

Intuitive eco 

IWL12

Clothes Washer
Installation instructions and
User guide EN

Lave-linge
Instructions d'installation
et mode d'emploi FR

WARNING



Electric Shock Hazard

Read and follow the **IMPORTANT SAFETY INSTRUCTIONS** outlined in this User Guide before operating this appliance, pages 11 – 13.

Failure to do so can result in death, electric shock, fire or injury to persons.

Please Note: To obtain maximum efficiency, your Intuitive washer has the ability to learn and adapt to the local environment. This may take several wash cycles, therefore maximum energy efficiency may not be achieved until a number of wash cycles have been completed. This usually takes about 5 cycles.

English

Page 2 – 43

Français

Page 44 – 79



As an ENERGY STAR® Partner Fisher & Paykel Limited has determined that this product meets ENERGY STAR® guidelines for energy efficiency.

Contents

Installation Instructions	5
Important Safety Instructions	11
Getting Started Quickly	14
How Dirty?	
Stained	16
Fabric Care	
Auto-Sensing, Creasables, Wool, Handwash	16
Eco Active™ Wash	17
Lidlock	18
All About The Options Button	
Selecting, Customising	19
Time To Go	19
The Options	
Temperature, Controlled Cold, Wash Advance, Save Water	20
Delay Start, Save Time, Soak, Drip Dry	21
Max Spin Speed, Water Levels, Traditional Wash	22
Adjusting The Wash Settings	
Auto Water Level Adjustment, Default Rinse	23
Creasable Spin Speed, Out of Balance Recovery	24
End of Cycle Beeps, Reset Default Settings	24
Lifecycles	
Favorite Cycle Design your Own Wash	25
Family Cycles Diaper Rinse, Comforter, Allergy	26
Sport Cycles Sweaty, Muddy, Sports Shoes, Beach Gear	27
Stain Cycles Chocolate, Tomato, Blood/Grass, Fruit/Wine	28
Extra Cycles Tub Clean, Max Wash	29
Sorting & Loading	30
Washing Difficult Items	
Woollen Items, Bulky Items, Diaper Sanitisers/Bleach	31
Detergent/Bleach	32
Fabric Softener	33
Caring For Your Intuitive	
Cleaning, Automatic Lint System	34
Sounds and Beeps, Products that Might Damage your Intuitive	35
If Your Intuitive Beeps For Help	36
Operating Problems	38
Wash Problems	39
Service	40
Limited Warranty	41

Congratulations on purchasing a new Fisher & Paykel washing machine. We are very proud of our washers and trust they will serve you well for many years.

At Fisher & Paykel we aim to provide innovative products that are simple to use, ergonomic and energy efficient. Thousands of tonnes of washing and 70 years of laundry experience have been programmed into your washing machine to help give you the best possible performance.

We hope you enjoy your new washing machine, we have certainly enjoyed designing it.

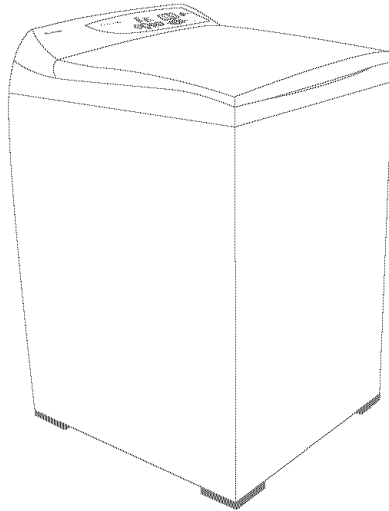
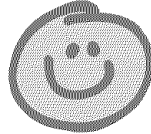

Important!

It is important that the User Guide should be retained with the appliance for future reference. Should the appliance be sold or transferred to another owner, always ensure that the User Guide is left with the appliance in order that the new owner can familiarize themselves with the appliance and the relevant warnings.

Installation Instructions

Before you begin – read these instructions completely and carefully.

WARNING



Electric Shock Hazard

Read and follow the **IMPORTANT SAFETY INSTRUCTIONS** outlined in this User Guide before operating this appliance, pages 11 – 13.

Failure to do so can result in death, electric shock, fire or injury to persons.

Important!

Observe all governing codes and ordinances.

Installation Requirements

Location

Your washer must be installed on firm flooring to minimize vibration during spin cycles. Concrete flooring is best, but wood base is sufficient providing the floor support meets FHA standards.

Your washer should not be installed on rugs or exposed to the weather.

Plumbing

Water Temperature

Your cold water should not exceed 95°F (35°C) or your hot water exceed 150°F (65°C). Temperatures above this may damage your washer.

Shut Off Valves

Both hot and cold shut-off valves (faucets) should be available in the laundry area.

Drain

Water may be drained into a standpipe or set tub. The standpipe must be 1½" (38mm) minimum interior diameter and must be open to the atmosphere.

Electrical

This appliance must be supplied with 110V – 120V, 60Hz electrical supply and connected to an individual, properly grounded branch circuit, protected by a 15 or 20 amp circuit breaker or time delay fuse.

Installation Instructions

Specifications

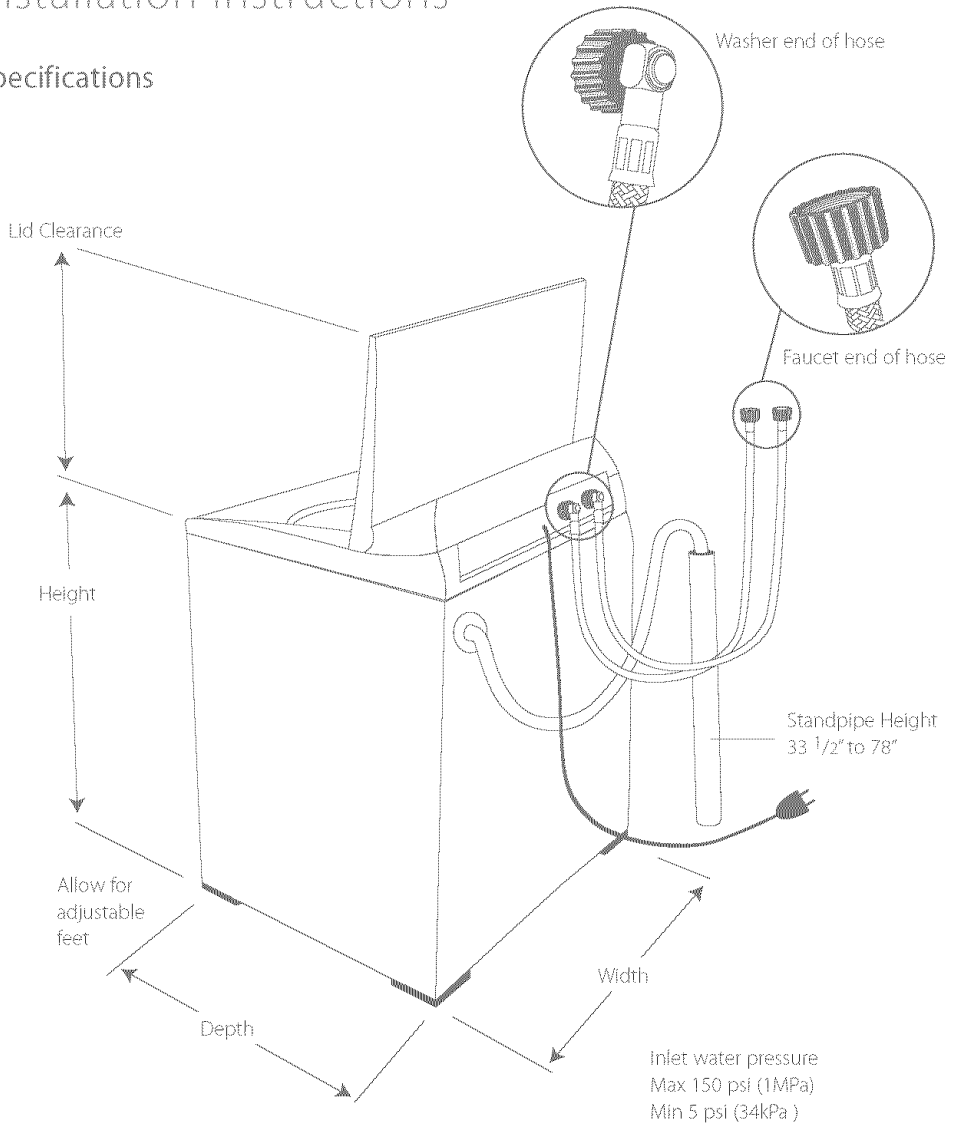

Dimensions

Model	All models
Depth	25 1/2" (650mm)
Width	25 1/2" (650mm)
Height to top of console	40" - 41 3/4" (1020-1060mm)
Height lid open	55" - 56 3/4" (1400-1440mm)

Installation Instructions

Step 1

Remove Bottom Packer

1. Remove outer packaging.
2. Tilt the machine backwards and walk the machine off the bottom packer. The plastic bottom packer can now be removed.



CAUTION!

Operating the machine when the bottom packer is in place can result in damage to the machine.

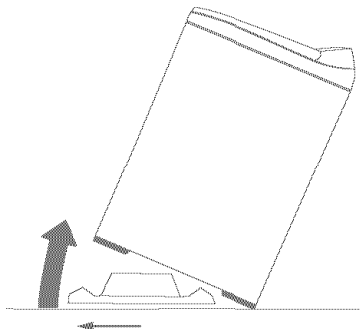

Step 2

Removing Basket Packer and Accessories

1. Lift the lid and remove cardboard basket packer from the top of the washer basket.
2. Keep the bottom packer and basket packer in case they are required for future transit.
3. Remove hoses, accessories and installation pack.

The Installation Pack contains the following:

- 4 rubber inserts for the leveling feet
- 1 drain hose guide

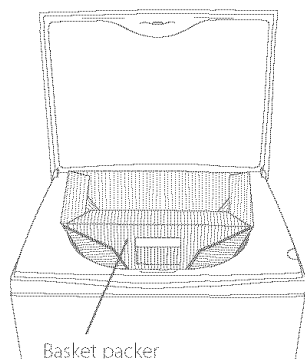

Step 3

Drain Hose

1. Carefully pull the drain hose out from the back of the washer by pulling the exposed part of the hose downwards and then out.
2. The hose guide is used to guide the drain hose over the tub or standpipe. It **MUST** be fitted to the drain hose. To prevent siphoning the drain hose should not extend more than $\frac{3}{4}$ " (20mm) from the end of the guide. If necessary, the drain hose can be trimmed to length.
3. Place the drain hose in the laundry tub or standpipe.

Note:

- In multi-storey apartments or any upper floor installation, the machine should be installed on a drained floor.
- Check that the tub or standpipe is free from lint or other obstructions before operating the washer.
- In basement installation do not exceed a standpipe height of (78").

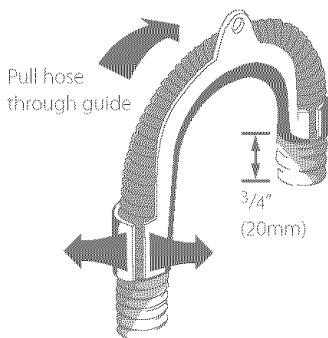

Installation Instructions

Step 4

Inlet Hoses

1. Install hoses with the straight end (with filters) fitted to the faucets.
2. Install elbow ends onto washing machine (inlet valves are marked on the back of the machine H=hot, C=cold)

Note: If there is a cold water supply only, an inlet valve cap (available from Fisher & Paykel) MUST be connected to the hot valve. The cap prevents water leaking from the hot valve.

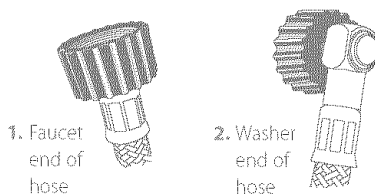

Step 5

Leveling the Washer

1. Insert the four rubber leveling feet inserts into the feet on the base of the washer. (See diagram 1).

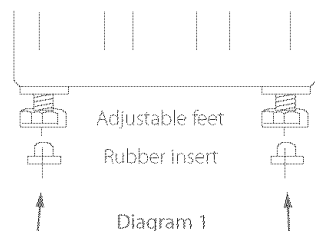

2. Move the washer into its final position. We suggest a minimum clearance of 1" (25mm) on each side for ease of installation. (See diagram 2).

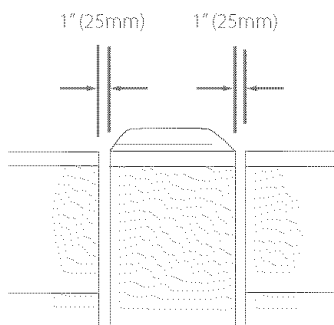

3. Turn on water and check hose connections for leaks. Check that there are no kinks in the hoses.
4. It is IMPORTANT to level the washer to ensure proper performance during spin.

Adjust the feet by unscrewing/screwing to make sure the washer is level and cannot rock.

5. Use the walls and adjacent counter tops as a sight guide to check to see if washer appears level. Readjust the feet if necessary.

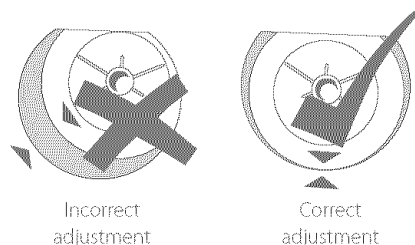

6. Open the lid and check the washer basket to see that it sits slightly forward of centre. (See diagram 3).

Diagram 3

Installation Instructions

8. Close the lid. Visually check that the lid and topdeck are aligned. If not aligned, adjust the feet again until the lid and topdeck match.

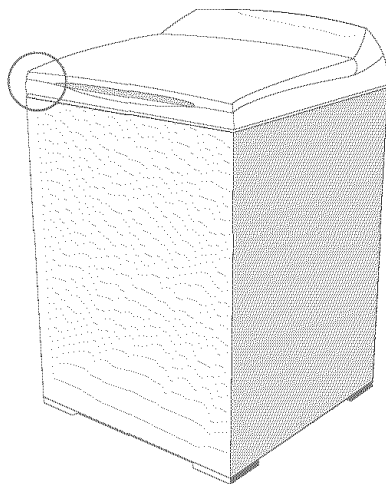
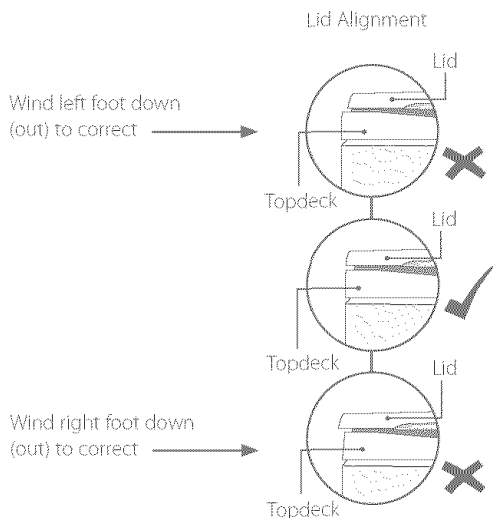

Step 6

Operation

1. Turn faucets on. Check for leaks, noise, vibration, correct water temperatures and proper operation in spin. Check that the lid locks during spin.
2. Turn hot and cold water faucets off when washer is not in use.

Special Instructions

1. The washer may give warning signals when low water pressure, or drain problems are encountered. See 'If your Intuitive beeps for help' (page 36).

If further help is needed concerning this appliance, refer to Service, page 40.

Consideration must be given to providing adequate clearance for installation and servicing.

The minimum vertical space required from floor to overhead shelves, cabinets, ceilings etc is 59" (1500mm).

Closet doors must be louvered or otherwise ventilated and have at least 60 square inches open area for a washer only, or if the closet contains both a washer and dryer, doors must contain at least 120 square inches of open area equally distributed.

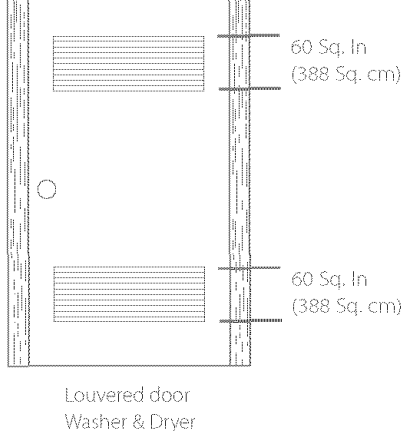

CAUTION!

Do not install this appliance in a closet with a solid door.

Mobile Home Installation

Installation must conform to the STANDARD FOR MOBILE HOMES, ANSI A119.1 and NATIONAL MOBILE HOME CONSTRUCTION & SAFETY STANDARDS ACT OF 1974 (PL93-383).

Grounding Instructions

This appliance must be grounded. In the event of malfunction or break down, grounding will reduce the risk of electric shock by providing a path of least resistance for electric current. This appliance is equipped with a cord that has an equipment-grounding conductor and a grounding plug. The plug must be plugged into an appropriate outlet that is properly installed and grounded in accordance with all local codes and ordinances.



WARNING!

Improper connection of an equipment-grounding conductor can result in a risk of electric shock. Check with a qualified electrician or serviceman if you are in doubt as to whether the appliance is properly grounded.

Do not modify the plug provided with the appliance – if it will not fit the outlet, have a proper outlet installed by a qualified electrician.

Specification subject to change without notice.

Important Safety Instructions

Read all Safety Information Before Using

Many washers are located near a gas dryer or a water heater in the home.

WARNING



Fire Hazard

For your safety the information in this manual must be followed to minimize the risk of fire or explosion or to prevent property damage, personal injury or loss of life.

Do not store or use gasoline or other flammable vapors and liquids in the vicinity of this or any other appliance.

Installation and service must be performed by a qualified installer, service agency or the gas supplier.

What to do if you Smell Gas

- DO NOT try to light any appliance.
- DO NOT touch an electrical switch; do not use any phone in your building.
- Clear the room, building or area of all occupants.
- Immediately call your gas supplier from your neighbor's phone.
Follow the gas suppliers instructions.
- If you cannot reach your gas supplier, call the fire department.

Water Heater Safety

Under certain conditions Hydrogen gas may be produced in a water heater that has not been used for two weeks or more.

HYDROGEN GAS CAN BE EXPLOSIVE UNDER THESE CIRCUMSTANCES.

If the hot water has not been used for two weeks or more, prevent the possibility of damage or injury by turning on all hot water faucets and allowing them to run for several minutes before using any electrical appliance which is connected to the hot water system. This will allow any hydrogen gas to escape. Since the gas is flammable, do not smoke or use an open flame or appliance during this process.

Important Safety Instructions

WARNING



Electric Shock Hazard

Follow the safety precautions outlined in this User Guide.

Failure to do so can result in death, electric shock, fire or injury to persons.

Safety Precautions:

- Read all instructions before using the appliance.
- Use this appliance only for its intended purpose as described in this User Guide.
- This washer must be properly installed and located in accordance with the Installation Instructions before it is used.
- Properly ground to conform with all governing codes and ordinances. Follow details in the Installation Instructions.
- Do not install or store washer where it will be exposed to temperatures below freezing or exposed to the weather.
- Connect to a properly rated, protected and sized power supply circuit to avoid electrical overload.
- Connect to adequate plumbing and drain facilities as described in the Installation Instructions.
- Turn off water faucets when the washer is not in use to relieve pressure on hoses and valves and to minimize leakages if a hose or valve should break or rupture.
- Do not repair or replace any part of the appliance or attempt any servicing unless specifically recommended in this User Guide or in published user repair instructions that you understand, and have skills to carry out.
- When disconnecting the appliance pull by the plug rather than the cord or junction of cord to avoid damage to the cord or junction of the cord and plug.
- Make sure that the cord is located so that it will not be stepped on, tripped over or otherwise subject to damage or stress.
- Keep all laundry aids (such as detergents, bleach, fabric softener, etc.) out of the reach of children, preferably in a locked cabinet. Observe all warnings on container labels to avoid personal injury.
- Do not tamper with the controls.
- Keep the area around/underneath your appliance free from the accumulation of combustible materials, such as lint, paper, rags, chemicals, etc.
- Keep the floor around your appliance clean and dry to reduce the possibility of slipping.
- Never reach into the washer if the basket or agitator is moving.

Important Safety Instructions

- Before loading, unloading or adding clothes, press **START/PAUSE** and wait until the machine has completely stopped before opening the lid.
- Close supervision is necessary if this appliance is used by or near children. Do not allow children to play inside, or with this appliance or any discarded appliance.
- Dispose of discarded appliances and shipping/packing materials properly. Before discarding a washer, or removing from service, remove the washer lid.
- Do not leave the washer lid up during the cycle. This will stop the spin action and prevent completion of the cycle. To restart, close lid and press **START/PAUSE**.
- Do not wash or dry articles that have been cleaned in, washed in, soaked in, or spotted with combustible or explosive substances (such as wax, oil, paint, gasoline, degreasers, dry-cleaning solvents, kerosene, etc.) which may ignite or explode. Do not add these substances to the wash water. Do not use these substances around your washer and/or dryer during operation, as they give off vapors that could ignite or explode.
- The laundry process can reduce the flame retardancy of fabrics. To avoid such a result, the garment manufacturer's care instructions should be followed very carefully.
- Do not mix chlorine bleach with ammonia or acid such as vinegar and/or rust remover. Mixing can produce a toxic gas which may cause death.
- Never climb on or stand on the washer top or lid.
- Do not wash fibreglass articles in your washer. Skin irritation could result from the remaining particles that may be picked up by clothing during subsequent washer use.
- To minimize the possibility of electric shock, unplug this appliance from the power supply or disconnect the washer at the household distribution panel by removing the fuse or switching off the circuit breaker before attempting any maintenance or cleaning.
- Note: Pressing the **POWER** button does **NOT** disconnect the appliance from the power supply, even though the lights are out.
- Do not operate this appliance if it is damaged, malfunctioning, partially disassembled or has missing or broken parts, including a damaged cord or plug.
- Do not operate this appliance if the lid has been incorrectly fitted.
- If you are using an extension cord or a portable electrical outlet device (eg mult socket outlet box), ensure that it is positioned so that it does not come into contact with water or moisture.

SAVE THESE INSTRUCTIONS

Getting Started Quickly

- Remove the fabric softener dispenser. Place load evenly around the agitator.

A. Add Detergent

- Add detergent down the center of the agitator stem. Replace fabric softener dispenser.
- If you wish to use fabric softener place in the fabric softener dispenser on top of the agitator. (Refer to page 33).

If you wish to use bleach:

- Use half the recommended dose of bleach.
- Dilute bleach with water and pour carefully down the inner surface of the agitator stem, in line with the fins. (See diagram above or refer to page 32).

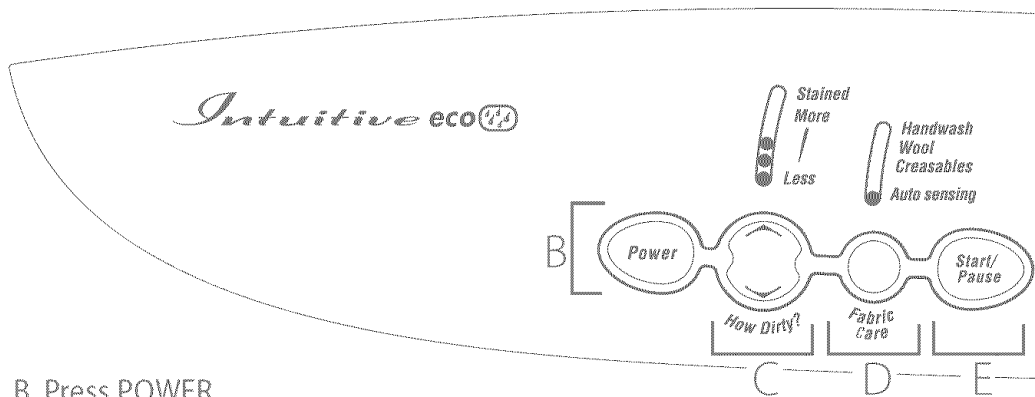
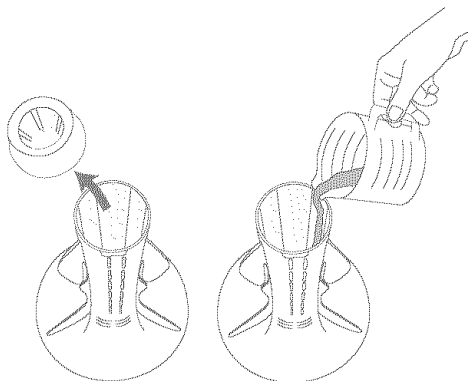

B. Press POWER

C. How Dirty?

- Press the UP or DOWN arrows to change the HOW DIRTY level to reflect the amount of soil in your clothes.
- If your clothes have "general" stains press the UP arrow until the red Stained light comes on. (Refer to page 16).

D. Fabric Care

- Your Intuitive automatically selects AUTO SENSING. This determines the average fabric type of your load and selects the wash action to get the best wash result.
- Press the FABRIC CARE button to choose the CREASABLES, WOOL or HANDWASH option. (Refer to page 16).

E. Press START

- Your autowasher will start filling and sensing the size and average fabric type of the load.
- To pause your Intuitive at any time press START/PAUSE. (If it is during spray rinse or spin there is a slight delay while the inner basket is coasted to a stop and the lid is unlocked).

F. Display Screen

This shows you which options you have selected (and/or any Lifecycle you may have chosen). The display screen also shows what the machine is doing and how long the wash has to go, to keep you informed throughout the cycle.

G. Wash Cycle Progress

As the wash progresses through the cycle the following symbols will be shown on the display screen to indicate the progression.

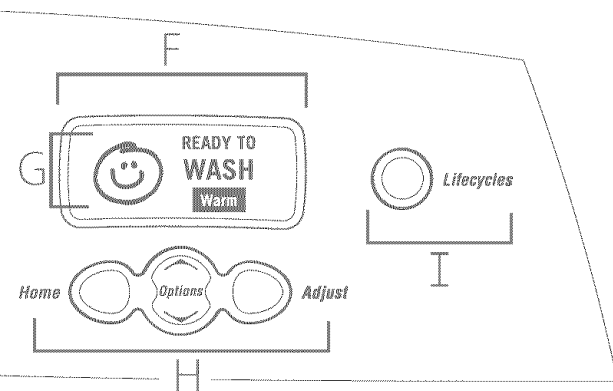
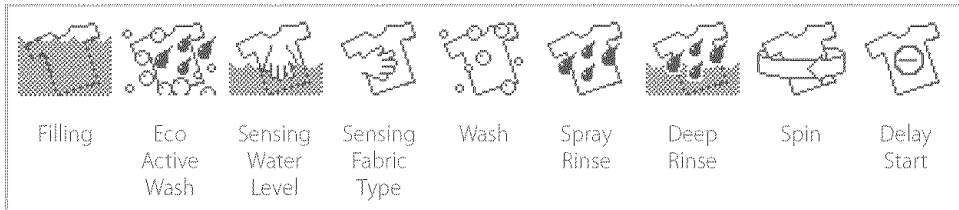

H. Options Menu

- Choose any options by scrolling through the Options Menu.
- Press the **OPTIONS** button. Scroll through the options by using the **UP** and **DOWN** arrows.
- To select an option press **ADJUST**.
- Press **HOME** to return to the main screen.

(Refer to pages 20–22).

I. Lifecycles

There are 13 unique specially designed lifecycles to make washing simpler and easier.

Favorite	Stains	Sports	Family	Extras
Design your own wash cycle	Tomato Chocolate Blood/Grass Fruit/Wine	Sports Shoes Muddy Sweaty Beach Gear	Allergy Diaper Rinse Comforter	Tub Clean Max Wash

(Refer to pages 25–29).

How Dirty?

Your Intuitive washer will automatically select a medium soil level (three HOW DIRTY lights). This setting is fine for your average load, but some loads may need more or less washing depending on the amount of soil on the clothes. For example, a load of dirty jeans will need the soil level increased while a bath towel used only once, probably only needs the lowest soil level.

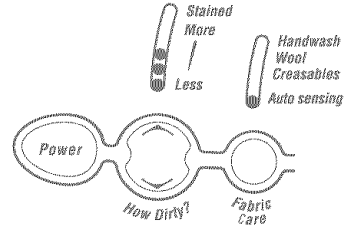

STAINED

This is a special wash action that alternates washing with four short soaks to help remove stains from your garments. (e.g. three minutes agitation, four minutes soak, three minutes agitation etc). Stained will use a medium soil level agitation. This cycle is for "general" stains, if you have a specific stain (i.e., blood, grass, fruit, wine, chocolate or tomato) use the **STAINS** Lifecycles. (Refer to Lifecycles page 28).

Fabric Care

AUTO SENSING

Put your clothes into your Intuitive washer and push **START/PAUSE**. Auto sensing will sense the average fabric mix of your load and select the right wash action to get the best wash results. For a normal wash load we suggest the medium soil level.

CREASABLES

Delicate garments often wrinkle easily, so they need a minimum amount of spinning at a very slow spin speed. The Creasables option will automatically change the rinse to a double deep rinse and select a short slow spin (300rpm) to minimise wrinkling. Selecting the Creasables option is not only for delicate clothes, it is also for minimising wrinkles in any garment.

WOOL

Some fabrics require special care, such as machine washable woollens. These woollens have been specially treated so they can be washed in a washing machine. (Refer to Woollens page 31). The wool cycle has been designed with a gentle wash, a spray and deep rinse and moderate spin (670 rpm) to care for machine washable woollens.

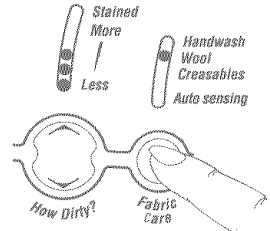

HANDWASH

Handwash is an extra gentle wash for very delicate fabrics. This cycle has been designed for garments that you previously might have been reluctant to put into a washing machine. Handwash has a very gentle wash action; a double deep rinse and a very short slow spin (300 rpm). If you do not want to spin the clothes remember to select Drip Dry (refer to pages 19 and 21).

Eco Active™ Wash

The Eco Active™ wash in your Intuitive is a unique washing method that uses a combination of front loader and top loader washing technologies. This dual action wash gives excellent wash performance and means you retain the convenience and capacity of a top loading machine while introducing the gentle cascade wash action and energy efficiency of a front loader.

Wash 1 – Detergent Activating Wash (Front Loader Type Wash)

Your Intuitive washer fills the tub, at the selected temperature, with just enough water so that your clothes are 100% saturated. This small amount of sudsy water flows through the clothes, up a specially designed portal and back onto the clothes in a cascade effect. This wash action thoroughly dissolves and activates the detergent.

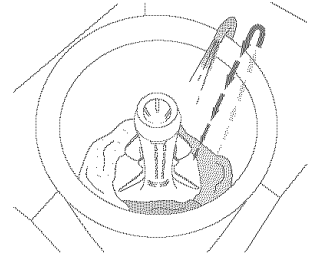

The concentrated solution of detergent and water rapidly targets stains and soils at the fibre level, boosting soil removal and accelerating the wash process.

Wash 2 – Agitation Wash (Top Loader Type Wash)

After recirculating the sudsy water through the clothes for 2–5 minutes, your Intuitive will fill with just enough cool water to suspend the clothes in solution. Your washer will then sense the average fabric type of the load and begin the agitation wash. Agitating massages the soil off the fibres and away from the clothes. Due to its concentrated head-start the clothes require less agitation than a conventional top load washer.

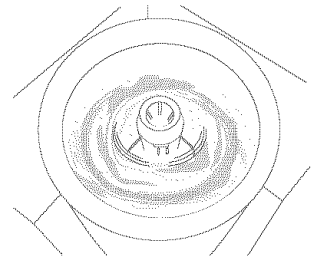

Note: The Detergent activating wash is the only time during the cycle that hot water is used (when the machine is completely full, the water will be lukewarm). (Also refer to Traditional Wash page 22).

Lidlock

Your Intuitive has a lidlock, which locks when your machine is spinning. This ensures the lid cannot be opened during hazardous parts of the cycle, providing added safety for you and your family.

A Lidlock symbol (padlock) appears in the corner of the screen when locked (it disappears when unlocked), letting you know at a glance if you can open the lid or not.

In short this means you can open the lid while your Intuitive is filling, agitating, and draining, but not while it is spinning, allowing you to add or remove clothes, dissolve detergent, or to add fabric softener (if you do not want to use the Automatic Fabric Softener Dispenser).

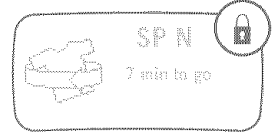
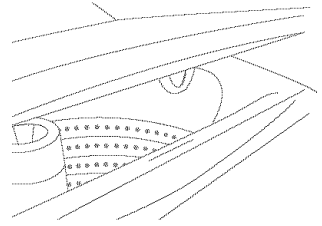

The chart below shows the stages when the lid is locked/unlocked.

Eco Active	Unlocked
Fill	Unlocked
Agitate	Unlocked
Spray Rinse	Locked
Deep Rinse	Unlocked
Spin	Locked

If the lid is left open, the machine will be unable to lock the lid, and the cycle will be halted. The machine will beep and a message will appear in the display screen saying "Please close the lid and press **START/PAUSE**".

Important!

Do not put anything down the slot in the top deck.

Do not try to disable the lidlock.

Keep children away from the machine especially when you are using hot water as the lid can be opened during fill and agitate.

All About The Options Button

Your Intuitive has a 'menu' of wash options that you can use. The buttons and the display screen on the right hand side of the panel are used to select and display the different wash options.

To Select a Wash Option

1. Push either the Options UP or Options DOWN arrow.
The Options Menu will then be displayed.
2. Scroll through the options by using either the UP or DOWN arrows. To select an option use the ADJUST button. The option will be highlighted to show you have selected it.
3. Press HOME, the display will return to the home screen where your selected wash option(s) will be displayed.
4. To start the machine push START/PAUSE.

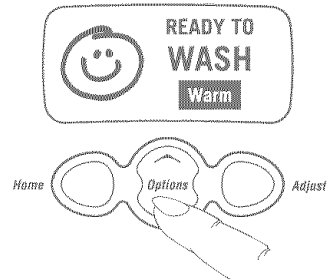

Note: If you want to change any of the wash options while your machine is running you will need to press START/PAUSE before changing an option.

To Customise a Wash Option

You can program your Intuitive washer to remember the wash options you prefer. For instance, you may want to set your washer to always select a warmer wash temperature.

1. Push either the Options UP or Options DOWN arrow.
The Options Menu will then be displayed.
2. Scroll through the options until the one you want is displayed.
3. Select the setting before the option you are wanting to change. Hold down the ADJUST button for 3 seconds. You will hear a long beep and SETTING SAVED will appear briefly on the screen. Your preferred wash options will be automatically selected every time you turn your machine on and will be displayed on the home screen.
4. To change your customised options repeat these above steps.

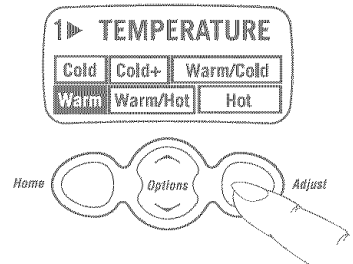

Note: Water levels, Eco (Save Water++) and Delay Start are not able to be customised.

Time To Go

Your Intuitive washer will display what stage of the cycle the machine is at and how many minutes the wash cycle has to go, so you can tell at a glance when your washing will be finished. The 'Time to Go' is displayed from the beginning of the agitation wash, as the load size and fabric type have to be determined before the cycle time can be calculated.

A series of symbols are also displayed on the screen to indicate what point the cycle is up to (refer to page 15).

The Options

For all the options mentioned below you first need to enter the **OPTIONS** menu (by pressing either the **UP** or **DOWN** Options button). Then use the Options arrows to scroll through the options until the one you want is displayed. Press **ADJUST** to select it, and **HOME** to return to the main screen.

1. Temperature

Cold (Incoming water from faucet)	Cold+	Warm/Cold
Warm	Warm/Hot	Hot

The wash temperature option selects the temperature of the detergent activating wash (the first phase of an Eco Active™ wash), or the agitation stage of a traditional wash.

Cold+ (Controlled Cold)

The temperature of cold water varies depending on the season and area you live in. The lower the water temperature the less effective the wash.

COLD+ solves this problem by adding a small amount of hot water, when necessary, to raise the temperature above 60°F (20°C) to give a more effective cold water wash.

2. Wash Advance

Use the **WASH ADVANCE** option to advance the cycle or start the cycle at a particular stage. Press **ADJUST** repeatedly until the part of the cycle you want is highlighted. Wash Advance is a good option if you want to skip certain parts of the cycle. Perfect if you only want to rinse/spin clothes, or if you want to prewash clothes etc.

The **PRE-WASH** option is a cold, 6 minute pre-wash for extra dirty loads. Your Intuitive will beep at the end of drain and display a message to tell you that it is waiting for you to add the detergent for the main wash. Add detergent and press **START/PAUSE** to begin the main wash cycle.

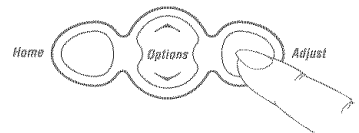

3. Save Water

Use the **SAVE WATER** option when you want to minimize the amount of water used. The rinse type your washer will choose depends on the type of fabric you are washing.

There are two Save Water options. **SAVE WATER** and **ECO (SAVE WATER++)**. Depending on how much water you wish to save will determine which option you select. **SAVE WATER** reduces the amount of water by altering the rinse option.

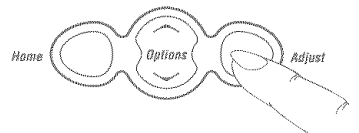

The Options

For example:

Standard rinse	Save Water rinse	Eco (Save Water++)
Spray + deep rinse	becomes Shower rinse (3-4 shower rinses)	becomes Eco Spray rinse
2 Deep rinses	1 Deep rinse	becomes Eco Spray rinse

ECO (SAVE WATER++) uses an Eco Spray rinse, which cuts water use by a further 25%. If you have low water pressure or sensitive skin use the SAVE WATER option only.

Neither of the Save Water options are designed to be used with fabric softener. There are some loads that may not suit being washed using the Save Water options. For instance, loads that have a lot of sand or sawdust in them, or garments (which aren't colorfast) are better rinsed using a deep rinse.

4. Delay Start

Use DELAY START to delay the start of the wash cycle between 15 minutes and 18 hours. Scroll the OPTIONS menu until DELAY START is shown. Use the ADJUST button to choose how long you want the machine to delay for. Press START/PAUSE to begin the delay countdown. Once the delay countdown has begun, it can be cancelled by pressing START/PAUSE again.

Note: Be careful if using Delay Start for non-colorfast clothes that are damp, or when using bleach, as dyes may run and fabric damage may occur.

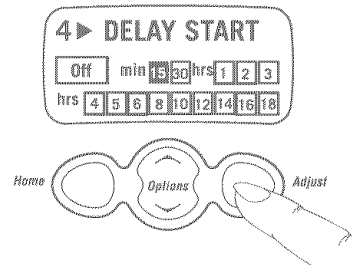

5. Save Time

SAVE TIME allows you to shorten the wash cycle for lightly soiled clothes. Selecting this option means the rinse, soak and spin times are all reduced. To save more time, decrease the soil level using the HOW DIRTY button, this will reduce the wash time. SAVE TIME can be turned on or off at any time during the cycle.

6. Soak

SOAK provides a 2 hour soak in the middle of the wash phase and then completes the rest of the cycle. During soak your washer will agitate for a few seconds every minute. Soak can be shortened to one hour if SAVE TIME is selected.

7. Drip Dry

DRIP DRY pauses the washer at the end of the rinse allowing you to remove drip-dry garments before the wash goes into final spin. The washer will beep and display a message to tell you that it is waiting for another instruction.

Press START/PAUSE to begin the spin.

The Options

8. Max Spin Speed

This option allows you to change the auto sensing spin speed from fast (1000 rpm) down to medium (670 rpm).

9. Water Levels

Your Intuitive washer can automatically select the right water level for the load. As your machine fills it will pause occasionally to sense the water level. The machine will check if the water level is correct by using a series of 2 different agitate strokes. A slow stroke to sense the load and an agitate stroke to mix the load (this may take over a minute). If it detects that the water level is not high enough, it will fill with more water and recheck.

Your washer may occasionally add water during agitation. This is to maintain the water level due to the release of air trapped in the garments.

For some loads you may want to manually select the water level. When washing an unusual load, such as large bulky garments or pillows, we recommend you manually select the water level or use the **COMFORTER** lifecycle.

The agitator has five levels marked on its stem that can be used to help you select the correct water level. The mark nearest to the top of the clothes indicates the water level you should select. **The levels marked on the agitator are a guide for the dry clothes and do not correspond exactly to the water level.** Selecting a water level that is too high can cause out of balance loads, tangling or splash-over.

If there is already water in your Intuitive, before you start your wash, there may be a short pause before it starts washing. Depending on the amount of water in the bowl it may automatically start the detergent activating wash (without adding any more water) or move straight to the agitation wash if there is a lot of water in the bowl.

10. Traditional Wash

Your Intuitive washer can be set to a 'traditional' top loading wash, where the clothes are agitated in a bowl full of water at the temperature you have selected.

Select Traditional wash **ON**.

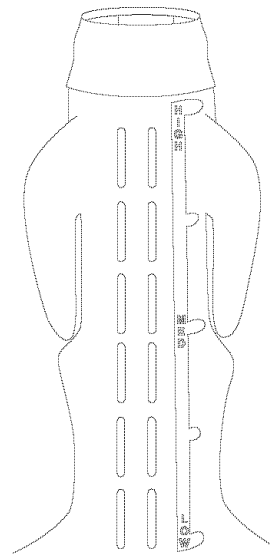
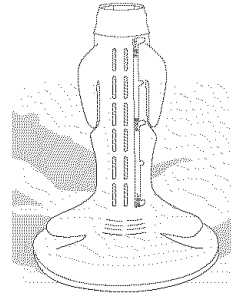

Adjusting The Wash Settings

After using your Intuitive washer you may want to fine-tune some of the options to suit your wash needs. Anything changed in this Adjust Settings Menu is a permanent change, unless 'Reset Defaults' is selected, see page 24.

To Access the Adjust Settings Menu:

1. Push the **OPTIONS UP** or **OPTIONS DOWN** button, and hold down for 2 seconds. The Adjust Options Menu will then be displayed.
2. Scroll through the screens until the option you wish to adjust is shown. Press **Options UP** or **DOWN** to scroll.
3. Press **ADJUST** to highlight the option you want. This option will be permanently set. To unset the option repeat above steps.

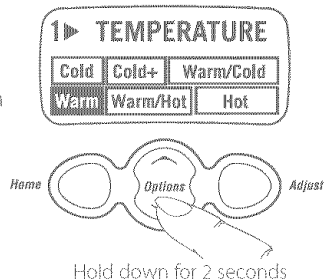

S1 ► Wash Temp Adjust = Temperature of Wash Water

The wash temperatures can be adjusted if you think they are too hot or too cold.

Access the Adjust Settings Menu (refer above).

Scroll to the **TEMPERATURE ADJUSTMENT** screen.

Use the **ADJUST** button to move the cursor through the boxes to decrease or increase the wash temperature. Each movement is approximately 1°F. Press **HOME** once the box with the number of degrees you want to change the wash temperature to is highlighted.

S2 ► Auto Water Level Adjustment

If you are not satisfied with the water level that your Intuitive washer fills to on auto water level, you can increase or decrease the fill level that auto will select.

Access the Adjust Settings Menu (refer above).

Scroll to the **AUTO WATER LEVEL** screen.

Use the **ADJUST** button to move the cursor through the boxes to decrease or increase the fill level. The boxes on the left side of the center point decrease the fill level and those boxes on the right increase the fill level. Then press **HOME**.

Note: If you feel there is not enough water for the load, we recommend you check by pausing the machine and pushing the clothes down to see how much spare water is at the bottom of the bowl. Clothes often float and your washer can sense the water under the clothes.

S3 ► Default Rinse = Rinse Default Options

This menu changes the rinse option that is automatically selected when you first turn your machine on. You may wish to change the type of rinse selected for a number of reasons. If you have a problem with impurities in your water supply you may get a better wash if you change the rinse option to two deep rinses. If you want to conserve water you could change the rinse option to a single deep rinse or a shower rinse.

Access the Adjust Settings Menu (refer above).

Scroll to the **DEFAULT RINSE** screen. Select the rinse option you prefer.

- | | |
|----------------|---------------------------------------|
| Spray & Deep = | Spray rinse followed by 1 deep rinse. |
| Single Deep = | Short spin followed by 1 deep rinse. |
| Double Deep = | 2 deep rinses. |
| Shower = | Shower rinse. |

Shower rinse alternately showers the clothes with water and spins them to remove the sudsy water. It is not designed to be used with fabric softener as a shower rinse does not use a deep rinse so it cannot dispense fabric softener correctly.

Adjusting The Wash Settings

S4 ► Creasable Spin Speed

The Creasable fabric care option is designed with a slow spin speed. However, if you wish to have a faster spin speed you can program Creasables to have a medium spin speed.

Access the Adjust Settings Menu (refer to page 23).

Scroll to the **CREASABLE SPIN SPEED** screen.

Press **ADJUST** to select the **CREASABLE SPIN SPEED** you want, then press **HOME**.

S5 ► Out of Balance Recovery

When your washer is spinning it can sense when the wash load is out of balance and will stop and retry spinning up to three times. If the machine still senses an unbalanced load there are two options the machine can take.

Automatic Recovery Action Your washer will try to automatically correct the out of balance load. It will fill with water and agitate to redistribute the load before trying to spin up again.

Machine Stops Action Your washer will stop, give a short burst of beeps every five seconds, and display a message to let you know to redistribute the load more evenly yourself. (Use this option if you wish to conserve water).

Your machine arrived, set to the "Machine Stops Action".

To set to Automatic Recovery:

Access the Adjust Settings Menu (refer to page 23).

Scroll to the **OUT OF BALANCE RECOVERY** screen.

Select **ON**. Press **HOME**.

S6 ► End of Cycle Beeps

The beeps signalling the end of the cycle can be set to zero, five or fifteen.

Access the Adjust Settings Menu (refer to page 23).

Scroll to the **END OF CYCLE BEEPS** screen.

Use the **ADJUST** button to highlight the number of beeps you want. Press **HOME**.

S7 ► Reset Defaults

If you are wanting to reset all settings back to those that are set when your machine leaves our factory, access the Adjust Settings Menu (refer to page 23) and scroll to **RESET DEFAULTS** screen. Press **ADJUST** and hold for 2 seconds, you will hear a long beep, then a message saying **SETTINGS SAVED** will appear. Then press **HOME**.

Your Intuitive has a range of special lifecycles to make washing even easier.

1. Push the **LIFECYCLES** button.
2. Use the **OPTIONS** button to scroll through the five lifecycle menus, or you can press the **LIFECYCLES** button repeatedly.
3. Use the **ADJUST** button to select a lifecycle.
4. Press **HOME** to return to the main screen.

L1 ► Favorite Cycle

The Favorite cycle lets you design your ideal wash cycle. Your Favorite cycle can include any wash option and it can start from any point in the cycle. For instance, it may be a cycle to wash your gym gear or it may be a rinse and spin to rinse out swimsuits.

To **SAVE** your **FAVORITE CYCLE**

Select your Favorite options (e.g. change soil level, wash temperature etc).

1. Press **LIFECYCLES**. The Favorite Option will be displayed.
2. Press **ADJUST** until **REMEMBER SETTINGS** is highlighted.
3. Press **HOME**.

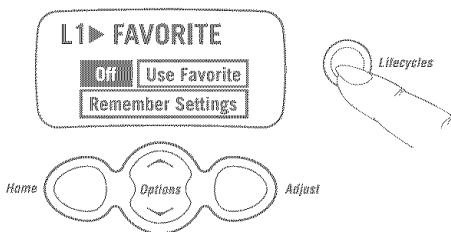

To **SELECT** your **FAVORITE CYCLE**

1. Press **LIFECYCLES**. The Favorite Option will be displayed.
2. Press **ADJUST**, to highlight **USE FAVORITE**.
3. Press **HOME**.

Note: It is not possible to program a delay start, or any of the Lifecycles into the Favorite cycle.

Lifecycles

L2 ► Family Cycles

DIAPER RINSE

A cycle for rinsing diaper sanitisers from cloth diapers. A slow spin, deep rinse, and a spray rinse. (See information on Diaper Sanitisers/Bleach in Washing Difficult Items page 31).

COMFORTER

Comforters are difficult items to wash as they are bulky and often float out of the water during the wash (See Washing Bulky Items page 31). The Comforter cycle is a traditional delicate wash with a double deep rinse and a slow spin, designed to care for these bulky items.

Note: The display screen will guide you through the wash to minimise any chance of bulky items coming in contact with stationary parts of the machine.

ALLERGY

This cycle has been designed specially for asthma sufferers and people with sensitive skin. Using this cycle kills dust mites, as well as removing their wastes and any traces of detergent. A hot Eco Active™ wash provides a hot concentrated detergent solution, which decimates mites and bacteria. This is followed by a warm/hot traditional agitate and is finished by lengthy rinses and a fast spin. This cycle is not recommended for garments prone to color run.

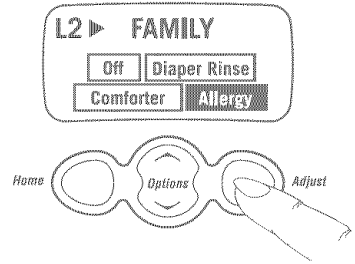

L3 ► Sport Cycles

SWEATY

The clothes you exercise in require a little extra care to remove the odors and dirt that tend to penetrate into the fabric structure. This cycle incorporates a warm/hot wash with a fast spin to clean sweaty sports clothes.

MUDDY

Clothes that have mud on them need to be washed in a special way so all traces can be removed. Mud requires a cold water wash with lots of dilution; the cold water is the key, as washing in warm sets the mud stain. This cycle has a cold pre-wash followed by a cold wash with extra rinses to help get mud out of sports gear.

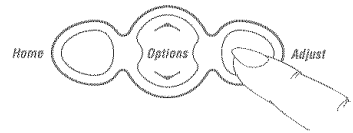

SPORTS SHOES

A warm/cold, medium low, traditional agitation wash, with a light wash action which includes a 15 minute soak in the middle of the agitate, a double deep rinse and a fast spin to freshen up sports shoes. This cycle is also great for cleaning up children's washable toys.

BEACH GEAR

Sand, grass and other particles that get into your wash after a day in the outdoors need special treatment, otherwise you end up with impurities staying in the wrinkles of washed items. This cycle will help remove these impurities. If your water source contains deposits of any kind this cycle will minimise the effects. This cycle consists of a cold Eco Active™ wash, cold agitate, and has a double deep rinse and a fast spin.

Lifecycles

L4 ► Stain Cycles

There are a number of stains that need special treatments due to their unique compositions. Some water temperatures actually set stains rather than removing them. Use these Lifecycles to care for these specific stains.

CHOCOLATE

Chocolate is a complex mixture of fats, proteins and sugars. Initially the stain is treated with a warm/hot Eco Active™ wash that delivers the active ingredients of the detergent into the core of the stain. Intuitive then incorporates a soak with a warm wash to enable the enzymes in the detergent to break down both the proteins and the fats. The cycle is then finished off with a spray and deep rinse, and a fast spin.

TOMATO

Research tells us that ketchup and pasta stains are the most common stains spilt on clothes. This is actually a greasy stain that takes a bit of work to remove. An intermittent soaking procedure has been included to get the benefit of the enzymes within the detergent. This cycle consists of a warm/hot Eco Active™ wash, a warm agitate with a soaking cycle, a spray and deep rinse, and a fast spin.

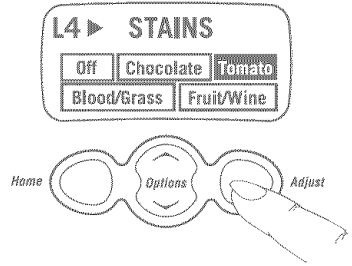

BLOOD/GRASS

This cycle is for those protein-based stains like blood and grass that set if they are subjected to warm water first. This cycle has a cold Eco Active™ wash, warm agitate, a spray and deep rinse, and a fast spin.

FRUIT/WINE

It is important to treat these stains immediately with soda water if you have it, or cold water. The Fruit/Wine cycle will finish off the process. Some detergents contain color-safe bleach. They would be perfect here as the higher temperatures in the Eco Active™ wash activate the bleach. This wash has a warm/hot Eco Active™ wash with a warm agitate, a spray and deep rinse and a fast spin.

Lifecycles

L5 ▶ Extra Cycles

TUB CLEAN

If you regularly use fabric softener, (refer to Scrud page 33), or only wash in cold water we recommend that you put your washer through a Tub Clean cycle 2–4 times a year. This cycle has a hot Eco Active™ wash, a hot agitate and a 2-hour soak. It finishes with two deep rinses and very short spin. (Refer to 'cleaning the inside of your washer' page 34).

MAX WASH

A heavy-duty wash for really dirty items like work clothes. This cycle is especially useful for small loads that require a vigorous agitation.

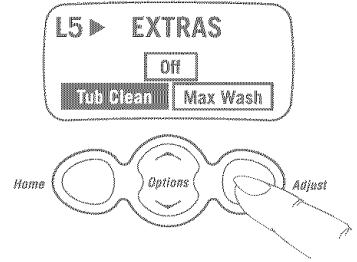

Sorting & Loading

To get the best wash results it pays to sort your clothes before washing.

Care Labels

Care labels will tell you about the fabric of the garment and how it should be washed.

Soil

Sort clothes according to the type and amount of soil. Some soils suit warmer washes (e.g. oily soils), while others are best washed in cold water (e.g. mud, blood, grass). (See Lifecycles pages 25–29).

Color

Sort white fabrics from colored fabrics (this avoids the possibility of dye transfer).

Lint

Wash lint givers and lint collectors separately. Where possible, turn lint collectors inside out.

Lint givers	Lint collectors
Towels	Corduroy
Chenille	Synthetics
Terry cloth	Permanent Press
	Socks

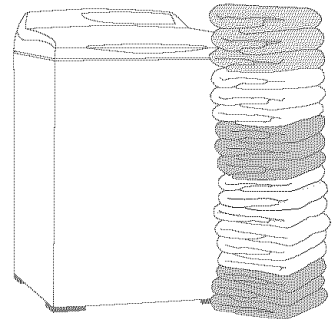

Before Washing

Check Pockets

Loose items can damage both your washer and your clothes.

Close Zippers, Hooks and Eyes

To make sure that these items do not snag on other clothes.

Mend any Torn Garments

Tears or holes may become larger during washing. Remove any loose bra wires as they can damage your washing machine and/or dryer.

Pre-treat any Stains

Avoid spraying stain removers onto any washing machine surfaces.

For a **Balanced Load** place unfolded clothes evenly around the agitator. Do not wrap large items, such as sheets, around the agitator. A mixture of small and large items will wash the best.

Make sure the Water Level Suits the Load Size

Using too much water can cause splashing and out of balance loads. To reduce this risk, use **AUTO SENSING**. Loads that extend above the dispenser may also cause splashing.

Washing Difficult Items

Washing Woollens

The **WOOL** option is for washing **MACHINE WASHABLE** woollens. The fibres of these woollens have been treated to prevent felting when they are machine-washed. Most hand knitted garments are not made of machine washable wool and we recommend that you wash them by hand.

- Check the care label.
- Use a wool detergent.
- Use the **WOOL** option.
- Hand washed woollens may be spun in your washer.
- To dry woollens lie them flat on a towel and pat into shape. Dry out of direct sunlight.
- Some wool underlays and sheepskin products can be washed in a washing machine but may produce excessive amounts of lint that may cause pump blockages.

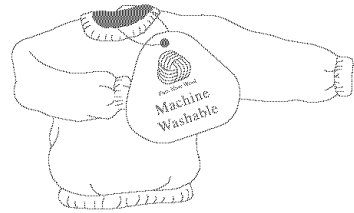

Washing Bulky Items

Make sure there is enough room in the machine for items to move when being washed, as forcing large items into the machine may result in them being damaged during washing. Some items float up during the wash, (such as comforters and pillows). If they sit too high they may touch stationary parts of the machine during agitate or spin. To minimise the chance of this happening, bulky items should be **pushed down below the water level after fill and pushed to sit below the medium high water level mark on the agitator before spinning**. To prevent an out of balance load and splashing we recommend washing these items on the **COMFORTER** lifecycle or the **HANDWASH** option and manually selecting the water level to suit the load size.

Diaper Sanitisers/Bleach

Diaper sanitisers and bleach are very corrosive to metal surfaces. **DO NOT** use your autowasher to soak items in bleach or sanitiser, or tip the contents of the diaper bucket into your machine. Rinse and wring items out thoroughly before placing them in your machine, then rinse using the **DIAPER RINSE** option.

Washing When Someone is ill or has an Infection

How you wash can help prevent re-infection or another member of the household catching the illness. It pays to separate the washing more, use warm or hot washes and use a little more detergent. Avoid leaving the washing sitting damp before or after washing. If there is a lot of sun hang the clothes outside, otherwise use your dryer on the hottest setting the fabric can handle.

Detergent

Choosing the Right Detergent

We recommend the use of domestic detergents, (powder, liquid or tablets). Soap flakes, or granulated soap powders should not be used.

Some detergents that contain built-in fabric softeners may not be suitable for your Intuitive, as they can leave a deposit on the agitator and the outer tub.

How much Detergent?

The correct amount of detergent will vary depending on the amount of soil in your clothes; (jeans and work clothes may need more detergent, while towels usually need less).

The agitator has five marks on its stem that indicate load size. Use the mark on the agitator, closest to the top of your load, as a guide to the size of your load. The instructions on the back of the detergent packet are a guide to the correct amount of detergent to use.

Adding the Detergent

- Remove fabric softener dispenser.
- Pour detergent down center of the agitator.
- Some detergents **MUST** be fully dissolved before adding to your machine.
- Check the instructions on the detergent packet.
- Pre-dissolving detergent when washing in cold water can improve its performance.
- **TABLETS:** Place the required number of tablets down the center of the agitator. (Do not use the bag provided with the tablet products). For low water level loads (i.e. washing 2 or 3 garments) do not place tablet down the agitator. Instead place the tablet directly into the machine before adding your clothes.

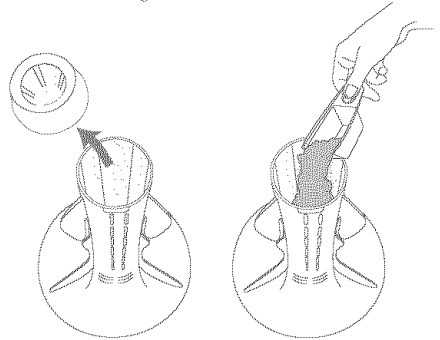

Bleach

Before using bleach on any garments, check the clothing care labels for special instructions

Liquid Bleach

Use half the recommended dose of bleach and dilute with water. Remove the fabric softener dispenser and pour down the inside edge of the agitator stem, in line with the fins.

Powdered Bleach

Pour half the recommended dose of powdered bleach into the agitator with your detergent.

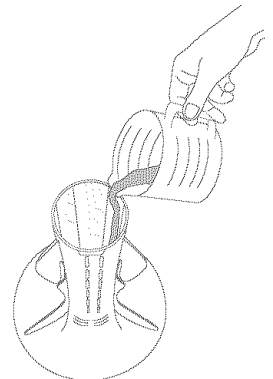

Fabric Softener

How the Fabric Softener is Dispensed

The fabric softener goes into the dispenser on the top of the agitator. Intuitive spins to release the fabric softener, delivering it down the agitator stem as the machine fills for the final deep rinse.

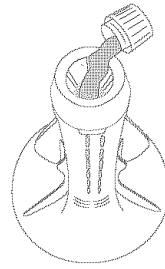

Note: **SAVE WATER** and **ECO (SAVE WATER++)** options are not designed to be used with Fabric Softener.

How much Fabric Softener?

The ring on the dispenser cup is a guide for the amount of fabric softener to add for a full load. Smaller loads require less fabric softener.

Cleaning the Dispenser

When using fabric softener, rinse your dispenser at the end of each wash. Separate the cup from the dispenser body by pushing the center of the cup downward, through the top of the dispenser. Rinse both parts of the dispenser using warm soapy water.

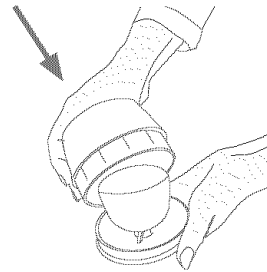

Push cup through dispenser with thumb

Scrud

Scrud is the name given to the waxy build-up that can occur within any washer when the fabric softener comes into contact with detergent. This build-up is not brought about by a fault in the machine. If scrud is allowed to build-up in the machine it can result in stains on your clothes or an unpleasant smell in your washer.

If you wish to use fabric softener we recommend:

- Using fabric softener sparingly.
- When filling the dispenser, do not splash or overfill.
- Clean dispenser as soon as the cycle is finished.
- Clean your machine regularly (refer to page 34).
- Cold water washing increases the chance of scrud build-up occurring. We recommend a regular warm or hot wash e.g. every 5th wash should be at least a warm one.
- Fabric softener of a thinner consistency is less likely to leave a residue on the dispenser and contribute to a build-up.

Caring For Your Intuitive

Care and Cleaning

When you have finished

- Turn off the faucets to prevent any chance of flooding should a hose burst.
- Unplug the machine from the wall socket.

Cleaning your Intuitive

- Clean with a soft damp cloth and wipe dry. Do not use chemical or scouring cleaners as they can damage the paint and plastic surfaces.
- You can remove the lid for cleaning. Open the lid fully, hold one side with one hand and gently tap the other side with an upward motion.
- To replace the lid, hold the lid vertically and align both hinges before pushing down firmly.
- To remove the agitator for cleaning, unscrew the nut down the center of the agitator by turning counter-clockwise.

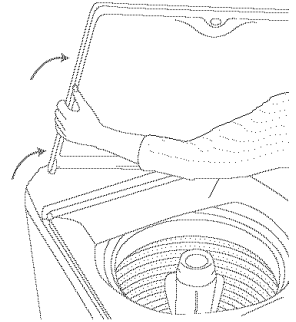
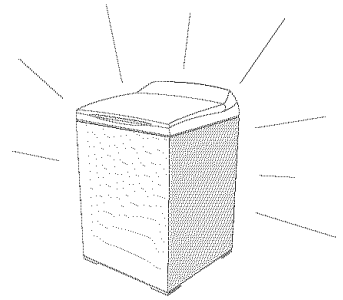

CAUTION!

The agitator must be fully pushed on to the shaft when refitting. Tighten the plastic nut firmly by hand. Ensure the agitator is not loose.

Cleaning the Inside of your Washer

If you use fabric softener or only do cold water washes, it is important that you occasionally clean the inside of your machine.

We recommend using the **TUB CLEAN** cycle 2–4 times a year and suggest that you do not wash clothes during this cycle.

1. Add about 2 cups of a powdered detergent that contains phosphate.
2. Press **LIFECYCLES**.
3. Scroll to the “Extras” screen.
4. Select **TUB CLEAN**.

Automatic Lint System

Your Intuitive has a self cleaning lint disposal system. It automatically separates the lint from the wash water as it washes. The lint becomes trapped between the inner basket and outer tub and is flushed out at the end of the wash.

Caring for your Intuitive

Sounds and Beeps

Your Intuitive washer will make sounds that you will not have heard from other autowashers.

Filling

If your autowasher alternates filling and agitating, when **AUTO SENSING** is selected, it is checking that it has the right amount of water for the clothes load.

Agitating/Draining

The motor will pulse before agitate and while draining before spin. This may sound like several low thuds. Your machine is checking there is enough water in the bowl before agitating and that the water has drained before spinning. During drain your washer will turn the pump off and on about every 10 seconds. **This is to help prevent foreign objects getting caught in the pump.**

Beeps

Your washer will beep at the end of the cycle and if you have used Drip Dry or Pre-wash. If your machine is beeping continuously or giving a musical series of beeps refer to page 36.

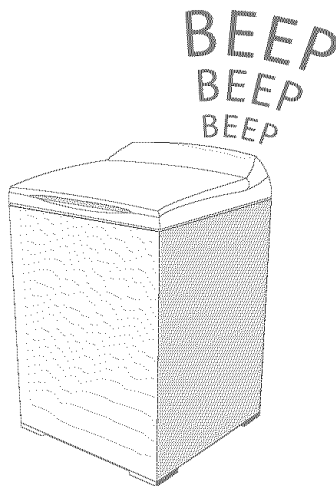

Products that might damage your Intuitive

Concentrated bleaches, diaper sanitizers, some pre-treatment products and hydrocarbon solvents (e.g. gasoline and paint thinners) can cause damage to the paintwork and components of your autowasher. Be careful when washing garments stained with these solvents, as they are flammable. **DO NOT** put them in your dryer.

Use of dyes in your autowasher may cause staining of the plastic components. The dye will not damage the machine but we suggest you thoroughly clean your autowasher afterwards. We do not recommend the use of dye strippers in your washer.

Some pre-treatment sprays or liquids can damage your washer's control panel and plastic components, so do not use these products on or around your autowasher. Spraying stain removers onto the lid can strip oils from the plastic, causing damage.

Before You Call For Service

Please read the following pages before calling for service.

You can correct many of your machine's problems using the checklists on the following pages.

Your machine is capable of diagnosing its own problems. If it has a problem it will beep and display a message telling you what is wrong.

If Your Intuitive Beeps For Help

Musical series of beeps* every 5 seconds and...

*Note: The musical series of beeps is the same sound your washer makes when you turn it on at the wall.

"My load is OUT OF BALANCE"

Wash load is out of balance.

Ensure the machine is stationary and manually redistribute the load.

Check your machine is level. (See Installation Instructions, pages 8–9).

"I am not getting any HOT WATER"

Hot water supply is not hot enough to maintain the wash temperature you have selected.

Select a lower wash temperature.

Inlet hose screens may be blocked.

There may be a kink in the hose.

Hot faucet has not been turned on.

Inlet hoses connected to the wrong faucet.

"I am not getting any COLD WATER"

Cold faucet has not been turned on.

Inlet hose screens may be blocked.

There may be a kink in the hose.

Inlet hoses connected to the wrong faucet.

Cold water temperature exceeds recommended limits. (See Installation Instructions, page 5).

The flow rate of the supply water is too slow.

If Your Intuitive Beeps For Help

"I am not getting any WATER"

The faucets have not been turned on.

Inlet hose screens may be blocked.

The hoses may be kinked.

The drain hose is too low or the drain hose is pushed into the standpipe too far and the water is siphoning out of the machine. (See Installation Instructions, pages 6–7).

The flow rate of the supply water is too slow.

"I am OVERLOADED"

The machine is overloaded and cannot agitate.

Ensure the machine is stationary.

Remove items until the remaining ones can move freely, or select a higher water level.

Check the machine is not syphoning.

"I have TOO MANY SUDS"

The machine has a suds build-up. (Too much detergent may have been used for the amount of soil in the load).

Wait for suds to dissolve (about 20 minutes).

Rinse clothes using a deep rinse.

"I can't LOCK THE LID"

Make sure the lid is closed.

Press **START PAUSE** (Refer to page 18).

If the symptom persists refer to page 40 for service contacts.

Single beep every second and...

"I need service" message and fault number

1. Turn your machine off at the wall.
2. Wait 1 minute and turn it back on.
3. Check the machine is level.
4. Remove load and retry.
5. Put through a Deep Rinse and Spin.
6. If the fault re-occurs repeat Step 1.

If the problem persists refer to the service contacts on page 40.
(Before calling for help please locate the serial number of your washer on its back top left corner).

Operating Problems

Pressing POWER does not turn the machine on.

Is the power switched on at the wall?

Unplug the machine from the wall. Wait 60 seconds, plug back in and turn the power back on again.

Could your household power supply be at fault? Try plugging in another electrical appliance.

Pressing START / PAUSE does not start the fill.

Are both hot and cold faucet turned on?

Are the inlet hose screens blocked?

FILLING continuously.

Check that the machine is not siphoning.

NOT SPINNING properly.

Is the load out of balance? (Refer to pages 24, and 31).

Check the machine is level and does not rock.

It may have a suds build-up (refer to page 37).

SPIN SPEED sounds slower than it should.

The clothes are unevenly distributed in the wash basket; your washer has compensated by lowering the spin speed.

Wrong WATER LEVEL when using Auto water level.

It may still be in the Auto fill mode (refer page 22).

Some loads do not suit Auto Water Level e.g. pillows, bedding, large bulky garments, manually select the water level. (Refer to page 23 to adjust the Auto fill level).

WASH WATER Temperature is not warm.

The Intuitive washer fills in two stages. The first phase of the wash fills with water at the temperature you have selected. The second phase of the wash uses cool water to finish the fill, so the final wash water temperature will be much cooler than the temperature you selected. (Refer Eco Active™ page 17).

Too many SOAP SUDS.

During the detergent activating part of an Eco Active™ wash the waterfall effect of the water generates generous amounts of foam. Check the foam level during the agitation phase of the wash. (Refer Detergent page 32).

Try using less detergent. Try a low sudsing, front loader detergent.

SMALL PUDDLE of water coming from under the machine.

The water level is too high for the amount of clothes. This has caused excessive splashing resulting in water spilling onto the floor. Use a lower water level.

Large bulky garments (e.g. pillows, comforter) can cause splashing. Wash on the COMFORTER lifecycle or the HANDWASH option. Manually select the water level to suit the load size.

If the problem persists refer to the service contacts on page 40.

(Before calling for help please locate the serial number of your washer on its back left corner).

Wash Problems

Listed below are possible causes and solutions to some common wash problems

WRINKLING

Overloading the washer or dryer.

Select **CREASABLES** as this will change the rinse and select a slower, shorter spin speed. Or change the fast spin speed from 1000rpm to 670rpm (Refer to Max Spin Speed page 22).

Do not leave wet clothes to sit in the washer or laundry basket.

POOR SOIL REMOVAL

Not enough detergent for load size or amount of soil on the clothes.

Overloading the washer.

Increase the level selected on the **HOW DIRTY** option.

Select the wash temperature according to soil type. For example, blood and mud are better washed in cold water, while oily soils wash better in warmer water.

Separate light and heavily soiled items, as clothes can pick up soil from dirty wash water.

Cold water wash may be too cold, (refer Cold+ page 20).

Loads made up of articles of varying sizes will wash better (e.g. full loads of sheets may not wash as well). Hard water areas require more detergent.

BLACK or GRAY MARKS on clothes

A build-up caused by the interaction of fabric softener and detergent can flake off and mark clothes, (refer to Scrud page 33).

Not enough detergent for the amount of soil on the clothes, can result in grey marks on clothes, (refer to Detergent page 32).

LINTING

Wash lint gives e.g. towels, flannel sheets, separately from lint collectors e.g. synthetics.

Overloading the washer.

Not enough detergent to hold the lint in suspension.

Overdrying in a dryer can cause a build-up of static electricity in synthetic fabrics and cause them to attract lint.

RESIDUE DETERGENT

Overloading the washer.

Try using less detergent.

Some detergents need to be pre-dissolved, check the detergent instructions.

Detergent may not dissolve properly in cold ambient temperatures, cold washes or short agitation times. Try pre-dissolving the detergent.

DYE TRANSFER

Wash and dry non-colorfast clothes separately.

Non colorfast clothes left sitting in a washer or laundry basket can transfer dye to other clothes.

TANGLING

Washing with too much water (i.e. under-loading) can cause the clothes to tangle.

Do not load the washer by wrapping clothes around the agitator.

Service

For your local Fisher & Paykel Authorized Service Agent please call TOLL FREE 888 9FNP USA (888 936 7872) Canada also, or contact us through our web site: www.fisherpaykel.com

Note: Proof of purchase is required for any warranty claim. For your records we suggest you attach your proof of purchase here.

Limited Warranty

When you purchase any new Fisher & Paykel Whiteware Product for personal or consumer use you automatically receive a two year Limited Warranty covering parts and labor for servicing within the 48 mainland United States, Hawaii, Washington D.C and Canada. In Alaska the Limited Warranty is the same except that you must pay to ship the Product to the service shop or the service technician's travel to your home. Products for use in Canada must be purchased through the Canadian distribution channel to ensure regulatory compliance.

If the Product is installed in a motor vehicle, boat or similar mobile facility, you receive the same two year Limited Warranty, but you must bring the vehicle, boat or mobile facility containing the Product to the service shop at your expense or pay the service technician's travel to the location of the Product.

Fisher & Paykel undertakes to:

Repair without cost to the owner either for material or labor any part of the Product, the serial number of which appears on the Product, which is found to be defective. In Alaska, you must pay to ship the Product to the service shop or for the service technician's travel to your home. If the Product is installed in a motor vehicle, boat or similar mobile facility, you must bring it to the service shop at your expense or pay for the service technician's travel to the location of the Product. If we are unable to repair a defective part of the Product after a reasonable number of attempts, at our option we may replace the part or the Product, or we may provide you a full refund of the purchase price of the Product (not including installation or other charges).

This warranty extends to the original purchaser and any succeeding owner of the Product for products purchased for ordinary single-family home use.

All service under this Limited Warranty shall be provided by Fisher & Paykel or its Authorized Service Agent during normal business hours.

How long does this Limited Warranty last?

Our liability under this Limited Warranty expires **TWO YEARS** from the date of purchase of the Product by the first consumer.

Our liability under any implied warranties, including the implied warranty of merchantability (an unwritten warranty that the Product is fit for ordinary use) also expires **ONE YEAR** (or such longer period as required by applicable law) from the date of purchase of the Product by the first consumer. Some states do not allow limitations on how long an implied warranty lasts, so this limit on implied warranties may not apply to you.

Limited Warranty

This Warranty does not cover:

- A** Service calls that are not related to any defect in the Product. The cost of a service call will be charged if the problem is not found to be a defect of the Product. For example:
 1. Correct faulty installation of the Product.
 2. Instruct you how to use the Product.
 3. Replace house fuses, reset circuit breakers, correct house wiring or plumbing, or replace light bulbs.
 4. Correct fault(s) caused by the user.
 5. Change the set-up of the Product.
 6. Unauthorized modifications of the Product.
 7. Noise and vibration that is considered normal eg drain sounds, regeneration noises and user warning beeps.
 8. Correcting damage caused by pests eg. rats, cockroaches etc.
- B** Defects caused by factors other than:
 1. Normal domestic use or
 2. Use in accordance with the Product's User Guide.
- C** Defects to the Product caused by accident, neglect, misuse, fire, flood or Act of God.
- D** The cost of repairs carried out by non-authorized repairers or the cost of correcting such unauthorized repairs.
- E** Travel Fees and associated charges incurred when the product is installed in a location with limited or restricted access. (i.e. airplane flights, ferry charges, isolated geographic areas).
- F** Normal recommended maintenance as set forth in the Product's User Guide.

If you have an installation problem contact your dealer or installer. You are responsible for providing adequate electrical, exhausting and other connection facilities.

We are not responsible for consequential or incidental damages (the cost of repairing or replacing other property damaged if the Product is defective or any of your expenses caused if the Product is defective). Some states do not allow the exclusion or limitation of incidental or consequential damages, so the above limitation or exclusion may not apply to you.

How to get Service

Please read your User Guide. If you then have any questions about operating the Product, need the name of your local Fisher & Paykel Authorized Service Agent, or believe the Product is defective and wish service under this Limited Warranty, please contact your dealer or call us at:

TOLL FREE 1-888-9-FNP-USA (1-888-9-367-872) Canada also
or contact us through our web site: www.usa.fisherpaykel.com

You may be required to provide reasonable proof of the date of purchase of the Product before the Product will be serviced under this Limited Warranty.

Limited Warranty

Commercial use

If you are using the Product in a commercial setting (any use other than a single family dwelling), we agree to repair or replace, without cost to you for parts only, any defective parts, the serial number of which appears on the Product. Our liability for these repairs expires ONE YEAR from the date of original purchase.

At our option we may replace the part or the Product, or we may provide you a full refund of the purchase price of the Product (not including installation or other charges). All service under this Limited Warranty shall be provided by Fisher & Paykel or its Authorized Service Agent during normal business hours.

No other Warranties

This Limited Warranty is the complete and exclusive agreement between you and Fisher & Paykel regarding any defect in the Product. None of our employees (or our Authorized Service Agents) are authorized to make any addition or modification to this Limited Warranty.

Warrantor: Fisher & Paykel Appliances, Inc.

If you need further help concerning this Limited Warranty, please call us at the above number, or write to:

Fisher & Paykel Appliances, Inc.
27 Hubble, Irvine, CA 92618

This Limited Warranty gives you specific legal rights, and you may also have other rights which vary from State to State.

Table des matières

Instructions d'installation	45
Importantes consignes de sécurité	51
Mise en marche rapide	54
Saleté du linge	
Taché	56
Soins du linge	
Senseur automatique, Repassage facile, Laine, Lavage à la main	56
Verrouillage du couvercle	57
Le bouton d'options	
Sélectionner, personnaliser	58
Affichage du temps restant	58
Les options	
Température, Température froide à tiède, Sélection des étapes, Économie d'eau	59
Départ différé, Programme court, Trempage, Linge à étendre	60
Vitesse maximale d'essorage, Niveaux d'eau, Lavage traditionnel	61
Les programmes Lifecycles	
Favorite cycle Créez votre propre programme	62
Family cycles Rinçage de couche, Couettes, Allergie	63
Sport cycles Transpiration, Boue, Chaussures de sport, Articles de plage	64
Stain cycles Chocolat, Tomate, Sang/Herbe, Fruit/Vin	65
Extra cycles Nettoyage du tambour, Lavage intensif	66
Triage et chargement	67
Détergent à lessive/Javellisant	68
Assouplissant	69
Entretien de votre laveuse	
Nettoyage, Système anti-charpie automatique	70
Signaux sonores, Produits risquant d'endommager votre laveuse	71
En cas de signal sonore d'appel à l'aide	72
Problèmes de fonctionnement	74
Problèmes de lavage	75
Service à la clientèle	76
Garantie limitée	77



Instructions d'installation

Avant de commencer, lisez ces instructions attentivement et dans leur intégralité.

DANGER



Risque d'électrocution

Suivez les **CONSIGNES DE SÉCURITÉ** décrites dans le mode d'emploi pages 51 à 53 avant d'utiliser cet appareil.

Le manquement à ces consignes peut provoquer des incidents graves tel que: électrocution, incendie, blessures, décès.

Important!

Respectez tous les codes et règlements en vigueur.

Conditions d'installation

Lieu d'installation

La laveuse doit être installée sur un sol ferme afin de minimiser les vibrations pendant les cycles d'essorage. Un sol en béton est préférable, mais une base en bois est suffisante tant que le support du sol est conforme aux normes nationales.

Il est recommandé de ne pas installer la laveuse sur un tapis et de la mettre à l'abri des intempéries.

Plomberie

Température de l'eau

Il est recommandé de conserver votre eau froide à une température inférieure à 35°C (95°F) et votre eau chaude à une température inférieure à 65°C (150°F). Des températures au-delà de ces marges pourraient endommager votre laveuse.

Robinets de contrôle

Votre buanderie devrait disposer de robinets de contrôle d'entrée d'eau tant pour l'eau chaude que pour l'eau froide.

Tuyau d'écoulement

L'eau peut être écoulee par un tuyau vertical ou dans une cuve de lavage. Le diamètre interne du tuyau vertical doit être de 38mm minimum et doit être ouvert à l'air.

Électricité

Cet appareil doit être branché sur une prise électrique de 110 - 120V, 60Hz, et reliée à un circuit individuel de mise à terre et protégé par un circuit de 15 -20 ampères ou encore un dispositif de surcharge.

Instructions d'installation

Spécifications

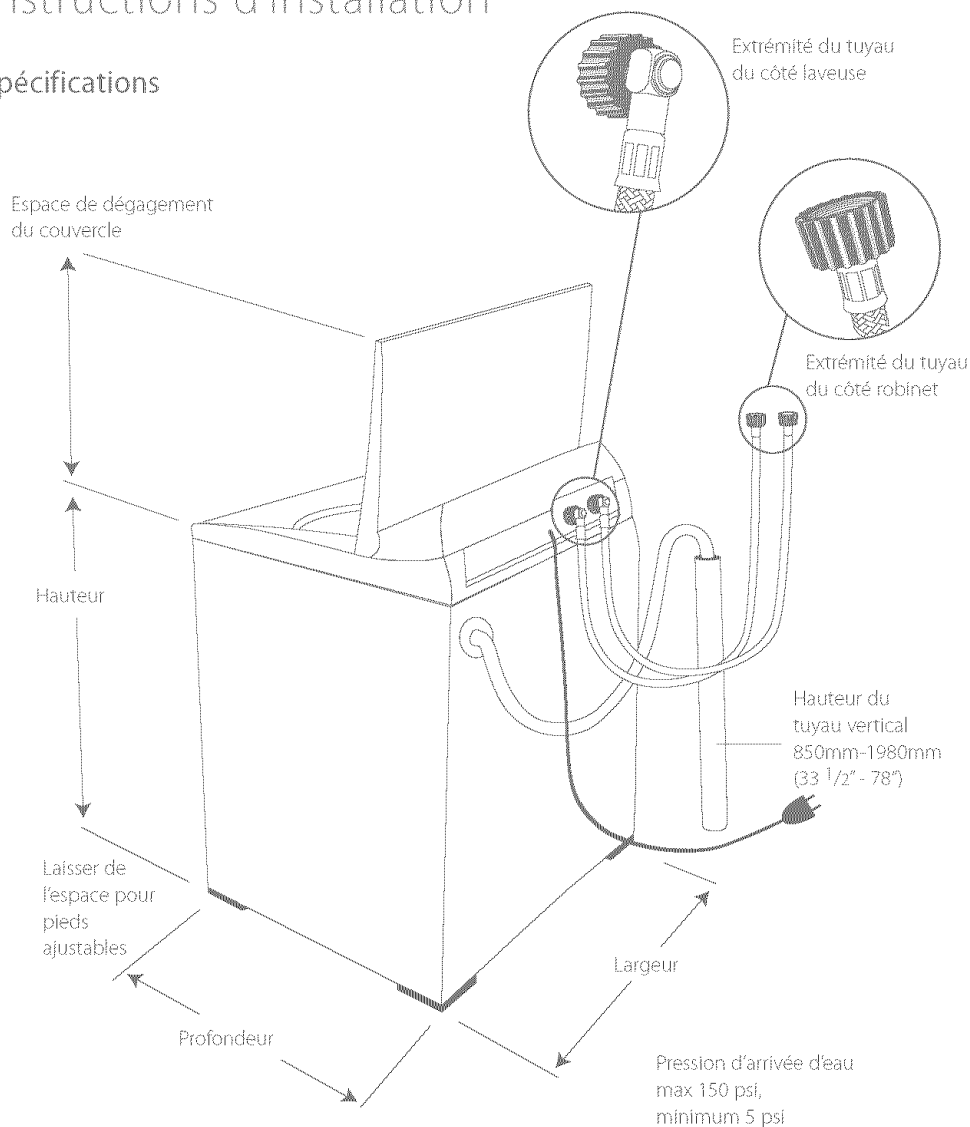

Dimensions

Modèle	Tous les modèles
Profondeur	25 1/2" (650mm)
Largeur	25 1/2" (650mm)
Hauteur totale	40" - 41 3/4" (1020-1060mm)
Hauteur avec dégagement du couvercle	55" - 56 3/4" (1400-1440mm)

Instructions d'installation

Étape 1

Enlever l'emballage du bas

1. Enlever l'emballage extérieur.
2. Basculez la machine vers l'arrière et faites-la pivoter sur un coin pour la dégager de l'emballage plastique du bas. Celui-ci peut alors être enlevé.

ATTENTION!

Mettre la machine en marche sans avoir enlevé l'emballage du bas risque d'endommager la machine.

Étape 2

Enlever l'emballage du tambour et les accessoires

1. Soulevez le couvercle et enlever l'emballage en carton situé sous le couvercle.
2. Conservez l'emballage du bas et du tambour au cas où vous en auriez besoin pour un déplacement futur.
3. Enlever les tuyaux, les accessoires et le kit d'installation.

Le kit d'installation contient :

- 4 lames de caoutchouc pour les cales à poser sous la machine
- 1 guide de tuyau d'écoulement

Étape 3

Tuyau d'écoulement

1. Tirez de l'arrière de la laveuse la partie exposée du tuyau vers le bas, puis dégagez-le avec précaution.
2. Le guide du tuyau est utilisé pour guider le tuyau d'écoulement dans la cuve de lavage ou le tuyau vertical. Il est impératif que vous le fixiez au tuyau d'écoulement. Pour prévenir tout siphonnement, le tuyau d'écoulement ne doit pas dépasser de l'extrémité du guide de plus de 20mm. Si nécessaire, le tuyau d'écoulement peut être raccourci.
3. Installez le tuyau d'écoulement dans la cuve de lavage ou introduisez-le dans le tuyau vertical.

Note:

- Dans les appartements à plusieurs niveaux ou à étages, la machine pourra être installée à tout niveau où se trouve un système d'évacuation des eaux.
- Vérifiez que la cuve ou le tuyau vertical ne soient pas obstrués par la charpie ou tout autre élément.
- Pour les installations au sous-sol, la hauteur du tuyau ne doit pas excéder 78"; 1980mm. (1980mm; 78")

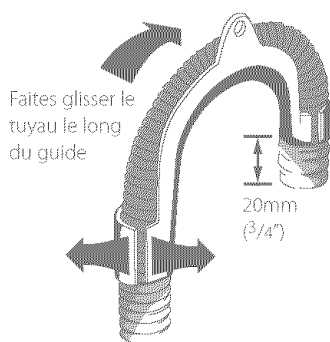
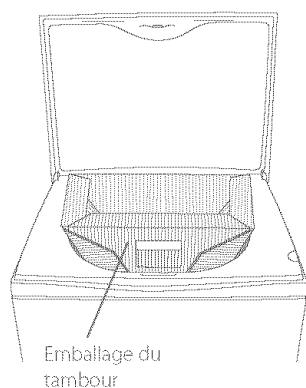
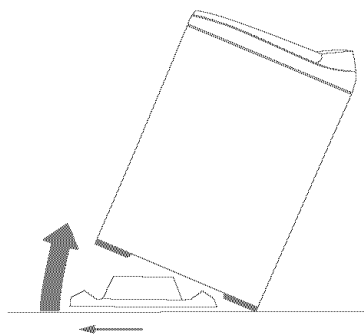

Instructions d'installation

Étape 4

Tuyaux d'arrivée d'eau

1. Installez l'extrémité à bout droit des tuyaux (avec filtres) sur les robinets.
2. Installez les extrémités en coude sur la laveuse (les valves d'arrivée sont indiquées au dos de la machine H=chaud, C=froid).

Note: S'il n'y a qu'un robinet d'eau froide, un bouchon de valve d'arrivée (disponible auprès de Fisher & Paykel) DOIT être fixé à la valve d'arrivée d'eau chaude. Le bouchon empêche les fuites de la valve d'eau chaude. Une connexion à l'eau froide est nécessaire.

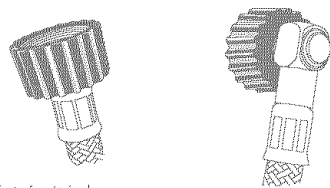

1. Extrémité du tuyau côté robinet

2. Extrémité du tuyau côté laveuse

Étape 5

Mettre la laveuse de niveau

1. Insérez les quatre cales sur les pieds à la base de la laveuse (voir diagramme 1).
2. Placez la laveuse dans sa position finale. Nous suggérons un espace de dégagement minimal de 25mm de chaque côté pour faciliter l'installation (voir diagramme 2).
3. Ouvrez les robinets et vérifiez que les tuyaux ne fuient pas. Vérifiez également que les tuyaux ne sont pas entortillés.
4. Il est **IMPORTANT** de niveler la laveuse pour garantir un essorage optimal.



Diagramme 1



Diagramme 2

Veillez à ce que les cales en caoutchouc soient insérées dans les pieds ajustables à la base de la laveuse. Ajustez les pieds en les dévissant/revissant pour vous assurer que la laveuse soit nivelée et ne se balance pas.

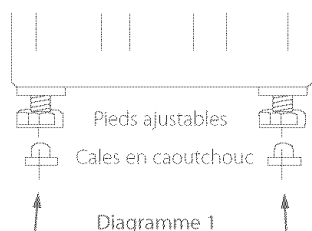
5. Guidez-vous sur les murs de la pièce, ainsi qu'avec les plans de travail adjacents pour vous assurer que la laveuse soit droite. Réajustez les pieds si nécessaire.
6. Veuillez tester la machine en cycle.
7. Ouvrez le couvercle et vérifiez le tambour de la laveuse pour vous assurer qu'il est bien centré et légèrement vers l'avant (Voir diagramme 3).

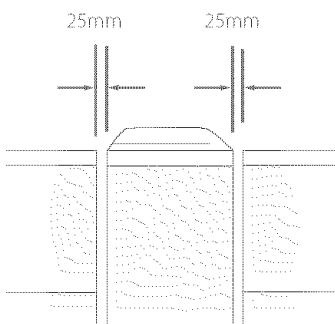
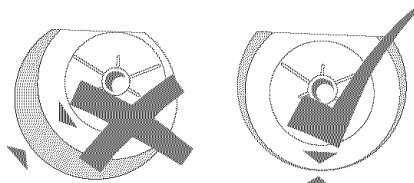

Ajustement incorrect

Ajustement correct

Diagramme 3

Instructions d'installation

8. Fermez le couvercle. Vérifiez de vue que le couvercle et le haut de la machine s'alignent.

Si le couvercle et le haut de la machine ne sont pas alignés comme l'indique le diagramme coché, réajustez l'un des pieds jusqu'à ce qu'ils le soient.

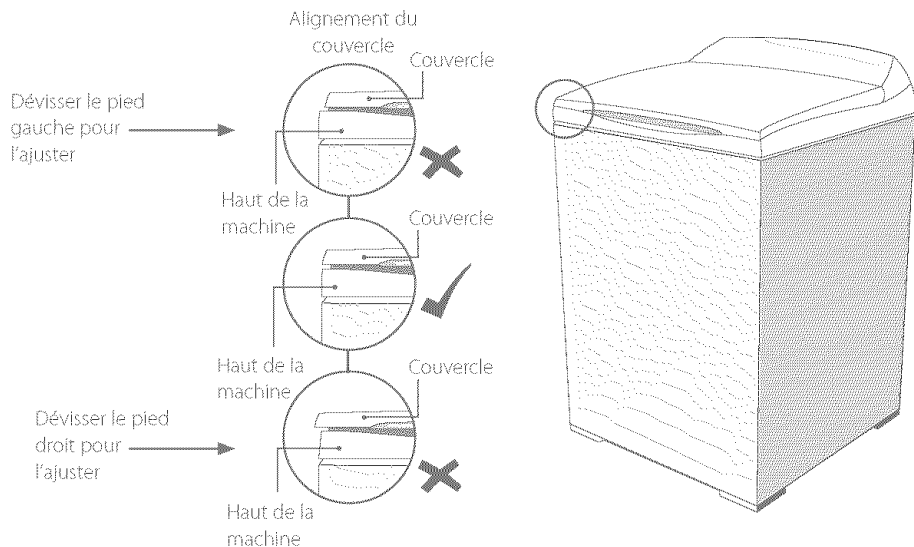

Étape 6

Mise en marche

1. Ouvrez les robinets. Vérifiez qu'il n'y ait pas de fuite et que le bruit, la vibration et les températures de l'eau soient correctes. Vérifiez également que l'essorage fonctionne correctement. Vérifiez que le couvercle se bloque pendant l'essorage.
2. Fermez les robinets d'eau chaude et d'eau froide lorsque la laveuse n'est pas en fonction.

Instructions particulières

1. Il est possible que la laveuse émette des signaux d'avertissement lorsque la pression de l'eau est trop basse ou que l'eau n'est pas évacuée convenablement. Consultez 'En cas de signal sonore d'appel à l'aide' (page 72).

Pour toute aide supplémentaire concernant cet appareil, référez-vous au paragraphe Service à la clientèle, page 76.

Note: les espaces de dégagement mentionnés ici sont minimum. Veuillez considérer qu'un plus grand espace pourra être nécessaire pour l'installation et l'entretien.

L'espace vertical minimal du sol au plafond, ou étagères, cabinets etc. situés au-dessus de la machine, est de 15cm (59").

Le placard doit être équipé de portes persiennes ou d'un autre système de ventilation. L'espace de ventilation des portes doit être d'au moins 388 cm² pour une laveuse, et d'au moins 776 cm², également distribué, pour une laveuse et une sècheuse.

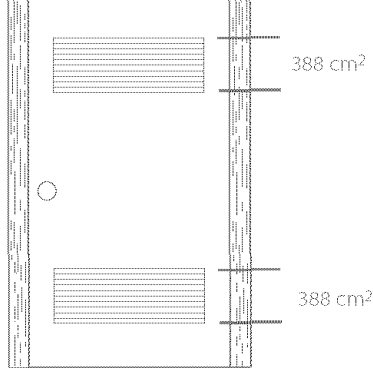

Portes à persiennes pour une laveuse et une sècheuse



ATTENTION!

N'installez pas cet appareil dans un placard équipé d'une porte sans ventilation.

Installation dans des maisons mobiles

L'installation doit être conforme aux NORMES POUR LES MAISONS MOBILES, ANSI A119.1 et à la LOI NATIONALE SUR LES NORMES DE CONSTRUCTION ET DE SÉCURITÉ DES MAISONS MOBILES DE 1974 (PL93-383).

Instructions de mise à la terre

Cet appareil doit être branché à une prise de terre. En cas de dysfonctionnement ou de panne, la mise à la terre réduira le risque d'électrocution en déviant le courant électrique vers un trajet de moindre résistance. Cet appareil est équipé d'un cordon avec un conducteur de protection et une prise mâle de mise à la terre. Cette prise doit être branchée dans une prise femelle adéquate correctement installée et mise à la terre conformément aux codes et règlements locaux.



DANGER!

Le branchement inadéquat d'un conducteur de protection peut créer un risque d'électrocution. Vérifiez auprès d'un électricien certifié que l'appareil est indubitablement mis à la terre.



Ne modifiez pas la prise fournie avec l'appareil. Si celle-ci n'est pas compatible avec la prise femelle, faites-en installer une adéquate par un électricien certifié.

Ces spécifications sont susceptibles de changer sans pré-avis.

Importantes consignes de sécurité

Veillez lire toutes les informations sur la sécurité avant l'utilisation

De nombreux lave-linge sont installés dans les maisons à proximité d'un sèche-linge ou d'un chauffe-eau au gaz.

 DANGER	
	<p style="text-align: center;">Risque d'incendie</p> <p>Pour votre sécurité, les informations contenues dans ce manuel doivent être respectées afin de minimiser les risques d'incendie ou d'explosion et d'éviter tout dommage matériel, toute blessure corporelle ou décès.</p> <p>Ne pas conserver ou utiliser d'essence ou d'autres liquides et vapeurs inflammables à proximité du lave-linge ou de tout autre appareil.</p> <p>L'installation et l'entretien devront être confiés à un installateur, une agence de maintenance ou une compagnie de gaz certifiée.</p>

Si vous sentez le gaz :

- NE PAS essayer d'allumer un quelconque appareil.
- NE PAS toucher d'interrupteur électrique ; ne pas utiliser le téléphone du domicile.
- Evacuer toutes les personnes de la pièce, du bâtiment.
- Prendre immédiatement contact avec la compagnie de gaz en utilisant le téléphone d'un voisin. Suivre les instructions de la compagnie de gaz.
- Si vous ne pouvez pas contacter la compagnie de gaz, appeler les pompiers.

Sécurité - chauffe-eau

Il est possible dans certaines conditions que de l'hydrogène soit produit dans un chauffe-eau non utilisé pendant deux semaines ou plus.

LE GAZ HYDROGENE EST UN GAZ EXPLOSIF EN PRESENCE DE CES CIRCONSTANCES.

Si l'eau chaude n'a pas été utilisée pour deux semaines ou plus, nous vous recommandons vivement d'ouvrir tous les robinets d'eau chaude et de les laisser couler pendant plusieurs minutes avant d'utiliser tout appareil électrique raccordé au système d'eau chaude afin d'éviter tout dommage matériel ou blessure corporelle. Cela permettra à tout gaz hydrogène de s'échapper. Dans la mesure où le gaz est inflammable, ne pas fumer ou utiliser de flamme nue ou d'appareil pendant ce processus.

Importantes consignes de sécurité

DANGER

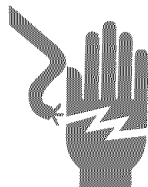

Risque d'électrocution

Suivez les consignes de sécurité décrites dans le mode d'emploi. Le manquement à ces consignes peut provoquer des incidents tel que: électrocution, des blessures corporelles, ou le décès.

Précautions de sécurité :

- Lire toutes les instructions avant d'utiliser l'appareil.
- Utiliser uniquement cet appareil conformément à son utilisation prévue comme décrit dans ce manuel d'utilisation et d'entretien.
- Il est impératif que ce lave-linge soit correctement installé et positionné en conformité avec les instructions d'utilisation avant son utilisation.
- Relier correctement l'appareil à la terre conformément à tous les codes et réglementations. Suivre les conseils donnés dans les instructions d'utilisation.
- Ne pas installer ou entreposer le lave-linge dans un endroit où il sera exposé à des températures en-dessous de zéro ou aux conditions climatiques.
- Le raccorder à un circuit électrique de puissance nominale correcte, bien protégé et de capacité appropriée pour éviter toute surcharge électrique.
- Le raccorder à des installations d'évacuation et de plomberie adéquates comme décrit dans les instructions d'utilisation.
- Fermer les robinets d'eau lorsque le lave-linge n'est pas utilisé pour limiter la pression sur les tuyaux et valves et minimiser les fuites dans le cas où une valve ou un tuyau viendrait à casser ou rompre.
- Ne pas réparer ou remplacer une quelconque pièce de l'appareil ni entreprendre une quelconque tâche de maintenance à moins que cela ne soit spécifiquement recommandé dans ce manuel d'utilisation et d'entretien ou dans les instructions de réparations publiées destinées à l'utilisateur que vous comprenez et pour lesquelles vous êtes qualifié.
- Lors du débranchement de l'appareil, tirer depuis la prise et non sur le cordon ou le point de raccordement du cordon pour éviter d'endommager le cordon ou le point de raccordement de la prise du cordon.
- Vérifier que le cordon soit positionné de manière à ce que personne ne marche dessus, trébuche dessus et vérifier qu'il ne risque pas d'être soumis à tout endommagement ou charge.
- Garder tous les produits de blanchisserie (comme les détergents, l'eau de Javel, les adoucissants, etc.) hors de la portée des enfants, de préférence dans un placard fermant à clé. Respecter tous les avertissements sur les étiquettes des emballages pour éviter toute blessure corporelle.
- Ne pas trafiquer les boutons et touches de commande.
- Garder la zone autour et sous votre appareil dégagée de toute accumulation de matériaux inflammables, tels que les peluches, le papier, les chiffons, les produits chimiques, etc.
- Garder le sol autour de l'appareil propre et sec pour éviter de glisser.

Importantes consignes de sécurité

- Ne jamais essayer d'attraper quelque chose dans le lave-linge si le tambour ou l'agitateur sont en mouvement.
- Avant d'ouvrir le couvercle, de décharger ou d'ajouter des vêtements, appuyer sur la touche **MARCHE/PAUSE** et attendre que la machine soit complètement arrêtée avant de soulever le couvercle.
- Une étroite surveillance est recommandée si cet appareil est utilisé par ou à proximité d'enfants. Ne pas laisser les enfants jouer à l'intérieur de cet appareil, ni jouer avec cet appareil ou tout autre appareil remis.
- Vous séparer de manière appropriée de tout appareil mis de côté pour le rebut et des matériaux d'emballage/d'expédition. Avant de mettre au rebut un lave-linge ou de le mettre hors service, retirer le couvercle du lave-linge.
- Ne pas laisser le couvercle relevé pendant le cycle. Cela arrêtera le remplissage et l'essorage et empêchera de terminer le cycle. Pour redémarrer l'appareil, rabaisser le couvercle et appuyer sur **MARCHE/PAUSE**.
- Ne pas laver ou sécher des articles ayant été nettoyés avec, lavés dans, mis à tremper dans ou tachés de substances explosives ou inflammables (comme la cire, l'huile, la peinture, l'essence, les produits dégraissant, les solvants de nettoyage à sec, le kérosène, etc.) pouvant s'enflammer ou exploser. Ne pas ajouter ces substances à l'eau de lavage. Ne pas utiliser ces substances autour de votre lave-linge et/ou sèche-linge pendant l'utilisation, car ils dégagent des vapeurs pouvant s'enflammer ou exploser.
- Le processus de blanchisserie peut réduire le degré ignifuge des tissus. Pour éviter un tel résultat, les instructions de nettoyage du fabricant du vêtement devront être suivies attentivement.
- Ne pas mélanger d'eau de Javel à base de chlorure avec de l'ammoniaque ou des acides tels que le vinaigre et/ou des agents anti-rhumatisme. Le mélange peut dégager un gaz toxique pouvant entraîner la mort.
- Ne jamais grimper sur ou vous tenir debout sur le dessus du lave-linge ou le couvercle du lave-linge.
- Ne pas laver d'articles en fibre de verre dans votre lave-linge. Vous risquez de provoquer une irritation cutanée à partir des particules restantes qui pourront être récupérées par les vêtements au cours des prochaines utilisations du lave-linge.
- Pour minimiser les risques d'électrocution, débrancher l'appareil de la prise électrique et déconnecter le lave-linge du panneau de distribution de la maison en retirant les fusibles ou en déconnectant le disjoncteur avant d'entreprendre tout travaux de maintenance ou de nettoyage.
- **REMARQUE** : En appuyant sur le bouton **PUISSANCE**, vous ne coupez **PAS** l'appareil de l'alimentation électrique, même si tous les témoins sont éteints.
- Ne pas utiliser cet appareil s'il a été endommagé, en cas de mauvais fonctionnement, s'il est partiellement démonté ou en cas de pièces manquantes ou cassées, y compris une prise ou un cordon endommagé(e).
- Ne pas utiliser cet appareil si le couvercle n'a pas été correctement remis en place.
- Si vous utilisez une rallonge ou un dispositif de prise électrique portable (comme par exemple une boîte à prises de courant multiples), vérifier qu'il soit positionné de manière à ne pas entrer en contact avec de l'eau ou l'humidité.

VEUILLEZ CONSERVER CES INSTRUCTIONS

Mise en marche rapide

- Enlevez le distributeur d'assouplissant. Répartissez le linge également autour de l'agitateur.

A. Ajouter le détergent à lessive

- Versez le détergent à lessive dans l'axe de l'agitateur. Remplacez le distributeur d'assouplissant.
- Si vous désirez utiliser un assouplissant, versez-en dans le distributeur situé sur le dessus de l'agitateur (Voir page 69).

Si vous utilisez un javellisant :

- Utilisez la moitié de la dose recommandée d'eau de Javel.
- Diluez le produit javellisant avec de l'eau et versez avec précaution le long de la surface interne de l'axe de l'agitateur, du côté des ailettes (voir diagramme ci-dessus ou voir page 68).

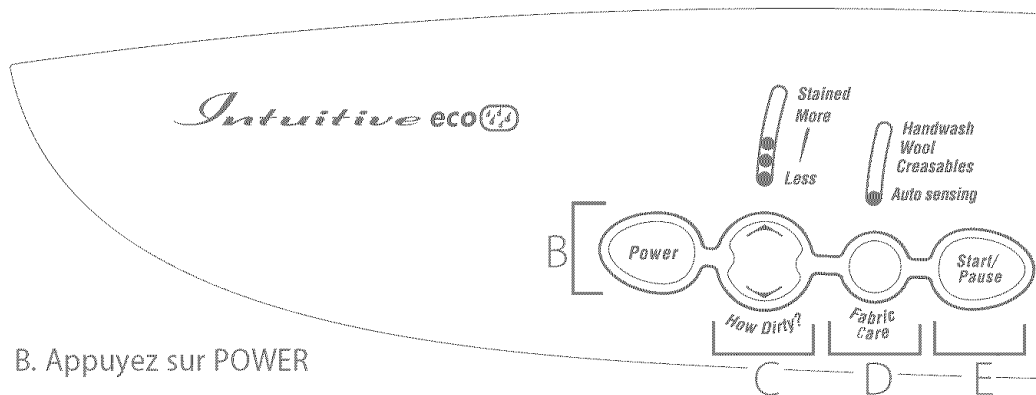
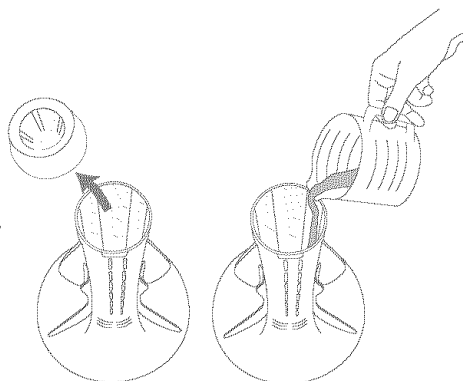

B. Appuyez sur POWER

C. Saleté du linge (How dirty?)

- Pressez sur les flèches ascendante et descendante du bouton HOW DIRTY? pour choisir le niveau de saleté du linge.
- Si votre linge a diverses taches, pressez sur la flèche ascendante jusqu'à ce que le voyant rouge indiquant Stained Light s'allume (Voir page 56).

D. Soins du linge (Fabric care)

- Votre machine Intuitive Eco sélectionne le capteur automatique (AUTO SENSING), qui détermine la nature du linge et sélectionne le type de programme de lavage pour obtenir le meilleur résultat.
- Pressez sur le bouton FABRIC CARE (soin du linge) pour choisir entre repassage facile (CREASABLES), laine (WOOL) ou lavage à la main (HANDWASH). (Voir page 56).

E. Pressez sur START

- Votre laveuse commencera à se remplir et à évaluer la quantité et le type de linge de votre chargement.
- Pour interrompre momentanément votre Intuitive Eco, pressez sur le bouton START/PAUSE. (Pendant le rinçage ou l'essorage, la machine continuera quelques instants avant de s'interrompre, le temps que le panier interne soit immobilisé et que le couvercle soit déverrouillé).

F. Écran d'affichage

L'écran d'affichage indique les options que vous avez sélectionnées (et/ou le programme Lifecycle que vous aurez éventuellement choisi). Il vous indiquera également l'étape du programme de lavage en cours et le temps restant avant la fin du programme.

G. Déroulement du programme de lavage

Tandis que le programme est en cours, les symboles suivants apparaîtront sur l'écran d'affichage pour vous en indiquer le déroulement.

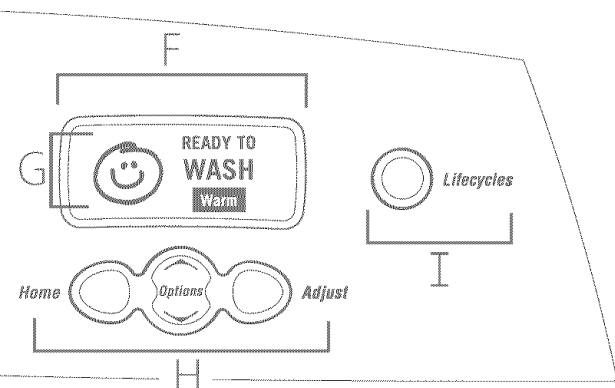
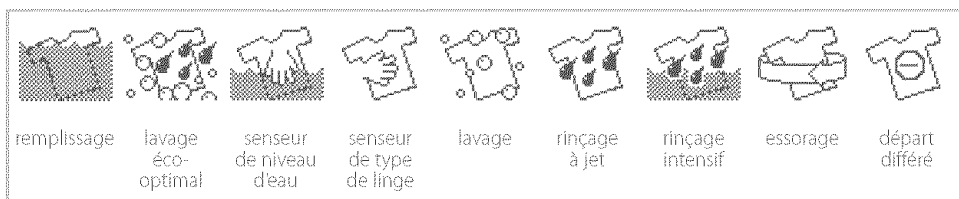

H. Menu d'options

- Choisissez les options que vous désirez dans la liste du Menu Options.
- Pressez sur les flèches ascendante et descendante du bouton **OPTIONS** pour visionner les options.
- Pour sélectionner une option, pressez sur le bouton **ADJUST**.
- Pressez sur le bouton **HOME** pour retourner à l'écran principal. (Voir pages 59 à 61).

I. Programmes Lifecycles

Vous avez le choix entre 13 programmes Lifecycles conçus spécialement pour rendre votre expérience de lavage plus simple et plus facile.

Favorite (favori)	Stains (taches)	Sports	Family (famille)	Extras
Créez votre propre programme de lavage	Tomate Chocolat Blood/Grass (Sang/Herbe) Fruit/Wine(Vin)	Sports Shoes (Chaussures de sport) Muddy (Boue) Sweaty (Transpiration) Beach Gear (Articles de plage)	Allergy (Allergie) Diaper Rinse (Rincage de couche) Comforter (Couettes)	Tub Clean (Nettoyage du tambour) Max Wash (Lavage intensif)

(Voir pages 62 à 66).



Saleté du linge (How dirty?)

Votre laveuse Intuitive sélectionnera automatiquement une intensité moyenne de lavage (indiquée par trois voyants lumineux au-dessus du bouton **HOW DIRTY?**). Ce paramètre sera approprié pour un chargement de linge nécessitant un lavage moyen, mais selon le niveau de saleté du linge, vous pourrez choisir un lavage plus modéré ou plus intensif. Par exemple, un chargement de jeans sales nécessitera un lavage plus intense tandis que pour un chargement de serviettes de bain utilisées une fois seulement, le lavage le plus modéré sera sans doute suffisant.

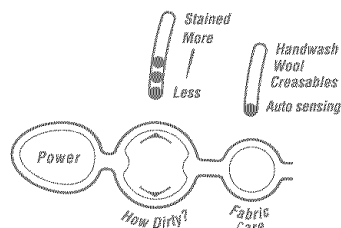

LINGE TACHÉ (STAINED)

Ce programme alterne lavage avec quatre trempages courts pour enlever les taches de vos vêtements (par exemple, trois minutes d'agitation, quatre minutes de trempage, trois minutes d'agitation etc.). Le programme **STAINED** utilisera une agitation de niveau de saleté moyen, il n'est donc à sélectionner que pour les taches de type 'général'. Si vous avez une tache spécifique (comme sang, herbe, vin, chocolat ou tomates), utilisez l'un des programmes **STAINS LIFECYCLES** (Voir Programmes Lifecycles page 65).

Soin du linge (Fabric care)

SENSEUR AUTOMATIQUE (AUTO SENSING)

Chargez votre laveuse Intuitive et pressez le bouton **START/PAUSE**. Le capteur automatique évaluera les types de tissus de votre chargement et sélectionnera le lavage approprié pour obtenir le meilleur résultat. Pour un lavage normal, nous recommandons un lavage d'intensité moyenne.

REPASSAGE FACILE (CREASABLES)

Les vêtements délicats se froissent souvent facilement, et nécessitent donc un essorage minimal à une vitesse très faible. L'option repassage facile changera automatiquement l'étape de rinçage à un rinçage doublement intense et sélectionnera un essorage court et lent (300 tours/minute) pour que le linge soit le moins froissé possible. L'option repassage facile n'est pas seulement utile pour les vêtements délicats, mais également pour faciliter le repassage de tous les types de vêtements.

LAINES (WOOL)

Certains tissus nécessitent un soin particulier, comme les lainages lavables en machine. Ces lainages ont été traités spécialement pour pouvoir être lavés en machine. Le programme laine a été conçu avec un lavage modéré, un rinçage au jet et un rinçage en profondeur et un essorage modéré (670 tours/minute) pour prendre soin des lainages lavables en machine.

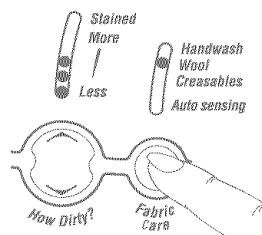

LAVAGE À LA MAIN (HANDWASH)

L'option Handwash offre un lavage particulièrement délicat pour les tissus très fragiles. Ce programme a été conçu pour les vêtements que vous avez jusqu'à présent hésité à mettre en machine. Avec l'option Handwash, les vêtements sont lavés tout en douceur, rincés en profondeur avant un essorage très court et lent (300 tours/minute). Si vous ne voulez pas essorer vos vêtements, sélectionnez Drip Dry (linge à étendre). (Consultez les pages 58 et 60).

Verrouillage du couvercle

Votre Intuitive est équipée d'un système de verrouillage du couvercle. Le couvercle est verrouillé durant l'essorage. Ceci permet d'éviter que le couvercle ne soit ouvert au cours d'une étape dangereuse du programme, vous apportant ainsi une sécurité supplémentaire pour vous et votre famille.

Un symbole de verrouillage (cadenas) apparaîtra au coin de l'écran lorsque le couvercle sera verrouillé et disparaîtra lorsqu'il sera débloqué. Ceci vous permet de savoir d'un coup d'oeil si vous pouvez ou non ouvrir le couvercle.

En bref, ceci signifie que vous pouvez ouvrir votre Intuitive au cours du remplissage, de l'agitation et de la vidange, mais pas durant l'essorage. Vous pouvez donc ajouter ou enlever des vêtements, dissoudre un détergent ou ajouter un assouplissant (si vous ne désirez pas utiliser le distributeur automatique d'assouplissant).

Le tableau ci-dessous indique les étapes durant lesquelles le couvercle est verrouillé/déverrouillé.

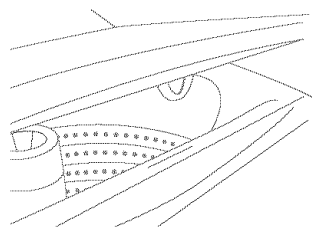

Eco-optimal	Déverrouillé
Fill (Remplissage)	Déverrouillé
Agitate (Agitation)	Déverrouillé
Spray Rinse (Rinçage à jet)	Verrouillé
Deep Rinse (Rinçage intensif)	Déverrouillé
Spin (Essorage)	Verrouillé

Si le couvercle est laissé ouvert, la machine sera incapable de le verrouiller et le programme sera donc interrompu. La machine émettra un signal sonore et ce message apparaîtra sur l'écran d'affichage : "Please close the lid and press START/PAUSE" (Veuillez fermer le couvercle et pressez sur le bouton START/PAUSE).

Important!

Ne rien introduire dans la fente située sur le dessus de la machine.

Ne pas tenter de déverrouiller le couvercle.

Empêchez les enfants de s'approcher de la machine, surtout lorsque vous utilisez de l'eau chaude, le couvercle pouvant être ouvert durant le remplissage et l'agitation.

Le bouton d'options

Votre Intuitive est équipée d'un « menu » d'options de lavage que vous pouvez utiliser. Les boutons et l'écran d'affichage sur la droite du panneau de commande électronique sont utilisés pour sélectionner et afficher les différentes options de lavage.

Pour sélectionner une option de lavage

1. Pressez sur les flèches ascendante ou descendante du bouton **OPTIONS**. Le menu des options sera alors affiché.
2. Faites défiler les options à l'aide des flèches ascendante ou descendante. Pour sélectionner une option, pressez sur le bouton **ADJUST**. L'option sera surlignée pour montrer que vous l'avez sélectionnée.
3. Pressez sur le bouton **HOME** pour retourner à l'écran d'accueil. L'option ou les options de lavage que vous avez choisie(s) y sera/seront affichée(s).
4. Pour démarrer la machine, pressez sur le bouton **START/PAUSE**.

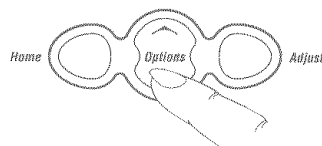

Note : si vous désirez changer une option de lavage lorsque la machine est en marche, vous devrez presser sur le bouton **START/PAUSE** avant de changer l'option.

Pour personnaliser une option de lavage

Vous pouvez programmer votre laveuse Intuitive pour enregistrer les options de lavage que vous préférez. Par exemple, la température du lavage pourrait toujours être plus chaude si désiré et programmé.

1. Pressez sur les flèches ascendante ou descendante du bouton **OPTIONS**. Le menu des options sera alors affiché.
2. Faites défiler les options jusqu'à ce que vous trouviez celles que vous désirez.
3. Sélectionnez le paramètre avant l'option que vous voulez changer. Gardez le bouton **ADJUST** enfoncé pendant 3 secondes. Vous entendrez un long signal sonore et les mots **SETTING SAVED** (paramètre enregistré) apparaîtront brièvement sur l'écran. Les options de lavage que vous aurez présélectionnées seront automatiquement utilisées à chaque fois que vous allumerez votre machine et seront affichées sur l'écran d'accueil.
4. Pour changer vos options personnalisées, répétez le processus décrit ci-dessus.

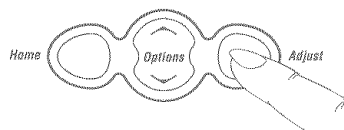
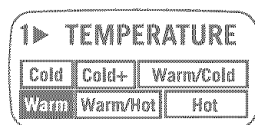

Note : Water levels (niveaux d'eau), Eco (Save Water++) (option économie d'eau) et Delay Start (départ différé) ne peuvent pas être personnalisés.

Affichage du temps restant

L'étape en cours du programme sera affiché sur l'écran de votre machine Intuitive, ainsi que le temps restant avant la fin du programme afin que vous puissiez savoir d'un coup d'oeil quand votre lavage sera terminé. Le temps restant avant la fin du programme est indiqué par 'Time to Go' au début du lavage par agitation, la quantité et la nature du linge devant être déterminées avant que la durée du programme puisse être calculée.

Une série de symboles sera également affichée sur l'écran pour indiquer l'étape à laquelle se trouve le programme (Voir page 55).

Les options

Pour toutes les options mentionnées ci-dessous, vous devrez d'abord entrer dans le menu des options (en pressant sur les flèches ascendante ou descendante du bouton **OPTIONS**). Puis faites défiler les options à l'aide des flèches jusqu'à ce que vous trouviez celle que vous désirez. Pressez sur le bouton **ADJUST** pour la sélectionner, et sur le bouton **HOME** pour retourner à l'écran d'accueil.

1. Température

Cold (Basse température) (arrivée d'eau du robinet)	Cold+ (Froide ou tiède)	Warm/Cold (Moyenne/Basse température)
Warm (Moyenne température)	Warm/Hot (Moyenne/Haute température)	Hot (Haute température)

L'option de température de l'eau sélectionne la température pour le lavage optimiseur de lessive (la première phase du lavage éco-optimal), ou pour le lavage par agitation d'un programme traditionnel.

Cold+ (température froide à tiède)

La température de l'eau froide varie selon la saison et l'endroit où vous vivez. Plus la température est basse et moins le lavage est efficace. L'option Cold+ résout le problème en ajoutant une petite quantité d'eau chaude si nécessaire, pour élever la température au-dessus de 16°C et ainsi garantir un lavage optimal en eau à basse température.

2. Sélection des étapes (Wash advance)

Utilisez l'option **WASH ADVANCE** (sélection des étapes) pour raccourcir la durée d'un programme ou pour commencer le programme à une étape donnée. Pressez le bouton **ADJUST** plusieurs fois jusqu'à ce que l'étape du programme que vous cherchez soit surlignée. L'option Wash advance est pratique pour sauter certaines étapes du programme, si vous ne voulez que rincer/essorer des vêtements, ou si vous voulez prélever du linge etc.

L'option **PRE-WASH** (prélavage) est un prélavage de 6 minutes en eau froide pour les chargements particulièrement sales. Votre machine intuitive émettra un signal sonore à la fin de la vidange et affichera un message vous indiquant que vous devez ajouter le détergent à lessive pour le lavage principal. Ajouter alors le détergent à lessive et pressez sur le bouton **START/PAUSE** pour lancer le programme principal de lavage.

3. Économie d'eau (Save water)

Utilisez l'option **SAVE WATER** lorsque vous désirez réduire la quantité d'eau utilisée. Le type de rinçage choisi par votre machine dépendra de la nature du linge que vous lavez.

Il existe deux options Save Water : **SAVE WATER** et **ECO (SAVE WATER++)**, à choisir selon la quantité d'eau que vous voulez économiser.

SAVE WATER réduit la quantité d'eau en modifiant l'option de rinçage.

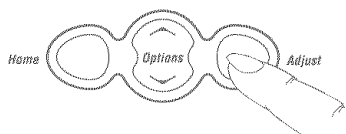
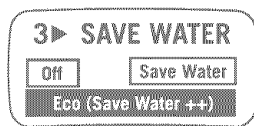
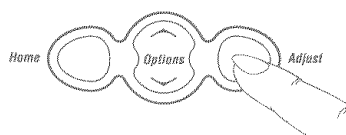

Les options

Par exemple :

Rinçage standard	Rinçage Save Water	Eco (Save Water++)
Rinçage au jet et rinçage intensif	Devient rinçage par douche (3-4 rinçages par douche)	Devient rinçage au jet économique
2 rinçages intensifs	1 rinçage intensif	Devient rinçage au jet économique

ECO (SAVE WATER++) utilise un rinçage au jet de type économique, qui réduit encore la quantité d'eau utilisée de 25%. Si la pression de votre arrivée d'eau est faible ou que vous avez la peau sensible, choisissez toujours l'option SAVE WATER.

Aucune des deux options Save Water ne peut être utilisée avec un assouplissant. Certaines charges ne peuvent pas être lavées avec les options Save Water. Par exemple, le linge couvert de sable ou de sciure, ou des vêtements dont les couleurs déteignent toujours seront mieux rincés avec un rinçage intensif.

4. Départ différé (Delay start)

Cette option permet un départ différé du cycle de lavage entre 15 minutes et 18 heures. Faites défiler le menu OPTIONS jusqu'à ce que DELAY START soit affiché. Pressez sur le bouton ADJUST pour choisir le nombre de minutes ou d'heures avant le départ de la machine. Pressez sur le bouton START/PAUSE pour commencer le compte à rebours. Une fois que celui-ci a commencé, il peut être annulé en appuyant de nouveau sur le bouton START/PAUSE.

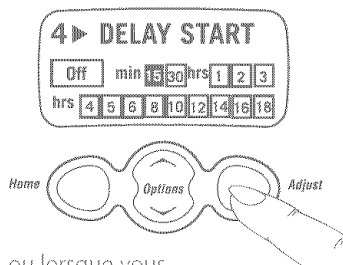

Note : Prenez garde lorsque vous programmez un départ différé pour les vêtements qui déteignent et qui sont humides, ou lorsque vous utilisez un javellisant, les couleurs risquant de déteindre et d'abîmer votre linge.

5. Programme court (Save time)

SAVE TIME vous permet de raccourcir le cycle de lavage pour des vêtements peu sales. En sélectionnant cette option, le temps de rinçage, de trempage et d'essorage sera réduit. Pour gagner encore plus de temps, choisissez un niveau de saleté du linge moindre avec le bouton HOW DIRTY pour réduire la durée du lavage. L'option SAVE TIME peut être activée ou désactivée à tout moment durant le programme.

6. Trempage (Soak)

Un trempage de 2 heures interviendra au milieu de la phase de lavage, avant de terminer le reste du cycle. Au cours du trempage, la machine agitera le linge pendant quelques secondes chaque minute. La durée de trempage peut être écourtée à une heure si l'option SAVE TIME est sélectionnée.

7. Linge à étendre (Drip dry)

L'option DRIP DRY interrompt la laveuse à la fin du rinçage pour vous permettre de sortir le linge à étendre avant l'essorage final. La laveuse émettra un signal sonore et affichera un message vous indiquant qu'elle attend votre prochaine instruction.

Appuyez sur le bouton START/PAUSE pour lancer l'essorage.

Les options

8. Vitesse maximale d'essorage (Max spin speed)

Cette option vous permet de modifier la vitesse d'essorage prédéterminée de rapide (1000 tours/minute) à moyenne (670 tours/minute).

9. Niveaux d'eau (Water levels)

Votre laveuse Intuitive peut sélectionner automatiquement le niveau d'eau approprié pour la charge de linge. Tandis que votre machine se remplit, elle s'interrompt de temps en temps pour juger du niveau de l'eau. La machine vérifiera que le niveau de l'eau est adéquat à l'aide de deux mouvements d'agitation. Un mouvement lent pour évaluer la quantité du linge, et un mouvement d'agitation plus intense pour mélanger la charge (ceci peut prendre une minute). Si le niveau n'est pas suffisant, la machine continuera à se remplir avant de revérifier le niveau.

Il est possible que votre laveuse ajoute de l'eau au cours de l'agitation, afin de conserver le niveau d'eau si des bulles d'air se dégagent du linge.

Pour certaines charges, vous devrez vérifier le niveau de l'eau manuellement. Le lavage de charges inhabituelles, comme des couettes ou des oreillers, requiert une sélection manuelle du niveau de l'eau, ou la sélection du programme Lifecycle **COMFORTER**.

Vous verrez sur l'axe de l'agitateur cinq indicateurs de niveaux pour vous aider à sélectionner le niveau d'eau approprié. L'indicateur le plus près du dessus du linge indique le niveau d'eau que vous devriez sélectionner. **Les niveaux indiqués sur l'agitateur ne font qu'office de guide avec du linge sec, et ne correspondent pas exactement au niveau d'eau.** Si vous sélectionnez un niveau d'eau trop élevé, la charge de linge risque d'être déséquilibrée ou entortillée ou l'eau risque de déborder.

S'il y a déjà de l'eau dans votre Intuitive, la machine marquera peut être une pause avant de commencer le lavage. Selon la quantité d'eau déjà dans la cuve, la machine pourra lancer automatiquement le lavage optimiseur de lessive (sans rajouter d'eau) ou passer à l'étape du lavage par agitation s'il y a beaucoup d'eau dans la cuve.

10. Lavage traditionnel (Traditional wash)

Votre laveuse Intuitive peut être réglée sur un paramètre de lavage « traditionnel » de chargement par le haut, selon lequel le linge est agité dans une cuve remplie d'eau à la température que vous avez sélectionnée.

Sélectionnez **ON** pour activer le lavage traditionnel.

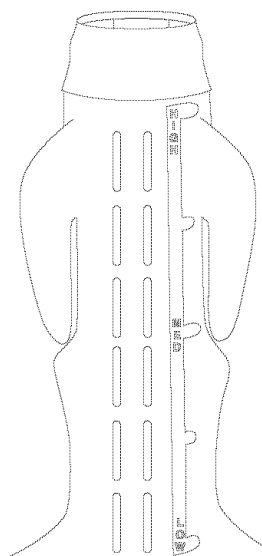
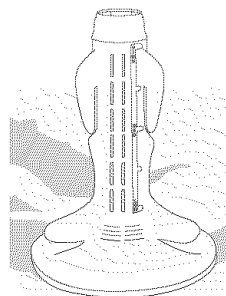

Programmes Lifecycles

Votre Intuitive possède une gamme de programmes pour rendre votre lavage encore plus facile.

1. Appuyez sur le bouton **LIFECYCLES**.
2. Faites défiler le menu des cinq programmes Lifecycles en appuyant sur le bouton **OPTIONS**, ou en appuyant plusieurs fois sur le bouton **LIFECYCLES**.
3. Appuyez sur le bouton **ADJUST** pour sélectionner un programme lifecycle.
4. Appuyez sur le bouton **HOME** pour retourner à l'écran principal.

L1 ► Favorite cycle

Le programme Favorite cycle vous permet de créer votre programme de lavage idéal. Vous pouvez y inclure toutes les options de votre choix et il peut démarrer à n'importe quel moment du cycle. Par exemple, vous pouvez créer un cycle de lavage de vêtements de sport ou un cycle de rinçage et d'essorage de maillots de bain.

Pour ENREGISTRER votre programme FAVORITE CYCLE

Sélectionnez les options que vous désirez (par exemple le niveau de saleté du linge, la température de lavage etc.).

1. Appuyez sur le bouton **LIFECYCLES**. L'option Favorite sera affichée.
2. Appuyez sur le bouton **ADJUST** jusqu'à ce que les mots **REMEMBER SETTINGS** (enregistrer paramètres) apparaissent.
3. Appuyez sur le bouton **HOME**.

Pour SÉLECTIONNER votre programme FAVORITE CYCLE

1. Appuyez sur le bouton **LIFECYCLES**. L'option Favorite sera affichée.
2. Appuyez sur le bouton **ADJUST**, pour surligner les mots **USE FAVORITE** (utiliser Favorite).
3. Appuyez sur le bouton **HOME**.

Note : Ni le départ différé ni aucun des programmes lifecycles ne peuvent être sélectionnés pour le cycle favorit.

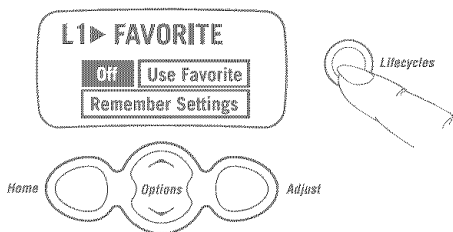

Programmes Lifecycles

L2 ► Family cycles

RINÇAGE DE COUCHE (DIAPER RINSE)

Un cycle de rinçage pour rincer les produits désinfectants utilisés pour laver les couches en tissu. Ce cycle comprend un essorage lent, puis un rinçage intensif et enfin un rinçage au jet.

COUETTES (COMFORTER)

Les couettes sont difficiles à laver parce qu'elles sont encombrantes et qu'elles flottent souvent hors de l'eau durant le lavage. Le cycle Comforter (couette) est un lavage traditionnel délicat avec un rinçage intensif et un essorage lent, conçu pour prendre soin de ce type de linge encombrant.

Note : L'écran d'affichage vous guidera tout au long du lavage pour réduire tout risque de contact entre le linge encombrant et les parties immobiles de la machine.

ALLERGIE (ALLERGY)

Ce cycle a été conçu spécialement pour les asthmatiques et les gens à la peau sensible. Ce programme élimine les mites de poussière ainsi que leurs déchets et ne laisse aucun reste de lessive sur le linge. Un lavage éco-optimal à haute température (Eco-Active™) lave le linge avec un mélange concentré d'eau chaude et de lessive, permettant d'éliminer totalement mites et petits insectes. Ce lavage est suivi d'un lavage traditionnel par agitation à moyenne ou haute température et se termine par de longs rinçages et un essorage rapide. Ce cycle n'est pas recommandé pour le linge risquant de déteindre.

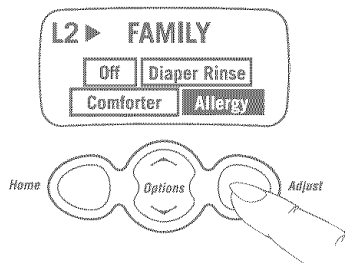

Programmes Lifecycles

L3 ► Sport cycles

TRANSPIRATION (SWEATY)

Les vêtements d'exercice nécessitent des soins supplémentaires pour éliminer les odeurs et la saleté qui tendent à pénétrer dans la structure de la fibre. Ce programme combine lavage normal à moyenne et haute température et essorage rapide pour nettoyer la transpiration des vêtements de sport.

BOUE (MUDDY)

Les vêtements tachés de boue doivent être nettoyés de façon à ce que toute trace de boue puisse disparaître. Les taches de boue doivent être lavées à grande eau, à l'eau froide. En effet, l'eau chaude fixe les taches de boue. Ce programme commence par un prélavage, suivi d'un lavage à l'eau froide avec des rinçages supplémentaires pour aider à éliminer les taches de boue des vêtements de sport.

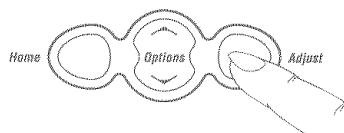

CHAUSSURES DE SPORT (SPORT SHOES)

Ce programme consiste en un lavage traditionnel par agitation à moyenne/basse température, avec un niveau d'eau moyen faible. Au milieu de l'étape d'agitation, les chaussures sont trempées pendant 15 minutes, avant un rinçage intensif et un essorage rapide. Ce programme est aussi tout à fait adapté au lavage de jouets lavables en machine.

ARTICLES DE PLAGES (BEACH GEAR)

Un soin tout particulier doit être apporté au lavage des articles ayant été exposés au sable, à l'herbe et à d'autres particules, pour éviter que des impuretés ne se logent dans les plis du linge. Ce programme vous aidera à éliminer ces impuretés. D'autre part, si votre source d'eau contient des dépôts de quelque sorte que ce soit, ce programme en réduira les effets. Ce programme commence par un lavage éco-optimal (Eco Active™ wash) à basse température, suivi d'un lavage par agitation à basse température et d'un rinçage intensif avant de finir par un essorage rapide.

Programmes Lifecycles

L4 ► Stain cycles

Toutes les taches n'ont pas la même composition et ne peuvent donc pas être nettoyées de la même façon. Certaines températures fixent les taches au lieu de les éliminer. Choisissez l'un de ces programmes Lifecycles en fonction des taches à éliminer.

CHOCOLAT (CHOCOLATE)

Le chocolat est un mélange complexe de matières grasses, de protéines et de sucres. Au départ la tache est traitée avec un lavage éco-optimal (Eco Active™ wash) à moyenne/haute température. Ce type de lavage projette les ingrédients actifs de la lessive au coeur de la tache. Ensuite, un trempage suivi d'un lavage à moyenne température permet aux enzymes de la lessive de séparer les protéines et les matières grasses. Le cycle est terminé par un rinçage au jet et un rinçage intensif, et enfin un essorage rapide.

TOMATE (TOMATO)

D'après les études effectuées, les taches de ketchup et de sauce tomate sont les taches les plus communes sur les vêtements. Ce sont des taches grasses assez difficiles à éliminer. Un trempage intermittent a été inclus pour maximiser l'effet des enzymes du détergent à lessive. Ce programme commence par un lavage éco-optimal (Eco Active™ wash) à moyenne/haute température, suivi d'une agitation à moyenne température avec un cycle de trempage, un rinçage au jet et un rinçage intensif, et enfin un essorage rapide.

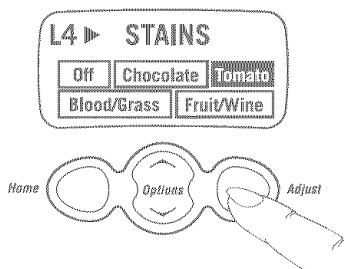

SANG/HERBE (BLOOD/GRASS)

Ce programme est conçu pour les taches à base de protéines telles que le sang et l'herbe qui se fixent sur le tissu si elles sont d'abord passées à l'eau chaude. Ce programme commence par un lavage éco-optimal (Eco Active™ wash), suivi d'une agitation à température moyenne, puis d'un rinçage au jet et d'un rinçage intensif, et enfin un essorage rapide.

FRUIT/VIN (FRUIT/WINE)

Il est important de traiter ces taches immédiatement avec de l'eau gazéifiée si vous en avez, ou de l'eau froide. Le programme fruit/vin achèvera le processus de nettoyage. Certains produits détergents contiennent du javelisant pour linge de couleur. Ils sont très utiles pour ce type de tache car les températures plus élevées du lavage éco-optimal (Eco Active™ wash) maximise l'effet du javelisant. Ce programme commence par un lavage éco-optimal (Eco Active™ wash) à moyenne/haute température, suivi d'une agitation à moyenne température, puis d'un rinçage au jet et d'un rinçage intensif, et enfin un essorage rapide.



Programmes Lifecycles

L5 ► Extra cycles

NETTOYAGE DU TAMBOUR (TUB CLEAN)

Si vous utilisez régulièrement un assouplissant (Voir Dépôt d'assouplissant page 69), ou lavez votre linge uniquement à basse température, il est recommandé de procéder deux à quatre fois par an à un lavage du tambour. Ce programme commence par un lavage éco-optimal (Eco Active™ wash) à haute température, suivi d'une agitation à haute température et d'un trempage de 2 heures. Il se termine par deux rinçages intensifs et un essorage très court.

LAVAGE INTENSIF (MAX WASH)

Ce programme est un cycle de lavage intensif pour le linge extrêmement sale, comme des habits de travail. Il est particulièrement utile pour les petites charges nécessitant une agitation vigoureuse.

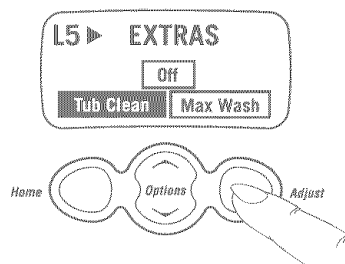

Triage et chargement

Pour obtenir un lavage de qualité optimale, il est recommandé de trier votre linge avant de le laver.

Étiquette d'entretien

Les étiquettes d'entretien vous informeront sur le type de tissu et les instructions de lavage.

Souillure

Trier le linge selon le type et l'intensité du lavage requis. Certaines souillures requièrent des lavages à plus haute température (comme des taches de graisse), tandis que d'autres sont mieux éliminées à basse température (comme les taches de boue, de sang ou d'herbe). (Voir Programmes Lifecycles pages 62 à 66).

Couleur

Séparez le linge blanc du linge de couleur (afin d'éviter que les tissus de couleur ne déteignent sur le linge blanc).

Charpie

Séparez les vêtements "donneurs de peluches" des vêtements "capteurs de peluches". Autant que possible, lavez les vêtements "capteurs de peluches" à l'envers.

"Donneurs de peluches"	"Capteurs de peluches"
Serviettes	Velours côtelé
Chenille	Tissus synthétiques
Tissu éponge	Tissu à apprêt permanent
	Chaussettes

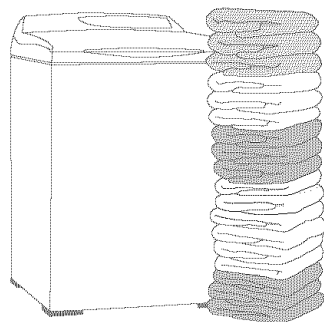

Avant le lavage

Videz les poches

Les petits objets laissés dans les poches peuvent endommager votre laveuse et votre linge.

Fermez les fermetures éclair, crochets et anneaux

Ceci afin de veiller à ce qu'ils ne s'accrochent pas à d'autres vêtements.

Réparez le linge déchiré

Les déchirures ou les trous risquent de s'élargir durant le lavage. Enlevez les baleines de soutien-gorge qui risquent de s'échapper car elles peuvent endommager votre laveuse et/ou sècheuse.

Pré-traitez toutes taches

Évitez de pulvériser des agents détachants sur les surfaces de la laveuse.

Pour que la charge soit équilibrée, répartissez le linge déplié également autour de l'agitateur. N'enroulez pas le linge de grande taille, comme les draps, autour de l'agitateur. Il est recommandé de mélanger articles de petite taille et de grande taille pour un résultat optimal.

Veillez à ce que le niveau d'eau soit approprié pour la quantité de linge

Trop d'eau entraînerait un risque de débordement et de chargements déséquilibrés, c'est pourquoi la fonction **AUTO SENSING** (senseur automatique) est recommandée. Les charges dépassant le distributeur d'assouplissant risquent également de causer un débordement.

Détergent à lessive

Choisir le bon détergent à lessive

Il est recommandé d'utiliser des détergents domestiques (en poudre, liquide ou en tablettes). Les paillettes ou les granules de savon ne sont pas recommandées.

Certains détergents peuvent contenir des assouplissants incompatibles avec votre Intuitive, car ils risquent de laisser un dépôt sur l'agitateur et le tambour.

Quelle quantité de détergent

La quantité correcte de détergents dépendra de l'intensité du lavage requis (les jeans et les habits de travail peuvent nécessiter davantage de lessive, tandis que les serviettes ont d'ordinaire besoin d'une plus faible quantité).

Vous verrez sur l'axe de l'agitateur cinq indicateurs correspondant à la quantité de linge. Suivez l'indicateur le plus proche du haut du linge pour juger de la taille de votre chargement. Vous trouverez des recommandations quant à la quantité de lessive à utiliser au dos de votre paquet de lessive.

Ajouter la lessive

- Enlevez le distributeur d'assouplissant.
- Versez la lessive au centre de l'agitateur.
- Certaines lessives DOIVENT être totalement dissoutes avant de les ajouter à la machine.
- Vérifiez les instructions sur le paquet contenant le détergent.
- Pré-dissoudre le détergent avant un lavage en eau à faible température peut en améliorer la qualité.
- **DETERGENT EN TABLETTES:** Placez le nombre requis de tablettes dans l'axe de l'agitateur. (N'utilisez pas le sac fourni avec les détergents en tablettes). Pour les chargements utilisant un faible niveau d'eau (pour 2 ou 3 articles par exemple), ne placez pas la tablette dans l'axe, mais directement dans la machine avant d'y ajouter le linge.

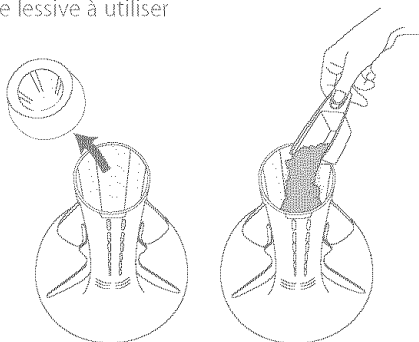

Les produits javellisants

Vérifiez sur les étiquettes d'entretien que votre linge peut être lavé à l'eau de Javel

Javellisant liquide

N'utilisez que la moitié de la dose d'eau de Javel recommandée et diluez-la avec de l'eau. Enlevez le distributeur d'assouplissant et versez l'eau de Javel diluée le long de la surface interne de l'axe de l'agitateur, du côté des ailettes.

Javellisant en poudre

Versez la dose recommandée de javellisant en poudre dans l'agitateur avec la lessive.

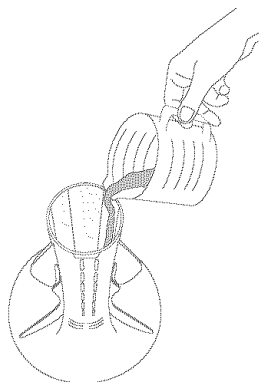

Assouplissant

Distribution de l'assouplissant

L'assouplissant est versé dans le distributeur placé sur le haut de l'agitateur. L'intuitive fait tourner l'agitateur pour faire couler l'assouplissant le long de l'axe de l'agitateur tandis que la machine se remplit pour un dernier rinçage intensif.

Note : Les options **SAVE WATER** (économie d'eau) et **ECO (SAVE WATER++)** (économie d'eau max) sont incompatibles avec l'utilisation d'assouplissant.

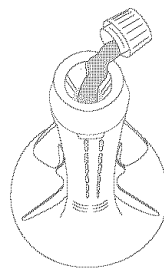

Quelle quantité d'assouplissant?

L'indicateur sur la surface interne du distributeur vous servira de mesure pour la quantité d'assouplissant à ajouter à une machine pleine. Des charges plus petites nécessitent moins d'assouplissant.

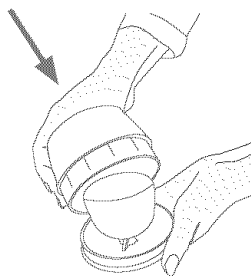

pousser la coupelle avec votre pouce pour la faire ressortir de la boule.

Nettoyage du distributeur

Rincez le distributeur après chaque lavage si vous avez utilisé un assouplissant. Poussez sur le centre de la coupe par le haut du distributeur, pour détacher la coupe du corps du distributeur. Rincez les deux parties du distributeur à l'eau tiède et savonneuse.

Dépôt d'assouplissant

Un dépôt cireux peut s'accumuler dans n'importe quelle machine si l'assouplissant entre en contact avec la lessive. Ceci n'est pas dû à un mauvais fonctionnement de la machine. Si ce type de dépôt s'accumule dans la machine, il risque de tacher votre linge et une mauvaise odeur risque de se développer dans votre laveuse.

Si vous désirez utiliser un assouplissant, il est recommandé de :

- Utiliser l'assouplissant avec parcimonie.
- Ne pas faire d'éclaboussures ou faire déborder le distributeur lorsque vous le remplissez.
- Nettoyer le distributeur dès que le cycle est terminé.
- Nettoyer votre machine régulièrement (Voir page 70).
- Effectuer un lavage normal à température moyenne ou élevée régulièrement, le lavage à faible température favorisant l'accumulation d'un dépôt. Vous pouvez par exemple faire un lavage à température moyenne ou élevée tous les 5 lavages.
- Utiliser un assouplissant plus liquide. En effet, les assouplissants à la consistance moins concentrée sont moins susceptibles de laisser un résidu sur le distributeur et contribuer ainsi à l'accumulation d'un dépôt.

Entretien de votre laveuse

Entretien et nettoyage

Une fois que vous avez terminé

- Fermer les robinets pour éviter tout risque d'inondation dans le cas où un tuyau viendrait à éclater.
- Débrancher le lave-linge de la prise murale.

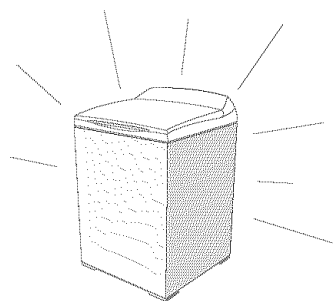

Nettoyage du lave-linge Intuitive

- Le nettoyer avec un chiffon doux humide et l'essuyer à sec. Ne pas utiliser de produits chimiques ni de nettoyants à récurer au risque d'endommager les surfaces en plastique et la peinture.
- Vous pouvez retirer le couvercle pour le nettoyage. Ouvrir complètement le couvercle, tenir un côté d'une main tandis que de l'autre main vous retirez l'autre côté dans un mouvement vers le haut.
- Pour remettre en place le couvercle, tenir le couvercle à la verticale et aligner les deux charnières avant de pousser fermement pour l'enclencher.
- Pour retirer l'agitateur pour le nettoyer, dévisser l'écrou en bas au centre de l'agitateur en le tournant dans le sens inverse des aiguilles d'une montre.

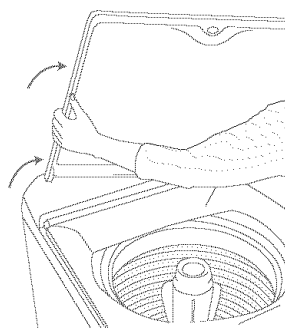

ATTENTION!

L'agitateur doit être totalement poussé sur l'arbre lorsque vous le remettez en place. Serrer fermement à la main l'écrou. Vérifier que l'agitateur n'est pas lâche.

Nettoyer l'intérieur de votre laveuse

Si vous utilisez un assouplissant et ne faites que des lavages à basse température, il est important que vous nettoyez l'intérieur de votre machine de temps en temps.

Il est recommandé de faire un lavage à vide avec le programme TUB CLEAN (nettoyage du tambour) 2 à 4 fois par an.

1. Ajoutez environ 500 g d'une lessive en poudre qui contient du phosphate.
2. Appuyez sur le bouton LIFECYCLES.
3. Faites défiler la liste des "Extras" sur l'écran.
4. Sélectionnez TUB CLEAN.

Système anti-charpie automatique

Votre Intuitive possède un système de nettoyage automatique de charpie. La charpie est automatiquement séparée de l'eau au cours du lavage. Elle est bloquée entre le panier intérieur et la cuve extérieure et est évacuée à la fin du lavage.

Entretien de votre laveuse

Signaux sonores

Votre laveuse Intuitive émettra des signaux sonores différents de ceux d'autres laveuses.

Remplissage

Si votre laveuse alterne remplissage et agitation, lorsque l'option **AUTO SENSING** (senseur automatique) est sélectionnée, la machine vérifie que la quantité d'eau est appropriée pour la charge de linge.

Agitation/Vidange

Le moteur se mettra en mouvement pulsatif avant l'agitation et pendant la vidange, avant l'essorage. Vous entendrez plusieurs bruits sourds. Ceci signifie que votre machine vérifie qu'il y a assez d'eau dans le tambour avant l'agitation et que l'eau a été vidangée avant l'essorage. Au cours de la vidange, votre laveuse désactivera la pompe toutes les 10 secondes **pour éviter que des corps étrangers ne s'y bloquent.**

Signaux sonores

Votre laveuse émettra un signal sonore à la fin du cycle et si vous avez sélectionné Drip Dry (linge à étendre) ou Pre-wash (prélavage). Si votre machine émet continuellement des signaux sonores ou une série de plusieurs signaux sonores différents, consultez la page 72.

Les produits risquant d'endommager votre Intuitive

Les eaux de Javel concentrées, les produits désinfectants de couche, certains produits de prétraitements des taches et les dissolvants à base d'hydrocarbure (comme l'essence et les diluants), risquent d'endommager la peinture et les composants de votre laveuse. Prenez garde lorsque vous lavez des articles tachés par ces solvants, car ils sont inflammables. **NE LES METTEZ JAMAIS** dans la sècheuse.

L'utilisation de teintures dans votre machine risque de tacher les composants plastiques. La teinture n'endommagera pas la machine, mais il est recommandé de nettoyer votre laveuse à grande eau après son utilisation. Il n'est pas recommandé d'utiliser des décapants de teinture dans votre laveuse.

Certains produits de prétraitement des taches liquides ou en vaporisateur risquent d'endommager le panneau de contrôle de votre laveuse ainsi que les composants en plastique. Évitez donc d'utiliser ces produits sur ou autour de votre laveuse. Vaporiser du produit détachant sur le couvercle risque de décapier le plastique.

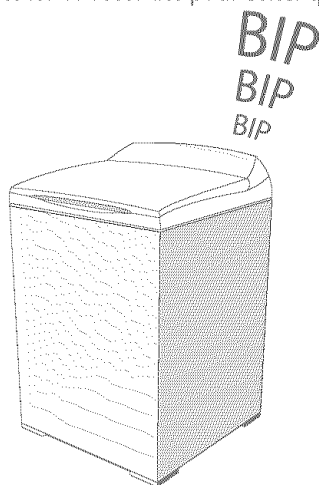

Avant d'appeler le service d'entretien

Veuillez lire les pages suivantes avant d'appeler le service d'entretien.

Vous pouvez remédier à un grand nombre de problèmes par vous-même en suivant les instructions décrites dans les pages suivantes.

Votre machine est capable de diagnostiquer ses propres problèmes. En cas de problème, elle émettra un signal sonore et affichera un message vous indiquant ce qui ne fonctionne pas.

En cas de signal sonore d'appel à l'aide

Série de plusieurs signaux sonores différents* toutes les 5 secondes et...

*Note : Cette série de signaux sonores est la même que celle que votre laveuse émet lorsque vous la branchez à la prise électrique.

"My load is OUT OF BALANCE" ("Mon chargement est DESEQUILIBRE")

Le chargement est déséquilibré.

Assurez-vous que la machine est bien calée et redistribuez manuellement la charge.

Assurez-vous que la machine est bien droite (Voir les instructions d'installation).

"I am not getting any HOT WATER" ("Je ne reçois pas D'EAU CHAUDE")

L'arrivée d'eau chaude n'est pas assez chaude pour maintenir la température que vous avez sélectionnée.

Sélectionnez une température de lavage plus basse.

Les filtres du tuyau d'arrivée d'eau sont peut-être obstrués.

Le tuyau est peut-être plié.

Le robinet d'arrivée d'eau chaude n'a pas été ouvert.

Les tuyaux d'arrivée d'eau sont branchés aux mauvais robinets.

"I am not getting any COLD WATER" ("Je ne reçois pas d'eau froide")

Le robinet d'arrivée d'eau froide n'a pas été ouvert.

Les filtres du tuyau d'arrivée d'eau sont peut-être obstrués.

Le tuyau est peut-être plié.

Les tuyaux d'arrivée d'eau sont branchés aux mauvais robinets.

La température de l'eau froide excède les limites recommandées (Voir instructions d'installation).

La pression de l'arrivée d'eau est insuffisante.

En cas de signal sonore d'appel à l'aide

"I am not getting any WATER" ("Je ne reçois pas d'EAU")

Les robinets ne sont pas ouverts.

Les filtres du tuyau d'arrivée d'eau sont peut-être obstrués.

Le tuyau est peut-être plié.

Le tuyau de vidange est trop bas ou est introduit trop loin dans le tuyau vertical, produisant ainsi un siphonnement de l'eau hors de la machine (Voir les instructions d'installation).

La pression d'arrivée d'eau est insuffisante.

"I am OVERLOADED" ("Je suis SURCHARGÉE")

La machine est surchargée et ne peut pas procéder à l'agitation.

Assurez-vous que la machine est bien calée.

Enlevez des articles jusqu'à ce que ceux restants puissent bouger librement, ou sélectionnez un niveau d'eau plus élevé.

Vérifiez que la machine ne siphonne pas.

"I have TOO MANY SUDS" ("Il y a TROP DE MOUSSE")

Trop de mousse s'est accumulée dans la machine. (Il est possible que trop de détergent ait été utilisée pour la quantité de linge à laver).

Attendez la dissolution de la mousse (environ 20 minutes).

Effectuez un rinçage intensif du linge.

"I can't LOCK THE LID" ("Je ne peux pas VERROUILLER LE COUVERCLE")

Assurez-vous que le couvercle est fermé.

Appuyez sur le bouton **START/PAUSE** (Voir page 57).

Si les symptômes persistent, contactez votre service d'entretien le plus proche (voir liste page 76).

Un signal sonore toutes les secondes et...

Un message indiquant "I need service" ("Service d'entretien requis") et un numéro d'erreur apparaissent.

1. Éteignez la prise alimentant la machine.
2. Attendez 1 minute et rallumez-la.
3. Vérifiez que la machine est droite.
4. Enlevez la charge et essayez de nouveau.
5. Effectuez un rinçage intensif (Deep Rinse) et un essorage (Spin).
6. Si l'erreur se reproduit, éteignez de nouveau la machine.

Si le problème persiste, contactez votre service d'entretien le plus proche (voir page 76). (Avant d'appeler, veuillez identifier le numéro de série de votre laveuse situé au coin arrière gauche de la machine).

Problèmes de fonctionnement

La machine ne se met pas en marche lorsque j'appuie sur le bouton POWER.

L'interrupteur de la prise est-il enclenché?

Débranchez la machine. Attendez 60 secondes, puis rebranchez-la et rallumez la prise.

Y aurait-il un problème de courant électrique? Essayez de brancher un autre appareil à la même prise.

Le remplissage ne s'enclenche pas lorsque j'appuie sur le bouton START/PAUSE.

Les deux robinets d'eau chaude et d'eau froide sont-ils bien ouverts?

Les filtres des tuyaux d'arrivée d'eau sont-ils obstrués?

Le remplissage ne S'ARRÊTE PAS.

Vérifiez que la machine ne siphonne pas.

La machine n'ESSORE PAS correctement.

La charge de linge est-elle déséquilibrée?

Vérifiez que la machine est droite et qu'elle ne se balance pas.

Vérifiez qu'il n'y a pas d'accumulation de mousse (voir la page 73).

La VITESSE D'ESSORAGE semble être trop lente à l'oreille.

Le linge n'est pas réparti également dans le tambour. Votre laveuse a compensé en réduisant la vitesse d'essorage.

Le NIVEAU D'EAU n'est pas adéquat lorsque j'utilise le niveau automatique Auto Water Level.

La machine est peut-être toujours réglée sur le mode remplissage automatique (voir la page 61).

Certaines charges sont incompatibles avec le mode Auto Water Level, comme les oreillers, la literie, les vêtements encombrants. Il est donc nécessaire pour ces articles de sélectionner manuellement le niveau d'eau.

L'EAU DE LAVAGE n'est pas à moyenne température.

La laveuse Intuitive se remplit en deux étapes. Pour la première étape du lavage, la laveuse se remplit d'eau à la température que vous avez sélectionnée. Pour la deuxième étape, la machine utilise de l'eau à basse température pour finir le remplissage. C'est pourquoi la température du lavage final sera beaucoup plus basse que la température que vous avez sélectionnée.

Il y a trop de MOUSSE.

Au cours de la phase d'optimisation de lessive du lavage éco-optimal (Eco Active™), l'eau tombe en cascade sur le linge, et génère ainsi une large quantité de mousse. Vérifiez le niveau de la mousse durant la phase d'agitation du lavage. (Voir Détergent à lessive page 68).

Essayez d'utiliser moins de détergent. Essayez un détergent générant moins de mousse pour machine à chargement frontal.

Une FLAQUE D'EAU sort de dessous la machine.

Le niveau d'eau est trop élevé pour la quantité de linge. L'eau aura giclé sur le sol, d'où la flaque. Utilisez un niveau d'eau plus bas.

Le linge encombrant (comme les oreillers ou les couettes) peuvent provoquer des éclaboussures. Lavez ces articles avec le programme COMFORTER ou l'option HANDWASH. Sélectionnez manuellement le niveau d'eau pour l'adapter à la taille du chargement.

Si le problème persiste, contactez votre service d'entretien le plus proche (voir page 76). (Avant d'appeler, veuillez identifier le numéro de série de votre laveuse situé au coin arrière gauche de la machine).

Problèmes de lavage

Vous trouverez ci-dessous la liste des causes et solutions possibles pour résoudre des problèmes de lavage communs.

Le lavage FAIT DES PLIS dans le linge.

La laveuse ou la sècheuse est surchargée.

Sélectionnez **CREASABLES** (froissables), ce qui changera le rinçage et sélectionnera un rinçage en pluie, ainsi qu'un essorage plus lent et plus court. Vous pouvez aussi changer la vitesse d'essorage rapide de 1000 Tours/minute à 670 tours/minute (Voir Vitesse maximale d'essorage page 61).

Ne laissez pas de linge mouillé dans la laveuse ou le panier à linge sale.

Les TACHES NE PARTENT PAS.

Quantité insuffisante de détergent pour la taille du chargement ou le niveau de saleté du linge.

La laveuse est surchargée.

Augmentez le niveau sélectionné dans l'option **HOW DIRTY**.

Sélectionnez la température du lavage d'après le type de tache. Par exemple, les taches de boue et de sang sont mieux éliminées à basse température, tandis que les taches de graisse partent mieux à température plus élevée.

Séparez les articles peu tachés des articles très tachés. Le linge peut en effet se tacher au contact de l'eau de lavage sale.

L'eau à basse température est peut-être trop froide (Voir **Cold+** page 59).

Les chargements d'articles de tailles variées sont mieux lavés (par exemple un chargement entier de draps ne lavera probablement pas aussi bien). L'eau calcaire nécessite d'autre part plus de lessive.

Le linge ressort avec des TRACES NOIRES ou GRISSES.

Une accumulation de dépôt causé par le contact entre l'assouplissant et le détergent peut s'écailler et laisser des traces sur le linge (voir dépôt d'assouplissant page 69).

S'il n'y a pas suffisamment de détergent pour le niveau de saleté du linge, celui-ci risque de ressortir avec des traces grises (voir Détergent à lessive page 68).

CHARPIE

Lavez le linge "donneurs de peluches", comme les serviettes et les draps éponge, séparément du linge "capteurs de peluches", comme les tissus synthétiques.

La laveuse est surchargée.

Il n'y a pas suffisamment de détergent pour garder la charpie en suspension.

Sécher le linge pendant trop longtemps dans la sècheuse peut provoquer une accumulation d'électricité statique dans les textiles synthétiques, qui attire la charpie.

RÉSIDU DE DÉTERGENT

La laveuse est surchargée.

Essayez d'utiliser moins de détergent.

Certains détergent doivent être pré-dissoutes, vérifiez les instructions de votre détergent.

La détergent peut ne pas se dissoudre correctement dans de l'eau froide à température ambiante, pour les lavages à basse température ou l'agitation courte. Essayez de pré-dissoudre la détergent.

Problèmes de lavage

Le linge de couleur DÉTEINT sur le reste du linge.

Lavez et séchez le linge risquant de déteindre séparément.

Le linge qui risque de déteindre peut déteindre sur le reste du linge s'il est laissé dans la laveuse ou le panier de linge sale.

Le linge S'ENTORTILLE.

S'il y a trop d'eau pour la quantité de linge (c'est à dire que le chargement est trop faible), le linge risque de s'entortiller.

Lorsque vous chargez la machine, n'enroulez pas le linge autour de l'agitateur.

Service à la clientèle

Pour contacter votre plus proche agent agréé de service à la clientèle Fisher & Paykel, appelez LE NUMERO GRATUIT 888 9FNP USA (888 936 7872), depuis le Canada également, ou contactez-nous par le biais de notre site internet :

www.fisherpaykel.com

Note : une preuve d'achat vous sera demandée pour toute demande de remboursement ou réparation. Nous vous recommandons d'agrafer votre preuve d'achat à cette page pour ne pas l'égarer.

Garantie limitée

Lorsque vous achetez un nouvel appareil électroménager Fisher & Paykel pour une utilisation ménagère, vous recevez automatiquement une Garantie limitée de deux ans couvrant les pièces de rechange et la main d'œuvre pour le service dans les 48 états du continent américain, Hawaï, Washington D.C. et au Canada. Eu égard à l'Alaska, la Garantie limitée est identique sauf que vous devez prendre en charge les frais d'expédition du Produit jusqu'au service clientèle ou prendre en charge les frais de déplacement du technicien de maintenance jusqu'à votre domicile. Les Produits destinés à être utilisés au Canada doivent être achetés par l'intermédiaire de la chaîne de distribution canadienne pour garantir la conformité avec la réglementation en vigueur.

Si le Produit est installé dans un véhicule automobile, sur un bateau ou sur une unité mobile similaire, vous bénéficiez de la même Garantie limitée de deux ans, mais il relève de votre responsabilité d'amener le véhicule, bateau ou l'unité mobile dans laquelle est installé le Produit au service après-vente à vos frais ou de prendre en charge les frais de déplacement du technicien de maintenance jusqu'au lieu où se trouve le Produit.

Fisher & Paykel s'engage à :

Réparer sans frais encourus sur le propriétaire en termes de main d'œuvre ou de matériau une quelconque partie du Produit, dont le numéro de série se trouve sur le Produit, s'avérant défectueuse. Eu égard à l'Alaska, vous devez prendre en charge les frais d'expédition du Produit jusqu'au service clientèle ou prendre en charge les frais de déplacement du technicien de maintenance jusqu'à votre domicile. Si le Produit est installé dans un véhicule automobile, sur un bateau ou sur une unité mobile similaire, il relève de votre responsabilité d'amener le véhicule, bateau ou l'unité mobile dans laquelle est installé le Produit au service après-vente à vos frais ou de prendre en charge les frais de déplacement du technicien de maintenance jusqu'au lieu où se trouve le Produit. Si nous ne pouvons pas réparer une pièce défectueuse du Produit après un nombre raisonnable de tentatives, nous procéderons au remplacement de la pièce ou du Produit ou nous vous proposerons de vous rembourser intégralement le prix d'achat du Produit (frais d'installation et autres frais étant exclus), selon notre choix.

Cette garantie s'étend à l'acheteur original et à tout propriétaire successeur du Produit pour les Produits achetés pour toute utilisation ménagère par une seule famille.

Le service en vertu de cette Garantie limitée devra être assuré par Fisher & Paykel ou par son agent agréé pendant les heures normales de bureau.

Durée de cette Garantie limitée

Notre responsabilité en vertu de cette Garantie limitée expire DEUX ANS après la date d'achat du Produit par le premier consommateur. Notre responsabilité en vertu de toutes garanties implicites, y compris la garantie implicite de qualité marchande (une garantie implicite selon laquelle le Produit est adapté à toute utilisation ordinaire) expire également UN AN (ou durée supérieure comme requis par la loi en vigueur) à compter de la date d'achat du Produit par le premier consommateur. Certains états n'autorisent pas les limitations sur la durée de la garantie implicite, il est donc possible que les limitations sur les garanties implicites ne vous concernent pas.

Garantie limitée

Cette garantie ne couvre pas les points suivants :

- A** Les déplacements d'un technicien de maintenance jusqu'à votre domicile pour tout problème non lié à un défaut dans le Produit. Les frais du déplacement vous seront facturés si le problème s'avère ne pas être un défaut du Produit. Par exemple :
 1. Rectifier une mauvaise installation du Produit.
 2. Vous expliquer comment utiliser le Produit.
 3. Remplacer les fusibles de la maison ou procéder au réglage des disjoncteurs, refaire le câblage ou la plomberie de la maison ou remplacer les ampoules.
 4. Rectifier les défaillances provoquées par l'utilisateur.
 5. Rectifier le réglage du Produit.
 6. Modifications non autorisées du Produit.
 7. Bruit ou vibrations considérés comme normaux, par exemple, bruits de tuyauterie, bruits de régénération ou sonneries d'avertissement destinées à l'utilisateur.
 8. Réparations des dommages provoqués par des animaux nuisibles comme les rats ou les cafards, etc.
- B** Défauts causés par des facteurs autres que :
 1. L'utilisation ménagère normale ou
 2. L'utilisation en conformité avec le manuel d'utilisation du Produit.
- C** Les défaillances du Produit causées par accident, la négligence, une mauvaise utilisation, l'incendie, l'inondation ou une catastrophe naturelle.
- D** Les frais des réparations effectuées par des réparateurs non agréés ou les frais associés à la correction de telles réparations non autorisées.
- E** Les frais de déplacement et frais associés encourus lorsque le Produit est installé dans un endroit disposant d'un accès limité ou restreint (par ex frais d'avions, frais de ferry et zones géographiques isolées).
- F** La maintenance recommandée normale comme énoncée dans le manuel d'utilisation du Produit.

En cas de problème avec l'installation, prenez contact avec votre revendeur ou installateur. Les raccordements électriques et d'évacuation et autres raccordements relèvent de votre responsabilité.

Nous ne sommes pas responsable des dommages indirects (les frais des réparations ou les frais de remplacement d'autres propriétés endommagées si le Produit est défectueux ou vos dépenses encourues si le Produit est défectueux). Certains états n'autorisent pas l'exclusion ou la limitation des dommages indirects, il est donc possible que la limitation ou l'exclusion ci-dessus ne s'applique pas à votre situation.

Garantie limitée

Comment solliciter le service clientèle ?

Veuillez lire le manuel d'utilisation. Si après la lecture du manuel, vous avez toujours des questions sur le fonctionnement du Produit, ou si vous avez besoin de connaître le nom de votre représentant Fisher & Paykel agréé local ou si vous pensez que le Produit est défectueux et que vous souhaitez contacter le service clientèle dans le cadre de cette Garantie limitée, veuillez prendre contact avec votre revendeur ou nous appeler au numéro suivant :

1-888-9-FNP-USA (1-888-9-367-872) – Canada également – ou nous contacter sur notre site Internet : www.usa.fisherpaykel.com

Il est possible qu'il vous soit demandé de fournir une preuve valable de la date d'achat du Produit avant que le Produit puisse être accepté par le service clientèle en vertu de cette Garantie limitée.

Utilisation commerciale

Si vous utilisez le Produit dans un environnement commercial (toute autre utilisation que l'utilisation par une unité familiale simple), nous nous engageons à réparer ou remplacer, sans frais de pièces uniquement, les pièces défectueuses dont le numéro de série figure sur le Produit. Notre responsabilité eu égard à ces réparations expire UN AN à compter de la date d'achat originale.

Selon notre choix, nous procéderons au remplacement de la pièce ou du Produit ou nous vous proposerons de vous rembourser intégralement le prix d'achat du Produit (frais d'installation et autres frais étant exclus). Le service en vertu de cette Garantie limitée devra être assuré par Fisher & Paykel ou par son agent agréé pendant les heures normales de bureau.

Aucune autre garantie

Cette Garantie limitée constitue l'intégralité de l'accord exclusif passé entre l'acheteur et Fisher & Paykel eu égard à toute défaillance du Produit. Aucun de nos employés (ou de nos agents agréés) n'est autorisé à procéder à un quelconque ajout ou à une quelconque modification de cette Garantie limitée.

Garant : Fisher & Paykel Appliances, Inc.

Si vous avez besoin d'assistance eu égard à cette Garantie limitée, veuillez nous contacter au numéro ci-dessus ou nous écrire à l'adresse ci-dessous :

Fisher & Paykel Appliances, Inc.
27 Hubble, Irvine, CA 92618

Cette Garantie limitée vous donne des droits juridiques spécifiques et il est également possible que vous bénéficiiez d'autres droits pouvant varier d'un état à un autre.

Copyright Reserved © Fisher & Paykel 2004.

The product specifications in this booklet apply to the specific products and models described at the date of issue. Under our policy of continuous product improvement, these specifications may change at any time. You should therefore check with your Customer Care Center to ensure this booklet correctly describes the product currently available.

Tous droits réservés © Fisher & Paykel 2004.

Les spécifications du produit présenté dans ce livret s'appliquent aux produits et modèles spécifiquement décrits à la date de publication. En accord avec notre politique d'amélioration continue de nos produits, ces spécifications sont susceptibles de changer à tout moment. Veuillez donc vérifier auprès de votre centre de service à la clientèle que ce livret décrit correctement le produit disponible actuellement.

www.fisherpaykel.com

English/French

User Guide

Published: 08/2004

Translated: 08/2004

Part No. 420654