

HOMEDICS®
sleep solutions™



DEEPSLEEP® REVITALIZE

INSTRUCTION MANUAL AND WARRANTY INFORMATION

1-YEAR LIMITED WARRANTY

HDS-3000

IMPORTANT SAFEGUARDS:

WHEN USING AN ELECTRICAL PRODUCT, BASIC PRECAUTIONS SHOULD ALWAYS BE FOLLOWED, INCLUDING THE FOLLOWING:

READ ALL INSTRUCTIONS BEFORE USING.

WARNING — DO NOT PLACE SPEAKER TOO CLOSE TO EARS. MAY CAUSE DAMAGE TO EARDRUMS, ESPECIALLY IN YOUNG CHILDREN:

- Close supervision is necessary when this product is used by, on, or near children, invalids, or disabled persons.
- Use this product only for its intended use as described in this manual. Do not use attachments not recommended by HoMedics.
- DO NOT place or store this product where it can fall or be dropped into a tub or sink.
- DO NOT place or drop into water or any other liquid.
- Not for use by children. THIS IS NOT A TOY.
- NEVER operate this product if it has a damaged cord, plug, cable, or housing.
- Keep away from heated surfaces.
- Only set on dry surfaces. Do not place on surface wet from water or cleaning solvents.

SAVE THESE INSTRUCTIONS

CAUTION – PLEASE READ ALL INSTRUCTIONS CAREFULLY BEFORE OPERATING.

- NEVER leave the product unattended, especially if children are present.
- NEVER cover the product when it is in operation.
- This unit should not be used by children without adult supervision.
- Always keep the product away from high temperature and fire.

ASSEMBLY AND INSTRUCTIONS FOR USE

Unpack the unit carefully. Remove all the accessories from the carton. Do not remove any labels or stickers on the bottom of the unit or adapter. Before setting up the unit, verify that the following contents are present:

- Deep Sleep® Revitalize Dual Alarm Clock x 1
- AC adapter and power cord x 1

BACKUP BATTERY

This alarm clock is equipped with a battery backup feature (1 CR-2032 battery included and installed) to keep the clock time and alarm settings during a power outage. The battery compartment is located on the bottom of the unit for easy access (a small Phillips-head screwdriver is required, not included). Please be sure to remove the pull tab before first use.

POWER SOURCE

This unit is supplied with an AC adapter; take the following steps to connect the adapter:

1. Unwind the power cord of the AC adapter to its full length.
2. Connect the AC adapter to the DC5v input on the back of the device.
3. Plug the other end of the AC adapter into an outlet (100V – 240VAC 50/60 Hz).

NOTE: Connecting this system to any other power source may cause damage to the system. For sufficient ventilation, keep other objects at least 4 inches away from the unit.

OVERVIEW

DEEP SLEEP® REVITALIZE PACKAGE CONTAINS:

- Deep Sleep® Revitalize Dual Alarm Clock
- AC Adapter
- Welcome Card
- Instruction Manual and Warranty Information

BUTTONS & CONTROLS

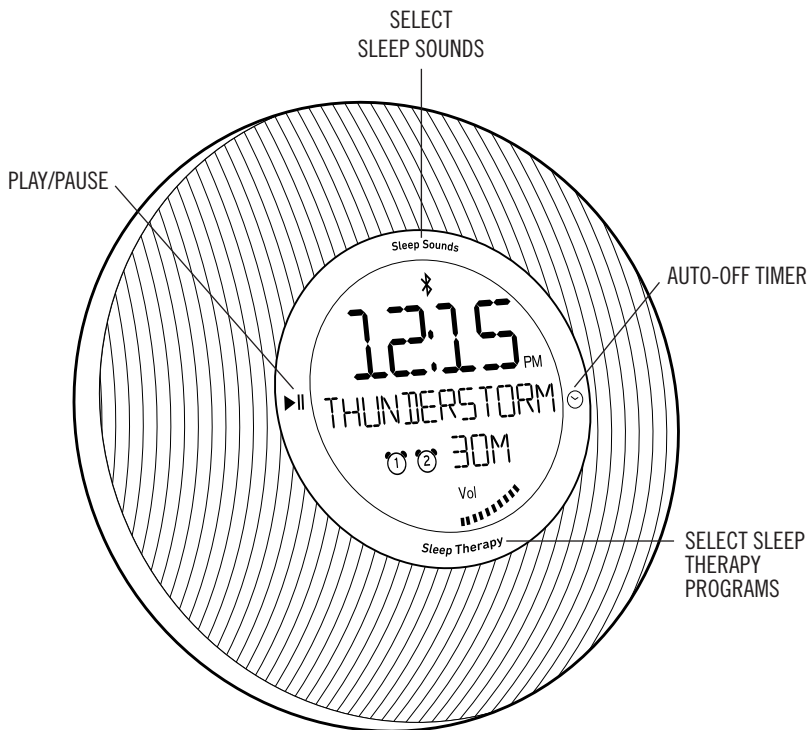

BUTTONS & CONTROLS

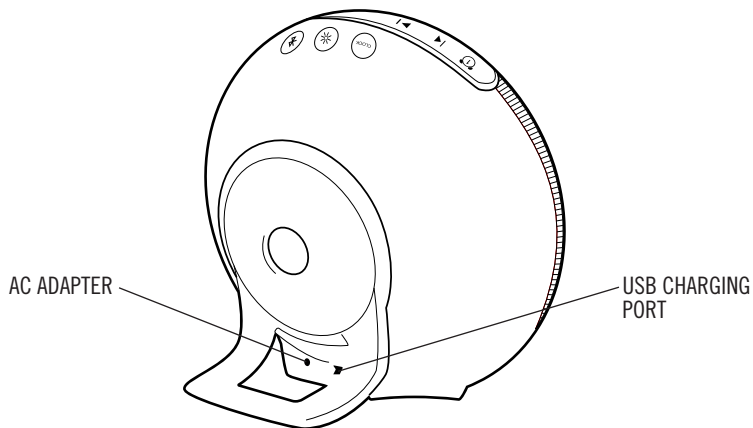
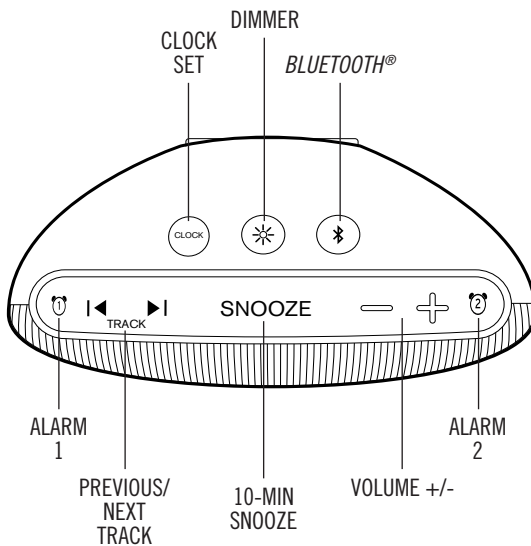

DISPLAY FEATURES

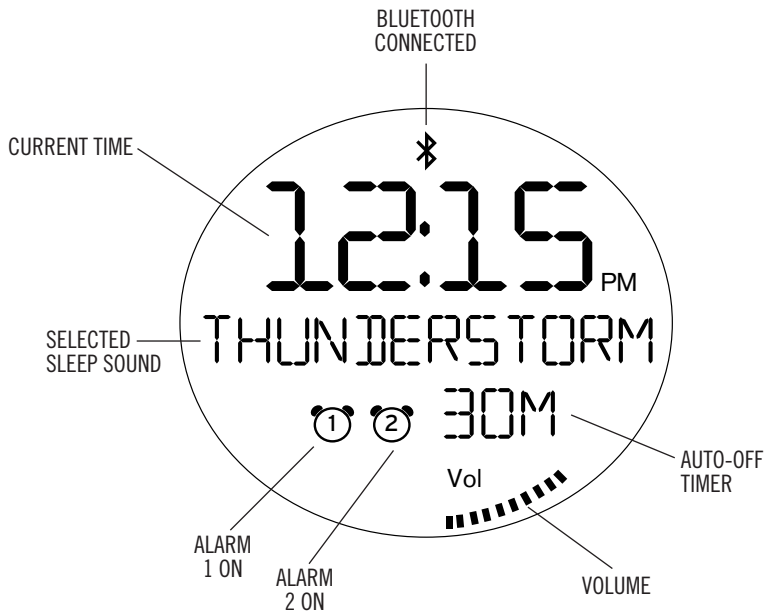

SETTING THE CLOCK

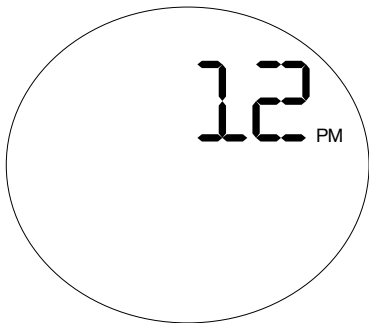

1. Long press the “CLOCK” button for 3 seconds to enter the clock setting mode. 12 PM will flash on the screen.
2. Short press volume +/- or track |◀/▶| to choose between a 12- or 24-hour time format.







3. Short press “CLOCK” to confirm. The hour will begin flashing.
4. Short press volume +/- or track |◀/▶| to choose the hour. (In the 12-hour format, continue cycling through the hours to choose between AM or PM hours.)

5. Short press “CLOCK” to confirm. The minutes will begin flashing.
6. Press volume +/- or track |◀/▶| to choose the minutes.
7. Short press “CLOCK” to confirm. The clock is now set.

NOTE: To exit clock setting mode at any time, either long press the “CLOCK” button or wait for 10 seconds.



SETTING THE ALARM

Deep Sleep® Revitalize has 2 alarm settings so you can set 2 different wake-up times. When setting each alarm, you'll set the alarm time and corresponding wake sound and volume.

1. Long press the alarm 1  button. 12:00 AM will flash on the screen.
2. Press volume +/- or track |◀/▶| to choose the hour. (In the 12-hour format, continue cycling through the hours to choose between AM or PM.)
3. Short press the alarm 1  button to confirm. The minutes will begin flashing.
4. Press volume +/- or track |◀/▶| to choose the minutes.
5. Short press the alarm 1  button to confirm. “SOUND” will begin flashing.
6. Press volume +/- or track |◀/▶| to choose a wake sound.
7. Short press the alarm 1  button to confirm. “VOLUME” will begin flashing.
8. Press volume +/- or track |◀/▶| to choose the volume.
9. Short press the alarm 1  button to confirm. Alarm 1 is now set.
10. Repeat for alarm 2 if desired.





When the alarm sounds you may:

- **SNOOZE:** Press the “SNOOZE” button. Your sleep time will be extended by 10 minutes.
- **RESET:** Turn the alarm off by touching the play/pause ▶|| button on the front of the device. The alarm clock will automatically reset for the next day in its current mode. The alarm bell icon will remain displayed to indicate the alarm is set.

- **OFF:** To completely turn off the alarm so it is not set for the next day, press the alarm 1  button or alarm 2  button for the corresponding alarm.



PLAY SLEEP SOUNDS AND MEDITATION

Choose from a selection of nature sounds, white noise tones, and meditations to trigger your brain's ability to quickly relax and fall asleep. The "Sleep Sounds" button is located on the front of the device above the screen.

1. Touch the "Sleep Sounds" button or the play/pause  button to play a sleep sound.
2. To select a different sleep sound, touch the "Sleep Sounds" button again or use the track   buttons.
3. To pause a sleep sound, touch the play/pause  button.





PLAY SLEEP THERAPY PROGRAMS

Sleep Therapy programs are scientifically engineered to help you fall asleep and stay asleep. Each Sleep Therapy program begins with 20 minutes of either a nature sound or guided sleep meditation to help you relax and fall asleep. The sound then gently transitions to brown noise, which plays for the remainder of the night, masking loud noises and helping you achieve your deepest sleep. The "Sleep Therapy" button is located on the front of the device below the screen.

1. Touch the "Sleep Therapy" button to choose a Sleep Therapy program.
2. To select a different Sleep Therapy program, touch the "Sleep Therapy" button again or use the track   buttons.
3. To pause a Sleep Therapy program, touch the play/pause  button.

STREAM VIA BLUETOOTH

Connect to any smart device to stream your own music.

1. To connect your Bluetooth-enabled device with the HDS-3000, long press the Bluetooth  button. The  symbol will begin flashing.
2. Follow the steps on your Bluetooth-enabled device to pair to HDS-3000. Once paired, the Bluetooth  symbol will stop flashing.
3. While streaming, short press the Bluetooth  button to unpair.

Once paired you may:

- **CHANGE TRACKS:** Use your Bluetooth-enabled device or push the track |◀/▶| buttons on the Deep Sleep® Revitalize.
- **PAUSE:** Use your Bluetooth-enabled device or touch the play/pause ▶|| button on the Deep Sleep® Revitalize.

AUTO-OFF TIMER

When you're listening to a nature sound or streaming over Bluetooth, you may set a timer so the unit will automatically turn off.

1. Touch the auto-off timer ☹️ button, located on the front right-hand side of the device, until the corresponding display changes to the time of your choice: 15, 30, or 60 minutes.
2. To cancel the timer, touch the auto-off timer ☹️ button until the timer display is no longer present, which indicates the timer is no longer set.

CHARGING YOUR SMART DEVICE

A convenient USB port is available on the back of the Deep Sleep® Revitalize to charge your devices. Use the cable that came with your device to charge.

NOTE: Not all devices are compatible with the USB port. If your device does not charge when connected to the USB port, continue using the power adapter that came with your device.

DIMMING THE DISPLAY

The display can be dimmed to make the light more comfortable for a good night's sleep.

1. Press the dimmer ☀️ button and the display brightness will adjust over 4 levels of brightness, including turning completely off. Continue pressing the button to view the display again.

MAINTENANCE

TO STORE: You may leave the unit on display, or you can store it in a cool, dry place.

TO CLEAN: Use only a soft, dry cloth to clean the enclosure of the unit. NEVER use liquids or abrasive cleaners to clean.

FCC DISCLAIMER

This equipment complies with FCC radiation exposure limits set forth for an uncontrolled environment. This transmitter must not be co-located or operating in conjunction with any other antenna or transmitter. This equipment should be installed and operated with minimum distance 20cm between the radiator& your body.

This device complies with Part 15 of the FCC Rules. Operation is subject to the following two conditions: (1) This device may not cause harmful interference, and (2) this device must accept any interference received, including interference that may cause undesired operation.

This equipment has been tested and found to comply with the limits for a Class B digital device, pursuant to Part 15 of the FCC Rules. These limits are designed to provide reasonable protection against harmful interference in a residential installation. This equipment generates, uses, and can radiate radio frequency energy and, if not installed and used in accordance with the instructions, may cause harmful interference to radio communications. However, there is no guarantee that interference will not occur in a particular installation. If this equipment does cause harmful interference to radio or television reception, which can be determined by turning the equipment off and on, the user is encouraged to try to correct the interference by one or more of the following measures:

- Reorient or relocate the receiving antenna.
- Increase the separation between the equipment and receiver.
- Connect the equipment into an outlet on a circuit different from that to which the receiver is connected.
- Consult the dealer or an experienced radio/TV technician for help.

Changes or modifications not expressly approved by HoMedics could void the user's authority to operate the equipment. The device has been evaluated to meet general RF exposure requirement. The device can be used in portable exposure condition without restriction.

IC CAUTION ICID: RSS-GEN ISSUE 4 NOVEMBER 2014

This device complies with Innovation, Science, and Economic Development ISED licence-exempt RSS standard(s). Operation is subject to the following conditions:

(1) This device may not cause interference, and (2) This device must accept any interference, including any that may cause undesired operation of the device. This device complies with RF exposure guidelines, users can obtain Canadian information on RF exposure and compliance. The equipment should be installed and operated with minimum distance 20cm between the radiator & your body.

This Class B digital apparatus complies with Canadian ICES-003.

CAUTION

This product contains a coin / button cell battery. If the coin / button cell battery is swallowed, it can cause severe internal burns in just 2 hours and can lead to death.

Keep new and used batteries away from children.

If the battery compartment does not close securely, stop using the product and keep it away from children.

If you think batteries might have been swallowed or placed inside any part of the body, seek immediate medical attention.

For CE approval:

Maximum radio-frequency power: 2.66dBm

Bluetooth Frequency range: 2.402GHz-2.480GHz



1-YEAR LIMITED WARRANTY

HoMedics sells its products with the intent that they are free of defects in manufacture and workmanship for a period of one year from the date of original purchase, except as noted below. HoMedics warrants that its products will be free of defects in material and workmanship under normal use and service. This warranty extends only to consumers and does not extend to Retailers.

To obtain warranty service on your HoMedics product, contact a Consumer Relations representative for assistance. Please make sure to have the model number of the product available.

HoMedics does not authorize anyone, including but not limited to Retailers, the subsequent consumer purchaser of the product from a Retailer, or remote purchasers, to obligate HoMedics in any way beyond the terms set forth herein. This warranty does not cover damage caused by misuse or abuse; accident; the attachment of any unauthorized accessory; alteration to the product; improper installation; unauthorized repairs or modifications; improper use of electrical/power supply; loss of power; dropped product; malfunction or damage of an operating part from failure to provide manufacturer's recommended maintenance; transportation damage; theft; neglect; vandalism; or environmental conditions; loss of use during the period the product is at a repair facility or otherwise awaiting parts or repair; or any other conditions whatsoever that are beyond the control of HoMedics.

This warranty is effective only if the product is purchased and operated in the country in which the product is purchased. A product that requires modifications or adoption to enable it to operate in any other country than the country for which it was designed, manufactured, approved, and/or authorized, or repair of products damaged by these modifications is not covered under this warranty.

THE WARRANTY PROVIDED HEREIN SHALL BE THE SOLE AND EXCLUSIVE WARRANTY. THERE SHALL BE NO OTHER WARRANTIES EXPRESS OR IMPLIED, INCLUDING ANY IMPLIED WARRANTY OF MERCHANTABILITY OR FITNESS OR ANY OTHER OBLIGATION ON THE PART OF THE COMPANY WITH RESPECT TO PRODUCTS COVERED BY THIS WARRANTY. HOMEDICS SHALL HAVE NO LIABILITY FOR ANY INCIDENTAL, CONSEQUENTIAL, OR SPECIAL DAMAGES. IN NO EVENT SHALL THIS WARRANTY REQUIRE MORE THAN THE REPAIR OR REPLACEMENT OF ANY PART OR PARTS THAT ARE FOUND TO BE DEFECTIVE WITHIN THE EFFECTIVE PERIOD OF THE WARRANTY. NO REFUNDS WILL BE GIVEN. IF REPLACEMENT PARTS FOR DEFECTIVE MATERIALS ARE NOT AVAILABLE, HOMEDICS RESERVES THE RIGHT TO MAKE PRODUCT SUBSTITUTIONS IN LIEU OF REPAIR OR REPLACEMENT.

This warranty does not extend to the purchase of opened, used, repaired, repackaged, and/or resealed products, including but not limited to sale of such products on internet auction sites and/or sales of such products by surplus or bulk resellers. Any and all warranties or guarantees shall immediately cease and terminate as to any products or parts thereof that are repaired, replaced, altered, or modified, without the prior express and written consent of HoMedics.

This warranty provides you with specific legal rights. You may have additional rights that may vary from state to state and country to country. Because of individual state and country regulations, some of the above limitations and exclusions may not apply to you.

For more information regarding our product line in the USA, please visit www.homedics.com. For Canada, please visit www.homedics.ca.

FOR SERVICE IN THE USA:

Email: cservice@homedics.com

8:30am–7:00pm EST Monday–Friday

1-800-466-3342

FOR SERVICE IN CANADA:

Email: cservice@homedicsgroup.ca

8:30am–5:00pm EST Monday–Friday

1-888-225-7378

HOMEDICS®
sleep solutions™



DEEPSLEEP® REVITALIZE

MODE D'EMPLOI ET INFORMATIONS SUR LA GARANTIE

GARANTIE LIMITÉE DE 1 AN

HDS-3000

MISES EN GARDE IMPORTANTES :

LORS DE L'UTILISATION D'APPAREILS ÉLECTRIQUES, DES MESURES DE SÉCURITÉ DE BASE DOIVENT TOUJOURS ÊTRE SUIVIES, DONT LES SUIVANTES :

LIRE TOUTES LES INSTRUCTIONS AVANT L'UTILISATION.

AVERTISSEMENT — NE PAS PLACER LE HAUT-PARLEUR TROP PRÈS DES OREILLES. PEUT CAUSER DES DOMMAGES AUX TYMPANS, SURTOUT CHEZ LES JEUNES ENFANTS :

- Une surveillance attentive est requise lorsque ce produit est utilisé par des enfants ou des personnes invalides ou handicapées, à proximité de ces personnes ou sur elles.
- Ce produit ne doit être utilisé qu'aux fins décrites dans ce manuel. Ne pas utiliser d'accessoires non recommandés par HoMedics,
- NE PAS placer ni ne ranger ce produit à un endroit d'où il pourrait chuter ou tomber dans un évier ou une baignoire.
- NE PAS placer le produit ni l'immerger dans de l'eau ou un autre liquide.
- Ce produit ne doit pas être utilisé par les enfants. CE PRODUIT N'EST PAS UN JOUET.
- NE JAMAIS utiliser ce produit si le cordon, la fiche, le câble ou le boîtier sont endommagés.
- Éloigner le produit des surfaces chaudes.
- NE POSER le produit que sur des surfaces sèches. Ne pas placer le produit sur des surfaces mouillées d'eau ou de solvants de nettoyage.

CONSERVER CES INSTRUCTIONS

ATTENTION — LIRE ATTENTIVEMENT TOUTES LES INSTRUCTIONS AVANT L'UTILISATION.

- NE JAMAIS laisser le produit sans surveillance, surtout si des enfants sont présents.
- NE JAMAIS couvrir le produit pendant son fonctionnement.
- Ce produit ne doit pas être utilisé par des enfants sans la surveillance d'un adulte.
- Toujours garder le produit à l'écart des sources de température élevée et des flammes.

ASSEMBLAGE ET MODE D'EMPLOI

Déballer soigneusement l'appareil. Retirer tous les accessoires du carton. Ne pas retirer les étiquettes ou les autocollants sur la partie inférieure de l'appareil ou l'adaptateur. Avant de configurer l'appareil, vérifier que les éléments suivants sont présents :

- Réveil à deux alarmes Revitalisant Deep Sleep® x 1
- Adaptateur secteur et cordon d'alimentation x 1

PILE DE SAUVEGARDE

Ce réveil est équipé d'une fonction de sauvegarde par pile (1 pile CR-2032 incluse et déjà installée) pour conserver l'heure et les réglages de l'alarme pendant une panne de courant. Le compartiment de la pile est situé en bas de l'appareil pour un accès facile (un petit tournevis cruciforme, non fourni, est requis). Veiller à retirer la languette avant la première utilisation.

SOURCE D'ALIMENTATION

Cet appareil est fourni avec un adaptateur secteur ; suivre les étapes suivantes pour brancher l'adaptateur :

1. Dérouler le cordon d'alimentation de l'adaptateur secteur sur toute sa longueur.
2. Brancher l'adaptateur secteur sur la prise DC 5 V à l'arrière de l'appareil.
3. Brancher l'autre extrémité de l'adaptateur secteur sur une prise électrique (100 V - 240 V CA 50/60 Hz).

REMARQUE : Le branchement de ce système à toute autre source d'alimentation peut endommager le système. Pour assurer une ventilation suffisante, garder les objets avoisinants à moins 4 cm de l'appareil.

PRÉSENTATION

L'EMBALLAGE DU REVITALISANT DEEP SLEEP® CONTIENT :

- Réveil à deux alarmes Revitalisant Deep Sleep®
- Adaptateur secteur
- Guide de démarrage rapide
- Mode d'emploi et informations sur la garantie

BOUTONS ET COMMANDES

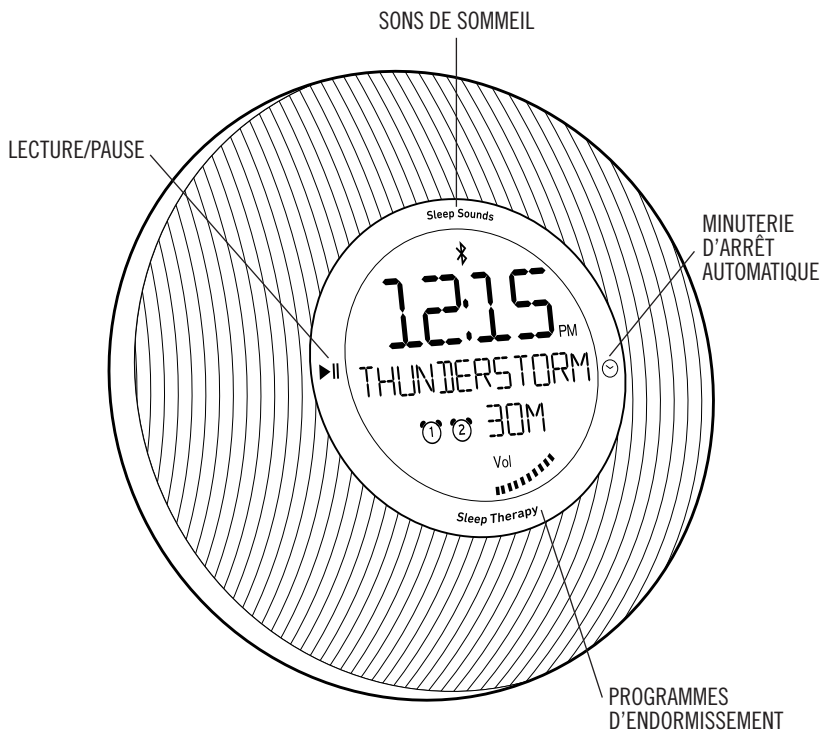

BOUTONS ET COMMANDES

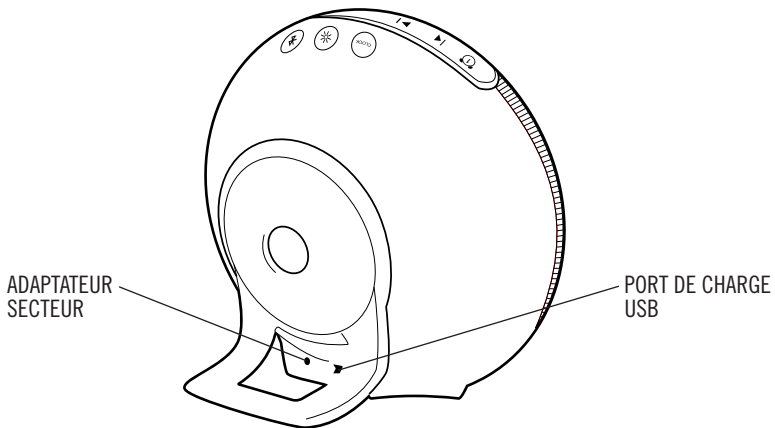
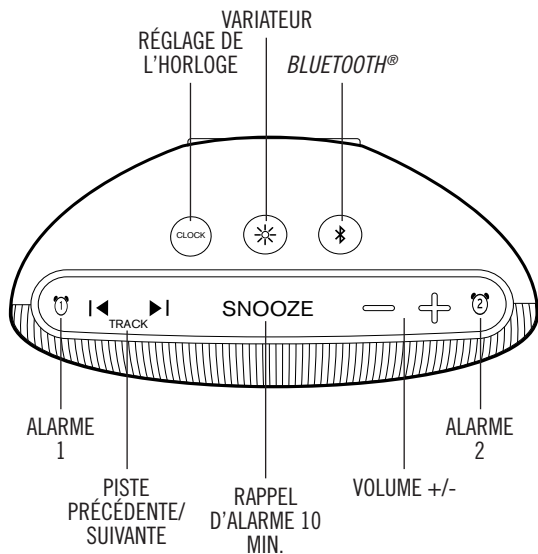

FONCTIONNALITÉS DE L'ÉCRAN

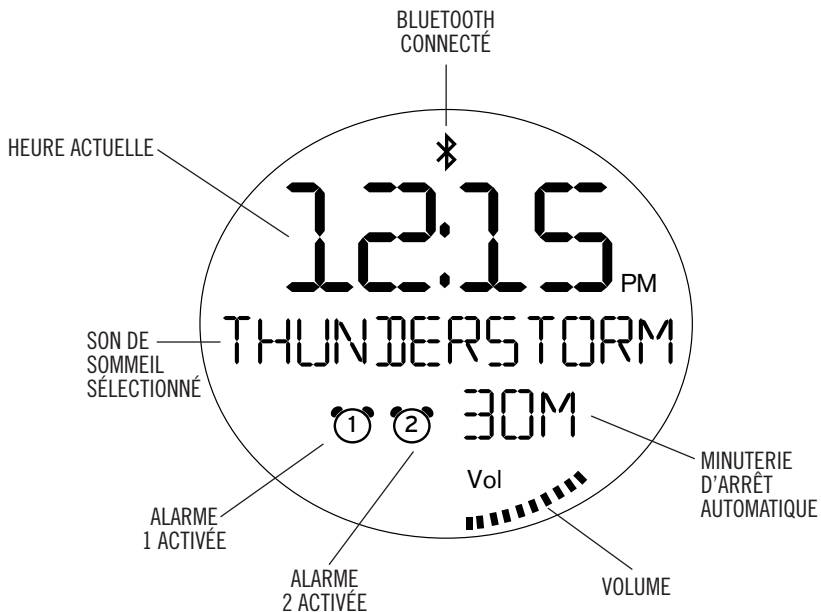

RÉGLAGE DE L'HORLOGE

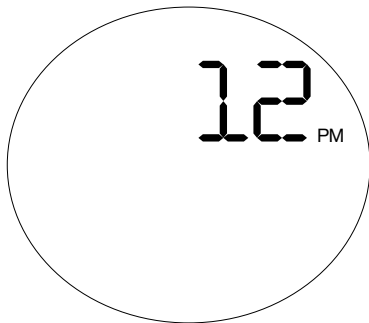

1. Appuyer sur le bouton « CLOCK » pendant 3 secondes pour passer au mode de réglage de l'horloge. 12 PM clignote sur l'écran.
2. Appuyer brièvement sur volume +/- ou piste ◀/▶ pour choisir le format d'horloge 12 ou 24 heures.







3. Appuyer brièvement sur « CLOCK » pour confirmer. L'heure commence à clignoter.
4. Appuyer brièvement sur volume +/- ou piste ◀/▶ pour choisir l'heure. (Dans le format 12 heures, continuer à faire défiler les heures pour choisir les heures AM ou PM.)

5. Appuyer brièvement sur « CLOCK » pour confirmer. Les minutes commencent à clignoter.
6. Appuyer sur volume +/- ou piste |◀/▶| pour choisir les minutes.
7. Appuyer brièvement sur « CLOCK » pour confirmer. L'horloge est maintenant réglée.

REMARQUE : Pour quitter le mode de réglage de l'horloge à tout moment, appuyer momentanément sur le bouton « CLOCK » ou attendre 10 secondes. for 10 seconds.

RÉGLAGE DE L'ALARME

Revitalisant Deep Sleep® dispose de deux réveils pour permettre de régler deux heures de réveil différentes. Lors du réglage de chaque alarme, définir l'heure de l'alarme et le son et le volume de réveil correspondants.

1. Appuyer momentanément sur le bouton  Alarme 1. 12:00 AM clignote sur l'écran.
2. Appuyer sur volume +/- ou piste |◀/▶| pour choisir l'heure. (Dans le format 12 heures, continuer à faire défiler les heures pour choisir AM ou PM.)
3. Appuyer brièvement sur le bouton  Alarme 1 pour confirmer. Les minutes commencent à clignoter
4. Appuyer sur volume +/- ou piste |◀/▶| pour choisir les minutes.
5. Appuyer brièvement sur le bouton  Alarme 1 pour confirmer. « SON » (SOUND) commence à clignoter.
6. Appuyer sur volume +/- ou piste |◀/▶| pour choisir un son de réveil.
7. Appuyer brièvement sur le bouton  Alarme 1 pour confirmer. « VOLUME » commence à clignoter.
8. Appuyer sur volume +/- ou piste |◀/▶| pour choisir le volume.
9. Appuyer brièvement sur le bouton  Alarme 1 pour confirmer. L'alarme 1 est maintenant réglée.
10. Si cela est souhaité, répéter les étapes pour l'alarme 2.

Lorsque l'alarme retentit, les actions suivantes sont disponibles :





- **RAPPEL D'ALARME :** Appuyer sur le bouton SNOOZE. Le temps de sommeil sera prolongé de 10 minutes.
- **RÉINITIALISATION :** Éteindre l'alarme en touchant le bouton ▶|| Lecture/Pause à l'avant de l'appareil. Le réveil est automatiquement réinitialisé pour le lendemain dans son mode

actuel. L'icône de cloche de l'alarme reste affiché pour indiquer que l'alarme est active.

- **ARRÊT** : Pour désactiver complètement l'alarme pour qu'elle ne soit pas active le jour suivant, appuyer sur le bouton  Alarme 1 ou  Alarme 2 pour l'alarme correspondante.



SONS DE SOMMEIL ET MÉDITATION

Choisissez parmi une sélection de sons de la nature et de tonalités de bruit blanc, rose et brun pour déclencher la capacité de détente et de sommeil de votre cerveau. Le bouton « Sleep Sounds » (Sons de sommeil) est situé à l'avant de l'appareil au-dessus de l'écran.

1. Toucher ce bouton ou le bouton  Lecture/Pause pour jouer un son de sommeil. Ces boutons tactiles sont situés à l'avant de l'appareil autour de l'écran.
2. Pour sélectionner un son de sommeil différent, toucher le bouton « Sleep Sounds » ou les boutons  /  ou piste.
3. Pour mettre un son de sommeil en pause, appuyer sur le bouton  Lecture/Pause.



PROGRAMMES D'ENDORMISSEMENT

Les programmes d'endormissement sont scientifiquement mis au point pour vous aider à vous endormir et rester endormi. Tous les programmes d'endormissement commencent par un son de la nature ou une méditation guidée pour le sommeil de 20 minutes pour vous aider à vous détendre et à vous endormir. Le son passe ensuite doucement au bruit brun, qui fonctionne toute la nuit pour masquer les bruits forts et vous aider à atteindre votre sommeil le plus profond. Le bouton « Sleep Therapy » (Programmes d'endormissement) est situé à l'avant de l'appareil sous l'écran.

1. Toucher le bouton « Sleep Therapy » pour choisir un programme d'endormissement.
2. Pour sélectionner un programme d'endormissement différent, toucher le bouton « Sleep Therapy » ou les boutons  /  ou piste.
3. Pour mettre un programme d'endormissement en pause, appuyer sur le bouton  Lecture/Pause.

DIFFUSION VIA BLUETOOTH

Pour écouter votre propre musique, vous pouvez connecter l'appareil à un appareil intelligent.



1. Pour connecter un appareil compatible Bluetooth avec Revitalisant Deep Sleep®, appuyer momentanément sur le bouton  Bluetooth. Le symbole commence à clignoter.
2. Utiliser l'appareil compatible Bluetooth pour appairer HDS-3000. Une fois appairé, le symbole  Bluetooth arrête de clignoter.
3. Pendant la diffusion, appuyer brièvement sur le bouton  Bluetooth pour désappairer les appareils.

Une fois les appareils appairés, les fonctionnalités suivantes sont disponibles :

- **CHANGER DE PISTE** : Utiliser l'appareil compatible Bluetooth ou appuyer sur les boutons   piste du Revitalisant Deep Sleep®.
- **PAUSE** : Utiliser l'appareil compatible Bluetooth ou appuyer sur le bouton  Lecture/Pause du Revitalisant Deep Sleep®.

MINUTERIE D'ARRÊT AUTOMATIQUE

Lorsque vous écoutez un son de la nature ou diffusez via Bluetooth, vous pouvez régler une minuterie pour que l'appareil s'éteigne automatiquement.

1. Toucher le bouton  de minuterie d'arrêt automatique situé à l'avant et à droite de l'appareil jusqu'à ce que l'écran affiche les minutes voulues : 15, 30 ou 60 minutes.
2. Pour annuler la minuterie, appuyer sur le bouton  de la minuterie d'arrêt jusqu'à ce que l'écran n'affiche plus la minuterie, indiquant qu'elle a été désactivée.

CHARGE DE L'APPAREIL INTELLIGENT

Un port USB pratique est disponible au dos du Revitalisant Deep Sleep® pour recharger vos appareils. Utiliser le câble fourni avec l'appareil pour la charge.

REMARQUE : Les appareils ne sont pas tous compatibles avec le port USB. Si votre appareil ne se charge pas lorsqu'il est connecté au port USB, continuez à utiliser l'adaptateur secteur fourni.

ATTÉNUATION DE LA LUMINOSITÉ DE L'ÉCRAN

L'écran peut être obscurci pour plus de confort et pour favoriser le sommeil.

1. Appuyer sur le bouton  du variateur pour modifier la luminosité de l'écran. 4 niveaux de luminosité sont disponibles, y compris l'extinction complète. Continuer à appuyer sur le bouton pour afficher de nouveau l'écran.

ENTRETIEN

STOCKAGE : L'appareil peut être laissé exposé ou il peut être rangé au frais et au sec.

NETTOYAGE : Utiliser uniquement un chiffon doux et sec pour nettoyer le boîtier de l'appareil.

NE JAMAIS utiliser de nettoyeurs liquides ou abrasifs.

AVERTISSEMENT DE LA FCC

Cet équipement est conforme aux limites d'exposition aux radiations de la FCC établies pour un environnement non contrôlé. Cet émetteur ne doit pas être localisé ou fonctionner avec une autre antenne ou un autre émetteur. Cet équipement doit être installé et utilisé à une distance minimale de 20 cm entre le radiateur et le corps.

Cet appareil est conforme à la Partie 15 du règlement de la FCC. Son fonctionnement est soumis aux deux conditions suivantes : (1) Cet appareil ne doit pas provoquer d'interférences nuisibles, et (2) cet appareil doit accepter toute interférence reçue, y compris les interférences pouvant entraîner un fonctionnement indésirable. Cet appareil a été testé et jugé conforme aux limites applicables aux appareils numériques de Classe B, conformément à la Partie 15 du règlement de la FCC. Ces limites sont conçues pour fournir une protection raisonnable contre les interférences nuisibles dans une installation résidentielle. Cet appareil génère, utilise et peut émettre une énergie de radiofréquence et, s'il n'est pas installé et utilisé conformément aux instructions, peut causer des interférences nuisibles aux communications radio. Il n'est toutefois pas garanti que des interférences ne se produiront pas dans une installation particulière. Si cet appareil provoque des interférences nuisibles à la réception radio ou télévision, ce qui peut être déterminé en éteignant l'appareil et en le rallumant, il est recommandé d'essayer de corriger les interférences en prenant une ou plusieurs des mesures suivantes :

- Réorienter ou déplacer l'antenne de réception.
- Augmenter la distance entre l'appareil et le récepteur.
- Brancher l'appareil dans une prise sur un circuit différent de celui auquel le récepteur est branché.
- Consulter le revendeur ou un technicien radio/TV expérimenté pour obtenir de l'aide.

Les changements ou modifications non expressément approuvés par HoMedics peuvent annuler l'autorisation d'utiliser cet équipement. L'appareil a été évalué pour assurer sa conformité aux exigences générales en matière d'exposition aux RF. L'appareil peut être utilisé sans restriction de façon portable et dans diverses conditions.

MISE EN GARDE D'IC RELATIVE À L'IDENTIFICATION DE CIRCUIT INTÉGRÉ : CNR-GEN, 4E ÉDITION, NOVEMBRE 2014

Cet appareil est conforme aux CNR d'Innovation, Sciences et Développement

économique Canada applicables aux appareils radio exempts de licence.

Le fonctionnement est soumis aux deux conditions suivantes:

- (1) cet appareil ne doit pas provoquer d'interférences, et
- (2) cet appareil doit accepter toute interférence, y compris celles pouvant entraîner un fonctionnement indésirable de l'appareil.

Cet appareil est conforme aux directives d'exposition RF. Les utilisateurs peuvent obtenir de l'information canadienne sur l'exposition aux RF et la conformité. L'équipement doit être installé et utilisé à une distance minimale de 20 cm entre le radiateur et le corps.

Cet appareil numérique de classe B est conforme à la norme canadienne ICES-003.

MISE EN GARDE

Ce produit contient une pile bouton. L'ingestion d'une pile bouton peut causer de graves brûlures internes en l'espace de deux heures et entraîner la mort.

Garder les piles neuves et usagées hors de portée des enfants.

Si le compartiment de la pile ne se ferme pas adéquatement, arrêter d'utiliser le produit et le garder hors de portée des enfants.

S'il est possible qu'une pile ait été avalée ou placée dans un endroit quel-conque du corps, consulter immédiatement un médecin.

Pour ce approbation:

Puissance de radiofré-quence maximale : 2,66 dBm

Plage de fréquence Blue-tooth : 2,402 GHz-2,480 GHz

GARANTIE LIMITÉE DE 1 AN

HoMedics vend ses produits avec l'intention qu'ils soient exempts de défauts de matériaux et de fabrication pour une période de 3 ans à compter de la date d'achat originale, sauf comme indiqué ci-dessous. HoMedics garantit que ses produits seront exempts de défauts de matériaux et de fabrication dans des conditions normales d'utilisation et d'entretien. Cette garantie ne s'applique qu'aux consommateurs et ne s'étend pas aux détaillants.

Pour obtenir un service de garantie sur le produit HoMedics, appeler un représentant du service à la clientèle pour obtenir de l'aide. Prière d'avoir le numéro de modèle du produit à disposition.

HoMedics n'autorise personne, y compris notamment les détaillants, les acheteurs/consommateurs subséquents ni les acheteurs à distance, à obliger HoMedics de quelque façon que ce soit autrement que conformément aux dispositions des présentes. Cette garantie ne couvre pas les dommages causés par une mauvaise utilisation ou un abus, un accident, l'utilisation d'un accessoire non autorisé quelconque, une modification du produit, une installation incorrecte, des réparations ou des modifications non autorisées, une utilisation incorrecte de l'électricité et de l'alimentation électrique, une perte de puissance, une chute du produit, le dysfonctionnement ou l'endommagement d'une pièce dû au non-respect des consignes d'entretien du fabricant, les dommages se produisant durant le transport, le vol, la négligence, le vandalisme, les conditions environnementales, la perte de l'usage au cours de la période durant laquelle le produit est dans un établissement de réparation ou en attente de pièces ou d'une réparation, ni toute autre condition hors du contrôle de HoMedics.

Cette garantie n'est valide que si le produit est acheté et utilisé dans le pays où il a été acheté. Un produit qui exige des modifications ou des adaptations pour lui permettre de fonctionner dans tout pays autre que le pays pour lequel il a été conçu, fabriqué, approuvé et/ou autorisé, ou la réparation de produits endommagés par ces modifications, ne sont pas couverts par cette garantie.

LA GARANTIE FOURNIE PAR LES PRÉSENTES CONSTITUE LA GARANTIE UNIQUE ET EXCLUSIVE. IL N'EXISTE AUCUNE AUTRE GARANTIE EXPRESSE OU TACITE, Y COMPRIS AUCUNE GARANTIE IMPLICITE DE QUALITÉ MARCHANDE OU D'ADAPTATION À UN USAGE PARTICULIER, NI AUCUNE AUTRE OBLIGATION DE LA PART DE LA SOCIÉTÉ À L'ÉGARD DES PRODUITS COUVERTS PAR CETTE GARANTIE. HoMEDICS NE SERA PAS RESPONSABLE DES DOMMAGES ACCESSOIRES, INDIRECTS OU SPÉCIAUX. EN AUCUN CAS CETTE GARANTIE NE REQUERRA PLUS QUE LA RÉPARATION OU LE REMPLACEMENT DE TOUTE PIÈCE AVÉRÉE DÉFECTUEUSE DANS LA PÉRIODE D'EFFET DE LA GARANTIE. AUCUN REMBOURSEMENT NE SERA ACCORDÉ. SI DES PIÈCES DE RECHANGE NE SONT PAS DISPONIBLES POUR L'ÉQUIPEMENT DÉFECTUEUX, HoMEDICS SE RÉSERVE LE DROIT DE SUBSTITUER LE PRODUIT AU LIEU DE LA RÉPARATION OU DE LE REMPLACER.

Cette garantie ne s'étend pas à l'achat de produits ouverts, usagés, réparés, reconditionnés et/ou réemballés, y compris notamment à la vente de ces produits sur les sites Web de ventes aux enchères et/ou par l'intermédiaire de revendeurs de produits en gros ou excédentaires. Toute garantie concernant tout produit ou toute partie de produit (réparé(e), remplacé(e), altéré(e) ou modifié(e)) sans le consentement écrit préalable exprès de HoMedics doit immédiatement cesser et prendre fin.

Cette garantie confère des droits juridiques spécifiques. D'autres droits qui varient d'un État à l'autre ou d'un pays à l'autre peuvent s'appliquer. En raison de la réglementation de chaque État ou pays, certaines limitations et exclusions ci-dessus peuvent ne pas s'appliquer.

Pour plus d'informations concernant notre gamme de produits aux États-Unis, prière de visiter : www.homedics.com.

Pour le Canada, prière de visiter : www.homedics.ca.

COORDONNÉES DU SERVICE APRES-VENTE AUX ÉTATS UNIS :

E-mail : cservice@homedics.com

Du lundi au vendredi de 8 h 30 à 19 h

(heure normale de l'Est)

1-800-466-3342

COORDONNÉES DU SERVICE APRES-VENTE AU CANADA :

E-mail : cservice@homedicsgroup.ca

Du lundi au vendredi de 8 h 30 à 17 h

(heure normale de l'Est)

1-888-225-7378

HOMEDICS®
sleep solutions™



DEEPSLEEP® REVITALIZE

MANUAL DE INSTRUCCIONES E INFORMACIÓN SOBRE LA GARANTÍA

GARANTÍA LIMITADA DE 1 AÑO

HDS-3000

PRECAUCIONES IMPORTANTES:

AL UTILIZAR UN PRODUCTO ELÉCTRICO, SIEMPRE DEBEN SEGUIRSE PRECAUCIONES BÁSICAS, INCLUIDAS LAS SIGUIENTES:

LEA TODAS LAS INSTRUCCIONES ANTES DE USARLO.

ADVERTENCIA — NO COLOQUE EL ALTAVOZ DEMASIADO CERCA DE LOS OÍDOS. ESTO PUEDE CAUSAR DAÑO A LOS TÍMPANOS, ESPECIALMENTE EN NIÑOS PEQUEÑOS:

- Es necesario mantener una vigilancia estrecha cuando este producto es usado por, en o cerca de niños, personas inválidas o discapacitadas.
- Utilice este producto sólo para el uso previsto que se describe en este manual. No utilice accesorios no recomendados por HoMedics.
- NO ponga ni guarde este producto donde puedan caerse o ser empujado a una bañera o a un lavabo.
- NO lo ponga ni lo deje caer en agua o en otros líquidos.
- No debe ser utilizado por niños. ESTE NO ES UN JUGUETE.
- NUNCA opere este producto si el cable, el enchufe, o la carcasa están dañados.
- Manténgalo alejado de superficies calientes.
- Colóquelo sólo sobre superficies secas. No lo coloque en una superficie mojada con agua o solventes de limpieza.

GUARDE ESTAS INSTRUCCIONES

PRECAUCIÓN – LEA CUIDADOSAMENTE TODAS LAS INSTRUCCIONES ANTES DE UTILIZARLO.

- NUNCA deje el producto sin atención, especialmente si hay niños presentes.
- NUNCA cubra el producto mientras se encuentre en funcionamiento.
- Esta unidad no debe ser utilizada por niños sin la supervisión de un adulto.
- Siempre mantenga el producto alejado de las altas temperaturas y del fuego.

ENSAMBLADO E INSTRUCCIONES DE USO

Desempaque la unidad con cuidado. Saque todos los accesorios de la caja. No quite ninguna etiqueta de la parte de abajo de la unidad o del adaptador. Antes de configurar la unidad, verifique que estén presentes los siguientes contenidos:

- Reloj con alarma dual Revitalizador Deep Sleep® x 1
- Adaptador de CA y cable de corriente x 1

BATERÍA DE RESPALDO

Este reloj con alarma está equipado con una característica de respaldo de batería (incluye 1 batería CR-2032 ya instalada) para mantener la configuración de la hora y la alarma del reloj durante algún corte de energía. El compartimiento de la batería está en la parte de abajo de la unidad para tener un fácil acceso (se requiere un destornillador Phillips pequeño que no viene incluido). Asegúrese de retirar la lengüeta antes de usarlo por primera vez.

FUENTE DE ALIMENTACIÓN

Esta unidad cuenta con un adaptador de CA; siga los pasos siguientes para conectar el adaptador:

1. Extienda totalmente el cable de alimentación del adaptador de CA.
2. Conecte el adaptador de CA a la entrada DC5v en la parte de atrás del dispositivo.
3. Conecte el otro extremo del adaptador de CA a un tomacorriente (100V – 240VAC 50/60 Hz).

NOTA : Conectar este sistema a cualquier otra fuente de energía podría causar daños al sistema. Para que la unidad reciba suficiente ventilación, mantenga otros objetos al menos a 4 pulgadas de distancia de la misma.

DESCRIPCIÓN

EL PAQUETE REVITALIZADOR DEEP SLEEP® CONTIENE:

- Reloj con alarma dual Revitalizador Deep Sleep®
- Adaptador de CA
- Guía de inicio rápido
- Manual de instrucciones e información sobre la garantía

BOTONES Y CONTROLES

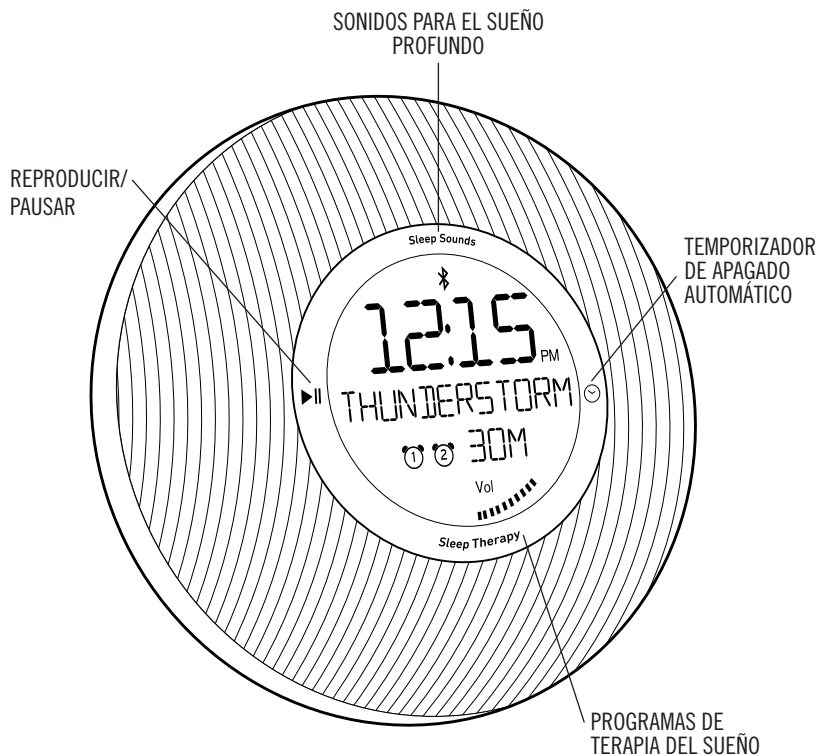

BOTONES Y CONTROLES

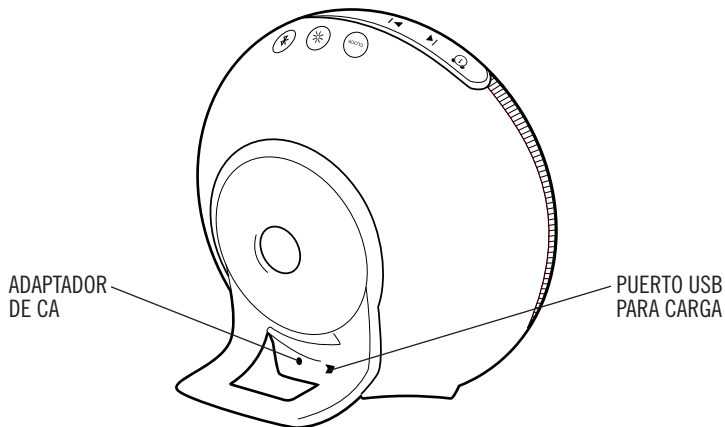
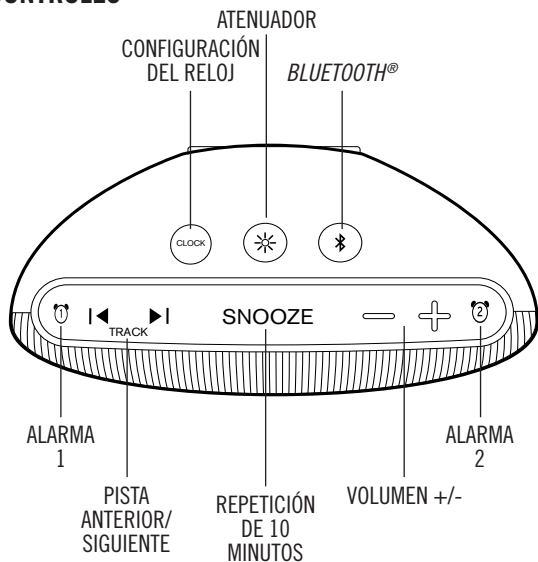

CARACTERÍSTICAS DE LA PANTALLA

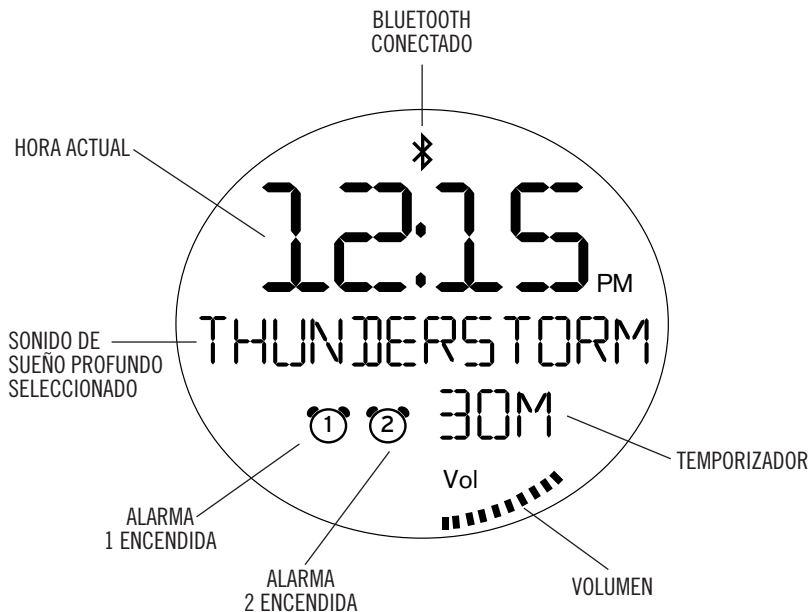

CONFIGURACIÓN DEL RELOJ

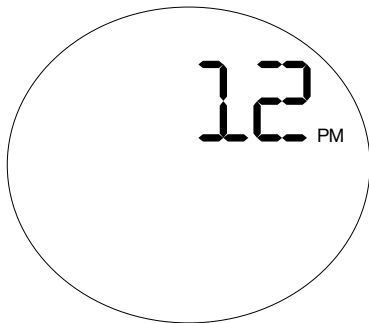

1. Mantenga presionado el botón "CLOCK" (reloj) durante 3 segundos para entrar al modo de configuración del reloj. 12 PM parpadeará en la pantalla.
2. Presione y suelte volumen +/- o track (pista) |◀/▶| para elegir entre un formato de 12 o de 24 horas.

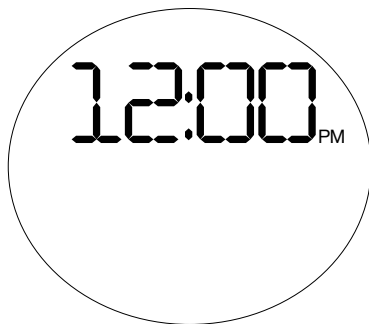





3. Presione y suelte "CLOCK" (reloj) para confirmar. La hora empezará a parpadear.
4. Presione y suelte volumen +/- o track (pista) |◀/▶| para elegir la hora. (En el formato de 12 horas, continúe a través de las horas hasta elegir horas AM o PM).

5. Presione y suelte “CLOCK” (reloj) para confirmar. Los minutos empezarán a parpadear.
6. Presione volumen +/- o track |◀/▶| para elegir los minutos.
7. Presione y suelte “CLOCK” (reloj) para confirmar. El reloj ya está configurado.

NOTA: Para salir del modo de configuración del reloj en cualquier momento, mantenga presionado el botón “CLOCK” (reloj) o espere 10 segundos.

CONFIGURACIÓN DE LA ALARMA



El Revitalizador Deep Sleep® tiene 2 relojes de alarma, por lo que puede configurar 2 horas para despertar diferentes. Cuando configure cada alarma, programará la hora de la alarma y el sonido y volumen correspondientes para despertar.

1. Mantenga presionado el botón  de alarma 1. 12:00 AM parpadeará en la pantalla.
2. Presione volumen +/- o track |◀/▶| para elegir la hora. (En el formato de 12 horas, continúe a través de las horas hasta elegir entre AM o PM).
3. Presione y suelte el botón  de alarma 1 para confirmar. Los minutos empezarán a parpadear.
4. Presione volumen +/- o track (pista) |◀/▶| para elegir los minutos.
5. Presione y suelte el botón  de alarma 1 para confirmar. “SOUND” (sonido) empezará a parpadear.
6. Presione volumen +/- o track (pista) |◀/▶| para elegir un sonido para despertar.
7. Presione y suelte el botón  de alarma 1 para confirmar. “VOLUME” (volumen) empezará a parpadear.
8. Presione volumen +/- o track (pista) |◀/▶| para elegir el volumen.
9. Presione y suelte el botón  de alarma 1 para confirmar. La alarma 1 ya está programada.
10. Repita para la alarma 2, si lo desea.

Cuando suene la alarma, usted podrá:





- **REPETICIÓN:** Presionar el botón “SNOOZE” (repetición). Su hora para despertar se extenderá 10 minutos.
- **REINICIAR:** Apagar la alarma al tocar el botón  play/pause (reproducir/pausa) en la parte frontal del dispositivo. El reloj de alarma se reiniciará automáticamente para el día siguiente en su modo actual. El icono de campana de la alarma permanecerá encendido para indicar

que la alarma está programada.

- **APAGADO:** ara apagar completamente la alarma de modo que no esté programada para el día siguiente, presione el botón  de alarma 1 o el  de alarma 2 para la alarma correspondiente.



REPRODUCCIÓN DE SONIDOS DE SUEÑO PROFUNDO Y MEDITACIÓN

Elija entre una variedad de sonidos de la naturaleza o tonos de ruido blanco, rosa y marrón a fin de activar la capacidad de su cerebro para relajarse con rapidez y conciliar el sueño. El botón “Sleep Sounds” (sonidos de sueño profundo) está en la parte frontal del dispositivo, arriba de la pantalla.

1. Toque el botón “Sleep Sounds” (sonidos de sueño profundo) o el botón  play/pause (reproducir/pausa) para reproducir un sonido de sueño profundo. Estos botones están en la parte frontal del dispositivo, alrededor de la pantalla.
2. Para seleccionar un sonido de sueño profundo diferente, toque el botón “Sleep Sounds” (sonidos de sueño profundo) o los botones   track (pista).
3. Para pausar un sonido de sueño profundo, toque el botón  play/pause (reproducir/pausa).



REPRODUCCIÓN DE PROGRAMAS DE TERAPIA DEL SUEÑO

Los programas de terapia del sueño están científicamente diseñados para ayudarlo a conciliar el sueño y a mantenerse dormido. Cada programa de terapia del sueño empieza con 20 minutos de un sonido de la naturaleza o de una meditación guiada de sueño para ayudarlo a relajarse y conciliar el sueño. El sonido cambia entonces a un ruido marrón, que se reproduce por el resto de la noche, enmascarando los ruidos fuertes y ayudándole a alcanzar su sueño más profundo. El botón “Sleep Therapy” (terapia del sueño) está en la parte frontal del dispositivo, abajo de la pantalla.



1. Toque el botón “Sleep Therapy” (terapia del sueño) para elegir un programa de terapia del sueño.
2. Para seleccionar un programa de terapia del sueño diferente, toque el botón “Sleep Therapy” (terapia del sueño) o los botones   track (pista)
3. Para pausar el programa de terapia del sueño, toque el botón  play/pause (reproducir/pausa).

TRANSMISIÓN EN DIRECTO A TRAVÉS DE BLUETOOTH

Conecte a cualquier dispositivo inteligente para reproducir en directo su propia música.



1. Para conectar su dispositivo con Bluetooth habilitado con el Revitalizador Deep Sleep®, mantenga presionado el botón  Bluetooth. El símbolo empezará a parpadear.
2. Use su dispositivo con Bluetooth habilitado para acoplarse con el HDS-3000. Una vez acoplado, el símbolo  Bluetooth dejará de parpadear.
3. Mientras reproduce en directo, presione y suelte el botón  Bluetooth para desacoplar.

Una vez acoplado, usted podrá:

- **CAMBIO DE PISTA:** Usar su dispositivo con Bluetooth habilitado o presionar los botones   track (pista) en el Revitalizador Deep Sleep®.
- **PAUSA:** Usar su dispositivo con Bluetooth habilitado o tocar el botón  play/pause (reproducir/pausa) en el Revitalizador Deep Sleep®.

TEMPORIZADOR DE APAGADO AUTOMÁTICO

Cuando esté escuchando un sonido de la naturaleza o reproduciendo en directo a través de Bluetooth, puede programar el temporizador para que la unidad se apague automáticamente.

1. Toque el botón  del temporizador de apagado automático ubicado en la parte frontal derecha del dispositivo hasta que la pantalla correspondiente cambie a la hora de su elección: 15, 30 o 60 minutos.
2. Para cancelar el temporizador, toque el  botón del temporizador de apagado automático hasta que ya no aparezca la pantalla del temporizador, lo cual indica que el temporizador ya no está programado.

CÓMO CARGAR SU DISPOSITIVO INTELIGENTE

Un cómodo puerto USB está disponible en la parte de atrás del Revitalizador Deep Sleep® para cargar sus dispositivos. Use el cable que vino con su dispositivo para cargarlo.

NOTA: No todos los dispositivos son compatibles con el puerto USB. Si su dispositivo no se carga cuando está conectado al puerto USB, siga usando el adaptador de corriente suministrado con él.

CÓMO ATENUAR LA PANTALLA

La pantalla se puede atenuar para que la luz sea más cómoda para una buena noche de sueño.

1. Presione el botón  atenuador y el brillo de la pantalla se ajustará entre 4 niveles de brillo, incluyendo su apagado completo. Siga presionando el botón para ver nuevamente la pantalla.

MANTENIMIENTO

PARA GUARDAR: Puede dejar la unidad en exhibición o puede guardarla en un lugar fresco y seco.

LIMPIEZA: Use un paño suave y seco para limpiar la carcasa de la unidad. NUNCA use líquidos o limpiadores abrasivos para limpiarla.

DESCARGO DE RESPONSABILIDAD DE LA FCC

Este equipo cumple con los límites de exposición a la radiación de la FCC establecidos para un ambiente no controlado. Este transmisor no debe colocarse en forma conjunta ni operarse junto con cualquier otro transmisor o antena. Este equipo debe instalarse y operarse a una distancia mínima de 20 cm entre el radiador y su cuerpo.

Este dispositivo cumple con la parte 15 de las reglas de la FCC. El funcionamiento está sujeto a las siguientes dos condiciones: (1) Este dispositivo no puede causar interferencia perjudicial, y (2) este dispositivo debe aceptar cualquier interferencia recibida, incluyendo aquellas interferencias que puedan provocar un funcionamiento no deseado. Este equipo ha sido probado y se encontró que cumple con los límites de un dispositivo digital Clase B, de conformidad con la Parte 15 de las Reglas de FCC. Estos límites están diseñados para proporcionar una protección razonable contra la interferencia dañina en una instalación residencial. Este equipo genera, usa y puede irradiar energía de radiofrecuencia y si no se instala y usa de conformidad con las instrucciones, puede ocasionar interferencia dañina a las radiocomunicaciones. Sin embargo, no hay garantías de que no ocurra interferencia en una instalación en particular. Si este equipo causa interferencia dañina en la recepción de radio o televisión, lo cual se puede determinar apagando y encendiendo el equipo, se sugiere al usuario que trate de corregir la interferencia tomando una o más de las siguientes medidas:

- Reoriente o reubique la antena receptora.
- Aumente la separación entre el equipo y el receptor.
- Conecte el equipo a un enchufe de un circuito diferente al que esté conectado el receptor.
- Consulte al distribuidor o a un técnico experimentado de radio y TV para obtener ayuda.

Cualquier cambio o modificación no aprobados expresamente por HoMedics podrían anular la capacidad del usuario para operar el equipo. Se ha evaluado el dispositivo para que cumpla con el requerimiento general de exposición de RF. Se puede usar el dispositivo en un estado de exposición portátil sin restricción alguna.

PRECAUCIÓN SOBRE ICID DE IC: PUBLICACIÓN 4 DE RSS-GEN, NOVIEMBRE DE 2014

Este dispositivo cumple con el/los estándar(es) de RSS exento(s) de licencia de la industria de Canadá. La operación está sujeta a las siguientes condiciones: (1) Este dispositivo no causa interferencias nocivas y (2) Este dispositivo debe aceptar cualquier interferencia, incluso aquellas que pudieran causar un funcionamiento indeseable del dispositivo.

Este dispositivo cumple con las normas de exposición de RF; los usuarios pueden obtener información canadiense sobre la exposición a RF y su cumplimiento. El equipo debe ser instalado y operado con una distancia mínima de 20 cm entre el radiador y su cuerpo.

Este aparato digital de Clase B cumple con la norma canadiense ICES-003.

PRECAUCIÓN

Este producto contiene una batería tipo moneda / botón. Si la batería tipo moneda / botón es ingerida, ésta puede causar quemaduras internas graves en tan solo 2 horas y puede ocasionar la muerte.

Mantenga las baterías nuevas y usadas lejos del alcance de los niños.

Si el compartimiento de la batería no cierra en forma segura, deje de usar el producto y manténgalo alejado del alcance de los niños.

Si piensa que alguien pudo ingerir las baterías o pudo colocarlas dentro de alguna parte del cuerpo, busque atención médica de inmediato.

ce - zulassung:

Poder máximo de radiofrecuencia: 2.66 dBm

Rango de frecuencia Bluetooth 2.402 GHz/-2.480 GHz



GARANTIE LIMITÉE DE 1 AN

HoMedics vende sus productos con la intención de que estén libres de defectos de fabricación y mano de obra por un período de 3 años a partir de la fecha de compra original, con excepción de lo que se indica a continuación. HoMedics garantiza que sus productos estarán libres de defectos en materiales y mano de obra bajo uso normal y servicio normales. Esta garantía se extiende sólo a los consumidores y no se extiende a los minoristas.

Para obtener el servicio de garantía en su producto HoMedics, comuníquese con un representante de relaciones con el cliente para obtener ayuda. Asegúrese de tener a la mano el número de modelo del producto.

HoMedics no autoriza a nadie, incluyendo, pero no limitado a, minoristas, el comprador posterior del producto de un minorista o los compradores remotos, a obligar a HoMedics en cualquier forma más allá de los términos aquí establecidos. Esta garantía no cubre los daños causados por mal uso o abuso; accidente; conexión de accesorios no autorizados; alteración del producto; instalación incorrecta; reparaciones o modificaciones no autorizadas; uso inapropiado de energía eléctrica/fuente de alimentación; pérdida de alimentación eléctrica; caída del producto; funcionamiento incorrecto o daño de una parte operativa por no proporcionar el mantenimiento recomendado por el fabricante; daño al transportarlo; robo; negligencia; vandalismo; o condiciones ambientales; pérdida del uso durante el período en que el producto se encuentre en una instalación de reparación o en espera de partes o de reparación; o cualquier otra condición ajena al control de HoMedics.

Esta garantía sólo es efectiva si el producto se adquiere y se opera en el país en el que ha sido adquirido. Un producto que requiera modificaciones o adaptaciones para que funcione en cualquier otro país que no sea el país para el cual fue diseñado, fabricado, aprobado y/o autorizado, o la reparación de productos dañados por estas modificaciones no está cubierto por esta garantía.

LA GARANTÍA PROPORCIONADA EN ESTE DOCUMENTO SERÁ LA GARANTÍA ÚNICA Y EXCLUSIVA. NO HABRÁ NINGUNA OTRA GARANTÍA EXPLÍCITA O IMPLÍCITA, INCLUYENDO CUALQUIER GARANTÍA IMPLÍCITA DE COMERCIABILIDAD O DE IDONEIDAD O CUALQUIER OTRA OBLIGACIÓN POR PARTE DE LA COMPAÑÍA CON RESPECTO A LOS PRODUCTOS CUBIERTOS POR ESTA GARANTÍA. HOMEDICS NO SERÁ RESPONSABLE POR DAÑOS INCIDENTALES, SECUNDARIOS O ESPECIALES. EN NINGÚN CASO ESTA GARANTÍA PRECISA MÁS DE LA REPARACIÓN O REEMPLAZO DE CUALQUIER PARTE O PARTES QUE SE DETERMINE QUE TIENEN ALGUNO DEFECTO EN EL PERÍODO DE VIGENCIA DE LA GARANTÍA. NO SE OTORGARÁN REEMBOLSOS. SI NO HAY PIEZAS DE RECAMBIO DISPONIBLES PARA MATERIALES DEFECTUOSOS, HOMEDICS SE RESERVA EL DERECHO DE HACER SUSTITUCIONES DE PRODUCTOS EN LUGAR DE REPARACIÓN O REEMPLAZO.

Esta garantía no se extiende a la compra de productos abiertos, usados, reparados, reemplazados y/o revendidos, incluyendo pero no limitados a la venta de dichos productos en sitios de bastantes en Internet y/o ventas de dichos productos por revendedores de excedentes o a granel. Todas y cada una de las garantías cesarán y terminarán inmediatamente en cuanto a los productos o partes de los mismos que sean reparados, reemplazados, alterados o modificados sin el previo consentimiento expreso y por escrito de HoMedics.

Esta garantía le otorga derechos legales específicos. Usted puede gozar de derechos adicionales, los cuales pueden variar de un estado a otro y de un país a otro. Debido a las regulaciones de cada estado y de cada país, algunas de las limitaciones y exclusiones anteriores pueden no aplicarse a usted.

Para obtener más información sobre nuestra línea de productos en EUA, visite: www.homedics.com.

Para Canadá, por favor, visite: www.homedics.ca.

PARA SERVICIO EN EUA:

Correo electrónico: cservice@homedics.com

De lunes a viernes de 8:30 am - 7:00 pm Hora del este

1-800-466-3342

PARA SERVICIO EN CANADÁ:

Correo electrónico: cservice@homedicsgroup.ca

De lunes a viernes de 8:30 am - 5:00 pm Hora del este

1-888-225-7378