

User Manual V1.0

VB607 VIDEO BABY MONITOR

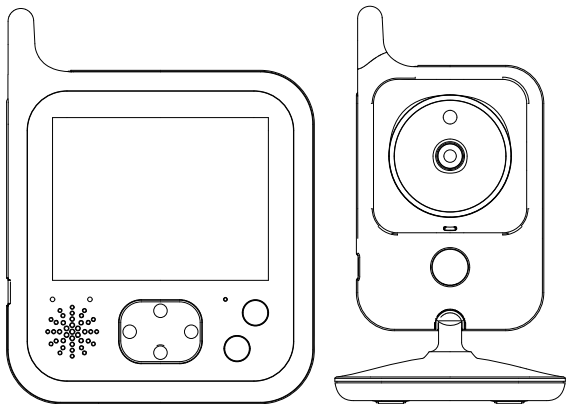

Screen



languages

PdfEditor 4.0.0.14 trial version - <https://w>

1. SAFETY INSTRUCTIONS

WELCOME...

To your new digital Baby Monitor!

Thank you for purchasing the product. Now you can see and hear your baby sleeping in the other room or you can monitor your older children in their playroom. This User's Guide provides you with all the information you need to get the most from your product.

Before you can use the baby monitor, we recommend you insert and fully charge the battery in the parent unit, so that it continues to work if you disconnect it from the mains power to carry it to another location. Please read the Safety Instructions on page 5 before you install the units.

Got everything?

1 x Parent Unit

1 x Baby Unit

2 x Power adapter

OVERVIEW OF YOUR PARENT UNIT

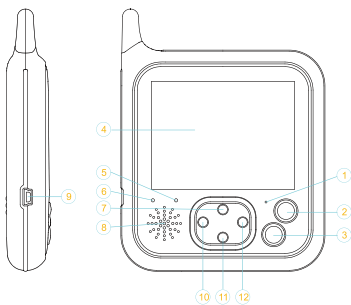

1. Microphone
2. Power Key/ Return Key
3. OK/ Menu Key
4. LCD Display
5. Power/Charging Indicating LED
6. Signal Indicating LED
7. Up/ Volume +
8. Speaker
9. Power Adapter Connector
10. Music Play ON/OFF Key
11. Down/ Volume -
12. PTT Key

OVERVIEW OF YOUR BABY UNIT

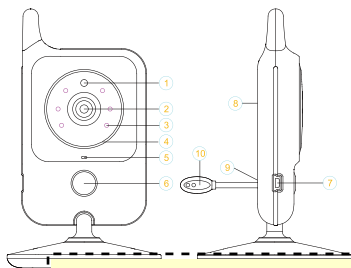

1. Light Sensor
2. Camera Lens
3. Infrared LED
4. Power Indicating LED
5. Microphone
6. Night Light Key
7. Power Adapter Connector
8. Speaker
9. Pair Key
10. Temperature Sensor

TABLE OF CONTENTS

1. Safety instructions	5
2. Getting started	6
2.1 Baby unit power supply	6
2.2 Parent unit power supply	6
3. Using the Baby monitor	7
3.1 Setting up	7
3.2 Pairing camera	8
3.3 VOX function	8
3.4 Music player	8
3.5 Talk function	8
3.6 Adjusting the volume	8
3.7 Night light function	8
4. Monitoring screen icons	9
5. Menu options	9
5.1 Main menu	9
5.2 Camera registration	10
5.3 Alarm	10
5.4 Settings	11
5.4.1 Time and date	11
5.4.2 Temperature unit	11
5.4.3 Anti-flicker	11
5.4.4 LCD backlight	12
5.5 VOX	12
5.6 Languages	13
5.7 System info	13
6. Technical features	14

2. GETTING STARTED

2.1 BABY UNIT POWER SUPPLY

2.1.1 Connect the small plug of the power adapter to the baby unit and the other end to the mains socket.

NOTE: Only use the power adapter provided

2.1.2 A White light led will display indicate the baby unit is working.

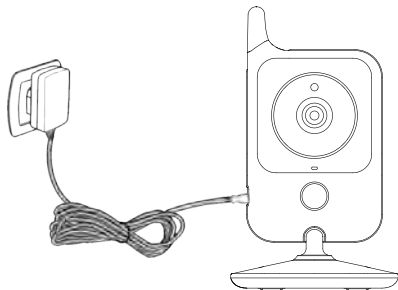

2.2 PARENT UNIT POWER SUPPLY

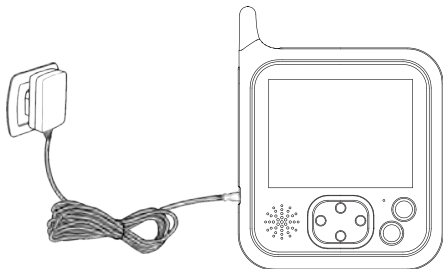

Charging the parent unit fully before use is recommended.

This will allow the unit to operate on battery in the event of a power failure.

2.2.1

2.2.2

2.2.3

PdfEditor 4.0.0.14 trial version - <https://w>

3. USING THE BABY MONITOR

3.1 SETTING UP

Place the baby unit in a convenient location (e.g. on a table) and point the camera lens towards the area you want to monitor.

Adjust the baby unit until you are satisfied with the image in the parent unit.

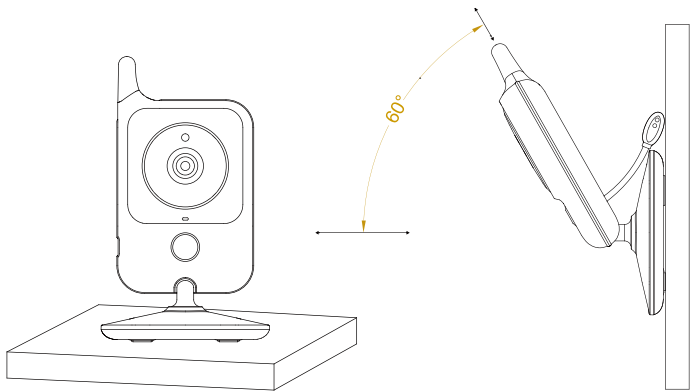

NOTE:

DO NOT place the baby unit within baby's reach!

If there is interference on the picture or sound,
try moving the unit to the different locations,
and ensure they are not close to other electrical equipment.

3.2 PAIRING CAMERA

The enclosed baby unit has already been registered ,You do not need to register it again unless the baby unit loses its link with the parent unit. See section “5.2 Camera Registration” for more details.

3.3 VOX FUNCTION

Enter VOX menu, choose VOX mode.The VOX mode automatically puts the display in sleep mode to save battery. It reactivates automatically, when it detects noise in the baby's room.

3.4 MUSIC PLAYER

Press music key will turn on the music player and play lullaby through the baby unit; press music key again will turn off it.

3.5 TALK FUNCTION

Press and hold PTT key on the parent unit to talk to your baby through the baby unit loudspeaker. The symbol will be displayed at the bottom of the screen.

3.6 ADJUSTING THE VOLUME

When the video is playing mode, press Volume-key to decrease volume or Volume + key to increase volume.The display will show the current volume for 5 seconds.

3.7 NIGHT LIGHT FUNCTION

Press the night light key on the baby unit once to enter level one, press two times to enter level 2, press three times to turn off the night light.

4. MONITORING SCREEN ICONS



1. Signal strength indicator
2. Temperature of the baby's room
3. Lullaby is playing
4. Vox function activated
5. Alarm activated
6. Battery indicator
7. PTT function activated
8. Date and time (HH:MM AM/PM DD/MM)

5. MENU OPTION

5.1 MAION MENU



Press "OK/Menu" Key at monitoring screen will enter the main menu, it contains 6 items:

- 1.Camera
- 2.Alarm
- 3.VOX
- 4.Settings
5. Languages
6. System info

You can press the "up" Key or "down" Key to move the cursor to select an item and press "Menu" key will enter the sub-menu which you selected. Press "Power" key will be back to the monitoring screen.

5.2 CAMERA REGISTRATION

Press "OK/Menu" key to enter registering screen, then push the "pair" key on the back of baby unit within 10 seconds.

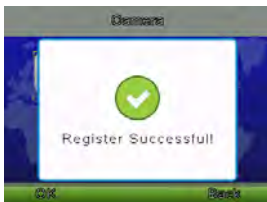
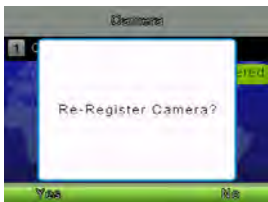

5.3 ALARM

Press "PTT" key to move the cursor and "up/down" key to change value.

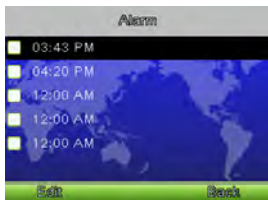

5.4 SETTINGS

5.4.1 Time and date

There are contains 2 items in this menu Set time / date Set format

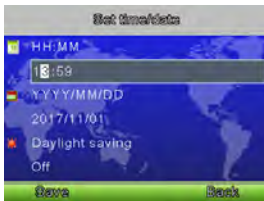
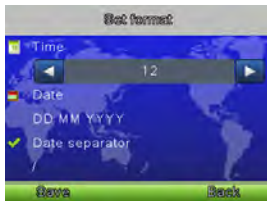

Press "PTT" key to move the cursor and "Up/Down" key to change value.

5.4.2 Temperature unit

Switch the unit to Celsius or Fahrenheit



5.4.3 Anti-flicker

You are able to adjust the frequency of 50 / 60 HZ to suit your lighting for anti-flicker.

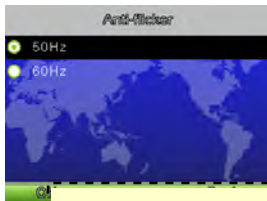

5.4.4 LCD backlight

You are be able to adjust the brightness of the LCD you are viewing and the LCD backlight active time in menu operation.



5.5 VOX

System mode

This menu allows you to choose the working mode from the following: Normal mode / VOX mode



VOX Sensitivity

Switch the Vox sensitivity at Low / Medium / High level

5.6 LANGUAGE

Language setting menu allows you to choose your language from the following:



5.7 SYSTEM INFO

There are contains system information such as Project id, Hardware version, software version, build date etc.

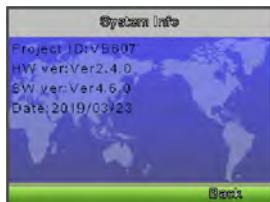

6. TECHNICAL FEATURES

- Frequency: 2.4GHz digital
- Modulation mode: GFSK
- Operating temperature: -10 to +45°C
- Operating Humidity: <85%
- Range: 260m in open field

Monitor

- LCD: 3.2-inch TFT LCD
- Resolution: 320 x 240
- Battery: Li-polymer 1150mAh
- Dimensions(W x H x D): 94 x 120 x 20mm

Camera

- Sensor: 0.3Mega pix CMOS
- Minimum illumination: 0Lux (IR on)
- Night vision distance: 15ft (5m)
- Lighting sensor
- Temperature sensor
- Dimensions (W x H x D) : 74 x 125 x 74mm

Manuel de l'utilisateur V1.0

VB607 Moniteur Vidéo Bébé

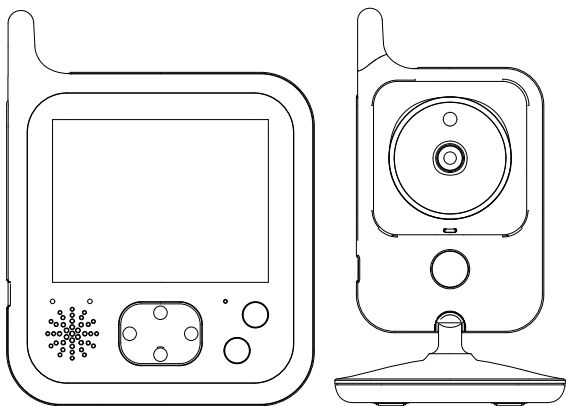

1. INSTRUCTIONS DE SÉCURITÉ

BIENVENUE...

TÀ votre nouveau moniteur bébé numérique!

Merci d'avoir acheté le produit. Maintenant, vous pouvez voir et entendre votre bébé dormir dans l'autre salle ou vous pouvez surveiller vos enfants plus âgés dans leur salle de jeux.

Ce manuel vous fournit toutes les informations dont vous avez besoin. Avant d'utiliser le moniteur pour bébé, nous vous recommandons d'insérer et de recharger complètement la batterie dans l'unité parent afin qu'elle continue à fonctionner si vous la transportez à un autre endroit. Veuillez lire les introductions de sécurité à la page 5 avant d'installer les appareils.

Emballage inclus?

1 x Moniteur

1 x Caméra

2 x Adaptateur

CONTOUR DE VOTRE MONITEUR

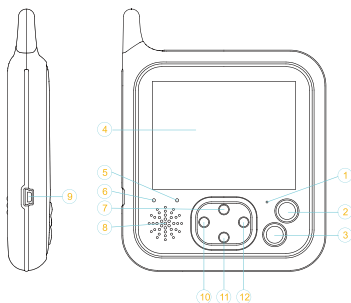

1. Microphone
2. Clé d'alimentation / Clé de retour
3. OK/ Touche Menu
4. Affichage lcd
5. Voyant d'alimentation/ Charge l'indiquant Conduit
6. Signal Indiquant
7. Up/ Volume +
8. Conférencier
9. Connecteur de l'adaptateur d'alimentation
10. Touche musique on / off
11. Down/ Volume –
12. Bouton de PTT

VUE D'ENSEMBLE DE VOTRE UNITÉ BÉBÉ

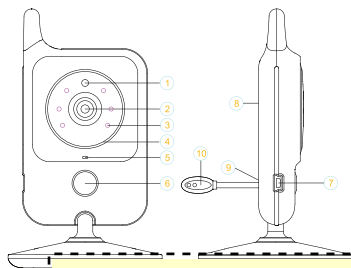

1. Capteur de lumière
2. Objectif de la caméra
3. LED infrarouge
4. LED indiquant la puissance
5. Microphone
6. Bouton de lumière de nuit
7. Connecteur de l'adaptateur d'alimentation
8. Conférencier
9. Clé de paire
10. Capteur de température

TABLE DES MATIÈRES

1. Instructions de sécurité	5
2. Commencer	6
2.1 Alimentation de l'unité bébé	6
2.2 Alimentation électrique de l'unité parentale	6
3. Utilisation du moniteur pour bébé	7
3.1 Configuration	7
3.2 Jumelage de caméra	8
3.3 Fonction VOX	8
3.4 Lecteur de musique	8
3.5 Fonction de conversation	8
3.6 Ajuster le volume	8
3.7 Fonction lumière de nuit	8
4. Icônes d'écran de surveillance	9
5. Options du menu	9
5.1 Menu principal	9
5.2 Enregistrement de la caméra	10
5.3 Alarme	10
5.4 Paramètres	11
5.4.1 Heure et date	11
5.4.2 Unité de température	11
5.4.3 Anti-scintillement	11
5.4.4 Rétroéclairage LCD	12
5.5 VOX	12
5.6 langues	13
5.7 Info système	13
6. Caractéristiques techniques	14

INSTRUCTIONS DE SÉCURITÉ

ATTENTION:

Ce moniteur bébé est conforme à toutes les normes relatives aux champs électromagnétiques et, lorsqu'elles sont traitées comme décrit dans le Guide de l'utilisateur, peuvent être utilisées en toute sécurité. Par conséquent, lisez toujours attentivement les instructions du présent Guide de l'utilisateur avant d'utiliser l'appareil.

- L'assemblage des adultes est requis. Gardez les petites pièces loin des enfants lors de l'assemblage.
- Ce produit n'est pas un jouet. Ne permettez pas aux enfants de jouer avec.
- Ce moniteur pour bébé ne remplace pas une supervision adulte responsable.
- Ne placez pas l'unité bébé ou les câbles dans le lit ou à portée de main du bébé (à au moins 1 mètre).
- Gardez les cordons hors de portée des enfants.
- N'utilisez pas le moniteur pour bébé près de l'eau ou d'une source de chaleur.
- N'utilisez que les adaptateurs fournis.
- Ne touchez pas les contacts de la fiche avec des objets pointus ou métalliques.

2. COMMENCER

2.1 ALIMENTATION BÉBÉ UNITÉ

2.1.1 Connectez la petite fiche de l'adaptateur secteur à l'unité bébé et l'autre extrémité à la prise secteur.

REMARQUE: N'utilisez que l'adaptateur secteur fourni

2.1.2 Une lumière blanche indique que l'unité bébé fonctionne.

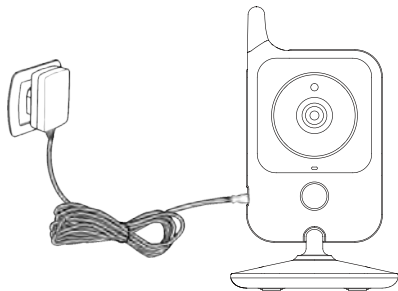

2.2 ALIMENTATION DE L'UNITÉ PARENTALE

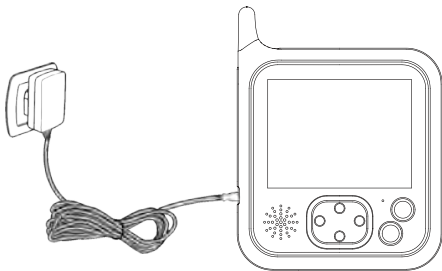

Charger complètement l'unité parent avant de l'utiliser est conseillé. Cela permettra à l'unité de faire fonctionner la batterie en cas de panne de courant.

2.2.1 C

urant

2.2.2 L

2.2.3 A

PdfEditor 4.0.0.14 trial version - <https://w>

3. UTILISATION DU MONITEUR POUR BÉBÉ

3.1 CONFIGURATION

Placez l'unité bébé dans un endroit approprié (par exemple sur une table) et dirigez l'objectif vers la zone que vous souhaitez surveiller.

Ajustez l'unité bébé jusqu'à ce que vous soyez satisfait de l'image dans l'unité parents.

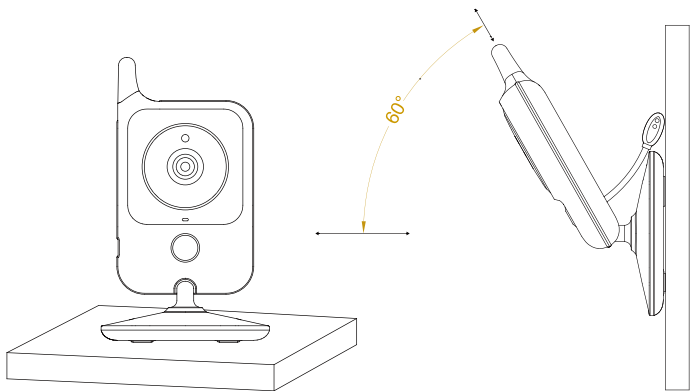

REMARQUE:

Ne placez pas l'unité bébé à la portée de bébé!
S'il y a des interférences sur l'image ou le son,
essayez de déplacer les unités à des endroits
différents et assurez-vous qu'elles ne sont pas
proches d'autres équipements électriques.

3.2 JUMELAGE DE LA CAMÉRA

L'unité bébé incluse a déjà été enregistrée. Vous n'avez pas besoin de l'enregistrer à nouveau à moins que l'unité bébé ne perde son lien avec l'unité parents. Voir section "5.2 Caméra Enregistrement "pour plus de détails.

3.3 FONCTION VOX

Entrez dans VOX menu, choisissez le mode VOX. Le mode VOX met automatiquement l'écran en mode veille pour économiser la batterie. Il réactive automatiquement, quand il détecte du bruit dans la chambre du bébé.

3.4 LECTEUR DE MUSIQUE

Appuyez sur la touche musique pour allumer le lecteur de musique et lire la berceuse à travers l'unité bébé; appuyez à nouveau sur la touche musique pour l'éteindre.

3.5 FONCTION TALK

Appuyez sur la touche PTT de l'unité parents et maintenez-la enfoncée pour parler à votre bébé par le haut-parleur de l'unité bébé. Le symbole sera affiché en bas de l'écran.

3.6 AJUSTER LE VOLUME

Lorsque la vidéo est en mode de lecture, appuyez sur la touche Volume pour diminuer le volume ou sur la touche Volume + pour augmenter le volume. L'écran affichera le volume actuel pendant 5 secondes.

3.7 FONCTION LUMIÈRE DE NUIT

Appuyez sur le bouton veilleuse de l'unité bébé une fois pour entrer au niveau 1, appuyez deux fois pour entrer au niveau 2, appuyez trois fois pour éteindre la veilleuse.

4. ICÔNES D'ÉCRAN DE SURVEILLANCE



1. Indicateur de puissance du signal
2. Température de la chambre du bébé
3. Lullaby joue
4. Fonction Vox activée
5. Alarme activée
6. Indicateur de batterie
7. Fonction PTT activée
8. Date et heure (HH: MM AM / PM DD / MM)

5. MENU OPTION

5.1 MAION MENU



Appuyez sur la touche "OK / Menu" à l'écran de surveillance entrera dans le menu principal, il contient 6 éléments:

1. caméra
2. alarme
3. Paramètres
4. VOX
5. Langues
6. Informations système

Vous pouvez appuyer sur la touche "Haut" ou "Bas" pour déplacer le curseur afin de sélectionner un élément et appuyer sur la touche "Menu" pour accéder au sous-menu que vous avez sélectionné. Appuyez sur la touche "Retour" pour revenir à l'écran de surveillance

5.2 ENREGISTREMENT DE LA CAMÉRA

Appuyez sur la touche "OK / Menu" pour accéder à l'écran d'enregistrement, puis appuyez sur la touche paire située à l'arrière de l'unité bébé dans les 10 secondes.

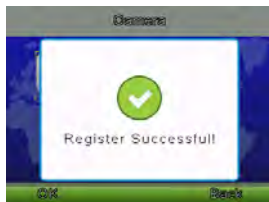
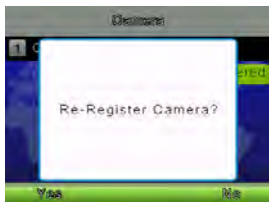

5.3 ALARME

Appuyez sur la touche "PTT" pour déplacer le curseur et sur la touche "Haut / Bas" pour changer la valeur.

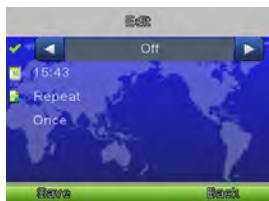
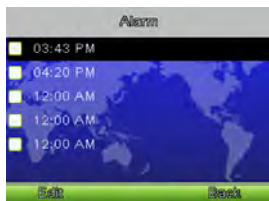

5.4 PARAMÈTRES

5.4.1 Heure et date

Il y a 2 éléments dans ce menu Régler l'heure / la date Définir le format

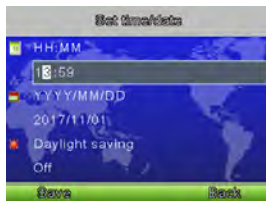
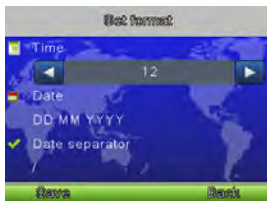

Appuyez sur la touche "PTT" pour déplacer le curseur et sur la touche "Haut / Bas" pour changer la valeur.

5.4.2 Unité de température

Basculez l'appareil sur Celsius ou Fahrenheit



5.4.3 Anti-scintillement

Vous êtes en mesure d'ajuster la fréquence de 50/60 HZ à votre éclairage pour anti-scintillement.

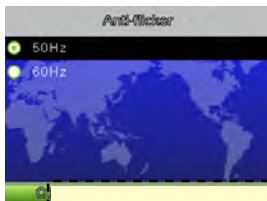

5.4.4 Rétroéclairage lcd

Vous pouvez régler la luminosité de l'écran LCD que vous visualisez et l'heure active du rétroéclairage de l'écran LCD dans le menu.



5.5 VOX

Mode système

Ce menu vous permet de choisir le mode de travail parmi les suivants: Mode normal / Mode VOX



Sensibilité VOX

Basculer la sensibilité du VOX sur Low / Medium/ High level

5.6 LANGUE

Le menu de réglage de la langue vous permet de choisir votre langue parmi les suivantes:



5.7 INFORMATIONS SYSTÈME

Contient des informations système telles que Identifiant du projet, version du matériel, version du logiciel, date de construction etc.

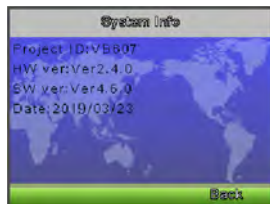

6. CARACTÉRISTIQUES TECHNIQUES

- Fréquence: 2,4 GHz numérique
- Mode de modulation: GFSK
- Température de fonctionnement: -10 à + 45°C
- Humidité en fonctionnement: <85%
- Portée: 260m en plein champ

Moniteur

- LCD: 3.2 "TFT LCD
- Résolution: 320X240
- Batterie: Li-Polymère 1150mAh
- Dimensions (L x H x D): 94 x 120 x 20mm

Caméra

- Capteur: 0.3Mega pix CMOS
- Illumination minimum: 0Lux (IR allumé)
- Vision nocturne Distance: 15 pieds (5m)
- Capteur d'éclairage
- Capteur de température
- Dimensions (L x H x D): 74 x 125 x 74mm

Benutzerhandbuch V1.0

VB607 VIDEO BABY MONITOR

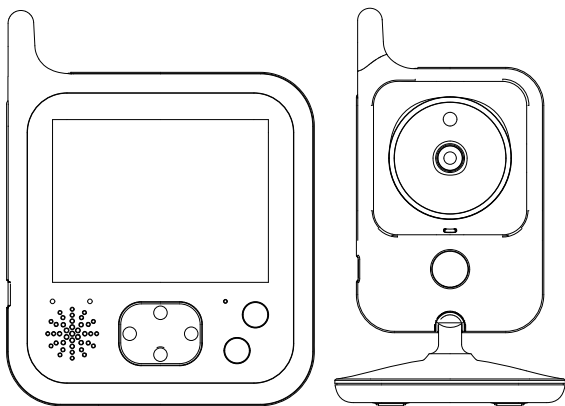

1. SICHERHEITSANWEISUNGEN

WILLKOMMEN...

Zu Ihrem neuen digitales Babymonitor!

Danke, dass Sie dieses Produkt gekauft haben. Jetzt können Sie dein Baby von einem anderen Zimmer beim Schlafen zusehen und zuhören oder deine älteren Kinder beim Spielen im Kinderzimmer beobachten.

Diese Bedienungsanleitung stattet Sie mit allen Informationen aus um das meiste aus diesem Produkt rausholen zu können. Bevor Sie den Babymonitor nutzen können, möchten wir Ihnen empfehlen komplett aufgeladene Batterien in die Hauptunit einzulegen, sodass Ihr Gerät auch dann weiterläuft, wenn Sie das Hauptgerät von der Stromzufuhr löst um es an einer anderen Position anzubringen. Lesen Sie bitte aufmerksam die Sicherheitsanweisungen durch, bevor Sie die Unit installieren, diese finden Sie auf Seite 5.

Haben Sie alles?

1x Hauptteil (Parent Unit)

1x Baby Unit

2x Stromadapter