



# User's Guide

Learn how to use your Fujitsu  
STYLISTIC® Q704 Hybrid Tablet



# Guide d'utilisation

Découvrez comment utiliser  
votre tablette Hybride  
Fujitsu STYLISTIC® Q704



Logo of Fujitsu, featuring the word "FUJITSU" in a bold, white, sans-serif font. The letter "J" is stylized with a white infinity symbol above it. The logo is set against a solid red background.

# User's Guide

Learn how to use your  
Fujitsu STYLISTIC<sup>®</sup> Q704  
Hybrid Tablet



  
FUJITSU



# Copyright and Trademark Information



Fujitsu America, Inc. has made every effort to ensure the accuracy and completeness of this document. Because ongoing development efforts are made to continually improve the capabilities of our products, however, the data contained herein represents Fujitsu design objectives and is provided for comparative purposes; actual results may vary based on a variety of factors. This product data does not constitute a warranty. Specifications are subject to change without knowledge.

Fujitsu and the Fujitsu logo are registered trademarks of Fujitsu Limited; STYLISTIC is a registered trademark of Fujitsu America, Incorporated.

Microsoft and Windows are registered trademarks or trademarks of Microsoft Corporation in the United States and/or other countries.

The SD Logo is registered with the U.S. Patent and Trademark Office and with other trademark offices around the world by SD-3C, LLC.

Intel and Intel Core are trademarks or registered trademarks of Intel Corporation or its subsidiaries in the United States and other countries.

OmniPass is a trademark of Softex, Inc.

Google is a trademark or registered trademark of Google Incorporated.

Atheros is a registered trademark of Atheros Communications, Inc.

Norton Internet Security is a trademark of Symantec Corporation in the United States and other countries.

AirPrime is a trademark of Sierra Wireless Inc.

Roxio is a trademark of Roxio, a division of Sonic Solutions.

Gobi3000 is a trademark of Qualcomm Inc.

Nuance and XT9 are either registered trademarks or trademarks of Nuance Communications, Incorporated.

Adobe and Adobe Reader are registered trademarks or trademarks of Adobe Systems Incorporated in the United States and/or other countries.

Bluetooth and the Bluetooth logo are registered trademarks of Bluetooth SIG, Inc.

Realtek is a trademark of Realtek Semiconductor Corp.

Wi-Fi is a trademark of the Wireless Ethernet Compatibility Alliance (WECA).

All other products are trademarks or registered trademarks of their respective companies. All other trademarks mentioned herein are the property of their respective owners.

---

**USER GUIDE FOR WIRELESS BROADBAND CONNECTION**



IF YOU HAVE THE OPTIONAL WIRELESS WAN (WWAN) DEVICE INSTALLED IN YOUR HYBRID TABLET, THE WWAN USER'S GUIDE IS LOCATED AT:

[http://solutions.us.fujitsu.com/www/content/support/mobile/support\\_notices](http://solutions.us.fujitsu.com/www/content/support/mobile/support_notices)



**DECLARATION OF CONFORMITY**

according to FCC Part 15

Responsible Party Name: Fujitsu America, Inc.  
Address: 1250 E. Arques Avenue  
Sunnyvale, CA 94085  
Telephone: (408) 746-6000  
Declares that product: Base Model Configuration: STYLISTIC Q704 Hybrid Tablet

Complies with Part 15 of the FCC Rules.

This device complies with Part 15 of the FCC rules. Operations are subject to the following two conditions:  
(1) This device may not cause harmful interference, (2) This device must accept any interference received, including interference that may cause undesired operation.

## IMPORTANT SAFETY INSTRUCTIONS

This unit requires an AC adapter to operate. Use only UL Listed I.T.E. Adapters with an output rating of 19 VDC, with a current of 3.16A (60 W).

AC adapter output polarity:



When using your Hybrid Tablet, basic safety precautions should always be followed to reduce the risk of fire, electric shock and injury to persons, including the following:



**CAUTION: HOT SURFACE:** THE BOTTOM OF THIS COMPUTER CAN BECOME HOT WHEN USED FOR LONG PERIODS OF TIME. WHEN USING THIS DEVICE, TAKE CAUTION TO LIMIT LONG TERM OR CONTINUOUS USE WHILE RESTING IT ON EXPOSED SKIN, SUCH AS THE LAP.

- Do not use this product near water for example, near a bathtub, washbowl, kitchen sink or laundry tub, in a wet basement or near a swimming pool.
- Use only the power cord and batteries indicated in this manual. Do not dispose of batteries in a fire. They may explode. Check with local codes for possible special disposal instructions.



**CAUTION: RISK OF EXPLOSION IF BATTERY IS REPLACED BY AN INCORRECT TYPE. DISPOSE OF USED BATTERIES ACCORDING TO THE INSTRUCTIONS.**

### SAVE THESE INSTRUCTIONS

## For Authorized Repair Technicians Only



**DANGER OF EXPLOSION IF LITHIUM (CLOCK) BATTERY IS INCORRECTLY REPLACED. REPLACE ONLY WITH THE SAME OR EQUIVALENT TYPE RECOMMENDED BY THE MANUFACTURER. DISPOSE OF USED BATTERIES ACCORDING TO THE MANUFACTURER'S INSTRUCTION.**



**FOR CONTINUED PROTECTION AGAINST RISK OF FIRE, REPLACE ONLY WITH THE SAME TYPE AND RATING FUSE.**



# Contents

---

<b>About This Guide</b> .....	<b>11</b>
Conventions Used in the Guide .....	11
Fujitsu Contact Information .....	12
<b>Chapter 1 Getting to Know Your Hybrid Tablet</b>	
<b>Overview</b> .....	<b>13</b>
<b>Locating the Connectors and Controls</b> .....	<b>14</b>
Front Features .....	14
Back Features .....	16
Left features .....	17
Right Features .....	18
<b>Status Indicator Panel</b> .....	<b>20</b>
<b>Display Panel</b> .....	<b>22</b>
Adjusting Display Panel Brightness .....	22
Holding the Hybrid Tablet .....	23

<b>Active Digitizer/Touchscreen</b> .....	<b>25</b>
Active Digitizer Display.....	25
Using the Capacitive Touchscreen .....	29
Accessing the OnScreen TouchPad .....	30
Caring for the Pen .....	31
<b>Hybrid Tablet Buttons</b> .....	<b>34</b>

## **Chapter 2 Getting Started with Your Hybrid Tablet**

<b>Power Sources</b> .....	<b>36</b>
Connecting the Power Adapters.....	36
<b>Starting Your STYLISTIC Hybrid Tablet</b> .....	<b>38</b>
Power On.....	38
Boot Sequence .....	39
Hard Disk Drive Passwords.....	39
BIOS Setup Utility .....	39
Booting the System.....	40
Starting Windows the First Time.....	40
<b>Power Management</b> .....	<b>42</b>
Power/Suspend/Resume Switch .....	42
Sleep Mode .....	42
Hibernation Feature .....	43
Windows Power Management .....	43
Restarting the System.....	44
Powering Off .....	44

## Chapter 3 User-Installable Features

<b>Secure Digital Cards</b> .....	<b>46</b>
Installing SD Cards .....	47
Removing an SD Card .....	47
<b>Keyboard Docking Station</b> .....	<b>48</b>
Docking Station Components .....	49
Attaching the Docking Station .....	50
Detaching Docking Station .....	51
Changing the Battery .....	51
Docking Station Status Indicators .....	52
Docking Indicator .....	52
Battery Charge Indicator .....	52
Battery Level Indicator .....	53
NumLk Indicator .....	53
CapsLock Indicator .....	53
ScrLk Indicator .....	53

## Chapter 4 Troubleshooting Your Hybrid Tablet

<b>Troubleshooting</b> .....	<b>54</b>
Identifying the Problem .....	54
Specific Problems .....	56
Power On Self Test Messages .....	62
<b>Restoring Your System Image and Software (Windows 7)</b> .....	<b>63</b>
Saving and Recovering Your Factory and System Images .....	63
Backing Up a System Image .....	65
Recovery and Utility tabs .....	69
Using Windows 7 Recovery DVD on Windows 8 64-bit system .....	70
Recovering your Factory Image using Recovery and Utility .....	70
Downloading Driver Updates .....	72



**Restoring Your System Image and Software (Windows 8) . . . . . 73**

Saving and Recovering Your Factory and System Images . . . . . 73  
Backing Up a System Image . . . . . 75  
Recovery and Utility tools . . . . . 79  
Recovering your Factory Image using Recovery and Utility . . . . . 81  
Changing BIOS settings between Windows 8 32-bit and 64-bit . . . . . 82  
Downloading Driver Updates . . . . . 83

**Chapter 5 Care and Maintenance**

**Caring for your Hybrid Tablet . . . . . 84**

Cleaning your Hybrid Tablet . . . . . 85  
Storing your Hybrid Tablet . . . . . 86  
Traveling with your Hybrid Tablet . . . . . 86  
Batteries . . . . . 87  
Media Care . . . . . 88  
Secure Digital Cards . . . . . 89

**Chapter 6 System Specifications**

**Specifications . . . . . 90**

Microprocessor . . . . . 90  
Chipset . . . . . 90  
Memory . . . . . 90  
Video . . . . . 91  
Audio . . . . . 91  
Mass Storage Device Options . . . . . 92  
Communications . . . . . 92  
Security Features . . . . . 92  
Device Ports . . . . . 92  
Power . . . . . 93  
Dimensions and Weight . . . . . 93

Environmental Requirements.....	94
Popular Accessories.....	94
Included Software.....	94
Learning About Your Software.....	95

**Regulatory Information ..... 97**

**Appendix A: WLAN User’s Guide**

**Before Using the Optional Wireless LAN..... 101**

Wireless LAN Device Covered by this Document.....	101
Characteristics of the WLAN Device.....	101
Wireless LAN Modes Using this Device.....	102
Deactivating/Disconnecting the WLAN Device.....	104
Deactivation Using the Wireless On/Off Switch.....	105
Disconnection Using the Icon in the Taskbar.....	105
Activating the WLAN Device.....	105

**Configuring the Wireless LAN..... 106**

Connection to the network.....	106
--------------------------------	-----

**Troubleshooting the WLAN..... 107**

Troubleshooting.....	107
----------------------	-----

**WLAN Specifications ..... 109**

Specifications.....	109
---------------------	-----

**Using the Bluetooth Device ..... 110**

What is Bluetooth.....	110
Where to Find Information About Bluetooth.....	110

**Appendix C: Fingerprint Sensor Device**

- Introducing the Fingerprint Sensor Device . . . . . 112**
  - Getting Started . . . . . 113
  - Installing OmniPass . . . . . 113
  - User Enrollment . . . . . 116
  - Using OmniPass . . . . . 118
  - Configuring OmniPass . . . . . 123
  - OmniPass Control Center . . . . . 125
  - Troubleshooting . . . . . 125
  
- Index . . . . . 127**



# Preface

---

## About This Guide

The STYLISTIC® Q704 Hybrid Tablet is a high-performance pen-based computer that has been designed to support Microsoft® Windows® 8 Pro and Microsoft Windows 7 Professional editions.

This manual explains how to operate your Hybrid Tablet hardware and built-in system software.

The STYLISTIC Q704 Tablet is a completely self-contained unit with a 11.6" HD IPS display with 160 degree vertical and horizontal viewing angles. It has a powerful interface that enables it to support a variety of optional features.

## Conventions Used in the Guide

Pages with additional information about a specific topic are cross-referenced within the text. On screen buttons or menu items appear in bold. Example: Click **OK** to restart your Hybrid Tablet.



THE INFORMATION ICON HIGHLIGHTS INFORMATION THAT WILL ENHANCE YOUR UNDERSTANDING OF THE SUBJECT MATERIAL.



THE CAUTION ICON HIGHLIGHTS INFORMATION THAT IS IMPORTANT TO THE SAFE OPERATION OF YOUR COMPUTER, OR TO THE INTEGRITY OF YOUR FILES. PLEASE READ ALL CAUTION INFORMATION CAREFULLY.



THE WARNING ICON HIGHLIGHTS INFORMATION THAT CAN BE HAZARDOUS TO EITHER YOU, YOUR HYBRID TABLET, OR YOUR FILES. PLEASE READ ALL WARNING INFORMATION CAREFULLY.

## **Fujitsu Contact Information**

### **Service and Support**

You can contact Fujitsu Service and Support in the following ways:

- Toll free: 1-800-8FUJITSU (1-800-838-5487)
- Website:  
U.S.A. - [us.fujitsu.com/solutions](http://us.fujitsu.com/solutions)  
Canada - [www.fujitsu.ca](http://www.fujitsu.ca)

Before you place the call, you should have the following information ready so that the customer support representative can provide you with the fastest possible solution:

- Product name
- Product configuration number
- Product serial number
- Purchase date
- Conditions under which the problem occurred
- Any error messages that have occurred
- Type of device connected, if any

### **Fujitsu Shopping Online**

You can go directly to the online by going to the website at: [www.shopfujitsu.com](http://www.shopfujitsu.com).

### **Maintaining Latest Configuration**

To ensure that you always have the most current driver updates related to your system, you should occasionally access the Fujitsu Software Download Manager (FSDM) utility. The FSDM utility is available to allow you to download the latest drivers, utilities, and applications from the Fujitsu Support site. If you have a Windows 7 operating system, you will need to go to the Support Site (<http://support.fujitsupc.com/CS/Portal/support.do?srch=DOWNLOADS>).

### **Limited Warranty**

Your STYLISTIC Tablet is backed by a Fujitsu International Limited Warranty. Check the service kit that came with your tablet for the Limited Warranty period and terms and conditions.

## Chapter 1

# Getting to Know Your Hybrid Tablet

### Overview

The STYLISTIC® Q704 Hybrid Tablet is a high-performance pen-based computer that has been designed to support Microsoft® Windows® 8 Pro and Windows 7 Professional editions.

The Q704 Hybrid Tablet is called a “hybrid” because when used with the optional keyboard docking station, it has the looks and functionality of a traditional laptop.

This chapter provides an overview of the STYLISTIC Q704 Hybrid Tablet and its many features.

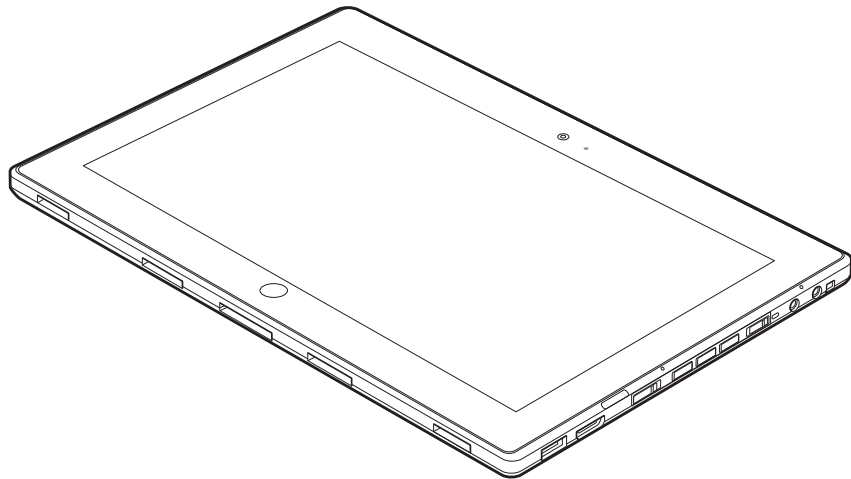
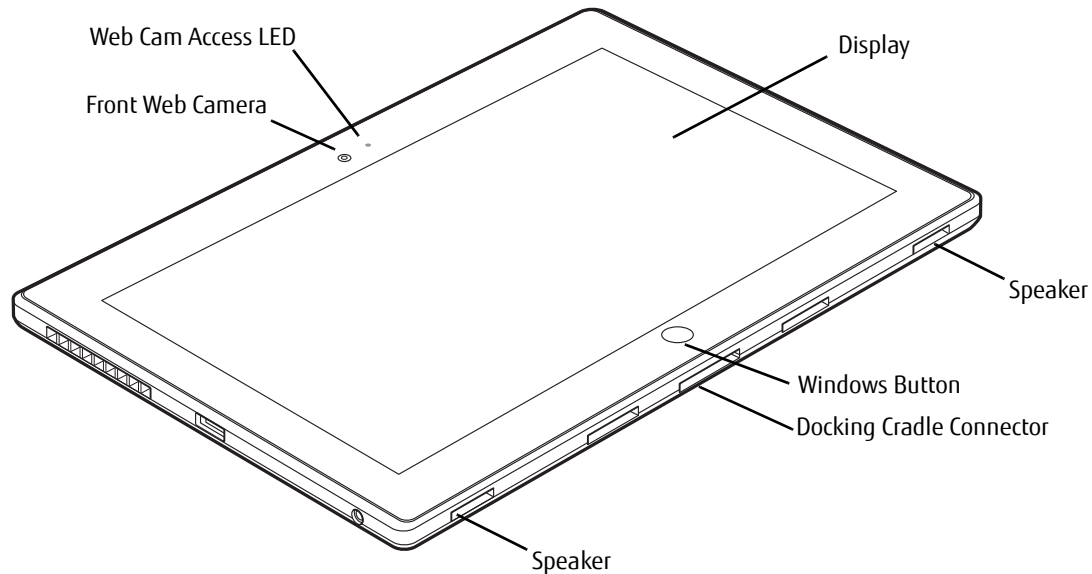

Figure 1. STYLISTIC Q704 Hybrid Tablet

## Locating the Connectors and Controls

Features and controls that you use to operate your Hybrid Tablet are outlined below and illustrated in Figures 2 and 3. Details on using these features and controls are provided later in this manual.



**Figure 2. STYLISTIC Q704 Hybrid Tablet Features (Bottom, Right View)**

### Front Features

#### Front Web Camera

The front-facing HD (1280x720 pixel) web camera allows you to take pictures of yourself to send over the internet. For information on using the microphone and web cam, see the documentation associated with the YouCam application.

#### Web Cam Access LED

The web cam access LED indicates when the web camera is in use.

**Display**

The 11.6" HD IPS display offers 160 degree vertical and horizontal viewing angles.

**Speakers**

The speakers allow you to hear stereo sound from the system.

**Windows Button**

Pressing the Windows button gives you quick access to the Start menu.

**Docking Cradle Connector**

Allows you to connect the optional STYLISTIC Keyboard Docking Station.



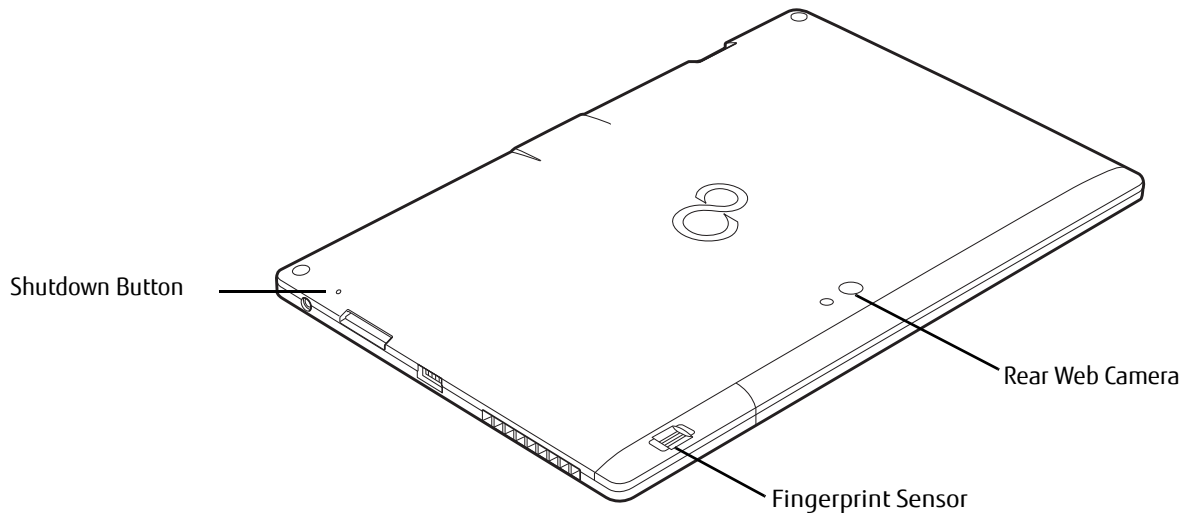

**Figure 3. STYLISTIC Q704 Hybrid Tablet Features (Back View)**

## **Back Features**

### **Rear Web Camera**

The FHD (1920x1080 pixel) rear web camera allows you to take pictures of objects in front of you for sharing over the internet. For information on using the camera, see the documentation associated with the YouCam application.

### **Fingerprint Sensor**

The fingerprint sensor allows you to start your system by swiping your finger over the sensor. See “Introducing the Fingerprint Sensor Device” on page 112.

### **Shutdown Button**

The Shutdown button is a recessed button that can be used in the event that the tablet will not power down using the Power/Suspend/Resume switch. This button should not be used to power down the system under normal circumstances. See “System Shutdown Button” on page 45.

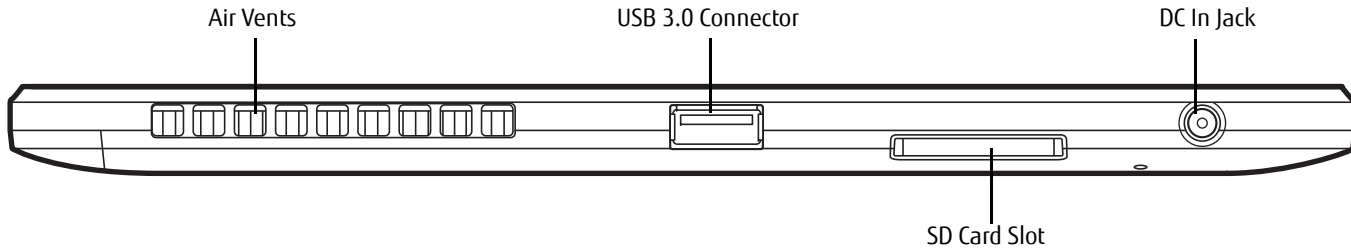

**Figure 4. STYLISTIC Q704n Hybrid Tablet Features (Left View)**

## Left features

### Air Vents

The air vents are used to cool the system to prevent overheating.



TO PROTECT YOUR TABLET FROM DAMAGE AND TO OPTIMIZE PERFORMANCE, BE SURE TO **KEEP ALL AIR VENTS UNOBSTRUCTED, CLEAN, AND CLEAR OF DEBRIS**. THIS MAY REQUIRE PERIODIC CLEANING, DEPENDING UPON THE ENVIRONMENT IN WHICH THE SYSTEM IS USED.

DO NOT OPERATE THE TABLET IN AREAS WHERE THE AIR VENTS CAN BE OBSTRUCTED, SUCH AS IN TIGHT ENCLOSURES OR ON SOFT SURFACES LIKE A BED OR CUSHION.

### USB 3.0 Connector

Allows you to connect Universal Serial Bus-compliant devices (compliant with USB Standard Revision 3.0) to the Hybrid Tablet.

### DC In Jack

Allows you to connect the AC adapter or auto adapter.

### SD Card Slot

The Secure Digital (SD) card slot allows you to insert a flash memory card for data storage. Flash memory cards allow you to transfer data to and from a variety of different digital devices. See "Secure Digital Cards" on page 46.

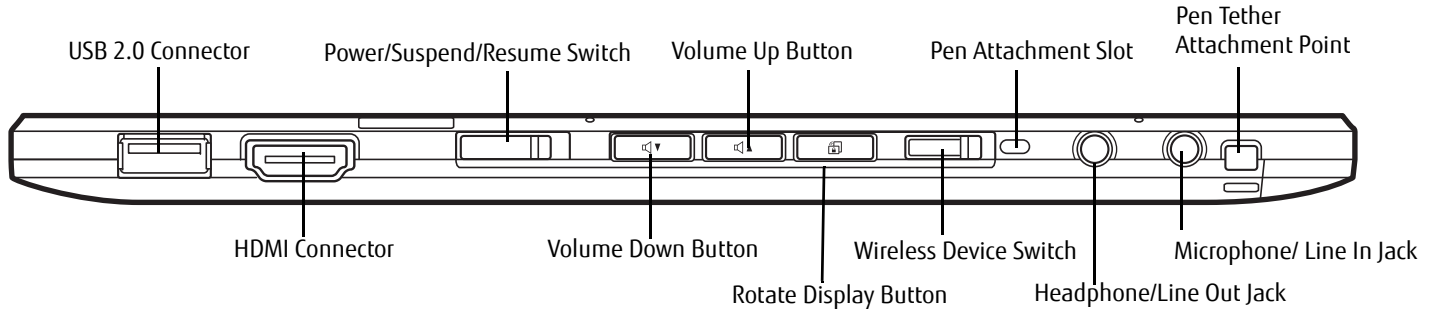

**Figure 5. STYLISTIC Q704 Hybrid Tablet Features (Right View)**

## Right Features

### USB 2.0 Connector

Allows you to connect Universal Serial Bus-compliant devices (compliant with USB Standard Revision 2.0) to the Hybrid Tablet. Two additional USB 2.0 ports are located on the optional Keyboard Docking Station.

### Power/Suspend/Resume Switch

Allows you to turn on, off, sleep, resume, hibernate or wake the Hybrid Tablet in order to optimize battery life. See "Starting Your STYLISTIC Hybrid Tablet" on page 38.

### Volume Up / Volume Down Buttons

The Volume Up and Volume Down buttons allow you to control the volume of the tablet.

### Pen Attachment Slot

The pen attachment slot allows you to attach an optional pen holder to secure your pen.

### Pen Tether Attachment Point

The pen tether attachment point is used to connect your pen -- or stylus -- to the system to prevent its loss.

### **Headphone/Line Out Jack**

The headphone jack allows you to connect headphones.

### **Microphone/Line In Jack**

The microphone jack allows you to connect an external stereo microphone.

### **Wireless Device On/Off switch**

The wireless device on/off switch is used to turn the optional WLAN, WWAN, and Bluetooth devices on and off. Switching the device off when not in use will help to extend battery life.

### **Rotate Display Button**

The Rotate Display button allow you to change the orientation of the display from horizontal to vertical.

### **HDMI Connector**

The HDMI port is used to connect compatible digital devices with your computer (such as a high-definition television or AV receiver).

## Status Indicator Panel

Icons appear under each of the system status LEDs in the status display indicating the status of the solid state drive, system power, battery charge and battery level status. The location of icons in the Status display is shown in Figure 6.



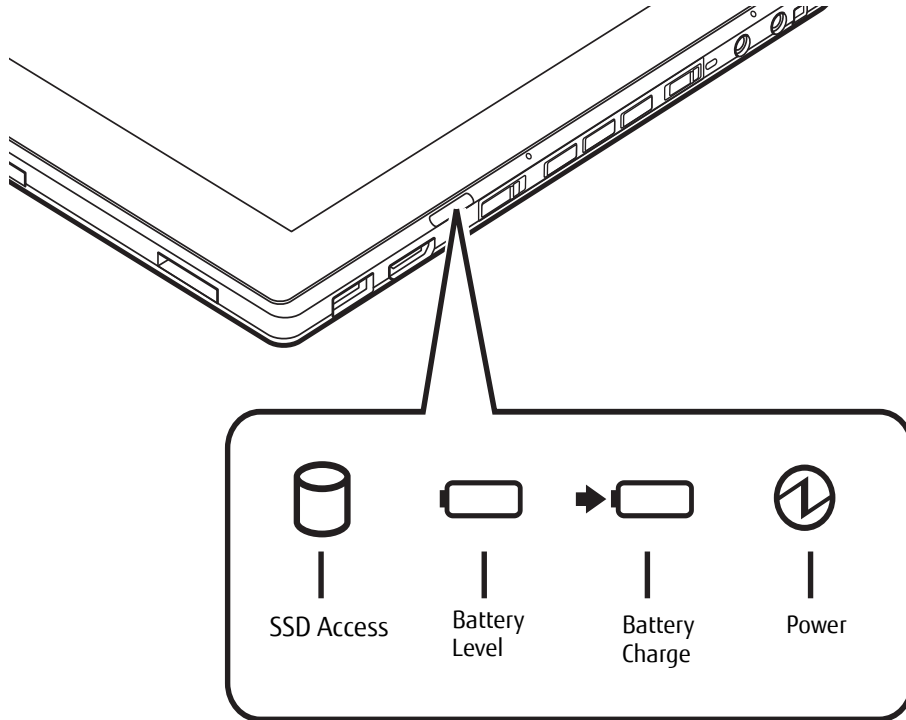

Table 1 explains how the LEDs associated with the individual icons are displayed, and describes what the variations of the displays indicate. (If an icon is not displayed, it indicates that the related system function is off or inactive.)



**Figure 6. Status Display Icons**

**Table 1 . Status Display Conditions**

In the following table, a “blinking” LED flashes at the rate of once per second; an LED that is “blinking, slow” flashes at the rate of one second on, five seconds off.

Icon	LED State	Remarks
 <b>SSD Access</b>	Green, solid	The indicator lights up green: The solid state drive is being accessed.
 <b>Battery Level</b>	Green, solid	The battery is fully charged.
	Orange, solid	The battery is partially charged.
	Red, solid	The battery is nearly discharged.
	Off	The Tablet is switched off or in Save-to-Disk mode.
 <b>Battery Charge</b>	Green, solid	The AC Adapter is connected.
	Orange, solid	The battery is being charged.
	Red, blinking	Battery charging error
	Off	AC Adapter is disconnected.
 <b>Power</b>	Blue, solid,	The system is turned on.
	Blue, blinking	The notebook is in sleep mode (Save-to-RAM).
	Off	The notebook is switched off or in Save-to-Disk mode.

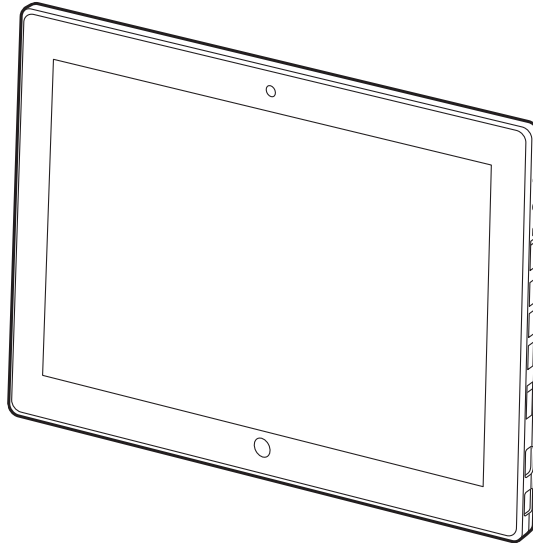

Figure 7. Hybrid Tablet Display Panel

## Display Panel

Your STYLISTIC Q704 Hybrid Tablet contains an LCD display panel that is backlit for easier viewing in bright environments. The slate design of your Hybrid Tablet allows you to easily hold the unit and rotate it 90°, 180°, or 270° in either direction. This display is used as a tablet, much as you would a pad of paper. The tablet can also be used in conjunction with the optional keypad dock to create a traditional notebook form.

### Adjusting Display Panel Brightness

To adjust brightness with the power management utility:

Click Start -> **Control Panel**. In **View by:**, select one of the icon views. Select **Display**, then click **Adjust brightness** in the left pane. Under **Select a power plan**, select the plan settings you want to use. Drag **Screen brightness:** bar (at the bottom of the window) to the left or right, depending on your preference.

## Holding the Hybrid Tablet

### Orientation:

The STYLISTIC Q704 can be held in any of the following orientations, as dictated by your operating system:

- Primary Landscape: Functional in Windows 7 and Windows 8
- Secondary Portrait: Functional in Windows 7 and Windows 8
- Secondary Landscape: Functional in Windows 7 and Windows 8
- Primary Portrait: Functional in Windows 7 and Windows 8

(The orientation nomenclatures reflect those used in the button utility). When you rotate the system using the Rotation button, the order in which it rotates is illustrated below.

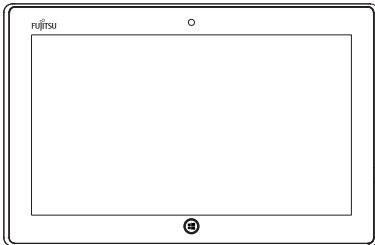

**Primary Landscape Orientation**

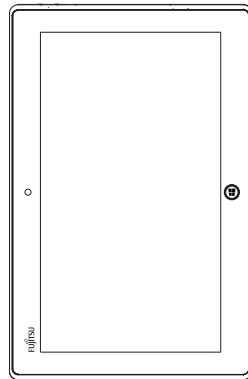

**Secondary Portrait Orientation**

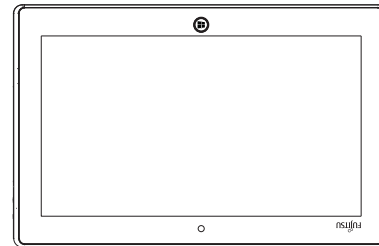

**Secondary Landscape Orientation**

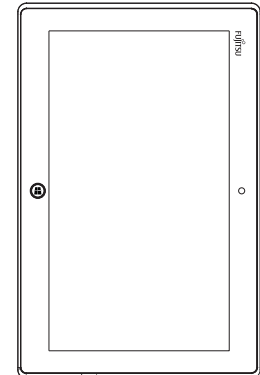

**Primary Portrait Orientation**

**Figure 8. Tablet orientations**



# Active Digitizer/Touchscreen

## Active Digitizer Display

The integrated active digitizer allows you to use the included stylus (also called a “pen”) as a pointing device. **(For detailed information about caring for your stylus, go to “Caring for the Pen” on page 31.)**

You can use the stylus to click, double-click, drag items and icons, write text, or to draw like a pen or pencil in applications that support this behavior, such as drawing or painting programs. See the documentation that came with your application for details.

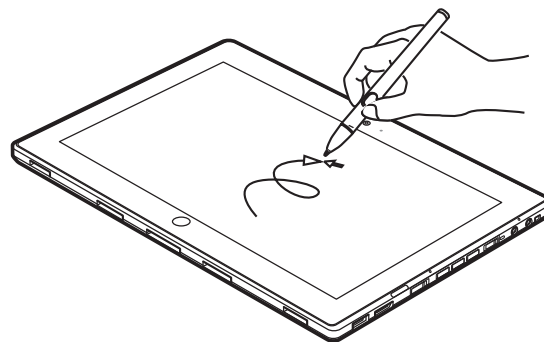

**Figure 10. Using the Active Digitizer Display**



- **DO NOT USE EXCESSIVE FORCE** WHEN TAPPING OR WRITING ON THE SCREEN WITH THE STYLUS. EXCESSIVE FORCE COULD RESULT IN DAMAGE TO THE LED AND/OR ACTIVE DIGITIZER.
- TO PURCHASE ADDITIONAL OR REPLACEMENT STYLUSES, VISIT THE FUJITSU ACCESSORIES WEBSITE AT: [WWW.SHOPFUJITSU.COM](http://WWW.SHOPFUJITSU.COM).

## Clicking on Active Digitizer Display

To left-click, touch the object you wish to select and then lift the stylus tip immediately.

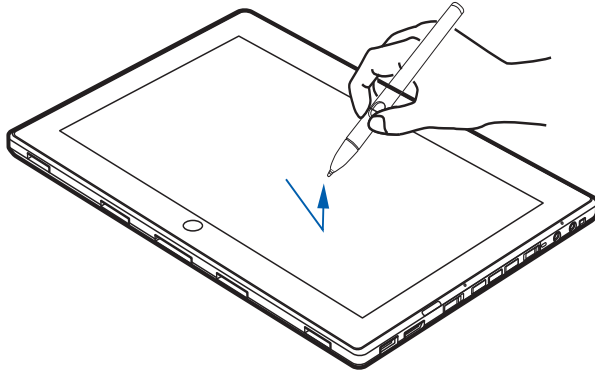

Figure 11. Clicking on the Active Digitizer Display

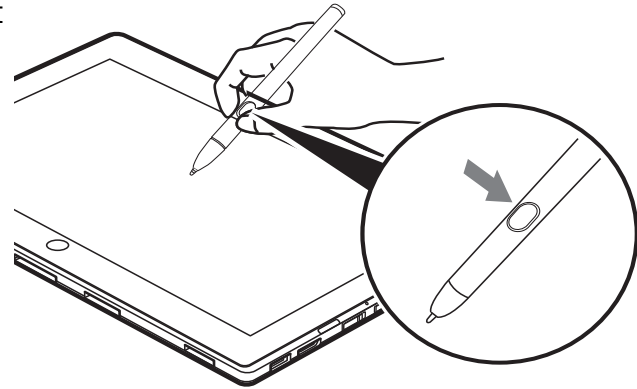

Figure 12. Right-clicking Active Digitizer

## Right-Clicking on Active Digitizer

Right-click can be accomplished by holding the front of the toggle button down while tapping on the screen. To change the settings for the right-click feature, go to Start -> Control Panel -> Pen and Touch. In the Pen Options tab, select "Press and Hold" then click the [Settings] button.

## Double-Clicking

To double-click, touch the item twice, and then immediately remove the stylus tip.

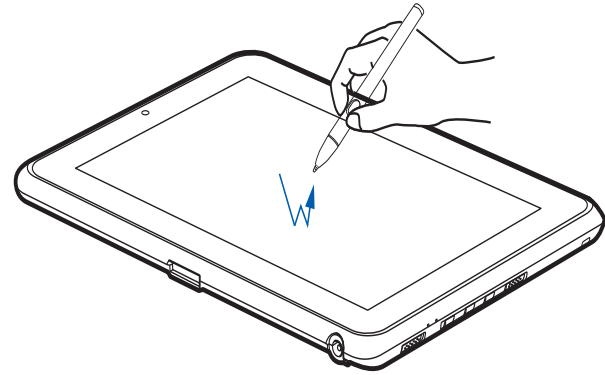

Figure 13. Double-clicking the Display

## Dragging

Dragging means moving an item with the stylus by touching the screen, moving and then lifting the stylus. To drag, touch the Active Digitizer Display with your stylus on the item you wish to move. While continuing to touch the screen with the stylus, drag the item to its new location by moving the stylus across the screen, and then lifting the stylus to release it.

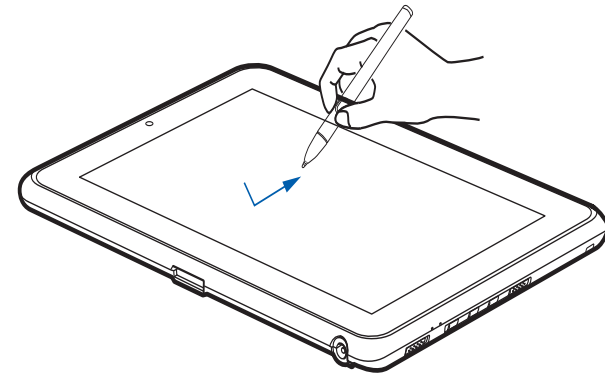

Figure 14. Dragging on the Display

## Calibrating the Display

In order to ensure accurate tracking between the stylus and cursor, you must run the Calibration Utility before you use the system for the first time, or after you change the display resolution.

To run the calibration utility:

- 1 From the Modern Start screen, right-click then select "All Apps". Select Control Panel.
- 2 Double-click the Tablet Settings icon and select the Display tab
- 3 Click the [Calibrate] button, then select whether you want to calibrate pen input or touch input.
- 4 Adjust the display of your Hybrid Tablet to a comfortable angle and find the (+) symbol in the upper-left corner of the display.



**Do NOT USE EXCESSIVE FORCE** WHEN TAPPING ON THE SCREEN DURING CALIBRATION. USE OF EXCESSIVE FORCE COULD RESULT IN DAMAGE TO THE LED AND/OR TOUCH PANEL.

- 5 Using the stylus or your finger (depending upon which type of input you are calibrating), firmly touch the screen directly on the (+) symbol. Lift the stylus from the screen and the target will move to a different location on the screen.
- 6 Repeat step 5 until you have selected all of the (+) symbols.
- 7 Once you have selected all the symbols, press the [OK] button.
- 8 Touch the stylus to various points on the screen to verify that the screen is correctly calibrated. If you are not satisfied with the screen's calibration, press the [Calibrate]) button to begin again.

## Using the Capacitive Touchscreen

Certain configurations of this Hybrid Tablet have an optional dual digitizer that allows you to use either the stylus or your finger(s) as a pointing device. This type of display also allows you to use “gestures” to perform such actions as scroll, zoom, and rotate.



- GESTURE SUPPORT IS DETERMINED BY THE APPLICATION IN USE.
- THE STYLUS TAKES PRECEDENCE OVER FINGER TOUCH. IF THE STYLUS IS WITHIN ACTIVE RANGE OF THE SCREEN, FINGER TOUCH WILL BE DISABLED.
- WHEN ONE FINGER IS USED ON THE TOUCHSCREEN, IT BEHAVES IN THE SAME MANNER AS A STYLUS.

### Right-clicking the touchscreen

To perform a right-click action using two fingers, press the first finger at the location you want to perform a right-click, then quickly tap and release the second finger on the screen.

### Gesture Mode

To initiate gesture mode, two fingers must touch the screen within 200 ms of each other. If the second finger touches the screen after 200 ms has elapsed, the second finger is ignored. If more than two fingers touch the screen in that time, Advanced Gesture Mode is activated instead. When Gesture Mode is activated, no cursor movement is sent to the system.

When both fingers are removed, Gesture mode ends. When a third finger is added, gesture mode ends and Advanced gesture mode is activated. Note that if a gesture can't be recognized, no action is taken. In that case, remove both fingers from the screen and try again.

### Scrolling Gesture

To scroll through long documents or on a web page, place both fingers on the screen (one finger quickly followed by the second). If at least one finger has moved at least 3 mm, a scroll is considered. If both fingers are moving in the same direction and parallel (given a tolerance of 5 mm), Scroll Mode is activated. If one finger is stationary, it is not considered a scroll. If either finger is lifted, Scroll Mode is canceled.

## Zoom Gesture

The zoom gesture is especially helpful when viewing pictures. To zoom in, place two fingers on the item you want to enlarge (one finger quickly followed by the second), then spread them away from each other.

If at least one finger has moved at least 10 mm, a zoom event is considered. If the distance between the fingers has changed by at least 10 mm, and both fingers have stayed on approximately the same line, Zoom Mode is entered. If either finger strays more than 10 mm from the "zoom line" created when the fingers first made contact, the zoom is canceled.

To zoom out, place two fingers on the item you want to reduce (one finger quickly followed by the second), then move them towards each other.

## Rotate Gesture

To change the orientation of an object on the screen, place two fingers on the image you want to rotate (one finger quickly followed by the second), then move them in opposite directions (as if you were turning a knob). The direction the item turns is dependant upon the direction you move your fingers.

If at least one finger moves at least 12 mm, a rotate is considered. If one finger is stationary (moving less than 5 mm in any direction), and the other is moving, a rotate is considered. If the fingers begin moving in the same direction, the rotation is canceled. If the distance between the fingers changes by more than 10 mm, the rotation is canceled.

## Accessing the OnScreen TouchPad

Your tablet has a handy on-screen touchpad that offers a variety of helpful functions. Features of the OnScreen TouchPad include:

- **Virtual Mouse Emulator:** The Virtual Mouse Emulator works in much the same manner as a hardware mouse. With the virtual mouse, you can scroll, drag, and click, as well as perform [Ctl]+[Click] and [Shift]+[Click] actions.
- **Application Launch/Key Macro:** This window provides access to five pages, each of which can contain up to twenty buttons. Each button can be programmed to open an application, a folder, document, or key (such as [Esc], [ Alt+X] and [Page Up]).
- **Digital Keyboard:** This window provides a soft keyboard for use in mathematical procedures. It works in much the same way as the Windows standard calculator.

To access the OnScreen TouchPad, go to the Start Menu > All Programs > Fujitsu OnScreen TouchPad. To learn more about the utility, click on Usage and Help.

## Caring for the Pen



- ONLY USE THE PEN PROVIDED WITH YOUR HYBRID TABLET. DO NOT USE SUBSTITUTE PEN TIPS THAT WERE NOT SPECIALLY DESIGNED FOR YOUR TABLET. REPLACE THE STYLUS TIP IF IT IS WORN. THE WARRANTY DOES NOT COVER A SCRATCHED SCREEN.
- WHILE WRITING, DO NOT SCRATCH THE SURFACE OF THE DISPLAY (E.G., WITH A WRISTWATCH OR BRACELET).
- THE PEN OF YOUR HYBRID TABLET IS AN ELECTRONIC INSTRUMENT WHICH CAN BE DAMAGED IF USED INCORRECTLY. HANDLE THE PEN WITH CARE. THE FOLLOWING LIST CONTAINS GUIDELINES FOR PROPER PEN HANDLING:
- DO NOT GESTURE WITH THE PEN OR USE IT AS A POINTER.
- NEVER USE THE PEN ON ANY OTHER SURFACE THAN THE SCREEN OF YOUR HYBRID TABLET.
- DO NOT TRY TO TURN THE THUMB GRIP ON THE PEN.
- NEVER STORE THE PEN WITH THE TIP BEARING THE WEIGHT OF THE PEN. IF THE PEN IS STORED WITH THE TIP POINTING DOWN, THIS MAY HAVE AN ADVERSE EFFECT ON THE PEN MECHANISM (PARTICULARLY UNDER HIGH TEMPERATURES). IN THIS CASE THE PEN TIP MAY REACT AS THOUGH IT IS CONSTANTLY BEING PRESSED DOWN.
- THE PEN CAN BE INFLUENCED BY ELECTROMAGNETIC FIELDS (CURSOR QUIVERS OR JUMPS). THERE MAY BE A FEW AREAS ON THE SCREEN WHERE THE CURSOR QUIVERS SLIGHTLY IN SPITE OF PRESSING THE PEN DOWN FIRMLY.

## Changing the Pen Settings

There are a few changes you can make to your pen settings in order to make it more suitable to your needs (such as changing the pressure sensitivity). To do so, go to Start > Control Panel and select one of the icon views from the "View by:" dropdown. Click on the Pen and Touch icon to open the window from which you can change a variety of pen settings.

## Changing the Pen Battery



- **DO NOT REMOVE THE TIP OF THE PEN TO REPLACE THE BATTERY; REMOVE ONLY THE CAP ON THE TOP OF THE PEN.**
- THERE IS A RISK OF EXPLOSION IF THE BATTERY IS REPLACED BY AN INCORRECT TYPE. DISPOSE OF USED BATTERIES IN ACCORDANCE WITH LOCAL INSTRUCTIONS.

The pen contains a AAAA-battery. Before proceeding, be sure to have a new battery available.

- 1** Remove the rear Pen Cap (Figure 15).
- 2** Remove the battery from the pen barrel.
- 3** Insert the new battery into the pen barrel in the same orientation as the one that was removed.
- 4** Close the rear Pen Cap.

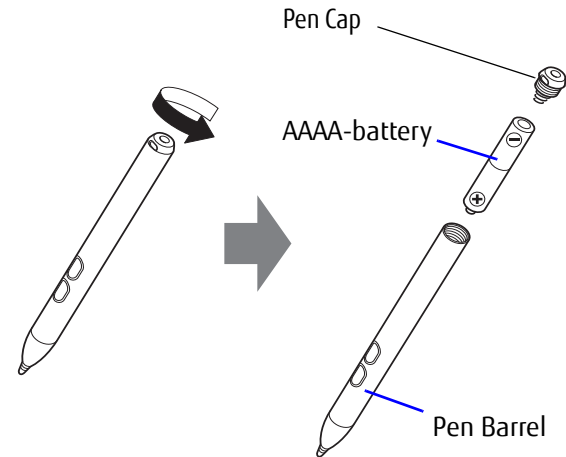

**Figure 15. Replacing the Battery**



## Replacing the Pen Tip

With use, the pen tip may become worn or may pick up foreign particles that can scratch the screen. A damaged or worn tip may not move freely, causing unpredictable results when using the pen. If a problem like this should occur, you should replace the pen tip.

- 1 Pull the tip from the barrel.
- 2 Using one of the new tips that were supplied with your pen, insert the pointed end of the tip into the barrel and push it in firmly until it is in place

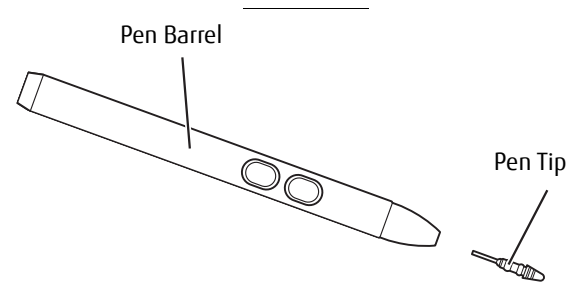

Figure 16. Replacing the Pen Tip

## Installing a Pen Tether

To prevent dropping or losing your pen, you should attach it to your system using the pen tether that is included with the system.

To attach the pen tether to your Hybrid Tablet, perform the following steps:

- 1 Attach the end of the pen tether with the smaller loop to your pen. To do so, push the end of the tether under the slot on the top of the pen, then thread the opposite end of the tether through the loop.
- 2 Attach the end of the pen tether with the larger loop to the attachment point on the right side of your tablet. To do so, insert the end of the pen tether through the attachment point, then feed the pen through the large loop in the tether.

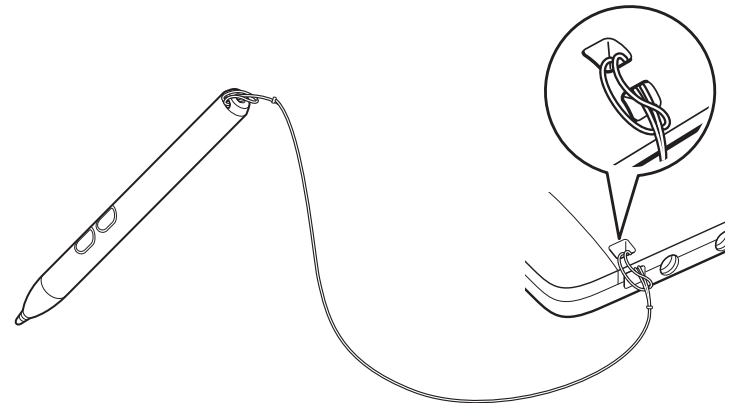

Figure 17. Installing a Pen Tether

## Hybrid Tablet Buttons

The three Tablet buttons are located on the right-hand side of a horizontally-oriented system.

The Windows button is located at the bottom center of the display.

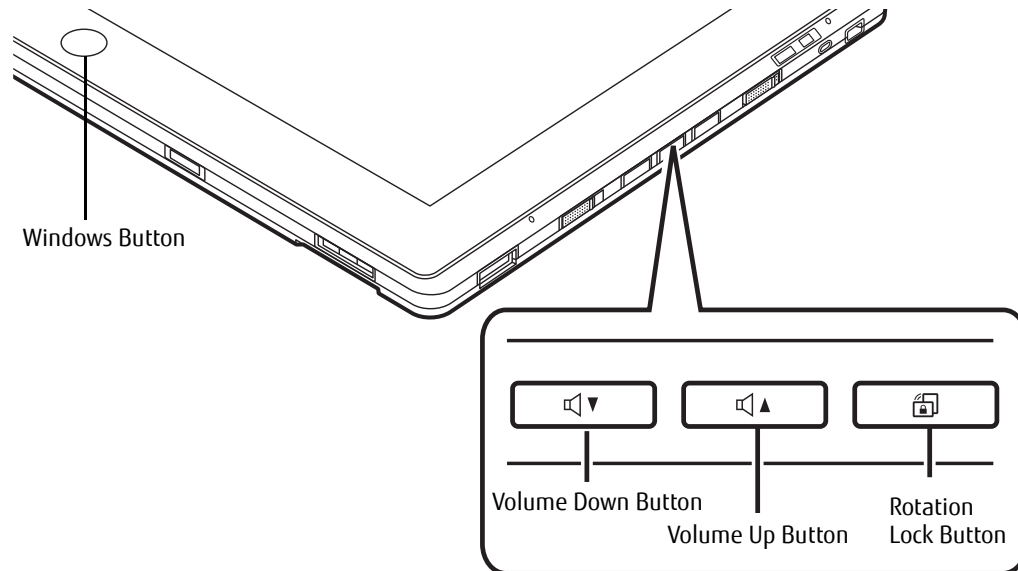

Figure 18. Application buttons

Button Name	Primary Function (Press)	Press at Splash Screen*	In BIOS Setup Utility	Description
Volume Down Button	Volume Down	Opens BIOS setup	Acts as Down key while in BIOS Setup	Pressing the Volume Down button decreases the volume. While the system is starting up, it opens the BIOS Setup utility, and while the BIOS is open, it can be used to move the cursor down.
Volume Up Button	Volume Up	None	Acts as Up key while in BIOS Setup	Pressing the Volume Up button increases the volume. When the BIOS is open, it can be used to move the cursor up.

Button Name	Primary Function (Press)	Press at Splash Screen*	In BIOS Setup Utility	Description
Rotation Lock Button	Enables/disable Auto Rotation feature	Opens the Boot menu	None	Pressing and holding the button enables and disables the Auto Rotate function. It also opens the Boot menu if pressed while the system is starting up.
Windows Button	Open Start menu/Ctl+Alt+Del	None	None	In post-logon, the Windows button can be used to perform two functions. When pressed alone, it opens up the Start menu. While the Windows button is being pressed, press the power button; doing so acts the same as if pressing [Ctl] + [Alt] + [Del].

\* "Press at Splash Screen" refers to the action that occurs when you press the button when the Fujitsu logo appears when you first start up the system.



## Chapter 2

# Getting Started with Your Hybrid Tablet

---

## Power Sources

Your Fujitsu STYLISTIC Hybrid Tablet has three possible power sources: a primary Lithium Polymer battery, an AC adapter or an optional Auto/Airline adapter.

### Connecting the Power Adapters

The AC adapter or optional Auto/Airline adapter provides power for operating your Hybrid Tablet and charging the batteries.

#### Connecting the AC Adapter

- 1 Plug the DC output cable into the DC power jack of your STYLISTIC Hybrid Tablet.
- 2 Plug the AC adapter into an AC electrical outlet.

#### Connecting the Optional Auto/Airline Adapter

- 1 Plug the DC output cable into the DC power jack on your Hybrid Tablet.
- 2 Plug the Auto/Airline adapter into the cigarette lighter of an automobile, or,
- 3 Plug the Auto/Airline adapter into the DC power jack on an airplane seat.

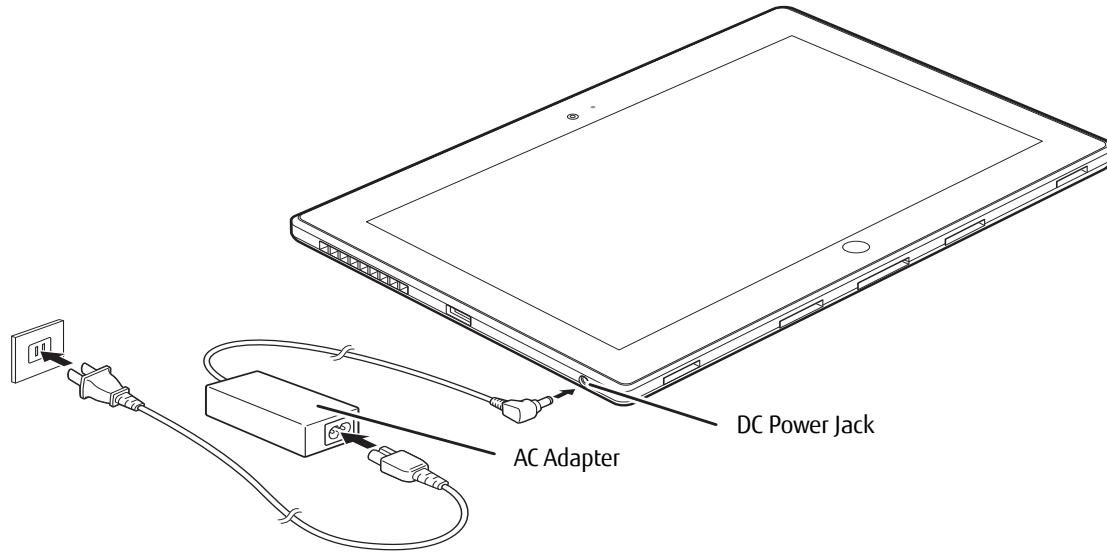

**Figure 19. Connecting the AC Adapter**

### **Switching from AC Adapter Power or the Auto/Airline Adapter to Battery Power**

- 1** Be sure that you have at least one charged battery installed.
- 2** Remove the AC adapter or the Auto/Airline adapter.



THE LITHIUM POLYMER BATTERY IS NOT CHARGED UPON PURCHASE. INITIALLY, YOU WILL NEED TO CONNECT EITHER THE AC ADAPTER OR THE AUTO/AIRLINE ADAPTER TO USE YOUR HYBRID TABLET.

# Starting Your STYLISTIC Hybrid Tablet

## Power On

### Power/Suspend/Resume Switch

The Power/Suspend/Resume switch is used to turn on your STYLISTIC Hybrid Tablet from its off state. Once you have connected your AC adapter or charged the internal Lithium Polymer battery, you can power on your tablet.



WHEN YOU TURN ON YOUR STYLISTIC HYBRID TABLET BE SURE YOU HAVE A POWER SOURCE. THIS MEANS THAT AT LEAST ONE BATTERY IS INSTALLED AND CHARGED, OR THAT THE AC OR AUTO/AIRLINE ADAPTER IS CONNECTED AND HAS POWER.

To turn on your STYLISTIC Hybrid Tablet from its off state, slide the Power/Suspend/Resume switch, located on the right side of the tablet (when the system is held horizontally). When you are done working you can either leave your Hybrid Tablet in Suspend mode or you can turn it off. See "Sleep Mode" on page 42 and "Powering Off" on page 44.

When you power on your STYLISTIC, it will perform a Power On Self Test (POST) to check the internal parts and configuration for correct functionality. If a fault is found, your STYLISTIC Hybrid Tablet will emit an audio warning and/or an error message will be displayed. See "Power On Self Test Messages" on page 62. Depending on the nature of the problem, you may be able to continue by starting the operating system or by entering the BIOS setup utility and revising the settings.

After satisfactory completion of the POST, your tablet will load your operating system.

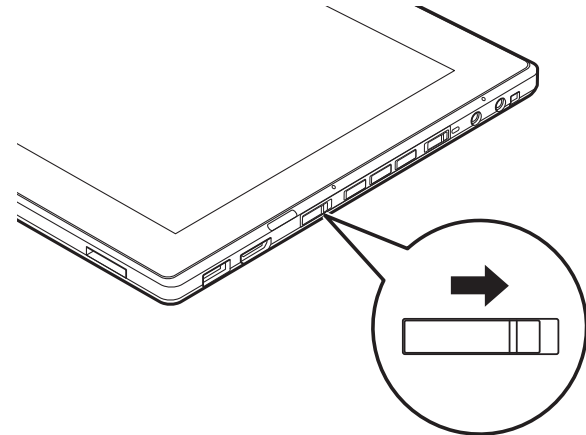

**Figure 20. Power/Suspend/Resume Switch**



NEVER TURN OFF YOUR STYLISTIC HYBRID TABLET DURING THE POWER ON SELF TEST (POST) OR IT WILL CAUSE AN ERROR MESSAGE TO BE DISPLAYED WHEN YOU TURN YOUR STYLISTIC HYBRID TABLET ON THE NEXT TIME. See *"Power On Self Test Messages"* on page 62.

## Boot Sequence

The procedure for starting-up your tablet is termed the Bootup sequence and involves your tablet's BIOS. When your tablet is first turned on, the main system memory is empty, and it needs to find instructions to start up your tablet. This information is in the BIOS program. Each time you power up or restart your tablet, it goes through a boot sequence which displays a Fujitsu logo until the operating system is found. During booting, your tablet is performing a standard boot sequence including a Power On Self Test (POST). When the boot sequence is completed without a failure and without a request for the BIOS Setup Utility, the system displays the operating system's opening screen.

The boot sequence is executed when:

- You turn on the power to your tablet.
- You restart your tablet from the [Settings]->[Power] menu.
- The software initiates a system restart; for example, when you install a new application.

## Hard Disk Drive Passwords

To provide additional security for your data, you can assign passwords to your hard disk drive(s). This feature is managed in the system BIOS Setup Utility. See *BIOS Setup Utility* below for information about accessing the utility.



**REMEMBER YOUR PASSWORDS.** IF YOU SET AND FORGET YOUR USER AND MASTER HARD DISK PASSWORDS, FUJITSU AMERICA WILL NOT BE ABLE TO RESET IT. YOU MAY LOSE DATA AND HAVE TO REPLACE YOUR SYSTEM BOARD OR HARD DISK DRIVE.

## BIOS Setup Utility

The BIOS Setup Utility sets up the operating environment for your tablet. Your BIOS is set at the factory for normal operating conditions, therefore there is no need to set or change the BIOS' environment to operate your tablet.

The BIOS Setup Utility also allows you to configure such features as the System Data Security feature parameters, such as passwords.

## Entering the BIOS Setup Utility

To enter the BIOS Setup Utility do the following:

- 1 Turn on or restart your tablet.
- 2 To enter the BIOS Setup Utility, press the [F2] key once the Fujitsu logo appears on the screen. This will open the main menu of the BIOS Setup Utility with the current settings displayed.

Press the right or left arrow keys key to scroll through the other setup menus to review or alter the current settings.

## BIOS Guide

A guide to your tablet's BIOS is available online at our service and support Website at:

<http://solutions.us.fujitsu.com/www/content/support/contact/index.php>. Once there, select User's Guides under Online Support. Select your Product, Series, and Model, then click [Go].



IF YOUR DATA SECURITY SETTINGS REQUIRE IT, YOU MAY BE ASKED FOR A PASSWORD BEFORE THE BIOS MAIN MENU WILL APPEAR.

## Booting the System

We strongly recommend that you not attach any external devices or put a DVD/CD in your drive until you have gone through the initial power on sequence.

When you turn on your tablet for the first time, it will display a Fujitsu logo on the screen. If you do nothing the system will load the operating system, and then the Windows Welcome will begin.

## Starting Windows the First Time

After you boot up the system the first time and follow the instructions on the screen, you will eventually come to the Welcome window. After sign-in, it takes less than a minute for the computer to boot to Windows; during that time the progress bar and interactive messages are displayed on the screen.



During the course of the first start up, you will need to read and accept the End User License Agreements (EULAs) for Microsoft and Fujitsu.



- IF YOU REJECT THE TERMS OF THE LICENSE AGREEMENT YOU WILL BE ASKED TO REVIEW THE LICENSE AGREEMENT FOR INFORMATION ON RETURNING WINDOWS OR TO SHUT DOWN YOUR TABLET.
- YOU CANNOT USE YOUR TABLET UNTIL YOU HAVE ACCEPTED THE LICENSE AGREEMENT. IF YOU STOP THE PROCESS YOUR TABLET WILL RETURN TO THE BEGINNING OF THE WINDOWS WELCOME PROCESS, EVEN IF YOU SHUT YOUR TABLET DOWN AND START IT UP AGAIN.

Several additional windows will appear, prompting you to enter a name and description for your computer, an Administrator password, and a domain name. Read the instructions on the screens carefully and fill in the information as directed.

Following first boot, you will arrive at the Modern start screen. Some useful shortcuts for your reference: Press the Windows + D keys to go to traditional Windows desktop or press Windows + M keys to load the traditional Windows desktop and minimize all applications.



### **Installing Bonus Apps**

After you have started your system the first time, you will see a Bonus Apps icon on your desktop. Click on the icon to see which additional applications are available for you to install. You can also access Bonus Apps by opening the Charms panel from the Modern Start screen and searching for "Fujitsu BonusApps". Applications that are already installed appear in grey; those that are available for installation appear in blue.

Select the applications you wish to install by selecting the checkbox adjacent to your selection, or click [Select All] if you would like to install all available applications. Once you have made your selections, click [Install].

Note that in some cases (depending upon which application was selected for installation) after installation completes, the system will prompt you to reboot. There are also cases in which if multiple applications are selected to install but one of them needs a reboot, the system will reboot and continue installing the rest of the selected applications.

### **Registering your Tablet with Fujitsu**

You can register your tablet by going to our website at: <https://store.shopfujitsu.com/fpc/Ecommerce/Service.jsp>. You will need to be set up with an Internet Service Provider (ISP) to register online.

## Power Management

Your Fujitsu STYLISTIC Hybrid Tablet has many options and features for conserving battery power. Some of these features are automatic and need no user intervention. However, others depend on the parameters you set to best suit your operating conditions, such as those for the display brightness. Internal power management for your Hybrid Tablet may be controlled from settings made in your operating system, pre-bundled power management application, or from settings made in BIOS setup utility.

Besides the options available for conserving battery power, there are also some things that you can do to prevent your battery from running down as quickly. For example, you can create an appropriate power saving profile, put your Hybrid Tablet into Sleep mode when it is not performing an operation, and you can limit the use of high power devices. As with all mobile, battery powered computers, there is a trade-off between performance and power savings.

### Power/Suspend/Resume Switch

When your Hybrid Tablet is active, the Power/Suspend/Resume switch can be used to manually put the Hybrid Tablet into Sleep mode. Slide the Power/Suspend/Resume switch when the Hybrid Tablet is active, but not actively accessing anything, and immediately release the button.

If your tablet is suspended, sliding the Power/Suspend/Resume switch returns it to active operation. You can tell whether the system is Suspended by looking at the Power indicator. If the indicator is visible and not flashing, your Hybrid Tablet is fully operational. If the indicator is visible *and* flashing, the tablet is in Sleep mode. If the indicator is not visible, the power is off or your tablet is in Hibernation mode.

### Sleep Mode

Sleep mode in Windows saves the contents of your system memory during periods of inactivity by maintaining power to critical parts. This mode turns off the CPU, display, hard drive, and all other internal components except those necessary to maintain system memory and for restarting.

Your Hybrid Tablet can be put in sleep mode by:

- Sliding the Power/Suspend/Resume switch when your system is turned on.
- Selecting Sleep from the [Settings]->[Power] menu.
- Timing out from lack of activity.
- Allowing the battery to reach the Dead Battery Warning condition.

Your Hybrid Tablet's system memory typically stores the file on which you are working, open application information, and any other data required to support operations in progress. When you resume operation from Sleep mode, your tablet will return to the point where it left off. You must use the Power/Suspend/Resume switch to resume operation, and there must be an adequate power source available, or your Hybrid Tablet will not resume.



- IF RUNNING YOUR TABLET ON BATTERY POWER, BE AWARE THAT THE BATTERY CONTINUES TO DISCHARGE WHILE YOUR TABLET IS IN SLEEP MODE, THOUGH NOT AS QUICKLY AS WHEN FULLY OPERATIONAL.
- DISABLING THE POWER/SUSPEND/RESUME SWITCH PREVENTS IT FROM BEING USED TO PUT THE TABLET INTO SLEEP OR HIBERNATION MODE. THE BUTTON RESUME FUNCTION CANNOT BE DISABLED.
- IF YOUR TABLET IS ACTIVELY ACCESSING INFORMATION WHEN YOU ENTER THE SLEEP OR HIBERNATION MODE, CHANGES TO OPEN FILES ARE NOT LOST. THE FILES ARE LEFT OPEN AND MEMORY IS KEPT ACTIVE DURING SLEEP MODE OR THE MEMORY IS TRANSFERRED TO THE INTERNAL HARD DRIVE DURING HIBERNATION MODE.
- THE MAIN ADVANTAGE OF USING HIBERNATION IS THAT POWER IS NOT REQUIRED TO MAINTAIN YOUR DATA. THIS IS PARTICULARLY IMPORTANT IF YOU WILL BE LEAVING YOUR TABLET IN A SUSPENDED STATE FOR A PROLONGED PERIOD OF TIME. THE DRAWBACK OF USING HIBERNATION MODE IS THAT IT LENGTHENS THE POWER DOWN AND POWER UP SEQUENCES AND RESETS PERIPHERAL DEVICES.

## Hibernation Feature

The Hibernation feature saves the contents of your Hybrid Tablet's system memory to the hard drive as a part of the Suspend/Resume mode. Hibernation is enabled by default.

## Defining Power Button Action

To determine what occurs when the power button is pressed, follow these steps:

- 1 From the Modern Start screen, press [Windows]+[X]. Select Control Panel from the menu, then select Power Options.
- 2 Select "Choose what the power button does", then make your selections (Do Nothing, Sleep, Hibernate, or Shut Down).

## Windows Power Management

The Power Options icon located in the Windows Control Panel allows you to configure some of the power management settings. For example, you can use the Power Options to set the timeout values for turning off the display and hard disks whether you are running the Hybrid Tablet on battery power or one of the adapters.

## Restarting the System

If your system is on and you need to restart it, be sure that you use the following procedure.

- 1 From the Modern Start screen, open Charms ([Windows]+C) or mouse over [-] in the bottom right corner of the screen), then click [Settings]-> [Power].
- 2 Select **Restart** from the list.



TURNING OFF YOUR STYLISTIC HYBRID TABLET WITHOUT EXITING WINDOWS OR TURNING ON YOUR HYBRID TABLET WITHIN 10 SECONDS OF THE SYSTEM BEING SHUT OFF MAY CAUSE AN ERROR WHEN YOU START THE NEXT TIME.

## Powering Off

If you turn off the power while accessing a disk there is a risk of data loss. To ensure that your Hybrid Tablet shuts down without error, use the Windows shut down procedure.



BE SURE TO CLOSE ALL FILES, EXIT ALL APPLICATIONS, AND SHUT DOWN YOUR OPERATING SYSTEM PRIOR TO TURNING OFF THE POWER. IF FILES ARE OPEN WHEN YOU TURN THE POWER OFF, YOU WILL LOSE ANY CHANGES THAT HAVE NOT BEEN SAVED, AND MAY CAUSE DISK ERRORS.

Using the correct procedure to shut down from Windows allows your Hybrid Tablet to complete its operations and turn off power in the proper sequence to avoid errors. The proper sequence is:

From the Modern Start screen, open Charms ([Windows]+C) or mouse over [-] in the bottom right corner of the screen), then click [Settings]->[Power]. Select Shut down from the list.

If you are going to store your notebook for a month or more see the Care and Maintenance Section.

## System Shutdown Button

Ordinarily, you power down your system by clicking following the steps above. You can also use the Power/Suspend/Resume button to power down the system by holding it down for approximately five seconds. This can be useful if the system is "hung up", but it shouldn't be used as the normal means of shutdown.

If you cannot power down your system by either of these methods, you can use the Shutdown button on the bottom of your tablet (See Figure 3 for location). This method should only be used as a last resort when traditional methods do not work. To shut down your system with the Shutdown button, **first disconnect any AC adapter** that may be connected. Insert a small tool such as the tip of a paper clip into the opening and press the button for a couple of seconds. If you power down your system with the Shutdown button, be sure to **plug in an AC adapter before turning it back on.**

## Chapter 3

# User-Installable Features

## Secure Digital Cards

Your STYLISTIC Hybrid Tablet supports Secure Digital (SD) cards, on which you can store and transfer data to and from a variety of digital devices. These cards use flash memory architecture, which means they don't need a power source to retain data. Note that SD and SDHC Cards are supported, but SDXC Cards are not.

SD Cards allow portable storage among a variety of devices, such as cell phones, GPS systems, digital cameras, and PDAs. SD Cards transfer data quickly, with low battery consumption.

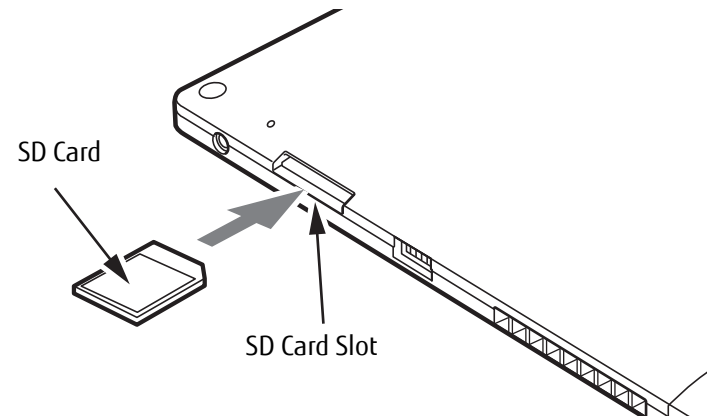

Figure 21. SD Card Slot - Rear Access

## Installing SD Cards

When holding the Hybrid Tablet in horizontal position with the bottom side up and the fingerprint sensor at the bottom left, the SD Card slot is located near the DC port on the left side of the system (Figure 21). To install an SD Card, follow these steps:



INSTALLING OR REMOVING AN SD CARD DURING YOUR STYLISTIC HYBRID TABLET'S SHUTDOWN OR BOOTUP PROCESS MAY DAMAGE THE CARD AND/OR YOUR STYLISTIC HYBRID TABLET.

DO NOT INSERT A CARD INTO A SLOT IF THERE IS WATER OR ANY OTHER SUBSTANCE ON THE CARD AS YOU MAY PERMANENTLY DAMAGE THE CARD, YOUR STYLISTIC HYBRID TABLET, OR BOTH.

- 1 See your specific card manual for instructions on the installation of your card. Some cards may require that your Hybrid Tablet is off while installing them.
- 2 Make sure there is no card currently in the slot. If there is, see Removing an SD Card.
- 3 With the product label facing in the same direction as the display screen, insert your card into the slot.
- 4 Push the card firmly into the slot until it is seated in the connector.

## Removing an SD Card

To remove an SD Card, follow these easy steps:



SEE YOUR CARD MANUAL FOR SPECIFIC INSTRUCTIONS ON THE REMOVAL OF YOUR CARD. SOME CARDS MAY REQUIRE YOUR STYLISTIC HYBRID TABLET TO BE IN SLEEP MODE OR OFF WHILE REMOVING THEM.

- 1 Select Safely Remove Hardware from the System Tray. Highlight the card in the list, then click [Stop].
- 2 Push the SD Card in until it unlatches. It will then eject from the slot for removal.

## Keyboard Docking Station

The optional keyboard docking station extends the functionality of your STYLISTIC® Tablet and turns it into a truly “hybrid” system by providing a keyboard, touchpad, rechargeable and removable battery, status LEDs, two USB 2.0 ports, a LAN port, external monitor port, and DC power.

The docking station connects to the bottom edge of your STYLISTIC Hybrid Tablet, and folds up to create a protective cover over the display.

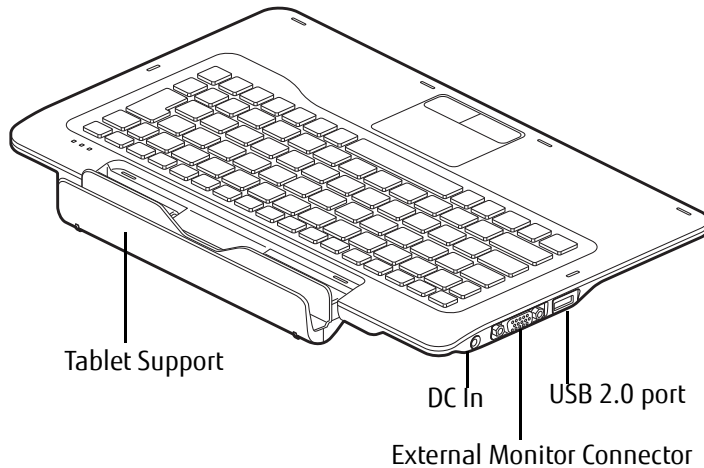

Figure 22. Docking Station - Rear

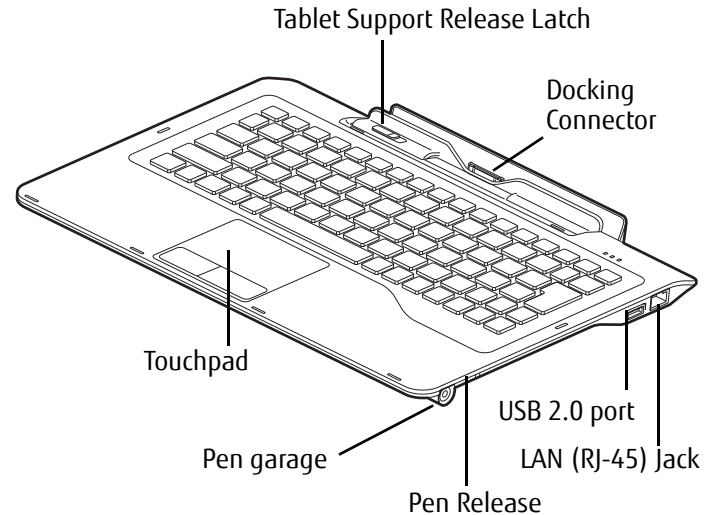

Figure 23. Docking Station - Front



## Docking Station Components

The following is a brief description of the docking station's panel components. (Figures 22 and 23).

### Tablet Support Release Latch

The tablet support on the back of the docking station acts as a support when it is open so that you can use the tablet in a hands-free vertical position and close it as a traditional notebook. To release the panel from the back of the docking station, slide the latch to the left. To attach it to the docking station, set the tablet into the tablet support, then snap the two together.

### USB 2.0 Ports (Qty. 2)

Universal Serial Bus (USB) 2.0 ports allow you to connect USB devices. USB 2.0 ports are backward-compatible with USB 1.1 devices. There are two USB ports on the docking station: one on the left side and one on the right side.

### DC Power Jack

The DC power jack allows you to plug in the AC adapter to power your Hybrid Tablet and charge the internal battery.

### LAN (RJ-45) Jack

The internal LAN (RJ-45) jack is used for an internal LAN connection.

### External Monitor Connector

The external monitor connector allows you to connect an external monitor or LCD projector.

### Docking Connector

The docking connector allows you to connect the Docking Station to your STYLISTIC Hybrid Tablet.



THE SYSTEM CONTAINS COMPONENTS THAT CAN BE SEVERELY DAMAGED BY ELECTROSTATIC DISCHARGE (ESD). TO MINIMIZE RISK TO THE COMPONENTS, OBSERVE THE FOLLOWING PRECAUTIONS:

- BEFORE DOCKING OR UNDOCKING YOUR STYLISTIC WHEN USING A DOCKING STATION, YOU SHOULD TOUCH A GROUNDED METAL OBJECT TO DISCHARGE STATIC ELECTRICITY BUILT UP IN YOUR BODY.

### Touchpad Pointing Device

The Touchpad pointing device is a mouse-like cursor control with two buttons (left and right).

## Pen Garage

The pen garage is used to store the pen when it is not in use. This helps you keep track of the pen so it is not misplaced or lost.

## Pen Release

The pen release is used to eject the pen from the pen garage. Slide the pen release to the right when the pen is in the garage; doing so will cause the pen to pop out of the garage.

## Attaching the Docking Station

To attach the Docking Station, align the docking connector on the bottom of your Hybrid Tablet with the connector on the Docking Station and push the corners down simultaneously. (Figure 24)

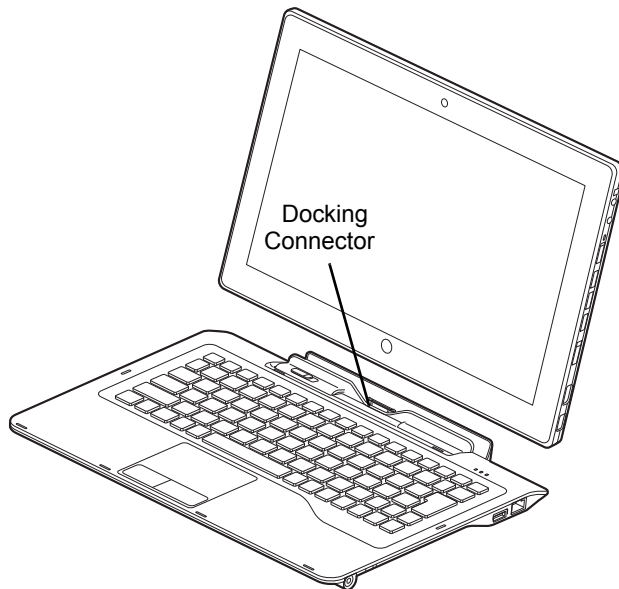

Figure 24. Attaching the Docking Station

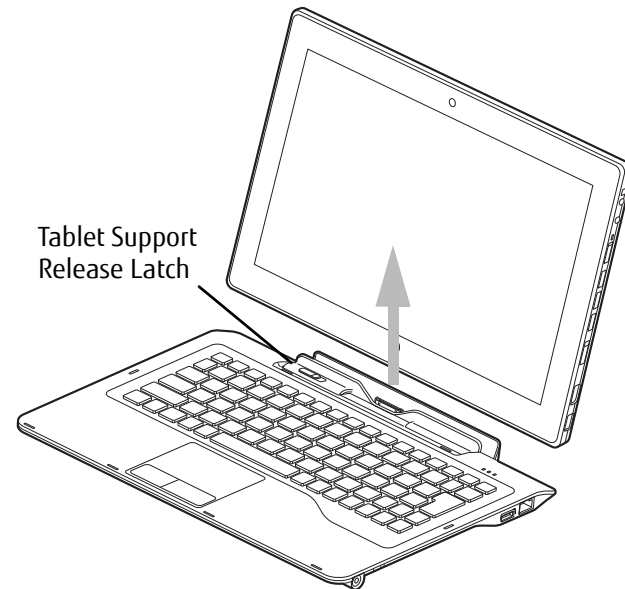

Figure 25. Detaching the Docking Station

## Detaching Docking Station

To detach the Docking Station, slide the tablet support release latch to the left and lift the Hybrid Tablet away from the Docking Station to detach it. (Figure 25)

## Changing the Battery

The keyboard docking station is equipped with a rechargeable, removable battery. The battery can be charged by connecting the AC Adapter to the DC In port on the left side of the docking station (Figure 22).

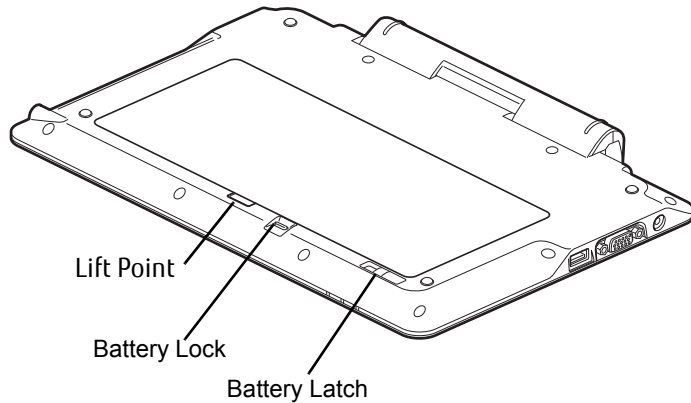

**Figure 26. Docking Station - Bottom**

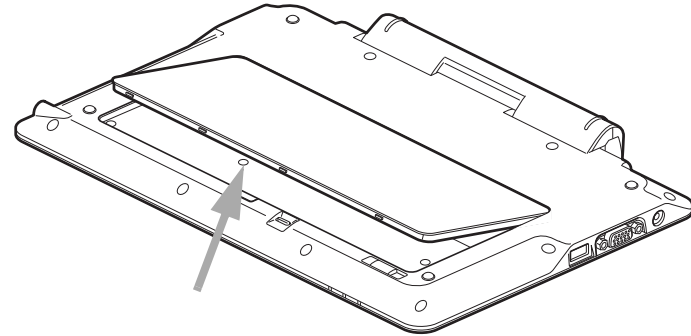

**Figure 27. Removing the Battery**

To remove the battery for replacement with a new battery or when storing the docking station for a long period of time, perform the following steps (Figure 27):

- 1** Turn the docking station upside down.
- 2** While pushing the battery lock, slide the battery latch to release the battery.
- 3** Lift the battery at the lift point and remove it from the battery bay.

## Docking Station Status Indicators

There are two sets of status indicators on the docking status, one on the left front edge and one on the left back corner.

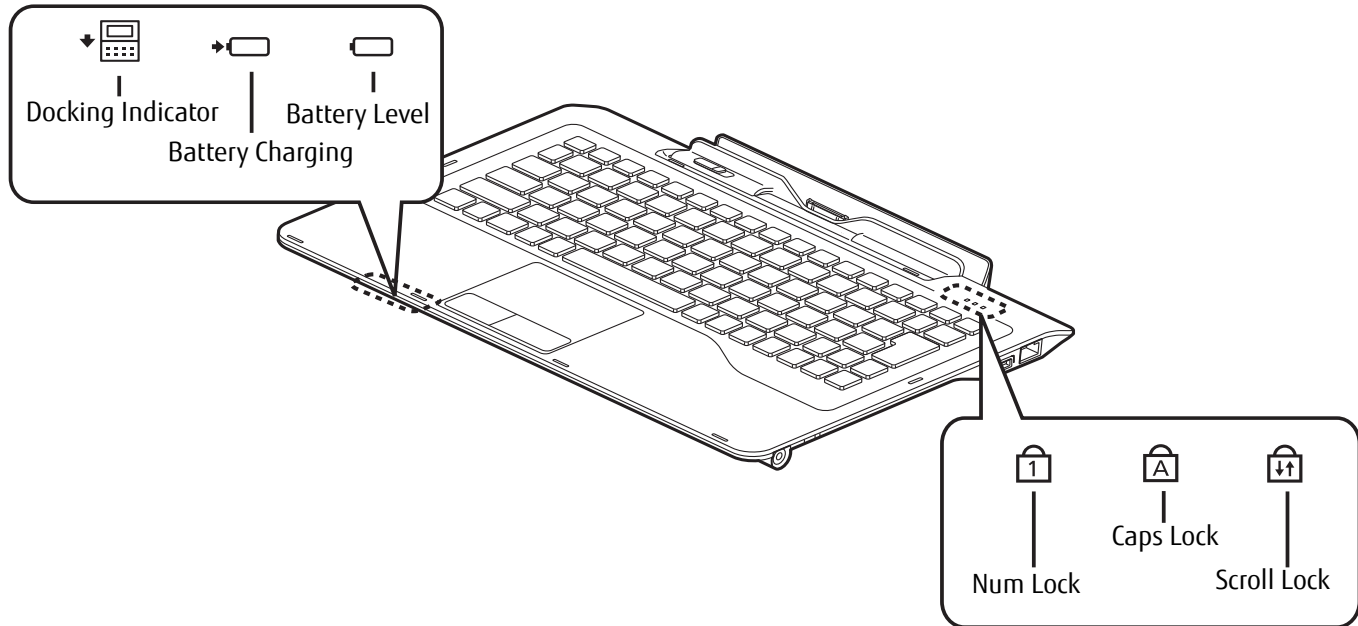

Figure 28. Docking Station Status Indicators

### Docking Indicator

The docking indicator lights when the tablet is properly seated in the tablet support.

### Battery Charge Indicator

The battery charge indicator shows the charging status of the keyboard dock battery. (See Table 1 on page 21 for equivalent system indicator states).

### **Battery Level Indicator**

The Battery Level indicator displays the charge level of the keyboard dock battery pack. (See Table 1 on page 21 for equivalent system indicator states).

### **NumLk Indicator**

The NumLk indicator shows that the integral keyboard is set in ten-key numeric keypad mode.

### **CapsLock Indicator**

The CapsLock indicator shows that your keyboard is set to type in all capital letters.

### **ScrLk Indicator**

The ScrLk indicator shows that your scroll lock is active.

## Chapter 4

# Troubleshooting Your Hybrid Tablet

---

## Troubleshooting

There may be occasions when you encounter simple setup or operating problems that you can solve on the spot, or problems with peripheral devices that can be solved by replacing the device. The information in this section helps you isolate and resolve some of these straightforward issues and identify failures that require service.

### Identifying the Problem

If you encounter a problem, go through the following procedure before pursuing complex troubleshooting:

- 1 Turn off your STYLISTIC Hybrid Tablet.
- 2 Make sure the AC adapter is plugged into your Hybrid Tablet and to an active AC power source.
- 3 Make sure that any cards installed are seated properly. If it appears that there is a problem with a card, remove the card from the slot, thus eliminating it as a possible cause of failure.
- 4 Make sure that any devices connected to the external connectors are plugged in properly. You can also disconnect such devices, thus eliminating them as possible causes of failure.
- 5 Turn on your Hybrid Tablet. Make sure it has been off at least 10 seconds before you turn it back on.
- 6 Go through the boot sequence.
- 7 If the problem has not been resolved, refer to the Troubleshooting Table that follows for more detailed troubleshooting information.



IF YOU KEEP NOTES ABOUT WHAT YOU HAVE TRIED, YOUR SUPPORT REPRESENTATIVE MAY BE ABLE TO HELP YOU MORE QUICKLY BY GIVING ADDITIONAL SUGGESTIONS OVER THE PHONE.

- 8** If you have tried the solutions suggested in the Troubleshooting Table without success, contact your support representative:

Toll free: 1-800-8FUJITSU (1-800-838-5487)

Web site: <http://solutions.us.fujitsu.com/www/content/support/contact/index.php>.

Before you place the call, you should have the following information ready so that the customer support representative can provide you with the fastest possible solution:

- Product name
- Product configuration number
- Product serial number
- Purchase date
- Conditions under which the problem occurred
- Any error messages that have occurred
- Type of device connected, if any

See the Configuration Label on the bottom of your Hybrid Tablet for configuration and serial numbers.

## Specific Problems

### Using the Troubleshooting Table

When you have problems with your Hybrid Tablet, try to find the symptoms under the Problem column of the troubleshooting table for the feature giving you difficulty. You will find a description of common causes for that symptom under the column Possible Cause and what, if anything, you can do to correct the condition under Possible Solutions. All possible causes or solutions may not apply to your Hybrid Tablet.

### Troubleshooting Table

Audio Problems. . . . .	page 57	Power Failures. . . . .	page 58
Hard Drive Problems. . . . .	page 57	Shutdown and Startup Problems . . . .	page 60
Keyboard or Mouse Problems. . . . .	page 57	Video Problems. . . . .	page 61
Pen Input Problems . . . . .	page 57	Miscellaneous Problems. . . . .	page 61
USB Device Problems . . . . .	page 58		



Problem	Possible Cause	Possible Solutions
<b>Audio Problems</b>		
There is no sound coming from the built-in speaker.	The volume is turned too low.	Adjust the volume control on your Hybrid Tablet and operating system. Click the Volume icon in the system tray on the bottom right of the screen. (It looks like a speaker). If the Mute box has a red circle on it, click on it to deselect it.
	Headphones are plugged into your tablet.	Plugging in headphones disables the built-in speaker. Remove the headphones.
<b>Hard Drive Problems</b>		
You cannot access your hard drive.	The wrong drive designator was used by an application when a bootable disc was used to start the Hybrid Tablet.	Verify drive designator used by application is in use by the operating system. When the operating system is booted from a CD, drive designations are automatically adjusted.
	Security is set so your operating system cannot be started without a password.	Verify your password and security settings.
<b>Keyboard or Mouse Problems</b>		
You have installed an optional external keyboard or mouse, and it does not seem to work.	Your external device is not properly installed.	Re-install your device. <i>See "Device Ports" on page 82.</i>
	Your operating system is not set up with correct software driver for that device.	Check your device and operating system documentation and activate the proper driver.
You have connected an external keyboard or a mouse and it seems to be locking up the system.	Your operating system is not setup with correct driver.	Check your device and operating system documentation and activate the proper driver.
	Your system has crashed.	Try to restart your Hybrid Tablet.
<b>Pen Input Problems</b>		
Cursor is not tracking the pen.	Display needs to be calibrated	See "Calibrating the Display" on page 28. for more information.

<b>Problem</b>	<b>Possible Cause</b>	<b>Possible Solutions</b>
Tablet is not responding to the pen	System may have crashed.	If the Hybrid Tablet does not respond to the pen, connect an external keyboard to the system to see if it responds to keyboard commands. If the system doesn't respond to a keyboard, the application or system may have crashed, and it may be necessary to reboot the system. If the system responds to a keyboard but not to a pen, contact your local help desk or reseller, or call Fujitsu Service and Support at 1-800-8Fujitsu (1-800-838-5487) for further assistance.
<b>Memory Problems</b>		
Your System screen in the Control Panel doesn't show correct amount of memory.	You have a memory failure.	Check for Power On Self Test (POST) messages. See <i>"Power On Self Test Messages"</i> on page 62.
<b>USB Device Problems</b>		
Your system doesn't recognize a USB device you installed, or the device doesn't work properly.	The device is not properly installed.	Remove and re-install the device.
	The device may have been installed while an application was running, so your system is not aware of its installation.	Close the application and restart your Hybrid Tablet.
	Your device may not have the correct software driver active.	See your software documentation and activate the correct driver.
<b>Power Failures</b>		
You turn on your Hybrid Tablet and nothing seems to happen.	The installed battery is completely discharged or there is no power adapter installed.	Check the Status Indicator Panel to determine the presence and condition of the battery. See <i>"Status Indicator Panel"</i> on page 20. Install a charged battery or a Power adapter.
	The battery is installed but is faulty or very low.	When the battery reaches a critically low level, the system is forced into Sleep mode to avoid a total system power failure. To correct this problem, either connect an external power supply (such as the AC adapter), or install a charged battery in the tablet.
	System is at a critical thermal limit.	To avoid damage to heat-sensitive components, the system enters sleep mode when it gets too hot. System operation cannot be resumed until the Hybrid Tablet cools off to a tolerable temperature. Move the Hybrid Tablet to a cooler location.

<b>Problem</b>	<b>Possible Cause</b>	<b>Possible Solutions</b>
You turn on your Hybrid Tablet and nothing seems to happen. (continued)	AC power adapter is not plugged in properly.	Verify that your adapter is connected correctly. <i>See "Power Sources" on page 36.</i>
	The power adapter has no power from the AC or airline outlet.	Move the AC cord to a different outlet, or check for a line switch or tripped circuit breaker. If you are using an auto/airline adapter in a car be sure the ignition switch is in the On or Accessories position.
	The power adapter is faulty.	Try a different power adapter.
Your STYLISTIC Hybrid Tablet turns off all by itself.	The power management parameters are set for auto timeouts which are too short for your operating needs.	Move the mouse to restore operation. If that fails, push Power/Suspend/Resume switch. Check your power management settings, or close your applications and go to Power Options located in the Control Panel to adjust timeouts to better suit your needs.
	Your power adapter has failed or lost its power source.	Make sure the adapter is plugged in and the outlet has power.
	You ignored a low battery alarm until the battery entered Dead Battery Suspend mode.	Install a power adapter, then push the Power/Suspend/Resume switch. <i>See "Power Sources" on page 36.</i>
	You have a battery failure.	Verify the condition of the battery using the Status Indicator panel. If the battery is shorted, replace or remove it. <i>See "Status Indicator Panel" on page 20.</i>
Your Hybrid Tablet will not work on battery alone.	The installed battery is dead.	Replace the battery with a charged one or use an adapter.
	No battery is installed.	Install a charged battery.
	Battery is improperly installed.	Verify that the battery is properly connected by re-installing it.
	Your installed battery is faulty.	Verify the condition of the battery using the Status Indicator panel and replace or remove any batteries that are shorted. <i>See "Status Indicator Panel" on page 20.</i>
The battery seems to discharge too quickly.	The power savings features may be disabled.	Check the Power Options menu settings and adjust according to your operating needs.
	The brightness is turned all the way up.	Turn down the brightness adjustment. The higher the brightness the more power your display uses.

Problem	Possible Cause	Possible Solutions
The battery seems to discharge too quickly. (continued)	You're running an application that uses a lot of power due to frequent drive access, or use of wireless devices.	Use a power adapter for this application when at all possible.
	The battery is too hot or too cold.	Restore the Hybrid Tablet to normal operating temperature. Charging icon on the Status Indicator panel will flash when battery is outside of operating range.
<b>Shutdown and Startup Problems</b>		
The Suspend/Resume switch does not work.	Suspend/Resume switch is disabled.	To enable the button, go to Control Panel -> Power Options and click on the Advanced tab. In the Power buttons area, select the "Change what the power button does" option.
	There may be application software conflict.	Close all applications and try the button again.
The system powers up and displays power on information, but fails to load the operating system.	You have a secured system requiring a password to load your operating system.	Make sure you have the right password. Enter the setup utility and verify the Security settings and modify them as accordingly. <i>See "BIOS Setup Utility" on page 39.</i>
	The boot sequence settings of the setup utility are not compatible with your configuration.	Set the operating source by pressing the [F12] key while the Fujitsu logo is on screen or use the [F2] key and enter the setup utility and adjust the source settings from the Boot menu. <i>See "BIOS Setup Utility" on page 39.</i>
	Hard drive was not detected.	Use BIOS setup utility to auto detect the internal hard drive.
An error message is displayed on the screen during the boot sequence.	Power On Self Test (POST) has detected a problem.	See the Power On Self Test (POST) messages to determine the meaning and severity of the problem. Not all messages are errors; some are simply status indicators. <i>See "Power On Self Test Messages" on page 62.</i>
Your Hybrid Tablet appears to change setup parameters when you start it.	BIOS setup changes were not saved when made and you exited the setup utility.	Make sure you select <b>Save Changes And Exit</b> when exiting the BIOS setup utility.

Problem	Possible Cause	Possible Solutions
<b>Video Problems</b>		
The display is blank when you turn on your Hybrid Tablet.	Power management timeouts are set for short intervals and you didn't see the display go on and off again.	Move the mouse to restore operation. If that fails, push the Power/Suspend/Resume switch. (The display may be shut off by Sleep mode, Auto Suspend or Video Timeout)
The Hybrid Tablet turned on with a series of beeps and the display is blank.	Power On Self Test detected a failure which does not allow the display to operate.	Contact your support representative.
The display goes blank by itself after you have been using it.	Power management timeouts are set for short intervals and you failed to notice the display come on and go off again.	Push the Power/Suspend/Resume switch. (The display may be shut off by Sleep Mode, Auto Suspend or Video Timeout)
	The Hybrid Tablet has gone into Sleep or Hibernate mode because you have not used it for a period of time.	Push Power/Suspend/Resume switch. Check power management settings, or close applications and go to the Power Savings menu of the setup utility to adjust timeout values to suit your needs. <i>See "BIOS Setup Utility" on page 39.</i>
The display has bright or dark spots.	If the spots are very tiny and few in number, this is normal for a large LCD display.	This is normal; do nothing.
	If the spots are numerous or large enough to interfere with your operation needs.	Display is faulty; contact your support representative.
<b>Miscellaneous Problems</b>		
Error message displayed on the screen during operation of an application.	Application software often has its own set of error message displays.	See your application manual and help displays screens for more information. Not all messages are errors some may simply be status.

## Power On Self Test Messages

The following is a list of error-and-status messages that the Phoenix BIOS and/or your operating system can generate and an explanation of each message. Error messages are marked with an \*. If an error message is displayed that is not in this list, write it down and check the operating system documentation on screen and in the manual. If you can find no reference to the message, contact a support representative.

### **\*Invalid NVRAM Data**

Problem with NVRAM access. In the unlikely case that you see this message you may have a display problem. You can continue operating but should contact your support representative for more information.

### **\*Operating system not found**

Operating system cannot be located on either drive A: or drive C: Enter the setup utility and see if both the fixed disk, and drive A: are properly identified and that the boot sequence is set correctly. Unless you have changed your installation greatly, the operating system should be on drive C:. If the setup utility is correctly set, your hard drive may be corrupted.

### **\*Real time clock error - Check date and time settings**

Real-time clock fails BIOS test. May require board repair. Contact your support representative.

## Restoring Your System Image and Software (Windows 7)

Equivalent information for Windows 8 configurations can be found at “Restoring Your System Image and Software (Windows 8)” on page 73

It is very important that you create DVD copies of your Factory Image and Bootable Disc (along with other applicable media such as application discs) before beginning to use your system. To do so, follow the instructions in the “Saving Your Factory Image” and “Creating Backup Images of Factory Image and Discs” sections of this chapter.

### Saving and Recovering Your Factory and System Images

Along with instructions on saving your Factory Image, this document outlines several other important procedures, such as making a system image, restoring your Factory Image and system images, managing your images, and restoring the partitions on a hard drive.



- IN ORDER TO INSTALL APPLICATIONS, MAKE COPIES OF FACTORY AND SYSTEM IMAGES, AND BURN APPLICATION MEDIA AND BOOTABLE DISCS **YOU MUST HAVE AN INTERNAL OR EXTERNALLY CONNECTED WRITABLE DVD DRIVE.**
- IT IS EXTREMELY IMPORTANT THAT YOU COPY YOUR FACTORY IMAGE TO REMOVABLE MEDIA (E.G., DVD DISCS). FAILURE TO DO SO COULD RESULT IN AN INABILITY TO RESTORE THE IMAGE AT A FUTURE DATE.
- WE RECOMMEND THAT YOU USE DVD-R OR DVD+R DISCS FOR YOUR BACKUP, BUT SUPPORTED MEDIA\* FOR IMAGE BACKUPS INCLUDE:  
FOR FACTORY IMAGE, APPLICATION DATA, AND BOOTABLE DISC: DVD-R/+R.  
FOR USER-CREATED BACKUP IMAGE: DVD-R/+R, DVD-RW/+RW, DVD-DL.

\* DEPENDING UPON YOUR OPTICAL DRIVE AND MEDIA FORMAT USED, SOME MEDIA TYPES MAY BE INCOMPATIBLE FOR CREATING IMAGE BACKUPS.



DUE TO CERTAIN LICENSING REQUIREMENTS, SOME THIRD-PARTY APPLICATIONS WILL NEED TO BE INSTALLED SEPARATELY USING THE APPLICATION MEDIA BUNDLED WITH YOUR SYSTEM.

### Saving your Factory Image

When you purchased your new system, a copy of the pre-installed Factory Image was loaded into a hidden partition on your hard disk drive. Having a copy of the original Factory Image available to you means that in the event of system failure, you will be able to restore it to its original state.

To make a copy of the Factory Image to DVD discs, you will need several blank discs (DVD-R or DVD+R discs are recommended) to create the copy. After creating the copy, be sure to label the discs and keep them in a safe place to ensure they do not get damaged.

## Creating Backup Images of Factory Image and Discs



- SOME CONFIGURATIONS OF CERTAIN STYLISTIC MODELS DO NOT HAVE APPLICATIONS LOADED ON THE HARD DRIVE; RATHER, THEY ARE AVAILABLE AT THE FUJITSU SUPPORT SITE FOR DOWNLOAD. PLEASE TAKE THAT INTO ACCOUNT WHEN READING THE FOLLOWING PROCEDURES.
- ALL USER-CREATED DATA WILL BE DELETED FROM YOUR SYSTEM WHEN THE FACTORY IMAGE IS RESTORED.

Using the [Manage/Change] button, you can create backup images of the Factory Image, Application Disc(s), or Bootable Disc.

- 1 Launch My Recovery from desktop icon
- 2 Select [Manage/Create]-> [Manage Backup Images].  
The Backup Images menu displays a list from which you can choose which type of disc you want to burn: Bootable Disc, Application Discs, or Recovery Disc.
- 3 Select *Recovery Disc*, then click [Make DVD].
- 4 Confirm that the # box has "2" (Note that in some cases the box may display a larger number for the factory image, depending upon its size.)
- 5 The message "Recovery Disc #1 will be created. Enter your comments and the number of media on the DVD". Click [YES] to burn the Factory Image.
- 6 While the copy is being made, a "Writing to the media screen displays a progress bar. When the copy is complete, a dialog will appear informing you of the successful completion of the backup.
- 7 Repeat the process for the remaining images on disc (Bootable Disc and Application Discs). The number of images available may vary depending on your system model; some models do not have the applications loaded on the hard drive.



## Recovering Your Factory Image

In the event you need to restore your original Factory Image, perform the following steps. Note that there may be some third-party applications that need to be installed from the application media bundled with your system.



**ALL USER-CREATED DATA WILL BE DELETED FROM YOUR SYSTEM WHEN THE FACTORY IMAGE IS RESTORED.**

In order to recover your Factory Image, perform the steps outlined in “Running Recovery and Utility from hard disk”.

### Backing Up a System Image

**Optional Step:** Launch the Fujitsu Bonus Apps utility from your desktop, and select the components you wish to install.

**User-Configured System Backups:** On your desktop, there is a **[MyRecovery]** icon that allows you to make backups of your current system image either to another location on your hard drive or on removable media. A system image is the configuration of your C: drive at a particular point of time. You may want to make system image backups occasionally in order to have points to which you can return without having to go all the way back to the Factory Image.



By default, system images are saved in the MyRecovery folder (either on D:\ or external hard drive, depending on your hardware type).

- 1 Click the [MyRecovery] icon on your desktop. The My Recovery screen will appear (See Figure 29). Note that the screen illustrated may vary, depending upon your system configuration.)
- 2 Click the [Backup] button on the MyRecovery screen.
- 3 On the next screen that appears, you can enter up to 200 characters of information about the backup file. This information will help you to identify the image at a later date.

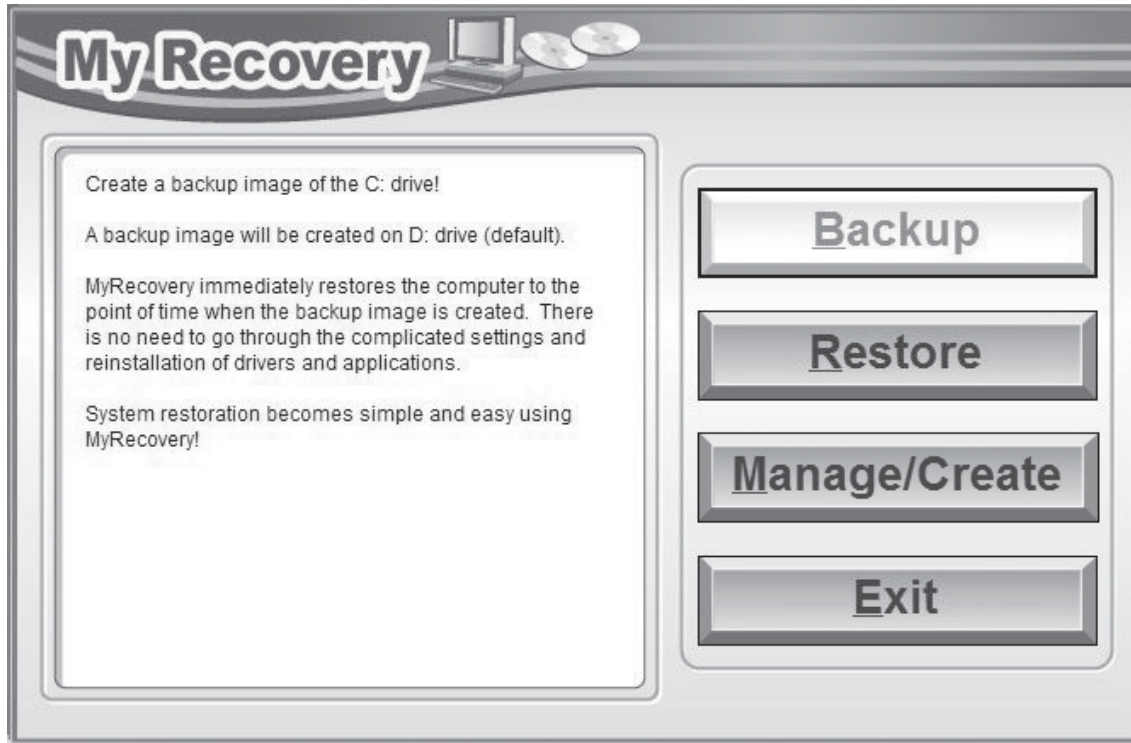

**Figure 29. MyRecovery screen**

- 4** Click the [Next] button and the system will reboot.
- 5** After rebooting, the “Creating of the backup image” window appears, in which you can either click [Create the image on D drive] or [Select the drive] if you want to save to an external hard disk drive. (Note that the [Create the image on D drive] may not be available on all configurations.)
- 6** An image appears showing you graphically how the image will be stored. Click the [Next] button.
- 7** Click [Execute] to start the backup.

## Managing Your Backup Images

With the MyRecovery tool you can also make copies of backup images, archive them on DVD, or delete them from your hard drive.

- 1 To begin, click the [MyRecovery] icon on your desktop.
- 2 Click the [Manage/Create] button in the MyRecovery window.
- 3 When the MyRecovery Manager window appears, click [Manage Backup Images].
- 4 In the next window, a list of your backup images appears. Below the list are three buttons allowing you to [Make DVD], [Copy], or [Delete] your backup images.
- 5 Select an image title from the list, then click the action button you would like to perform.
- 6 Note that you need to have an external disk drive connected for the [Copy] button to be enabled. If you elect to copy the image, you will be prompted to enter the destination. If you are ready to copy, click [OK] to proceed. A progress screen appears while the backup copy is being made.
- 7 Note that if you copy an image to an external hard drive, both the original and the copy will appear in the [Backup Images] window with identical names, dates, and file sizes, but with the different drive letter to distinguish them. Before you select [Make DVD], make sure you have a recordable DVD drive connected and blank DVDs available.

## Using the Recovery and Utility Tools

The Recovery and Utility tools consist of a variety of tools that will help you recover your Factory Image, recover system images, and delete the data from your hard disk.

### Methods for accessing the utilities

Recovery and Utility Tools are preinstalled in a hidden partition by the factory, or they can be accessed by using the bootable disc. Please note that you can delete Recovery and Utility tools from your hard disk drive if you modify the partitions. In this case you will not be able to use the hidden partition for booting to Recovery and Utility Tools, but you will still be able to boot from the Bootable Disc.

## Determining whether Recovery and Utility is pre-loaded

- 1 Turn on or reboot your system. When the Fujitsu logo appears, press [F12] key. The Boot Menu will appear.
- 2 Press the Tab key to select Application menu.
- 3 Check whether the <Recovery and Utility> option is present. If it is not present, it means that the utility must be used from the disc. Proceed to "Running Recovery and Utility from the Bootable Disc" if <Recovery and Utility> is unavailable.

## Running Recovery and Utility from hard disk

- 1 Turn on or reboot your system. When the Fujitsu logo appears, press [F12] key. The Boot Menu will appear.
- 2 Press the Tab key to select Application menu.
- 3 Cursor down to <Recovery and Utility> and press the [Enter] key.
- 4 While the files are being loaded from the disc, a progress bar will appear at the bottom of the screen.
- 5 When the System Recovery Options dialog opens, select a new keyboard layout, if necessary, then click [Next].
- 6 When the Operating System dialog appears, select "Use recovery tools...", then click [Next].
- 7 If necessary, enter your password, then click [OK].
- 8 When System Recovery Options window appears, click on Recovery and Utility.
- 9 The Recovery and Utility screen appears on the screen with three tabs: Diagnostics, Recovery and Utility. Please note that Diagnostics tab is not supported on certain LIFEBOOK/STYLISTIC models when running Recovery and Utility from the hard disk. In order to restore the operating system, please use the middle icon "Restoring the Factory Image (only C:\drive)" under the Recovery tab.

## Running Recovery and Utility from the Bootable disc

To verify/change the boot-up priority (rather than booting-up from the hard drive or an external floppy disk drive), perform the following steps:

- 1 Power on your system. When the Fujitsu logo appears on the screen. press the [F12] key to get to the Boot Menu.
- 2 Highlight the **CD/DVD** option.

- 3 Insert the bootable disc into the drive tray.
- 4 Click [OK]. While the files are being loaded from the disc, a progress bar will appear at the bottom of the screen.
- 5 When the System Recovery Options dialog opens, select a new keyboard layout, if necessary, then click [Next].
- 6 When the Operating System dialog appears, click [Next].
- 7 If necessary, enter your password, then click [OK].
- 8 When System Recovery Options window appears, click on Recovery and Utility.
- 9 When the Recovery and Utility screen appears, three tabs will be present: Diagnostics, Recovery, and Utility.

### Recovery and Utility tabs

**Diagnostics tab:** The Diagnostics tool is designed for use by IT professionals. It is not likely you will need to use this tool. When you select devices from the Diagnosis window then click [Execute], several tests are performed on the selected components.

**Recovery tab:** The Recovery tab contains three tools: Recovering User-Configured System Backups, Restoring the Factory Image (only C: drive), and Restoring the Factory Image (full hard drive recovery). You can use these tools to restore the Factory Image from the hidden partition, restore backup image(s) created by you or images stored on DVD discs, and perform a full hard drive recovery. Please refer to instructions above for details on how to create Factory Image Recovery DVDs, user backup DVDs and system image backup.

**Utility tab:** The Utility tab contains three tools: Hard Disk Data Delete, Restore Recovery and Utility, and Windows Complete PC Restore.

- The **Hard Disk Data Delete** utility is used to delete all data on the hard disk and prevent the data from being reused. **NOTE: Do not use the Hard Disk Data Delete utility unless you are absolutely certain that you want to erase your entire hard disk, including all partitions.**
- **Restore Recovery and Utility** allows you to restore the first hidden partition.
- **Windows Complete PC Restore** utility allows you to restore an image created with Windows Backup and Restore Center. Complete PC Restore will overwrite the data on your hard disk drive.

## Using Windows 7 Recovery DVD on Windows 8 64-bit system (downgrade option).

When using the Windows 7 Recovery DVD on a system that was supplied with Windows 8 x64 pre-installed, you should first deactivate **Secure Boot** and activate **CSM** and **Fast Boot** using the following procedure:

- 1 To access the BIOS Setup, press the [F2] key after switching on the system.
- 2 Use right/left arrow keys to switch to the "Security" page.  
NOTE: If your system doesn't have Supervisor Password, you cannot change the **Secure Boot Configurations**. In this case you need to select **Set Supervisor Password** and set the password.
- 3 Use up/down arrow keys to select **Secure Boot Configurations**.
- 4 Select **Secure Boot** or **Secure Boot Option** and using [Enter] key set it to [Disabled], then the use [ESC] key to exit **Secure Boot Configurations**.
- 5 Use arrow keys to switch to the "Advanced" page.
- 6 Select **CSM** and set it to [Enabled].
- 7 Select the **Fast Boot** and set it to [Disabled].
- 8 Use the arrow keys to switch to the "Exit" page.
- 9 Exit the BIOS Setup via **Exit Saving Changes**.

You can then start the system from Windows 7 Recovery DVD and install Windows 7 on the system.

## Recovering your Factory Image using Recovery and Utility (for new hard drive or non-bootable hard drive)

If you have installed a new hard drive or your hard drive is not bootable, perform the following steps. Note that first you will need to create new partitions on the hard drive, then restore the Factory Image:

- 1 Power on your system. When the Fujitsu logo appears on the screen. press the [F12] key.
- 2 Highlight the **CD/DVD** option.
- 3 Insert the bootable disc in your DVD drive, then click [OK].
- 4 When System Recovery Options window appears, click on <Recovery and Utility>.
- 5 When the System Recovery Options dialog opens, select a new keyboard layout, if necessary, then click [Next].

- 6 When the Operating System dialog appears, click [Next].
- 7 If necessary, enter your password, then click [OK].
- 8 When System Recovery Options window appears, click on Recovery and Utility.
- 9 Click the Recovery tab in the Recovery and Utility window, then click *Restoring the Factory Image* icon.
- 10 Click [Execute].
- 11 Read the precautions, then select "I Agree".
- 12 Click [Next], then click [Execute] to start the recovery process.
- 13 "1. Recovery Disc Check" will be in bold and the rest will be grayed out. Follow the instructions and "Insert the Recovery Disc #1". In some cases, you may be prompted to "Insert the Recovery Disc #2", depending upon the size of the Recovery Image
- 14 Click [Next] to begin the check. Click [Next] again when the check is complete.
- 15 "2. Initializing hard disk drive" will be in bold with the message "Please insert the Bootable Disc into your optical drive". Insert the bootable disc. Click [Next] to proceed. A dialog box appears, with a checking disc message.
- 16 "Warning All DATA on the Hard Disk will be completely erased!!!" will appear. Select [OK]. The partition creation process will begin.
- 17 "3. Restoring Factory Image to hidden partition" will be in bold with the message "Please insert the Recovery Disk#1 into the optical drive". Click [Next] to proceed.

After completion, the tool will automatically go back to "3. Restoring Factory Image to hidden partition" but will include the note "Please insert your Third Party Applications Disc or CyberLink DVD, then click [OK]. After installation of each disc, insert the next and continue until all have been installed. If you don't have your Third Party Applications Disc and/or CyberLink DVD, or you have already inserted these discs, please click [Skip] to continue. NOTE: In some cases (products without an optical drive) you will not have a CyberLink DVD".

At this point, you can either:

- Insert Application Disc(s) to restore back to hidden partition, or,
- Click [Skip] to skip restoring Application disc(s) and continue with restore.

- 18** If you select to insert Application Disc, after copying of application disc(s) to hidden partition is completed, the message will appear again. Repeat inserting application disc(s) until all discs have been copied, then click [Skip] to continue with Restore.
- 19** After clicking [Skip], a confirmation message will appear "If you want to skip copying or you have finished copying, click [OK]. Click [Cancel] to go back to Restoring Factory Image to hidden partition."
- 20** Click [OK] and Restoring Factory Image will begin.
- 21** When restoration is complete, you will see the message "Restoration has been completed. Click [OK] to reboot the computer." Click [OK].

### **Downloading Driver Updates**

The Fujitsu Software Download Manager (FSDM) utility is available to allow you to download the latest drivers, utilities, and applications from the Fujitsu Support site. If you have a Windows 8 or Windows 7 operating system, you will need to go to the Support Site (<http://support.fujitsupc.com/CS/Portal/support.do?srch=DOWNLOADS>).



# Restoring Your System Image and Software (Windows 8)

Equivalent information for Windows 7 configurations can be found at “Restoring Your System Image and Software (Windows 7)” on page 63

It is very important that you create DVD copies of your Factory Image and Bootable Disc before beginning to use your system. To do so, follow the instructions in the “Saving Your Factory Image” and “Creating Backup Images of Factory Image and Discs” sections of this chapter.

## Saving and Recovering Your Factory and System Images

Along with instructions on saving your Factory Image, this document outlines several other important procedures, such as making a system image, restoring your Factory Image and system images, managing your images, and restoring the partitions on a hard drive.



- IN ORDER TO MAKE COPIES OF FACTORY AND SYSTEM IMAGES AND BURN BOOTABLE DISCS **YOU MUST HAVE AN INTERNAL OR EXTERNALLY CONNECTED WRITABLE DVD DRIVE.**
- IT IS EXTREMELY IMPORTANT THAT YOU COPY YOUR FACTORY IMAGE TO REMOVABLE MEDIA (E.G., DVD DISCS). FAILURE TO DO SO COULD RESULT IN AN INABILITY TO RESTORE THE IMAGE AT A FUTURE DATE.
- WE RECOMMEND THAT YOU USE DVD-R OR DVD+R DISCS FOR YOUR BACKUP, BUT SUPPORTED MEDIA\* FOR IMAGE BACKUPS INCLUDE:  
FOR FACTORY IMAGE, APPLICATION DATA, AND BOOTABLE DISC: DVD-R/+R.  
FOR USER-CREATED BACKUP IMAGE: DVD-R/+R, DVD-RW/+RW, DVD-DL.

\* DEPENDING UPON YOUR OPTICAL DRIVE AND MEDIA FORMAT USED, SOME MEDIA TYPES MAY BE INCOMPATIBLE FOR CREATING IMAGE BACKUPS.



DUE TO CERTAIN LICENSING REQUIREMENTS, SOME THIRD-PARTY APPLICATIONS WILL NEED TO BE INSTALLED SEPARATELY.

## Saving your Factory Image

When you purchased your new system, a copy of the pre-installed Factory Image was loaded into a hidden partition on your hard disk drive. Having a copy of the original Factory Image available to you means that in the event of system failure, you will be able to restore it to its original state.

To make a copy of the Factory Image to DVD discs, you will need four or five blank discs (DVD-R or DVD+R discs are recommended) to create the copy. After creating the copy, be sure to label the discs and keep them in a safe place to ensure they do not get damaged.

## Creating Backup Images of Factory Image and Bootable Disc

Using the [Manage/Change] button, you can create backup images of the Factory Image and/or Bootable Disc.



ALL USER-CREATED DATA WILL BE DELETED FROM YOUR SYSTEM WHEN THE FACTORY IMAGE IS RESTORED.

- 1 Launch **System Backup and Restore** from the desktop icon and click [Yes] on the **User Account Control** dialog.
- 2 Click [Next] on the **Backup Your Data** screen.
- 3 Select the [Manage/Create] tab, then click [Make Recovery Disc set] to burn your factory image to DVD.
- 4 On "Step 1: Please select a media type for Recovery Disc" screen select **Media Type** from the drop down box, then click [Next]. (Note: This screen shows the number of discs required for backup.)
- 5 On "Step 2: Confirm your Recovery Disc" both the Bootable Disc and Recovery disks are selected by default under "List of Recovery Discs". When the backup is created for the first time, these options should stay selected. Click [Next].
- 6 Click [OK] on the "Attention about media" confirmation screen.



DURING THE FOLLOWING PROCESS, YOU SHOULD CONNECT AN AC ADAPTER SINCE THE PROCESS MAY TAKE A LONG TIME.

- 7 Click [Start] on "Step 3: Making Recovery Disc" .
- 8 The process will prompt you to insert your discs.
- 9 Once the process completes successfully, click [Finish] on "Step 4: Making Recovery Disc process has been completed" screen.

## Recovering Your Factory Image.

In the event you need to restore your original Factory Image, perform the following steps.



**ALL USER-CREATED DATA WILL BE DELETED FROM YOUR SYSTEM** WHEN THE FACTORY IMAGE IS RESTORED.

In order to recover your Factory Image, perform the steps outlined in “Running Recovery and Utility from hard disk”.

### Backing Up a System Image

**Optional Step:** Launch the Fujitsu Bonus Apps utility from your desktop, and select the components you wish to install.

**User-Configured System Backups:** On your desktop, there is a [**System Backup and Restore**] icon that allows you to make backups of your current system image either to another location on your hard drive or on removable media. A system image is the configuration of your C: drive at a particular point of time. You may want to make system image backups occasionally in order to have points to which you can return without having to go all the way back to the Factory Image.



By default, system images are saved in the D: drive in the System Backup and Restore folder. You can also elect to save the image to an external hard drive.

- 1 Launch **System Backup and Restore** from the desktop icon and click [Yes] on **User Account Control** dialog
- 2 Click [Next] on **Backup Your Data** screen
- 3 Select the [Backup] tab on **System Backup and Restore** screen.
- 4 Click the [Backup User System] button.
- 5 On the “Step 1: Select a backup destination” screen select your destination drive. By default the Destination is set to D: drive. You can also select the [Other drive] option to back up to an external drive. Select whether you would like the system to [Shutdown] or [Restart] after the process is completed.

- 6 On the “Step 2: Name your backup images” screen that appears, you can enter up to 300 characters of information about the backup file. This information will help you to identify the image at a later date.
- 7 On “Step 3: Backup the entire C: drive image” verify your backup settings and click [Next].
- 8 Click [OK] on “Step 4: Please confirm the following before starting your backup” to restart you computer and begin backup.
- 9 After backup completes and the system restarts, “Step 5: Backup Completed. Confirm the results” screen should appear on your desktop confirming that backup image has been created successfully. Click [Close] to close System Backup and Restore dialog.
- 10 Click [OK] to quit the System Backup and Restore utility.

## Managing Your Backup Images

With the System Backup and Restore tool you can also make copies of backup images, archive them on DVD, or delete them from your hard drive.

- 1 Launch **System Backup and Restore** from the desktop icon and click [Yes] on **User Account Control** dialog.
- 2 Click [Next] on the **Backup Your Data** screen.
- 3 Select the [Create/Manage] tab and click on [Manage User System Backup].
- 4 In the next window there are three options allowing you to [Copy], [Delete], or [Add Comment] to your images. Click the action button you would like to perform:

**Selecting [Copy] option** (Note that you must have an external disk drive connected for the [Copy] button to work, otherwise an attempt to copy will result in an error.)

- a. On “Step 1: Select a backup file that you wish to copy”, select the location of a backup file. A list of backup files will appear. Select the file you wish to copy from the list and click [Next].
- b. On “Step 2: Select a drive to copy a backup file”, select the destination drive and click [Next].
- c. On “Step 3: Start to copy the following information” confirm the information and click [Start].
- d. “Step 4: Processing backup data copying” screen displays the progress bar.
- e. Click [Finish] on “Step 5: Copy completed. Confirm the results” screen.

### Selecting "Delete" option

- a. On "Step 1: Please select your target data" screen select location of a backup file. A list of backup files will appear. Select the file(s) you wish to delete and click [Next].
- b. Click [Start] on "Step 2: Delete backup data" screen.
- c. Click [OK] to the confirmation message.
- d. Click [Finish] on "Step 4: Delete process has been completed" screen.

### Selecting "Add Comment" option

- a. On the "Step 1: Select target data" screen select location of a backup file. A list of backup files will appear. Select the file you wish to add comments to and click [Next].
- b. On the "Step 2: Add comment" screen, type in a maximum of 300 characters in "Comment" text area and click [Add].
- c. Click [Finish] on the "Step 3: Adding comment has been completed" screen.

### Restoring your backup images

- 1 Launch **System Backup and Restore** from the desktop icon and click [Yes] on the **User Account Control** dialog
- 2 Click [Next] on the **Backup Your Data** screen
- 3 Select the Restore tab and click on "Restore User System Backup"
- 4 On "Step 1: Please confirm the following before starting restore process", confirm information and click [OK]. The system will restart to begin restoring your backup.
- 5 After the system restarts, the "Explanation about Restore User System Backup" screen is shown. Once you read the EULA, select [Agree] choice and click [Next].
- 6 Select an image to restore from the Backup data list and click [Next]
- 7 Click [Start] on "Confirm before restoration" screen
- 8 Once restoration finishes, click [Close] in "Finished restoration" screen, the computer will restart to Windows.

## Using the Recovery and Utility Tools

The Recovery and Utility tools consist of a variety of tools that will help you recover your Factory Image, recover system images, and delete the data from your hard disk.

### Methods for accessing the utilities

Recovery and Utility Tools are preinstalled in a hidden partition by the factory, or they can be accessed by using the bootable disc. Please note that you can delete Recovery and Utility tools from your hard disk drive if you modify the partitions. In this case you will not be able to use the hidden partition for booting to Recovery and Utility Tools, but you will still be able to boot from the Bootable Disc.

### Determining whether Recovery and Utility is pre-loaded

- 1 Turn on or reboot your system. When the Fujitsu logo appears, press [F12] key.
- 2 From the Boot Menu that appears, check whether the <Recovery and Utility> option is present. If it is not present, it means that the utility must be used from the disc. Proceed to "Running Recovery and Utility from the Bootable Disc" if <Recovery and Utility> is unavailable.

### Running Recovery and Utility from hard disk

- 1 Turn on or reboot your system. When the Fujitsu logo appears, press the [F12] key.
- 2 Cursor down to <Recovery and Utility> and press the [Enter] key.
- 3 Choose your Language (English or French).
- 4 Three tool options appear: Diagnostics, Recovery and Utility (Please see Recovery and Utility tools section below for instructions on how to use these tools).

### Running Recovery and Utility from the Bootable disc

To verify/change the boot-up priority (rather than booting-up from the hard drive or an external floppy disk drive), perform the following steps:

- 1 Power on your system. When the Fujitsu logo appears on the screen. press the [F12] key.
- 2 Highlight the **CD/DVD** option from the Boot menu, then press [Enter].

- 3 Insert the bootable disc into the drive tray.
- 4 Click [OK].

**NOTE:** In the following step, the Fujitsu logo screen may appear on the display for a couple of minutes before the progress bar appears.

- 5 Select CD/DVD boot mode: (UEFI Mode) and press [Enter]. While the files are being loaded from the disc, the Fujitsu logo screen will appear followed by a progress bar screen at the bottom of the screen.

## Recovery and Utility tools

**Diagnostics tool:** The Diagnostics tool is designed for use by IT professionals. It is not likely you will need to use this tool. If you should need to use this tool, perform the following steps:

- 1 Press the “Diagnostics Tool” button to start the Diagnostics tool. A progress bar appears while the Diagnostics tool is starting up.
- 2 Read the note, then click [OK].
- 3 Choose one or more of the following options for diagnostics on the “Fujitsu Hardware Diagnostics Tool window”: CPU, Memory, Display, Hard Disk, CD/DVD/BD, Floppy Disk, Keyboard, and Mouse. Click the [Option] button to specify how many times the tool should run diagnostics on each selected component. Press [Execute] to start the Diagnostics tool.
- 4 After the execution is completed, the selected components are circled in red to indicate that they have been diagnosed and the result dialog window is opened.
- 5 Click [End] to close the Diagnostics tool, then click [Yes] to confirm the end of diagnostics session.

**Recovery tool:** The Recovery tool contains three options. **User System Backups:** Recovering C: Drive from D: Drive or external storage device), **Restore C: Drive:** Restore factory image (only C: drive), and **Restore Full Hard Drive:** Restore factory image (full hard drive). You can use these tools to restore the Factory Image from the hidden partition, restore backup image(s) created by you or images stored on DVD discs, and perform a full hard drive recovery. Please refer to instructions above for details on how to create Factory Image Recovery DVDs, user backup DVDs and system image backup.

### To recover from D: drive or external storage device:

- 1 Click [User System Backups]
- 2 The progress bar screen is followed by EULA screen. Click [Agree] to accept the EULA.
- 3 On "Select an image to restore" screen select the image to restore from the list of images and click [Next].
- 4 Click [Start] on the "Confirm before restoration" screen to begin the restoration process.
- 5 Once restoration finishes, click [Close] in the "Finished restoration" screen; the computer will restart to Windows.

### To restore from the Factory Image (hidden partition):

- 1 Click [Restore C: drive].
- 2 The progress bar screen is followed by "Restore Factory Image (only C: drive) screen confirming that the Factory Image will be restored to the C: drive and D: drive data will remain. Click [Next].
- 3 Read the instruction screen and select [Agree], then [Next].
- 4 Click [OK] to the warning message to restore factory image to the C: drive.
- 5 When the progress bar screen, wait for the process to complete.
- 6 Click [Finish] when the process completes; the computer will restart to Windows.

### To restore full hard drive:

Follow the steps in section "**Recovering your Factory Image using Recovery and Utility (for new hard drive or non-bootable hard drive)**"

**Utility tool:** The Utility tool contains two options: Hard Disk Data Delete and Partition Creation.

- The **Hard Disk Data Delete** utility is used to delete all data on the hard disk and prevent the data from being reused. **NOTE: Do not use the Hard Disk Data Delete utility unless you are absolutely certain that you want to erase your entire hard disk, including all partitions.**



To delete hard disk data:

- a. Click the [Hard Disk Data Delete] button
  - b. The progress bar appears, followed by the EULA screen.
  - c. Agree to the EULA and click [Next].
  - d. Choose the hard disk from which the data should be deleted in the list of hard disks and click [Next].
- The **Partition Creation** utility is used to change the C: and D: drive partition sizes. To run this utility:
    - a. Click the [Partition Creation] button.
    - b. A progress bar screen appears, followed by the EULA screen. Agree to the EULA.
    - c. On the **Recovery Tool - Partition Creation** screen move the slider to set disk size, then click [OK].
    - d. Click YES in the Partition Creation confirmation dialog.

### Recovering your Factory Image using Recovery and Utility (for new hard drive or non-bootable hard drive)

If you have installed a new hard drive or your hard drive is not bootable, perform the following steps.

- 1 Power on your system. When the Fujitsu logo appears on the screen, press the [Enter] key.
- 2 Highlight the **CD/DVD** option from the Boot Menu and press [Enter].
- 3 Insert the bootable disc in your DVD drive, then click [OK].
- 4 Select CD/DVD boot mode: UEFI Mode and press [Enter]. While the files are being loaded from the disc, Fujitsu logo screen will appear followed by a progress bar screen at the bottom of the screen.
- 5 Choose your language ([English or French]).
- 6 Three tool options appear: Diagnostics, Recovery and Utility. Select [Recovery].
- 7 Select [Restore full hard drive].
- 8 Click [Next] to confirm full hard drive restoration. (All data on HDD will be deleted).
- 9 Agree to EULA by selecting [Agree] option and clicking [Next].
- 10 Click [Next] on the Recovery Disk Check screen to verify that the bootable disk has been inserted into the optical drive.

- 11 The Checking for Recovery Disk screen appears followed by the prompt to insert the first disk. Click [OK] to continue. Repeat this step for all disks. After all recovery disks have been checked and the check has been completed, click [Next]
- 12 Reinsert the first recovery disk and click [Next]
- 13 Click [OK] when you receive the final warning informing you that all data on drives C: and D: will be lost. This starts the recovery process.
- 14 Follow the prompts to insert the next recovery disks and click [OK].
- 15 After the copying of the factory image to the HDD completes and the factory image is restored, follow the prompt to insert bootable disk.
- 16 After the restore process is complete, click [Finish] to restart the system. The computer will restart automatically and then go through the first boot process.

### Changing BIOS settings between Windows 8 32-bit and Windows 8 64-bit

In order to install a 32-bit version of Windows 8 and to be able to boot from 32-bit media, you must disable the Security Boot option in the BIOS settings. Switching back to the 64-bit version of Windows 8 from the 32-bit version of Windows 8 will require you to revert the above change and to re-enable Secure Boot. If you do not re-enable Secure Boot, the following product functionalities will not be enabled as it relies on native UEFI (Unified Extensible Firmware Interface) mode boot:

- 1 Secure Boot
- 2 Seamless Boot experience
- 3 Network unlock for Bitlocker for systems with a Trusted Platform Module (TPM)
- 4 eDrive support

**WARNING:** Reverting back to UEFI mode will require a hard drive reformat. All data and personal settings will be lost. It is highly recommended that you back up your data before you revert back to UEFI mode.

For further information please refer to our support pages: <http://www.fujitsu.com/us/support/>

- 1 To access the BIOS Setup, press the [F2] key after switching the system on.

- 2 Use the right/left arrow keys to switch to the Security page.  
\* If your system doesn't have Supervisor Password, you cannot change the Secure Boot Configurations. In this case you need to select **Set Supervisor Password** and set the password.
- 3 Use the up/down arrow keys to select **Secure Boot Configurations**.
- 4 Select **Secure Boot** or **Secure Boot Option** and using the [Enter] key set it to [Disabled] for 32-bit and to [Enabled] for 64-bit, then use the [ESC] key to exit Secure Boot Configurations.
- 5 Use the arrow keys to switch to the Advanced page.
- 6 Select **CSM** and set it to [Enabled] for 32-bit and [Disabled] for 64-bit.
- 7 Select the **Fast Boot** and set it to [Enable] for 32-bit and [Disabled] for 64-bit.
- 8 Use the arrow keys to switch to the Exit page.
- 9 Exit the BIOS Setup via **Exit Saving Changes**.

### Downloading Driver Updates

The Fujitsu Software Download Manager (FSDM) utility is available to allow you to download the latest drivers, utilities, and applications from the Fujitsu Support site. If you have a Windows 8 or Windows 7 operating system, you will need to go to the Support Site (<http://support.fujitsupc.com/CS/Portal/support.do?srch=DOWNLOADS>).

## Chapter 5

# Care and Maintenance

### Caring for your Hybrid Tablet

If you use your STYLISTIC Hybrid Tablet carefully, you will increase its life and reliability. This section provides some tips for looking after the Hybrid Tablet and its devices.

THE SYSTEM CONTAINS COMPONENTS THAT CAN BE SEVERELY DAMAGED BY ELECTROSTATIC DISCHARGE (ESD). TO MINIMIZE RISK TO THE COMPONENTS, OBSERVE THE FOLLOWING PRECAUTIONS:



- IF YOU DROP YOUR HYBRID TABLET OR DAMAGE THE HOUSING IN ANY WAY, IMMEDIATELY TURN OFF POWER AND DISCONNECT THE POWER PLUG. FAILURE TO DO SO COULD RESULT IN A SHORT CIRCUIT, SMOKE, AND/OR FIRE. CONTACT FUJITSU SERVICE AND SUPPORT BY PHONE AT 1-800-8FUJITSU (1-800-838-5487), BY EMAIL AT 8FUJITSU@US.FUJITSU.COM, OR THROUGH THE WEBSITE AT [HTTP://WWW.COMPUTERS.US.FUJITSU.COM/SUPPORT](http://www.computers.us.fujitsu.com/support) TO LEARN HOW TO GET THE SYSTEM REPAIRED.
- BEFORE DOCKING OR UNDOCKING YOUR HYBRID TABLET (WHEN USING A DOCKING CRADLE), IT IS GOOD PRACTICE TO TOUCH A GROUNDED METAL OBJECT TO DISCHARGE STATIC ELECTRICITY IN YOUR BODY.
- ELECTRICAL EQUIPMENT MAY BE HAZARDOUS IF MISUSED. OPERATIONS OF THIS PRODUCT OR SIMILAR PRODUCTS, MUST ALWAYS BE SUPERVISED BY AN ADULT. DO NOT ALLOW CHILDREN ACCESS TO THE INTERIOR OF ANY ELECTRICAL PRODUCTS AND DO NOT PERMIT THEM TO HANDLE ANY CABLES.

- Your STYLISTIC is a durable but sensitive electronic device. Treat it with respect and care.
- Make a habit of transporting it in a suitable carrying case.
- Do not attempt to service the computer yourself. Always follow installation instructions closely.
- Keep it away from food and beverages.

- If you accidentally spill liquid on your STYLISTIC Hybrid Tablet:
  - 1 Turn it off.
  - 2 Position it so that the liquid can run out and let it dry out for 24 hours, or longer if needed.
  - 3 If your Hybrid Tablet will not boot after it has dried out, call your support representative.
- Do not use your Hybrid Tablet in a wet environment (near a bathtub, swimming pool).
- Always use the AC adapter and batteries that are approved for your Hybrid Tablet.
- Avoid exposure to sand, dust and other environmental hazards.
- Do not expose your Hybrid Tablet to direct sunlight for long periods of time as temperatures above 140° F (60° C) may damage your Hybrid Tablet.
- Do not put heavy or sharp objects on the computer.

### **Cleaning your Hybrid Tablet**

- Always disconnect the power plug. (Pull the plug, not the cord.)
- Clean your STYLISTIC Hybrid Tablet with a damp, lint-free cloth. Do not use abrasives or solvents.
- Use a soft cloth to remove dust from the screen. Never use glass cleaners.
- Always shut down the computer, unplug the power adapter, and remove the battery when cleaning or disinfecting the computer exterior or LCD display.

### **Cleaning guidelines using recommended off-the-shelf cleaners**

**Computer exterior.** To clean the exterior, use one of the following off-the-shelf products:

- Office Depot® #154-616 b Cleaning Kit
- Meridrew Enterprises Klear Screen® Wipes
- 3M CL563 Cleaner Wipes

Note: After cleaning with one of these products, gently polish with a dry, soft, lint-free cloth until the solution is no longer visible.

### **Disinfecting STYLISTIC computers**

Wipe the surface with a soft cloth wipe and a 50% ethanol solution or use another ethanol-based germicide which has been registered as a hospital disinfectant by the EPA.



- USE OF INCORRECT CLEANERS CAN RESULT IN OPTICAL IMPAIRMENT OF THE LCD AND/OR DAMAGE TO THE COMPUTER. ALWAYS REFER TO THE CLEANER MANUFACTURER'S GUIDELINES AND MATERIAL SAFETY DATA SHEETS FOR PROPER HANDLING AND USE OF THE PRODUCTS.
- NEVER USE AMMONIA, ACIDIC, OR ALKALINE CLEANERS OR ORGANIC CHEMICALS SUCH AS PAINT THINNER, ACETONE, PROPYL OR ISOPROPYL ALCOHOL, OR KEROSENE. IT MAY DAMAGE SURFACE FINISHES AND THE COATING OF THE LCD SCREEN.
- NEVER USE COMPRESSED AIR FOR CLEANING YOUR COMPUTER.

## Storing your Hybrid Tablet

- If storing your Hybrid Tablet for a month or longer, turn it off, fully charge the battery, then remove and store all Lithium Polymer batteries.
- Store your Fujitsu STYLISTIC in a cool, dry location. Temperatures should remain between 13°F (-25°C) and 140°F (60°C).
- Store your tablet and batteries separately. If you store your system with a battery installed, the battery will discharge, and battery life will be reduced. In addition, a faulty battery might damage your system.







- ALWAYS POWER OFF THE COMPUTER BEFORE TRANSPORTING AND/OR PACKAGING IT. AFTER SHUTTING DOWN THE SYSTEM, WAIT UNTIL THE STATUS LED PANEL INDICATES POWER OFF CONDITION (I.E., NO LIGHTS ARE ILLUMINATED).
- IT IS POSSIBLE THAT THE UNIT MAY NOT AUTOMATICALLY GO TO POWER OFF OR HIBERNATE MODE WHEN YOU CLOSE THE LID. THIS SITUATION MAY OCCUR DUE TO PRE-OS BOOT PASSWORD SECURITY SETTINGS OR SOME OTHER APPLICATION RUNNING ON THE COMPUTER.
- ATTEMPTING TO TRANSPORT THE COMPUTER WHILE POWER IS ON MAY DAMAGE THE HYBRID TABLET DUE TO SHOCK OR OVERHEATING.

## Traveling with your Hybrid Tablet

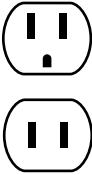
- Do not transport your Hybrid Tablet while it is turned on.
- You should carry your tablet with you while traveling, rather than checking it in as baggage.
- Never put your tablet through a metal detector; have it hand-inspected by security personnel. You can however, put your tablet through a properly tuned X-ray machine. To avoid problems, place it close to the entrance of the machine and remove it as soon as possible or have it hand-inspected by security personnel. Security officials may require you to turn your system on, so make sure you have a charged battery on hand.

- Take the necessary plug adapters if you're traveling overseas. Check the following diagram to determine which plug adapter you'll need or ask your travel agent.

Outlet Type	Location	Outlet Type	Location
	United States, Canada, parts of Latin America, Mexico, Japan, Korea, the Philippines, Taiwan		United Kingdom, Ireland, Malaysia, Singapore, parts of Africa
	Russia and the Commonwealth of Independent States (CIS), most of Europe, parts of Latin America, the Middle East, parts of Africa, Hong Kong, India, most of South Asia		China, Australia, New Zealand

## Batteries

### Caring for your Battery

- Always handle batteries carefully.
- Do not short-circuit the battery terminals (that is, do not touch both terminals with a metal object). Do not carry loose batteries in a pocket or purse where they may mix with coins, keys, or other metal objects. Doing so may cause an explosion or fire.
- Do not drop, puncture, disassemble, mutilate or incinerate the battery.
- Recharge batteries only as described in this manual and only in ventilated areas.
- Do not leave batteries in hot locations for more than a day or two. Intense heat can shorten the life of your battery.
- Do not leave a battery in storage for longer than 6 months without recharging it.

### Increasing Battery Life

- Power your Hybrid Tablet through the AC or optional auto/airline adapter whenever possible.
- If your tablet runs on battery power all day, connect it to an AC adapter overnight to recharge it.

- Keep brightness to the lowest level comfortable.
- Set the power management for maximum battery life.
- Put your Hybrid Tablet in Sleep mode when it is turned on and you are not actually using it.
- Limit your media drive access.
- Disable the Media Player auto insert notification function.

## Media Care

### Caring for your Media (when optional external optical drive is installed)

Media discs are precision devices and will function reliably if given reasonable care.

- Always store your media disc in its case when it is not in use.
- Always handle discs by the edges and avoid touching the surface.
- Avoid storing any media discs in extreme temperatures.
- Do not bend or scratch media discs or set heavy objects on them.
- Do not spill liquids or get dust on media discs.
- Never write on the label surface with a ballpoint pen or pencil. Always use a felt pen.
- If a disc is dirty, use only a DVD/CD cleaner or wipe it with a clean, soft, lint free cloth starting from the inner edge and wiping to the outer edge.
- If a disc is subjected to a sudden change in temperature, condensation may form on the surface. Wipe moisture off with a soft, lint free cloth and let it dry at room temperature. DO NOT use a hair dryer or heater to dry media discs.

### Caring for an Optional Optical Drive

An optional optical drive is durable but you must treat it with care. Please pay attention to the following points:

- The drive rotates the compact disc at a very high speed. Do not carry it around or subject it to shock or vibration with the power on.
- Avoid using or storing the drive where it will be exposed to extreme temperatures.
- Avoid using or storing the drive where it is damp or dusty.
- Avoid using or storing the drive near magnets or devices that generate strong magnetic fields.
- Avoid using or storing the drive where it will be subjected to shock or vibration.



- Do not disassemble or dismantle the optical drive.
- Use of a commercially available lens cleaner is recommended for maintenance of your drive.

## Secure Digital Cards

### Caring for your Cards

Secure Digital Cards are durable, but you must treat them with care. The documentation supplied with your card will provide specific information, but you should pay attention to the following points:

- To keep out dust and dirt, store cards in their protective sleeves when they are not installed.
- Avoid prolonged exposure to direct sunlight or excessive heat.
- Keep the cards dry.
- Do not flex or bend the cards, and do not place heavy objects on top of them.
- Do not force cards into the slot.
- Avoid dropping cards, or subjecting them to excessive vibration.

## Chapter 6

# System Specifications

---

## Specifications

This section provides the hardware and environmental specifications for your Fujitsu STYLISTIC Hybrid Tablet. Specifications of particular configurations will vary.

### Microprocessor

Intel® 3rd Generation i3 or i5 Core processors (1.8 GHz)

### Chipset

- Intel QM77 or HM76, depending upon processor

### Memory

#### System Memory

- DDR3-1600 MHz SDRAM memory module.
- 4GB of total memory (onboard) (4GB maximum)

#### Cache Memory

3MB L3 cache

## Video

### Video Color and Resolution

#### Anti-glare 11.6" HD IPS display

- Internal: 1366x768 pixel resolution, 16M colors
- External (HDMI from system): 1920x1200 pixel resolution, 16M colors
- External: (VGA from optional keyboard dock): 1920 x1200, 16M colors
- 160° vertical and horizontal viewing angles (80/80/80/80)

### Digitizer

N-trig® DuoSense® technology. Dual Digitizer, consisting of active digitizer and capacitive touch panel (uses active stylus input and up to four finger touch input).

### Video RAM

Shared Intel® HD Graphics 4000 controller. Uses Unified Memory Architecture (UMA) built onto motherboard which shares part of main memory for video memory. The amount of shared video memory is determined by the amount of system memory.

## Audio

- Realtek codec ALC269
- Stereo headphone jack, 3.5 mm, 1 V<sub>rms</sub> or less, minimum impedance 32 Ohms
- One built-in speaker, 18 mm diameter
- Hard button volume control
- Two built-in dual analog microphones

## Mass Storage Device Options

### Hard Drive Options

- Solid State Drive, mSATA/600 (6.0Gbps), 64 GB, with TRIM command support
- Solid State Drive, mSATA/600 (6.0Gbps), 128 GB, with TRIM command support
- Solid State Drive, mSATA/600 (6.0Gbps), 256 GB, with TRIM command support

### Communications

- **WLAN:** Intel Dual Band Wireless-N 7260
- **Bluetooth:** Broadcom BCM20702 Bluetooth USB 4.0 device for wireless personal area network communication
- **WWAN:** 4G Sierra Wireless AirPrime EM7355 WWAN Module

### Security Features

#### Trusted Platform Module

The STYLISTIC Q704 Hybrid Tablet may have an optional Trusted Platform Module (TPM) installed for added system security.

#### Fingerprint Recognition Sensor

Swipe sensor for biometric security.

### Device Ports

#### On the STYLISTIC Hybrid Tablet:

- SD Card slot
- One USB 2.0 (Universal Serial Bus) connector for input/output devices
- One USB 3.0 (Universal Serial Bus) connector for input/output devices
- One DC In connector
- One HDMI connector

- Docking port (100-pin, to dock with optional STYLISTIC Docking Cradle)
- One stereo headphone out/line out jack
- One stereo microphone in/line in jack
- 1920x1080 pixel FHD rear-facing web camera, 1280x720 pixel HD front-facing web camera

### **On the Optional STYLISTIC Keyboard Docking Station**

- Two USB 2.0 connectors for input/output devices
- One DC-in connector
- One LAN (RJ-45) connector
- One VGA out connector
- One docking connector (80-pin, to dock with tablet)

## **Power**

### **Battery Options**

- Lithium Polymer Battery, 3 cells, 10.6V, 34Wh
- Optional Lithium Polymer Keyboard Dock/Slice Battery, 4-cell, 14.4V, 45 Wh

### **AC Adapter**

Autosensing 100-240V AC, supplying 19V DC, 60W to the Hybrid Tablet; includes an AC cable

### **Power Management**

Conforms to ACPI (Advanced Configuration and Power Interface).

## **Dimensions and Weight**

### **Overall Dimensions**

Tablet only: 11.89" (w) x 7.68" (d) x 0.50" (h) (302 x 195 x 12.7 mm)

Tablet with optional keyboard dock: 11.89" (w) x 7.99" (d) x 1.07" (h) (302 x 203 x 27.1 mm)

## Weight

Tablet only: Approximately 1.87 lb. (.85 kg)

Tablet with optional keyboard dock: Approximately 3.86 lb. (1.75 kg)

## Environmental Requirements

### Temperature

Operating: 41° to 95° F (5° to 35° C). Non-operating: 5° to 140° F (-15° to 60° C)

### Humidity

Operating: 20% to 85%, relative, non-condensing. Non-operating: 8% to 85%, relative, non-condensing

### Altitude

Operating: 10,000 feet (3,048 m) maximum

## Popular Accessories

For ordering or additional information on Fujitsu accessories please visit our Web site at [www.shopfujitsu.com](http://www.shopfujitsu.com) or call 1-800-FUJITSU.

## Included Software

Depending on your pre-installed operating system, your Hybrid Tablet comes with software for playing audio and video files of various formats. In addition there is virus protection software and Power Management software. The following list indicates the software included with your system.



BACK-UP COPIES OF ALL ROYALTY APPLICATIONS (E.G., ALL CYBERLINK ODD AND YOUCAM APPLICATIONS, EXPRESS CACHE, PORTSHUTTER, OMNIPASS, INTEL WIDi) ARE AVAILABLE FOR DOWNLOAD FROM THE FUJITSU SUPPORT SITE. BACKUP COPIES ARE NOT PROVIDED IN THE PHYSICAL MEDIA.

- Adobe® Reader
- OmniPass® Fingerprint application

- CyberLink YouCam
- Skype
- Norton Internet Security 2012
- Norton Studio

## **Learning About Your Software**

### **Tutorials**

All operating systems and most application software have tutorials built into them upon installation. We highly recommend that you step through the tutorial before you use an application.

### **Manuals**

Included with your Hybrid Tablet you will find manuals for your installed operating system and other pre-installed software. Any manuals that are not included, are available online through the help system of the software. We recommend that you review these manuals for general information on the use of these applications.

### **Adobe Reader**

The Adobe Reader allows you to view, navigate, and print PDF files from across all of the major computing platforms.

### **OmniPass<sup>®</sup> Fingerprint application**

The fingerprint sensor uses Softex OmniPass which provides password management capabilities to Microsoft Windows operating systems. OmniPass lets you use a "master password" for all Windows, applications, and on-line passwords, and presents a convenient user interface through which you can securely manage passwords, users, and multiple identities for each user.

### **Skype**

Skype allows users to communicate with peers by voice, video, and instant messaging over the Internet. Skype can be used to place phone calls on traditional telephone networks. Calls to other users within Skype are free, while calls to landlines and cell phones are charged via a user account system. Skype is also a popular tool for file transfer and teleconferencing.

## **Norton Internet Security 2012**

Your system is preinstalled with a free 60-day trial version of Symantec's Norton Internet Security™ 2012. Internet Security is a suite of tools designed to protect your STYLISTIC from viruses, hackers, spam, and spyware. It helps you protect data currently on your hard disk from destruction or contamination. The trial version is activated upon your acceptance of software license agreement. After 60 days, you will need to purchase a subscription from Symantec to download latest virus, spyware, and spam definitions.

## **Norton Studio**

Easily manage your Norton™ protection for your PCs and other devices right from your Windows® 8 tile interface desktop. Designed and optimized for Windows 8 tile interface, Norton Studio lets you view, control, fix, update, and renew all your Norton protection products from a single screen.

## **CyberLink YouCam**

CyberLink YouCam allows you to capture photos or movies on the embedded webcam, add special effects to them, and share them in a variety of formats or via social networks.

## **Operating System**

One of the following operating systems is installed on your system:

**Microsoft Windows 7 Professional** or **Windows 8 Pro**



# Regulatory Information

## Notice

Changes or modifications not expressly approved by Fujitsu could void this user's authority to operate the equipment.

## FCC NOTICES

### Notice to Users of Radios and Television

This equipment has been tested and found to comply with the limit for class B digital devices, pursuant to parts 15 of the FCC Rules.

These limits are designed to provide reasonable protection against harmful interference in a residential installation. This equipment generates, uses, and can radiate radio frequency energy and, if not installed and used in accordance with the instructions, may cause harmful interference to radio communications. However, there is no guarantee that interference will not occur in a particular installation. If this equipment does cause harmful interference to radio or television reception, which can be determined by turning the equipment off and on, the user is encouraged to try to correct the interference by one or more of the following measures:

- Reorient or relocate the receiving antenna.
- Increase the separation between the equipment and receiver.
- Connect the equipment into an outlet that is on a different circuit than the receiver.
- Consult the dealer or an experienced radio/TV technician for help.

Shielded interconnect cables must be employed with this equipment to ensure compliance with the pertinent RF emission limits governing this device.

## DOC (INDUSTRY CANADA) NOTICES

### Notice to Users of Radios and Television

This Class B digital apparatus meets all requirements of Canadian Interference-Causing Equipment Regulations.

CET appareil numérique de la class B respecte toutes les exigence du Règlement sur le matériel brouilleur du Canada.



# Appendix A: WLAN User's Guide

---



## FCC Regulatory Information

Please note the following regulatory information related to the optional wireless LAN device.

### Regulatory Notes and Statements

#### Wireless LAN, Health and Authorization for use

Radio frequency electromagnetic energy is emitted from Wireless LAN devices. The energy levels of these emissions, however, are far much less than the electromagnetic energy emissions from wireless devices such as mobile phones. Wireless LAN devices are safe for use by consumers because they operate within the guidelines found in radio frequency safety standards and recommendations. The use of Wireless LAN devices may be restricted in some situations or environments, such as:

- On board an airplane, or
- In an explosive environment, or
- In situations where the interference risk to other devices or services is perceived or identified as harmful.

In cases in which the policy regarding use of Wireless LAN devices in specific environments is not clear (e.g., airports, hospitals, chemical/oil/gas industrial plants, private buildings), obtain authorization to use these devices prior to operating the equipment.

## Regulatory Information/Disclaimers

Installation and use of this Wireless LAN device must be in strict accordance with the instructions included in the user documentation provided with the product. Any changes or modifications made to this device that are not expressly approved by the manufacturer may void the user's authority to operate the equipment. The manufacturer is not responsible for any radio or television interference caused by unauthorized modification of this device, or the substitution or attachment of connecting cables and equipment other than those specified by the manufacturer. It is the responsibility of the user to correct any interference caused by such unauthorized modification, substitution or attachment. The manufacturer and its authorized resellers or distributors will assume no liability for any damage or violation of government regulations arising from failure to comply with these guidelines.

This device must not be co-located or operated in conjunction with any other antenna or transmitter.

**For IEEE 802.11a Wireless LAN:** For operation within 5.15~5.25 GHz frequency range, it is restricted to indoor environments, and the antenna of this device must be integral.

## Federal Communications Commission statement

This device complies with Part 15 of FCC Rules.

Operation is subject to the following two conditions: (1) This device may not cause interference, and, (2) This device must accept any interference, including interference that may cause undesired operation of this device.

## FCC Interference Statement

This equipment has been tested and found to comply with the limits for a Class B digital device, pursuant to Part 15 of the FCC Rules. These limits are designed to provide reasonable protection against harmful interference in a residential installation. This equipment generates, uses, and can radiate radio frequency energy. If not installed and used in accordance with the instructions, it may cause harmful interference to radio communications. However, there is no guarantee that interference will not occur in a particular installation.

If this equipment does cause harmful interference to radio or television reception, which can be determined by turning the equipment off and on, the user is encouraged to try and correct the interference by one or more of the following measures:

- 1 Reorient or relocate the receiving antenna.
- 2 Increase the distance between the equipment and the receiver.
- 3 Connect the equipment to an outlet on a circuit different from the one the receiver is connected to.
- 4 Consult the dealer or an experienced radio/TV technician for help.

## **FCC Radio Frequency Exposure statement**

The available scientific evidence does not show that any health problems are associated with using low power wireless devices. There is no proof, however, that these low power wireless devices are absolutely safe. Low power wireless devices emit low levels of radio frequency energy (RF) in the microwave range while being used. Whereas high levels of RF can produce health effects (by heating tissue), exposure to low-level RF that does not produce heating effects causes no known adverse health effects. Many studies of low-level RF exposure have not found any biological effects. Some studies have suggested that some biological effects might occur, but such findings have not been confirmed by additional research.

The wireless LAN radio device has been tested and found to comply with FCC radiation exposure limits set forth for an uncontrolled equipment and meets the FCC radio frequency (RF) Exposure Guidelines in Supplement C to OET65.

## **Export restrictions**

This product or software contains encryption code which may not be exported or transferred from the US or Canada without an approved US Department of Commerce export license. This device complies with Part 15 of FCC Rules., as well as ICES 003 B / NMB 003 B. Operation is subject to the following two conditions: (1) this device may not cause harmful interference, and (2) this device must accept any interference received, including interference that may cause undesirable operation. Modifications not expressly authorized by Fujitsu America, Inc. may invalidate the user's right to operate this equipment.

## **Canadian Notice**

The device for the 5150 - 5250 MHz band is only for indoor usage to reduce the potential for harmful interference to co-channel mobile satellite systems.

The maximum antenna gain of 6 dBi permitted (for devices in the 5250 - 5350 MHz, 5470 - 5725 MHz and 5725 - 5825 MHz bands) to comply with the e.i.r.p. limit as stated in A9.2 of RSS210.

In addition, users are cautioned to take note that high power radars are allocated as primary users (meaning they have priority) of 5250 - 5350 MHz and 5650 - 5850 MHz and these radars could cause interference and/or damage to LE-LAN devices.

## Before Using the Optional Wireless LAN

This manual describes the procedures required to properly set up and configure the optional integrated Wireless LAN USB device (referred to as "WLAN device" in the rest of the manual). Before using the WLAN device, read this manual carefully to ensure its correct operation. Keep this manual in a safe place for future reference.

### Wireless LAN Device Covered by this Document

This document is applicable to systems containing one of the following optional devices:

- Intel Dual Band Wireless-N 7260

### Characteristics of the WLAN Device

- The WLAN device is a USB module attached to the main board of the mobile computer.
- The WLAN device operates in license-free RF bands, eliminating the need to procure an FCC operating license. The WLAN operates in the 2.4GHz Industrial, Scientific, and Medical (ISM) RF band and the lower, middle, and upper bands of the 5GHz Unlicensed National Information Infrastructure (UNII) bands.
- The WLAN devices are capable of four operating modes, IEEE802.11a, IEEE802.11b, IEEE802.11g, and IEEE802.11n
- The WLAN devices are Wi-Fi certified and operate (as applicable) at a the maximum data rate of 150 Mbps (theoretical) in IEEE802.11n mode; 54 Mbps in IEEE802.11a or IEEE802.11g mode; and 11 Mbps in IEEE802.11b mode.
- The WLAN devices support the following encryption methods - WEP, TKIP, CKIP, and AES encryption.
- The Wireless LAN devices are compliant with the following standards: WPA, WPA2, CCX1.0, CCX2.0, CCX3.0, CCX4.0, and CCX5.0.

## Wireless LAN Modes Using this Device

### Ad Hoc Mode

"Ad Hoc Mode" refers to a wireless network architecture where wireless network connectivity between multiple computers is established without a central wireless network device, typically known as Access Point(s). Connectivity is accomplished using only client devices in a peer-to-peer fashion. That is why Ad Hoc networks are also known as peer-to-peer networks. Ad Hoc networks are an easy and inexpensive method for establishing network connectivity between multiple computers. Ad Hoc mode requires that the SSID, network authentication, and encryption key settings are identically configured on all computers in the Ad Hoc network.

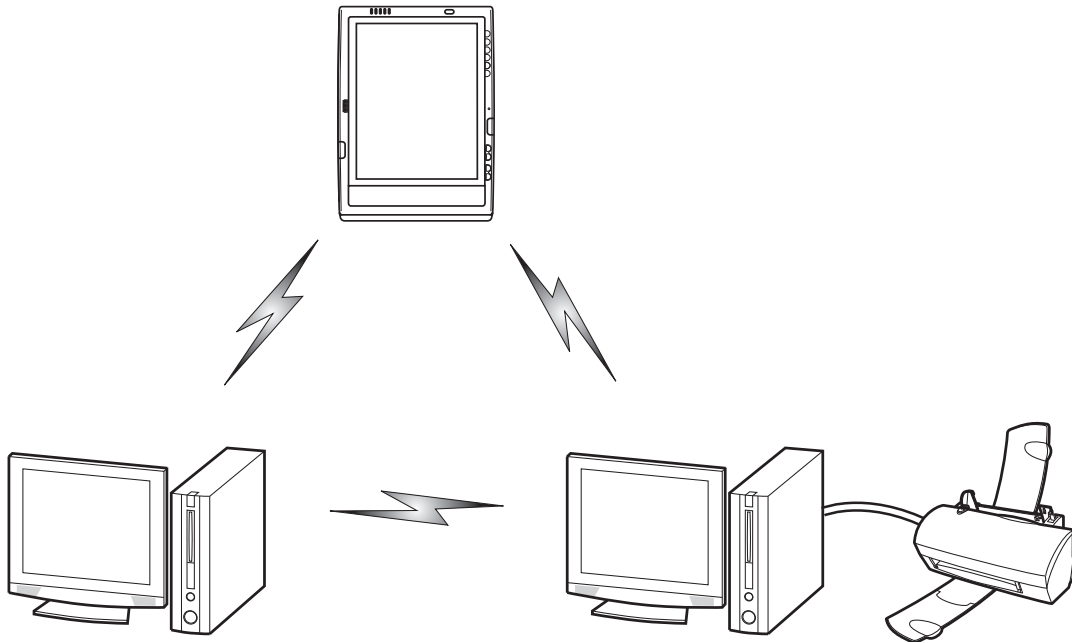

**Figure 30. Ad Hoc Mode Network**

## Access Point (Infrastructure) Mode

Infrastructure mode refers to a wireless network architecture in which devices communicate with wireless or wired network devices by communicating through an Access Point. In infrastructure mode, wireless devices can communicate with each other or with a wired network. Corporate wireless networks operate in infrastructure mode because they require access to the WLAN in order to access services, devices, and computers (e.g., file servers, printers, databases).

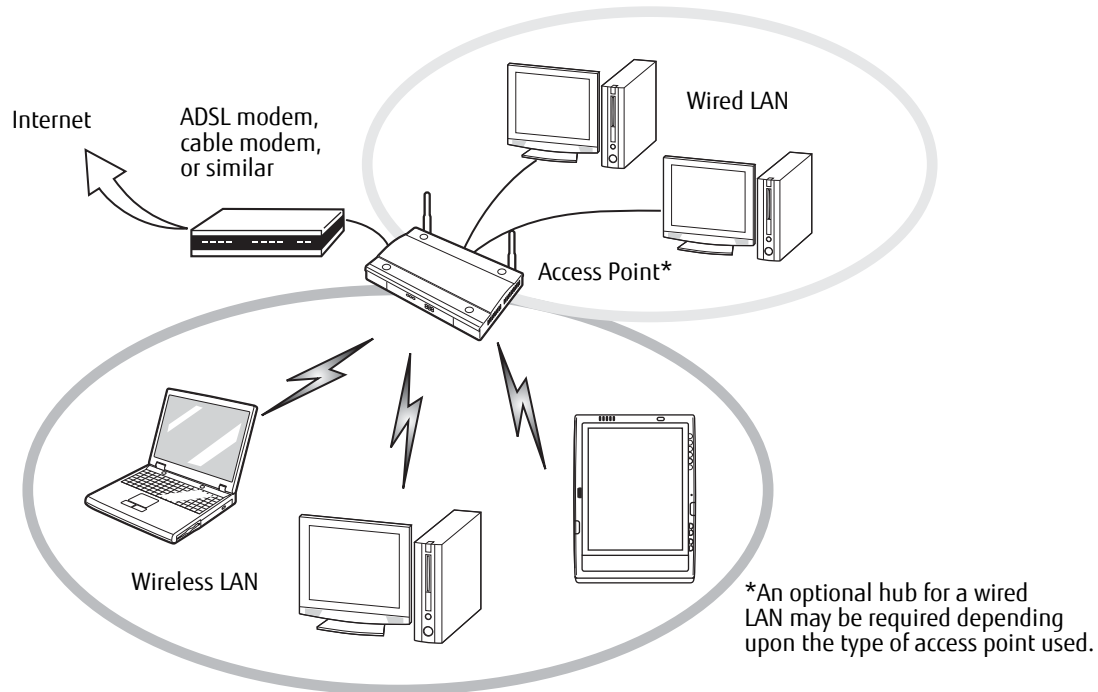

**Figure 31. Access Point (Infrastructure) Mode Network**

## How to Handle This Device

The WLAN device is an optional device that may come pre-installed in your mobile computer. Under normal circumstances, it should not be necessary for you to remove or re-install it. The operating system that your mobile computer comes with has been pre-configured to support the WLAN device.

- The Wireless LAN devices support IEEE802.11a, IEEE802.11b, IEEE802.11g, and IEEE802.11n.
- The WLAN devices operate in the 2.4 GHz ISM band and the 5 GHz lower, middle, and upper UNII bands.
- Microwave ovens may interfere with the operation of WLAN devices since they operate in the same 2.4 GHz frequency range as IEEE802.11b/g/n devices. Interference by microwaves does not occur with IEEE802.11a radio which operates in the 5 GHz RF band.
- Wireless devices that transmit in the 2.4 GHz range may interfere with operation of WLAN devices in IEEE802.11b/g/n modes. Symptoms of interference include reduced throughput, intermittent disconnects, and many frame errors. It is HIGHLY recommended that these interfering devices be powered off to ensure proper operation of the WLAN device.

## Deactivating/Disconnecting the WLAN Device

Disconnecting the WLAN device may be desired in certain circumstances (to extend battery life) or where certain environments require it (i.e. hospitals, clinics, airplanes, etc.). The WLAN device can be deactivated by using the Wireless On/Off Switch, and it can be disconnected in Windows using the WLAN icon in the system tray (Note that disconnecting via the icon in the system tray does not turn off the radio; it continues to transmit and receive even though it's not connected.).



## Deactivation Using the Wireless On/Off Switch

The WLAN device can be deactivated quickly and efficiently by toggling the Wireless Device On/Off Switch to the Off position. The switch has no effect on non-Wireless LAN models.

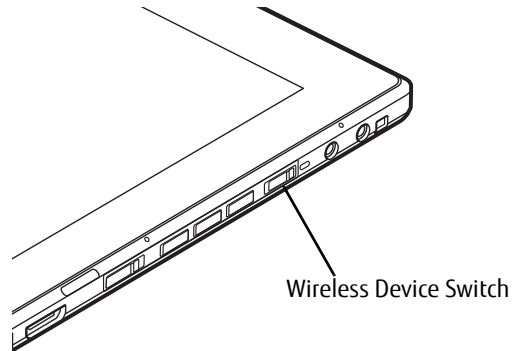

Figure 32. Wireless LAN/Bluetooth On/Off Switch Location

## Disconnection Using the Icon in the Taskbar

Note that disconnecting via the icon in the system tray does not turn off the radio; it continues to transmit and receive even though it's not connected.

- 1 Right-click the WLAN icon in the taskbar at the bottom right of your screen.
- 2 Choose Disconnect from a network.

## Activating the WLAN Device

Activation of the WLAN device can be accomplished using the same methods as the deactivation process

- Using the Wireless On/Off Switch
- In Windows, by right-clicking the WLAN icon then clicking "Connect to a network"

## Configuring the Wireless LAN

The WLAN device can be configured to establish wireless network connectivity using the software that is built into Windows Vista. Support for most industry standard security solutions is contained in this software.

Pre-defined parameters will be required for this procedure. Please consult with your network administrator for these parameters:

- 1 From the Modern Start screen, press [Windows]+[X], then select Control Panel from the menu.
- 2 If the Control Panel is not in Classic View, select Classic View from the left panel. Double-click the Network and Sharing Center icon.
- 3 Select "Setup a new connection or network".
- 4 Depending upon what type of connection you would like to make, make a selection. For an infrastructure network, select "Manually connect to a wireless network".
- 5 Enter the required information. It may be necessary to consult with your network administrator for some of the information.
- 6 In the event you require assistance, go to the Network and Sharing Center window (Control Panel > Network and Sharing Center), and type in relevant keywords in the Search box.

### Connection to the network

After you have configured your computer, you can connect to an active network by performing the following steps:

- 1 Click on the WLAN icon in the system tray.
- 2 Select "Connect to a network".
- 3 Select a network from the list that appears, and click the [Connect] button.

After you have configured your computer, you can connect to an active network by clicking on the Wireless Network icon in the system tray.

# Troubleshooting the WLAN

## Troubleshooting

Causes and countermeasures for troubles you may encounter while using your wireless LAN are described in the following table. If you are unfamiliar with the steps required, consult your System Administrator or go to [Start] -> Help and Support -> Networking and the Web

Problem	Possible Cause	Possible Solution
Unavailable network connection	Incorrect network name (SSID) or network key	<p><b>Ad hoc connection:</b> verify that the network names (SSID's) and network keys (WEP) of all computers to be connected have been configured correctly. SSID's and WEP key values must be identical on each machine.</p> <p><b>Access Point (Infrastructure) connection:</b> set network name (SSID) and network key to the same values as those of the access point.</p> <p>Set the Network Authentication value identically to that of the Access Point. Please consult your network administrator for this value, if necessary.</p>
	Weak received signal strength and/or link quality	<p>Ad hoc connection: Retry connection after shortening the distance to the destination computer or removing any obstacles for better sight.</p> <p>Access Point (Infrastructure) connection: Retry connection after shortening the distance to the access point or removing any obstacles for better transmission.</p>
	The WLAN device has been deactivated or disabled	Check if the wireless switch is turned On. Go to Start -> Control Panel, and double-click on Windows Mobility Center. If the wireless network is off, click the [Turn wireless on] button.
	The computer to be connected is turned off	Check if the computer to be connected is turned ON.

<b>Problem</b>	<b>Possible Cause</b>	<b>Possible Solution</b>
Unavailable network connection  (continued)	RF interference from Access Points or other wireless networks	The use of identical or overlapping RF channels can cause interference with the operation of the WLAN device. Change the channel of your Access Point to a channel that does not overlap with the interfering device.
	Wireless network authentication has failed	Re-check your Network Authentication, Encryption, and Security settings. Incorrectly configured security settings such as an incorrectly typed WEP key, a misconfigured LEAP username, or an incorrectly chosen authentication method will cause the LAN device to associate but not authenticate to the wireless network.
	Incorrectly configured network settings	Recheck the configuration of your network settings.
	Incorrect IP address configuration	This only applies to networks using static IP addresses. Please contact your network administrator for the correct settings.

# WLAN Specifications

## Specifications

Item	Specification
Type of network	The integrated Intel Dual Band Wireless-N 7260 device conforms to IEEE 802.11a, 802.11b/g, and 802.11n, Wi-Fi based*.
Transfer rate	(Automatic switching) 150 Mbps maximum data rate
Active frequency	<ul style="list-style-type: none"><li>• 802.11n: 2.4 GHz or 5 GHz</li><li>• 802.11b/g: 2400~2473 MHz</li><li>• 802.11a: 4900 ~ 5850 MHz</li></ul>
Typical operating distances**	<ul style="list-style-type: none"><li>• 802.11a: 40 ft. (12 m) @ 54 Mbps; 300 ft. (91 m) @ 6 Mbps</li><li>• 802.11b: 100 ft. (30 m) @ 11 Mbps; 300 ft. (91 m) @ 1 Mbps</li><li>• 802.11g: 100 ft. (30 m) @ 54 Mbps; 300 ft. (91 m) @ 1 Mbps</li><li>• 802.11n: Estimated double the operating distance of 802.11g and 802.11a in their respective frequencies.</li></ul>
Number of channels	<ul style="list-style-type: none"><li>• 802.11a: 8 independent channels</li><li>• 802.11b/g: 11 channels, 3 non-overlapping channels</li><li>• 802.11n: 2.4 GHz - 3 non-overlapping channels when Channel Bonding is not used; 2 non-overlapping channels when Channel Bonding is used. 5 GHz - 12 non-overlapping UNII channels with or without Channel Bonding</li></ul>
Security	Encryption Types - WEP, TKIP, AES***, WPA 1.0 compliant
Maximum recommended number of computers to be connected over wireless LAN (ad hoc connection).	10 units or less ****

\* "Wi-Fi based" indicates that the interconnectivity test of the organization which guarantees the interconnectivity of wireless LAN (Wi-Fi Alliance) has been passed.

\*\* The communication ranges shown above will increase or decrease depending on factors such as number of walls, reflective material, or interference from external RF sources.

\*\*\* Encryption with network key (WEP) is performed using the above number of bits, however, users can set 40 bits/ 104 bits after subtracting the fixed length of 24 bits.

\*\*\*\* Depending on practical environments, the allowable number of computers to be connected may be decreased.

## Using the Bluetooth Device

Bluetooth is integrated into the WLAN module.

### What is Bluetooth

Bluetooth technology is designed as a short-range wireless link between mobile devices, such as laptop computers, phones, printers, and cameras. Bluetooth technology is used to create Personal Area Networks (PANs) between devices in short-range of each other. The Bluetooth capabilities are Bluetooth Basic, EDR and Bluetooth Low Energy (BT v4.0) operational modes.



CLICKING THE [FN] + F5] KEYS WILL TOGGLE BOTH THE OPTIONAL WIRELESS LAN AND BLUETOOTH DEVICES ON AND OFF AT THE SAME TIME. TO ENABLE OR DISABLE EITHER ONE OF THE DEVICES INDIVIDUALLY, PERFORM THE FOLLOWING STEPS:

- PRESS THE [FN] AND [F5] KEYS AT THE SAME TIME. CHECK THE STATUS INDICATOR PANEL TO VERIFY THAT THE WIRELESS DEVICE IS ON.
- GO TO THE MODERN START SCREEN -> CHARMS -> SETTINGS -> CHANGE PC SETTINGS -> WIRELESS.
- UNDER WIRELESS->WIRELESS DEVICES CLICK ON "BLUETOOTH" SWITCH TO TURN IT ON.

### Where to Find Information About Bluetooth

For additional information about Bluetooth Technology, visit the Bluetooth Web site at: [www.bluetooth.com](http://www.bluetooth.com).

## **FCC Radiation Exposure Statement**

This equipment complies with FCC radiation exposure limits set forth for an uncontrolled environment. The Bluetooth antenna is located on the front edge of the right palm rest and is exempt from minimum distance criteria due to its low power.

The transmitters in this device must not be co-located or operated in conjunction with any other antenna or transmitter.

## **Canadian Notice**

To prevent radio interference to the licensed service, this device is intended to be operated indoors and away from windows to provide maximum shielding. Equipment (or its transmit antenna) that is installed outdoors is subject to licensing.

## **Warranty**

Users are not authorized to modify this product. Any modifications invalidate the warranty.

This equipment may not be modified, altered, or changed in any way without signed written permission from Fujitsu. Unauthorized modification will void the equipment authorization from the FCC and Industry Canada and the warranty.

# Appendix C: Fingerprint Sensor Device

## Introducing the Fingerprint Sensor Device

Your system has a fingerprint sensor device at the bottom left below the display screen.

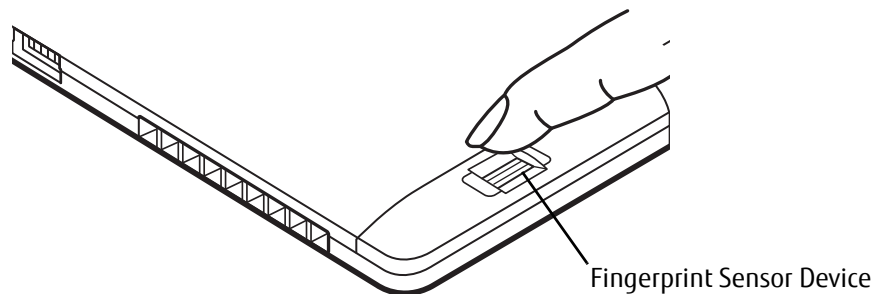

**Figure 33. Fingerprint sensor**

With a fingerprint sensor, you can avoid having to enter a username and password every time you want to:

- Log onto Windows
- Cancel a password-protected screen saver
- Log into homepages that require a username and password

After you have "enrolled" - or registered - your fingerprint, you can simply swipe your fingertip over the sensor for the system recognize you.



The fingerprint sensor uses Softex OmniPass which provides password management capabilities to Microsoft Windows operating systems. OmniPass enables you to use a "master password" for all Windows, applications, and on-line passwords.

OmniPass requires users to authenticate themselves using the fingerprint sensor before granting access to the Windows desktop. This device results in a secure authentication system for restricting access to your computer, applications, web sites, and other password-protected resources.

OmniPass presents a convenient graphical user interface, through which you can securely manage passwords, users, and multiple identities for each user.



CERTAIN MODELS SUPPORT PRE-BOOT AUTHENTICATION OR PBA. PBA ALLOWS THE USER TO LOG IN PRIOR TO WINDOWS' OWN AUTHENTICATION MECHANISM. A PBA ENVIRONMENT SERVES AS AN EXTENSION OF THE BIOS OR BOOT FIRMWARE AND ALLOWS FOR A MORE SECURE ENVIRONMENT EXTERNAL TO THE OPERATING SYSTEM.

## Getting Started

This section guides you through the preparation of your system for the OmniPass fingerprint recognition application. You will be led through the OmniPass installation process. You will also be led through the procedure of enrolling your first user into OmniPass.

## Installing OmniPass

If OmniPass has already been installed on your system, skip this section and go directly to "User Enrollment" on page 116. You can determine whether OmniPass has already been installed by checking to see if the following are present:

- The gold key-shaped OmniPass icon in the system tray at the bottom right of the screen.
- The Softex program group in the **Programs** group of the **Start** menu

## System Requirements

The OmniPass application requires space on your hard drive; it also requires specific Operating Systems (OS's). The minimum requirements are as follows:

- Windows XP Professional operating system or later
- At least 35 MB available hard disk space

## Installing the OmniPass Application

If OmniPass is already installed on your system, go to “User Enrollment” on page 116. Otherwise continue with this section on software installation.



- INSTALLATION OF THE APPLICATION REQUIRES THAT YOU HAVE AN EXTERNAL OPTICAL DRIVE ATTACHED TO YOUR SYSTEM.
- FOR INSTALLATION, OMNIPASS REQUIRES THAT THE USER INSTALLING OMNIPASS HAVE ADMINISTRATIVE PRIVILEGES TO THE SYSTEM. IF YOUR CURRENT USER DOES NOT HAVE ADMINISTRATIVE PRIVILEGES, LOG OUT AND THEN LOG IN WITH AN ADMINISTRATOR USER BEFORE PROCEEDING WITH OMNIPASS INSTALLATION.

To install OmniPass on your system you must:

- 1 Omnipass is included in the Fujitsu Bonus Apps. To install Omnipass, start the Fujitsu Bonus Apps application from the desktop icon, select Softex Omnipass and click [Install].
- 2 Once OmniPass has completed installation you will be prompted to restart your system. Once your system has rebooted you will be able to use OmniPass. If you choose not to restart immediately after installation, OmniPass will not be available for use until the next reboot.
- 3 The installation program automatically places an icon (Softex OmniPass) in the Windows Control Panel as well as a golden key shaped icon in the taskbar.

## Verifying Information about OmniPass

After you have completed installing OmniPass and restarted your system, you may wish to check the version of OmniPass on your system.

To check the version information of OmniPass:

- 1 From the Windows Desktop, double-click the key-shaped OmniPass icon in the taskbar (usually located in the lower right corner of the screen),  
or,

Windows 7: Click **Start** on the Windows taskbar. Select **Control Panel**.

Windows 8: From the **Modern Start** screen, right-click and select "All Apps", then select **Control Panel**.

Double-click **Softex OmniPass** in the Control Panel, and the OmniPass Control Center will appear. If it does not appear, then the program is not properly installed,

or,

Click the **Start** button, select **Programs**, and from the submenu select the **Softex** program group, from that submenu click **OmniPass Control Center**.

- 2 Version information is listed on the left side of OmniPass Control center window.

## Uninstalling OmniPass



FOR UNINSTALLATION, OMNIPASS REQUIRES THAT THE USER UNINSTALLING OMNIPASS HAVE ADMINISTRATIVE PRIVILEGES TO THE SYSTEM. IF YOUR CURRENT USER DOES NOT HAVE ADMINISTRATIVE PRIVILEGES, LOG OUT AND THEN LOG IN WITH AN ADMINISTRATOR USER BEFORE PROCEEDING WITH OMNIPASS UNINSTALLATION.

To remove the OmniPass application from your system:

- 1 Windows 7: Click **Start** on the Windows taskbar. Select **Control Panel**.  
Windows 8: From the **Modern Start** screen, right-click and select "All Apps", then select **Control Panel**.
- 2 Double-click **Add/Remove Programs** (In Windows 7: **Programs and Features**).
- 3 Select **OmniPass**, and then click **Change/Remove**.
- 4 Follow the directions to uninstall the OmniPass application.
- 5 Once OmniPass has finished uninstalling, reboot your system when prompted.

## User Enrollment

Before you can use any OmniPass features you must first enroll a user into OmniPass.

### Master Password Concept

Computer resources are often protected with passwords. Whether you are logging into your computer, accessing email, e-banking, paying bills online, or accessing network resources, you often have to supply credentials to gain access. This can result in dozens of sets of credentials that you have to remember.

During user enrollment a "master password" is created for the enrolled user. This master password "replaces" all other passwords for sites you register with OmniPass.

**Example:** A user, John, installs OmniPass on his system (his home computer) and enrolls an OmniPass user with username "John\_01" and password "freq14". He then goes to his webmail site to log onto his account. He inputs his webmail credentials as usual (username "John\_02" and password "lifebook"), but instead of clicking [Submit], he directs OmniPass to **Remember Password**. Now whenever he returns to that site, OmniPass will prompt him to supply access credentials.

John enters his OmniPass user credentials ("John\_01" and "freq14") in the OmniPass authentication prompt, and he is allowed into his webmail account. He can do this with as many web sites or password protected resources he likes, and he will gain access to all those sites with his OmniPass user credentials ("John\_01" and "freq14"). This is assuming he is accessing those sites with the system onto which he enrolled his OmniPass user. OmniPass does not actually change the credentials of the password protected resource. If John goes to another computer without he OmniPass account to access his webmail, he would need to enter his original webmail credentials ("John\_02" and "lifebook") to gain access. If he attempts his OmniPass user credentials on a system other than a system he's enrolled on, he will not gain access.



THE ENROLLMENT PROCEDURE ASSUMES YOU HAVE NO HARDWARE AUTHENTICATION DEVICES OR ALTERNATE STORAGE LOCATIONS THAT YOU WISH TO INTEGRATE WITH OMNIPASS. IF YOU DESIRE SUCH FUNCTIONALITY, CONSULT THE APPROPRIATE SECTIONS OF THIS DOCUMENT.

## Basic Enrollment

The Enrollment Wizard will guide you through the process of enrolling a user. Unless you specified otherwise, after OmniPass installation the Enrollment Wizard will launch on Windows login. If you do not see the Enrollment Wizard, you can bring it up by clicking **Start** on the Windows taskbar; select **Programs**; select **Softex**; click **Enroll a new user**.

- 1 Click **Enroll** to proceed to username and password verification. By default, the OmniPass Enrollment Wizard enters the credentials of the currently logged in Windows user.
- 2 Enter the password you use to log in to Windows. This becomes the “master password” for this OmniPass user. In most cases, the **Domain:** value will be your Windows computer name. In a corporate environment, or when accessing corporate resources, **Domain:** may not be your Windows computer name. Click [Next] to continue.
- 3 In this step OmniPass captures your fingerprint. See “Enrolling a Fingerprint” on page 117 for more information.
- 4 You will then see a Congratulations screen indicating your completion of user enrollment.
- 5 Click [OK] to exit the OmniPass Enrollment Wizard. You will be asked if you’d like to log in to OmniPass with your newly enrolled user; click [Yes].

## Enrolling a Fingerprint

Enrolling a fingerprint increases the security of your system and streamlines the authentication procedure.

You enroll fingerprints in the OmniPass Control Center. With an OmniPass user logged in, click the Start button > **Select Programs** > **Select Softex** > Select **Enroll a new user**.

- 1 During initial user enrollment, you will be prompted to select the finger you wish to enroll. Fingers that have already been enrolled will be marked by a green check. The finger you select to enroll at this time will be marked by a red arrow. OmniPass will allow you re-enroll a finger. If you choose a finger that has already been enrolled and continue enrollment, OmniPass will enroll the fingerprint, overwriting the old fingerprint. Select a finger to enroll and click [Next].
- 2 It is now time for OmniPass to capture your selected fingerprint. It may take a several capture attempts before OmniPass acquires your fingerprint. Should OmniPass fail to acquire your fingerprint, or if the capture screen times out, click [Back] to restart the fingerprint enrollment process.

Your system has a “swipe” fingerprint sensor. A swipe sensor is small and resembles a skinny elongated rectangle. To capture a fingerprint, gently swipe or pull your fingertip over the sensor (starting at the second knuckle) **towards yourself**. Swiping too fast or too slow will result in a failed capture. The **Choose Finger** screen has a [Practice] button; click it to practice capturing your fingerprint. When you are comfortable with how your fingerprint is captured, proceed to enroll a finger.

- 3 Once OmniPass has successfully acquired the fingerprint, the **Verify Fingerprint** screen will automatically appear. To verify your enrolled fingerprint, place your fingertip on the sensor and hold it there as if you were having a fingerprint captured. Successful fingerprint verification will show a green fingerprint in the capture window and the text **Verification Successful** under the capture window.
- 4 After you finish enrolling and verifying your fingerprints, you have the option to **Enable PBA with enrolled finger**. If you enable this option, then you must choose two fingers to save in PBA. If you have enrolled successfully, the **Finger Enrollment Status in PBA** screen will state Finger saved in PBA successfully.



IF YOU ENABLE PBA ON YOUR SYSTEM, YOU MUST SET THE SUPERVISOR PASSWORD AND PASSWORD ON BOOT SETTINGS. SEE “HARD DISK DRIVE PASSWORDS” ON PAGE 39 FOR ADDITIONAL INFORMATION.

## Using OmniPass

You are ready to begin using OmniPass. Used regularly, OmniPass will streamline your authentications.

### Password Replacement

You will often use the password replacement function. When you go to a restricted access website (e.g., your bank, your web-based email, online auction or payment sites), you are always prompted to enter your login credentials. OmniPass can detect these prompts and you can teach OmniPass your login credentials. The next time you go to that website, you can authenticate with your fingerprint to gain access.

## Omnipass Authentication Toolbar

After installing Omnipass and restarting, you will notice a dialog you have not seen before at Windows Logon. This is the Omnipass Authentication Toolbar, and it is displayed whenever the Omnipass authentication system is invoked. The Omnipass authentication system may be invoked frequently: during Windows Logon, during Omnipass Logon, when unlocking your workstation, when resuming from hibernate, when unlocking a password-enabled screensaver, during password replacement for remembered site or application logins, and more. When you see this toolbar, Omnipass is prompting you to authenticate.

The **Logon Authentication** window indicates what Omnipass-restricted function you are attempting. The icons in the lower left (fingerprint and key) show what authentication methods are available to you. Selected authentication methods are highlighted while unselected methods are not. When you click the icon for an unselected authentication method, the authentication prompt associated with that method is displayed.

When prompted to authenticate, you must supply the appropriate credentials: an enrolled finger for the fingerprint capture window or your master password for the master password prompt (the key icon).

## Remembering a Password

Omnipass can remember any application, GUI, or password protected resource that has a password prompt.

Using the following procedure, you can store a set of credentials into Omnipass. These credentials will then be linked to your "master password" or fingerprint.

Go to a site that requires a login (username and password), but *do not log in yet*. At the site login prompt, enter your username and password in the prompted fields, but *do not enter the site* (do not hit [Enter], [Submit], [OK], or Login). Right-click the Omnipass system tray icon and select **Remember Password** from the submenu. The Windows arrow cursor will change to a golden key Omnipass cursor. Click the Omnipass cursor in the login prompt area, but don't click [Login] or [Submit].

## Associating a Friendly Name

After clicking the Omnipass key cursor near the login prompt, Omnipass will prompt you to enter a "friendly name" for this site. You should enter something that reminds you of the website, the company, or the service you are logging into. In its secure database, Omnipass associates this friendly name with this website.

## Additional Settings for Remembering a Site

When OmniPass prompts you to enter a “friendly name” you have the opportunity to set how OmniPass authenticates you to this site. There are three settings for how OmniPass handles a remembered site.

The default setting is **Automatically click the “OK” or “Submit” button for this password protected site once the user is authenticated**. With this setting, each time you navigate to this site OmniPass will prompt you for your master password or fingerprint authentication device. Once you have authenticated with OmniPass, you will automatically be logged into the site.

Less secure is the option to **Automatically enter this password protected site when it is activated. Do not prompt for authentication**. Check the upper box to get this setting, and each time you navigate to this site OmniPass will log you into the site without prompting you to authenticate.



THIS SETTING IS MORE CONVENIENT IN THAT WHENEVER YOU GO TO A SITE REMEMBERED WITH THIS SETTING, YOU WILL BYPASS ANY AUTHENTICATION PROCEDURE AND GAIN INSTANT ACCESS TO THE SITE. BUT SHOULD YOU LEAVE YOUR SYSTEM UNATTENDED WITH YOUR OMNIPASS USER LOGGED IN, ANYONE USING YOUR SYSTEM CAN BROWSE TO YOUR PASSWORD PROTECTED SITES AND GAIN AUTOMATIC ACCESS.

If you uncheck both boxes in **Settings for this Password Site**, OmniPass will prompt you for your master password or fingerprint authentication device. Once you have authenticated with OmniPass your credentials will be filled in to the site login prompt, but you will have to click the website [OK], [Submit], or [Login] button to gain access to the site.

Click **Finish** to complete the remember password procedure. The site location, the credentials to access the site, and the OmniPass authentication settings for the site are now stored in the OmniPass secure database. The OmniPass authentication settings (**Settings for this Password Site**) can always be changed in **Vault Management**.

## Logging in to a Remembered Site

Whether or not OmniPass prompts you to authenticate when you return to a remembered site is determined by **Settings for this Password Site** and can be changed in **Vault Management**.

The following cases are applicable to using OmniPass to login to: Windows, remembered web sites, and all other password protected resources.



## With Master Password

Once you return to a site you have remembered with OmniPass, you may be presented with a master password prompt. Enter your master password and you will be allowed into the site.

## Logging into Windows with a Fingerprint Device

When logging into Windows with a fingerprint device, the fingerprint capture window will now appear next to the Windows Login screen. Place your enrolled fingertip on the sensor to authenticate. You will be simultaneously logged into Windows and OmniPass. The capture window will also appear if you have used **Ctrl-Alt-Del** to lock a system, and the fingerprint device can be used to log back in as stated above.



IF A MACHINE IS LOCKED AND OMNIPASS DETECTS A DIFFERENT USER LOGGING BACK IN WITH A FINGERPRINT, THE FIRST USER WILL BE LOGGED OUT AND THE SECOND USER LOGGED IN.

## Password Management

OmniPass provides an interface that lets you manage your passwords. To access this GUI, double-click the OmniPass key in the system tray. Click **Vault Management**; you will be prompted to authenticate. Once you gain access to **Vault Management**, click **Manage Passwords** under **Vault Settings**. You will see the **Manage Passwords** interface, with a list of friendly names.

You can view credentials stored for any remembered website by highlighting the desired resource under **Password Protected Dialog** and clicking **Unmask Values**. Should a password be reset, or an account expire, you can remove stored credentials from OmniPass. Highlight the desired resource under **Password Protected Dialog** and click **Delete Page**. You will be prompted to confirm the password deletion.

The two check boxes in **Manage Passwords** govern whether OmniPass prompts you to authenticate or directly logs you into the remembered site.

OmniPass will overwrite an old set of credentials for a website if you attempt to use **Remember Password** on an already remembered site.

The exception to the above rule is when resetting the Windows password. If your password is reset in Windows, the next time you login to Windows, OmniPass will detect the password change and prompt you to "Update" or "Reconfirm" the password with OmniPass. Enter your new Windows password in the prompt and click **OK**. Your OmniPass "master password" will still be your Windows password.

## OmniPass User Identities

Identities allow OmniPass users to have multiple accounts to the same site (e.g., *bob@biblomail.com* and *boballen@biblomail.com*). If OmniPass did not provide you identities, you would be limited to remembering one account per site.

To create and manage identities, double-click the OmniPass key in the system tray. Click **Vault Management**; OmniPass will prompt you to authenticate. Once you gain access to **Vault Management**, click **Manage Identities** under **Vault Settings**. You can only manage the identities of the currently logged in OmniPass user

To add a new identity, click **New Identity** or double-click **Click here to add a new identity**. Name the new identity and click [OK], then click [Apply]. You can now switch to the new identity and start remembering passwords.

To delete an identity, highlight the identity you want to delete and click [Delete Identity], then [Apply].



WHEN YOU DELETE AN IDENTITY, ALL OF ITS ASSOCIATED REMEMBERED SITES AND PASSWORD PROTECTED DIALOGS ARE LOST.

To set the default identity, highlight the identity you want as default and click [Set as Default]; click [Apply] to ensure the settings are saved. If you log in to OmniPass with a fingerprint device, you will automatically be logged in to the default identity for that OmniPass user. You can choose the identity with which you are logging in if you login using "master password".

## Choosing User Identity during Login

To choose your identity during login, type your username in the **User Name:** field. Press [Tab] and see that the **Domain:** field self-populates. Click the **Password:** field to bring the cursor to it, and you will see the pull-down menu in the **Identity:** field. Select the identity to login as, then click **OK**.

## Switch User Identity

To switch identities at any time, right-click the OmniPass system tray icon and click **Switch User Identity** from the submenu. The **Switch Identity** dialog will appear. Select the desired identity and then click **OK**.

## Identities and Password Management

On the **Manage Passwords** interface of the **Vault Management** tab of the OmniPass Control Center, there is a pull-down selection box labeled, **Identity**. This field lets you choose which identity you are managing passwords for. When you select an identity here, only those password protected dialogs that are associated with that identity are shown. You can perform all the functions explained in "Password Management" on page 121.

## Configuring OmniPass

This section gives an overview of both the Export/Import function and the OmniPass Control Center.

## Exporting and Importing Users



YOU CANNOT IMPORT A USER INTO OMNIPASS IF THERE ALREADY IS A USER WITH THE SAME NAME ENROLLED IN OMNIPASS.

Using OmniPass Control Center, you can export and import users in and out of OmniPass. The export process backs up all remembered sites, credentials, and enrolled fingerprints for an OmniPass user. All OmniPass data for a user is backed up to a single encrypted database file. During the import process, the Windows login of the exported user is required. If the proper credentials cannot be supplied, the user profile will not be imported.



- YOU SHOULD PERIODICALLY EXPORT YOUR USER PROFILE AND STORE IT IN A SAFE PLACE. IF ANYTHING HAPPENS TO YOUR SYSTEM, YOU CAN IMPORT YOUR OMNIPASS PROFILE TO A NEW SYSTEM AND HAVE ALL YOUR REMEMBERED SETTINGS AND FINGERPRINTS INSTANTLY.
- YOU DON'T FORGET THE WINDOWS LOGIN CREDENTIALS WHEN EXPORTING. WHEN YOU EXAMINE THE IMPORTATION, YOU ARE PROMPTED FOR AUTHENTICATION. THE CREDENTIALS THAT WILL ALLOW A USER PROFILE TO BE IMPORTED ARE THE WINDOWS LOGIN CREDENTIALS OF THE EXPORTED USER. THEY ARE THE CREDENTIALS THAT HAD TO BE SUBMITTED WHEN THE USER PROFILE WAS EXPORTED. YOU WILL NEED USER NAME, PASSWORD, AND DOMAIN.

## Exporting an OmniPass User Profile

To export a user, open OmniPass Control Center, and click **Run User Management Wizard**.

Click **Backup a user's OmniPass profile**. OmniPass will prompt you to authenticate. Upon successful authentication, you must name the OmniPass user profile and decide where to save it. An .opi file is generated, and you should store a copy of it in a safe place.

This .opi file contains all your user specific OmniPass data, and it is both encrypted and password protected. This user profile does NOT contain any of your encrypted data files.

## Importing an OmniPass User Profile

To import an OmniPass user open the OmniPass Control Center, and click **Run User Management Wizard**. Click **Restore a user's OmniPass profile**. OmniPass will then prompt you to browse for the file you had previously exported (.opi file). When you select the .opi file for importation, OmniPass will prompt you for authentication. The credentials that will allow a user profile to be imported are the Windows login credentials of the exported user. They are the credentials that had to be submitted when the user profile was exported. You will need User Name, Password, and Domain. If you don't remember the value for Domain, in a PC or SOHO environment Domain should be your computer name.

OmniPass will notify you if the user was successfully imported.

## Things to Know Regarding Import/Export

- Assume you export a local Windows User profile from OmniPass. You want to import that profile to another machine that has OmniPass. Before you can import the profile, a Windows user with the same login credentials must be created on the machine importing the profile.

**Example:** I have a Windows user with the username "Tom" and the password "Sunshine" on my system. I have enrolled Tom into OmniPass and remembered passwords. I want to take all my passwords to new system. I export Tom's OmniPass user profile. I go to my new system and using the Control Panel I create a user with the username "Tom" and the password "Sunshine". I can now successfully import the OmniPass user data to the new system.

- If you export an OmniPass-only user, you can import that user to any computer running OmniPass, provided that a user with that name is not already enrolled in OmniPass.

- If you attempt to import a user profile who has the same name as a user already enrolled in OmniPass, the OmniPass import function will fail.

## OmniPass Control Center

The Omnipass Control Center allows you to perform a variety of Omnipass "housekeeping" tasks. For details about the features offered by the Control Center:

- 1 Go to Start > All Programs > Softex > Omnipass Control Center.
- 2 When the Omnipass Control Center opens, click the Help link on the left side of the Control Center window.

## Troubleshooting

You cannot use OmniPass to create Windows users. You must first create the Windows user, and you will need administrative privileges to do that. Once the Windows user is created, you can add that user to OmniPass using the same username and password

### Cannot add Windows users to OmniPass

If you experience difficulties adding a Windows user to OmniPass, you may need to adjust your local security settings. You can do this by going to **Start, Control Panel, Administrative Tools, and Local Security Settings**. Expand **Local Policies**, expand **Security Options**, and double-click **Network Access: Sharing and Security Model for Local Accounts**. The correct setting should be *Classic - Local Users Authenticate as Themselves*.

### Cannot add a User with a Blank Password to OmniPass

If you experience difficulties adding a user with a blank password to OmniPass, you may need to adjust your local security settings. First attempt the procedure explained in the *Cannot add Windows user to OmniPass* section. If the difficulties persist, then try the following procedure.

Click **Start, Control Panel, Administrative Tools, and Local Security Settings**. Expand **Local Policies**, expand **Security Options**, and double-click **Accounts: Limit local account use of blank passwords to console login only**. This setting should be set to Disabled.

## Dialog appears after OmniPass authentication during Windows Logon

After installing OmniPass on your system, you can choose to logon to Windows using OmniPass. You authenticate with OmniPass (via master password, or an enrolled security device) and OmniPass logs you into Windows. You may, during this OmniPass authentication, see a **Login Error** dialog box.

This dialog box occurs when OmniPass was unable to log you into Windows with the credentials supplied (username and password). This could happen for any of the following reasons:

- Your Windows password has changed
- Your Windows account has been disabled

If you are having difficulties due to the first reason, you will need to update OmniPass with your changed Windows account password. Click **Update Password** and you will be prompted with a dialog to reconfirm your password.

Enter the new password to your Windows user account and click **OK**. If the error persists, then it is unlikely the problem is due to your Windows user account password changing.

# Index

---

## A

- About This Guide 11
- AC
  - adapter 36
  - plug adapters 87
- Active Digitizer 25
- application buttons 34
- Auto/Airline Adapter 36, 37

## B

- Battery
  - care 87
  - conserving power 42
  - dead 59
  - faulty 59
  - increasing life 87
  - level indicator 53
  - problems 59, 60
- battery release latch 16
- BIOS 39
- Bluetooth 110
- Boot Sequence 39
- Built-in Speakers 57

## C

- Cameras 14, 16
- Capacitive Touchscreen 29
- CapsLock 53
- Clicking 25

- Configuration Label 90
- Contact Information 12
- conventions used in the guide 11

## D

- DC input connector 17
- DC Output Cable 36
- DC Power Jack 36
- Display Panel 22, 61

## E

- Error Messages 62

## F

- Fingerprint Sensor Device 112
  - enrolling a fingerprint 117
  - getting started 113
  - installing OmniPass 113
  - logging into a remembered site 120
  - OmniPass authentication toolbar 119
  - password replacement 118
  - remembering a password 119
  - uninstalling OmniPass 115
  - user enrollment 116
  - using OmniPass 118
- Fujitsu Contact Information 12

## G

- Gestures 29

## H

Hard Disk Drive 57  
Hibernation Feature 43

## K

keyboard docking station 48

## M

Media Player 88  
Mouse 57

## P

Pen

- Caring for the Pen 31
- Changing the Pen Battery 32
- Changing the Pen Settings 31
- Installing a Pen Tether 33
  - not responding 58
- Replacing the Pen Tip 33

Port Replicator 49

- attaching 50, 51
- back panel components 49
- detaching 51

Power

- AC adapter 36
- Auto/Airline adapter 36
- failure 58, 59
- management 42
- off 44
- on 38
- problems 60
- sources 36

power icon 21

Power Management 42

Power On Self Test 38, 62

Power/Suspend/Resume Switch 17, 42

Pre-Installed Software 94

## R

Registration 41

Regulatory Information 97

Restarting 44

Restoring Your Pre-installed Software 63, 73

## S

ScrLk 53

SD Card 47

SD Card Slot 17

Sleep Mode 42

Smart Card Slot 18

Specifications 90

- Audio 91

- Chipset 90

- Digitizer 91

- Dimensions and Weight 93

- Environmental Requirements 94

- Keyboard 92

- mass storage device options 92

- Memory 90

- Microprocessor 90

- Power 93

- Video 91

status display 20



## T

### Touch Screen

- calibrating 28
- clicking 26
- dragging 27

### Troubleshooting 54

- Audio Problems 57
- battery 59
- display 61
- hard drive 57
- mouse 57
- power 58
- USB 58

## U

Universal Serial Bus 17, 18

## W

Warranty 12

Windows Power Management 43

### Wireless LAN

- Before Using the Wireless LAN 101
- configuring 101
- connection to the network 106
- deactivating/disconnecting 104
- modes 102
- Specifications 109
- Troubleshooting 107

# Guide d'utilisation

Découvrez comment  
utiliser votre Tablette  
Hybride **STYLISTIC<sup>®</sup>**  
Fujitsu Q704



**FUJITSU**



# Informations sur les droits d'auteurs et les marques commerciales

---

La société Fujitsu America, Inc. s'est efforcée d'assurer la précision ainsi que l'intégralité de ce document. Toutefois, en raison de développements continus visant à améliorer constamment les capacités de nos produits, les données contenues dans ce document représentent seulement les objectifs de conception de Fujitsu et ne sont données qu'à titre indicatif ; les résultats réels peuvent varier en fonction de facteurs très variés. Les données relatives à ce produit ne sont pas garanties. Les spécifications sont sujettes à modification sans préavis.

Fujitsu et le logo Fujitsu sont des marques déposées de Fujitsu, Limited. STYLISTIC est une marque déposée de la société Fujitsu America, Inc.

Microsoft et Windows sont des marques déposées de la société Microsoft aux États-Unis et/ou dans d'autres pays.

Le logo SD a été enregistré par la société SD-3C, LLC auprès du U.S. Patent and Trademark Office (Agence américaine des brevets et marques de commerce) et auprès d'autres agences de ce type dans le monde.

Intel et Intel Core sont des marques de commerce ou des marques déposées de la société Intel ou des ses filiales aux États-Unis et dans d'autres pays.

OmniPass est une marque de commerce de la société Softex, Inc.

Google est une marque de commerce ou une marque déposée de Google Incorporated.

Atheros est une marque déposée de la société Atheros Communications, Inc.

Norton Internet Security est une marque de commerce de la société Symantec aux États-Unis et dans d'autres pays.

AirPrime est une marque de commerce de la société Sierra Wireless Inc.

Roxio est une marque de commerce de Roxio, une division de Sonic Solutions.

Gobi3000 est une marque de commerce de la société Qualcomm Inc.

Nuance et XT9 sont soit des marques déposées, soit des marques de commerce de la société Nuance Communications, Inc.

Adobe et Adobe Reader sont des marques de commerce ou des marques déposées de la société Adobe Systems Inc. aux États-Unis et/ou dans d'autres pays.

Bluetooth et le logo Bluetooth sont des marques déposées de la société Bluetooth SIG, Inc.

Realtek est une marque de commerce de la société Realtek Semiconductor.

Wi-Fi est une marque de commerce de la Wireless Ethernet Compatibility Alliance (WECA).

Tous les autres noms de produit sont des marques de commerce ou des marques déposées de leurs propriétaires respectifs. Toutes les autres marques de commerce mentionnées dans le présent document sont la propriété de leurs détenteurs respectifs.

© Copyright 2012 Fujitsu America, Inc. Tous droits réservés. Aucune partie de cette publication ne peut être copiée, reproduite ou traduite sans le consentement préalable de la société Fujitsu America, Inc. Aucune partie de cette publication ne peut être enregistrée ou transmise électroniquement sans le consentement écrit préalable de la société Fujitsu America, Inc. B5FK-0881-01ENZO-00

---

## GUIDE D'UTILISATION POUR LA CONNEXION SANS FIL EN LARGE BANDE

SI LE PÉRIPHÉRIQUE DE RÉSEAU ÉTENDU SANS FIL (WWAN) OPTIONNEL EST INSTALLÉ SUR TABLETTE HYBRIDE, LE GUIDE D'UTILISATION CORRESPONDANT EST DISPONIBLE SUR :



[http://solutions.us.fujitsu.com/www/content/support/mobile/support\\_notices](http://solutions.us.fujitsu.com/www/content/support/mobile/support_notices)



### DÉCLARATION DE CONFORMITÉ

selon la partie 15 des règles de la FCC

Nom de la partie responsable : Fujitsu America, Inc.

Adresse : 1250 E. Arques Avenue,  
Sunnyvale, CA 94085

Téléphone : (408) 746-6000

Déclare que le produit : Configuration du modèle de base : Tablette Hybride STYLISTIC Q704

est conforme aux exigences de la partie 15 des règles de la FCC.

Cet appareil est conforme aux exigences de la partie 15 des règles de la FCC. L'utilisation est sujette aux deux conditions suivantes : (1) cet appareil ne doit pas causer d'interférence nuisible ; (2) cet appareil doit accepter toutes les interférences reçues, y compris celles pouvant causer un mauvais fonctionnement de l'appareil.

## CONSIGNES DE SÉCURITÉ IMPORTANTES

Pour fonctionner, cet appareil nécessite un adaptateur secteur. Utilisez uniquement un adaptateur pour équipement informatique, homologué UL I.T.E., avec une sortie nominale de 19 V c.c. et un courant de 3,16A (60 W).

Polarité de sortie de l'adaptateur secteur :



Lorsque vous utilisez votre Tablette Hybride, vous devez toujours prendre certaines précautions de base pour éviter les risques d'incendie, de choc électrique et de blessure, notamment :



**ATTENTION : SURFACE CHAUDE :** LE DESSOUS DE CET ORDINATEUR PEUT S'ÉCHAUFFER LORSQUE L'APPAREIL EST UTILISÉ PENDANT UNE LONGUE PÉRIODE. LORSQUE VOUS UTILISEZ CET ORDINATEUR ET QU'IL REPOSE À MÊME LA PEAU (SUR LES JAMBES NUES), PRENEZ GARDE À NE PAS L'UTILISER PENDANT TROP LONGTEMPS OU DE MANIÈRE CONTINUE.

- N'utilisez pas ce produit à proximité d'un point d'eau (baignoire, lavabo, évier de cuisine, évier de buanderie) ni dans un sous-sol humide ou à côté d'une piscine.
- Utilisez uniquement le cordon d'alimentation et les piles recommandés dans ce manuel. Ne jetez pas les batteries dans le feu. Elles risquent d'exploser. Vérifiez si la réglementation locale comporte des instructions spéciales d'élimination.



**ATTENTION :** IL Y A UN RISQUE D'EXPLOSION SI LA BATTERIE N'EST PAS REMPLACÉE PAR UNE BATTERIE APPROPRIÉE. JETEZ LES BATTERIES USÉES CONFORMÉMENT AUX INSTRUCTIONS.

### CONSERVEZ CES INSTRUCTIONS

## Avis réservé à des réparateurs qualifiés



**DANGER D'EXPLOSION SI LA BATTERIE AU LITHIUM (HORLOGE) EST INCORRECTEMENT REMPLACÉE.** LA PILE DOIT ÊTRE REMPLACÉE UNIQUEMENT PAR UNE PILE IDENTIQUE OU D'UN TYPE ÉQUIVALENT RECOMMANDÉ PAR LE FABRICANT. JETEZ LES BATTERIES USÉES CONFORMÉMENT AUX INSTRUCTIONS DU FABRICANT.



**POUR BÉNÉFICIER D'UNE PROTECTION CONTINUE CONTRE LES RISQUES D'INCENDIE,** LE FUSIBLE NE DOIT ÊTRE REMPLACÉ QUE PAR UN AUTRE FUSIBLE DE MÊME TYPE ET DE MÊME CAPACITÉ.



# Table des matières

---

<b>À propos de ce guide</b> .....	<b>11</b>
Conventions utilisées dans ce guide .....	11
Coordonnées pour contacter Fujitsu .....	12
<b>Chapitre 1 Présentation de votre Tablette Hybride</b>	
<b>Aperçu général</b> .....	<b>13</b>
<b>Emplacement des commandes et des connecteurs</b> .....	<b>14</b>
Éléments situés à l'avant .....	14
Éléments situés à l'arrière .....	16
Éléments situés à gauche .....	17
Éléments situés à droite .....	18
<b>Tableau de voyants d'état</b> .....	<b>20</b>
<b>Écran</b> .....	<b>22</b>
Réglage de la luminosité de l'écran .....	22
Comment tenir la Tablette Hybride .....	23
<b>Numériseur actif/écran tactile</b> .....	<b>25</b>
Écran de numériseur actif .....	25
Utilisation de l'écran tactile capacitif .....	29
Accès au pavé tactile sur écran .....	30
Entretien du stylet .....	31

Boutons des tablettes hybrides . . . . .	34
--	----

## Chapitre 2 **Presentation de la Tablette Hybride**

<b>Sources d'alimentation. . . . .</b>	<b>36</b>
--	-----------

Connexion des adaptateurs d'alimentation. . . . .	36
---	----

<b>Mise en marche de votre tablette hybride STYLISTIC. . . . .</b>	<b>38</b>
--	-----------

Mise sous tension . . . . .	38
-----------------------------	----

Procédures d'amorçage. . . . .	39
--------------------------------	----

Mots de passe d'accès au disque dur . . . . .	39
---	----

Utilitaire de configuration du BIOS . . . . .	40
---	----

Amorçage du système. . . . .	41
------------------------------	----

Premier démarrage de Windows . . . . .	41
--	----

<b>Gestion de l'alimentation . . . . .</b>	<b>43</b>
--	-----------

Commutateur d'alimentation/veille/reprise. . . . .	43
--	----

Mode veille . . . . .	43
-----------------------	----

Mode veille prolongée . . . . .	44
---------------------------------	----

Gestion de l'alimentation dans Windows. . . . .	45
---	----

Redémarrage du système. . . . .	45
---------------------------------	----

Mise hors tension . . . . .	46
-----------------------------	----

## Chapitre 3 Options installables par l'utilisateur

<b>Cartes Secure Digital</b> .....	<b>47</b>
Installation d'une carte SD .....	48
Retrait d'une carte SD .....	48
<b>Clavier station d'arrimage</b> .....	<b>49</b>
Composants de la station d'arrimage .....	50
Installation de la station d'arrimage .....	51
Séparation de la station multiprise .....	52
Changement de la batterie .....	52
Voyants d'état de la station d'arrimage .....	53
Voyant d'arrimage .....	53
Voyant de charge de batterie .....	53
Voyant de niveau de charge .....	54
Voyant Verr num .....	54
Voyant de verrouillage des majuscules .....	54
Voyant Verr défil .....	54

## Chapitre 4 Dépannage de votre tablette hybride

<b>Dépannage</b> .....	<b>55</b>
Identification du problème .....	55
Problèmes spécifiques .....	57
Messages de l'auto-diagnostic de mise sous tension .....	65
<b>Restauration de votre image de système et de vos logiciels (Windows 7)</b> .....	<b>66</b>
Enregistrement et restauration de vos images d'origine et de système ...	66
Création d'une image de système .....	68
Onglets Restauration et Utilitaires .....	73
Utilisation du DVD de restauration Windows 7 sur un système Windows 8 de 64 bits (option de rétrogradation) .....	74



Restauration de l'image d'origine avec la fonctionnalité Restauration et Utilitaires. . . . .	74
Téléchargement des mises à jour de pilotes . . . . .	76

<b>Restauration de votre image de système et de vos logiciels (Windows 8). . . . .</b>	<b>77</b>
Enregistrement et restauration de vos images d'origine et de système . . .	77
Création d'une image de système . . . . .	79
Restauration et utilitaires. . . . .	84
Restauration de l'image d'origine avec la fonctionnalité Restauration et Utilitaires . . . . .	87
Modification des paramètres BIOS pour passer de Windows 8 32 bits à Windows 8 64 bits et inversement . . . . .	88
Téléchargement des mises à jour de pilotes . . . . .	89

## **Chapitre 5 Entretien**

<b>Entretien de votre tablette hybride . . . . .</b>	<b>90</b>
Nettoyage de votre tablette hybride . . . . .	91
Entreposage de votre Tablette Hybride . . . . .	92
Voyager avec votre Tablette Hybride . . . . .	93
Batteries . . . . .	93
Entretien de votre lecteur multimédia. . . . .	94
Cartes Secure Digital. . . . .	95

## **Chapitre 6 Spécifications techniques**

<b>Spécifications . . . . .</b>	<b>96</b>
Microprocesseur . . . . .	96
Puce. . . . .	96
Mémoire . . . . .	96
Vidéo . . . . .	97
Audio . . . . .	97

Options de mémoire de masse . . . . .	98
Communications . . . . .	98
Fonctions de sécurité . . . . .	98
Ports de périphériques . . . . .	98
Gestion de l'alimentation . . . . .	99
Dimensions et poids . . . . .	100
Environnement requis . . . . .	100
Accessoires préférés des utilisateurs . . . . .	100
Logiciels fournis . . . . .	101
Apprendre à utiliser vos logiciels . . . . .	101
<b>Renseignements sur la réglementation . . . . .</b>	<b>104</b>

## **Annexe A : Guide d'utilisation de la carte de réseau local sans fil**

<b>Avant d'utiliser la carte réseau sans fil optionnelle . . . . .</b>	<b>108</b>
Cartes réseau sans fil présentées dans ce document . . . . .	108
Caractéristiques de la carte réseau sans fil . . . . .	108
Modes de réseau sans fil compatibles avec cette carte . . . . .	109
Désactivation/déconnexion de la carte réseau sans fil . . . . .	111
Désactivation avec le commutateur de la carte réseau sans fil . . . . .	112
Désactivation par l'icône dans la zone de notification . . . . .	112
Activation de la carte réseau sans fil . . . . .	112
<b>Configuration de la carte réseau sans fil . . . . .</b>	<b>113</b>
Connexion au réseau . . . . .	113
<b>Dépannage de la carte réseau sans fil . . . . .</b>	<b>114</b>
Dépannage . . . . .	114
<b>Spécifications de la carte de réseau local sans fil . . . . .</b>	<b>116</b>
Spécifications . . . . .	116
<b>Utilisation de Bluetooth . . . . .</b>	<b>117</b>
Présentation de Bluetooth . . . . .	117
Sources d'informations supplémentaires sur Bluetooth . . . . .	117

## Annexe C : Capteur d'empreintes digitales

<b>Présentation du capteur d'empreintes digitales</b> .....	<b>119</b>
Première mise en marche .....	120
Installer OmniPass .....	120
Enregistrement des utilisateurs .....	123
Utilisation d'OmniPass .....	126
Configuration d'OmniPass .....	131
Centre de contrôle OmniPass .....	134
Dépannage .....	134
<b>Index</b> .....	<b>136</b>

# Préface

## À propos de ce guide

La tablette hybride STYLISTIC® Q704 est un ordinateur de haute performance, fonctionnant avec un stylet, qui a été conçu pour Microsoft Windows 7 Édition Professionnelle et Microsoft® Windows® 8, Édition Pro.

Ce manuel présente le mode d'emploi de la Tablette Hybride et de ses logiciels intégrés.

La tablette hybride STYLISTIC Q704 est un système monobloc entièrement équipé, doté d'un écran IPS à haute définition de 11,6 pouces, avec vision verticale et horizontale jusqu'à 160° d'oblique. Il est doté d'une puissante interface autorisant la prise en charge de divers périphériques offerts en option.

## Conventions utilisées dans ce guide

Le texte contient plusieurs renvois vers des pages contenant des informations supplémentaires sur un sujet quelconque. Les boutons affichés à l'écran et les éléments de menu sont indiqués en caractères gras. Exemple : Cliquez sur **OK** pour redémarrer la Tablette Hybride.



L'ICÔNE D'INFORMATIONS MET EN ÉVIDENCE DES RENSEIGNEMENTS QUI VOUS AIDERONT À MIEUX COMPRENDRE LE SUJET TRAITÉ.



L'ICÔNE DE MISE EN GARDE MET EN ÉVIDENCE DES INFORMATIONS IMPORTANTES POUR L'UTILISATION SÉCURITAIRE DE VOTRE ORDINATEUR OU POUR L'INTÉGRITÉ DE VOS FICHIERS. VEUILLEZ LIRE ATTENTIVEMENT TOUTES LES MISES EN GARDE.



L'ICÔNE D'AVERTISSEMENT MET EN ÉVIDENCE DES INFORMATIONS SUR DES DANGERS POUR VOUS, VOTRE TABLETTE HYBRIDE OU VOS FICHIERS. VEUILLEZ LIRE ATTENTIVEMENT TOUS LES AVERTISSEMENTS.

## Coordonnées pour contacter Fujitsu

### Service et assistance

Plusieurs façons s'offrent à vous pour contacter l'équipe de service et assistance de Fujitsu :

- Appel sans frais : 1-800-8FUJITSU (1-800-838-5487)
- Site Internet :  
U.S.A. - [us.fujitsu.com/solutions](http://us.fujitsu.com/solutions)  
Canada - [www.fujitsu.ca](http://www.fujitsu.ca)

Avant de nous contacter, veuillez avoir les informations suivantes à portée de main pour que notre préposé du service à la clientèle puisse vous venir en aide le plus rapidement possible :

- Nom du produit
- Numéro de configuration du produit
- Numéro de série du produit
- Date d'achat
- Conditions dans lesquelles le problème est survenu
- Texte des messages d'erreur reçus
- Types de périphériques connectés, si applicable

### Site de vente par internet de Fujitsu

Vous pouvez vous rendre sur ce site directement à : [www.shopfujitsu.com](http://www.shopfujitsu.com).

### Maintien de la plus récente configuration

Pour vous assurer de toujours disposer des versions les plus actuelles des pilotes de votre système, il vous est suggéré d'utiliser périodiquement l'utilitaire de mise à jour Fujitsu Software Download Manager (FSDM). L'utilitaire FSDM est à votre disposition pour télécharger les plus récentes versions des pilotes, utilitaires et applications depuis le site d'assistance Fujitsu. Si vous avez un système d'exploitation Windows 7, vous devez vous connecter au site d'assistance (<http://support.fujitsupc.com/CS/Portal/support.do?srch=DOWNLOADS>).

### Garantie limitée

Votre tablette hybride est accompagnée d'une garantie limitée internationale de Fujitsu. Pour connaître les conditions générales et la durée de votre garantie limitée, consultez la pochette de service livrée avec votre tablette.

## Chapitre 1

# Présentation de votre Tablette Hybride

## Aperçu général

La tablette hybride STYLISTIC® Q704 est un ordinateur de haute performance, fonctionnant avec un stylet, qui a été conçu pour Microsoft® Windows® 8 Édition Pro et Windows 7 Édition professionnelle.

La Tablette Hybride Q704 est appelée « hybride » car, lorsqu'elle est utilisée avec la station d'arrimage clavier optionnelle, elle offre l'apparence et les fonctions d'un ordinateur portable traditionnel.

Ce chapitre donne un aperçu de la Tablette Hybride STYLISTIC Q704 et de ses nombreuses fonctions.

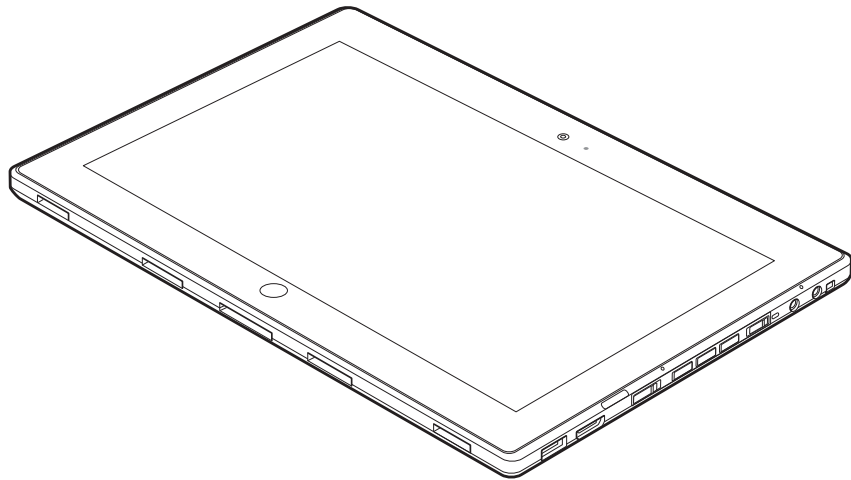

Figure 1. Tablette Hybride STYLISTIC Q704

## Emplacement des commandes et des connecteurs

Les fonctions et commandes qui vous permettront d'utiliser votre Tablette Hybride sont présentées et illustrées dans les figures 2 et 3. Des informations plus détaillées sur ces fonctions et commandes sont données dans les chapitres suivants.

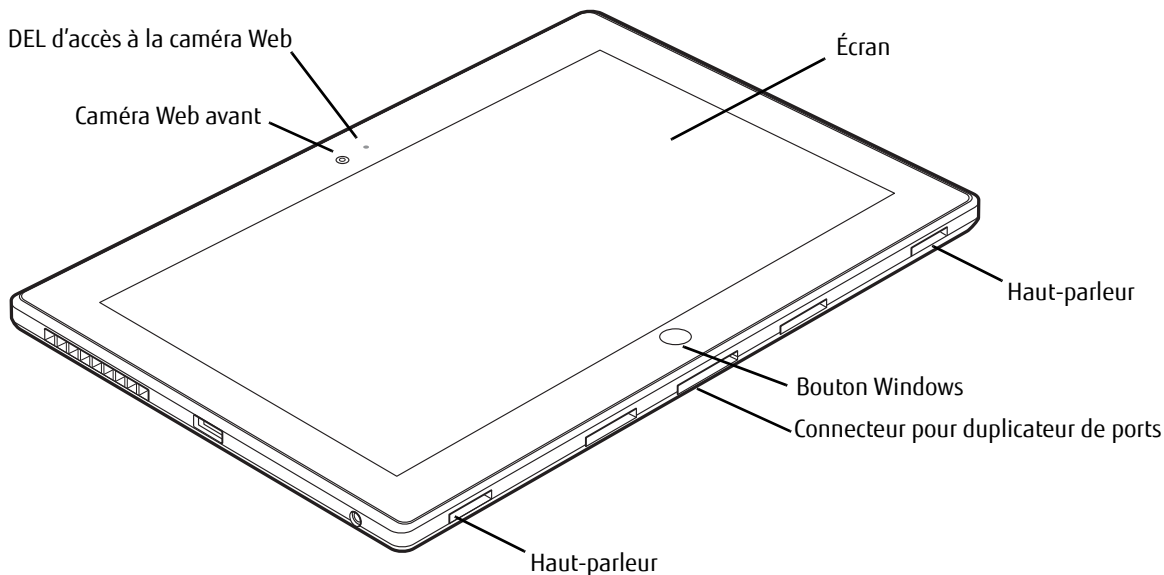

Figure 2. Caractéristique de la Tablette Hybride STYLISTIC Q704 (dessous, vue de droite)

### Éléments situés à l'avant

#### Caméra Web avant

La caméra web HD (1280x720 pixels) située à l'avant vous permet de transmettre sur Internet des images de vous-même. Pour de plus amples informations concernant l'utilisation du microphone et de la caméra web, consultez la documentation accompagnant l'application YouCam.

#### DEL d'accès à la caméra Web

Le voyant d'accès à la caméra web s'allume lorsque la caméra web est en marche.

## **Écran**

L'écran IPS HD de 11,6 pouces offre un angle de vision verticale et horizontale de 160 degrés.

## **Hauts-parleurs**

Les hauts-parleurs vous permettent d'écouter le son émanant de votre système.

## **Bouton Windows**

Lorsque vous appuyez sur ce bouton, vous avez immédiatement accès au menu Démarrer.

## **Connecteur pour duplicateur de ports**

Ce connecteur vous permet de brancher une station d'arrimage clavier optionnelle STYLISTIQUE à votre ordinateur.



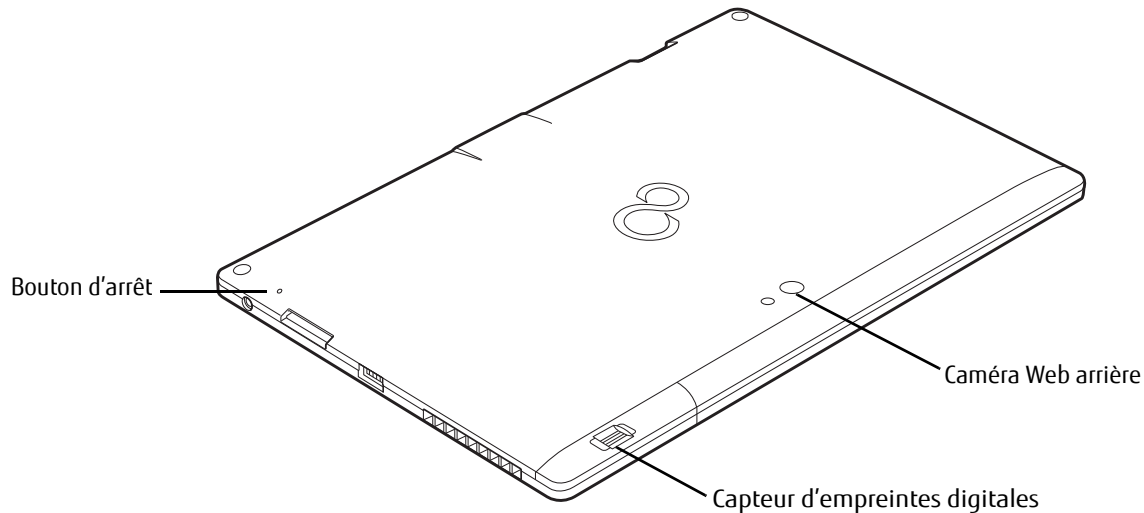

**Figure 3. Caractéristique de la Tablette Hybride STYLISTIC Q704 (vue arrière)**

## **Éléments situés à l'arrière**

### **Caméra Web arrière**

La caméra web FHD (1920x1080 pixels) située à l'arrière vous permet de prendre en photo des objets situés devant vous et de partager celles-ci sur Internet. Pour de plus amples informations concernant l'utilisation de la caméra web, consultez la documentation accompagnant l'application YouCam.

### **Capteur d'empreintes digitales**

Le capteur d'empreintes digitales vous permet de mettre votre ordinateur en marche : il suffit de glisser votre doigt sur le capteur. Voir « Présentation du capteur d'empreintes digitales » en page 119.

### **Bouton d'arrêt**

Le bouton d'arrêt est un bouton encastré pouvant être utilisé si la tablette refuse de s'éteindre avec le commutateur d'alimentation/veille/reprise. Ce bouton ne doit pas être utilisé pour arrêter le système lorsqu'il fonctionne normalement. Voir « Bouton d'arrêt du système » en page 46.

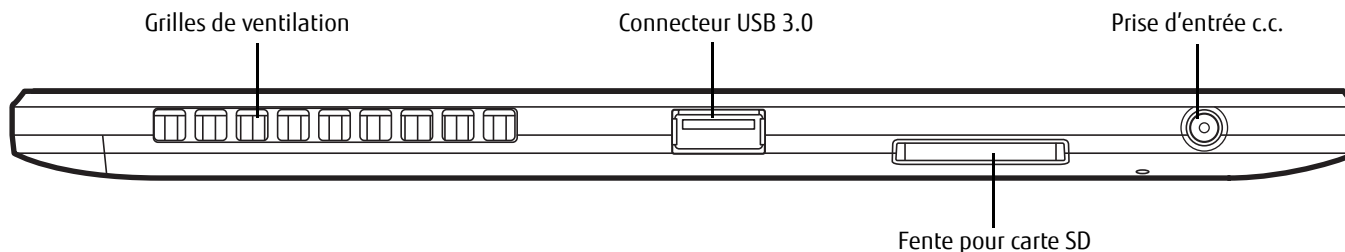

Figure 4. Caractéristiques de la Tablette Hybride STYLISTIC Q704 (vue de gauche)

## Éléments situés à gauche

### Grilles de ventilation

Permettent de refroidir le système afin d'éviter une surchauffe.



POUR PROTÉGER VOTRE TABLETTE DES DOMMAGES ET OPTIMISER SES PERFORMANCES, **GARDEZ TOUJOURS LES GRILLES DE VENTILATION DÉGAGÉES, PROPRES ET SANS DÉBRIS**. IL EST POSSIBLE QUE VOUS DEVIEZ LES NETTOYER PÉRIODIQUEMENT, SELON L'ENVIRONNEMENT DANS LEQUEL VOUS UTILISEZ L'ORDINATEUR.

NE PLACEZ PAS LA TABLETTE DANS UN ENDROIT OÙ LES GRILLES DE VENTILATION POURRAIENT ÊTRE OBSTRUÉES, NOTAMMENT DANS UN PETIT ESPACE FERMÉ OU SUR UNE SURFACE MOLLE COMME UN LIT OU UN COUSSIN.

### Connecteur USB 3.0

Ce port vous permet de connecter à la Tablette Hybride USB (Universal Serial Bus) compatibles avec la norme USB 3,0.

### Prise d'entrée c.c.

Ce connecteur vous permet de brancher l'adaptateur secteur ou l'adaptateur auto.

### Fente pour carte SD

La fente pour carte Secure Digital (SD) permet d'insérer une carte mémoire pour la conservation des données. Cette carte mémoire vous permet de transférer des données à partir de et vers une variété de périphériques numériques. Voir « Cartes Secure Digital » en page 47.

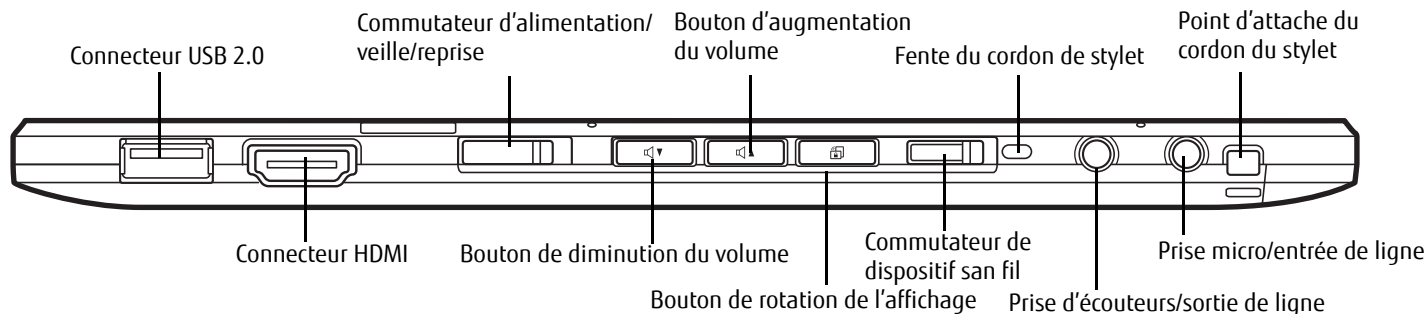

**Figure 5. Caractéristiques de la Tablette Hybride STYLISTIC Q704 (vue de droite)**

## Éléments situés à droite

### Connecteur USB 2.0

Ce port vous permet de connecter à la Tablette Hybride USB (Universal Serial Bus) compatibles avec la norme USB 2,0. Deux ports USB 2,0 supplémentaires sont situés sur la Station d'arrimage clavier optionnelle.

### Commutateur d'alimentation/veille/reprise

Ce commutateur vous permet d'allumer la Tablette Hybride, de l'éteindre, de la mettre en mode Sommeil, en mode Veille prolongée ou de la remettre en marche, ceci afin d'économiser l'autonomie de la batterie. Voir « Mise en marche de votre tablette hybride STYLISTIC » en page 38.

### Boutons d'augmentation/diminution du volume

Ils vous permettent de contrôler le volume de la tablette.

### Fente du cordon de stylet

La fente de fixation du stylet permet d'installer un porte-stylet optionnel pour y déposer votre stylet.

### Point d'attache du cordon du stylet

Le point d'attache du cordon permet de relier votre stylo ou stylet à l'ordinateur pour éviter de le perdre.

### **Prise d'écouteurs/sortie de ligne**

La prise d'écouteurs vous permet de connecter des écouteurs.

### **Prise micro/entrée de ligne**

Permet de connecter un microphone stéréo externe.

### **Commutateur Marche/Arrêt du dispositif sans fil**

Ce commutateur permet d'activer/désactiver les dispositifs WLAN (réseau local sans fil), WWAN (réseau sans fil étendu) et Bluetooth en option. Pour prolonger la longévité de la batterie, éteignez ces périphériques entre les utilisations.

### **Bouton de rotation de l'affichage**

Ce bouton vous permet de changer l'orientation de l'écran de l'horizontal à la verticale.

### **Connecteur HDMI**

Le port HDMI est conçu pour être utilisé avec des périphériques numériques compatibles avec votre ordinateur, tels qu'une télévision haute définition ou un récepteur AV (audio-vidéo).

## Tableau de voyants d'état

Les icônes apparaissant sous chacun des voyants d'état dans la zone d'état indiquent l'état de l'unité de disque transistorisée, de l'alimentation du système et le niveau de charge des batteries. L'emplacement des icônes dans la zone d'état est illustrée Figure 6.

Le tableau 1 explique la manière dont les voyants associés aux icônes individuelles sont affichés et décrit la signification des différents affichages. (Si une icône ne s'affiche pas, cela signifie que la fonction associée est éteinte ou désactivée.)

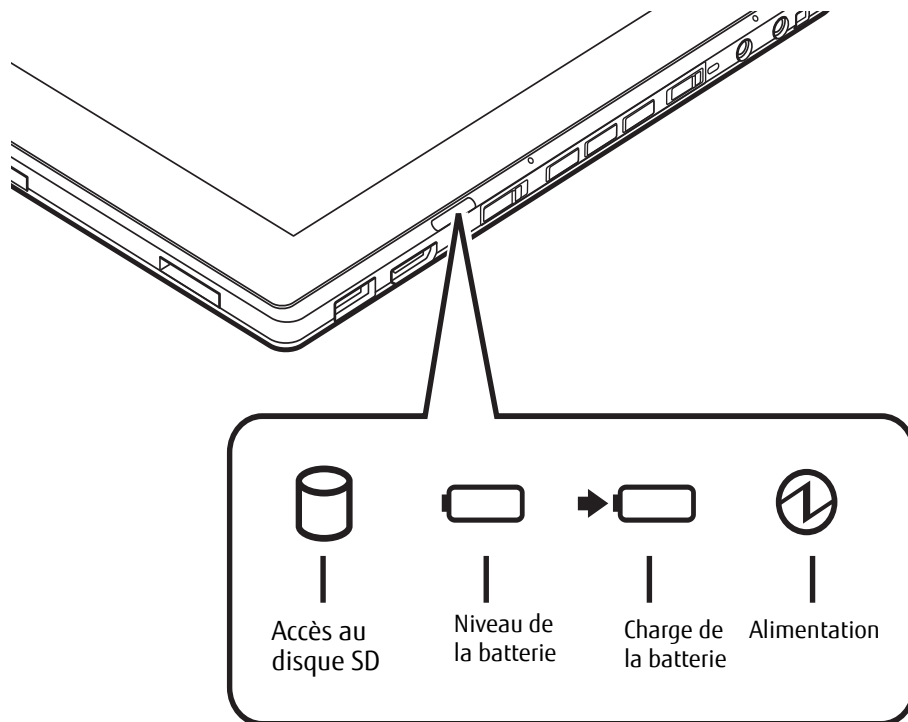





Figure 6. Icônes de la zone d'état

**Table 1 . Conditions de la zone d'état**

Dans le tableau suivant, un voyant clignote une fois par seconde ; un voyant clignotant lentement s'allume une fois toutes les cinq secondes.

Icône	État du voyant	Remarques
 <b>Accès au disque SSD</b>	Vert continu	Le voyant s'allume au vert : Le disque dur transistorisé est utilisé.
 <b>Niveau de charge de la batterie</b>	Vert continu	La batterie est entièrement chargée.
	Orange continu	La batterie est partiellement chargée.
	Rouge continu	La batterie est presque déchargée.
	Éteint	La Tablette est allumée ou en mode veille prolongée.
 <b>Charge de la batterie</b>	Vert continu	L'adaptateur secteur est branché.
	Orange continu	La batterie est en cours de charge.
	Rouge clignotant	Erreur de charge de la batterie
	Éteint	L'adaptateur secteur est débranché.
 <b>Alimentation</b>	Bleu continu	Le système allumé.
	Bleu clignotant	L'ordinateur portable est en mode veille (Enregistrement sur la RAM).
	Éteint	L'ordinateur portable est allumé ou en mode veille prolongée.

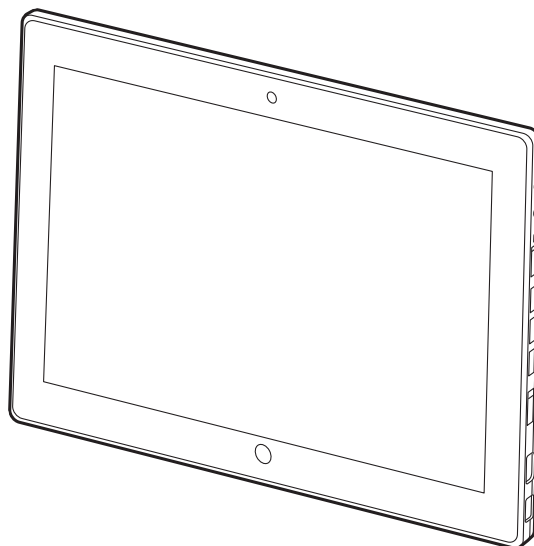

Figure 7. Écran de la Tablette Hybride

## Écran

Votre Tablette Hybride STYLISTIC Q704 est doté d'un écran d'affichage à DEL rétroéclairé vous permettant de mieux voir son contenu lorsque la lumière environnante est intense. La ligne svelte de votre Tablette Hybride vous permet de la manipuler et de la tourner à 90°, 180°, ou 270° dans toutes les directions. Cet écran peut être utilisé comme tablette, de la même façon qu'un bloc de papier. La tablette peut également être utilisée conjointement avec le socle du clavier (en option) pour former un ordinateur portable.

### Réglage de la luminosité de l'écran

Pour régler la luminosité avec l'utilitaire de gestion de l'alimentation :

Cliquez sur Démarrer -> **Panneau de configuration**. Dans « **Affichage par :** », sélectionnez un des affichages par icônes. Sélectionnez **Affichage**, puis cliquez sur **Régler la luminosité** dans la partie gauche de l'écran. Sous **Sélectionner un régime d'alimentation**, choisissez le régime que vous souhaitez. Faites glisser la barre **Luminosité de l'écran :** (au bas de la fenêtre) vers la gauche ou la droite selon votre préférence.

## Comment tenir la Tablette Hybride

### Orientation :

L'ordinateur STYLISTIC Q704 peut être utilisé avec l'une ou l'autre des orientations suivantes, selon les fonctionnalités de votre système d'exploitation :

- Orientation horizontale primaire : Fonctionne sous Windows 7 et Windows 8
- Orientation verticale secondaire : Fonctionne sous Windows 7 et Windows 8
- Orientation horizontale secondaire : Fonctionne sous Windows 7 et Windows 8
- Orientation verticale primaire : Fonctionne sous Windows 7 et Windows 8

(Les désignations d'orientation sont conformes à celles utilisées dans l'utilitaire de boutons.) L'illustration ci-dessous indique l'ordre des rotations lorsque vous faites pivoter le système avec le bouton de rotation.

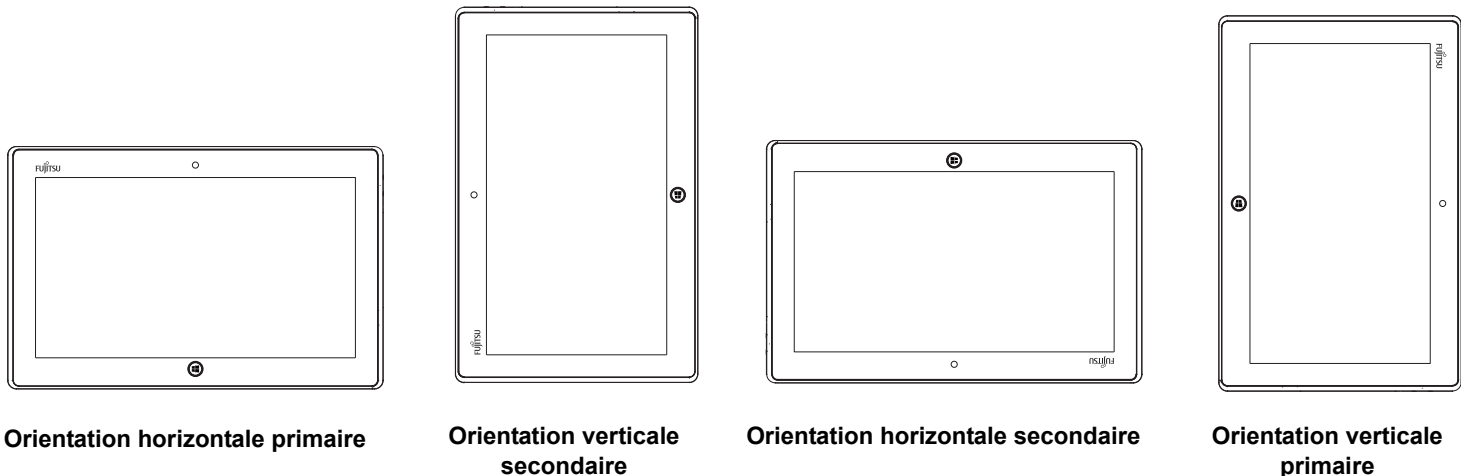

Figure 8. Orientations de tablette



# Numériseur actif/écran tactile

## Écran de numériseur actif

Le numériseur intégré vous permet d'utiliser le stylet comme un pointeur. **(Pour de plus amples informations sur l'entretien du stylet, voir « Entretien du stylet » en page 31.)**

Vous pouvez utiliser le stylet pour cliquer, double-cliquer, faire glisser des éléments ou icônes ou pour dessiner comme avec un stylo ou un crayon dans des applications qui fonctionnent avec cette caractéristique, notamment des programmes de dessin et de peinture. Pour de plus amples informations, consultez la documentation accompagnant votre application.

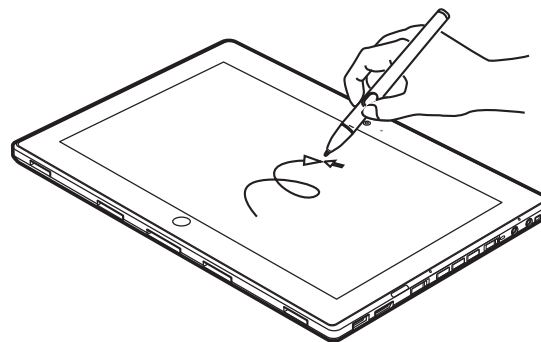

Figure 10. Utilisation de l'écran numériseur



- LORSQUE VOUS TOUCHEZ L'ÉCRAN AVEC LE DOIGT ET LORSQUE VOUS ÉCRIVEZ AVEC LE STYLET, **N'UTILISEZ PAS DE FORCE EXCESSIVE**. DANS LE CAS CONTRAIRE, VOUS RISQUEZ D'ENDOMMAGER L'ÉCRAN À DEL ET/OU L'ÉCRAN TACTILE.
- POUR ACHETER DES STYLETS SUPPLÉMENTAIRES OU DE REMPLACEMENT, VISITEZ LE SITE INTERNET DES ACCESSOIRES DE FUJITSU À : [WWW.SHOPFUJITSU.COM](http://WWW.SHOPFUJITSU.COM).

## Cliquer sur l'écran numériseur actif

Pour faire un clic gauche, touchez l'objet que vous voulez sélectionner, puis soulevez immédiatement le bout du stylet.

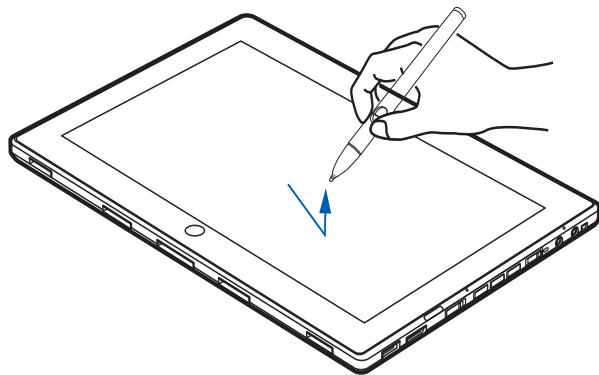

Figure 11. Cliquer sur l'écran numériseur actif

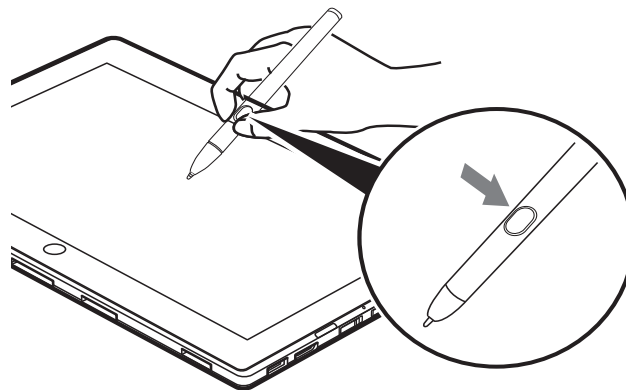

Figure 12. Faire un clic droit sur l'écran numériseur

## Faire un clic droit sur l'écran numériseur

Pour faire un clic droit, maintenez le bouton sur le devant du stylet enfoncé en tapotant sur l'écran. Pour changer les paramètres pour la fonction de clic à droite, allez à Démarrer -> Panneau de configuration -> Paramètres tactiles et du stylet. Dans l'onglet des Options de stylet, sélectionnez « Appuyer et maintenir », puis cliquez sur le bouton [Paramètres].

## Double-cliquer

Pour double-cliquer, touchez l'élément deux fois, puis retirez immédiatement le bout du stylet.

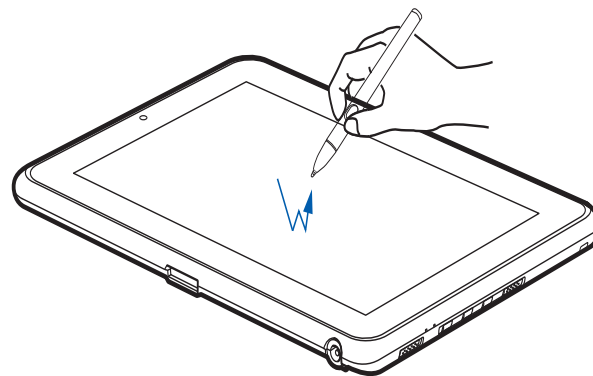

Figure 13. Faire un double clic sur l'écran

## Glisser

Glisser signifie déplacer un élément avec le stylet en touchant l'écran, puis en déplaçant et en soulevant le stylet. Pour glisser, touchez l'écran tactile avec votre stylet sur l'élément que vous souhaitez déplacer. Tout en continuant de toucher l'écran avec le stylet, glissez l'élément vers son nouvel emplacement en déplaçant le stylet à travers l'écran, puis en soulevant le stylet pour le relâcher.

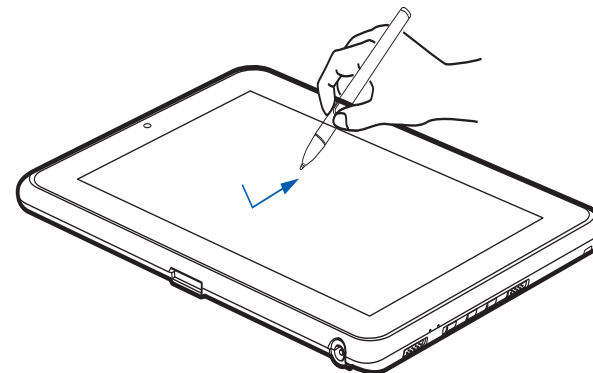

Figure 14. Faire glisser un objet sur l'écran

## Étalonner l'écran

Pour assurer une correspondance précise entre le curseur et le stylet, vous devez exécuter l'Utilitaire d'étalonnage de l'écran tactile avant d'utiliser l'écran tactile pour la première fois. Faites de même si vous avez modifié la résolution de l'écran et/ou l'orientation.

Pour exécuter l'utilitaire d'étalonnage :

- 1 Sur l'écran Démarrage moderne, cliquez à droite et sélectionnez « Toutes les applications ». Sélectionnez Panneau de configuration.
- 2 Double-cliquez sur l'icône Paramètres de la tablette, puis sélectionnez l'onglet Écran.
- 3 Cliquez sur le bouton [Étalonner], puis sélectionnez la fonction à étalonner : stylet ou tactile.
- 4 Réglez l'écran de votre Tablette Hybride à un angle confortable, puis repérez le symbole (+) dans le coin supérieur gauche de l'écran.



LORSQUE VOUS TAPOTEZ SUR L'ÉCRAN PENDANT L'ÉTALONNAGE, **N'UTILISEZ PAS DE FORCE EXCESSIVE**. DANS LE CAS CONTRAIRE, VOUS RISQUEZ D'ENDOMMAGER L'ÉCRAN DEL ET/OU L'ÉCRAN TACTILE.

- 5 A l'aide du stylet ou de votre doigt (selon la fonction que vous avez choisi d'étalonner), touchez fermement l'écran directement sur le symbole (+). Soulevez le stylet de l'écran et la cible se déplacera vers une position différente sur l'écran.
- 6 Répétez l'étape 5 jusqu'à ce que vous ayez sélectionné tous les symboles (+).
- 7 Une fois cette opération terminée, appuyez sur le bouton [OK].
- 8 Touchez le stylet sur plusieurs points de l'écran pour vérifier qu'il est bien étalonné. Si vous n'êtes pas satisfait de l'étalonnage de l'écran, appuyez sur le bouton [Étalonner] pour recommencer.

## Utilisation de l'écran tactile capacitif

Certaines configurations de cette Tablette Hybride comportent un numériseur double optionnel permettant d'utiliser le stylet ou un doigt comme pointeur. Ce type d'écran permet également d'utiliser des « mouvements » pour exécuter diverses opérations, notamment pour défiler, zoomer et pivoter.



- LA RECONNAISSANCE DES MOUVEMENTS EST ACTIVÉE SUIVANT L'APPLICATION UTILISÉE.
- LE STYLET EST PRIORITAIRE PAR RAPPORT À LA COMMUNICATION TACTILE. SI LE STYLET SE TROUVE DANS LE RAYON D'ACTION DE L'ÉCRAN, LA COMMUNICATION TACTILE EST DÉSACTIVÉE.
- LORSQUE L'UTILISATEUR POSE UN DOIGT SUR L'ÉCRAN TACTILE, CE DERNIER RÉAGIT COMME SI LE STYLET ÉTAIT UTILISÉ.

## Faire un clic droit sur l'écran tactile

Pour exécuter un clic droit avec deux doigts, placez un doigt à l'endroit où vous désirez exécuter le clic droit, puis tapotez rapidement une fois sur l'écran.

### Mode mouvements

Pour activer le mode mouvements, deux doigts doivent toucher l'écran avec un intervalle de moins de 200 ms. Si le deuxième doigt touche l'écran plus de 200 ms après le premier doigt, le deuxième doigt est ignoré. Si plus de deux doigts touchent l'écran pendant cet instant, c'est plutôt le mode mouvements avancé qui est activé. Lorsque le mode mouvements est activé, aucun mouvement de curseur n'est envoyé au système.

Lorsque les deux doigts quittent l'écran tactile, le mode mouvements est désactivé. Lorsqu'un troisième doigt est ajouté, le mode mouvements normal est désactivé au profit du mode mouvements avancé. Si le système ne reconnaît pas un mouvement, aucune opération n'est exécutée. Dans ce cas, retirez les deux doigts de l'écran et essayez de nouveau.

### Mouvement de défilement

Pour faire défiler un long document ou une page Web, placez deux doigts sur l'écran (un premier doigt rapidement suivi du deuxième). Si au moins un des doigts se déplace d'au moins 3 mm, un défilement est produit. Si les deux doigts se déplacent dans la même direction de façon parallèle (avec une tolérance de 5 mm), le mode défilement est activé. Si un doigt demeure immobile, aucun défilement n'est produit. Si un des deux doigts est levé, le mode défilement est désactivé.

## Mouvement de zoom

Le mouvement de zoom est particulièrement utile pour voir des images. Pour faire un zoom avant, placez deux doigts sur l'élément que vous désirez agrandir (posez un premier doigt rapidement suivi du deuxième), puis écartez-les l'un de l'autre.

Si au moins un des doigts se déplace d'au moins 10 mm, un zoom est produit. Si la distance entre les doigts change de 10 mm ou plus et que les deux doigts sont demeurés à peu près alignés, le mode zoom est activé. Si un des deux doigts s'écarte de plus de 10 mm de la « ligne de zoom » créée lors du contact initial des doigts, le mode zoom est désactivé.

Pour faire un zoom arrière, placez deux doigts sur l'élément que vous désirez réduire (posez un premier doigt rapidement suivi du deuxième), puis déplacez-les l'un vers l'autre.

## Mouvement de rotation

Si vous désirez faire pivoter un objet sur l'écran, placez deux doigts sur l'image que vous désirez faire pivoter (posez un premier doigt rapidement suivi du deuxième), puis déplacez-les en sens contraire, comme pour tourner une poignée. La direction du pivotement de l'objet dépend de la direction du mouvement des doigts.

Si au moins un des doigts se déplace d'au moins 12 mm, une rotation est produite. Si un doigt demeure immobile (se déplaçant de moins de 5 mm dans n'importe quelle direction) et que l'autre est déplacé, une rotation est produite. Si les doigts commencent à se déplacer dans la même direction, la rotation est annulée. Si la distance entre les doigts change de plus de 10 mm, la rotation est annulée.

## Accès au pavé tactile sur écran

Votre PC Tablette est doté d'un pavé tactile sur l'écran, qui offre des fonctions utiles. Les fonctions du pavé tactile sur écran comprennent :

- **Émulateur de souris virtuelle** : La souris virtuelle (Virtual Mouse Emulator) fonctionne presque de la même manière qu'une souris ordinaire. Vous pouvez ainsi faire défiler des pages, faire des glisser-déposer et des clics, ainsi que des actions avec les combinaisons [Ctrl]+[Clic] et [Maj]+[Clic].
- **Lancement d'applications/Touches programmées** : Cette fenêtre donne accès à cinq pages dont chacune peut contenir jusqu'à vingt boutons. Chaque bouton peut être programmé pour ouvrir une application, un dossier, un document ou pour effectuer une combinaison de touches (comme [Échap], [Alt+X] et [Page haut]).

- **Clavier numérique** : Cette fenêtre contient un clavier logiciel qui peut être utilisé dans les calculs mathématiques. Il fonctionne presque de la même manière que la calculatrice ordinaire Windows. Pour accéder au pavé tactile sur écran, allez à [Démarrer] > Tous les programmes > Pavé tactile sur écran Fujitsu (Fujitsu OnScreen TouchPad). Pour en savoir plus sur cet utilitaire, cliquez sur Utilisation et Aide (Usage and Help).

## Entretien du stylet



- UTILISEZ UNIQUEMENT LE STYLET FOURNI AVEC VOTRE TABLETTE HYBRIDE. N'UTILISEZ PAS DE STYLETS DIFFÉRENTS : ILS N'ONT PAS ÉTÉ CONÇUS SPÉCIALEMENT POUR ÊTRE UTILISÉS AVEC VOTRE TABLETTE. REMPLACEZ L'EMBOUT DU STYLET S'IL EST USÉ. LA GARANTIE NE COUVRE PAS LES ÉGRATIGNURES SUR L'ÉCRAN.
- LORSQUE VOUS ÉCRIVEZ QUELQUE CHOSE, PRENEZ GARDE À NE PAS ÉGRATIGNER LA SURFACE DE L'ÉCRAN (EX. AVEC UNE MONTRE OU UN BRACELET).
- LE STYLET DE LA TABLETTE HYBRIDE EST UN INSTRUMENT ÉLECTRONIQUE QUI PEUT ÊTRE ENDOMMAGÉ EN CAS D'UTILISATION NON CONFORME. IL CONVIENT DE LE MANIPULER AVEC PRÉCAUTION. LA LISTE SUIVANTE DONNE DES INDICATIONS SUR LA FAÇON DE BIEN UTILISER LE STYLET :
- NE FAITES PAS DE GRANDS MOUVEMENTS AVEC LE STYLET ET NE L'UTILISEZ PAS COMME POINTEUR.
- NE L'UTILISEZ JAMAIS SUR UNE SURFACE AUTRE QUE CELLE DE L'ÉCRAN DE VOTRE TABLETTE HYBRIDE.
- N'ESSAYEZ PAS DE FAIRE TOURNER LA ZONE DE MAINTIEN PAR LE POUCE.
- NE STOCKEZ JAMAIS LE STYLET DE MANIÈRE À CE QUE L'EMBOUT SUPPORTE LE POIDS DU STYLET. SI VOUS ENTREPOSEZ LE STYLET DE CETTE FAÇON, LES MÉCANISMES INTERNES RISQUENT D'ÊTRE ENDOMMAGÉS (SURTOUT SI LA TEMPÉRATURE EST ÉLEVÉE). DANS CE CAS, LE STYLET PEUT RÉAGIR COMME SI L'EMBOUT ÉTAIT CONSTAMMENT ENFONCÉ.
- LE STYLET PEUT SUBIR L'INFLUENCE DES CHAMPS ÉLECTROMAGNÉTIQUES (VIBRATIONS ET TRESSAUTEMENTS DU CURSEUR). IL SE PEUT QUE LE CURSEUR VIBRE LÉGÈREMENT DANS CERTAINES ZONES DE L'ÉCRAN MÊME SI L'ON APPUIE FERMEMENT SUR LE STYLET.

## Modification des paramètres du stylet

Vous pouvez opérer quelques changements dans les paramètres du stylet pour l'adapter à vos besoins (changement de la sensibilité à la pression, notamment) Pour ce faire, allez à Démarrer > Panneau de configuration, puis sélectionnez un des affichages dans la zone « Page d'accueil du Panneau de configuration : ». Cliquez sur l'icône « Stylet et périphériques d'entrée », la fenêtre des paramètres s'affichera alors.

## Changement de la pile du stylet



- **NE RETIREZ PAS L'EMBOUT DU STYLET POUR ACCÉDER À LA PILE, RETIREZ UNIQUEMENT LE CAPUCHON À L'ARRIÈRE DU STYLET.**
- **IL Y A UN RISQUE D'EXPLOSION SI LA PILE EST REMPLACÉE PAR UNE PILE DONT LE TYPE NE CORRESPOND PAS. JETEZ LES PILES USAGÉES CONFORMÉMENT AUX PROCÉDURES LOCALES.**

Le stylet fonctionne avec une pile AAAA. Avant de commencer, assurez-vous d'avoir à disposition une pile neuve.

- 1** Retirez le capuchon à l'arrière du stylet (Figure 15).
- 2** Retirez la pile du fourreau.
- 3** Insérez la pile neuve dans le fourreau dans le même sens que celle qui y était auparavant.
- 4** Refermez le capuchon.

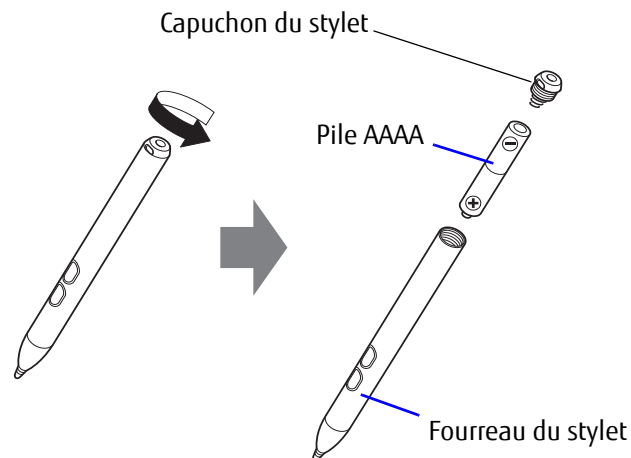

**Figure 15. Remplacement de la batterie**



## Remplacement de l'embout du stylet

Avec le temps, il se peut que l'embout du stylet s'use ou que des particules étrangères s'y attachent, risquant de rayer l'écran. Une fois abîmé, l'embout sera difficile à manipuler et l'écran réagira de manière imprévue. Si un problème de ce genre se produit, remplacez l'embout du stylet.

- 1 Retirez l'embout du fourreau.
- 2 En vous aidant d'un des nouveaux conseils fournis avec votre stylet, insérez l'extrémité pointue de l'embout dans le fourreau et enfoncez-la fermement pour la mettre en place.

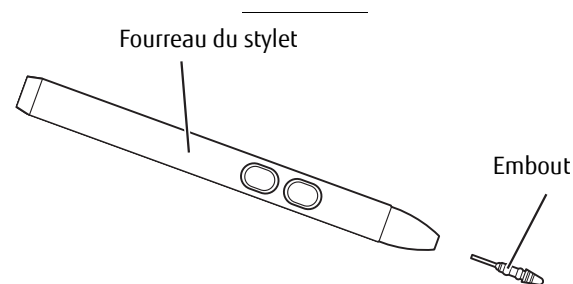

Figure 16. Remplacement de l'embout du stylet

## Installation du cordon

Pour éviter d'échapper ou de perdre votre stylo, attachez-le à votre ordinateur à l'aide du cordon fourni.

Pour attacher le cordon à votre Tablette Hybride, suivez les étapes suivantes :

- 1 Attachez l'extrémité du cordon (petite boucle) à votre stylet. Pour ce faire, enfiler la petite boucle à travers le trou du stylo, puis faites passer l'autre extrémité du cordon à travers la boucle.
- 2 Attachez la grande boucle du cordon au point d'attache de votre ordinateur. Pour ce faire, enfiler le bout du cordon (grande boucle) à travers le point d'attache, puis faites passer le stylo à travers la grande boucle.

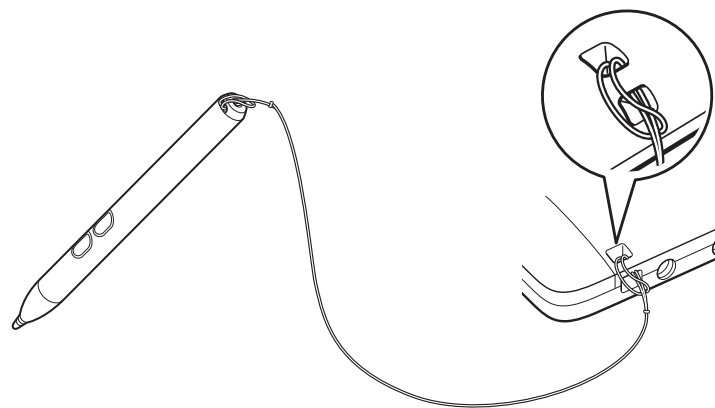

Figure 17. Installation du cordon

## Boutons des tablettes hybrides

Les trois boutons de la Tablette sont situés sur le côté droit de l'ordinateur lorsque celui-ci est à l'horizontale.

Le bouton de Windows se trouve au centre en bas de l'écran

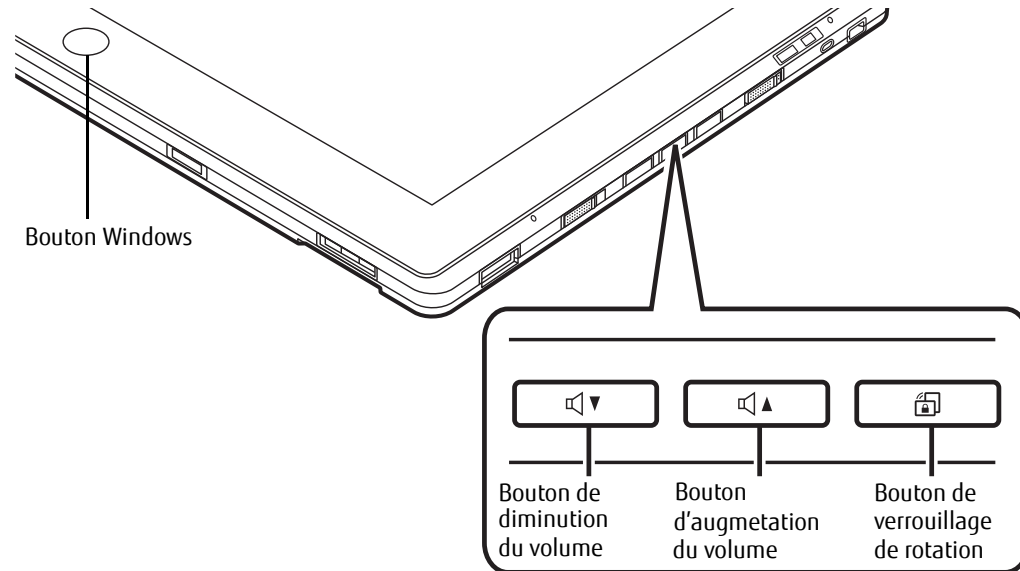

Figure 18. Boutons d'applications

Nom du bouton	Fonction primaire (Appuyer)	Action « Press at Splash Screen » (Pression à l'écran de démarrage initial)	Dans l'utilitaire de configuration du BIOS	Description
Bouton de diminution du volume	Diminution du volume	ouvre la configuration du BIOS	est utilisé comme touche Bas dans la configuration du BIOS	Lorsque vous appuyez sur le bouton Diminution du volume, vous réduisez le volume. Le système ouvre l'utilitaire de la configuration du BIOS au démarrage. Le BIOS étant ouvert, il peut être utilisé pour déplacer le curseur vers le bas.

Nom du bouton	Fonction primaire (Appuyer)	Action « Press at Splash Screen » (Pression à l'écran de démarrage initial)	Dans l'utilitaire de configuration du BIOS	Description
Bouton d'augmentation du volume	Augmentation du volume	Aucune	est utilisé comme touche Haut dans la configuration du BIOS	Lorsque vous appuyez sur le bouton Augmentation du volume, vous augmentez le bouton. Lorsque le BIOS est ouvert, il peut être utilisé pour déplacer le curseur vers le haut.
Bouton de verrouillage de rotation	Ce bouton permet d'activer ou désactiver la rotation automatique	Il permet également d'ouvrir le menu d'amorçage	Aucune	Lorsque vous appuyez sur ce bouton et le maintenez enfoncé, vous activez ou désactivez la fonction de rotation automatique. Il ouvre également le menu d'Amorçage lorsque vous l'appuyez lors du démarrage du système.
Bouton Windows	Ouvrez le menu Démarrer/Ctl+Alt+Del	Aucune	Aucune	En postconnexion, le bouton Windows sert à activer deux fonctions. Lorsque vous appuyez uniquement sur ce bouton, il ouvre le menu Démarrer. Si vous appuyez sur le commutateur d'alimentation alors que le bouton Windows est enfoncé, vous obtenez les mêmes fonctions qu'avec la combinaison [Ctrl] + [Alt] + [Suppr].

\* L'action « Press at Splash Screen » désigne l'action qui se produit quand vous appuyez sur le bouton lorsque le logo Fujitsu apparaît au premier démarrage de l'ordinateur.



## Chapitre 2

# Presentation de la Tablette Hybride

---

### Sources d'alimentation

Votre tablette hybride STYLISTIC Fujitsu peut utiliser trois sources d'alimentation différentes : une batterie au lithium-polymère principale, un adaptateur secteur et un adaptateur auto/avion.

### Connexion des adaptateurs d'alimentation

L'adaptateur secteur et l'adaptateur auto/avion disponible en option permettent tous deux de faire fonctionner votre Tablette Hybride et de charger les batteries.

#### Connexion de l'adaptateur secteur

- 1 Branchez le câble de sortie c.c. dans la prise d'alimentation c.c. de votre Tablette Hybride STYLISTIC.
- 2 Branchez l'adaptateur secteur sur une prise électrique secteur (c.a.).

#### Connexion de l'adaptateur auto/avion disponible en option

- 1 Branchez le câble de sortie c.c. sur la prise d'alimentation c.c. de votre Tablette Hybride.
- 2 Branchez l'adaptateur auto/avion dans l'allume-cigare d'une automobile, ou
- 3 Branchez l'adaptateur auto/avion sur la prise d'alimentation c.c. de votre siège d'avion.

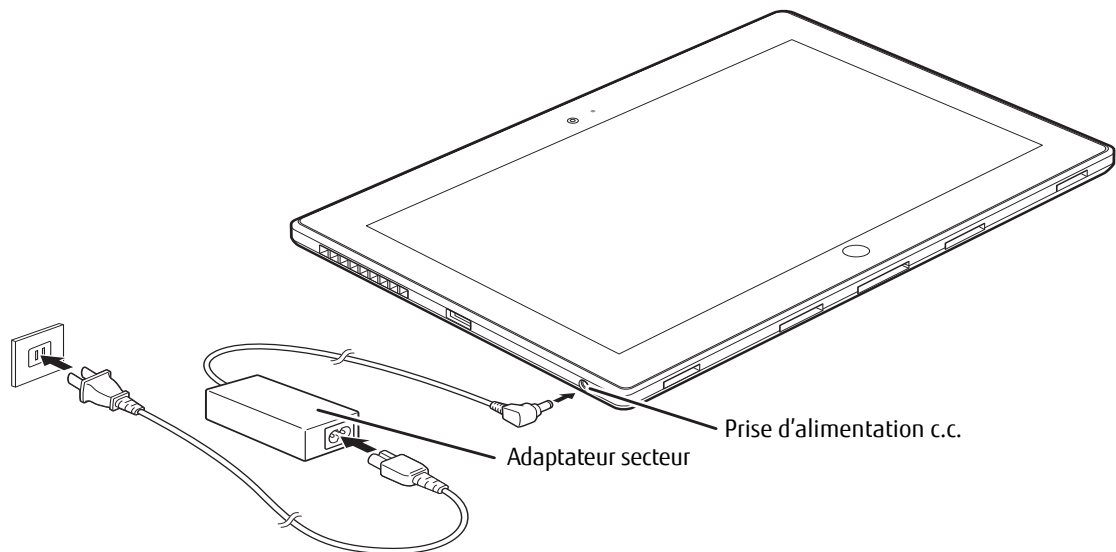

**Figure 19. Connexion de l'adaptateur secteur**

### **Passer d'une alimentation sur adaptateur secteur ou auto/avion à une alimentation sur batterie**

- 1** Assurez-vous qu'au moins une batterie chargée est installée dans votre ordinateur.
- 2** Débranchez l'adaptateur secteur ou l'adaptateur auto/avion.



LORSQUE VOUS RECEVEZ VOTRE NOUVEL ORDINATEUR, LA BATTERIE AU LITHIUM-POLYMÈRE N'EST PAS CHARGÉE. LORS DE LA PREMIÈRE UTILISATION DE VOTRE TABLETTE HYBRIDE, VOUS DEVEZ CONNECTER L'ADAPTATEUR SECTEUR OU L'ADAPTATEUR AUTO/AVION.

# Mise en marche de votre tablette hybride STYLISTIC

## Mise sous tension

### Commutateur d'alimentation/veille/reprise

Lorsque votre Tablette Hybride STYLISTIC est éteinte, le bouton d'alimentation/veille/reprise permet de l'allumer. Pour allumer votre tablette hybride, vous devez avoir connecté votre adaptateur secteur ou disposer d'une batterie au lithium-polymère chargée.



LORSQUE VOUS ALLUMEZ VOTRE TABLETTE HYBRIDE STYLISTIC, ASSUREZ-VOUS D'AVOIR UNE SOURCE D'ALIMENTATION. VOUS DEVEZ DONC AVOIR AU MOINS UNE BATTERIE INSTALLÉE ET CHARGÉE OU AVOIR BRANCHÉ L'ADAPTATEUR SECTEUR OU L'ADAPTATEUR AUTO/AVION À UNE PRISE SOUS TENSION.

Pour allumer la Tablette Hybride STYLISTIC lorsqu'elle est complètement éteinte, appuyez sur le bouton d'alimentation/veille/reprise situé à droite de la tablette (Lorsque votre tablette est en position horizontale). Lorsque vous avez terminé d'utiliser votre Tablette Hybride, vous pouvez soit la mettre en mode veille (sommeil), soit l'éteindre complètement. Voir « Mode veille » en page 43 et « Mise hors tension » en page 46.

Lorsque vous allumez votre tablette STYLISTIC, ce dernier exécute un auto-test de mise sous tension pour vérifier les composants internes et la configuration. Si une anomalie est découverte, votre Tablette Hybride STYLISTIC émet un avertissement audio et/ou affiche un message d'erreur. Voir « Messages de l'auto-diagnostic de mise sous tension » en page 65. Selon la nature du problème, vous pourrez poursuivre le démarrage du système d'exploitation ou vous devrez ouvrir l'utilitaire de configuration du BIOS pour corriger certains paramètres.

Une fois les diagnostics terminés, la tablette charge le système d'exploitation.

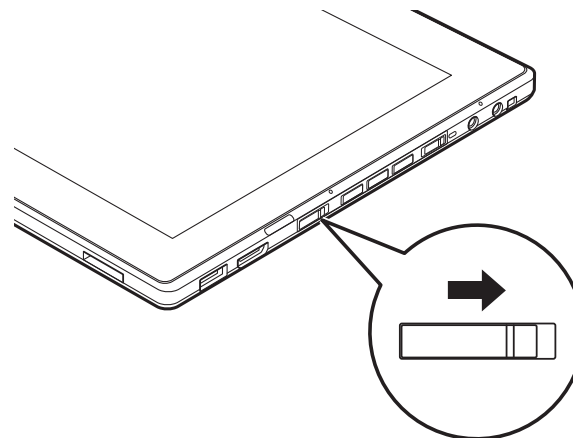

Figure 20. Commutateur d'alimentation/veille/reprise



VOUS NE DEVEZ JAMAIS ÉTEINDRE VOTRE TABLETTE HYBRIDE STYLISTIC DURANT L'AUTO-TEST DE MISE SOUS TENSION. AUTREMENT, LA PROCHAINE FOIS QUE VOUS ALLUMEREZ LA TABLETTE, CETTE DERNIÈRE AFFICHERA UN MESSAGE D'ERREUR. Voir « Messages de l'auto-diagnostic de mise sous tension » en page 65.

## Procédures d'amorçage

La procédure de démarrage de la tablette invoque une procédure d'amorçage, laquelle fait d'abord appel au BIOS. La première fois que votre tablette est allumée, la mémoire principale du système est vide et doit trouver les instructions de démarrage de l'ordinateur. Ces informations se trouvent dans le programme BIOS. Chaque fois que vous démarrez ou redémarrez votre tablette, elle exécute une procédure d'amorçage et l'écran affiche le logo Fujitsu jusqu'à ce que le système d'exploitation soit chargé. Cette procédure comporte diverses opérations dont un auto-test de mise sous tension. Si la procédure d'amorçage est exécutée sans échec et sans demande d'accès à l'utilitaire de configuration du BIOS, le message de bienvenue du système d'exploitation s'affiche.

La procédure d'amorçage est exécutée lorsque :

- Vous allumez votre tablette.
- Vous pouvez redémarrer votre tablette à partir du menu [Paramètres] -> [Alimentation].
- Un logiciel déclenche un redémarrage du système (par exemple, lorsque vous installez une nouvelle application).

## Mots de passe d'accès au disque dur

Pour mieux sécuriser vos données, vous pouvez créer des mots de passe contrôlant l'accès au(x) disque(s) dur(s). Cette fonction est gérée par l'utilitaire de configuration BIOS. Pour savoir comment procéder, reportez-vous à la section *Utilitaire de configuration du BIOS* ci-après.



**RETENEZ BIEN VOS MOTS DE PASSE.** SI VOUS CONFIGUREZ DES MOTS DE PASSE DE MAÎTRE ET D'UTILISATEUR, PUIS QUE VOUS LES OUBLIEZ, FUJITSU AMERICA NE POURRA PAS RÉINITIALISER VOTRE SYSTÈME. VOUS RISQUERIEZ ALORS DE PERDRE DES DONNÉES ET DE DEVOIR REMPLACER VOTRE CARTE SYSTÈME OU VOTRE DISQUE DUR.

## Utilitaire de configuration du BIOS

L'utilitaire de configuration du BIOS définit l'environnement de fonctionnement de votre tablette. Votre BIOS a été configuré en usine pour des conditions d'utilisation normales. Vous ne devriez donc pas avoir à configurer ni à modifier votre environnement BIOS pour utiliser la tablette.

L'utilitaire de configuration du BIOS permet également de paramétrer des propriétés telles que la sécurité des données système ou les mots de passe.

### Entrée dans l'utilitaire de configuration du BIOS

Pour ouvrir l'utilitaire de configuration du BIOS, exécutez les opérations suivantes :

- 1 Allumez ou redémarrez votre tablette.
- 2 Pour accéder à l'utilitaire, appuyez sur la touche [F2] lorsque le logo Fujitsu apparaît à l'écran. Le menu principal de l'utilitaire de configuration du BIOS s'affichera avec les paramètres courants.

Avec la touche fléchée à droite ou à gauche, parcourez les autres menus de configuration et vérifiez/modifiez les paramètres actuels.

### Guide d'information sur le BIOS

Un guide sur le BIOS de la tablette est accessible en ligne sur le site Internet de support et d'assistance de Fujitsu, à l'adresse : <http://solutions.us.fujitsu.com/www/content/support/contact/index.php>. Une fois sur le site, sélectionnez « User's Guides » (Guides d'utilisation) sous « Online Support » (Assistance en ligne). Sélectionnez votre produit, sa série et son modèle, puis cliquez sur [Go].



SI VOS PARAMÈTRES DE SÉCURITÉ DE DONNÉES L'EXIGENT, IL EST POSSIBLE QUE VOUS DEVIEZ SAISIR UN MOT DE PASSE AVANT D'OUVRIRE LE MENU PRINCIPAL DU BIOS.



## Amorçage du système

Il est fortement recommandé de ne pas installer de périphérique externe et de ne pas insérer de DVD/CD dans votre lecteur tant que la procédure de démarrage n'est pas entièrement terminée.

La première fois que vous allumez votre ordinateur tablette, l'écran affiche le logo Fujitsu. Si vous n'intervenez pas, l'ordinateur charge le système d'exploitation et lance la procédure d'ouverture Windows.

## Premier démarrage de Windows

La première fois que vous faites démarrer le système et que vous suivez les instructions à l'écran, vous voyez apparaître une fenêtre de bienvenue. Après l'ouverture de session, il faut moins d'une minute à l'ordinateur pour amorcer Windows. Pendant cette procédure, vous voyez une barre de progression et des messages interactifs.

Lors du premier démarrage, vous devrez lire et accepter les contrats de licence d'utilisation de Microsoft et Fujitsu.



- SI VOUS REFUSEZ D'ACCEPTER LE CONTRAT DE LICENCE, LE SYSTÈME VOUS DEMANDE DE REVOIR LE CONTRAT DE LICENCE ET D'Y LIRE LES INFORMATIONS TRAITANT DE LA PROCÉDURE DE RETOUR DE WINDOWS À SON FABRICANT, OU DE SIMPLEMENT ÉTEINDRE LA TABLETTE.
- VOUS NE POURREZ L'UTILISER QUE SI VOUS ACCEPTEZ LE CONTRAT DE LICENCE. SI VOUS N'ALLEZ PAS AU BOUT DE CETTE PROCÉDURE, VOTRE TABLETTE RETOURNE À L'ÉCRAN DE BIENVENUE WINDOWS, MÊME SI VOUS ESSAYEZ D'ÉTEINDRE LA TABLETTE ET DE LA REDÉMARRER.

Plusieurs autres fenêtres s'afficheront, vous demandant de saisir un nom et une description pour votre ordinateur, ainsi qu'un mot de passe d'administrateur et un nom de domaine. Lisez attentivement les instructions s'affichant à l'écran et remplissez les espaces à mesure que le système vous le demande.

Après la première procédure d'amorçage, vous verrez apparaître l'écran de démarrage moderne. Certains raccourcis pouvant vous être utiles : Appuyez sur les touches Windows + D pour aller au bureau Windows classique ou appuyez sur les touches Windows + M pour charger le bureau Windows classique et réduire toutes les applications.



## Installation de l'utilitaire Bonus Apps

Après le premier démarrage de votre système, une icône « Applications en prime » s'affiche sur votre bureau Windows. Cliquez sur cette icône et vous verrez une liste d'applications supplémentaires pouvant être installées. Vous pouvez également accéder à l'utilitaire Bonus Apps en ouvrant le tableau Icônes sur l'écran de démarrage moderne et en cherchant « Bonus Apps ». Les applications déjà installées sont affichées en gris et celles que vous pouvez installer sont affichées en bleu.

Pour sélectionner une application que vous désirez installer, cochez la case de choix à côté de l'application ou cliquez sur [Sélectionner tout] si vous désirez installer toutes les applications disponibles. Lorsque vous avez fait vos choix, cliquez sur [Installer].

Veillez prendre note que dans certains cas (selon les applications sélectionnées), il est possible que vous deviez redémarrer le système après l'installation des applications. Si vous demandez l'installation de plusieurs applications et que l'une d'elles nécessite un redémarrage du système, le redémarrage est exécuté immédiatement et les applications restantes sont ensuite installées.

## Enregistrement de votre Tablette chez Fujitsu

Pour enregistrer votre tablette, vous pouvez aller sur notre site Internet : <https://store.shopfujitsu.com/fpc/Ecommerce/Service.jsp>. Pour vous enregistrer en ligne, vous devez avoir un compte valide auprès d'un fournisseur d'accès Internet.

## Gestion de l'alimentation

Votre Tablette Hybride STYLISTIC Fujitsu possède plusieurs dispositifs permettant d'économiser l'énergie des batteries. Certains d'entre eux sont automatiques et ne nécessitent donc aucune intervention. Cependant, d'autres dépendent de paramètres que vous pouvez configurer en fonction de vos conditions d'utilisation, notamment en ce qui concerne la luminosité de l'écran. Les paramètres de gestion interne de l'alimentation de votre Tablette Hybride peuvent être configurés dans votre système d'exploitation, dans une application intégrée de gestion de l'alimentation ou dans l'utilitaire de configuration du BIOS.

Outre les dispositifs précédents de conservation de l'énergie de la batterie, d'autres moyens sont à votre disposition pour éviter l'épuisement trop rapide de votre batterie. Par exemple, vous pouvez créer un profil de conservation de l'énergie approprié, mettre votre Tablette Hybride en mode sommeil lorsqu'elle n'exécute aucune opération et vous pouvez limiter l'utilisation des périphériques consommant beaucoup d'énergie. À l'instar de tous les ordinateurs portables alimentés par batterie, vous devez trouver le meilleur compromis entre performance et rendement énergétique.

### Commutateur d'alimentation/veille/reprise

Lorsque votre Tablette Hybride est allumé, vous pouvez utiliser le commutateur d'alimentation/veille/reprise pour placer manuellement votre système en mode veille. Assurez-vous alors que la Tablette Hybride n'est pas en train d'accéder à des données, puis appuyez et relâchez immédiatement le bouton d'alimentation/veille/reprise.

Pour « réveiller » la Tablette Hybride lorsqu'elle est en mode sommeil, faites glisser de nouveau le bouton veille/reprise. Pour savoir si l'ordinateur est en mode veille, regardez le voyant lumineux d'alimentation. Si le voyant est allumé sans clignoter, la Tablette Hybride est entièrement fonctionnelle. Si le voyant est allumé *et* qu'il clignote, la tablette est en mode sommeil. Si le voyant est éteint, la tablette est éteinte ou en veille prolongée.

### Mode veille

Lorsque le mode sommeil est activé, Windows conserve le contenu de votre mémoire de système durant la période d'inactivité en maintenant l'alimentation de certains composants critiques. Ce mode éteint l'unité centrale, l'écran, le disque dur et tous les autres composants internes sauf ceux qui sont nécessaires pour conserver la mémoire du système et permettre son redémarrage.

Votre Tablette Hybride peut être mise en mode sommeil de plusieurs façons :

- En faisant glisser le bouton d'alimentation/veille/reprise (si l'ordinateur est allumé).
- En sélectionnant le mode sommeil à partir du menu [Paramètres] -> [Alimentation].
- Lorsque le délai d'inactivité est atteint.
- En laissant la charge de la batterie descendre au niveau Avertissement de batterie faible.

Dans ces situations, la mémoire de système de la Tablette Hybride enregistre généralement le fichier sur lequel vous travaillez, des informations sur les applications ouvertes et d'autres données nécessaires aux opérations en cours. Lorsque vous quittez le mode sommeil, la tablette est rallumée dans l'état exact où vous l'avez laissée. Pour reprendre l'utilisation de la Tablette Hybride, vous devez utiliser le bouton d'alimentation/veille/reprise et vous devez disposer d'une source d'alimentation valide.



- SI LA TABLETTE UTILISE L'ALIMENTATION PAR BATTERIE, N'OUBLIEZ PAS QUE LA BATTERIE CONTINUE À SE DÉCHARGER MÊME EN MODE VEILLE, MAIS PLUS LENTEMENT QU'EN MODE DE FONCTIONNEMENT NORMAL.
- SI VOUS DÉSACTIVEZ LE BOUTON D'ALIMENTATION/VEILLE/REPRISE, VOUS NE POURREZ PLUS L'UTILISER POUR METTRE LA TABLETTE EN MODE SOMMEIL OU EN VEILLE PROLONGÉE (ENREGISTREMENT SUR LE DISQUE). LA FONCTION DE REPRISE DU BOUTON NE PEUT PAS ÊTRE DÉSACTIVÉE.
- SI VOTRE TABLETTE ACCÈDE ACTIVEMENT À DES INFORMATIONS AU MOMENT OÙ VOUS LA METTEZ EN MODE SOMMEIL OU EN MODE VEILLE PROLONGÉE, LES MODIFICATIONS AUX FICHIERS OUVERTS NE SERONT PAS PERDUES. LORSQUE VOUS ACTIVEZ LE MODE SOMMEIL, LES FICHIERS SONT LAISSÉS OUVERTS ET LA MÉMOIRE DEMEURE ACTIVE. SI VOUS CHOISISSEZ LE MODE VEILLE PROLONGÉE, LA MÉMOIRE EST TRANSFÉRÉE SUR LE DISQUE DUR INTERNE.
- LE PRINCIPAL AVANTAGE DU MODE VEILLE PROLONGÉE EST QU'AUCUNE ÉNERGIE N'EST NÉCESSAIRE POUR CONSERVER VOS DONNÉES. CET AVANTAGE EST PARTICULIÈREMENT IMPORTANT SI VOUS COMPTEZ LAISSER VOTRE TABLETTE EN VEILLE PENDANT DE LONGUES PÉRIODES. LES PRINCIPAUX INCONVÉNIENTS DE LA VEILLE PROLONGÉE SONT UNE PLUS LONGUE DURÉE DES PROCÉDURES DE MISE EN VEILLE ET DE REPRISE, AINSI QUE LA RÉINITIALISATION DES PÉRIPHÉRIQUES.

## Mode veille prolongée

Le mode de veille prolongée enregistre le contenu de la mémoire du système sur le disque dur de la Tablette Hybride dans le cadre du mode veille/reprise. Le mode Veille prolongée est activé par défaut.

## Définition des actions du bouton d'alimentation

Pour définir ce que le bouton d'alimentation fait lorsque vous appuyez dessus, exécutez les étapes suivantes :

- 1 Depuis l'écran de démarrage moderne, appuyez sur [Windows]+[X]. Dans le menu, sélectionnez Panneau de configuration puis Options d'alimentation.
- 2 Sélectionnez « Choisir ce que fait le bouton d'alimentation », puis faites votre sélection (Ne rien faire, Sommeil, Veille prolongée ou Arrêter).

## Gestion de l'alimentation dans Windows

L'icône des options d'alimentation disponible dans le Panneau de configuration Windows vous permet de configurer certains paramètres de gestion de l'alimentation. Par exemple, vous pouvez utiliser les Options d'alimentation pour régler les valeurs de temporisation (délai d'inactivité) afin d'éteindre l'écran et les disques durs selon que la Tablette Hybride est alimentée par batterie ou par l'un des adaptateurs.

## Redémarrage du système

Si votre système est allumé et que vous désirez le redémarrer, vous devez exécuter les opérations suivantes :

- 1 Depuis l'écran de démarrage moderne, ouvrez les Icônes ([Windows]+C) ou déposez le pointeur [-] dans le coin inférieur droit de l'écran), puis cliquez sur [Paramètres]->[Alimentation].
- 2 Dans la liste, sélectionnez **Redémarrer**.



SI VOUS ARRÊTEZ VOTRE TABLETTE HYBRIDE STYLISTIC SANS FERMER WINDOWS OU SI VOUS L'ALLUMEZ MOINS DE 10 SECONDES APRÈS L'AVOIR ARRÊTÉ, VOUS RISQUEZ DE PROVOQUER UNE ERREUR LORS DU PROCHAIN DÉMARRAGE DU SYSTÈME.

## Mise hors tension

Si vous arrêtez l'ordinateur alors qu'un disque est en cours d'utilisation, vous risquez de perdre des données. Pour vous assurer que la Tablette Hybride s'arrête sans erreur, utilisez la procédure d'arrêt Windows.



AVANT DE COUPER L'ALIMENTATION ÉLECTRIQUE, N'OUBLIEZ PAS DE FERMER TOUS LES FICHIERS, DE QUITTER TOUTES LES APPLICATIONS ET D'ARRÊTER VOTRE SYSTÈME D'EXPLOITATION. SI DES FICHIERS SONT OUVERTS LORSQUE VOUS COUPEZ L'ALIMENTATION, VOUS PERDREZ TOUTES LES MODIFICATIONS N'AYANT PAS ÉTÉ ENREGISTRÉES ET VOUS RISQUEZ DE CAUSER DES ERREURS DE DISQUE.

Si vous arrêtez votre système depuis Windows, vous permettez à la Tablette Hybride de terminer les opérations en cours, vous lui permettez aussi d'exécuter les opérations de mise hors tension dans le bon ordre et vous évitez les risques d'erreur. La procédure appropriée est la suivante :

Depuis l'écran de démarrage moderne, ouvrez les Icônes ([Windows]+C) ou déposez le pointeur [-] dans le coin inférieur droit de l'écran), puis cliquez sur [Paramètres]->[Alimentation]. Dans la liste, sélectionnez Arrêter.

Si vous comptez entreposer votre ordinateur pendant un mois ou plus, consultez la section Entretien.

### Bouton d'arrêt du système

Le système doit normalement être arrêté par l'exécution des opérations ci-dessus. Vous pouvez également vous servir du bouton alimentation/veille/reprise pour mettre le système hors tension lorsque vous l'enfoncez pendant environ cinq secondes. Ce moyen peut être utile si le système est « bloqué » mais il ne doit pas être utilisé régulièrement pour éteindre l'ordinateur.

Si vous n'arrivez pas à éteindre votre ordinateur par aucun de ces deux moyens, vous pouvez utiliser le bouton d'arrêt sur le dessous de votre tablette (voir l'emplacement sur la figure 3). Cette méthode ne doit être utilisée qu'en dernier recours lorsque les autres moyens ne fonctionnent pas. **Pour éteindre votre système avec le bouton d'arrêt**, commencez par déconnecter l'adaptateur secteur (s'il y a lieu). Insérez un objet pointu comme la pointe d'un trombone dans l'orifice et appuyez sur le bouton pendant quelques secondes. **Si vous arrêtez le système avec le bouton d'arrêt**, assurez-vous de brancher un adaptateur secteur avant de le remettre en marche.

## Chapitre 3

# Options installables par l'utilisateur

### Cartes Secure Digital

Votre Tablette Hybride STYLISTIC peut accueillir des cartes Secure Digital (SD), sur lesquelles vous pouvez stocker et transférer des données vers et à partir de divers dispositifs numériques. Ces cartes utilisent une architecture de mémoire flash, ce qui veut dire que vous n'avez pas besoin d'une source d'énergie pour conserver les données. Veuillez prendre note que les cartes SD et SDHC sont prises en charge, mais que les cartes SDXC ne sont pas compatibles.

Les cartes SD permettent un stockage mobile sur plusieurs types de dispositifs, tels que des téléphones cellulaires, des systèmes de positionnement mondial, des appareils photo numériques et des assistants numériques personnels. Les cartes SD transfèrent les données rapidement et sollicitent très peu la batterie.

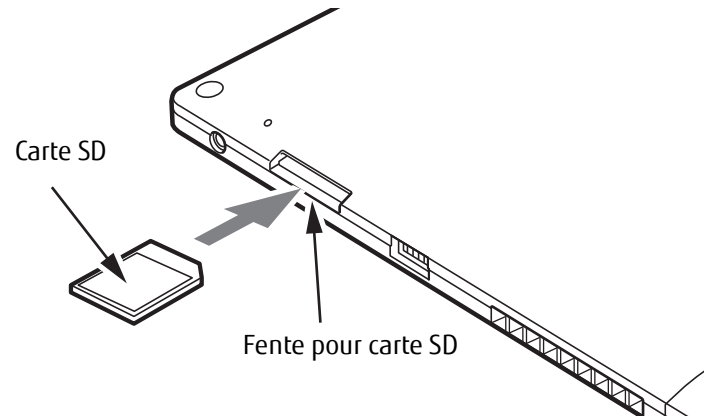

Figure 21. Fente pour carte SD – Accès par l'arrière

## Installation d'une carte SD

Lorsque la Tablette Hybride est en position horizontale à l'envers, le capteur d'empreintes digitales étant en bas à gauche, la fente de la carte SD se trouve près du port c.c au côté gauche de la tablette (figure 21). Pour installer une carte SD, exécutez les opérations suivantes :



SI VOUS INSÉREZ OU RETIREZ UNE CARTE SD PENDANT LE PROCESSUS D'ARRÊT OU DE DÉMARRAGE DE VOTRE TABLETTE HYBRIDE STYLISTIC, VOUS RISQUEZ D'ENDOMMAGER LA CARTE ET/OU VOTRE TABLETTE.

N'INSÉREZ PAS DE CARTE DANS LA FENTE S'IL Y A DE L'EAU OU TOUTE AUTRE SUBSTANCE SUR LA CARTE, CAR VOUS POURRIEZ ENDOMMAGER DE FAÇON PERMANENTE LA CARTE, VOTRE TABLETTE HYBRIDE STYLISTIC OU LES DEUX.

- 1 Le guide d'utilisation de la carte mémoire vous indiquera comment l'installer. Certaines cartes pourraient nécessiter que la Tablette soit éteinte pendant que vous les insérez.
- 2 Avant d'insérer votre carte, assurez-vous qu'aucune autre carte n'est déjà installée dans la fente. Si c'est le cas, consultez la rubrique Retirer une carte SD.
- 3 Tenez l'ordinateur de sorte que l'étiquette soit dans le même sens que l'écran, puis insérez votre carte dans la fente.
- 4 Poussez fermement la carte dans la fente jusqu'à ce qu'elle soit logée dans le connecteur.

## Retrait d'une carte SD

Pour retirer une carte SD, suivez ces étapes faciles :



LE GUIDE D'UTILISATION DE LA CARTE MÉMOIRE VOUS INDIQUERA COMMENT LA RETIRER. CERTAINES CARTES POURRAIENT NéCESSITER QUE VOTRE TABLETTE HYBRIDE STYLISTIC SOIT EN MODE SOMMEIL OU QU'ELLE SOIT ÉTEINTE PENDANT QUE VOUS LES RETIREZ.

- 1 Dans la zone de notification, cliquez sur l'icône « Retirer le périphérique en toute sécurité ». Dans la liste, mettez la carte en surbrillance, puis cliquez sur Stop.
- 2 Enfoncez la carte SD jusqu'à ce que vous sentiez un déclic de déverrouillage. La carte s'éjecte ensuite de la fente pour que vous puissiez la retirer.



## Station d'arrimage du clavier

La station multiprise de clavier disponible en option augmente les fonctionnalités de votre tablette STYLISTIC® et la transforme en véritable système « hybride » en lui ajoutant un clavier, un pavé tactile, une batterie amovible rechargeable, des voyants d'état, deux ports USB 2.0, un port de réseau local, un port de moniteur externe et une alimentation c.c.

La station d'arrimage connecte le bord inférieur de la Tablette Hybride STYLISTIC et se plie pour former une couverture de protection sur l'écran.

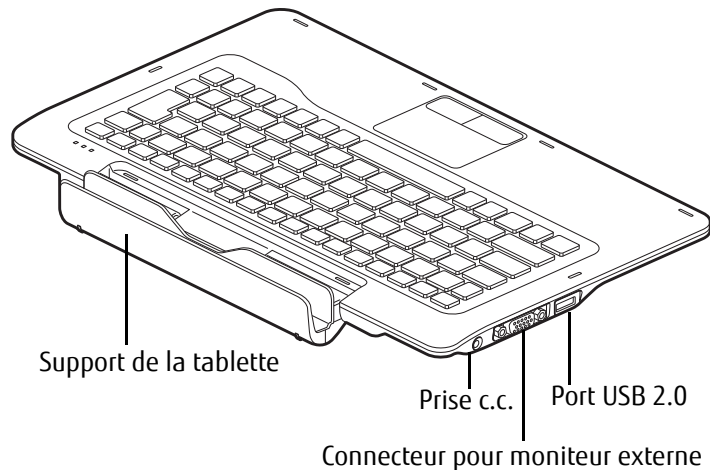

Figure 22. Station d'arrimage - arrière

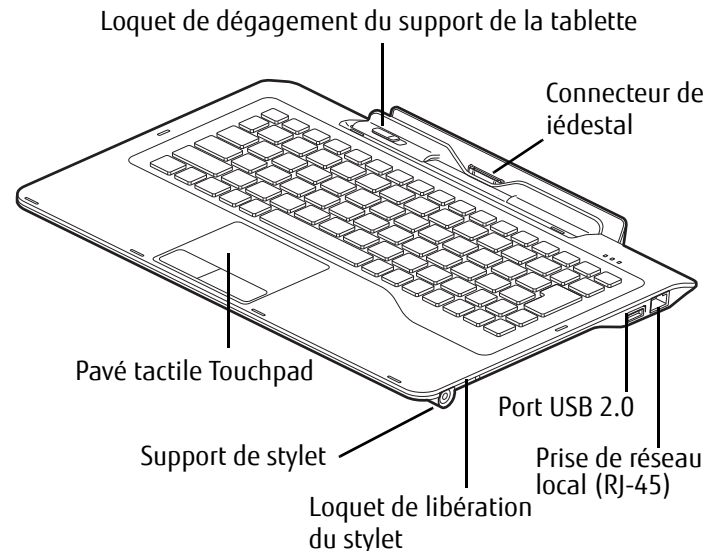

Figure 23. Station d'arrimage - avant

## Composants de la station d'arrimage

Voici une courte description des composants de la station d'arrimage. (Figures 22 et 23).

### Loquet de dégagement du support de la tablette

Le support de la tablette situé à l'arrière de la station d'arrimage sert de support lorsqu'il est ouvert, afin que vous puissiez utiliser la tablette en position verticale « mains libres » et la fermer comme un ordinateur portable traditionnel. Pour dégager le dispositif sur le dos de la station multiprise, glissez le verrou sur la gauche. Pour le fixer à la station d'arrimage, réglez la tablette sur un support réservé à cet effet, puis emboîtez les deux pièces.

### Ports USB 2.0 (Qté : 2)

Les ports USB 2.0 vous permettent de connecter des périphériques USB. Les ports USB 2.0 sont rétrocompatibles avec les périphériques USB 1.1. La station d'arrimage est équipée de deux ports USB : un du côté gauche et l'autre du côté droit.

### Prise d'alimentation c.c.

La prise d'alimentation c.c. sert à brancher l'adaptateur secteur, lequel permet d'alimenter la Tablette Hybride et de charger la batterie interne.

### Prise de réseau local (RJ-45)

La prise interne de réseau local (RJ-45) est utilisée pour une connexion à un réseau sans fil interne.

### Connecteur pour moniteur externe

Le connecteur vidéo externe permet de connecter un moniteur externe ou un projecteur ACL.

### Connecteur pour duplicateur de ports

Ce connecteur permet de raccorder la station d'arrimage à votre Tablette Hybride STYLISTIC.



LE SYSTÈME CONTIENT DES COMPOSANTS POUVANT ÊTRE FORTEMENT ENDOMMAGÉS PAR UNE DÉCHARGE ÉLECTROSTATIQUE (DES). POUR MINIMISER CE RISQUE, VEUILLEZ PRENDRE LES PRÉCAUTIONS SUIVANTES :

- AVANT DE CONNECTER OU DE DÉCONNECTER VOTRE ORDINATEUR STYLISTIC (LORSQUE VOUS UTILISEZ UNE STATION D'ARRIMAGE), IL VOUS EST RECOMMANDÉ DE TOUCHER UN OBJET MÉTALLIQUE MIS À LA TERRE AFIN DE DÉCHARGER L'ÉLECTRICITÉ STATIQUE QUI S'EST ACCUMULÉE DANS VOTRE CORPS.

### Pavé tactile Touchpad

Le pavé tactile Touchpad est une commande semblable à une souris, avec deux boutons (bouton droit et bouton gauche).

## Support de stylet

Le support permet de ranger le stylet lorsqu'il n'est pas utilisé. Vous pouvez ainsi mieux éviter de le perdre ou de l'égarer.

## Loquet de libération du stylet

Ce loquet vous permet de déloger le stylet de son emplacement de rangement. Lorsque le stylet est rangé, glissez le loquet vers la droite et vous verrez le stylet s'éjecter.

## Installation de la station d'arrimage

Pour installer la station d'arrimage, alignez le connecteur d'arrimage sous votre Tablette Hybride avec le connecteur sur la station d'arrimage, puis enfoncez simultanément les coins. (Figure 24)

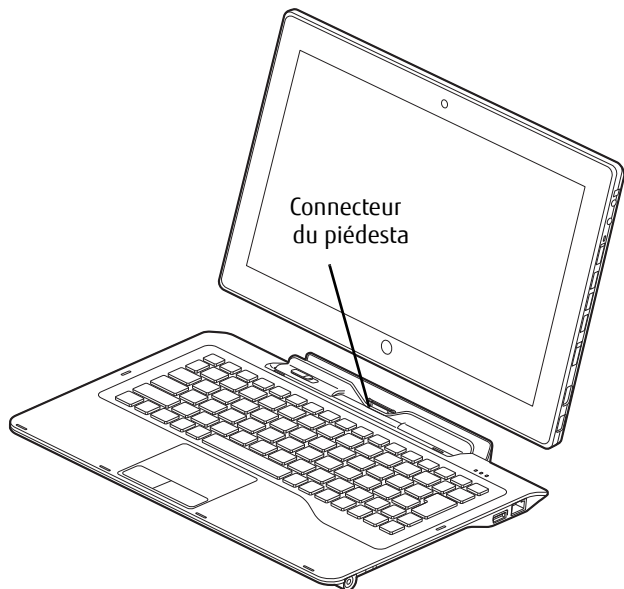

Figure 24. Installation de la station d'arrimage

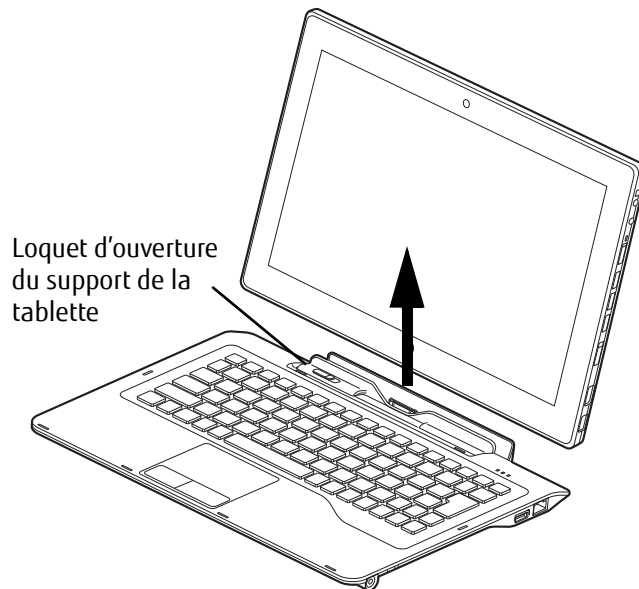

Figure 25. Désinstallation de la station d'arrimage

## Séparation de la station multiprise

Pour séparer la station multiprise, glissez le loquet d'ouverture du support de tablette vers la gauche, puis retirez la tablette hybride hors de la station multiprise. (Figure 25)

## Changement de la batterie

La station d'arrimage du clavier est dotée d'une batterie rechargeable et amovible. Cette batterie peut être chargée en branchant un adaptateur secteur au port d'entrée c.c situé au côté gauche de la station d'arrimage (Figure 22).

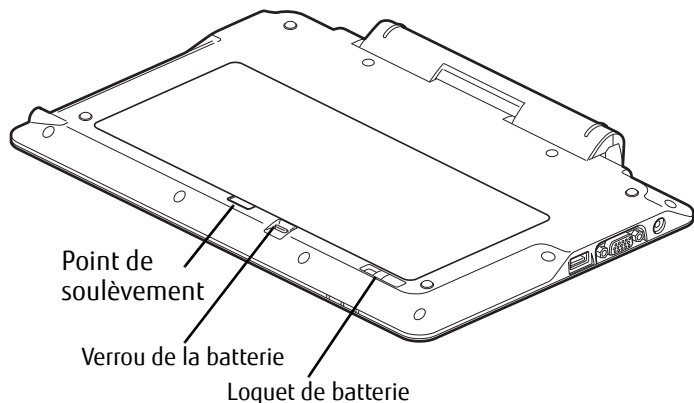

**Figure 26. Station multiprise - Dessous**

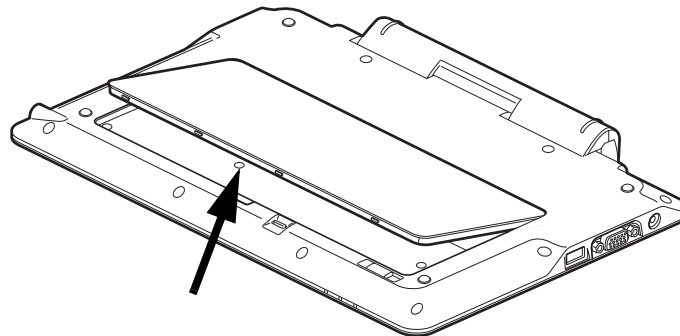

**Figure 27. Retrait de la batterie**

Si vous désirez remplacer la batterie par une nouvelle batterie, ou ranger la station d'arrimage pendant une longue période, exécutez les opérations suivantes (Figure 27) :

- 1 Tournez la station d'arrimage à l'envers.
- 2 En appuyant le verrou de la batterie, faites glisser le loquet de la batterie pour la faire sortir.
- 3 Sortez ensuite la batterie au niveau du point de levage, puis retirez-la de son compartiment.

## Voyants d'état de la station d'arrimage

Il existe deux groupes de voyants d'état sur l'état d'arrimage : un sur le rebord avant gauche et l'autre sur l'angle gauche arrière.

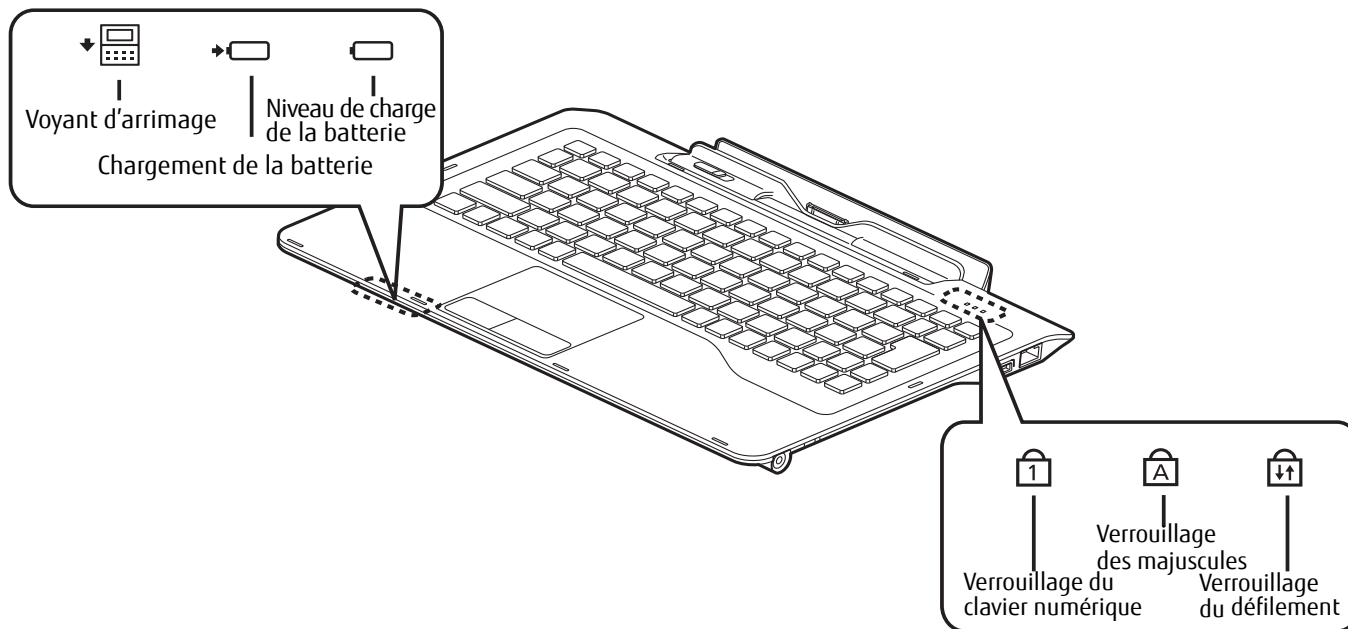

Figure 28. Voyants d'état de la station d'arrimage

### Voyant d'arrimage

Le voyant d'arrimage s'allume lorsque la tablette est correctement encastrée dans son support.

### Voyant de charge de batterie

Il indique l'état de charge de la batterie d'arrimage clavier. (Pour de plus amples informations sur le voyant de système équivalent, voir Table 1 en page 21.)

### **Voyant de niveau de charge**

Le voyant de niveau de charge de la batterie affiche le niveau de charge de la batterie d'arrimage clavier comme suit :  
(Pour de plus amples informations sur le voyant de système équivalent, voir Table 1 en page 21.)

### **Voyant Verr num**

Le voyant Verr num indique que le clavier intégré est en mode pavé numérique à dix touches.

### **Voyant de verrouillage des majuscules**

Le voyant Verr maj indique que le clavier est verrouillé pour que tous les caractères s'affichent en majuscules.

### **Voyant Verr défil**

Le voyant Verr défil indique si le verrouillage du défilement est actif.

## Chapitre 4

# Dépannage de votre tablette hybride

---

### Dépannage

Il est possible que vous rencontriez parfois des problèmes simples de configuration ou d'exploitation pouvant être résolus sur le champ, ou des problèmes au niveau d'un périphérique pouvant être résolus en remplaçant l'équipement. Les informations contenues dans cette section vous aideront à isoler et résoudre certains de ces problèmes simples et à identifier les pannes qui nécessitent une réparation.

### Identification du problème

Si vous éprouvez un problème, consultez la procédure suivante avant d'entreprendre un processus de dépannage complexe :

- 1 Éteignez votre Tablette Hybride STYLISTIC.
- 2 Assurez-vous que l'adaptateur secteur est connecté à Tablette Hybride et à une source d'alimentation secteur active.
- 3 Assurez-vous que les cartes éventuellement installées sur l'ordinateur sont bien branchées. Si un problème se produit avec une carte, retirez-la de la fente, vous éliminerez ainsi ce risque de défaillance.
- 4 Assurez-vous que tous les périphériques connectés aux connecteurs externes sont bien branchés. Vous pouvez également déconnecter ces périphériques pour vous assurer qu'ils ne sont pas à l'origine de la panne.

- 5 Allumez votre Tablette Hybride. Assurez-vous qu'il soit resté hors fonction pendant 10 secondes au moins avant de le remettre en marche.
- 6 Laissez s'exécuter la procédure d'amorçage.
- 7 Si le problème n'a pas été résolu, consultez le tableau suivant pour obtenir des renseignements plus détaillés concernant le dépannage.



SI VOUS PRENEZ EN NOTE TOUT CE QUE VOUS ESSAYEZ, LE SERVICE D'ASSISTANCE POURRA VOUS AIDER PLUS RAPIDEMENT EN VOUS DONNANT DES SUGGESTIONS SUPPLÉMENTAIRES AU TÉLÉPHONE.

- 8 Si vous avez essayé les solutions suggérées par le tableau de dépannage sans succès, communiquez avec le service d'assistance :

Appel sans frais : 1-800-8FUJITSU (1-800-838-5487)

Site Web : <http://solutions.us.fujitsu.com/www/content/support/contact/index.php>.

Avant de nous contacter, veuillez avoir les informations suivantes à portée de main pour que notre préposé du service à la clientèle puisse vous venir en aide le plus rapidement possible :

- Nom du produit
- Numéro de configuration du produit
- Numéro de série du produit
- Date d'achat
- Conditions dans lesquelles le problème est survenu
- Texte des messages d'erreur reçus
- Types de périphériques connectés, si applicable

Pour les numéros de série et de configuration, consultez l'étiquette de configuration sur le dessous de votre Tablette.



## Problèmes spécifiques

### Utilisation du tableau de dépannage

Lorsque vous éprouvez des problèmes avec votre Tablette Hybride, essayez de trouver les symptômes sous la colonne Problème du tableau suivant pour la fonction qui vous cause des problèmes. Vous trouverez une description des causes communes pour ce symptôme sous la colonne Cause possible ; le cas échéant, ce que vous pouvez faire pour corriger la situation se trouve sous la colonne Solutions possibles. Il est possible que certaines causes et solutions possibles ne s'appliquent pas à votre tablette.

### Tableau de dépannage

Problèmes audio . . . . . page 58

Problèmes de disque dur . . . . . page 58

Problèmes de clavier ou de souris . . . page 58

Problèmes de saisie avec le stylet . . . page 59

Problèmes de périphérique USB. . . . . page 59

Problèmes d'alimentation électrique. . . page 60

Problèmes d'arrêt et de démarrage . . page 62

Problèmes vidéo . . . . . page 63

Problèmes divers . . . . . page 64

Problème	Cause possible	Solutions possibles
<b>Problèmes audio</b>		
Aucun son ne sort du haut-parleur incorporé.	Le volume est réglé à un niveau très bas.	Réglez le volume de votre tablette et de votre système d'exploitation. Cliquez sur l'icône Volume dans la zone de notification, en bas à droite de l'écran (elle ressemble à un haut-parleur). Si la case Mute (Sourdine) est entourée d'un cercle rouge, cliquez dessus pour la désélectionner.
	Des écouteurs sont branchés sur votre tablette.	Le branchement d'écouteurs désactive le haut-parleur incorporé. Retirez les écouteurs.
<b>Problèmes de disque dur</b>		
Vous ne pouvez pas accéder à votre disque dur.	Un mauvais identificateur d'unité a été utilisé par une application lorsqu'un disque d'amorçage a été utilisé pour démarrer votre tablette.	Assurez-vous que la lettre d'unité utilisée par l'application est bien celle qu'utilise le système d'exploitation. Lorsque le système d'exploitation est démarré à partir d'un CD, les identifications du lecteur sont ajustées automatiquement.
	Les paramètres de sécurité exigent un mot de passe pour le démarrage du système d'exploitation.	Vérifiez votre mot de passe et vos paramètres de sécurité.
<b>Problèmes de clavier ou de souris</b>		
Vous avez installé un clavier ou une souris externe en option et il/elle ne semble pas fonctionner.	Votre périphérique externe n'est pas bien installé.	Réinstallez votre périphérique. Voir « Ports de périphériques » en page 82.
	Votre système d'exploitation n'utilise pas le bon pilote pour ce périphérique.	Consultez la documentation du périphérique et du système d'exploitation, puis installez le pilote approprié.
Vous avez connecté un clavier externe ou une souris et il/elle semble bloquer le système.	Votre système d'exploitation n'utilise pas le bon pilote.	Consultez la documentation du périphérique et du système d'exploitation, puis installez le pilote approprié.
	Votre système s'est planté.	Essayez de redémarrer votre Tablette.

Problème	Cause possible	Solutions possibles
<b>Problèmes de saisie avec le stylet</b>		
Le curseur ne suit pas le stylet.	L'écran doit être étalonné.	Pour de plus amples informations, Voir « Étalonner l'écran » en page 28.
La Tablette ne réagit pas au stylet.	Il se peut que le système se soit planté.	Si la Tablette Hybride ne réagit pas au stylet, connectez un clavier externe à l'ordinateur pour voir s'il réagit aux impulsions des touches. Si l'ordinateur ne réagit pas non plus dans ce cas, il se peut que l'application ou le système se soit planté, auquel cas un redémarrage semble nécessaire. Si l'ordinateur réagit au clavier mais pas au stylet, contactez votre représentant ou distributeur local, ou appelez le service de soutien Fujitsu au 1-800-8Fujitsu (1-800-838-5487) pour obtenir de l'aide.
<b>Problèmes de mémoire</b>		
Dans le panneau de configuration, l'écran Système n'indique pas le montant correct de la mémoire.	Votre mémoire est défaillante.	Vérifiez les messages de l'auto-diagnostic de démarrage (POST). Voir « Messages de l'auto-diagnostic de mise sous tension » en page 65.
<b>Problèmes de périphérique USB</b>		
Votre système ne reconnaît pas le périphérique USB que vous avez installé ou le périphérique ne fonctionne pas correctement.	Votre périphérique n'est pas bien installé.	Retirez et réinstallez votre périphérique.
	Le périphérique a peut-être été installé pendant qu'une application était en exécution, par conséquent votre système ne reconnaît pas son installation.	Fermez l'application et redémarrez votre Tablette Hybride.
	Votre périphérique pourrait ne pas disposer du bon pilote de logiciel actif.	Consultez la documentation relative à votre logiciel et activez le bon pilote.

Problème	Cause possible	Solutions possibles
<b>Problèmes d'alimentation</b>		
Lorsque vous allumez votre Tablette Hybride rien ne semble se produire.	La batterie installée est complètement déchargée ou aucun adaptateur de courant n'est installé.	Vérifiez le tableau de voyants d'état pour déterminer la présence et l'état de la batterie. Voir « Tableau de voyants d'état » en page 20. Installez une batterie chargée ou branchez un adaptateur d'alimentation.
	La batterie est installée, mais elle est défectueuse ou faible.	Lorsque la batterie descend à un niveau critique, le système se met systématiquement en mode Veille pour éviter tout problème d'alimentation. Pour résoudre ce problème, branchez une source d'alimentation externe (adaptateur secteur, par exemple) ou une batterie chargée dans la tablette.
	Le système a atteint une température critique.	Pour éviter tout dégât aux composants sensibles à la chaleur, l'ordinateur se met en mode Sommeil lorsque la température est trop élevée. Il est impossible de reprendre l'utilisation de la tablette tant qu'elle ne s'est pas refroidie suffisamment. Mettez la tablette dans un endroit frais.
	L'adaptateur secteur n'est pas branché convenablement.	Vérifiez si votre adaptateur est branché de façon appropriée. Voir « Sources d'alimentation » en page 36.
	L'adaptateur d'alimentation ne reçoit pas de courant de la prise murale ou de la prise de l'avion.	Branchez le cordon d'alimentation secteur dans une autre prise murale et vérifiez si un interrupteur ou un disjoncteur coupe le courant. Si vous utilisez un adaptateur auto/avion dans un véhicule, assurez-vous que la clé de contact est à la position On (marche) ou Acc. (accessoires).
	L'adaptateur secteur est défaillant.	Essayez un autre adaptateur d'alimentation.

<b>Problème</b>	<b>Cause possible</b>	<b>Solutions possibles</b>
Votre Tablette Hybride STYLISTIC s'éteint tout seul.	Les paramètres de gestion d'alimentation sont réglés à des temporisations (délais d'inactivité) automatiques trop courtes par rapport à vos besoins d'exploitation.	Bougez la souris pour rétablir le fonctionnement. Si cela ne fonctionne pas, appuyez sur le bouton d'alimentation/veille/reprise. Vérifiez vos paramètres de gestion d'alimentation, ou fermez vos applications et consultez les propriétés des Options d'alimentation du Panneau de configuration pour ajuster les valeurs de temporisation afin qu'elles répondent mieux à vos besoins.
	Votre adaptateur d'alimentation est tombé en panne ou a perdu sa source d'énergie.	Assurez-vous que l'adaptateur est branché et que la prise est alimentée.
	Vous avez ignoré un avertissement de batterie faible, la batterie s'est épuisée et le système est entré en mode de veille.	Installez un adaptateur d'alimentation puis appuyez sur le bouton d'alimentation/veille/reprise. Voir « Sources d'alimentation » en page 36.
	Votre batterie est défectueuse.	Vérifiez l'état des batteries à l'aide du Tableau de voyants d'état. Si la batterie est court-circuitée, remplacez-la ou retirez-la. Voir « Tableau de voyants d'état » en page 20.
La Tablette Hybride ne fonctionne pas lorsqu'elle est alimentée uniquement par batterie.	La batterie installée est épuisée.	Remplacez la batterie par une batterie chargée ou branchez un adaptateur d'alimentation.
	Aucune batterie n'est installée.	Installez une batterie chargée.
	La batterie n'a pas été correctement installée.	Vérifiez si la batterie est bien connectée en la réinstallant.
	La batterie installée est défectueuse.	Consultez le tableau de voyants d'état pour connaître l'état de la batterie et remplacez ou retirez la batterie si elle est court-circuitée. Voir « Tableau de voyants d'état » en page 20.
La batterie semble se décharger trop rapidement.	Les fonctions d'économies d'énergie sont peut-être désactivées.	Consultez le menu Options d'alimentation du Panneau de configuration pour changer les paramètres en fonction de vos besoins.
	La luminosité est réglée au maximum.	Réduisez la luminosité. Plus la luminosité est élevée, plus l'écran d'affichage consomme de l'énergie.

Problème	Cause possible	Solutions possibles
La batterie semble se décharger trop rapidement. (suite)	Une des applications que vous exécutez utilise beaucoup d'énergie en raison d'un accès fréquent à un lecteur ou de l'utilisation de la carte réseau local sans fil.	Utilisez un adaptateur de courant pour cette application chaque fois que vous le pouvez.
	La batterie est trop chaude ou trop froide.	Rétablissez la température opérationnelle de la tablette à la valeur normale. L'icône de chargement sur le tableau de voyants d'état clignote lorsque la batterie est en dehors de la plage de fonctionnement.
<b>Problèmes d'arrêt et de démarrage</b>		
La glissière d'alimentation/veille/reprise ne fonctionne pas.	La glissière d'alimentation/veille/reprise est désactivé.	Pour le réactiver, allez à Panneau de configuration -> Options d'alimentation, puis cliquez sur l'onglet Avancés. Dans la zone Alimentation, sélectionnez l'option « Changer ce que fait le bouton d'alimentation ».
	Il est possible qu'il y ait un conflit entre logiciels.	Fermez toutes les applications et essayez le bouton à nouveau.
Le système se met en marche et affiche les informations sur la mise en marche, mais n'est pas en mesure de charger le système d'exploitation.	Vous avez un système protégé qui requiert un mot de passe pour charger votre système d'exploitation.	Assurez-vous d'avoir le bon mot de passe. Accédez à l'utilitaire de configuration et vérifiez les paramètres de sécurité, puis modifiez-les en conséquence. Voir « Utilitaire de configuration du BIOS » en page 40.
	Les paramètres d'amorçage de l'utilitaire de configuration du BIOS sont incompatibles avec votre configuration.	Configurez la source d'exploitation en appuyant sur la touche [F12] pendant que le logo Fujitsu est affiché sur l'écran ou utilisez la touche [F2], accédez à l'utilitaire de configuration et ajustez les paramètres de source à partir du menu Amorçage. Voir « Utilitaire de configuration du BIOS » en page 40.
	Le disque dur n'a pas été détecté.	Utilisez l'utilitaire de configuration du BIOS pour détecter automatiquement le disque dur interne.
Un message d'erreur s'affiche sur l'écran durant la procédure d'amorçage.	L'auto-diagnostic de mise sous tension (POST) a détecté un problème.	Consultez les messages de l'auto-diagnostic de démarrage pour déterminer la signification et la gravité du problème. Tous les messages n'indiquent pas des erreurs ; certains sont simplement des indicateurs d'état. Voir « Messages de l'auto-diagnostic de mise sous tension » en page 65.

Problème	Cause possible	Solutions possibles
<p>Votre Tablette Hybride semble changer les paramètres de configuration lorsque vous la démarrez.</p>	<p>Les modifications que vous avez apportées à la configuration du BIOS n'ont pas été sauvegardées et vous avez quitté l'utilitaire sans les sauvegarder.</p>	<p>Assurez-vous de sélectionner l'option <b>Sauvegarder les changements et quitter</b> lorsque vous quittez l'utilitaire de configuration du BIOS.</p>
<p><b>Problèmes vidéo</b></p>		
<p>L'écran d'affichage demeure vide lorsque vous mettez en marche votre Tablette Hybride.</p>	<p>La temporisation d'affichage a été réglée à des intervalles trop courts et vous n'avez pas remarqué que l'écran s'allume et s'éteint souvent.</p>	<p>Bougez la souris pour rétablir le fonctionnement. Si cela ne fonctionne pas, appuyez sur le bouton d'alimentation/veille/reprise (l'écran d'affichage peut avoir été arrêté par le mode sommeil, veille automatique ou temporisation vidéo).</p>
<p>Le Tablette Hybride s'est mis en marche en émettant une série de tonalités et votre écran intégré est vide.</p>	<p>L'auto-diagnostic de démarrage (POST) a détecté une défaillance qui ne permet pas à l'écran de fonctionner.</p>	<p>Communiquez avec le service d'assistance.</p>
<p>L'écran devient vide par lui-même après avoir été utilisé.</p>	<p>Les valeurs de temporisation menant au mode d'économie d'énergie sont réglées à des intervalles très courts et vous n'avez pas remarqué que l'écran s'est allumé, puis éteint de nouveau.</p>	<p>Appuyez sur le bouton d'alimentation/veille/reprise. (L'écran d'affichage peut avoir été arrêté par le mode sommeil, veille automatique ou temporisation vidéo).</p>
	<p>Le Tablette Hybride s'est mis en mode Sommeil ou en mode Veille prolongée car vous ne l'avez pas utilisé pendant un certain moment.</p>	<p>Appuyez sur le bouton d'alimentation/veille/reprise. Vérifiez vos paramètres de gestion de l'alimentation, ou fermez vos applications et allez dans le menu « Économies d'énergie » de l'utilitaire de configuration pour ajuster les valeurs de temporisation afin qu'elles correspondent à vos besoin. <i>Voir « Utilitaire de configuration du BIOS » en page 40.</i></p>

<b>Problème</b>	<b>Cause possible</b>	<b>Solutions possibles</b>
L'écran affiche des zones claires ou sombres.	Si ces zones sont très petites et si leur nombre est restreint, cela est normal pour un grand écran ACL.	Ne faites rien.
	Si les zones sont nombreuses ou suffisamment grandes pour perturber vos besoins d'exploitation.	L'écran est défectueux : communiquez avec le service d'assistance.
<b>Problèmes divers</b>		
Un message d'erreur s'affiche sur l'écran durant l'exécution d'une application.	Les applications génèrent souvent leurs propres messages d'erreur.	Pour obtenir de plus amples informations, consultez le guide d'utilisation et les écrans d'aide de votre application. Tous les messages n'indiquent pas des erreurs ; certains sont simplement des indicateurs d'état.



## **Messages de l'auto-diagnostic de mise sous tension**

Voici une liste des messages d'erreur et d'état que le BIOS Phoenix et/ou votre système d'exploitation peuvent générer ainsi qu'une explication pour chacun d'eux. Les messages d'erreurs sont marqués d'un \*. Si un message d'erreur est affiché et ne se trouve pas dans la liste, prenez-le en note et vérifiez-le dans la documentation du système d'exploitation (à l'écran et dans le manuel imprimé). Si vous ne trouvez pas d'explication au message, communiquez avec le service d'assistance.

### **\*Données NVRAM non valides**

Problème d'accès à la mémoire NVRAM. Au cas où ce message s'afficherait, ce qui est peu probable, vous pourriez avoir un problème d'affichage. Vous pouvez continuer à utiliser votre ordinateur mais vous devriez communiquer avec le service d'assistance pour plus d'informations.

### **\*Système d'exploitation introuvable**

Le système d'exploitation ne peut pas être localisé ni sur le lecteur A: ni sur le lecteur C: Accédez à l'utilitaire de configuration et vérifiez si le disque fixe et le lecteur A: sont bien identifiés et si la séquence d'amorçage est bien configurée. Le système d'exploitation devrait être sur le lecteur C: sauf si vous avez changé sensiblement votre installation. Si l'utilitaire de configuration est bien installé, votre disque dur pourrait être corrompu.

### **\*Erreur de l'horloge de temps réel - Vérifiez les paramètres d'heure et de date**

L'horloge de temps réel a échoué le test du BIOS. Une réparation de la carte mère pourrait être nécessaire. Communiquez avec le service d'assistance.

# Restauration de votre image de système et de vos logiciels (Windows 7)

Des informations équivalentes pour les ordinateurs dotés de Windows 8 sont disponibles à « Restauration de votre image de système et de vos logiciels (Windows 8) » en page 77

Avant de commencer à utiliser votre ordinateur, il est très important de faire des copies sur DVD de l'image d'origine et du disque d'amorçage (ainsi que d'autres supports comme le disque de pilotes, d'applications et de restauration). Pour ce faire, suivez les instructions données dans les sections « Sauvegarde de l'image d'origine » et « Création de sauvegardes de l'image d'origine et des disques » de ce chapitre.

## Enregistrement et restauration de vos images d'origine et de système

Outre les instructions sur l'enregistrement de votre image d'origine, ce document explique plusieurs autres procédures importantes, notamment la création d'une image de système, la restauration de l'image d'origine et des images de système, la gestion de vos images et la restauration des partitions sur un disque dur.



- POUR INSTALLER DES APPLICATIONS, POUR COPIER L'IMAGE D'ORIGINE ET LES IMAGES DE SYSTÈME, POUR GRAVER UN DISQUE PRA, DES DISQUES D'APPLICATIONS OU DES DISQUES D'AMORÇAGE, **VOUS DEVEZ AVOIR UN GRAVEUR DE DVD INTERNE OU EXTERNE.**
- IL EST EXTRÊMEMENT IMPORTANT DE COPIER VOTRE IMAGE D'ORIGINE SUR DES SUPPORTS AMOVIBLES (P. EX. DISQUES DVD). DANS LE CAS CONTRAIRE, VOUS RISQUEZ DE NE PAS POUVOIR RESTAURER L'IMAGE À UNE DATE ULTÉRIEURE.
- NOUS VOUS RECOMMANDONS D'UTILISER DES DISQUES DE TYPE DVD-R OU DVD+R POUR VOS SAUVEGARDES MAIS LES SUPPORTS\* SUIVANTS SONT AUSSI PRIS EN CHARGE :  
POUR L'IMAGE D'ORIGINE, LES DONNÉES D'APPLICATION ET LE DISQUE D'AMORÇAGE : DVD-R/+R.  
POUR LES IMAGES DE SYSTÈME CRÉÉES PAR L'UTILISATEUR : DVD-R/+R, DVD-RW/+RW, DVD-DL.

\* SELON LE LECTEUR OPTIQUE ET LE FORMAT DU SUPPORT UTILISÉ, CERTAINS TYPES DE SUPPORTS PEUVENT NE PAS CONVENIR À LA CRÉATION D'IMAGES DE SYSTÈME.



ÉTANT DONNÉ CERTAINES LIMITES LÉGALES, CERTAINES APPLICATIONS TIERCES DEVRONT ÊTRE INSTALLÉES SÉPARÉMENT À L'AIDE DU SUPPORT D'APPLICATIONS JOINT À VOTRE ORDINATEUR.

## Enregistrement de votre image d'origine

Lorsque vous avez acheté votre nouveau système, l'image d'origine a été pré-installée dans une partition cachée de votre disque dur. Une copie de l'image d'origine vous permettra, en cas de panne grave, de restaurer votre système exactement comme il était à l'origine.

Pour créer une copie de sécurité de l'image d'origine sur des DVD, plusieurs disques vierges (les DVD-R ou DVD+R sont recommandés) vous seront nécessaires. Lorsque vous avez terminé la copie, assurez-vous d'étiqueter clairement les disques et de les conserver en lieu sûr.

## Création d'images de sauvegarde de l'image d'origine et des disques



- SUR CERTAINS MODÈLES DE STYLISTIC, LES APPLICATIONS NE SONT PAS SUR LE DISQUE DUR. ELLES SONT PLUTÔT DISPONIBLES POUR TÉLÉCHARGEMENT SUR LE SITE WEB D'ASSISTANCE FUJITSU. VEUILLEZ EN TENIR COMPTE LORSQUE VOUS LISEZ LES PROCÉDURES SUIVANTES.
- TOUTES LES DONNÉES CRÉÉES PAR L'UTILISATEUR SERONT SUPPRIMÉES DE VOTRE SYSTÈME LORSQUE L'IMAGE D'ORIGINE SERA RESTAURÉE.

Le bouton [Gérer/Changer] permet également de créer des copies de sauvegarde de l'image d'origine, du ou des disques d'applications ou du disque d'amorçage.

- 1 Lancez le programme My Recovery en cliquant sur l'icône correspondante disponible sur le bureau.
- 2 Sélectionnez [Gérer/Créer] -> [Gérer les images de sauvegarde].  
Vous trouverez dans le menu « Images de sauvegarde » une liste dans laquelle vous pouvez choisir le type de disque que vous souhaitez graver : disque d'amorçage, disques d'application ou disque de récupération.
- 3 Sélectionnez *Disque de restauration*, puis cliquez sur [Graver le DVD].
- 4 Assurez-vous que le numéro de la case est « 2 » (Remarque : en fonction de la taille de l'image, il est possible que le chiffre de l'image d'origine indiqué soit supérieur).
- 5 Vous voyez apparaître le message « Le disque de restauration 1 sera créé. Inscrivez quelques commentaires et un numéro de disque sur le DVD. » Cliquez sur [OUI] pour commencer à graver l'image d'origine.
- 6 Lorsque le système copie, il affiche un écran « Écriture sur disque » avec une barre de progression. Lorsque l'opération est terminée, une boîte de dialogue vous informe que la copie de sauvegarde a été créée avec succès.

- 7 Répétez la procédure avec les autres disques d'images (disque d'amorçage et disques d'applications). Le nombre d'images disponibles peut varier selon le modèle du système ; sur certains modèles, les applications ne sont pas chargées sur le disque dur.

## Restauration de votre image d'origine

Si vous avez un jour besoin de restaurer votre image d'origine, exécutez les opérations suivantes. Il ne faut pas oublier que vous pouvez avoir des applications de fabricants indépendants devant être installées séparément à l'aide du disque d'applications livré avec votre ordinateur.



**TOUTES LES DONNÉES CRÉÉES PAR L'UTILISATEUR SERONT SUPPRIMÉES** DE VOTRE SYSTÈME LORSQUE L'IMAGE D'ORIGINE SERA RESTAURÉE.

Si vous désirez restaurer votre image d'origine, exécutez les opérations indiquées sous « Exécution de la fonctionnalité Restauration et Utilitaires à partir du disque dur ».

## Création d'une image de système

**Étape facultative :** Depuis votre bureau Windows, lancez l'utilitaire Applications Fujitsu en prime, puis sélectionnez les composants que vous désirez installer.

**Copies de sauvegarde de l'image système configurées par l'utilisateur :** Sur votre bureau, il existe une icône **[MyRecovery]** (Ma restauration) qui vous permet de faire une copie de sécurité de votre image système actuelle sur un autre emplacement de votre disque dur ou sur un support externe. Une image système est un enregistrement de la configuration de votre unité de disque C: à un moment précis. Il est conseillé de faire occasionnellement une copie de sécurité de l'image système afin de pouvoir revenir à certains stades précédents sans avoir à revenir au tout début, à l'image d'origine.



Par défaut, les images de système sont enregistrées dans le dossier MyRecovery (soit sur D:\ soit sur une unité de disque externe, selon la configuration de votre système).

- 1 Cliquez sur l'icône [MyRecovery] de votre bureau Windows. L'écran My Recovery apparaîtra (voir la figure 29). Il est possible que votre étiquette soit différente selon la configuration de votre système.)
- 2 Dans l'écran MyRecovery, cliquez sur [Sauvegarde].
- 3 Sur l'écran suivant, vous pouvez saisir jusqu'à 200 caractères d'informations se rapportant au fichier de sauvegarde. Ces informations vous aideront à identifier l'image ultérieurement.

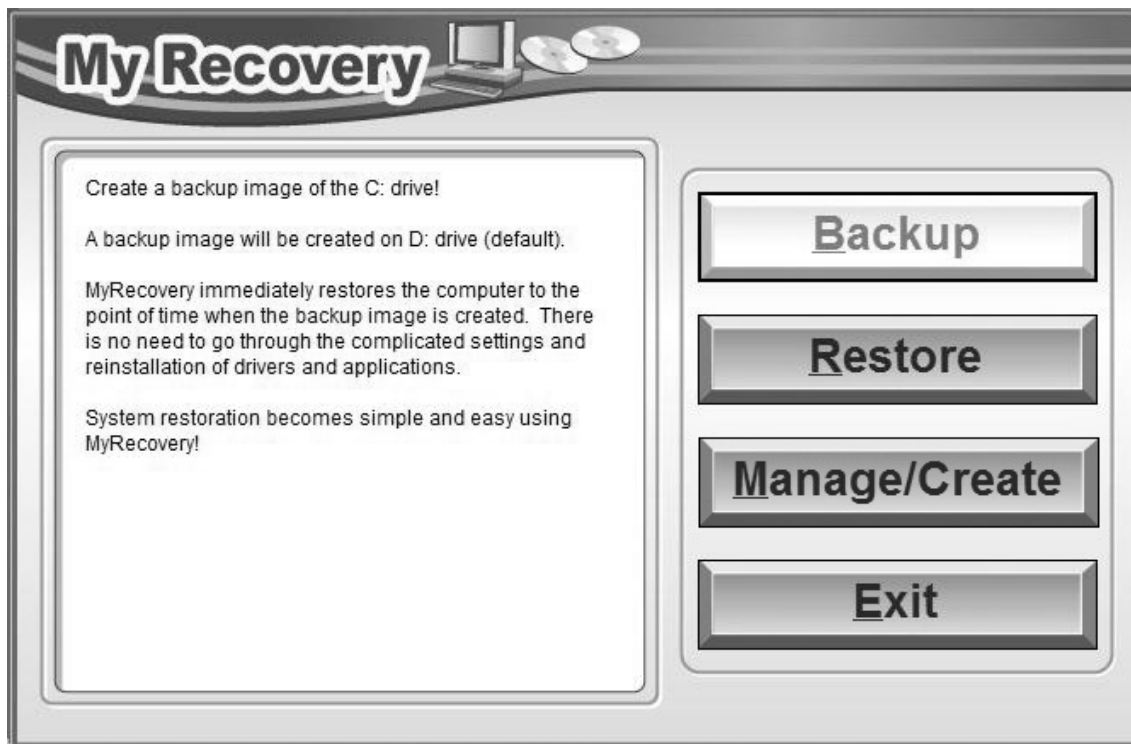

Figure 29. Écran MyRecovery

- 4 Cliquez sur [Suivant] et vous verrez le système redémarrer.
- 5 Après le redémarrage, vous voyez apparaître une fenêtre « Création de l'image de sécurité » vous proposant de « Créer l'image sur l'unité de disque D » ou de « Sélectionner une unité de disque » pour le cas où vous préféreriez conserver l'image sur un disque dur externe. (Veuillez prendre note que la fonction de création d'image sur l'unité D n'est pas disponible avec toutes les configurations.)
- 6 Vous voyez apparaître une illustration graphique de la façon dont l'image sera enregistrée. Cliquez sur le bouton [Suivant].
- 7 Cliquez sur [Exécuter] pour démarrer l'enregistrement de la copie de sauvegarde.

### **Gestion de vos images de sauvegarde**

L'outil MyRecovery permet également de copier vos images de sauvegarde, de les archiver sur des DVD, ou de les supprimer de votre disque dur lorsqu'elles n'y sont plus utiles.

- 1 Tout d'abord, cliquez sur l'icône [MyRecovery] de votre bureau Windows.
- 2 Dans la fenêtre MyRecovery, cliquez sur [Gérer/Créer].
- 3 Lorsque vous voyez apparaître la fenêtre Gestionnaire MyRecovery, cliquez sur [Gérer les images de sauvegarde].
- 4 Vous voyez ensuite apparaître une liste de vos images de sauvegarde. Sous cette liste, trois boutons [Créer DVD], [Copier], [Supprimer] permettent de gérer les images de sauvegarde.
- 5 Sélectionnez un titre d'image dans la liste, puis cliquez sur le bouton correspondant à l'action que vous désirez exécuter.
- 6 Veuillez prendre note que le bouton [Copier] est disponible uniquement si un disque dur externe est connecté à votre système. Si vous décidez de copier une image, vous devez ensuite désigner un emplacement de destination. Lorsque vous êtes prêt à copier, cliquez sur [OK] pour continuer. Un écran de progression est affiché pendant que le système copie.
- 7 Veuillez prendre note que si vous copiez une image sur un disque dur externe, l'original et la copie sont tous deux affichés dans la fenêtre « Images de sauvegarde » avec le même nom, la même date et la même taille de fichier, mais avec une lettre d'unité de disque différente. Si vous choisissez [Créer DVD], assurez-vous d'avoir un graveur de DVD et des DVD vierges.

## Utilisation du disque de restauration et d'utilitaires

Le disque Restauration et Utilitaires contient divers outils permettant de restaurer votre image d'origine ou une image de système, ainsi que d'effacer certaines données inutiles sur votre disque dur.

### Méthodes pour accéder aux utilitaires

Les outils « Restauration et Utilitaires » sont pré-installés en usine dans une partition cachée et sont disponibles sur le disque à auto-amorçage. Veuillez prendre note que si vous modifiez la configuration des partitions de votre disque dur, vous risquez de supprimer les outils « Restauration et Utilitaires ». Dans un tel cas, vous ne pourrez plus utiliser la partition cachée pour lancer les outils « Restauration et Utilitaires », mais vous pourrez toujours amorcer le système à partir du disque d'amorçage.

### Comment déterminer si la fonctionnalité Restauration et Utilitaires est déjà installée

- 1 Allumez ou redémarrez votre système. Lorsque le logo Fujitsu apparaît, appuyez sur la touche [F12]. Le menu d'amorçage s'affiche.
- 2 Appuyez sur la touche Tab pour sélectionner le menu Applications.
- 3 Vérifiez si la fonctionnalité <Restauration et Utilitaires> est installée. Si elle n'y est pas, cela signifie que la fonctionnalité doit être utilisée à partir du disque. Si l'option <Restauration et Utilitaires> n'est pas disponible, reportez-vous à « Exécution de la fonctionnalité Restauration et Utilitaires à partir du disque d'amorçage ».

### Exécution de la fonctionnalité Restauration et Utilitaires à partir du disque dur

- 1 Allumez ou redémarrez votre système. Lorsque le logo Fujitsu apparaît, appuyez sur la touche [F12]. Le menu d'amorçage s'affiche.
- 2 Appuyez sur la touche Tab pour sélectionner le menu Applications.
- 3 Avec le curseur, allez en bas de page jusqu'à <Restauration et Utilitaires>, puis appuyez sur [Entrée].
- 4 Une barre de progression apparaîtra en bas de l'écran pendant le transfert des fichiers à partir du disque.
- 5 Lorsque la boîte de dialogue « Options de restauration du système » apparaît, choisissez une nouvelle configuration de clavier si nécessaire, puis cliquez sur [Suivant].

- 6 Lorsque la boîte de dialogue Système d'exploitation apparaît, sélectionnez « Utiliser les outils de restauration... » et cliquez sur [Suivant].
- 7 Si nécessaire, entrez votre mot de passe, puis cliquez sur [OK].
- 8 Lorsque la fenêtre « Options de restauration du système » apparaît, cliquez sur « Restauration et Utilitaires ».
- 9 L'écran « Restauration et Utilitaires » apparaît avec trois onglets : Diagnostics, Restauration et Utilitaires. Veuillez noter que l'onglet Diagnostics n'est pas pris en charge par certains modèles LIFEBOOK/STYLISTIC lorsque vous exécutez la fonction Restauration et Utilitaires à partir du disque dur. Si vous désirez restaurer le système d'exploitation, utilisez l'icône du centre « Restauration de l'image d'origine (seulement unité de disque C:) » sous l'onglet Restauration.

### **Exécution de la fonctionnalité Restauration et Utilitaires à partir du disque d'amorçage**

Si vous désirez vérifier/changer la priorité d'amorçage (plutôt que de démarrer à partir du disque dur ou d'un lecteur de disquette externe), exécutez les opérations suivantes :

- 1 Mettez le système sous tension. Lorsque le logo Fujitsu apparaît à l'écran, appuyez sur la touche [F12] pour aller au menu d'armorçage.
- 2 Surlignez l'option **CD/DVD**.
- 3 Mettez le disque d'amorçage sur le plateau du lecteur.
- 4 Cliquez sur [OK]. Une barre de progression apparaîtra en bas de l'écran pendant le transfert des fichiers à partir du disque.
- 5 Lorsque la boîte de dialogue « Options de restauration du système » apparaît, choisissez une nouvelle configuration de clavier si nécessaire, puis cliquez sur [Suivant].
- 6 Lorsque la boîte de dialogue Système d'exploitation apparaît, cliquez sur [Suivant].
- 7 Si nécessaire, entrez votre mot de passe, puis cliquez sur [OK].
- 8 Lorsque la fenêtre « Options de restauration du système » apparaît, cliquez sur « Restauration et Utilitaires ».
- 9 Lorsque l'écran Restauration et utilitaires apparaît, trois onglets sont présents : Diagnostics, Restauration et Utilitaires.



## Onglets Restauration et Utilitaires

**Onglet Diagnostics :** L'outil de diagnostic est conçu pour être utilisé par des informaticiens professionnels. Il y a peu de chances que vous ayez besoin de l'utiliser. Lorsque vous sélectionnez des dispositifs dans la fenêtre Diagnostic et que vous cliquez ensuite sur [Exécuter], ceux-ci sont soumis à plusieurs tests.

**Onglet Restauration :** L'onglet Restauration comprend trois outils : « Restauration de copies de système configurées par l'utilisateur », « Restauration de l'image d'origine (uniquement l'unité de disque C:) » et « Restauration de l'image d'origine (restauration intégrale du disque dur) ». Vous pouvez utiliser ces outils pour restaurer l'image d'origine à partir de la partition cachée, pour restaurer une image de sauvegarde créée par vous ou des images enregistrées sur des DVD, et pour restaurer complètement votre disque dur. Si vous désirez savoir comment créer des DVD de restauration de l'image d'origine, des DVD de sauvegarde créé par l'utilisateur, et une sauvegarde de l'image de système, reportez-vous aux sections appropriées ci-dessus.

**Onglet Utilitaires :** L'onglet Utilitaires comprend trois outils : « Supprimer les données sur le disque dur », « Restaurer la fonctionnalité Restauration et Utilitaires » et « Restauration complète d'ordinateur Windows ».

- L'utilitaire **Supprimer les données sur le disque dur** permet de supprimer toutes les données sur votre disque dur et d'en empêcher leur réutilisation. **REMARQUE : N'utilisez pas l'utilitaire « Supprimer les données sur le disque dur », à moins que vous soyez absolument certain de vouloir effacer votre disque dur en entier, y compris toutes les partitions.**
- L'utilitaire « **Restaurer la fonctionnalité Restauration et Utilitaires** » permet de restaurer la première partition cachée.
- L'utilitaire « **Restauration complète d'ordinateur Windows** » permet de restaurer une image créée avec le Centre de restauration et de sauvegarde Windows. L'utilitaire Restauration complète de l'ordinateur efface et réécrit toutes les données se trouvant sur le disque dur.

## Utilisation du DVD de restauration Windows 7 sur un système Windows 8 de 64 bits (option de rétrogradation).

Si vous utilisez le DVD de restauration Windows 7 sur un système avec Windows 8 de 64 bits préinstallé, vous devez d'abord désactiver la fonction Amorçage sécurisé, puis activer **CSM et Amorçage rapide avec l'aide de la procédure suivante** :

- 1 Pour accéder aux paramètres BIOS, appuyez sur la touche [F2] après avoir allumé le système.
- 2 Utilisez les touches fléchées à droite ou à gauche pour ouvrir la page « Sécurité ».  
REMARQUE : Si votre système ne possède aucun mot de passe superviseur, vous ne pouvez pas changer les **configurations d'amorçage sécurisé**. Dans ce cas, vous devez sélectionner l'option **Définir un mot de passe superviseur** et choisir un mot de passe.
- 3 Avec les touches fléchées vers le haut et vers le bas, sélectionnez **Configurations d'amorçage sécurisé**.
- 4 Sélectionnez **Amorçage sécurisé** ou **Option d'amorçage sécurisé**, puis avec la touche [Entrée], choisissez [Désactivé] et utilisez la touche [Échap] pour quitter Configurations d'amorçage sécurisé.
- 5 Utilisez les touches fléchées pour ouvrir la page « Avancé ».
- 6 Sélectionnez **CSM** et choisissez [Activé].
- 7 Sélectionnez **Amorçage rapide** et choisissez [Désactivé].
- 8 Utilisez les touches fléchées pour ouvrir la page « Quitter ».
- 9 Quittez les paramètres de configuration du BIOS en choisissant **Enregistrer les modifications et quitter**.

Vous pouvez ensuite démarrer le système à partir du DVD de restauration Windows 7 et installer Windows 7 sur le système.

## Restauration de l'image d'origine avec la fonctionnalité Restauration et Utilitaires (à partir d'un nouveau disque dur ou d'un disque dur sans auto-amorçage)

Si vous avez installé un nouveau disque dur ou si votre disque dur n'a pas de fonction d'auto-amorçage, exécutez les opérations suivantes. Veuillez prendre note que vous devez d'abord créer de nouvelles partitions sur le disque dur, puis restaurer l'image d'origine.

- 1 Mettez le système sous tension. Lorsque le logo Fujitsu apparaît à l'écran, appuyez sur la touche [F12].

- 2 Surlignez l'option **CD/DVD**.
- 3 Insérez le disque amovible dans le lecteur de DVD, puis cliquez sur [OK].
- 4 Lorsque la fenêtre Options de restauration du système apparaît, cliquez sur <Restauration et Utilitaires>.
- 5 Lorsque la boîte de dialogue « Options de restauration du système » apparaît, choisissez une nouvelle configuration de clavier si nécessaire, puis cliquez sur [Suivant].
- 6 Lorsque la boîte de dialogue Système d'exploitation apparaît, cliquez sur [Suivant].
- 7 Si nécessaire, entrez votre mot de passe, puis cliquez sur [OK].
- 8 Lorsque la fenêtre « Options de restauration du système » apparaît, cliquez sur « Restauration et Utilitaires ».
- 9 Dans la fenêtre Restauration et Utilitaires, cliquez sur l'onglet Restauration puis sélectionnez l'icône *Restauration de l'image d'origine*.
- 10 Cliquez sur [Exécuter].
- 11 Lisez l'avis et cliquez sur « J'accepte ».
- 12 Cliquez sur [Suivant], puis sur [Exécuter] pour démarrer le processus de restauration.
- 13 1. La mention « Vérification du disque de restauration » s'affichera en caractères gras et le reste sera grisé. Suivez les consignes et « Insérez le disque de restauration N° 1 ». Dans certains cas, vous pouvez être invité à « Insérer le disque de restauration N° 2 », selon la taille de l'image de restauration.
- 14 Cliquez sur [Suivant] pour démarrer la vérification. Cliquez sur [Suivant] à nouveau lorsque la vérification est terminée.
- 15 2. La mention « Initialisation du disque dur » s'affichera en gras avec le message « Veuillez insérer le disque amovible dans le lecteur optique ». Insérez le disque amovible. Cliquez sur [Suivant] pour continuer. Une boîte de dialogue s'affiche, avec un message de vérification de disque.
- 16 Le message « Attention ! Toutes les données du disque dur seront complètement effacées ! » apparaîtra. Sélectionnez [OK]. Le processus de création de partition démarrera.
- 17 3. La mention « Restauration de l'image d'origine dans une partition cachée » est affichée en gras avec le message « Veuillez insérer le disque de restauration N° 1 dans le lecteur optique ». Cliquez sur [Suivant] pour continuer.

À la fin du processus, l'outil retournera automatiquement à « 3. Restauration de l'image d'origine dans une partition cachée » et affichera le message suivant : « Veuillez insérer votre disque d'applications tierces ou le DVD CyberLink, puis cliquez sur [OK]. Insérez chaque disque l'un après l'autre jusqu'à les avoir tous installés. Si vous n'avez pas de disque d'applications tierces ni de DVD CyberLink ou si vous avez déjà inséré tous ces disques, cliquez sur [Sauter] pour continuer. REMARQUE : Certains produits (notamment ceux n'ayant pas de lecteur optique) sont livrés sans DVD CyberLink. »

Vous avez alors deux choix :

- Insérer un ou plusieurs disques d'applications pour restaurer la partition cachée, ou
  - Cliquer sur [Sauter] pour sauter la restauration du ou des disques d'applications et poursuivre le processus de restauration.
- 18** Si vous sélectionnez d'insérer un disque d'application, le même message apparaîtra de nouveau chaque fois qu'un disque d'applications aura été copié dans la partition cachée. Insérez au besoin de nouveaux disques d'applications jusqu'à ce que tous les disques aient été copiés, puis cliquez sur [Sauter] pour continuer le processus de restauration.
- 19** Lorsque vous avez cliqué sur [Sauter], le message de confirmation suivant apparaît : « Si vous désirez sauter l'opération de copie ou si vous avez terminé de copier, cliquez sur [OK]. Cliquez sur [Annuler] si vous désirez retourner à Restauration de l'image d'origine sur une partition cachée. »
- 20** Cliquez sur [OK] et le processus de restauration de l'image d'origine commencera.
- 21** À la fin de la restauration, vous verrez le message « La restauration a été effectuée. Cliquez sur [OK] pour redémarrer l'ordinateur ». Cliquez sur [OK].

### **Téléchargement des mises à jour de pilotes**

L'utilitaire FSDM (Fujitsu Software Download Manager) est à votre disposition pour télécharger les plus récentes versions des pilotes, utilitaires et applications depuis le site d'assistance Fujitsu. Si vous avez un système d'exploitation Windows 8 ou Windows 7, vous devez vous connecter au site d'assistance (<http://support.fujitsupc.com/CS/Portal/support.do?srch=DOWNLOADS>).

# Restauration de votre image de système et de vos logiciels (Windows 8)

Des informations équivalentes pour les ordinateurs dotés de Windows 7 sont disponibles à « Restauration de votre image de système et de vos logiciels (Windows 7) » en page 66

Avant de commencer à utiliser votre ordinateur, il est très important de copier sur DVD l'image d'origine de votre système et votre disque d'amorçage. Pour ce faire, suivez les instructions données dans les sections « Sauvegarde de l'image d'origine » et « Création de sauvegardes de l'image d'origine et des disques » de ce chapitre.

## Enregistrement et restauration de vos images d'origine et de système

Outre les instructions sur l'enregistrement de votre image d'origine, ce document explique plusieurs autres procédures importantes, notamment la création d'une image de système, la restauration de l'image d'origine et des images de système, la gestion de vos images et la restauration des partitions sur un disque dur.



- POUR INSTALLER DES APPLICATIONS, POUR COPIER L'IMAGE D'ORIGINE ET LES IMAGES DE SYSTÈME, POUR GRAVER UN DISQUE D'AMORÇAGE, **VOUS DEVEZ AVOIR UN GRAVEUR DE DVD INTERNE OU EXTERNE.**
- IL EST EXTRÊMEMENT IMPORTANT DE COPIER VOTRE IMAGE D'ORIGINE SUR DES SUPPORTS AMOVIBLES (P. EX. DISQUES DVD). DANS LE CAS CONTRAIRE, VOUS RISQUEZ DE NE PAS POUVOIR RESTAURER L'IMAGE À UNE DATE ULTÉRIEURE.
- NOUS VOUS RECOMMANDONS D'UTILISER DES DISQUES DE TYPE DVD-R OU DVD+R POUR VOS SAUVEGARDES MAIS LES SUPPORTS\* SUIVANTS SONT AUSSI PRIS EN CHARGE :  
POUR L'IMAGE D'ORIGINE, LES DONNÉES D'APPLICATION ET LE DISQUE D'AMORÇAGE : DVD-R/+R.  
POUR LES IMAGES DE SYSTÈME CRÉÉES PAR L'UTILISATEUR : DVD-R/+R, DVD-RW/+RW, DVD-DL.

\* SELON LE LECTEUR OPTIQUE ET LE FORMAT DU SUPPORT UTILISÉ, CERTAINS TYPES DE SUPPORTS PEUVENT NE PAS CONVENIR À LA CRÉATION D'IMAGES DE SYSTÈME.



EN RAISON DE CERTAINES EXIGENCES DE LICENCE, CERTAINES APPLICATIONS TIERCES DEVRONT ÊTRE INSTALLÉES SÉPARÉMENT.

## Enregistrement de votre image d'origine

Lorsque vous avez acheté votre nouveau système, l'image d'origine a été pré-installée dans une partition cachée de votre disque dur. Une copie de l'image d'origine vous permettra, en cas de panne grave, de restaurer votre système exactement comme il était à l'origine.

Pour créer une copie de sécurité de l'image d'origine sur des DVD, quatre ou cinq disques vierges (les DVD-R ou DVD+R sont recommandés) vous seront nécessaires. Lorsque vous avez terminé la copie, assurez-vous d'étiqueter clairement les disques et de les conserver en lieu sûr.

## Création d'images de sauvegarde de l'image d'origine et d'un disque d'amorçage

Le bouton [Gérer/Changer] permet également de créer des copies de sauvegarde de l'image d'origine et/ou un disque d'amorçage.



TOUTES LES DONNÉES CRÉÉES PAR L'UTILISATEUR SERONT SUPPRIMÉES DE VOTRE SYSTÈME LORSQUE L'IMAGE D'ORIGINE SERA RESTAURÉE.

- 1 Lancez l'application **Sauvegarde et restauration de système** avec l'aide de l'icône correspondante sur le bureau Windows, puis cliquez sur [Oui] dans la boîte de dialogue **Contrôle de compte d'utilisateur**.
- 2 Cliquez sur [Suivant] lorsque l'écran **Sauvegardez vos données** apparaît.
- 3 Sélectionnez l'onglet [Gérer/Créer], puis cliquez sur [Créer des disques de restauration] pour graver l'image d'origine de votre système sur un DVD.
- 4 Sous « Step 1: Veuillez sélectionner un type de support pour le disque de restauration », sélectionnez **Type de support** dans la liste déroulante, puis cliquez sur [Suivant]. (Remarque : cet écran indique le nombre de disques nécessaires à la restauration).
- 5 Sous « Step 2: Confirm your Recovery Disc » (Étape 2 : Confirmez votre disque de restauration), les disques d'amorçage et de restauration sont par défaut tous les deux sélectionnés dans la Liste des disques de restauration. Si vous gravez une sauvegarde pour la première fois, veillez à sélectionner les options suivantes : Cliquez sur [Suivant].
- 6 Lorsque l'écran de confirmation « Attention about media » (Attention au support) apparaît, cliquez sur [OK].



VEILLEZ À BRANCHER L'ORDINATEUR SUR LE SECTEUR POUR LES ÉTAPES SUIVANTES CAR ELLES RISQUENT DE DURER LONGTEMPS.

- 7 Sous « Step 3: Making Recovery Disc » (Étape 3 : Création du disque de Restauration), cliquez sur [Démarrer].
- 8 Le système vous demandera d'insérer les disques.
- 9 Une fois le processus terminé et lorsque l'écran « Step 4: Making Recovery Disc process has been completed » (Étape 4 : La création du disque de restauration est terminée) apparaît, cliquez sur [Terminer].

## Restauration de votre image d'origine.

Si vous avez un jour besoin de restaurer votre image d'origine, exécutez les opérations suivantes.



**TOUTES LES DONNÉES CRÉÉES PAR L'UTILISATEUR SERONT SUPPRIMÉES** DE VOTRE SYSTÈME LORSQUE L'IMAGE D'ORIGINE SERA RESTAURÉE.

Si vous désirez restaurer votre image d'origine, exécutez les opérations indiquées sous « Exécution de la fonctionnalité Restauration et Utilitaires à partir du disque dur ».

### Création d'une image de système

**Étape facultative :** Depuis votre bureau Windows, lancez l'utilitaire Applications Fujitsu en prime, puis sélectionnez les composants que vous désirez installer.

**Copies de sauvegarde de l'image système configurées par l'utilisateur :** Sur votre bureau, il existe une icône [**Sauvegarde et restauration du système**] qui vous permet de faire une copie de sécurité de votre image système actuelle sur un autre emplacement de votre disque dur ou sur un support externe. Une image système est un enregistrement de la configuration de votre unité de disque C à un moment précis. Il est conseillé de faire occasionnellement une copie de sécurité de l'image système afin de pouvoir revenir à certains stades précédents sans avoir à revenir au tout début, à l'image d'origine.



Par défaut, les images de système sont enregistrées dans l'unité de disque D: située dans le dossier Sauvegarde et restauration du système. Vous pouvez également décider d'enregistrer l'image sur un disque dur externe.

- 1 Lancez l'application **Sauvegarde et restauration de système** avec l'aide de l'icône correspondante sur le bureau Windows, puis cliquez sur [Oui] dans la boîte de dialogue **Contrôle de compte d'utilisateur**.

- 2 Cliquez sur [Suivant] lorsque l'écran **Sauvegardez vos données** apparaît.
- 3 Sélectionnez l'onglet [Sauvegarde] lorsque l'écran **Sauvegarde et restauration du système** apparaît.
- 4 Cliquez sur le bouton [Sauvegarde du système utilisateur].
- 5 Sous « Step 1: Select a backup destination » (Étape 1 : Sélectionnez une destination de sauvegarde), sélectionnez le disque de destination. Par défaut, le lecteur de destination est le D. Vous pouvez aussi sélectionner l'option [Autre lecteur] pour faire la sauvegarde sur un disque externe. Indiquez si vous souhaitez que le système s'arrête ou redémarre une fois le processus terminé en cliquant sur [Arrêt] ou [Redémarrer].
- 6 Sous « Step 2: Name your backup images » (Étape 2 : Nommez vos images de sauvegarde.), vous pouvez saisir jusqu'à 300 caractères d'informations se rapportant au fichier de sauvegarde. Ces informations vous aideront à identifier l'image ultérieurement.
- 7 Sous « Step 3: Backup the entire C: drive image » (Étape 3 : Sauvegarder l'image complète du disque C :), vérifiez vos paramètres de sauvegarde et cliquez sur [Suivant].
- 8 Sous « Step 4: Please confirm the following before starting your backup » (Étape 4 : Veuillez confirmer les données suivantes avant de lancer la sauvegarde), cliquez sur [OK] pour redémarrer votre ordinateur et lancer la sauvegarde.
- 9 Une fois la sauvegarde effectuée et après redémarrage du système, l'écran « Step 5: Backup Completed. Confirm the results » (Étape 5 : Sauvegarde terminée. Confirmez les résultats) doit apparaître sur le bureau, confirmant que la création l'image de sauvegarde est réussie. Cliquez sur [Fermer] pour fermer la boîte de dialogue « Sauvegarde et restauration du système ».
- 10 Cliquez sur [OK] pour quitter l'utilitaire « Sauvegarde et restauration du système ».

## Gestion de vos images de sauvegarde

L'outil « Sauvegarde et restauration du système » permet également de copier vos images de sauvegarde, de les archiver sur des DVD, ou de les supprimer de votre disque dur lorsqu'elles n'y sont plus utiles.

- 1 Lancez l'application **Sauvegarde et restauration de système** avec l'aide de l'icône correspondante sur le bureau Windows, puis cliquez sur [Oui] dans la boîte de dialogue **Contrôle de compte d'utilisateur**.
- 2 Cliquez sur [Suivant] lorsque l'écran **Sauvegardez vos données** apparaît.



- 3 Sélectionnez l'onglet [Créer/Gérer] et cliquez sur [Gérer la sauvegarde du système utilisateur].
- 4 La fenêtre suivante contient trois options qui vous permettent de [Copier], [Supprimer] ou [Ajouter des commentaires] à vos images. Sélectionnez l'action que vous voulez voir le bouton effectuer.

**Sélection de l'option [Copier]** (Notez que vous devez avoir un disque externe branché pour que le bouton [Copier] fonctionne, sinon une erreur se produira.)

- a. Sous « Step 1: Select a backup file that you wish to copy » (Étape 1 : Sélectionnez un fichier de sauvegarde que vous souhaitez copier.), sélectionnez l'emplacement du fichier de sauvegarde désiré. Une liste de fichiers de sauvegarde apparaît. Sélectionnez le fichier que vous souhaitez copier et cliquez sur [Suivant].
- b. Sous « Step 2: Select a drive to copy a backup file » (Étape 2 : Sélectionnez un disque pour copier le fichier de sauvegarde), sélectionnez le disque de destination et cliquez sur [Suivant].
- c. Sous « Step 3: Start to copy the following information » (Étape 3 : Démarrer la copie des informations suivantes), confirmez les informations et cliquez sur [Démarrer].
- d. L'écran « Step 4: Processing backup data copying » (Étape 4 : Copie des données de sauvegarde en cours), affiche une barre de progression.
- e. Cliquez sur le bouton [Terminer] de l'écran « Étape 5 : Copy completed. Confirm the results » (Étape 5 : Confirmez les résultats), cliquez sur [Terminer].

**Sélection de l'option [Supprimer].**

- a. Sous « Step 1: Please select your target data » (Étape 1 : Veuillez sélectionner les données désirées.), sélectionnez l'emplacement du fichier de sauvegarde désiré. Une liste de fichiers de sauvegarde apparaît. Sélectionnez le(les) fichier(s) que vous souhaitez supprimer et cliquez sur [Suivant].
- b. À l'écran « Step 2: Delete backup data » (Étape 2 : Supprimer les données de sauvegarde), cliquez sur [Démarrer].
- c. Le système ouvre une fenêtre de confirmation. Cliquez sur [OK].
- d. À l'écran « Step 4: Delete process has been completed » (Étape 4 : La suppression est terminée.), cliquez sur [Terminer].

### Sélection de l'option [Ajouter un commentaire].

- a. Sous « Step 1: Please select your target data » (Étape 1 : Veuillez sélectionner les données désirées.), sélectionnez l'emplacement du fichier de sauvegarde désiré. Une liste de fichiers de sauvegarde apparaît. Sélectionnez le fichier auquel vous souhaitez ajouter des commentaires et cliquez sur [Suivant].
- b. Sous « Step 2: Add comment » (Étape 2 : Ajouter un commentaire), saisissez au maximum 300 caractères dans la zone « Commentaire », puis cliquez sur [Ajouter].
- c. Cliquez sur le bouton [Terminer] de l'écran « Étape 3 : Adding comment has been completed » (Étape 3 : Ajout du commentaire terminé), cliquez sur [Terminer].

### Restauration à partir de vos images de sauvegarde

- 1 Lancez l'application **Sauvegarde et restauration de système** avec l'aide de l'icône correspondante sur le bureau Windows, puis cliquez sur [Oui] dans la boîte de dialogue **Contrôle de compte d'utilisateur**.
- 2 Cliquez sur [Suivant] lorsque l'écran **Sauvegardez vos données** apparaît.
- 3 Sélectionnez l'onglet Restaurer et cliquez sur « Restore User System Backup » (Restaurer à partir d'une sauvegarde du système utilisateur).
- 4 Sous « Step 1: Please confirm the following before starting restore process » (Étape 1 : Veuillez confirmer ce qui suit avant de commencer le processus de restauration), confirmez les informations et cliquez sur [OK]. Le système redémarrera pour permettre à la restauration de commencer.
- 5 Après le redémarrage du système, l'écran « Explanation about Restore User System Backup » (Explications sur la restauration à partir de la sauvegarde de l'utilisateur) apparaît. Après avoir lu l'accord de licence, cliquez sur [Accepter], puis sur [Suivant].
- 6 Dans la liste des données de sauvegarde, sélectionnez une image à restaurer et cliquez sur [Suivant].
- 7 À l'écran « Confirmer avant la restauration », cliquez sur [Démarrer].
- 8 Une fois la restauration terminée et lorsque l'écran « Finished restoration » (Restauration terminée) apparaît, cliquez sur [Fermer] ; le système redémarre et retourne à Windows.

## Utilisation du disque de restauration et d'utilitaires

Le disque Restauration et Utilitaires contient divers outils permettant de restaurer votre image d'origine ou une image de système, ainsi que d'effacer certaines données inutiles sur votre disque dur.

### Méthodes pour accéder aux utilitaires

Les outils « Restauration et Utilitaires » sont pré-installés en usine dans une partition cachée et sont disponibles sur le disque à auto-amorçage. Veuillez prendre note que si vous modifiez la configuration des partitions de votre disque dur, vous risquez de supprimer les outils « Restauration et Utilitaires ». Dans un tel cas, vous ne pourrez plus utiliser la partition cachée pour lancer les outils « Restauration et Utilitaires », mais vous pourrez toujours amorcer le système à partir du disque d'amorçage.

### Comment déterminer si la fonctionnalité Restauration et Utilitaires est déjà installée

- 1 Allumez ou redémarrez votre système. Lorsque le logo Fujitsu apparaît, appuyez sur la touche [F12].
- 2 Dans le menu Amorçage qui apparaît, vérifiez si l'option <Restauration et Utilitaires> est présente. Si elle n'y est pas, cela signifie que la fonctionnalité doit être utilisée à partir du disque. Si l'option <Restauration et Utilitaires> n'est pas disponible, reportez-vous à « Exécution de la fonctionnalité Restauration et Utilitaires à partir du disque d'amorçage ».

### Exécution de la fonctionnalité Restauration et Utilitaires à partir du disque dur

- 1 Allumez ou redémarrez votre système. Lorsque le logo Fujitsu apparaît, appuyez sur la touche [F12].
- 2 Avec le curseur, allez en bas de page jusqu'à <Restauration et Utilitaires>, puis appuyez sur [Entrée].
- 3 Choisissez votre langue (anglais ou français).
- 4 Trois options sont à disposition : Diagnostics, Restauration et Utilitaires (pour savoir comment utiliser ces outils, consultez la section Restauration et Utilitaires ci-dessous).

## Exécution de la fonctionnalité Restauration et Utilitaires à partir du disque d'amorçage

Si vous désirez vérifier/changer la priorité d'amorçage (plutôt que de démarrer à partir du disque dur ou d'un lecteur de disquette externe), exécutez les opérations suivantes :

- 1 Mettez le système sous tension. Lorsque le logo Fujitsu apparaît à l'écran, appuyez sur la touche [F12].
- 2 Mettez en surbrillance l'option **CD/DVD** du menu d'amorçage et appuyez sur la touche [Entrée].
- 3 Mettez le disque d'amorçage sur le plateau du lecteur.
- 4 Cliquez sur [OK].

**REMARQUE :** À l'étape suivante, il se peut que le logo Fujitsu apparaisse à l'écran pendant quelques minutes avant la barre de progression.

- 5 Sélectionnez le mode d'amorçage CD/DVD. (mode UEFI), puis appuyez sur [Entrée]. Le logo Fujitsu suivi d'une barre de progression, apparaîtra en bas de l'écran pendant le transfert des fichiers à partir du disque.

### Restauration et utilitaires

**Outil Diagnostics :** L'outil de diagnostic est conçu pour être utilisé par des informaticiens professionnels. Il y a peu de chances que vous ayez besoin de l'utiliser. Si vous devez toutefois l'utiliser, procédez selon les étapes suivantes :

- 1 Appuyez sur le bouton « Outil Diagnostic » pour démarrer l'outil de diagnostic. Une barre de progression s'affiche pendant le démarrage de l'outil.
- 2 Lisez la remarque, puis cliquez sur [OK].
- 3 Dans la fenêtre affichant les outils de diagnostic matériel Fujitsu, choisissez une ou plusieurs des options suivantes : Unité centrale, Mémoire, Écran, Disque dur, CD/DVD/BD, Disquette, Clavier, et Souris. Cliquez sur le bouton [Option] pour indiquer combien de fois l'outil doit réaliser un diagnostic sur chacun des composants sélectionnés. Appuyez sur [Exécuter] pour démarrer l'outil de diagnostic.
- 4 Une fois l'opération terminée, les composants sélectionnés sont entourés en rouge, ce qui indique qu'ils ont été diagnostiqués, puis la fenêtre de résultats apparaît.
- 5 Cliquez sur [Terminer] pour fermer l'outil de diagnostic, puis cliquez sur [Oui] pour confirmer la fin de la session de diagnostic.

**Outil Restauration** : L'outil de restauration contient trois options. **Copies de sauvegarde de l'image système configurées par l'utilisateur** : Restauration du disque C: à partir du disque D: ou d'un support externe, **Restauration du disque C:** Restauration de l'image d'origine (disque C: uniquement), et **Restauration complète du disque dur** : Vous pouvez utiliser ces outils pour restaurer l'image d'origine à partir de la partition cachée, pour restaurer une image de sauvegarde créée par vous ou des images enregistrées sur des DVD, et pour restaurer complètement votre disque dur. Si vous désirez savoir comment créer des DVD de restauration de l'image d'origine, des DVD de sauvegarde créé par l'utilisateur, et une sauvegarde de l'image de système, reportez-vous aux sections appropriées ci-dessus.

### **Pour une restauration à partir du disque D: ou d'un support externe :**

- 1 Cliquez sur [User System Backup] (Sauvegarde de l'image système configurées par l'utilisateur).
- 2 Un écran avec une barre de progression s'affiche, suivi par l'écran avec l'accord de licence. Cliquez sur [Accepter] pour accepter l'accord de licence.
- 3 À l'écran « Select an image to restore » (Sélectionnez une image à restaurer), sélectionnez dans la liste d'images celle que vous souhaitez restaurer, puis cliquez sur [Suivant].
- 4 À l'écran « Confirm before restoration » (Confirmer avant la restauration), cliquez sur [Démarrer] pour commencer la restauration.
- 5 Une fois la restauration terminée et lorsque l'écran « Finished restoration » (Restauration terminée) apparaît, cliquez sur [Fermer] ; le système redémarre et retourne à Windows.

### **Pour une restauration à partir de l'image d'origine (partition cachée) :**

- 1 Cliquez sur [Restore C: drive] (Restauration à partir du disque C:).
- 2 Un écran avec une barre de progression s'affiche, suivi par l'écran « Restore Factory Image (only C: drive) » (Restauration à partir de l'image d'origine – disque C: uniquement) confirmant que l'image d'origine sera restaurée sur le disque C: et que les données présentes sur le disque D: seront conservées. Cliquez sur [Suivant].
- 3 Lisez l'écran avec les instructions, cliquez sur [Accepter] puis sur [Suivant].

- 4 Au message d'avertissement annonçant la restauration de l'image d'origine sur le disque C:, cliquez sur [OK].
- 5 Lorsque l'écran avec la barre de progression apparaît, attendez la fin du processus.
- 6 Une fois le processus terminé, cliquez sur [Terminer] ; l'ordinateur redémarre et retourne à Windows.

### **Pour une restauration complète du disque dur :**

Suivez les instructions données dans la section appropriée : « **Recovering your Factory Image using Recovery and Utility (for new hard drive or non-bootable hard drive)** » (Restauration de l'image d'origine avec la fonctionnalité Restauration et Utilitaires - à partir d'un nouveau disque dur ou d'un disque dur sans auto-amorçage).

**Outil Utilitaires :** L'outil Utilitaires comprend deux options : « Supprimer les données sur le disque dur » et « Créer des partitions ».

- L'utilitaire **Supprimer les données sur le disque dur** permet de supprimer toutes les données sur votre disque dur et d'en empêcher leur réutilisation. **REMARQUE : N'utilisez pas l'utilitaire « Supprimer les données sur le disque dur », à moins que vous soyez absolument certain de vouloir effacer votre disque dur en entier, y compris toutes les partitions.**

Pour supprimer les données sur le disque dur :

- a. Cliquez sur [Suppression des données sur le disque dur]
  - b. Une barre de progression apparaît, suivie par un écran avec l'accord de licence.
  - c. Acceptez les conditions du contrat et cliquez sur [Suivant].
  - d. Dans la liste de disques durs, sélectionnez le disque dur dont les données sont à supprimer et cliquez sur [Suivant].
- L'utilitaire **Création de partitions** sert à changer la taille des partitions sur le disque C: et le disque D:. Pour exécuter cet utilitaire :
    - a. Cliquez sur [Création d'une partition].
    - b. Une barre de progression apparaît, suivie par un écran avec l'accord de licence. Acceptez l'accord de licence.

- c. Sur l'écran **Outil de restauration – Création de partitions**, glissez la coulisse jusqu'à la taille appropriée et cliquez sur [OK].
- d. Au message vous demandant de confirmer la création des partitions, cliquez sur [Oui].

### Restauration de l'image d'origine avec la fonctionnalité **Restauration et Utilitaires (à partir d'un nouveau disque dur ou d'un disque dur sans auto-amorçage)**

Si vous avez installé un nouveau disque dur ou si votre disque dur n'a pas de fonction d'auto-amorçage, exécutez les opérations suivantes.

- 1 Mettez le système sous tension. Lorsque le logo Fujitsu apparaît à l'écran, appuyez sur la touche [Entrée].
- 2 Mettez en surbrillance l'option **CD/DVD** du menu d'amorçage et appuyez sur la touche [Entrée].
- 3 Insérez le disque amorçable dans le lecteur de DVD, puis cliquez sur [OK].
- 4 Sélectionnez le mode d'amorçage CD/DVD. (mode UEFI), puis appuyez sur [Entrée]. Le logo Fujitsu, suivi d'une barre de progression, apparaîtra en bas de l'écran pendant le transfert des fichiers à partir du disque.
- 5 Choisissez votre langue (anglais ou français).
- 6 Trois options sont à disposition : Diagnostics, Restauration et Utilitaires. Sélectionnez [Restauration].
- 7 Sélectionnez [Restore full hard drive] (Restauration complète du disque dur).
- 8 Cliquez sur [Suivant] pour confirmer la restauration complète du disque dur. (Toutes les données présentes sur le disque dur seront effacées.)
- 9 Acceptez l'accord de licence en cliquant sur [Accepter], puis sur [Suivant].
- 10 À l'écran « Recovery Disk Check » (Vérification du disque de restauration), cliquez sur [Suivant] pour vérifier si le disque d'amorçage est bien inséré dans le lecteur optique.
- 11 L'écran de vérification du disque de restauration apparaît, suivi par un message vous invitant à insérer le premier disque. Cliquez sur [OK] pour continuer. Répétez cette étape pour tous les disques. Après avoir vérifié tous les disques et terminé la vérification, cliquez sur [Suivant].
- 12 Insérez à nouveau le premier disque de restauration puis cliquez sur [Suivant].

- 13 Lorsque le message final vous avertissant que toutes les données présentes sur les disques C: et D: seront perdues, cliquez sur [OK]. Le processus de restauration démarre alors.
- 14 Suivez les messages vous invitant à insérer les disques de restauration suivants et cliquez sur [OK].
- 15 Une fois l'image d'origine copiée sur le disque dur et restaurée, insérez le disque d'amorçage lorsque le message vous y invite.
- 16 Une fois le processus de restauration terminé, cliquez sur [Terminer] pour redémarrer l'ordinateur. L'ordinateur redémarrera automatiquement puis effectuera son amorçage initial.

### Modification des paramètres BIOS pour passer de Windows 8 32 bits à Windows 8 64 bits et inversement

Pour installer la version 32 bits de Windows 8 et pouvoir amorcer le système à partir du support 32 bits, vous devez désactiver l'option d'amorçage sécurisé dans les paramètres BIOS. Pour retourner à la version 64 bits de Windows 8 à partir de la version 32 bits de Windows 8, vous devrez annuler les modifications ci-dessus et réactiver l'option d'amorçage sécurisé. Si vous ne réactivez pas l'amorçage sécurisé, les fonctionnalités suivantes seront désactivées car elles ont besoin de l'amorçage en mode UEFI (Unified Extensible Firmware Interface) :

- 1 Amorçage sécurisé
- 2 Expérience d'amorçage sans coupure
- 3 Déverrouillage réseau de Bitlocker pour systèmes avec TPM (Trusted Platform Module)
- 4 Prise en charge eDrive

**AVERTISSEMENT :** Pour retourner au mode UEFI, vous devez reformater le disque dur. Toutes les données et tous les paramètres personnels présents sur le disque dur seront effacés. Il est fortement recommandé de sauvegarder vos données avant de retourner au mode UEFI.

Pour de plus amples informations, veuillez consulter nos pages d'assistance : <http://www.fujitsu.com/us/support/>

- 1 Pour accéder aux paramètres BIOS, appuyez sur la touche [F2] après avoir allumé le système.
- 2 Utilisez les touches fléchées à droite ou à gauche pour ouvrir la page « Sécurité ».  
\* Si votre système ne possède aucun mot de passe superviseur, vous ne pouvez pas changer les configurations d'amorçage sécurisé.

**Dans ce cas, vous devez sélectionner l'option Définir un mot de passe superviseur et choisir un mot de passe.**



- 3 Avec les touches fléchées vers le haut et vers le bas, sélectionnez **Configurations d'amorçage sécurisé**.
- 4 Sélectionnez **Amorçage sécurisé** ou **Option d'amorçage sécurisé**, puis avec la touche [Entrée], choisissez [Désactivé] pour la version 32 bits et [Activé] pour la version 64 bits. Utilisez ensuite la touche [Échap] pour quitter Configurations d'amorçage sécurisé.
- 5 Utilisez les touches fléchées pour ouvrir la page « Avancé ».
- 6 Sélectionnez **CSM**, puis choisissez [Activé] pour la version 32 bits et [Désactivé] pour la version 64 bits.
- 7 Sélectionnez **Amorçage rapide**, puis choisissez [Activé] pour la version 32 bits et [Désactivé] pour la version 64 bits.
- 8 Utilisez les touches fléchées pour ouvrir la page « Quitter ».
- 9 Quittez les paramètres de configuration du BIOS en choisissant Enregistrer les modifications et quitter.

### Téléchargement des mises à jour de pilotes

L'utilitaire FSDM (Fujitsu Software Download Manager) est à votre disposition pour télécharger les plus récentes versions des pilotes, utilitaires et applications depuis le site d'assistance Fujitsu. Si vous avez un système d'exploitation Windows 8 ou Windows 7, vous devez vous connecter au site d'assistance (<http://support.fujitsupc.com/CS/Portal/support.do?srch=DOWNLOADS>).

# Chapitre 5

## Entretien

### Entretien de votre tablette hybride

Si vous prenez soin de votre Tablette Hybride STYLISTIC, vous augmenterez sa durée de vie et sa fiabilité. Cette section fournit certains conseils relatifs à l'entretien de votre Tablette Hybride et de ses dispositifs.

LE SYSTÈME CONTIENT DES COMPOSANTS POUVANT ÊTRE FORTEMENT ENDOMMAGÉS PAR UNE DÉCHARGE ÉLECTROSTATIQUE (DES). POUR MINIMISER CE RISQUE, VEUILLEZ PRENDRE LES PRÉCAUTIONS SUIVANTES :



- SI VOUS LAISSEZ TOMBER VOTRE TABLETTE HYBRIDE OU ENDOMMAGEZ LE BOÎTIER D'UNE FAÇON OU D'UNE AUTRE, ÉTEIGNEZ IMMÉDIATEMENT L'ORDINATEUR ET DÉBRANCHEZ LA FICHE D'ALIMENTATION. DANS LE CAS CONTRAIRE, CELA RISQUE DE PROVOQUER UN COURT-CIRCUIT, DE LA FUMÉE ET/OU UN INCENDIE. POUR SAVOIR COMMENT RÉPARER L'ORDINATEUR, CONTACTEZ LE SERVICE APRÈS-VENTE ET LE SOUTIEN TECHNIQUE FUJITSU PAR TÉLÉPHONE AU 1-800-8FUJITSU (1-800-838-5487), PAR COURRIEL À 8FUJITSU@US.FUJITSU.COM OU VIA NOTRE SITE WEB À [HTTP://WWW.COMPUTERS.US.FUJITSU.COM/SUPPORT](http://www.computers.us.fujitsu.com/support).
  - AVANT DE CONNECTER OU DE DÉCONNECTER VOTRE TABLETTE HYBRIDE (LORSQUE VOUS UTILISEZ UN DUPLICATEUR DE PORTS), IL EST TOUJOURS RECOMMANDÉ DE TOUCHER UN OBJET MÉTALLIQUE MIS À LA TERRE AFIN DE DÉCHARGER L'ÉLECTRICITÉ STATIQUE QUI S'EST ACCUMULÉE DANS VOTRE CORPS.
  - TOUT ÉQUIPEMENT ÉLECTRIQUE PEUT ÊTRE DANGEREUX S'IL EST UTILISÉ DE FAÇON INAPPROPRIÉE. LE FONCTIONNEMENT DE CE PRODUIT OU D'AUTRES PRODUITS SIMILAIRES DOIT TOUJOURS SE FAIRE SOUS LA SUPERVISION D'UN ADULTE. NE PERMETTEZ PAS AUX ENFANTS D'ACCÉDER À L'INTÉRIEUR DE TOUT PRODUIT ÉLECTRIQUE ET NE LEUR PERMETTEZ PAS D'EN MANIPULER LES CÂBLES.
- Votre ordinateur STYLISTIC est durable, mais c'est un appareil électronique sensible. Traitez-le avec respect et précaution.

- Prenez l'habitude de transporter votre ordinateur dans une valise convenable.
- N'essayez pas de réparer l'ordinateur vous-même. Suivez toujours les instructions d'installation à la lettre.
- Gardez-le loin de la nourriture et des boissons.
- Si vous renversez par accident un liquide sur votre Tablette Hybride STYLISTIC :
  - 1 Éteignez-le.
  - 2 Positionnez-le de façon à ce que le liquide puisse s'écouler et laissez-le sécher pendant 24 heures, ou plus longtemps s'il le faut.
  - 3 Si elle ne démarre pas une fois sèche, contactez le service d'assistance clients.
- N'utilisez pas votre Tablette Hybride dans un environnement très humide (à proximité d'une baignoire, d'une piscine).
- Utilisez toujours l'adaptateur secteur d'origine et des batteries approuvées pour votre tablette.
- Évitez d'exposer l'ordinateur au sable, à la poussière et à d'autres matières.
- N'exposez pas votre Tablette Hybride à la lumière directe du soleil pendant de longues périodes, car les températures de plus de 60°C (140°F) pourraient l'endommager.
- Ne déposez pas d'objets lourds ou tranchants sur l'ordinateur.

### **Nettoyage de votre tablette hybride**

- Débranchez toujours la prise électrique (tirez la fiche, pas le cordon).
- Nettoyez votre Tablette Hybride STYLISTIC avec un chiffon humide, non pelucheux. N'utilisez pas de solvant ou d'abrasif.
- Utilisez un tissu doux pour enlever la poussière de l'écran. N'utilisez jamais de liquide lave-vitre.
- Avant de nettoyer ou de désinfecter l'extérieur de votre ordinateur ou l'écran ACL, prenez garde à toujours éteindre le système, à débrancher l'adaptateur secteur et à retirer la batterie.

### **Suivez les procédures de nettoyage en utilisant des produits nettoyants recommandés disponibles dans le commerce.**

**Extérieur de l'ordinateur.** Pour nettoyer l'extérieur, utilisez l'un des nettoyants suivants :

- Kit de nettoyage Office Depot® N° 154-616
- Lingettes Klear Screen® de Meridrew Entreprises
- Lingettes de nettoyage 3M CL563

Remarque : Après avoir nettoyé votre système avec l'un de ces produits, faites-le reluire et retirez les traces de produit à l'aide d'un tissu doux non-pelucheux.

## Désinfection des ordinateurs STYLISTIC

Nettoyez la surface de l'ordinateur à l'aide d'un tissu doux imbibé d'une solution d'éthanol à 50% ou d'un autre germicide à base d'éthanol homologué par l'EPA (« Environment Protection Agency », ou Agence américaine de protection de l'environnement) en tant que désinfectant hospitalier.



- SI VOUS N'UTILISEZ PAS LES BONS PRODUITS, L'AFFICHAGE DE L'ÉCRAN ACL OU L'ORDINATEUR LUI-MÊME PEUT EN ÊTRE ENDOMMAGÉ. POUR SAVOIR COMMENT UTILISER ET MANIPULER CONVENABLEMENT LES PRODUITS NETTOYANTS, PRENEZ GARDE À TOUJOURS CONSULTER LES PROCÉDURES DE NETTOYAGE DU FABRICANT, AINSI QUE LES FICHES TECHNIQUES DE SÉCURITÉ.
- N'UTILISEZ JAMAIS DE NETTOYANTS À BASE ALCALINE, D'AMMONIAQUE, D'ACIDE, OU DE PRODUITS CHIMIQUES BIOLOGIQUES TELS QUE DISSOLVANTS POUR PEINTURE, ACÉTONE, ALCOOL PROPYLIQUE OU ISOPROPYLIQUE OU PÉTROLE. LA FINITION DES SURFACES DE L'ORDINATEUR ET LA PELLICULE DE PROTECTION DE L'ÉCRAN ACL POURRAIENT EN ÊTRE ENDOMMAGÉES.
- N'UTILISEZ JAMAIS D'AIR COMPRIMÉ POUR NETTOYER VOTRE ORDINATEUR.

## Entreposage de votre Tablette Hybride





- Si vous entreposez votre Tablette Hybride durant un mois ou plus, éteignez-la, chargez complètement les batteries au lithium-polymère, puis enlevez-les.
- Rangez votre Fujitsu STYLISTIC dans un endroit frais et sec. Les températures doivent être maintenues entre -25°C et 60°C (13°F et 140°F).
- Rangez votre ordinateur portable et les batteries séparément. Si vous rangez votre ordinateur avec une batterie installée, la batterie se déchargera et sa durée de vie sera réduite. De plus, une batterie défectueuse pourrait endommager votre ordinateur.



- ÉTEIGNEZ TOUJOURS VOTRE ORDINATEUR AVANT DE LE TRANSPORTER ET/OU DE L'EMBALLER. APRÈS AVOIR ÉTEINT LE SYSTÈME, ATTENDEZ QUE LE PANNEAU DE VOYANTS D'ÉTAT INDIQUE BIEN LE STATUT HORS TENSION (C'EST À DIRE QU'AUCUN VOYANT N'EST ALLUMÉ).
- IL EST POSSIBLE QUE L'APPAREIL NE SE METTE PAS AUTOMATIQUÉMENT EN MODE HORS TENSION OU VEILLE PROLONGÉE APRÈS QUE VOUS AVEZ FERMÉ LE COUVERCLE. CETTE SITUATION PEUT SE PRODUIRE EN FONCTION DES PARAMÈTRES DE SÉCURITÉ PAR MOT DE PASSE QUI GÈRENT LA PRÉ-INITIALISATION DU SYSTÈME OU D'UNE AUTRE APPLICATION EN COURS D'UTILISATION SUR L'ORDINATEUR.
- SI VOUS ESSAYEZ DE TRANSPORTER L'ORDINATEUR ALORS QU'IL EST ALLUMÉ, VOUS RISQUEZ D'ENDOMMAGER LA TABLETTE HYBRIDE À CAUSE DES CHOCS ET SURCHAUFFES ÉVENTUELS.

## Voyager avec votre Tablette Hybride

- Ne transportez pas votre Tablette Hybride pendant qu'elle est en marche.
- Vous devriez toujours transporter votre tablette en cabine au lieu de l'enregistrer comme bagage.
- Ne faites jamais passer votre tablette au détecteur de métal. Demandez plutôt qu'il soit vérifié à la main par du personnel de sécurité. Toutefois, vous pouvez faire passer votre tablette sur un appareil à rayon X syntonisé. Pour éviter les problèmes, placez-le à proximité de l'entrée de l'appareil et retirez-le aussitôt que possible ou faites inspecter votre ordinateur portable manuellement par le personnel de sécurité. Il se peut que les responsables de la sécurité vous demandent d'allumer votre ordinateur, alors assurez-vous que vous avez une batterie chargée à disposition.
- Apportez avec vous les adaptateurs de fiches nécessaires lorsque vous voyagez outre-mer. Vérifiez le diagramme suivant pour déterminer quel adaptateur de fiche vous serait nécessaire ou renseignez-vous auprès de votre agent de voyage.

Type de prise	Emplacement	Type de prise	Emplacement
 	États-Unis, Canada, certains pays d'Amérique Latine, Mexique, Japon, Corée, Philippines, Taïwan		Royaume-Uni, Irlande, Malaisie, Singapour, certains pays d'Afrique
	Russie et Communauté des États indépendants (CEI), la plupart des pays d'Europe, certains pays d'Amérique Latine, Moyen-Orient, certains pays d'Afrique, Hongkong, Inde, la plupart des pays de l'Asie du Sud		Chine, Australie, Nouvelle-Zélande

## Batteries

### Entretien de votre batterie

- Manipulez toujours les batteries avec soin.

- Ne court-circuitez pas les terminaux des batteries (c'est à dire, ne touchez pas les deux terminaux avec des objets métalliques). Ne transportez pas des batteries dans votre poche ou sac à main car elles pourraient entrer en contact avec de la monnaie, des clés ou d'autres objets métalliques. Cela pourrait causer une explosion ou un incendie.
- Il ne faut jamais laisser tomber, percer, désassembler, abîmer ou incinérer une batterie.
- Rechargez les batteries uniquement selon les instructions de ce manuel et seulement dans des endroits aérés.
- Ne laissez pas les batteries dans des endroits chauds pendant plus d'une journée ou deux. Les grandes chaleurs risquent de raccourcir la durée de vie de votre batterie.
- Ne rangez pas la batterie pendant plus de 6 mois sans la recharger.

### **Augmenter la durée de vie des batteries**

- Alimentez votre Tablette Hybride avec l'adaptateur secteur ou l'adaptateur d'auto/avion optionnel chaque fois que vous le pouvez.
- Si votre tablette fonctionne sur alimentation par batterie pendant toute une journée, branchez-le sur l'adaptateur secteur durant la nuit pour recharger la batterie.
- Gardez la luminosité au niveau le plus bas possible.
- Réglez la gestion de la consommation d'énergie pour une durée de vie maximale de la batterie.
- Lorsque votre Tablette Hybride est allumée et que vous ne l'utilisez pas, mettez-la en mode sommeil.
- Limitez votre accès au lecteur multimédia.
- Désactivez la fonction d'avis automatique d'insertion de votre lecteur

### **Entretien de votre lecteur multimédia**

#### **Entretien de vos lecteurs (lorsqu'un périphérique externe est installé)**

Les disques multimédias sont des dispositifs précis qui fonctionneront de manière fiable si vous en prenez bien soin.

- Rangez toujours vos disques multimédias dans leurs étuis lorsqu'ils ne sont pas utilisés.
- Tenez toujours les disques par les bords et évitez d'en toucher la surface.
- Évitez de ranger les disques multimédias dans des endroits où les températures sont extrêmes.
- Ne courbez pas les disques multimédias, ne les rayez pas et ne déposez pas d'objets lourds par dessus.
- Ne renversez pas de liquides sur les disques multimédia, ne les exposez pas à la poussière.
- N'écrivez jamais sur la surface de l'étiquette avec un stylo à bille ou un crayon. Utilisez toujours un crayon-feutre.

- Si un disque est sale, utilisez seulement un nettoyeur pour DVD/CD ou essuyez-le avec un chiffon doux, propre et non pelucheux : commencez par le bord intérieur et essuyez en direction du bord extérieur.
- Si un disque subit un changement soudain de température, il est possible qu'une condensation se forme sur la surface. Essuyez l'humidité avec un chiffon doux et non pelucheux, puis laissez le disque sécher à température ambiante. N'UTILISEZ PAS de sèche-cheveux ou d'autre appareil chauffant pour sécher les disques multimédia.

### **Entretien de votre lecteur optique optionnel**

Votre lecteur optique (en option) a une longue durée de vie mais vous devez en prendre soin. Veuillez faire attention aux points suivants :

- Le lecteur fait pivoter le disque compact à une vitesse très élevée. Lorsqu'il fonctionne, ne le transportez pas d'un endroit à un autre, et évitez qu'il subisse un choc ou des vibrations.
- Évitez d'utiliser ou de ranger le lecteur dans un endroit où il serait exposé à des températures extrêmes.
- Évitez d'utiliser ou de ranger le lecteur dans un endroit humide ou poussiéreux.
- Évitez d'utiliser ou de ranger le lecteur à proximité d'aimants ou de dispositifs qui génèrent de forts champs magnétiques.
- N'utilisez pas et ne rangez pas le lecteur dans des endroits exposés à des chocs ou à des vibrations.
- Ne désassemblez pas ou ne démontez pas le lecteur optique.
- L'usage d'un nettoyeur spécial pour lentilles est recommandé pour l'entretien du lecteur.

### **Cartes Secure Digital**

#### **Entretien de vos cartes**

Les cartes ExpressCard sont durables, mais vous devez en prendre soin. La documentation fournie avec votre carte vous donnera des renseignements spécifiques, mais vous devriez aussi faire attention aux points suivants :

- Pour les protéger de la poussière et de la saleté, rangez vos cartes dans leurs étuis de protection lorsqu'elles ne sont pas installées.
- Évitez toute exposition prolongée aux rayons du soleil ou à une chaleur excessive.
- Gardez les cartes au sec.
- Ne fléchissez pas ou ne courbez pas les cartes et n'y placez pas d'objet lourd.
- Ne faites pas entrer par force une carte dans une fente.
- Évitez de faire tomber les cartes ou de les exposer à des vibrations excessives.

## Chapitre 6

# Spécifications techniques

---

### Spécifications

Cette partie présente les spécifications techniques du matériel et de l'environnement de votre Tablette Hybride STYLISTIC Fujitsu. Selon les configurations, les spécifications techniques peuvent varier.

#### Microprocesseur

Processeurs Intel® Core i5 ou i7 de 3e génération (1,8 GHz)

#### Puce

- Intel QM77 ou HM76, selon le processeur

#### Mémoire

##### Mémoire système

- Module de mémoire vive SDRAM DDR3, 1600 MHz
- Capacité totale de mémoire de 4 Go (embarquée) (maximum 4 Go)

##### Mémoire cache

Cache L3 de 3Mo



## Vidéo

### Couleur et résolution Vidéo

#### Écran anti-reflets IPS HD de 11,6 po

- Interne : Résolution de 1 366 x 768 pixels, 16 millions de couleurs
- Externe (HDMI provenant du système) : Résolution de 1 920 x 1 200 pixels, 16 millions de couleurs
- Externe (VGA en provenance de la station multiprise de clavier disponible en option) : Résolution 1920 x 1200 pixels, 16 millions de couleurs
- Angles de vision verticale et horizontale de 160° (80/80/80/80)

### Numériseur

Technologie N-trig® DuoSense®. Numériseur double, comprenant le numériseur actif et le pavé tactile à technologie capacitive (impulsion par le stylo et impulsion digitale jusqu'à 4 doigts)

### Mémoire vive vidéo

Contrôleur graphique Intel® HD 4000 partagé. L'architecture UMA (Unified Memory Architecture) est intégrée à la carte mère, afin qu'une partie de la mémoire principale soit partagée pour la mémoire vidéo. Le volume de mémoire vidéo partagée dépend de la capacité de mémoire du système .

## Audio

- Codec Realtek ALC269
- Prise d'écouteurs stéréo de 3,5 mm, 1 V<sub>eff.</sub> ou moins, impédance minimale de 32 ohms
- Un haut-parleur stéréo intégré, 18 mm de diamètre
- Réglage du volume du bouton
- Deux microphones analogues doubles intégrés

## Options de mémoire de masse

### Options de disque dur

- Disque dur transistorisé, S-ATA/600 (6,0 Gbit/sec), 64 Go, avec soutien de commande TRIM
- Disque dur transistorisé, S-ATA/600 (6,0 Gbit/sec), 128 Go, avec soutien de commande TRIM
- Disque dur transistorisé, S-ATA/600 (6,0 Gbit/sec), 256 Go, avec soutien de commande TRIM

## Communications

- **Réseau local sans fil** : carte intégrée Intel Dual Band Wireless-N 7260
- **Bluetooth** : Dispositif Bluetooth USB 4.0 BCM20702 Broadcom pour communications personnelles sur réseau local sans fil
- **Réseau étendu sans fil** : 4G Sierra Wireless AirPrime EM7355 WWAN Module

## Fonctions de sécurité

### Puce Trusted Platform Module (TPM)

La Tablette Hybride STILISTIC Q704 peut être équipé d'une puce Trusted Platform Module (TPM) optionnelle pour plus de sécurité sur le système.

### Capteur d'empreintes digitales

Capteur de glissement pour sécurité biométrique.

## Ports de périphériques

### Sur la Tablette Hybride STYLISTIC :

- Emplacement pour SD Card
- Un connecteur USB 2.0 (Universal Serial Bus) pour périphériques en entrée/sortie
- Un connecteur USB 3.0 (Universal Serial Bus) pour périphériques en entrée/sortie
- Une prise d'entrée c.c.

- Un connecteur HDMI
- Port de connexion (à 100 broches pour assurer la connexion avec le piédestal STYLISTIC en option)
- Une prise écouteur stéréo sortie/sortie audio
- Une prise microphone stéréo entrée/entrée audio
- Caméra web arrière FHD 1920x1080 pixels, camera web avant HD 1280x720 pixels

### **Sur la station d'arrimage clavier optionnelle STYLISTIC de l'ordinateur**

- Deux connecteurs USB 2.0 pour périphériques d'entrée/sortie
- Une entrée c.c.
- Un connecteur de réseau local (RJ-45)
- Un connecteur de sortie VGA
- Connecteur pour station multiprise (80 broches, pour arrimage à tablette)

### **Gestion de l'alimentation**

#### **Options de batterie**

- Batterie au lithium-polymère, 3 accumulateurs ; 10,6V ; 34Wh
- Batterie optionnelle au lithium pour station multiprise, 4 accumulateurs, 14,4 V, 45 Wh

#### **Adaptateur secteur**

Auto-détection 100-240 V c. a., fournissant 19 V c.c. ; 60 W à la Tablette Hybride, y compris un câble c.a.

#### **Gestion de l'alimentation**

Conforme à la norme ACPI (Advanced Configuration and Power Interface, ou Interface avancée de configuration et de gestion de l'énergie).

## Dimensions et poids

### Dimensions générales

Pour tablette uniquement : Environ 302 mm de largeur x 195 mm de profondeur x 12,7 mm d'épaisseur (11,89 po x 7,68 po x 0,50 po)

Pour tablette avec arrimage clavier optionnelle : Environ 302 mm de largeur x 203 mm de profondeur x 27,1 mm d'épaisseur (11,89 po x 7,99 po x 1,07 po)

### Poids

Pour tablette uniquement : Environ 1,87 lb. (0,85 kg)

Pour tablette avec arrimage clavier optionnelle : Environ 1,75 kg.

## Environnement requis

### Température

Utilisation : 5°C à 35°C (41°F à 95°F) Stockage : 5° à 140°F (-15° à 60°C)

### Humidité

Utilisation : 20 à 85% d'humidité relative, sans condensation Stockage : 8% à 85 % d'humidité relative, sans condensation

### Altitude

Utilisation : 3 048 m (10 000 pieds) maximum

## Accessoires préférés des utilisateurs

Pour commander des accessoires ou demander des informations supplémentaires, veuillez visiter notre site Internet à [www.shopfujitsu.com](http://www.shopfujitsu.com) ou appelez 1-800-FUJITSU.

## Logiciels fournis

Selon votre système d'exploitation préinstallé, votre Tablette Hybride est livrée avec des logiciels inclus afin de vous permettre d'écouter des fichiers audio et de visionner des fichiers vidéo de divers formats. De même, l'ordinateur est fourni avec des logiciels de protection contre les virus et de gestion de l'alimentation. La liste suivante indique les logiciels fournis avec votre système.



DES COPIES DE SÉCURITÉ DE TOUTES LES APPLICATIONS D'ENTREPRISES TIERCES (P. EX. TOUTES LES APPLICATIONS CYBERLINK ODD ET YOUCAM, AINSI QUE LES APPLICATIONS EXPRESS CACHE, PORTSHUTTER, OMNIPASS, INTEL WiDi) PEUVENT ÊTRE TÉLÉCHARGÉES DEPUIS LE SITE D'ASSISTANCE FUJITSU. CES COPIES DE SÉCURITÉ NE SONT PAS INCLUSES SUR LES SUPPORTS PHYSIQUES FOURNIS.

- Adobe® Reader
- OmniPass® (application de reconnaissance des empreintes digitales)
- CyberLink YouCam
- Skype
- Norton Internet Security 2012
- Norton Studio

## Apprendre à utiliser vos logiciels

### Tutoriaux

Tous les systèmes d'exploitation et la plupart des logiciels d'application ont des didacticiels intégrés dès leur installation. Nous vous recommandons vivement de passer en revue le tutorial avant d'utiliser une application.

### Manuels

Sont compris dans votre Tablette Hybride, les guides d'utilisation pour votre système d'exploitation et les autres applications préinstallées. Tous les guides d'utilisation non présents sont disponibles en ligne par l'intermédiaire du système d'aide du logiciel. Nous vous recommandons de passer en revue ces guides d'utilisation pour obtenir des informations générales sur l'utilisation des logiciels.

## **Adobe Reader**

Adobe Reader vous permet de visualiser, de naviguer et d'imprimer des fichiers « pdf » à partir des principales plateformes informatiques.

## **OmniPass<sup>®</sup> (application de reconnaissance des empreintes digitales)**

Le capteur d'empreintes digitales utilise le logiciel Softex OmniPass qui fournit des fonctions de gestion de mot de passe aux systèmes d'exploitation Microsoft Windows. OmniPass vous permet d'utiliser un « mot de passe principal, ou maître » pour toutes les applications Windows et mots de passe en ligne, avec une interface d'utilisateur conviviale permettant de gérer en toute sécurité les mots de passe, les utilisateurs et les identités multiples pour chaque utilisateur.

## **Skype**

Skype permet de communiquer sur Internet par voix, vidéo et messagerie instantanée. Skype permet de réaliser des appels téléphoniques sur les réseaux de téléphonie classiques. Les appels à d'autres utilisateurs Skype sont gratuits, alors que les appels à des téléphones fixes et à des téléphones cellulaires sont facturés via un système de comptes d'utilisateur. Skype constitue également un outil utile pour les transferts de fichiers et les téléconférences.

## **Norton Internet Security 2012**

Votre système est livré avec la version d'essai de 60 jours de Norton Internet Security™ 2012 de Symantec. La gamme d'outils Norton Internet Security est conçue pour protéger votre ordinateur portable STYLISTIC contre les virus, les pirates, les logiciels espions et les pourriels. Il aide à la protection des données actuellement sur votre disque dur contre toute infection ou destruction. La version d'essai est activée après acceptation du contrat de licence du logiciel. Après 60 jours, vous devrez vous procurer un abonnement auprès de Symantec pour pouvoir télécharger les signatures de virus, de logiciels espions et de pourriel les plus récentes.

## **Norton Studio**

Gère avec facilité la protection Norton™ de vos ordinateurs et de vos périphériques directement à partir de l'interface mosaïque Windows® 8. Conçu et optimisé pour l'interface mosaïque Windows 8, Norton Studio permet de voir, contrôler, réparer, actualiser et renouveler tous vos abonnements de produits Norton à partir d'un seul et même écran.

## **CyberLink YouCam**

La webcam intégrée CyberLink YouCam vous permet de prendre des photos ou des films, d'y ajouter des effets spéciaux, et de les partager sous divers formats ou par l'intermédiaire de réseaux sociaux.

### **Système d'exploitation**

Un des systèmes d'exploitation suivants est installé sur votre ordinateur :

**Microsoft Windows 7 Édition Professionnelle** ou **Windows 8 Pro**

# Renseignements sur la réglementation

## Avis

Les changements ou modifications qui ne sont pas expressément approuvés par Fujitsu pourraient interdire aux utilisateurs d'utiliser le matériel.

## AVIS DE LA FCC

### Avis aux utilisateurs de postes radio et de téléviseurs

Cet appareil a été testé et jugé conforme aux limites établies pour le matériel numérique de classe B, selon la Partie 15 des règlements de la FCC.

Ces limites sont conçues pour assurer une protection raisonnable contre les interférences nuisibles dans un environnement résidentiel. Cet appareil génère, utilise et émet de l'énergie radiofréquence et, si son installation et son utilisation ne sont pas conformes aux instructions, il peut être la cause de parasites nuisibles aux communications radio. Il n'est toutefois pas garanti qu'aucune interférence ne sera observée dans un environnement particulier. Si ce matériel cause des interférences nuisibles à la réception des ondes de radio ou de télévision, ce qui peut être vérifié en le mettant hors tension puis sous tension, l'utilisateur devra tenter de les corriger en procédant comme suit :

- Réorienter ou déplacer l'antenne réceptrice.
- Accroître la distance entre l'appareil et le récepteur.
- Brancher l'appareil sur une prise reliée à un circuit différent de celui sur lequel le récepteur est branché.
- Consulter le vendeur ou un technicien radio/télévision expérimenté pour obtenir de l'aide.

Des câbles de liaison à paires torsadées blindées doivent être utilisés pour assurer la conformité aux limites d'émission RF qui gouvernent ce dispositif.

## AVIS DOC (INDUSTRIE CANADA)

### Avis aux utilisateurs de postes radio et de téléviseurs

Cet appareil numérique de classe B respecte toutes les exigences de la Réglementation canadienne sur le matériel brouilleur.





# Annexe A : Guide d'utilisation de la carte de réseau local sans fil



## Renseignements sur la réglementation de la FCC

Veillez prendre note des renseignements suivants sur la réglementation relative à la carte réseau sans fil en option.

### Remarques et déclarations réglementaires

#### Santé et autorisation d'utilisation – Carte réseau sans fil

Une carte réseau sans fil émet de l'énergie électromagnétique radiofréquence. Les niveaux d'énergie de ces émissions sont toutefois beaucoup moins élevés que ceux d'autres appareils sans fil, tels que les téléphones cellulaires. La carte réseau sans fil peut être utilisée en toute sécurité car son fonctionnement est conforme aux recommandations et aux normes de sécurité en matière de radiofréquences. L'usage d'une carte réseau sans fil peut être limité dans certaines situations ou certains environnements, notamment :

- à bord d'un avion ;
- dans un lieu contenant des matières explosives ;
- dans des situations où le risque d'interférence avec d'autres appareils ou services est jugé dangereux.

Lorsque la politique d'utilisation des cartes réseaux sans fil de certains lieux à risque n'est pas bien définie (par exemple, dans les aéroports, les hôpitaux, les usines de produits chimiques, les raffineries de pétrole ou de gaz et dans les édifices privés), obtenez d'abord une autorisation.

## Renseignements sur la réglementation et avis de non-responsabilité

Cette carte réseau sans fil doit être installée et utilisée conformément aux instructions de la documentation livrée avec le produit. Toute modification apportée sans l'approbation expresse du fabricant peut annuler le droit de l'utilisateur de s'en servir. Le fabricant n'est pas responsable des interférences avec la réception des ondes de radio ou de télévision causées par une modification non autorisée ou par le remplacement ou le raccord de câbles et de matériel de connexion autres que ceux prescrits par le fabricant. Il incombe à l'utilisateur de remédier aux interférences causées par une telle modification, substitution ou connexion non autorisée. Le fabricant et ses revendeurs ou distributeurs autorisés ne peuvent être tenus responsables des dommages ni de toute infraction à la réglementation gouvernementale résultant du non-respect de ces directives.

Cet appareil ne doit pas être utilisé avec ou à proximité immédiate d'une antenne ou d'un émetteur.

**Avis concernant les réseaux sans fil IEEE 802.11a :** Le matériel destiné à un usage sur la bande 5,15~5,25 GHz doit être utilisé uniquement à l'intérieur et son antenne doit être intégrale.

## Déclarations concernant la réglementation de la FCC

Ce matériel est conforme aux limites définies dans la Partie 15 des règlements de la FCC.

Son fonctionnement est soumis aux deux conditions suivantes : (1) cet appareil ne doit pas causer d'interférence nuisible ; (2) cet appareil doit accepter toutes les interférences reçues, y compris celles pouvant causer un mauvais fonctionnement de l'appareil.

## Déclaration concernant les dispositions de la FCC sur les interférences

Cet appareil a été testé et reconnu conforme aux limites établies pour le matériel numérique de classe B, selon la Partie 15 des règlements de la FCC. Ces limites sont conçues pour assurer une protection raisonnable contre les interférences nuisibles dans un environnement résidentiel. Cet appareil génère, utilise et peut émettre de l'énergie radiofréquence. S'il n'est pas installé et utilisé conformément aux instructions, il peut causer des interférences nuisibles aux communications radio. Il n'est toutefois pas garanti qu'aucune interférence ne sera observée dans un environnement particulier.

Si ce matériel cause des interférences nuisibles à la réception des ondes de radio ou de télévision, ce qui peut être vérifié en le mettant hors tension puis sous tension, l'utilisateur devra tenter de les corriger en procédant comme suit :

- 1 Réorienter ou déplacer l'antenne réceptrice.
- 2 Éloigner le matériel du récepteur.
- 3 Brancher le matériel sur une prise alimentée par un circuit différent de celui du récepteur.
- 4 Consulter le vendeur ou un technicien radio/télévision expérimenté pour obtenir de l'aide.

## **Déclaration concernant la réglementation de la FCC sur l'exposition aux fréquences radio**

Selon les données scientifiques disponibles, il n'existe pas de problèmes de santé liés à l'utilisation des périphériques sans fil de faible puissance. En revanche il n'existe pas non plus de preuves qui démontrent que ces périphériques sont absolument dépourvus de risques. Les périphériques sans fil de faible puissance émettent, lors de leur utilisation, une faible énergie de fréquences radio dans la plage des micro-ondes. Alors que des niveaux élevés de fréquences radio risquent d'entraîner des effets néfastes sur la santé (en chauffant les tissus), l'exposition à un faible niveau de fréquences radio ne provoque pas les effets calorifiques qui ont un effet adverse sur la santé. De nombreuses études portant sur l'exposition à de faibles niveaux de fréquences radio n'indiquent aucun effet biologique. Certaines études laissent entendre que des effets biologiques sont possibles, mais ces conclusions n'ont pas été confirmées par des recherches supplémentaires.

La carte de réseau local sans fil a été testée et les résultats obtenus sont conformes aux limites établies par la FCC en matière d'exposition au rayonnement d'un équipement non contrôlé ; ainsi que les directives de la FCC en matière d'exposition aux radiofréquences selon le Supplément C du Bulletin IOET65.

## **Restrictions concernant l'exportation**

Ce produit ou logiciel contient du code de chiffrement qui ne peut être exporté ou transféré du Canada ou des États-Unis sans un permis d'exportation du département du commerce des États-Unis. Ce matériel est conforme à la Partie 15 des règlements de la FCC, ainsi qu'à la norme ICES 003 B/NMB 003 B. Son fonctionnement est soumis aux deux conditions suivantes : (1) cet appareil ne doit pas causer d'interférence nuisible ; (2) cet appareil doit accepter toutes les interférences reçues, y compris celles pouvant causer un mauvais fonctionnement de l'appareil. Toute modification n'ayant pas été expressément approuvée par la société Fujitsu America, Inc. peut annuler le droit de l'utilisateur de se servir du matériel.

## **Avis pour le Canada**

Le matériel destiné à un usage sur la bande 5 150 - 5 250 MHz doit être utilisé uniquement à l'intérieur afin de réduire les risques de brouillage nuisible causé aux systèmes mobiles par satellite fonctionnant sur un même canal.

Un gain d'antenne de 6 dBi est autorisé (pour le matériel utilisant les bandes 5 250 - 5 350 MHz, 5 470 - 5 725 MHz et 5 725 - 5 825 MHz), conformément à la limite p.i.r.e. maximale permise selon l'annexe A9.2 afférent aux périphériques RSS210.

En outre, les utilisateurs doivent prendre garde au fait que les radars de grande puissance sont considérés comme des utilisateurs principaux (ce qui signifie qu'ils sont prioritaires) des bandes 5 250 - 5 350 MHz et 5 650 - 5 850 MHz et qu'ils pourraient causer des interférences ou des dommages aux appareils de réseau exempts de licence.

## Avant d'utiliser la carte réseau sans fil optionnelle

Ce guide explique comment installer et configurer correctement la carte réseau sans fil USB intégrée (disponible en option), ci-après désignée sous le nom de « carte réseau sans fil ». Avant d'utiliser la carte réseau sans fil, lisez attentivement le présent guide afin de bien comprendre son fonctionnement. Conservez ce guide en lieu sûr afin de pouvoir vous y référer ultérieurement.

### Cartes réseau sans fil présentées dans ce document

Ce document s'applique aux systèmes équipés de l'un des deux composants suivants en option :

- Carte intégrée Intel Dual Band Wireless-N 7260

### Caractéristiques de la carte réseau sans fil

- La carte réseau sans fil est un module USB connecté à la carte mère de l'ordinateur portable.
- Elle fonctionne dans les bandes RF pouvant être utilisées sans autorisation spéciale, ce qui élimine le besoin d'obtenir une licence de la FCC pour les radiocommunications. Elle fonctionne dans la bande industrielle, scientifique et médicale (ISM) de 2,4 GHz et dans les bandes UNII (Unlicensed National Information Infrastructure) inférieures, intermédiaires et supérieures (5 GHz).
- Les cartes réseau sans fil peuvent être utilisées selon quatre modes de fonctionnement : IEEE 802.11a, IEEE 802.11b, IEEE 802.11g et IEEE 802.11n (version préliminaire).
- Les cartes réseau sans fil sont certifiées Wi-Fi et fonctionnent à un débit maximal théorique de 150 Mbit/s en mode IEEE 802.11n (version préliminaire), de 54 Mbit/s en mode IEEE 802.11a ou IEEE 802.11g, et de 11 Mbit/s en mode IEEE 802.11b.
- La carte réseau sans fil prend en charge les modes de chiffrement WEP, TKIP, CKIP et AES.
- La carte réseau sans fil est conforme aux normes suivantes : WPA, WPA2, CCX1.0, CCX2.0, CCX3.0, CCX4.0 et CCX5.0.

## Modes de réseau sans fil compatibles avec cette carte

### Mode Ad Hoc

Le mode Ad hoc désigne une topologie de réseau sans fil dans laquelle la connectivité entre les divers ordinateurs est établie sans périphérique central de réseau sans fil, ou point d'accès. La connectivité est établie uniquement à l'aide de périphériques clients dans une configuration égal à égal. Les réseaux Ad hoc sont donc également connus sous le nom de réseaux d'égal à égal. Un réseau Ad hoc est une méthode aisée et peu coûteuse de relier plusieurs ordinateurs en réseau. Le mode Ad hoc exige que les paramètres de nom de réseau SSID, d'authentification réseau et de clé de chiffrement soient configurés de façon identique sur tous les ordinateurs du réseau.

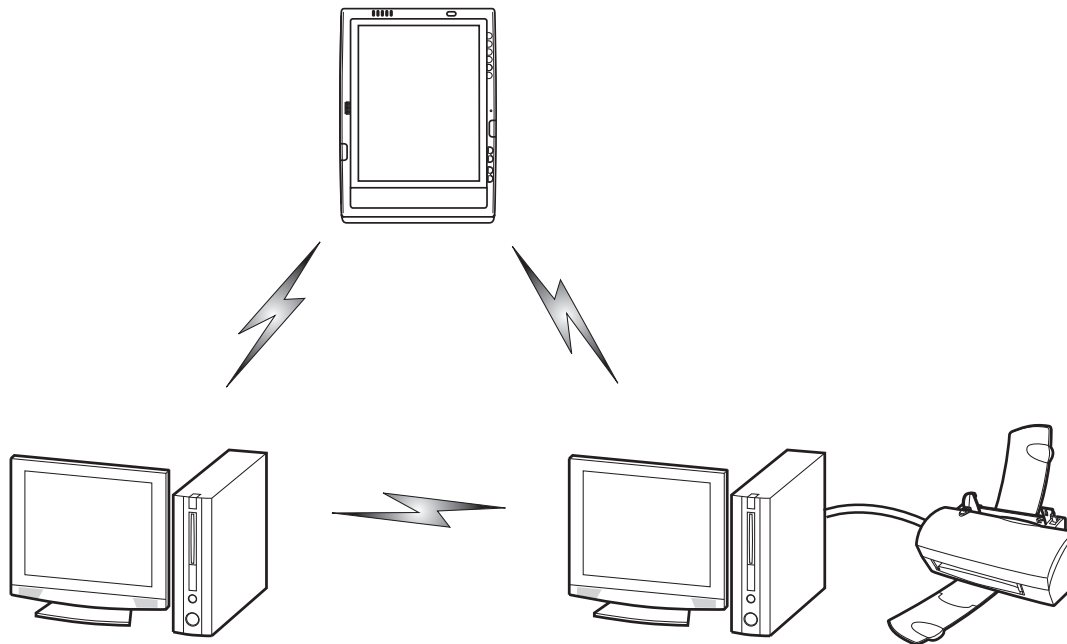
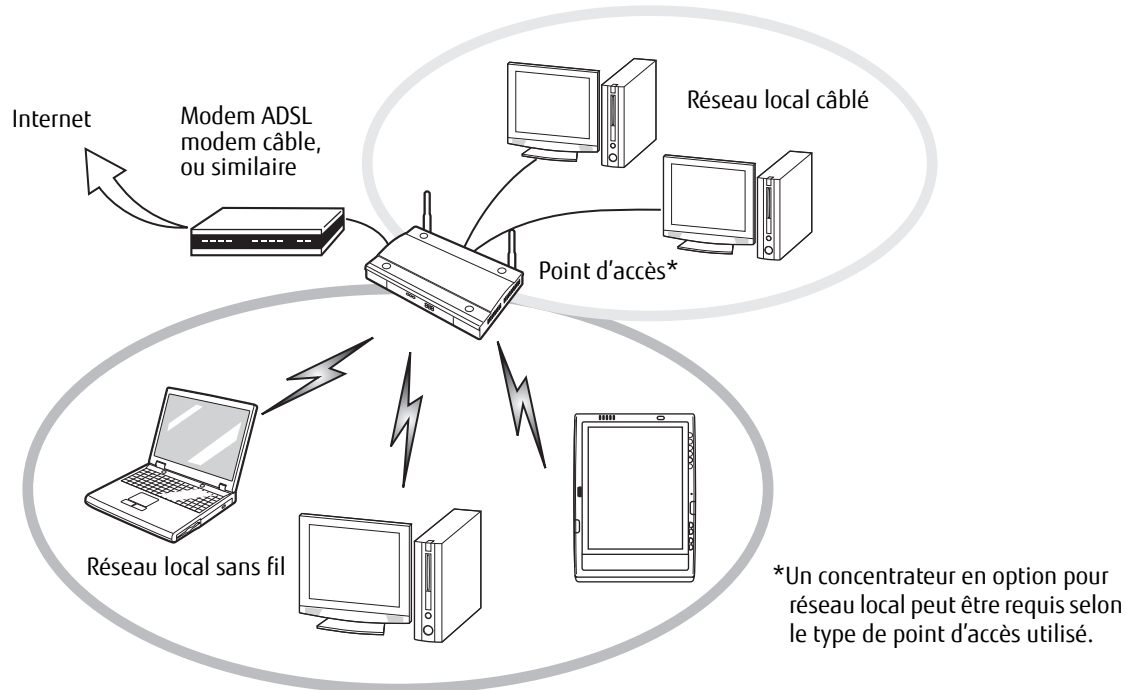

Figure 30. Réseau en mode Ad hoc

## Mode point d'accès (Infrastructure)

Le mode Infrastructure désigne une topologie de réseau sans fil dans laquelle les appareils communiquent au sein d'un réseau sans fil ou câblé par l'intermédiaire d'un point d'accès. En mode Infrastructure, les appareils sans fil peuvent communiquer directement entre eux ou sur un réseau câblé. Les réseaux sans fil d'entreprise fonctionnent en mode Infrastructure car ils nécessitent une connexion au réseau local sans fil pour accéder aux ordinateurs, aux périphériques et aux services (par exemple, serveurs de fichier, imprimantes et bases de données).



**Figure 31. Réseau en mode point d'accès (Infrastructure)**

## Manipulation de la carte réseau sans fil

La carte réseau local sans fil est un dispositif en option qui peut être fourni avec votre ordinateur portable. Normalement, vous ne devriez pas avoir besoin de la retirer ou de la réinstaller. Le système d'exploitation de l'ordinateur est déjà configuré pour utiliser la carte réseau sans fil.

- Le réseau local sans fil fonctionne dans les modes IEEE802.11a, IEEE802.11b, IEEE802.11g et IEEE802.11n.
- Elles fonctionnent dans la bande ISM de 2,4 GHz et dans les bandes UNII inférieures, intermédiaires et supérieures (5 GHz).
- Les fours micro-ondes peuvent interférer avec la carte réseau sans fil car ils utilisent la même bande de fréquences (2,4 GHz) que les spécifications IEEE 802.11b/g/n. Les fours micro-ondes ne causent aucune interférence en mode IEEE 802.11a car celui-ci utilise la bande radiofréquence de 5 GHz.
- Les appareils sans fil qui émettent dans la bande de fréquences de 2,4 GHz peuvent nuire au fonctionnement des périphériques IEEE 802.11b/g/n. Les symptômes associés aux interférences incluent une réduction du débit, des coupures intermittentes de connexion et un nombre important d'erreurs de trames. Il est **FORTEMENT** recommandé de mettre hors tension les appareils générant des interférences afin d'assurer le bon fonctionnement de la carte réseau sans fil.

## Désactivation/déconnexion de la carte réseau sans fil

La désactivation de la carte réseau sans fil peut être souhaitable dans certaines circonstances (pour prolonger la vie de la batterie) ou dans des endroits où l'utilisation des appareils électroniques est réglementée (par exemple : hôpitaux, cliniques, avions, etc.). La carte réseau sans fil peut être désactivée avec le commutateur marche/arrêt correspondant ou avec Windows, en utilisant l'icône correspondante dans la zone de notification (Remarque : cette deuxième procédure n'éteindra pas la radio : l'émission et la réception continueront bien que la carte réseau ait été désactivée).

## Désactivation avec le commutateur de la carte réseau sans fil

La carte réseau sans fil peut être désactivée rapidement et efficacement en mettant le commutateur correspondant en position OFF (arrêt). le commutateur de la carte réseau sans fil n'a aucun effet sur les modèles pour réseau local câblé.

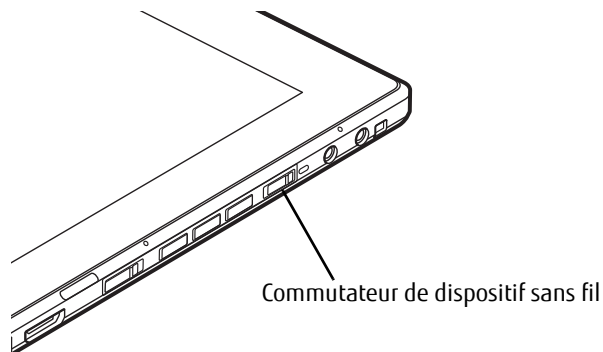

Figure 32. Commutateur marche/arrêt pour réseau local sans fil/Bluetooth

## Désactivation par l'icône dans la zone de notification

Notez qu'avec cette procédure, la radio ne sera pas éteinte, l'émission et la réception sont toujours actives bien que la carte ne soit plus connectée.

- 1 Faites un clic droit sur l'icône Carte réseau sans fil dans la zone de notification en bas à droite de l'écran.
- 2 Choisir Se déconnecter d'un réseau.

## Activation de la carte réseau sans fil

La carte réseau sans fil peut être activée de la même façon que pour sa désactivation.

- Avec le commutateur correspondant
- Sous Windows, en cliquant à l'aide du bouton droit de la souris l'icône de la carte réseau sans fil puis en cliquant sur « Connexion à un réseau »



## Configuration de la carte réseau sans fil

La carte réseau sans fil peut être configurée pour établir la connectivité du réseau sans fil en utilisant le logiciel intégré dans Windows Vista. Il prend également en charge la plupart des solutions de sécurité standard.

Certains paramètres prédéfinis seront requis pour cette procédure. Pour les obtenir, consulter votre administrateur de réseau :

- 1** Allez à l'écran de démarrage moderne, appuyez sur [Windows]+[X], puis sélectionnez Panneau de configuration dans le menu.
- 2** Si le Panneau de configuration n'est pas en affichage classique, sélectionnez « Basculer vers l'affichage classique » sur le panneau de gauche. Double-cliquez sur l'icône du Centre de réseau et partage.
- 3** Sélectionnez « Configurer une nouvelle connexion ou un nouveau réseau ».
- 4** Selon le type de connexion que vous souhaitez faire, faites une sélection. Pour un réseau en mode infrastructure, sélectionnez « Connecter manuellement à un réseau sans fil ».
- 5** Entrez les informations requises. Il se peut que vous deviez consulter votre administrateur de réseau pour certaines informations.
- 6** Si vous avez besoin d'aide, allez à la fenêtre du Centre de réseau et partage (Panneau de configuration > Centre de réseau et partage) et entrez les mots-clés dans la boîte Recherche.

### Connexion au réseau

Après avoir configuré votre ordinateur, vous pouvez vous connecter à un réseau actif en réalisant les étapes suivantes :

- 1** Cliquez sur l'icône de la carte réseau sans fil de la zone de notification.
- 2** Sélectionnez « Connexion à un réseau ».
- 3** Sélectionnez un réseau dans la liste qui apparaît et cliquez sur le bouton [Connexion]

Une fois la configuration effectuée, vous pouvez vous connecter à un réseau actif en cliquant sur l'icône « Connexion réseau sans fil » de la zone de notification.

# Dépannage de la carte réseau sans fil

## Dépannage

Le tableau ci-dessous présente les causes possibles et les mesures correctives pour différents problèmes de réseau sans fil. Si les étapes à réaliser ne vous sont pas connues, consultez votre administrateur système ou allez dans [Démarrer] -> Aide et soutien (ou support) -> Gestion du réseau et Web.

Problème	Cause possible	Solution possible
Connexion réseau indisponible	Nom de réseau (SSID) ou clé WEP non valide	<b>Connexion en mode Ad hoc</b> : Assurez-vous que le SSID et la clé WEP de tous les ordinateurs du réseau ont été configurés correctement. Les noms de réseau et les valeurs de la clé WEP doivent être identiques sur chaque ordinateur.  <b>Connexion en mode point d'accès (Infrastructure)</b> : Attribuez aux ordinateurs le même SSID et la même clé WEP que ceux du point d'accès.  Attribuez la même valeur d'authentification réseau que celle du point d'accès. Consultez votre administrateur de réseau si cette valeur est requise.
	Signal faible et/ou mauvaise qualité de la liaison	Connexion en mode Ad hoc : Essayez de rétablir la connexion après avoir rapproché l'ordinateur ou retiré les éventuels obstacles.  Connexion en mode point d'accès (Infrastructure) : Essayez de rétablir la connexion après avoir rapproché le point d'accès ou retiré les éventuels obstacles.
	La carte réseau sans fil est désactivée	Assurez-vous que l'interrupteur de la carte réseau sans fil est sur ON. Allez dans Démarrer -> Panneau de configuration, puis double-cliquez sur Centre de mobilité Windows. Si le réseau sans fil est éteint, cliquez sur le bouton « Allumer le réseau sans fil ».
	L'ordinateur à connecter est éteint	Vérifiez si l'ordinateur est allumé.

<b>Problème</b>	<b>Cause possible</b>	<b>Solution possible</b>
Connexion réseau indisponible (suite)	Interférences RF provenant de points d'accès ou d'autres réseaux sans fil	L'utilisation de canaux RF identiques ou se chevauchant peut nuire au fonctionnement de la carte réseau sans fil. Changez le canal de votre point d'accès en tenant compte du canal du périphérique nuisible.
	Échec de l'authentification de la carte réseau sans fil.	Vérifiez les paramètres d'authentification réseau, de chiffrement et de sécurité. Si les paramètres de sécurité sont mal configurés, en raison, par exemple, d'une clé WEP comportant une faute de frappe, d'un nom d'utilisateur LEAP incorrect ou d'un mauvais choix de méthode d'authentification, la carte réseau sans fil s'associera au réseau sans fil mais ne s'y authentifiera pas.
	Paramètres réseau mal configurés	Vérifiez la configuration des paramètres réseau.
	Configuration incorrecte de l'adresse IP	Ceci s'applique uniquement aux réseaux qui utilisent des adresses IP statiques. Pour obtenir les paramètres appropriés, consultez votre administrateur de réseau.

# Spécifications de la carte de réseau local sans fil

## Spécifications

Élément	Spécification
Type de réseau	Les cartes réseau sans fil intégrées Intel Dual Band Wireless-N 7260 respectent les normes IEEE 802.11a, 802.11b/g et 802.11n.
Débit	(Commutation automatique) débit maximum de 150 Mbit/s
Fréquence active	<ul style="list-style-type: none"><li>• 802.11n : 2,4 GHz ou 5 GHz</li><li>• 802.11b/g : 2 400 ~ 2 473 MHz</li><li>• 802.11a : 4 900 ~ 5 850 MHz</li></ul>
Portée nominale**	<ul style="list-style-type: none"><li>• 802.11a : 12 mètres (40 pi) à 54 Mbit/s ; 91 mètres (300 pi) à 6 Mbit/s</li><li>• 802.11b : 30 mètres (100 pi) à 11 Mbit/s ; 91 mètres (300 pi) à 1 Mbit/s</li><li>• 802.11g : 30 mètres (100 pi) à 54 Mbit/s ; 91 mètres (300 pi) à 1 Mbit/s</li><li>• 802.11n : selon les estimations, les portées des modes 802.11g et 802.11a, dans leurs fréquences respectives, sont multipliées par deux.</li></ul>
Nombre de canaux	<ul style="list-style-type: none"><li>• 802.11a : 8, indépendants</li><li>• 802.11b/g : 11, dont 3 sans chevauchement</li><li>• 802.11n : 2,4 GHz - 3 sans chevauchement si la liaison entre canaux n'est pas utilisée, 2 sans chevauchement si la liaison entre canaux est utilisée.</li><li>• 5 GHz - 12 canaux UNII sans chevauchement avec ou sans utilisation de la liaison entre canaux</li></ul>
Sécurité	Types de chiffrement – compatible avec WEP, TKIP, AES*** et WPA 1.0
Nombre maximum recommandé d'ordinateurs connectés au réseau local sans fil (mode Ad hoc).	10 ou moins****

\* « Type Wi-Fi » indique que le test d'interconnectivité de la Wi-Fi Alliance (organisation garantissant l'interconnectivité des réseaux sans fil) a réussi.

\*\* La portée peut varier selon certains facteurs (par exemple, nombre de murs, réflectivité des matériaux ou interférences provenant d'autres sources de radiofréquences).

\*\*\* Le chiffrement par clé de réseau (WEP) est effectué avec le nombre de bits indiqué ci-dessus, mais l'utilisateur peut définir une clé de 40 ou 104 bits après avoir soustrait la longueur fixe de 24 bits.

\*\*\*\* Selon l'environnement, le nombre maximum d'ordinateurs peut être inférieur.

## Utilisation de Bluetooth

Le module Bluetooth intégré (V 3.0) est un composant offert en option pour les ordinateurs portables Fujitsu.

### Présentation de Bluetooth

La technologie Bluetooth est conçue pour assurer la liaison sans fil à faible portée entre divers appareils mobiles, tels que téléphones, ordinateurs portables, imprimantes et caméras. La technologie Bluetooth permet d'établir des réseaux personnels (PAN) entre des appareils situés à courte distance les uns des autres.



L'UTILISATION DES TOUCHES [FN] + [F5] PERMET D'ACTIVER/DÉSACTIVER SIMULTANÉMENT LES INTERFACES RÉSEAU SANS FIL ET BLUETOOTH. POUR ACTIVER OU DÉSACTIVER SÉPARÉMENT L'UN OU L'AUTRE, PROCÉDEZ COMME SUIV :

- ENFONCEZ SIMULTANÉMENT LES TOUCHES [FN] ET [F5] DU CLAVIER. VÉRIFIEZ LE TABLEAU DE VOYANTS D'ÉTAT POUR VOUS ASSURER QUE LE DISPOSITIF SANS FIL EST ACTIVÉ.
- ALLEZ À L'ÉCRAN DE DÉMARRAGE MODERNE -> ICÔNES -> PARAMÈTRES -> MODIFIER LES PARAMÈTRES DE L'ORDINATEUR -> SANS FIL.
- SOUS SANS FIL->APPAREILS SANS FIL, CLIQUEZ SUR « BLUETOOTH » POUR ACTIVER CETTE FONCTION.

### Sources d'informations supplémentaires sur Bluetooth

Pour en savoir davantage sur la technologie Bluetooth, visitez le site Web : [www.bluetooth.com](http://www.bluetooth.com).

## **Énoncé de la FCC relatif à l'exposition aux rayonnements**

Cet équipement respecte les normes de la FCC relatives à l'exposition aux rayonnements, définies pour un environnement non contrôlé. L'antenne Bluetooth est située sur le rebord avant du repose-mains droit et est exempte des critères de distance minimale en raison de sa faible puissance.

Les émetteurs de ce périphérique ne doivent pas être utilisés avec ou à proximité immédiate d'une antenne ou d'un autre émetteur.

## **Avis pour le Canada**

Pour éviter que ce service fourni sous licence soit perturbé par des interférences radio, ce matériel doit être utilisé à l'intérieur et à distance des fenêtres. Si l'équipement (ou l'antenne de transmission) est installé à l'extérieur, une licence peut être nécessaire.

## **Garantie**

Les utilisateurs ne sont pas autorisés à modifier ce produit. Toute modification annule la garantie.

Cet équipement ne peut être modifié, altéré ou changé en aucune façon sans l'autorisation écrite de Fujitsu. Toute modification non autorisée annulera les autorisations d'équipement de la FCC et d'Industrie Canada, de même que la garantie.

# Annexe C : Capteur d'empreintes digitales

## Présentation du capteur d'empreintes digitales

Votre système est doté d'un dispositif de reconnaissance des empreintes digitales, situé en bas à gauche de l'écran.

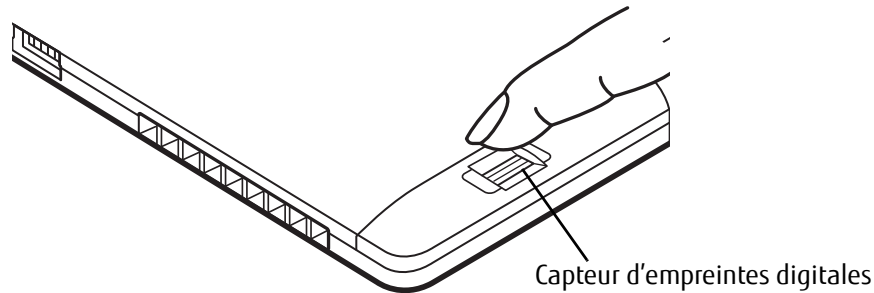

**Figure 33. Capteur d'empreintes digitales**

Grâce au capteur d'empreintes digitales, il n'est plus nécessaire de saisir votre nom d'utilisateur et votre mot de passe chaque fois que vous voulez :

- Ouvrir une session dans Windows
- Annuler un économiseur d'écran protégé par mot de passe
- Ouvrir une session dans des pages d'accueil nécessitant un nom d'utilisateur et un mot de passe

Après avoir « inscrit » – ou enregistré – votre empreinte digitale, il vous suffit de glisser le bout de votre doigt sur le capteur pour que le système vous reconnaisse.

Le capteur d'empreintes digitales utilise le logiciel Softex OmniPass qui fournit des fonctions de gestion de mot de passe aux systèmes d'exploitation Microsoft Windows. OmniPass vous permet d'utiliser un « mot de passe principal » pour tous les écrans en ligne, toutes les applications Windows et d'autres applications demandant un mot de passe.

OmniPass demande aux utilisateurs de s'authentifier à l'aide du capteur d'empreintes digitales avant de leur donner accès au bureau Windows. Ce périphérique comporte un système d'authentification sécurisé qui limite l'accès à votre ordinateur, à vos applications, à vos sites Web et aux autres ressources protégées par mot de passe.

OmniPass présente une interface graphique conviviale, qui permet de gérer de façon sécuritaire les mots de passe, les comptes utilisateur et les identités multiples pour chaque utilisateur.



CERTAINS MODÈLES PRENNENT EN CHARGE LA FONCTION D'AUTHENTIFICATION AU DÉMARRAGE (OU PBA : PRE-BOOT AUTHENTICATION). LA PBA VOUS PERMET DE VOUS CONNECTER AVANT QUE LE MÉCANISME D'AUTHENTIFICATION PROPRE À WINDOWS NE COMMENCE. L'ENVIRONNEMENT PBA FONCTIONNE COMME UNE EXTENSION DU BIOS OU DU PROGRAMMA DE DÉMARRAGE DÉTERMINÉ (BOOT FIRMWARE), CE QUI VOUS PERMET DE TRAVAILLER DANS UN ENVIRONNEMENT PLUS SÉCURISÉ, INDÉPENDANT DU SYSTÈME D'EXPLOITATION.

## Première mise en marche

Cette section vous montre comment préparer votre système à l'installation de l'application de reconnaissance d'empreintes digitales OmniPass. Vous y trouverez des conseils qui vous guideront au long de la procédure d'installation. Elle indique également de façon détaillée comment enregistrer votre premier utilisateur dans OmniPass.

## Installer OmniPass

Si l'application OmniPass a déjà été installée sur votre système, sautez cette section et allez directement à « Enregistrement des utilisateurs » en page 123. Pour savoir si l'application OmniPass est déjà installée, vérifiez si les éléments suivants sont présents :

- Une icône OmniPass, dorée et en forme de clé, figure dans la zone de notification, dans le coin inférieur droit de l'écran.
- L'application Softex apparaît dans le groupe de **Programmes** du menu **Démarrer**.



## Configuration de système nécessaire

L'application OmniPass nécessite de l'espace sur votre disque dur ainsi qu'un système d'exploitation (SE) spécifique. Les exigences minimales sont les suivantes :

- Système d'exploitation Windows XP Professionnel ou ultérieur
- Au moins 35 Mo d'espace disque disponible

## Installation de l'application OmniPass

Si l'application OmniPass est déjà installée sur votre système, allez directement à « Enregistrement des utilisateurs » en page 123. Autrement, continuez à suivre les instructions de cette section concernant l'installation du logiciel.



- POUR INSTALLER LE LOGICIEL, VOUS DEVEZ AVOIR UN LECTEUR OPTIQUE EXTERNE RACCORDÉ À VOTRE ORDINATEUR.
- L'UTILISATEUR DÉSIANT INSTALLER OMNIPASS DOIT DISPOSER DE DROITS D'ADMINISTRATEUR DANS LE SYSTÈME. SI VOUS N'AVEZ PAS DE TELS DROITS, FERMEZ LA SESSION ET OUVREZ-EN UNE AUTRE AVEC UN NOM D'UTILISATEUR POSSÉDANT CES DROITS AVANT DE POURSUIVRE L'INSTALLATION D'OMNIPASS.

Pour installer OmniPass dans votre système, vous devez exécuter les opérations suivantes :

- 1** L'application OmniPass est disponible dans les applications supplémentaires de Fujitsu (Fujitsu Bonus Apps) Pour installer OmniPass, cliquez sur l'icône Fujitsu Bonus Apps qui se trouve sur le bureau, sélectionnez Softex OmniPass puis cliquez sur [Installer].
- 2** Une fois l'installation d'OmniPass terminée, vous serez invité à redémarrer votre système. Vous pourrez ensuite utiliser OmniPass. Si vous décidez de ne pas redémarrer votre système immédiatement après l'installation, OmniPass ne sera pas disponible avant le prochain redémarrage.
- 3** Le programme d'installation place automatiquement une icône (Softex OmniPass) dans le panneau de configuration Windows, ainsi qu'une icône dorée en forme de clé dans la zone de notification.

## Vérification des informations concernant votre version d'OmniPass

Après avoir installé OmniPass et redémarré votre système, vous pouvez décider de vérifier la version du logiciel.

Pour vérifier votre version d'OmniPass :

- 1 Double-cliquez sur l'icône en forme de clé OmniPass de votre barre de tâches Windows (généralement en bas à droite de l'écran),  
ou  
Windows 7 : Cliquez sur **Démarrer** dans la barre des tâches. Sélectionnez **Panneau de configuration**.  
Windows 8 : **Sur l'écran Démarrage moderne**, cliquez à droite et sélectionnez « Toutes les applications », puis sélectionnez Panneau de configuration.  
Double-cliquez sur **Softex OmniPass** dans le panneau de configuration et vous verrez apparaître le Centre de contrôle OmniPass. S'il ne s'affiche pas, cela signifie que le programme n'est pas installé correctement,  
ou  
Cliquez sur le bouton **Démarrer**, sélectionnez **Tous les programmes**, puis le groupe de programmes **Softex** et enfin, dans ce sous-menu, cliquez sur **Centre de contrôle OmniPass**.
- 2 Les informations sur la version apparaîtront dans le volet gauche de la fenêtre du Centre de contrôle OmniPass.

## Désinstallation d'OmniPass



L'UTILISATEUR DÉSIRANT DÉSINSTALLER OMNIPASS DOIT DISPOSER DE DROITS D'ADMINISTRATEUR DANS LE SYSTÈME. SI VOUS N'AVEZ PAS DE TELS DROITS, FERMEZ LA SESSION ET OUVREZ-EN UNE AUTRE AVEC UN NOM D'UTILISATEUR POSSÉDANT CES DROITS AVANT DE POURSUIVRE LA DÉSINSTALLATION D'OMNIPASS.

Pour supprimer l'application OmniPass de votre système :

- 1 Windows 7 : Cliquez sur **Démarrer** dans la barre des tâches. Sélectionnez **Panneau de configuration**.  
Windows 8 : **Sur l'écran Démarrage moderne**, cliquez à droite et sélectionnez « Toutes les applications », puis sélectionnez Panneau de configuration.
- 2 Double-cliquez sur **Ajouter ou supprimer des Programmes** (Windows 7 : **Programmes et fonctions**).
- 3 Sélectionnez **OmniPass**, puis cliquez sur **Modifier/Supprimer**.
- 4 Suivez les instructions de désinstallation de l'application OmniPass.
- 5 Après la désinstallation d'OmniPass, redémarrez votre système lorsque vous y êtes invité.

## Enregistrement des utilisateurs

Avant de pouvoir utiliser les fonctions d'OmniPass, vous devez d'abord enregistrer un utilisateur dans ce programme.

### Concept du mot de passe principal

Les ressources d'un ordinateur sont souvent protégées par des mots de passe. Lorsque vous vous connectez à votre ordinateur, que vous consultez vos courriels, que vous effectuez des opérations bancaires sur Internet, que vous payez des factures en ligne ou que vous accédez aux ressources d'un réseau, il vous est souvent demandé de vous identifier. Il se peut alors que vous ayez besoin de dizaines de mots de passe dont vous devez vous rappeler.

Lors de l'enregistrement d'un utilisateur, un « mot de passe principal » est créé à son intention. Ce mot de passe « remplace » tous les autres mots de passe des sites sur lesquels l'utilisateur s'enregistre avec OmniPass.

**Exemple :** Un utilisateur, Jean, installe OmniPass sur son système (son ordinateur de maison) et inscrit un utilisateur OmniPass avec le nom d'utilisateur « Jean\_01 » et mot de passe « freq14 ». Il se rend ensuite sur son site Internet de courriel pour ouvrir une session dans son compte. Il entre, comme d'habitude, son nom d'utilisateur et son mot de passe (par exemple, « Jean\_02 » et « lifebook »), mais demande à OmniPass de **Mémoriser le mot de passe** au lieu de cliquer sur Ouvrir session. Dorénavant, chaque fois qu'il retournera sur ce site, OmniPass l'invitera à fournir ses informations d'identification.

Jean saisira alors les informations OmniPass (« Jean\_01 » et « freq14 ») dans l'invite d'authentification d'OmniPass et pourra accéder à son compte de courriel. Il peut répéter cette opération avec autant de sites Web ou de ressources protégées par mot de passe qu'il le souhaite et pourra accéder à tous ces sites à l'aide de ses informations d'identification d'utilisateur OmniPass (« Jean\_01 » et « freq14 »). Pour ce faire, il devra utiliser le système sur lequel il s'est enregistré à titre d'utilisateur OmniPass. En fait, OmniPass ne change pas les informations d'identification de la ressource protégée par mot de passe. Si Jean veut accéder à son courriel depuis un ordinateur sur lequel le compte OmniPass n'existe pas, il devra saisir ses informations d'identification originales (« Jean\_02 » et « lifebook»). Dans ce cas, s'il tente d'utiliser ses informations d'identification OmniPass, l'accès au site lui sera refusé.



CETTE PROCÉDURE D'ENREGISTREMENT REPOSE SUR L'HYPOTHÈSE QUE VOUS NE VOULEZ INTÉGRER À OMNIPASS AUCUN PÉRIPHÉRIQUE D'AUTHENTIFICATION OU AUTRE EMPLACEMENT DE STOCKAGE. SI VOUS SOUHAITEZ DISPOSER DE CETTE FONCTIONNALITÉ, CONSULTEZ LES SECTIONS CORRESPONDANTES DU PRÉSENT DOCUMENT.

## Enregistrement de base

L'Assistant d'enregistrement vous guidera à travers les étapes d'enregistrement d'un utilisateur. Sauf indication contraire de votre part, l'Assistant d'enregistrement sera lancé après l'installation d'OmniPass au moment de l'ouverture d'une session Windows. Si l'assistant n'apparaît pas, vous pouvez le lancer en cliquant sur **Démarrer** dans la barre de tâches Windows. Sélectionnez ensuite **Programmes**, puis **Softex** et cliquez sur **Enregistrer un nouvel utilisateur**.

- 1 Cliquez sur **Enregistrement** pour procéder à la vérification de l'utilisateur et du mot de passe. Par défaut, l'Assistant d'enregistrement entre les informations d'identification de l'utilisateur Windows actuellement connecté.
- 2 Entrez le mot de passe qui vous sert à ouvrir une session dans Windows. Celui-ci deviendra le « mot de passe principal » pour cet utilisateur OmniPass. Dans la plupart des cas, la valeur de **Domaine** : correspondra au nom de votre ordinateur Windows. Dans un environnement d'entreprise, ou lorsque vous accédez à des ressources professionnelles, il se peut que **Domaine** : ne corresponde pas au nom de votre ordinateur. Cliquez sur [Suivant] pour continuer.
- 3 Au cours de cette étape, OmniPass prend votre empreinte digitale. Pour de plus amples informations, voir « Capteur d'empreintes digitales » en page 124.
- 4 Un écran de félicitations, indiquant que l'enregistrement de l'utilisateur est terminé, apparaîtra.
- 5 Cliquez sur [OK] pour quitter l'Assistant d'enregistrement OmniPass. Il vous sera demandé si vous voulez vous connecter à OmniPass avec les informations d'utilisateur nouvellement enregistrées. Cliquez sur [Oui].

## Capteur d'empreintes digitales

L'enregistrement d'une empreinte digitale augmentera la sécurité de votre système et simplifiera la procédure d'authentification.

L'enregistrement des empreintes digitales se fait à partir du Centre de contrôle OmniPass. Une fois l'utilisateur OmniPass connecté, cliquez sur le bouton Démarrer > sélectionnez **Tous les programmes** > **Softex** > puis cliquez sur **Enregistrer un nouvel utilisateur**.

- 1 Pendant la procédure d'enregistrement initial de l'utilisateur, vous serez invité à sélectionner le doigt qui sera enregistré. Les doigts déjà enregistrés seront marqués d'un crochet vert. Le doigt sélectionné pour l'enregistrement sera marqué d'une flèche rouge. OmniPass vous permet de réenregistrer un doigt. Si vous choisissez un doigt qui a déjà été enregistré et que vous poursuivez la procédure d'enregistrement, OmniPass enregistre l'empreinte digitale actuelle à la place de l'ancienne empreinte. Sélectionnez un doigt à enregistrer et cliquez sur [Suivant].
- 2 Il est temps pour OmniPass de prendre l'empreinte que vous avez choisie. Plusieurs tentatives peuvent être nécessaires avant qu'OmniPass prenne votre empreinte digitale. Si OmniPass n'y parvient pas ou si l'écran de capture de l'empreinte digitale expire, cliquez sur [Précédent] pour redémarrer le processus d'enregistrement d'empreinte digitale.  
Votre système est équipé d'un capteur d'empreintes digitales « à glissement ». Les capteurs à glissement sont de taille réduite et ressemblent à un mince rectangle allongé. Pour prendre une empreinte digitale, faites glisser ou tirez doucement **vers vous** le bout de votre doigt sur le capteur (à partir de la deuxième articulation). Un glissement trop rapide ou trop lent pourrait faire échouer la prise d'empreintes. L'écran **Choisir un doigt** dispose d'un bouton [Pratique] ; cliquez dessus pour pratiquer la prise de votre empreinte digitale. Lorsque vous maîtrisez la prise d'empreintes digitales, vous pouvez procéder à l'enregistrement d'un doigt.
- 3 Lorsque OmniPass a correctement pris l'empreinte digitale, l'écran **Vérifier l'empreinte digitale** s'affiche automatiquement. Pour vérifier l'enregistrement de votre empreinte, placez le bout de votre doigt sur le capteur comme lors d'une prise d'empreinte digitale. Si l'empreinte a été vérifiée avec succès, une empreinte digitale verte apparaît dans la fenêtre de prise et le texte **Vérification réussie** s'affiche en dessous.
- 4 Après avoir enregistré et vérifié votre empreinte digitale, vous aurez la possibilité d'**Activer la PBA avec le doigt enregistré**. Si vous activez cette option, vous devez choisir deux doigts qui seront enregistrés dans la procédure PBA. Si l'enregistrement est réussi, l'écran **Statut d'enregistrement du doigt dans la procédure PBA** indiquera « Enregistrement du doigt réussi pour la procédure PBA ».



SI VOUS ACTIVEZ LA PBA SUR VOTRE SYSTÈME, VOUS DEVEZ DÉFINIR UN MOT DE PASSE UTILISATEUR ET UN MOT DE PASSE SUPERVISEUR DANS LES PARAMÈTRES DE DÉMARRAGE. POUR DE PLUS AMPLES INFORMATIONS, REPORTEZ-VOUS À VOIR « MOTS DE PASSE D'ACCÈS AU DISQUE DUR » EN PAGE 39.

## Utilisation d'OmniPass

Vous pouvez maintenant commencer à utiliser OmniPass. Son utilisation régulière vous permettra de simplifier vos procédures d'authentification.

### Remplacement du mot de passe

Vous utiliserez souvent la fonction de remplacement du mot de passe. Lorsque vous allez sur un site Internet à accès restreint (par exemple, de votre banque, de votre courrier électronique, de paiement ou d'enchères en ligne), vous serez toujours invité à entrer vos références de connexion. OmniPass peut détecter ces invites et vous pouvez lui « enseigner » à enregistrer vos références. La prochaine fois que vous visiterez un de ces sites, vous pourrez vous authentifier à l'aide de votre empreinte digitale pour y accéder.

### Barre d'outils d'authentification OmniPass

Après avoir installé OmniPass et redémarré votre ordinateur, vous remarquerez la présence d'une nouvelle boîte de dialogue au début de votre session Windows. Il s'agit de la barre d'outils d'authentification OmniPass. Celle-ci s'affiche chaque fois que le système d'authentification est appelé. Ce système peut être appelé fréquemment : pendant l'ouverture d'une session Windows, lors de la connexion à OmniPass, lorsque vous déverrouillez votre poste de travail, lorsque vous reprenez le système depuis le mode veille prolongée, lorsque vous déverrouillez un économiseur d'écran activé par mot de passe, lors du remplacement du mot de passe d'un site mémorisé ou des noms de connexion d'applications, etc. Lorsque cette barre d'outils s'affiche, OmniPass vous invite à vous authentifier.

La fenêtre **Authentification de la connexion** indique la fonction restreinte par OmniPass à laquelle vous tentez de vous connecter. Les icônes en bas à gauche (empreinte digitale et clé) indiquent les méthodes d'authentification disponibles. Les méthodes sélectionnées sont en surbrillance, contrairement aux méthodes non sélectionnées. Lorsque vous cliquez sur l'icône pour obtenir une méthode d'authentification non sélectionnée, l'invite d'authentification associée à cette méthode s'affiche.

À l'invite d'authentification, vous devez fournir les informations d'identification appropriées : un doigt enregistré dans la fenêtre d'empreintes digitales ou votre mot de passe principal dans la case de mot de passe principal (l'icône en forme de clé).

## Mémorisation d'un mot de passe

OmniPass peut mémoriser toute application, toute interface graphique ou toute autre ressource protégée par un mot de passe.

À l'aide de la procédure suivante, vous pourrez sauvegarder dans OmniPass toutes les informations permettant de vous identifier. Ces informations seront ensuite associées à votre « mot de passe principal » ou à votre empreinte digitale.

Allez sur un site comportant une procédure de connexion (nom d'utilisateur et mot de passe), mais *ne vous connectez pas tout de suite*. À l'invite de connexion au site, entrez votre nom d'utilisateur et votre mot de passe dans les champs appropriés, mais *n'entrez pas sur le site* (n'appuyez pas sur [Entrer], [Soumettre], [OK], ou Connexion). Cliquez avec le bouton droit de la souris sur l'icône OmniPass de la zone de notification et sélectionnez **Mémoriser le mot de passe** dans le sous-menu. Le curseur fléché Windows devient un curseur OmniPass en forme de clé dorée. Cliquez sur ce curseur dans la zone d'invite de connexion, mais ne cliquez pas sur le bouton [Connexion] ou [Envoyer].

## Association d'un nom convivial

Après avoir cliqué sur le curseur en forme de clé près de l'invite de connexion, OmniPass vous invitera à entrer un « nom convivial » pour ce site. Vous devez entrer un terme qui vous rappelle le site Internet, la société ou le service auquel vous vous connectez. Dans sa base de données sécurisée, OmniPass associe ce nom convivial au site Internet.

## Paramètres supplémentaires pour mémoriser un site

Lorsque vous êtes invité à entrer un « nom convivial », vous pouvez définir la manière dont OmniPass vous authentifie sur ce site. Trois choix sont à votre disposition pour chaque site mémorisé par OmniPass.

Le paramètre par défaut est **Cliquer automatiquement sur le bouton « OK » ou « Soumettre » pour ce site protégé par mot de passe une fois l'utilisateur authentifié**. Avec ce paramètre, chaque fois que vous accédez à ce site, OmniPass vous demandera votre mot de passe principal ou votre périphérique d'authentification d'empreintes digitales. Lorsque votre authentification est complétée par OmniPass, vous êtes automatiquement connecté au site.

La deuxième option est moins sécuritaire : **Entrer automatiquement sur ce site protégé par mot de passe lorsqu'il est activé. Ne pas demander d'authentification.** Cochez la case supérieure pour sélectionner ce choix. Ensuite, chaque fois que vous vous connectez à ce site, OmniPass vous donnera accès sans vous demander de vous authentifier.



CE PARAMÈTRE EST PLUS PRATIQUE CAR DÈS QUE VOUS DEMANDEZ UN SITE QUI Y EST ASSOCIÉ, VOUS SAUTEZ LA PROCÉDURE D'AUTHENTIFICATION ET VOUS ACCÉDEZ INSTANTANÉMENT AU SITE. CÉPENDANT, SI VOUS LAISSEZ VOTRE ORDINATEUR SANS SURVEILLANCE AVEC VOTRE CONNEXION OMNIPASS ACTIVÉE, TOUTE PERSONNE UTILISANT VOTRE SYSTÈME PEUT ENTRER SUR LES SITES PROTÉGÉS EN USURPANT VOTRE IDENTITÉ.

Si vous désélectionnez les deux cases dans **Paramètres pour ce site protégé par mot de passe**, OmniPass vous demande votre mot de passe principal ou votre périphérique d'authentification. Lorsque votre authentification est complétée par OmniPass, vos informations d'identification s'affichent à l'invite de connexion du site. Toutefois, vous devez cliquer sur le bouton [OK], [Envoyer] ou [Connexion] pour accéder au site.

Cliquez sur **Terminer** pour achever la procédure de mémorisation du mot de passe. L'emplacement du site, les informations d'identification pour y accéder et les paramètres d'authentification OmniPass correspondant à ce site sont désormais sauvegardés dans la base de données sécurisée d'OmniPass. Les paramètres d'authentification d'OmniPass (**Paramètres pour ce site protégé par mot de passe**) peuvent toujours être modifiés dans **Gestion du coffre-fort**.

### **Connexion à un site mémorisé**

Selon les informations contenues dans **Paramètres pour ce site protégé par mot de passe**, OmniPass vous invitera ou non à vous authentifier lorsque vous retournerez à un site mémorisé. Ces informations peuvent être modifiées dans **Gestion du coffre-fort**.

Les cas suivants s'appliquent à l'utilisation d'OmniPass pour se connecter à : Windows, aux sites mémorisés et à toutes les autres ressources protégées par mot de passe.

### **Avec mot de passe principal**

Lorsque vous retournez à un site mémorisé avec OmniPass, il se peut que le système vous demande un mot de passe principal. Entrez votre mot de passe principal et vous serez autorisé à accéder au site.



## Connexion à Windows avec un capteur d'empreintes digitales

Lorsque vous vous connectez à Windows à l'aide d'un capteur d'empreintes, la fenêtre de prise d'empreintes digitales apparaît à côté de l'écran de connexion Windows. Placez votre doigt enregistré sur le capteur pour que le système vous identifie. Vous serez simultanément connecté à Windows et OmniPass. La fenêtre de prise d'empreinte s'affiche également si vous avez utilisé **Ctrl-Alt-Suppr** pour verrouiller le système. En outre, le capteur d'empreintes peut être utilisé pour vous reconnecter, comme indiqué ci-dessus.



SI UN ORDINATEUR EST VERROUILLÉ ET QU'OMNIPASS DÉTECTE UN UTILISATEUR DIFFÉRENT SE RECONNECTANT AVEC SON EMPREINTE DIGITALE, LE PREMIER UTILISATEUR SERA DÉCONNECTÉ ET LE SECOND CONNECTÉ.

## Gestion des mots de passe

OmniPass propose une interface qui vous permet de gérer vos mots de passe. Pour accéder à cette interface graphique, cliquez deux fois sur la clé OmniPass dans la zone de notification. Cliquez sur **Gestion du coffre-fort** ; vous serez invité à vous authentifier. Lorsque vous avez accédé à **Gestion du coffre-fort**, cliquez sur **Gérer les mots de passe** sous **Paramètres du coffre-fort**. L'interface **Gérer les mots de passe** apparaît avec une liste de noms conviviaux.

Si vous désirez afficher les informations d'identification sauvegardées pour un site Internet mémorisé, mettez en surbrillance la ressource souhaitée sous **Boîte de dialogue Protection par mot de passe** et cliquez sur **Afficher les valeurs**. En cas de réinitialisation d'un mot de passe ou d'expiration d'un compte, vous pouvez supprimer les informations d'identification sauvegardées dans OmniPass. Mettez en surbrillance la ressource souhaitée sous Boîte de dialogue '**Protection par mot de passe**', puis cliquez sur **Supprimer la page**. Vous serez invité à confirmer la suppression du mot de passe.

Les deux cases à cocher dans **Gérer les mots de passe** déterminent si OmniPass vous invite à vous authentifier ou vous connecte directement au site mémorisé.

Si vous tentez d'utiliser **Mémoriser le mot de passe** sur un site déjà connu, OmniPass efface les anciennes informations d'identification.

Le remplacement de votre mot de passe Windows constitue l'exception à la règle ci-dessus. Si votre mot de passe est réinitialisé dans Windows, le changement sera détecté par OmniPass qui vous invitera à « Mettre à jour » ou à « Reconfirmer » le mot de passe. Entrez votre nouveau mot de passe Windows dans l'invite, puis cliquez sur **OK**. Votre « mot de passe principal » OmniPass sera toujours votre mot de passe Windows.

## Identités d'utilisateur OmniPass

Les identités permettent aux utilisateurs OmniPass de posséder plusieurs comptes sur un même site (par exemple, *claud@biblomail.com* et *claudepicard@biblomail.com*). Si OmniPass ne vous a pas fourni d'identités, vous ne pourrez mémoriser qu'un seul compte par site.

Pour créer et gérer des identités, cliquez deux fois sur la clé OmniPass dans la zone de notification. Cliquez sur **Gestion du coffre-fort**. OmniPass vous invite à vous authentifier. Lorsque vous avez accédé à **Gestion du coffre-fort**, cliquez sur **Gérer les identités** sous **Paramètres du coffre-fort**. Vous pouvez seulement gérer les identités de l'utilisateur OmniPass actuellement connecté.

Pour ajouter une nouvelle identité, cliquez sur **Nouvelle identité** ou double-cliquez sur **Cliquer ici pour ajouter une nouvelle identité**. Nommez la nouvelle identité et cliquez sur [OK], puis sur [Appliquer]. Vous pouvez désormais basculer vers la nouvelle identité et démarrer la mémorisation des mots de passe.

Pour supprimer une identité, mettez en surbrillance l'identité à supprimer et cliquez sur [Supprimer l'identité], puis cliquez sur [Appliquer].



LORSQUE VOUS SUPPRIMEZ UNE IDENTITÉ, TOUS LES SITES MÉMORISÉS ET LES BOÎTES DE DIALOGUE « PROTECTION PAR MOT DE PASSE » ASSOCIÉS À L'IDENTITÉ SONT PERDUS.

Pour définir l'identité par défaut, mettez en surbrillance l'identité souhaitée puis cliquez sur [Définir par défaut] et cliquez sur [Appliquer] pour vérifier que les paramètres sont bien enregistrés. Si vous accédez à OmniPass à l'aide d'un capteur d'empreintes digitales, vous serez automatiquement connecté à l'identité par défaut de l'utilisateur OmniPass associé à l'empreinte. Si vous utilisez la procédure de connexion à l'aide du « mot de passe principal », vous pouvez choisir l'identité avec laquelle vous vous connectez.

## Choix de l'identité de l'utilisateur lors de la connexion

Pour choisir votre identité lors de la connexion, tapez votre nom d'utilisateur dans le champ **Nom d'utilisateur** : . Appuyez sur [Tab] et assurez-vous que le champ **Domaine** : se remplit automatiquement. Cliquez sur le champ **Mot de passe** : pour pointer le curseur dessus et vous verrez le menu déroulant dans le champ **Identité** : . Sélectionnez l'identité souhaitée puis cliquez sur **OK**.

## Changement d'identité de l'utilisateur

Pour changer les identités à tout moment, cliquez avec le bouton droit de la souris sur l'icône OmniPass dans la zone de notification, puis cliquez sur **Changer l'identité de l'utilisateur** dans le sous-menu. La boîte de dialogue **Changer d'identité** apparaît. Sélectionnez l'identité souhaitée puis cliquez sur **OK**.

## Gestion des mots de passe et des identités

Sur l'interface **Gérer les mots de passe** de l'onglet **Gestion du coffre-fort** du Centre de contrôle OmniPass, il existe une liste de sélection déroulante nommée **Identité**. Ce champ vous permet de choisir l'identité pour laquelle vous désirez gérer les mots de passe. Lorsque vous sélectionnez une identité dans cette liste, le système affiche seulement les boîtes de dialogue « Protection par mot de passe » associées à cette identité. Vous pouvez effectuer toutes les fonctions expliquées dans « Gestion des mots de passe » en page 129.

## Configuration d'OmniPass

Cette section vous donne un aperçu de la fonction Exportation/Importation et du Centre de contrôle OmniPass.

## Exportation et importation d'utilisateurs



VOUS NE POUVEZ PAS IMPORTER UN UTILISATEUR DANS OMNIPASS SI UN UTILISATEUR PORTANT LE MÊME NOM Y EST DÉJÀ ENREGISTRÉ.

Vous pouvez importer et exporter des utilisateurs dans et hors d'OmniPass à l'aide du Centre de contrôle. Le processus d'exportation permet de sauvegarder tous les sites mémorisés, les informations d'identification et les empreintes enregistrées d'un utilisateur OmniPass. Toutes les données OmniPass d'un utilisateur sont sauvegardées dans un fichier de base de données crypté unique. Durant le processus d'importation, vous devez utiliser les informations de connexion Windows de l'utilisateur exporté. Si les informations d'identification appropriées ne sont pas fournies, le profil utilisateur ne sera pas importé.



- VOUS DEVEZ EXPORTER PÉRIODIQUEMENT VOTRE PROFIL UTILISATEUR ET LE SAUVEGARDER DANS UN ENDROIT SÛR. S'IL DEVAIT ARRIVER QUELQUE CHOSE À VOTRE SYSTÈME, VOUS POUVEZ IMPORTER VOTRE PROFIL OMNIPASS SUR UN NOUVEAU SYSTÈME ET DISPOSER INSTANTANÉMENT DE TOUTS VOS PARAMÈTRES ET EMPREINTES DIGITALES MÉMORISÉS.
- N'OUBLIEZ PAS VOS INFORMATIONS D'IDENTIFICATION WINDOWS UTILISÉES LORS DE L'EXPORTATION. LORSQUE VOUS PROCÉDEZ À L'IMPORTATION D'UN PROFIL UTILISATEUR, OMNIPASS VOUS INVITE À VOUS AUTHENTIFIER. LES INFORMATIONS D'IDENTIFICATION PERMETTANT D'IMPORTER UN PROFIL SONT LES RÉFÉRENCES DE CONNEXION WINDOWS DE L'UTILISATEUR EXPORTÉ. CES RÉFÉRENCES SONT CELLES QU'IL FALLAIT SOUMETTRE LORSQUE LE PROFIL D'UTILISATEUR A ÉTÉ EXPORTÉ. VOUS AUREZ BESOIN DU NOM D'UTILISATEUR, DU MOT DE PASSE ET DU DOMAINE.

## Exporter un profil d'utilisateur OmniPass

Pour exporter un utilisateur, ouvrez le Centre de contrôle OmniPass puis cliquez sur **Activer l'assistant de gestion de l'utilisateur**.

Cliquez sur **Sauvegarder un profil OmniPass de l'utilisateur**. OmniPass vous invitera à vous authentifier. Une fois l'authentification réussie, vous devez nommer le profil utilisateur OmniPass et décider où l'enregistrer. Un fichier .opi est généré et vous devez en sauvegarder une copie dans un endroit sûr.

Ce fichier .opi contient toutes vos données d'utilisateur OmniPass. Il est crypté et protégé par mot de passe. Ce profil utilisateur ne contient AUCUN de vos fichiers de données cryptés.

## Importer un profil d'utilisateur OmniPass

Pour importer un utilisateur OmniPass, ouvrez le Centre de contrôle OmniPass puis cliquez sur **Activer l'assistant de gestion de l'utilisateur**. Cliquez sur **Restaurer un profil OmniPass de l'utilisateur**. OmniPass vous invite ensuite à rechercher le fichier exporté auparavant (fichier .opi). Lorsque vous sélectionnez le fichier .opi pour l'importer, OmniPass vous invite à vous authentifier. Les informations d'identification permettant d'importer un profil sont les références de connexion Windows de l'utilisateur exporté. Ces références sont celles qu'il fallait soumettre lorsque le profil d'utilisateur a été exporté. Vous aurez besoin du Nom d'utilisateur, du Mot de passe et du Domaine. Si vous avez oublié la valeur pour Domaine, celle-ci doit correspondre au nom de votre ordinateur dans un environnement PC ou SOHO.

OmniPass vous informe si le profil utilisateur a été correctement importé.

### Informations importantes sur les opérations d'importation et d'exportation

- Supposons que vous exportez un profil d'utilisateur Windows local depuis OmniPass. Vous voulez importer ce profil sur un autre ordinateur doté d'OmniPass. Avant de pouvoir importer le profil, un utilisateur Windows avec les mêmes références de connexion doit être créé sur l'ordinateur important le profil.

**Exemple :** J'ai un utilisateur Windows avec le nom d'utilisateur « Thomas » et le mot de passe « Soleil » sur mon système. J'ai enregistré « Thomas » dans OmniPass et mémorisé des mots de passe. Je veux transférer tous mes mots de passe vers le nouveau système. J'exporte le profil utilisateur OmniPass de Thomas. J'accède à mon nouveau système et à l'aide du panneau de configuration, je crée un utilisateur avec le nom d'utilisateur « Thomas » et le mot de passe « Soleil ». Je peux maintenant importer les données utilisateur OmniPass dans le nouveau système.

- Si vous exportez un utilisateur propre à OmniPass, vous pouvez importer cet utilisateur dans tout ordinateur exécutant OmniPass, à condition qu'un utilisateur portant le même nom n'y soit pas déjà enregistré.
- Si vous tentez d'importer un profil utilisateur portant le même nom qu'un utilisateur déjà enregistré dans OmniPass, le processus d'importation échoue.

## Centre de contrôle OmniPass

Le Centre de contrôle OmniPass vous permet d'exécuter un certain nombre de tâches « interne ». Pour plus d'informations sur les fonctions fournies par le Centre de contrôle :

- 1 Aller à Démarrer > Tous les programmes > Softex > Centre de contrôle Omnipass.
- 2 Lorsque le Centre de contrôle OmniPass s'ouvre, cliquez sur le lien « Aide » au côté gauche de la fenêtre du Centre de contrôle.

## Dépannage

Vous ne pouvez pas utiliser OmniPass pour créer des utilisateurs Windows. Vous devez d'abord créer l'utilisateur Windows, ce qui nécessite des droits d'administrateur. Une fois l'utilisateur Windows créé, vous pouvez l'ajouter dans OmniPass avec le même nom d'utilisateur et le même mot de passe.

### Impossible d'ajouter des utilisateurs Windows dans OmniPass

Si vous rencontrez des difficultés pour ajouter un utilisateur Windows dans OmniPass, vous devrez peut-être modifier vos paramètres de sécurité locale. Pour ce faire, allez à **Démarrer, Panneau de configuration, Outils d'administration** et **Paramètres de sécurité locale**. Ouvrez **Stratégies locales** et **Options de sécurité**, puis double-cliquez sur **Accès réseau : Modèle de partage et de sécurité pour les comptes locaux**. La configuration correcte doit être *Classique – Les utilisateurs locaux s'authentifient eux-mêmes*.

### Impossible d'ajouter un utilisateur avec un mot de passe vide dans OmniPass

Si vous rencontrez des difficultés pour ajouter un utilisateur avec un mot de passe vide dans OmniPass, vous devrez peut-être modifier vos paramètres de sécurité locale. Essayez d'abord la procédure expliquée dans la section *Impossible d'ajouter un utilisateur Windows dans OmniPass*. Si le problème persiste, essayez la procédure suivante.

Cliquez sur **Démarrer, Panneau de configuration, Outils d'administration** et **Paramètres de sécurité locale**. Ouvrez **Stratégies locales** et **Options de sécurité**, puis double-cliquez sur **Comptes : restreindre l'utilisation de mots de passe vierges par le compte local à l'ouverture de session console**. Ce paramètre doit être configuré sur Désactivé.

## Durant la procédure d'ouverture d'une session Windows, une boîte de dialogue s'affiche après l'authentification OmniPass

Après avoir installé OmniPass sur votre système, vous pouvez choisir de vous connecter à Windows à l'aide d'OmniPass. Vous vous authentifiez avec OmniPass (à l'aide du mot de passe principal ou d'un périphérique de sécurité enregistré) et OmniPass vous connecte à Windows. Au cours du processus d'authentification, il se peut que la boîte de dialogue **Erreur de connexion** s'affiche.

Cette boîte de dialogue apparaît si OmniPass n'a pas réussi à vous connecter à Windows à l'aide des informations d'identification fournies (nom d'utilisateur et mot de passe). Ceci peut arriver dans les circonstances suivantes :

- Votre mot de passe Windows a changé.
- Votre compte Windows a été désactivé.

Si vous rencontrez des difficultés à cause de la première raison, vous devrez mettre à jour OmniPass avec votre mot de passe de compte Windows modifié. Cliquez sur **Mettre à jour le mot de passe** et une boîte de dialogue vous invitera à reconfirmer votre mot de passe.

Entrez le nouveau mot de passe Windows et cliquez sur **OK**. Si l'erreur persiste, il est peu probable que le problème soit dû à la modification de votre mot de passe Windows.

# Index

---

## A

- À propos de ce guide 11
- Adaptateur
  - secteur 36
- Adaptateur auto/avion 36, 37
- adaptateurs
  - de fiches 93
- Alimentation
  - adaptateur auto/avion 36
  - adaptateur secteur 36
  - allumer 38
  - défectuosité 60
  - éteindre 46
  - gestion 43
  - problèmes 62
  - sources 36
- Auto-diagnostic de mise sous tension 38, 65

## B

- Batterie
  - augmentation de la longévité 94
  - conservation de l'énergie 43
  - défectueuse 61
  - entretien 93
  - épuisée 61
  - niveau de charge 54
  - problèmes 61, 62
- BIOS
  - Guide 40

- utilitaire de configuration 40

- Bluetooth
  - Informations supplémentaires 117
- boutons d'applications
  - bouton de rotation 35

## C

- Câble de sortie c.c. 36
- Caméra Web arrière 16
- Caméra Web avant 14
- Caméras 14, 16
- Capteur d'empreintes digitales
  - barre d'outils d'authentification OmniPass 126
  - connexion à un site mémorisé 128
  - Désinstallation d'OmniPass 122
  - enregistrement d'une empreinte digitale 124
  - Enregistrement des utilisateurs 123
  - mémorisation d'un mot de passe 127
  - première mise en marche 120
  - remplacement du mot de passe 126
  - utilisation d'OmniPass 126
- Capteur d'empreintes digitales 119
- Carte réseau ans fil
  - connexion au réseau 113
- Carte réseau sans fil
  - avant d'utiliser la carte réseau sans fil 108
  - configuration 108
  - dépannage 114
  - désactivation/déconnexion 111



- modes 109
- spécifications 116
- Carte SD
  - installation 48
  - retrait 48
- Carte Secure Digital 48
  - retrait 48
- Cliquer 25
- Commutateur d'alimentation/veille/reprise 17, 43
- Connecteur entrée c. c. 17
- Conventions utilisées dans ce guide 11
- Coordonnées 12
- Coordonnées pour contacter Fujitsu 12

## **D**

- Dépannage 55
  - alimentation 60
  - batterie 61
  - disque dur 58
  - écran 63
  - problèmes audio 58
  - souris 58
  - USB 59
- Disque dur
  - problèmes 58
- Duplicateur de ports 50
  - composants de la face arrière 50
  - désinstallation 52
  - installation 51, 52

## **E**

- Écran 22
  - problèmes 63

- Écran tactile
  - cliquer 26
  - étalonner 28
  - glisser 27
- Écran tactile capacitif 29
- Enregistrement 42
- Étiquette de configuration 96

## **F**

- Fente pour carte SD 17
- Fente pour carte Smart Card 18
- Fonction de veille prolongée 44

## **G**

- Garantie 12
- Gestion de l'alimentation dans Windows 45
- Gestion de l'alimentation 43

## **H**

- Haut-parleurs incorporés 58

## **I**

- Icône d'alimentation 21

## **L**

- le stylet
  - ne répond pas 59
- Lecteur multimédia
  - entretien 95
- Logiciels pré-installés 101
- Logiciels préinstallés
  - Adobe Reader 102
  - manuels 101
- loquet de dégagement de la batterie 16

## **M**

Messages d'erreurs 65  
Mode sommeil (veille) 43  
Mouvements 29

## **N**

Numériseur 25

## **P**

Ports USB (Universal Serial Bus) 17, 18  
Prise d'alimentation c.c. 36  
Pro 103  
Procédure d'amorçage 39

## **R**

Redémarrage 45  
Renseignements sur la réglementation 104  
Restaurer vos logiciels pré-installés 66, 77

## **S**

Souris  
    problèmes 58  
Spécifications 96  
    alimentation 99  
    audio 97  
    clavier 98  
    dimensions et poids 100  
    environnement requis 100  
    mémoire 96  
    microprocesseur 96  
    numériseur 97  
    options de mémoire de masse 98  
    puce 96  
    vidéo 97  
station multiprise de clavier 49

## **Stylet**

entretien du stylet 31  
installation du cordon 33  
modification des paramètres du stylet 31  
remplacement de l'embout du stylet 33  
remplacement de la pile du stylet 32

Syst 103

## **U**

Utilisation de l'écran tactile capacitif optionnel 29

## **V**

Veille prolongée  
    activation/désactivation 45  
Verr défil 54  
Verr maj 54

## **Z**

zone d'état 20  
zone d'état  
    icône d'alimentation, états du système  
    indiqués par 21