

© 2005 GN Netcom A/S. All rights reserved. Jabra is a registered trademark, wholly owned by GN Netcom Inc., and MiniGels is a trademark of GN Netcom Inc. in the USA, and these trademarks may be registered in other countries. US and foreign patents pending. Design and specifications subject to change without notice. The Bluetooth® word mark and logos are owned by the Bluetooth SIG, Inc. and any use of such marks by the companies in the GN Netcom Group is under license.

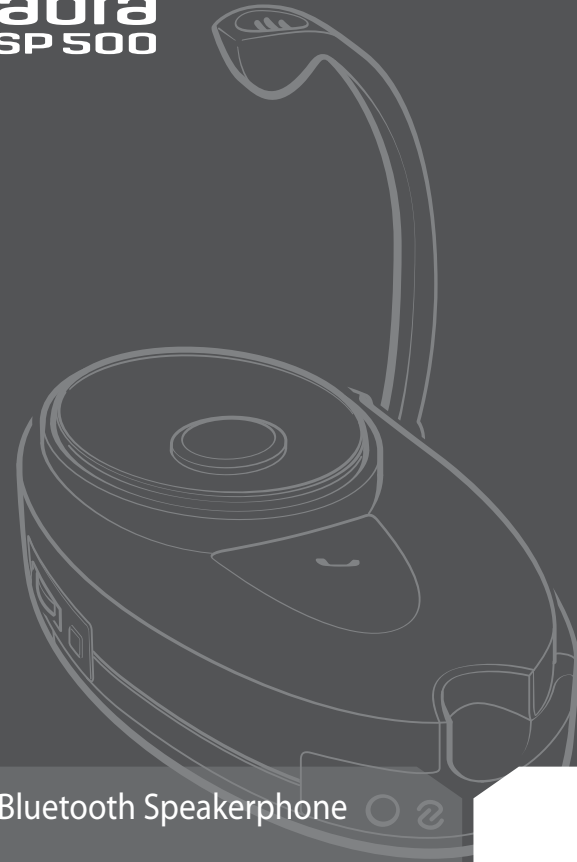

Jabra
SP 500



RELEASE YOUR JABRA

Jabra

Bluetooth Speakerphone  

User manual

Jabra

www.jabra.com

Fig. 1

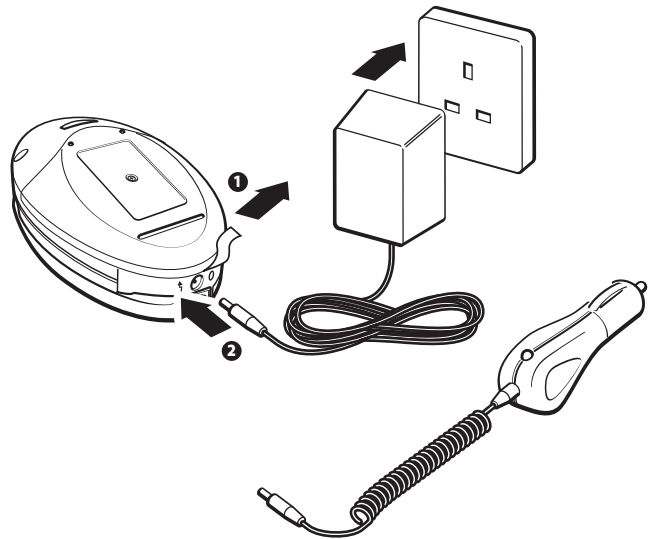

Fig. 2



Fig. 3

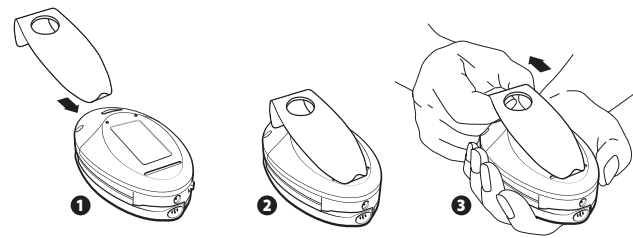

Fig. 4

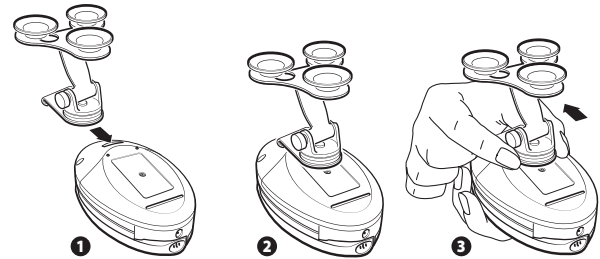
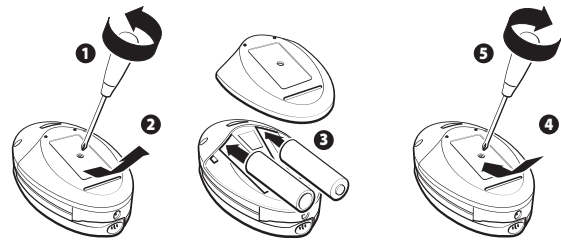

Fig. 5



English..... 1
 Français 13
 Español.....25

English

| | |
|--|----|
| Thank you | 2 |
| 1. Check for phone compatibility | 3 |
| 2. Charge the batteries | 3 |
| 3. Switching on the Jabra SP500 | 3 |
| 4. "Pair" with your Bluetooth® mobile phone | 4 |
| 5. Making a call | 4 |
| 6. Ending a call | 5 |
| 7. Answering a call | 5 |
| 8. Muting a call | 5 |
| 9. Call-waiting | 5 |
| 10. Indicator light | 5 |
| 11. Office mode | 6 |
| 12. Choosing speakerphone placement | 6 |
| 13. Replacing the batteries | 7 |
| 14. Enhanced features (for Bluetooth mobile phones with hands-free profile) | 7 |
| 15. Frequently asked questions | 8 |
| 16. Storage of the Jabra SP500 | 8 |
| 17. Need more help? | 8 |
| 18. Warranty | 9 |
| 19. Certification and safety approvals | 10 |
| 20. Glossary | 11 |

Thank you

Thank you for purchasing a Jabra SP500, the most versatile Bluetooth speakerphone on the market. Jabra has become the market leader in hands-free communication products through the innovation and performance of our products. The Jabra SP500 is designed to perform superbly in any location – in the car, the home or the office.

! Drive safely

Several studies have shown that cell phone usage while driving creates a distraction to the driver which may increase the likelihood of an accident. This distraction potential is not eliminated by the use of a hands-free phone. Hands-free phones have not been shown to be safer than hand-held phones with respect to driver distraction. When using the phone while driving, keep conversations short and resist any temptation to make notes or read documents. Before answering calls consider your circumstances. Pull off the road and park before making or answering calls when driving conditions require (e.g. bad weather, high traffic density, presence of children in the car, difficult junctions or maneuvers.)

Remember, driving comes first, not the call!

Abide by local laws.

Please check if the local laws where you live restrict the use of mobile phones while driving. It is the owner's responsibility to use this product in compliance with the laws of the place where you live.

Jabra SP500 Overview

- 1 Multi-function Button
- 2 Indicator Light (Blue/Yellow/Red)
- 3 Volume Control
- 4 Mute Button
- 5 Microphone Boom
- 6 Pairing Button
- 7 Charging Socket
- 8 Speaker

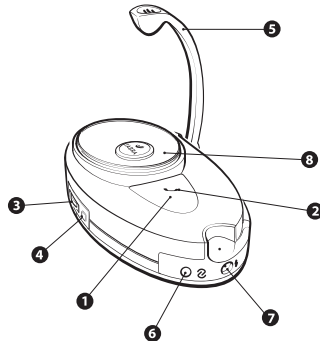

BEFORE USING YOUR SPEAKERPHONE

1 Check for phone compatibility

The Jabra SP500 is compatible with most Bluetooth¹ (see **Glossary**) mobile phones. You can check whether your phone has Bluetooth capability by visiting your phone manufacturer's web site or Jabra's web site (<http://www.Jabra.com/JabraCMS/NA/EN/MainMenu/Products/ProductFinder.htm>) which has complete information on compatibility.

2 Charge the batteries

The Jabra SP500 comes complete with two 1.2-volt (AA 2000 mAh) rechargeable batteries that must be fully charged before you use the speakerphone for the first time.

1. Important: Remove the battery protection plastic sheet to activate the batteries. **(See fig. 1. 1)**
 2. Plug the adapter jack into the speakerphone and the AC adapter or the vehicle power charger into a power socket. **(See fig. 1. 2)**
 3. The red light will turn on when charging begins. After approximately two hours, the red light will go out indicating that the Jabra SP500 is fully charged.
 4. Unplug the AC adapter or the vehicle power charger lead from the speakerphone.
 5. You are now ready to "pair" the Jabra SP500 with your mobile phone. **(See section 4)**
- ! WARNING:** Using another AC adapter other than the one provided may damage or destroy the speakerphone. We recommend that you use the rechargeable batteries supplied but you can use other brands. **You cannot use non-rechargeable batteries in your Jabra SP500.**

3 Switching on the Jabra SP500

Switch on the Jabra SP500

1. Press and hold the multifunction button  until you hear the start up melody and the blue LED light flashes three times. When the speakerphone is in standby mode, the blue LED light flashes every three seconds.

Please note that the blue light will automatically switch off after one minute in order to save power and to not distract when driving at night. The light will be re-activated upon any key press.

Switch off the Jabra SP500

1. Press and hold the multifunction button for approximately five seconds until you hear the shut down melody and the LED light has been switched off completely.

4 "Pair"² with your Bluetooth mobile phone

1. Ensure SP500 is switched on. (*See section 3*)
 2. Press the pairing button until you see a **solid blue** light (approximately two seconds), then **release**. Your speakerphone is now in pairing mode.
 3. Set your Bluetooth phone to "discover" the speakerphone by following your phone's instruction guide. Typically, the steps involve going to a "setup," "connect," or "Bluetooth" menu **on your phone** and then selecting the option to "discover" a Bluetooth device*. (*See example from a typical mobile phone in fig. 3*)
 4. Your phone should find the "Jabra SP500" speakerphone and ask if you want to pair with it. Confirm by pressing "yes" or "ok."
 5. Enter **passkey or PIN³ = 0000 (4 zeros)**, then press "yes" or "ok."
- ❗ **IMPORTANT:** *If pairing was successful, the blue indicator light will briefly flash rapidly before going back to flashing blue every three seconds. You will also hear the confirmation melody. If unsuccessful, the blue light remains solid, and you'll need to re-attempt pairing. (See steps 3–5 above)*

USING YOUR Jabra SP500

Before using your Jabra SP500, ensure that the batteries are charged and the Jabra SP500 is paired (see item 3) with your Bluetooth mobile phone and switched on.

The speakerphone can be used while being recharged from a wall socket or from the car charger.

5 Making a call

Using your mobile phone's keypad

1. Dial number on keypad.
2. Press phone's "send" key.
3. The Jabra SP500 has automatic volume control and will automatically adjust the speaker volume based on the relevant background noise. In order to adjust the volume according to your own preferences, use the volume control wheel.



Using voice-dialing (if supported by your phone)

1. Press and release  once. You'll hear one short beep while doing this.
 2. You'll then hear the voice-activation tone; say the name of the person you wish to call.
- ❗ **NOTE:** *Record voice tag via your mobile phone. If you have a Nokia phone you will be able to record the voice tags via your speakerphone.*

6 Ending a call

- Press and release  once.
- OR**
- End call from your mobile phone's keypad.

7 Answering a call

- After you hear the ring tone, press and release  once.
- OR**
- Answer the call with your mobile phone's keypad. You may then need to transfer the call to the speakerphone by pressing and releasing  once (depending on your phone).

8 Muting a call

- To enable mute press the mute button for one second and you will hear a short beep. You'll see a solid **yellow** light.
- To disable mute function press the **mute button** briefly.

9 Call-waiting*

- It is recommended that you use your mobile phone's keypad which typically involves pressing the "send" button.
- OR**
- Press and hold  until you hear two beeps to answer the incoming call and switch between calls (some phones do not support call-waiting via this method).

* See **Enhanced features** section for alternative call-waiting instructions for mobile phones that support the hands-free profile. See section 13 for further details about Bluetooth profiles.

10 Indicator light

To avoid the Jabra SP500's LED light from distracting you when driving at night, the LED light will be switched off one minute after an active call. It is also possible to prevent the LED light from flashing by pressing and holding the mute button for 10 seconds until you hear a second beep. The Jabra SP500 will still function during this time. When you switch off the unit and then switch it back on again the LED light will commence flashing again.

11 Office mode

Office mode creates the appropriate sound sensitivity to provide optimal performance of the Jabra SP500 in the office or home environment. It's recommended that you only use this mode in the above mentioned environments.

- By pressing and holding the mute button for five seconds you will see the blue LED flash rapidly and hear a short beep.
- To return to normal mode, repeat the above action

When Jabra SP500 is in office standby mode, blue LED light flashes twice every three seconds.

For optimal performance during teleconferences, please ensure all participants face the microphone

12 Choosing speakerphone placement

For optimal performance, place your Jabra SP500 in direct line of sight with your Bluetooth mobile phone. You will get better performance when there are no obstructions (including parts of your body) between the Jabra SP500 and your mobile phone. Ensure that the microphone is pointing towards your mouth for optimal sound clarity.

The Jabra SP500 comes with two mounting options for your vehicle.

- A clip for attaching to the sun visor (*See fig. 3*) and suction mount for use on the windscreen. (*See fig. 4*)

To release the clip or suction mount – just pull the clip or suction mount outwards. (*See fig. 3.3 and 4.3*)

- ❗ **IMPORTANT:** *Ensure that the speakerphone does not obstruct your view of the road or other road users. It is the owner's responsibility to ensure that the Jabra SP500 does not create a safety hazard and that its positioning complies with Federal and State laws. The Jabra SP500 should also be positioned such that it does not interfere with any vehicle safety equipment, including air bags. The Jabra SP500 should be positioned securely. Please be aware that in the event of a crash, loose objects may contribute to driver injury by becoming projectiles.*

13 Replacing the batteries

The Jabra SP500 comes complete with two 1.2-volt (AA) rechargeable batteries. You may have to eventually replace the batteries. Please use standard rechargeable 1.2 volt (AA 2000 mAh) NiMH batteries.





1. Remove the back cover from the speakerphone and replace both batteries as indicated. Re-attach the back cover to the speakerphone. (*See fig. 5*)

14 Enhanced features (for Bluetooth mobile phones with hands-free profile)

Bluetooth profiles⁴ are protocols through which Bluetooth devices communicate with each other. Bluetooth phones support different sets of profiles – most support both headset and hands-free profiles. In order for Bluetooth devices to talk to each other they need to support the same Bluetooth profile. Jabra SP500 supports both the headset and hands-free profiles.

Although the Jabra SP500 is compatible with Bluetooth phones with either Bluetooth profile, enhanced features are available only for phones that support the hands-free Bluetooth profile. Check your phone's instruction guide or contact the phone manufacturer to find out if your phone supports the hands-free Bluetooth profile.

Enhanced features:

- **Last number redial** (when not on a call)
While the speakerphone is on, press and hold  until you hear **2** short beeps, release immediately.
- **Rejecting an incoming call** (when not on a call)
When your phone rings, press and hold  until you hear **2** short beeps, release immediately.
- **Call-waiting** (swapping between two calls)
When your phone notifies you of another incoming call while you're on a call, press and hold  until you hear **2** short beeps, release immediately.
- **Putting a call on hold**
While you're on a call, press and hold  until you hear **2** short beeps, release immediately. Repeat to retrieve the call.

15 Frequently asked questions

- How far away from my mobile phone will my Jabra SP500 work?**
The operating range is typically up to 30 feet (approximately 10 meters).
- Will the Jabra SP500 work with laptops, PCs, and PDAs?**
Jabra SP500 will work with Bluetooth version 1.1 and 1.2 (or higher specifications) compatible devices which support the headset and/or hands-free profile(s).
- Will the Jabra SP500 interfere with my car's electronics, radio, or computer?**
Jabra SP500 produces significantly less power than a typical mobile phone. It also only emits signals that are in compliance with the strict international Bluetooth standard. Therefore, you should not expect any interference with standard consumer electronic equipment.
- How do I take care of the Jabra SP500?**
To clean the speakerphone, use a clean, soft cloth that is slightly damp.
- Can I use my Jabra SP500 while it is recharging?**
The speakerphone can be used while being recharged from a wall socket or from the car charger.
- Can I use my Jabra SP500 for voice dialling?**
Yes, if your phone supports voice dialling. See section 5.
- Why is there no light flashing?**
See section 10.
- Can I use standard AA batteries?**
No this is not possible. See section 2.

16 Storage of the Jabra SP500

- Always store the Jabra SP500 with power off and safely protected.
- Avoid storage at high temperatures (above 45°C / 134°F) – such as direct sunlight. (Storage at high temperatures can degrade performance and reduce battery life).
- Do not expose the speakerphone or any of its supplied parts to rain or other liquids.

17 Need more help?

- Web: **www.jabra.com** (for the latest support info and online User Manuals)
- E-mail: Tech Support: techsupp@jabra.com
Information: info@jabra.com
- Phone: 1 (800) 327-2230 (toll-free in USA and Canada)

18 Warranty

Jabra limited product warranty. Jabra is a wholly owned trademark of GN Mobile (GN Netcom A/S). Jabra warrants to Purchaser that for a period of one (1) year after the date of purchase (the "Warranty Period") of any Jabra Product ("Product") by Purchaser, the Product will substantially conform to Jabra's published specifications for the Product on the date of Purchaser's purchase of the Product, subject to the terms herein. Purchaser shall notify Jabra of any nonconformance during the Warranty Period and obtain a written return material authorization ("RMA") and an RMA number for the nonconforming Product from Jabra and return the nonconforming Product to Jabra, freight prepaid, with a statement describing the nonconformity. Jabra's exclusive obligation with respect to nonconforming Product shall be, at Jabra's option and expense, to repair or replace such Product so that it substantially conforms with its published specifications on the date of Purchaser's purchase, or, if Jabra, in Jabra's sole discretion, determines that it is not possible to repair or replace the Product, Jabra may, at Jabra's option, refund to Purchaser the purchase price paid for the Product. THE FOREGOING IS PURCHASER'S SOLE AND EXCLUSIVE REMEDY FOR BREACH OF WARRANTY BY JABRA WITH RESPECT TO THE PRODUCT. The warranty set forth above shall not apply to any Product which has not been properly used or handled in accordance with the instructions supplied by Jabra, lost or misplaced for any reason, or which has been modified, repaired or altered, except by Jabra or at a Jabra authorized service facility, or which has been subjected to faulty installation, misuse, abuse, or which the Product defect is attributable to any failure or damage which is beyond the reasonable control of Jabra. This warranty is available only to Purchaser, and does not extend to any distributors, retailers, or other resellers of the Product. This warranty applies only to new Jabra products purchased from authorized retail sellers. This warranty does not apply to: "open box purchases", resales by private parties or any other third party purchases by unauthorized distributors. Transfer of Jabra products through any unauthorized distributor renders our manufacturer's warranty null and void. BUYER BEWARE: any Jabra product sold by a private party or unauthorized distributor and not by an authorized Jabra retail seller is sold on an "as is" or "with all faults" basis with respect to Jabra. As such, the entire risk as to the quality and performance of such products will be with the buyer if the unauthorized distributor will not cover the costs of repairing defects. Should such products prove defective following their purchase, the buyer or unauthorized distributor, and not the manufacturer or its authorized retail sellers, assumes the entire cost of all necessary servicing or repair. Therefore, buyers are strongly encouraged to purchase Jabra products only from Jabra authorized retail sellers. THE FOREGOING WARRANTIES ARE THE SOLE WARRANTIES, EXPRESS OR IMPLIED, GIVEN BY JABRA IN CONNECTION WITH THE PRODUCT, AND JABRA DISCLAIMS ALL OTHER WARRANTIES, INCLUDING WARRANTIES OF MERCHANTABILITY, FITNESS FOR A PARTICULAR PURPOSE AND NON-INFRINGEMENT OF THIRD PARTY RIGHTS. JABRA SHALL NOT BE LIABLE FOR ANY SPECIAL, INCIDENTAL OR CONSEQUENTIAL DAMAGES IN CONNECTION WITH THE PRODUCT, EVEN IF JABRA HAS BEEN ADVISED OF THE POSSIBILITY OF SUCH DAMAGES. THE LIABILITY OF JABRA HEREUNDER FOR ALL CLAIMS SHALL NOT EXCEED THE AMOUNT PAID BY PURCHASER TO JABRA FOR THE PRODUCT GIVING RISE TO JABRA'S LIABILITY.

19 Certification and safety approvals

FCC

This device complies with part 15 of the FCC Rules. Operation is subject to the following two conditions: (1) This device may not cause harmful interference, and (2) this device must accept any interference received, including interference that may cause undesired operation.

Users are not permitted to make changes or modify the device in any way. Changes or modifications not expressly approved by Jabra (GN Netcom) will void the user's authority to operate the equipment.

This equipment has been tested and found to comply with the limits for a Class B digital device, pursuant to part 15 of the FCC Rules. These limits are designed to provide reasonable protection against harmful interference in a residential installation. This equipment generates, uses and can radiate radio frequency energy and, if not installed and used in accordance with the instructions, may cause harmful interference to radio communications. However, there is no guarantee that interference will not occur in a particular installation. If this equipment does cause harmful interference to radio or television reception, which can be determined by turning the equipment off and on, the user is encouraged to try to correct the interference by one or more of the following measures:

- Reorient or relocate the receiving antenna.
- Increase the separation between the equipment and receiver.
- Connect the equipment into an outlet on a circuit different from that to which the receiver is connected.
- Consult the dealer or an experienced radio/TV technician for help.

The user must place the base 8" (20cm) or more from any personnel in order to comply with FCC RF exposure requirements.

CE

This product is CE marked according to the provisions of the R & TTE Directive (99/5/EC).

Hereby, GN Netcom, declares that this product is in compliance with the essential requirements and other relevant provisions of Directive 1999/5/EC.

For further information please consult <http://www.gnnetcom.com>

Please note that this product uses radio frequency bands not harmonised within EU. Within the EU this product is intended to be used in Austria, Belgium, Denmark, Finland, France, Germany, Greece, Ireland, Italy, Luxembourg, The Netherlands, Portugal, Spain, Sweden, United Kingdom and within EFTA in Iceland, Norway and Switzerland.

Bluetooth

The Bluetooth® word mark and logos are owned by the Bluetooth SIG, Inc. and any use of such marks by GN Netcom is under license. Other trademarks and trade names are those of their respective owners.

20 Glossary

- 1 **Bluetooth** is a radio technology developed to connect devices, such as mobile phones and headsets, without wires or cords over a short distance of approximately 30 feet (approximately 10 meters). More information is available at: www.bluetooth.com
- 2 **Pairing** creates a unique and encrypted communication link between two Bluetooth enabled devices and allows them to communicate with each other. Bluetooth devices will not work if the devices have not been paired with each other.
- 3 **Passkey or PIN** is a secret code that needs to be entered on the phone in order to pair the mobile phone with the Jabra SP500. Once you have paired your mobile phone with the speakerphone, the phone and the Jabra SP500 will recognize each other and the phone will bypass the discovery and authentication process and automatically accept the transmission.
- 4 **Bluetooth profiles** are protocols through which Bluetooth devices communicate with other devices. Bluetooth phones support different sets of profiles – most support the headset profile but some support the hands-free profile and others support both profiles. In order to support a certain profile, a phone manufacturer has to implement certain mandatory features within the phone's software.
- 5 **Active mode** is when the speakerphone has an active call in progress. Jabra SP500 will go from standby mode into active mode when you receive a call or when you make a call. When the speakerphone is in active mode, the blue light will flash every second.
- 6 **Standby mode** is when the Jabra SP500 is passively waiting for a call. When you "end" the call on your mobile phone, the speakerphone will go into standby mode. When Jabra SP500 is in standby mode, the blue light will flash every three seconds for one minute.

Français

| | |
|---|----|
| Merci | 14 |
| 1. Vérifier la compatibilité avec le téléphone | 15 |
| 2. Charger les batteries | 15 |
| 3. Allumer le Jabra SP500 | 15 |
| 4. Appairer avec votre téléphone mobile Bluetooth® | 16 |
| 5. Effectuer un appel | 16 |
| 6. Terminer un appel | 17 |
| 7. Répondre à un appel | 17 |
| 8. Fonction secret | 17 |
| 9. Appel en attente | 17 |
| 10. Voyants lumineux | 18 |
| 11. Mode bureau | 18 |
| 12. Positionnement du kit haut-parleur mains-libres | 18 |
| 13. Remplacement des batteries | 19 |
| 14. Caractéristiques améliorées (pour les téléphones mobiles Bluetooth à profil mains-libres) | 19 |
| 15. Questions fréquemment posées | 20 |
| 16. Rangement du JABRA SP500 | 20 |
| 17. Besoin d'aide? | 21 |
| 18. Garantie | 21 |
| 19. Certification et agréments en matière de sécurité | 22 |
| 20. Glossaire | 23 |

Merci

Merci d'avoir choisi Jabra SP500, le kit haut-parleur mains-libres Bluetooth le plus polyvalent du marché. Jabra est désormais leader du marché des produits de communication mains-libres, grâce à ses produits innovants et performants. Le Jabra SP500 est conçu pour hautes performances, que ce soit en voiture, à la maison ou au bureau.

! Prudence au volant !

Plusieurs enquêtes ont montré que l'utilisation de téléphones cellulaires au volant provoque une distraction du conducteur, pouvant accroître le risque d'accidents. Cette distraction potentielle n'est pas éliminée par l'utilisation d'un combiné mains-libres. Il apparaît que les combinés mains-libres ne sont pas plus sûrs que les combinés ordinaires pour ce qui est de la distraction du conducteur. Quand vous téléphonez en conduisant, abrégez les communications. Abstenez-vous de prendre des notes ou de lire des documents. Évaluez la situation dans laquelle vous vous trouvez, avant de répondre à un appel. Si les conditions sont mauvaises (mauvais temps, circulation intense, présence d'enfants dans la voiture, intersection difficile ou manœuvres) quittez la chaussée et gardez votre véhicule avant de téléphoner ou de répondre à un appel.

N'oubliez pas : la conduite d'abord, l'appel ensuite !

Respectez la législation locale.

Vérifiez si la législation locale comporte des restrictions concernant l'usage du téléphone mobile au volant. Il incombe au propriétaire du produit de l'utiliser en conformité avec la législation locale.

Vue d'ensemble du Jabra SP500

- 1 Touche multi-fonctions
- 2 Voyant (bleu/jaune/rouge)
- 3 Contrôle du volume sonore
- 4 Touche secret
- 5 Tige du micro
- 6 Touche d'appairage
- 7 Prise de chargement
- 8 Haut-parleur

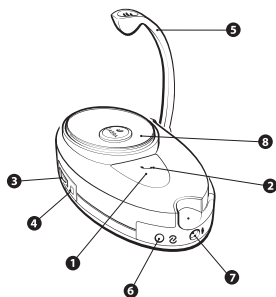

PREMIÈRE UTILISATION

1 Vérifier la compatibilité avec le téléphone

Le Jabra SP500 est compatible avec la plupart des téléphones mobiles Bluetooth¹ (**voir glossaire**). Pour vérifier si votre téléphone est compatible Bluetooth, rendez-vous sur le site Web du fabricant de votre téléphone ou sur le site Jabra : <http://www.Jabra.com/JabraCMS/NA/EN/MainMenu/Products/ProductFinder.htm> Vous y trouverez tous les renseignements concernant la compatibilité.

2 Charger les batteries

Le Jabra SP500 est fourni avec deux batteries rechargeables 1,2 volt (AA 2000 mAh). Ces batteries doivent être entièrement chargées avant la première utilisation.

1. Important Retirez la protection plastique des batteries, avant de les activer. (**Voir figure 1. ❶**)
2. Branchez la fiche de l'adaptateur dans le kit haut-parleur mains-libres et l'adaptateur CA dans une prise de courant ou le chargeur voiture dans la prise de l'allume-cigare. (**Voir figure 1. ❷**)
3. Le voyant rouge s'allume quand le chargement commence. Environ deux heures plus tard, le voyant rouge s'éteint, indiquant que le Jabra SP500 est entièrement chargé.
4. Débranchez l'adaptateur CA ou le fil du chargeur voiture, du kit haut-parleur mains-libres.
5. Votre Jabra SP500 est désormais prêt à être appairé à votre téléphone mobile. (**Voir section 4**)

❶ ATTENTION ! L'utilisation d'un adaptateur CA autre que celui fourni risque d'endommager ou de détruire le kit haut-parleur mains-libres. Il est conseillé d'utiliser les batteries rechargeables fournies. Vous pouvez cependant utiliser d'autres marques. **Ne pas utiliser de batteries non rechargeables dans votre Jabra SP500.**

3 Allumer le Jabra SP500

Allumer le Jabra SP500

1. Appuyez sur la touche multifonctions et maintenez la pression jusqu'à ce que vous entendiez la tonalité de démarrage et que le voyant bleu clignote 3 fois. Si le kit haut-parleur mains-libres est en mode veille, le voyant bleu clignote toutes les 3 secondes.

Remarque - Le voyant bleu s'éteint automatiquement après 1 minute pour économiser l'énergie et éviter de distraire l'utilisateur pendant la conduite de nuit. Pour réactiver le voyant, appuyez sur n'importe quelle touche.

Eteindre le Jabra SP500

- Appuyez sur la touche multifonctions et maintenez la pression pendant environ 5 secondes jusqu'à ce que vous entendiez la tonalité d'arrêt et que le voyant s'éteigne complètement.

4 Appairer² avec votre téléphone mobile Bluetooth

- Assurez-vous que le SP500 est allumé. (Voir section 3)
- Appuyez sur la touche d'appairage jusqu'à ce que le voyant **bleu** s'allume (environ 2 secondes) puis **relâchez** la pression. Votre kit haut-parleur mains-libres est désormais en mode d'appairage.
- Réglez votre téléphone Bluetooth pour qu'il « détecte » le kit haut-parleur mains-libres, en suivant le mode d'emploi de votre téléphone. Généralement, les étapes sont les suivantes: « réglages », « connexion » ou bien le menu Bluetooth de **votre téléphone** puis l'option de détection d'un périphérique Bluetooth*. (Voir figure 3, exemple à partir d'un téléphone mobile ordinaire.)
- Votre téléphone devrait détecter le kit haut-parleur mains-libres Jabra SP500 et vous demander si vous voulez l'appairer avec le téléphone. Confirmez en appuyant sur « oui » ou « ok ».
- Saisissez le **mot de passe ou code PIN³ = 0000 (4 zéros)** , puis appuyez sur « oui » ou « ok ».

❗ **IMPORTANT** - Si l'appairage réussit, le voyant **bleu** clignote d'abord rapidement puis se remet à clignoter toutes les 3 secondes. Vous entendrez aussi la tonalité de confirmation. Si l'appairage échoue, le voyant ne clignote pas et vous devez faire un nouvel essai. (Voir étapes 3 à 5 ci-dessus)

MODE D'EMPLOI DU JABRA SP500

Avant d'utiliser le Jabra SP500, assurez-vous que les batteries sont chargées, qu'il est appairé (voir section 3) avec votre téléphone mobile Bluetooth et qu'il est allumé. Le kit haut-parleur mains-libres peut être utilisé pendant qu'il se recharge sur une prise murale ou sur la prise de l'allume-cigare de la voiture.

5 Effectuer un appel

Avec le clavier de votre téléphone mobile

- Composez le numéro sur le clavier.
- Appuyez sur la touche d'envoi.
- Grâce au contrôle automatique du volume sonore du Jabra SP500, le volume sonore est réglé automatiquement selon l'intensité du bruit de fond. Vous pouvez vous-même régler le volume sonore à l'aide de la molette de réglage.



Avec une numérotation vocale (Si votre téléphone supporte cette fonction.)

- Appuyez une fois sur  et relâchez la pression. Vous entendrez un bref bip sonore,
 - Vous entendrez ensuite une tonalité d'activation vocale. Dites le nom de la personne que vous souhaitez appeler.
- ❗ **REMARQUE** - Enregistrement d'une identité vocale sur votre téléphone mobile. Si vous avez un téléphone mobile Nokia, vous pouvez enregistrer des identités vocales via le kit haut-parleur mains-libres.

6 Terminer un appel

- Appuyez une fois sur  et relâchez la pression.
- OU**
- Terminez l'appel à partir du clavier de votre téléphone mobile.

7 Répondre à un appel

- Après avoir entendu la tonalité d'appel, appuyez une fois sur  et relâchez la pression.
- OU**
- Répondez à l'appel à partir du clavier de votre téléphone mobile. Si vous souhaitez ensuite transférer l'appel vers le kit haut-parleur mains-libres, appuyez une fois sur  et relâchez la pression (selon votre téléphone mobile).

8 Fonction secret

- Pour activer la fonction secret, appuyez sur la touche secret pendant une seconde. Vous entendez un bref bip sonore. Le voyant **jaune** s'allume.
- Pour désactiver la fonction secret, appuyez brièvement sur la **touche secret** .

9 Appel en attente*

- Il est conseillé d'utiliser le clavier de votre téléphone mobile. En général, il suffit d'appuyer sur la touche d'envoi.
- OU**
- Appuyez sur  et maintenez la pression jusqu'à ce que vous entendiez 2 bips sonores pour répondre à l'appel entrant et passer d'un appel à l'autre (certains téléphones ne supportent pas l'appel en attente via cette méthode).

* Voir section **Caractéristiques améliorées** pour des instructions alternatives d'appel en attente pour les téléphones mobiles supportant le profil mains-libres. Voir section 13 pour renseignements supplémentaires concernant les profils Bluetooth.

10 Voyants lumineux

Pour que les voyants du Jabra SP 500 ne vous dérangent pas en conduite de nuit, ils s'éteignent 1 minute après un appel actif. Vous pouvez aussi empêcher les voyants de clignoter en appuyant sur la touche secret et en maintenant la pression pendant 10 secondes jusqu'à l'émission d'un second bip sonore. Le Jabra SP500 fonctionne toujours pendant ce temps. Si vous éteignez l'appareil et que vous le rallumez, les voyants recommenceront à clignoter.

11 Mode bureau

Le mode bureau permet la sensibilité sonore appropriée pour une performance optimale du Jabra SP500 au bureau ou à la maison. Il est conseillé de n'utiliser ce mode que dans l'environnement mentionné.

- Si vous appuyez sur la touche secret et que vous maintenez la pression pendant 5 secondes, vous verrez le voyant bleu s'allumer rapidement et vous entendrez un bref bip sonore.
- Pour revenir au mode normal, répétez l'action ci-dessus.

Quand le Jabra SP500 est en mode veille bureau, le voyant bleu clignote 2 fois toutes les 3 secondes.

Pour une utilisation optimale en téléconférences, veuillez vous assurer que tous les participants font face au micro.

12 Positionnement du kit haut-parleur mains-libres

Pour obtenir une performance optimale, placez votre Jabra SP500 bien en face de votre téléphone mobile Bluetooth. La performance sera meilleure s'il n'y a aucun obstacle (y compris des parties du corps) entre le Jabra SP500 et votre téléphone mobile. Assurez-vous que le micro est dirigé vers votre bouche pour un son net optimal.

Le Jabra SP500 est fourni avec deux options de montage dans votre véhicule.

- Une pince, pour le fixer au pare-soleil (voir fig. 3) et un support ventouse, pour le fixer au pare-brise. (voir figure 4)

Pour détacher la pince ou le support ventouse, il suffit de les tirer.
(Voir figures 3.3 et 4.3)

- ! IMPORTANT** - Assurez-vous que le kit haut-parleur mains-libres ne gêne pas votre visibilité de la route ou des autres usagers de la route. Il incombe au propriétaire du Jabra SP500 de s'assurer qu'il ne provoque aucun risque pour la sécurité et que son positionnement est conforme à la législation locale, nationale et/ou européenne. Positionnez votre Jabra SP500 de telle sorte qu'il n'interfère pas avec les équipements de sécurité du véhicule, tel que les airbags. Positionnez le Jabra SP500 de façon sûre. Veuillez noter qu'en cas d'accident, les objets non fixés peuvent devenir des projectiles et contribuer à blesser le chauffeur.

13 Remplacement des batteries

Le Jabra SP500 est fourni avec deux batteries rechargeables de 1,2 volt (AA). Il se peut qu'elles aient besoin d'être remplacées. Veuillez utiliser des batteries rechargeables standard NiMH 1,2 volt (AA 2000 mAh).

1. Retirez le couvercle arrière du kit haut-parleur mains-libres et remettez les deux batteries comme indiqué. Fixez à nouveau le couvercle sur le kit haut-parleur mains-libres. (Voir figure 5.)

14 Caractéristiques améliorées (pour les téléphones mobiles Bluetooth à profil mains-libres)

Les profils Bluetooth4 sont des protocoles permettant aux périphériques Bluetooth de communiquer entre eux. Les téléphones Bluetooth supportent divers types de profils. La plupart supportent les profils casque et mains-libres. Pour que les périphériques Bluetooth puissent communiquer entre eux, ils doivent supporter le même profil Bluetooth. Le Jabra SP500 supporte les profils casque et mains-libres.

Bien que le Jabra SP500 soit compatible avec les téléphones Bluetooth ayant l'un ou l'autre profil Bluetooth, des caractéristiques améliorées sont disponibles pour les téléphones supportant le profil mains-libres. Vérifiez le mode d'emploi de votre téléphone ou contactez le fabricant pour savoir si votre téléphone supporte le profil Bluetooth mains-libres.

Caractéristiques améliorées

• Rappel du dernier appel entrant (hors appel)

Une fois le kit haut-parleur mains-libres allumé, appuyez sur  et maintenez la pression jusqu'à ce que vous entendiez 2 brefs bips sonores. Relâchez immédiatement la pression.

• Refus d'un appel entrant (hors appel)

Quand le téléphone sonne, appuyez sur  et maintenez la pression jusqu'à ce que vous entendiez 2 brefs bips sonores. Relâchez immédiatement la pression.

• Appel en attente (passer d'un appel à l'autre)

Si votre téléphone vous indique la présence d'un nouvel appel entrant pendant que vous effectuez un appel, appuyez sur  et maintenez la pression jusqu'à ce que vous entendiez 2 brefs bips sonores. Relâchez immédiatement la pression.

• Mise en attente d'un appel

Quand vous êtes en train d'effectuer un appel, appuyez sur  et maintenez la pression jusqu'à ce que vous entendiez 2 brefs bips sonores. Relâchez immédiatement la pression. Répétez la procédure pour retourner à l'appel.

15 Questions fréquemment posées

1. A quelle distance doit se trouver mon téléphone mobile pour que mon Jabra SP500 fonctionne?

La plage opérationnelle est généralement de 10 mètres au maximum.

2. Est-ce que le Jabra SP500 fonctionne avec ordinateurs portables, ordinateurs personnels et assistants personnels?

Le Jabra SP500 fonctionne avec des périphériques compatibles avec les versions Bluetooth 1.1 et 1.2 (ou spécifications plus élevées) supportant les profils casque et/ou mains-libres.

3. Le Jabra SP500 provoque-t-il des interférences avec l'électronique, la radio ou l'ordinateur de ma voiture?

Le Jabra SP500 produit nettement moins d'électricité qu'un téléphone mobile traditionnel. De plus, il n'émet que des signaux conformes au standard international strict Bluetooth. Il ne devrait donc pas provoquer d'interférences avec des équipements électroniques standard de consommation courante.

4. Quel entretien nécessite le Jabra SP500?

Nettoyez le kit haut-parleur mains-libres avec un chiffon doux propre et légèrement humide.

5. Puis-je utiliser mon Jabra SP500 pendant qu'il est en train d'être rechargé?

Le kit haut-parleur mains-libres peut être utilisé pendant qu'il se recharge à partir d'une prise murale ou de la prise de l'allume-cigare de la voiture.

6. Puis-je utiliser mon Jabra SP500 pour une numérotation vocale?

Oui, si votre téléphone supporte la numérotation vocale. Voir section 5.

7. Pourquoi aucun voyant ne s'allume?

Voir section 10.

8. Puis-je utiliser des batteries standard AA ?

Non, ce n'est pas possible. Voir section 2.

16 Rangement du Jabra SP500

1. Mettez toujours le Jabra BT800 hors tension avant de le ranger et protégez-le bien.
2. Évitez de l'exposer à une température élevée (supérieure à 45° C). Évitez notamment toute exposition directe aux rayons du soleil. (Une exposition à de fortes températures est susceptible de nuire aux performances de l'appareil et de réduire la durée de vie de la pile). Les basses températures (jusqu'à -10° C) auront pour effet d'écourter la durée de vie de la pile et pourront nuire au fonctionnement du Jabra BT800, mais ne devraient en principe pas l'endommager de façon permanente.
3. N'exposez pas le Jabra BT800 à la pluie ou à d'autres liquides.

17 Besoin d'aide ?

1. Sur le Web: **www.jabra.com** (pour l'actu la plus récente en matière d'assistance et pour accéder aux manuels d'utilisation en ligne)
2. Courrier électronique: assistance technique : techsupp@jabra.com
Informations : info@jabra.com
3. Téléphone : + 1 (800) 327 2230 (numéro d'appel gratuit depuis les États-Unis et le Canada)

18 Garantie

Garantie de produit limitée Jabra. Jabra garantit à l'Acheteur que durant une période d'une (1) année à compter de la date d'achat (la « Période de garantie ») de tout produit Jabra (le « Produit ») par l'Acheteur, le Produit sera en substance conforme aux spécifications publiées par Jabra pour celui-ci à la date d'achat du Produit par l'Acheteur, sous réserve des dispositions des présentes. L'Acheteur informera Jabra de tout défaut de conformité au cours de la Période de garantie et obtiendra de Jabra une autorisation écrite de retour de matériel (« ARM »), ainsi qu'un numéro d'ARM pour le Produit non conforme, et retournera le Produit non conforme à Jabra, en port payé, accompagné d'une déclaration décrivant le défaut de conformité. La seule obligation de Jabra concernant le Produit non conforme sera, au choix et aux frais de Jabra, de réparer ou de remplacer le Produit de sorte que celui-ci soit en substance conforme aux spécifications publiées à la date d'acquisition par l'Acheteur ou bien, si Jabra détermine à sa seule discrétion qu'il n'est pas possible de réparer ou de remplacer le Produit, Jabra pourra, à son gré, rembourser à l'Acheteur le prix d'achat payé pour le Produit. CE QUI PRECEDE EST LE SEUL ET UNIQUE RECOURS DE L'ACHETEUR EN CAS DE VIOLATION DE LA GARANTIE PAR JABRA CONCERNANT LE PRODUIT. La garantie stipulée ci-dessus ne s'appliquera à aucun Produit n'ayant pas été utilisé ou manipulé de manière adéquate, conformément aux instructions fournies par Jabra, perdu ou égaré pour quelque raison que ce soit, modifié, réparé ou transformé, sauf par Jabra ou dans les installations

de service agréées de Jabra, ayant fait l'objet d'une installation défectueuse, d'une mauvaise utilisation ou d'un usage abusif, ou lorsque le défaut du Produit est imputable à un défaut ou à un dommage échappant au contrôle raisonnable de Jabra. La présente garantie ne s'applique qu'à l'acheteur et ne s'étend à aucun distributeur, détaillant ou autre revendeur du Produit. Cette garantie n'est applicable qu'aux nouveaux produits Jabra achetés auprès de revendeurs agréés. Elle n'est pas applicable aux achats de « seconde main », à savoir aux rachats par des tiers privés ou tout autre type de rachat par des distributeurs non-agrégés. Toute cession de produits Jabra par le biais de tout distributeur non-agrégé rend caduque notre garantie de fabricant.

AVERTISSEMENT À L'ACHETEUR : tout produit Jabra vendu par un tiers privé ou par un distributeur non autorisé et non par un détaillant agréé Jabra est vendu « en l'état » et « tous défauts compris » concernant Jabra.

À ce titre, la totalité du risque en matière de qualité et de fonctionnement de ces produits sera à la charge de l'acheteur si le distributeur non-agrégé refuse de prendre en charge les frais de réparation impliqués en cas de défaut de fonctionnement. Si ces produits s'avèrent défectueux à la suite de leur achat, l'acheteur ou le distributeur non-agrégé (et non le fabricant ou ses revendeurs agréés), devront supporter l'intégralité des frais d'entretien et de réparation requis. En conséquence, il est fortement conseillé aux acheteurs de n'acheter les produits Jabra qu'auprès de revendeurs dûment agréés par la marque.

LES GARANTIES CI-DESSUS SONT LES SEULES GARANTIES, EXPRESSES OU IMPLICITES, ACCORDEES PAR JABRA EN LIAISON AVEC LE PRODUIT, ET JABRA REJETTE TOUTES AUTRES GARANTIES, Y COMPRIS LES GARANTIES DE QUALITE MARCHANDE, D'ADEQUATION A UN OBJET PARTICULIER ET DE NON-CONTREFAÇON DE DROIT DES TIERS. JABRA NE SERA RESPONSABLE D'AUCUN DOMMAGES SPECIAUX, ACCIDENTELS OU CONSECUTIFS SURVENUS EN LIAISON AVEC LE PRODUIT, ET CELA MEME SI JABRA A ETE INFORMEE DE L'EVENTUALITE DE TELS DOMMAGES. LA RESPONSABILITE DE JABRA EN VERTU DES PRESENTES POUR TOUTE DEMANDE EN INDEMNISATION N'EXCEDERA PAS LE MONTANT PAYE A JABRA PAR L'ACHETEUR POUR LE PRODUIT A L'ORIGINE DE LA RESPONSABILITE DE JABRA.

19 Certification et agréments en matière de sécurité

FCC

Cet appareil est conforme à la partie 15 de la réglementation FCC. Le fonctionnement est soumis aux deux conditions suivantes : (1) Cet appareil ne peut pas provoquer d'interférences nocives ; et (2) cet appareil doit accepter toute interférence à la réception, y compris une interférence susceptible de provoquer un fonctionnement non-désiré.

Il est interdit aux utilisateurs d'apporter des changements ou de modifier cet appareil en aucune manière. Les changements ou modifications qui n'auront pas été expressément approuvés par Jabra (GNNetcom) rendront caduc le droit des utilisateurs à faire fonctionner cet équipement.

Cet équipement a été testé et considéré comme conforme aux conditions restrictives relatives à un appareil numérique de classe B, en vertu de la section 15 de la Réglementation de la FCC. Ces conditions restrictives sont conçues pour fournir une protection raisonnable contre les interférences nocives dans le cadre d'une installation résidentielle. Cet équipement

produit, utilise et émet une énergie de fréquence radio électrique. S'il n'est pas installé et utilisé conformément aux instructions, il est susceptible de produire des interférences nocives pour les communications radio. Il n'est cependant aucunement garanti que des interférences ne se produiront pas dans une installation donnée. Si l'équipement provoque effectivement des interférences indésirables au niveau de la réception radio ou télévision (ce qui pourra être déterminé en mettant l'appareil en marche et en l'éteignant), l'utilisateur est encouragé à essayer de corriger ces interférences par l'une ou plusieurs des mesures suivantes :

- réorienter et repositionner l'antenne de réception
- augmenter l'espace entre l'équipement et le récepteur
- brancher l'équipement sur une prise d'un circuit différent de celui sur lequel le récepteur est branché
- consulter le détaillant ou bien un technicien radio/TV expérimenté pour obtenir de l'aide

Pour respecter les normes d'exposition RF FCC, l'utilisateur doit positionner la base à 20 cm (8 pouces) ou plus de tout employé.

CE

Ce produit porte le marquage CE conformément aux dispositions de la Directive 1999/5/CE (R&TTE).

GN Netcom déclare par la présente que ce produit est conforme aux principales exigences et autres dispositions pertinentes de la Directive 1999/5/CE.

Pour de plus amples informations, nous vous invitons à visiter le site <http://www.gnnetcom.com>

Nous vous signalons par ailleurs que ce produit utilise des bandes de radiofréquences qui ne sont pas harmonisées au sein de l'Union Européenne. Au sein de l'Union Européenne, ce produit est destiné à être utilisé en Allemagne, Autriche, Belgique, Danemark, Espagne, Finlande, France, Grèce, Irlande, Italie, Luxembourg, Pays-Bas, Portugal, Royaume-Uni, Suède, ainsi qu'au sein de l'AEE en Islande, Norvège et Suisse.

Bluetooth

La marque et le logo *Bluetooth*® sont la propriété de Bluetooth SIG, Inc. et toute utilisation de telles marques par GN Netcom est sous licence. Toutes autres marques et dénominations commerciales appartiennent à leurs propriétaires respectifs.

1. **Bluetooth** est une technologie radio mise au point pour raccorder sans fil ni câble, des périphériques tels que téléphones mobiles ou casques, sur une courte distance d'environ 10 mètres. Vous trouverez des renseignements supplémentaires sur www.bluetooth.com.
2. L'**appairage** crée un lien de communication unique et crypté entre deux périphériques Bluetooth activés et leur permet de communiquer entre eux. Les périphériques Bluetooth ne fonctionnent que s'ils ont été appairés l'un à l'autre.
3. Le **mot de passe ou code PIN** est un code secret qui doit être saisi sur le téléphone mobile pour permettre d'appairer le téléphone au Jabra SP500. Une fois que vous avez appairé votre téléphone mobile à votre Kit haut-parleur mains-libres, le téléphone et le Jabra SP500 se « reconnaissent ». Le téléphone ignore alors la procédure de détection et d'authentification et accepte automatiquement la transmission.
4. Les **profils Bluetooth** sont des protocoles permettant aux périphériques Bluetooth de communiquer entre eux. Les téléphones Bluetooth supportent divers types de profils. La plupart supportent le profil casque. Certains supportent le profil mains-libres, d'autres les deux. Pour qu'un certain profil soit supporté, le fabricant de téléphones doit mettre en place certaines caractéristiques obligatoires dans le logiciel du téléphone.
5. **Mode actif** signifie qu'un appel est en cours sur le kit haut-parleur mains-libres. Le Jabra SP500 passe du mode veille au mode actif quand vous recevez ou émettez un appel. Si le kit haut-parleur mains-libres est en mode actif, le voyant bleu clignote toutes les secondes.
6. **Mode veille** signifie que le Jabra SP500 attend passivement un appel. Quand vous terminez un appel sur votre téléphone mobile, le kit haut-parleur mains-libres passe en mode veille. Quand le Jabra SP500 est en mode veille, le voyant bleu clignote toutes les 3 secondes pendant une minute.

Español

| | |
|---|----|
| Gracias | 26 |
| 1. Comprobación de la compatibilidad del teléfono | 27 |
| 2. Carga de las baterías | 27 |
| 3. Conexión del Jabra SP500 | 27 |
| 4. "Emparejado" con el teléfono móvil Bluetooth® | 28 |
| 5. Realizar una llamada | 28 |
| 6. Finalizar una llamada | 29 |
| 7. Contestar una llamada | 29 |
| 8. Silenciar una llamada | 29 |
| 9. Llamada en espera | 29 |
| 10. Indicadores luminosos | 30 |
| 11. Modo Office | 30 |
| 12. Elegir la colocación del altavoz | 30 |
| 13. Reemplazar las baterías | 31 |
| 14. Funciones avanzadas (para teléfonos móviles Bluetooth con manos libres) | 31 |
| 15. Preguntas más frecuentes | 32 |
| 16. Almacenamiento del Jabra SP500 | 32 |
| 17. ¿Necesita más ayuda? | 33 |
| 18. Garantía | 33 |
| 19. Certificaciones y homologaciones de seguridad | 34 |
| 20. Glosario | 35 |

Gracias

Gracias por adquirir un sistema Jabra SP500, el altavoz Bluetooth más versátil del mercado. Jabra se ha convertido en el líder del mercado de productos de comunicaciones manos libres debido a la innovación y rendimiento de sus productos. El sistema Jabra SP500 se ha diseñado para un funcionamiento óptimo en cualquier lugar: en el coche, el hogar o el despacho.

! Conduzca seguro

Diversos estudios han demostrado que el uso del teléfono celular mientras se conduce crea un elemento de distracción para el conductor, lo que puede aumentar la posibilidad de un accidente. El potencial de distracción no se elimina con el uso de un teléfono manos libres. No se ha demostrado que los teléfonos manos libres son más seguros que los teléfonos de mano en cuanto a distracción del conductor. Cuando utilice el teléfono mientras conduce, acorte la duración de la conversación y absténgase de tomar notas o leer documentos. Antes de contestar llamadas, tenga en cuenta sus circunstancias. Salga de la vía y aparque antes de realizar o de contestar una llamada cuando las condiciones de conducción así lo requieran (por ejemplo, en condiciones atmosféricas adversas, tráfico denso, presencia de niños en el coche, cruces o maniobras difíciles.)

Recuerde: lo primero es conducir, no la llamada

Respete la normativa local.

Compruebe si la normativa local en su lugar de residencia limita el uso de los teléfonos móviles durante la conducción. Es responsabilidad del propietario utilizar este producto de conformidad con las leyes vigentes en la localidad en la que reside.

Descripción del Jabra SP500

- 1 Botón multifunción
- 2 Indicador luminoso (azul/amarillo/rojo)
- 3 Control de volumen
- 4 Botón de silencio
- 5 Soporte para micrófono
- 6 Botón de conexión (emparejado)
- 7 Conector de carga
- 8 Altavoz

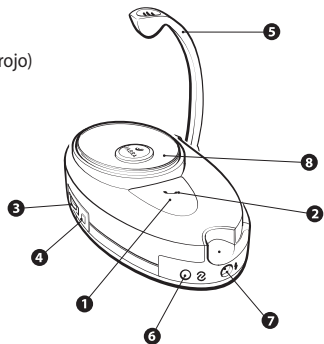

ANTES DE USAR EL ALTAVOZ

1 Comprobación de la compatibilidad del teléfono

El sistema Jabra SP500 es compatible con la mayoría de los teléfonos móviles Bluetooth¹ (véase Glosario). Puede comprobar si su teléfono es compatible con la tecnología Bluetooth visitando el sitio web del fabricante de su teléfono, o bien visitando el sitio web de Jabra (<http://www.Jabra.com/JabraCMS/NA/EN/MainMenu/Products/ProductFinder.htm>) donde encontrará información completa sobre compatibilidad.

2 Carga de las baterías

El sistema Jabra SP500 se entrega completo con dos baterías recargables de 1,2 voltios (AA 2000 mAh) que deberá cargar completamente antes de utilizar el altavoz por primera vez.

1. **Importante:** Retire la película plastificada de protección de la batería para activarla. (Véase Fig. 1.1)
2. Conecte la toma del adaptador en el altavoz y el adaptador de c.a. o el cargador del vehículo en una toma de corriente. (Véase Fig. 1.2)
3. El indicador de color rojo se encenderá cuando se inicie la carga. Tras aproximadamente 2 horas, el indicador de color rojo se apagará indicando que ha finalizado la carga completa del Jabra SP500.
4. Desconecte el adaptador de c.a. o el cargador del vehículo del altavoz.
5. Ya está preparado para "emparejar" el Jabra SP500 con su teléfono móvil. (Véase sección 4)

! ADVERTENCIA: Si utiliza un adaptador de c.a. diferente del que se ha suministrado, podría dañar o inutilizar el altavoz. Se recomienda utilizar las baterías recargables suministradas, aunque puede utilizar otras marcas. **No se pueden utilizar baterías no recargables con el sistema Jabra SP500.**

3 Conexión del Jabra SP500

Conexión del Jabra SP500

1. Mantenga presionado el botón multifunción hasta que oiga la melodía de inicio y el indicador LED de color azul parpadee tres veces. Cuando el altavoz se encuentra en modo de espera, el indicador LED de color azul parpadeará cada tres segundos.

Tenga en cuenta que el indicador de color azul se apagará automáticamente después de un minuto para ahorrar energía y no distraer al conductor cuando circula de noche. El indicador se activará de nuevo al pulsar cualquier tecla.

Desconexión del Jabra SP500

1. Mantenga pulsado el botón multifunción durante unos 5 segundos hasta que oiga la melodía de apagado y el indicador LED se apague completamente.

4 "Emparejar"² con el teléfono móvil Bluetooth

1. Asegúrese de que el sistema SP500 esté encendido. (Véase sección 3)
 2. Pulse el botón de Emparejado hasta que vea un indicador de color **azul fijo** (aproximadamente 2 segundos) y, a continuación, **suelte el botón**. El altavoz se encuentra ahora en modo emparejado.
 3. Ejecute en el teléfono móvil Bluetooth el proceso para "descubrir" el altavoz, según las indicaciones del manual de instrucciones del teléfono. Por lo general, consistirá en ir a un menú de "configuración", "conexión", o "Bluetooth" **en su teléfono móvil** y luego seleccionar la opción para "descubrir" un dispositivo Bluetooth*. (Véase ejemplo de un típico teléfono móvil en la Fig. 3)
 4. Su teléfono encontrará el altavoz "Jabra SP500" y le pedirá si desea emparejarlo. Confirme pulsando "Sí" o "Aceptar".
 5. Introduzca **la clave o PIN³ = 0000 (4 ceros)** y, a continuación, pulse "Sí" o "Aceptar"
- ⓘ **IMPORTANTE:** Si el emparejado se ha realizado correctamente, el indicador de color azul parpadeará rápidamente durante breves segundos antes de volver a parpadear en color azul cada 3 segundos. También oirá la melodía de confirmación. Si no se ha realizado correctamente, el indicador permanecerá fijo y deberá intentar de nuevo el emparejado. (Véase los pasos 3 a 5 anteriores)

USO DEL JABRA SP500

Antes de utilizar el altavoz Jabra SP500, asegúrese de que las baterías estén cargadas, que el Jabra SP500 esté emparejado (véase punto 3) con el teléfono móvil Bluetooth y que esté encendido.

El altavoz se puede utilizar durante la recarga desde una toma de pared o desde el cargador del vehículo.

5 Realizar una llamada

Uso del teclado numérico del teléfono móvil

1. Marque un número en el teclado.
2. Pulse la tecla "enviar" del teléfono.
3. El altavoz Jabra SP500 dispone de un control de volumen automático y ajustará automáticamente el volumen del altavoz en función del ruido de fondo. Para ajustar el volumen de acuerdo con sus preferencias, utilice la rueda del control de volumen.

Uso de la marcación por voz (si se puede utilizar con el teléfono)



1. Pulse y suelte el botón  una vez. Oirá un breve tono.
 2. A continuación, oirá el tono de activación de voz; diga el nombre de la persona a quien desea llamar.
- ⓘ **NOTA:** Deberá registrar las etiquetas de voz desde el teléfono móvil. Si tiene un teléfono Nokia, podrá registrar las etiquetas de voz desde el altavoz.

6 Finalizar una llamada

Finalizar una llamada

- Pulse y suelte el botón  una vez
- Finalice la llamada utilizando el teclado del teléfono móvil.

7 Contestar una llamada

- Después de oír el tono de llamada, pulse y suelte el botón  una vez.
- Contestar la llamada utilizando el teclado del teléfono móvil. Puede que tenga que transferir la llamada al altavoz pulsando y soltando  una vez (en función del teléfono).

8 Silenciar una llamada

- Para activar el silencio, pulse el botón de silencio durante un segundo; oirá un breve tono. Se encenderá el indicador luminoso de color **amarillo** fijo.
- Para desactivar la función de silencio, pulse el **botón de silencio** brevemente.

9 Llamada en espera*

- Se recomienda utilizar el teclado del teléfono móvil, por lo que sólo tendrá que pulsar el botón "enviar".
- Mantenga pulsado el botón  hasta que oiga dos tonos para contestar a la llamada entrante y cambiar entre ambas llamadas (algunos teléfonos no disponen de este método de llamada en espera).

* Véase la sección **Funciones avanzadas** para obtener instrucciones alternativas sobre la llamada en espera en los teléfonos móviles que admiten el perfil manos libres. Véase la sección 13 para obtener más detalles sobre los perfiles Bluetooth.

10 Indicadores luminosos

Para evitar que los indicadores LED del sistema Jabra SP500 le distraigan mientras conduce de noche, los indicadores LED se apagarán un minuto después de que termine la llamada. También se puede evitar que los indicadores LED parpadeen, manteniendo pulsado el botón de silencio durante 10 segundos hasta que oiga un segundo tono. El sistema Jabra SP500 seguirá funcionando. Cuando desconecte la unidad y vuelva a conectarla, los indicadores LED parpadearán de nuevo.

11 Modo Office

El modo Office crea la sensibilidad de sonido adecuada para ofrecer un rendimiento óptimo del Jabra SP500 en la oficina o en el hogar. Se recomienda utilizar este modo únicamente en los entornos mencionados.

- Si mantiene pulsado el botón de silencio durante 5 segundos, el indicador LED de color azul parpadeará rápidamente y oirá un breve tono.
- Para volver al modo Normal, repita el paso anterior.

Cuando el sistema Jabra SP500 se encuentra en modo Office en espera, el indicador LED de color azul parpadeará dos veces cada 3 segundos.

Para obtener un funcionamiento óptimo durante las teleconferencias, asegúrese de que todos los participantes hablen frente al micrófono.

12 Elegir la colocación del altavoz

Para obtener un funcionamiento óptimo, coloque el Jabra SP500 a la vista del teléfono móvil Bluetooth. Logrará un mejor funcionamiento si ningún objeto sólido (incluidas partes del cuerpo) se encuentra entre el Jabra SP500 y el teléfono móvil. Asegúrese de que el micrófono esté dirigido a su boca para lograr una claridad de sonido óptima.

El sistema Jabra SP500 incluye dos opciones de montaje para el vehículo.

- Un clip para acoplarlo a la visera (*véase Fig. 3*) y un soporte con ventosa para el parabrisas. (*Véase Fig. 4*)

Para soltar el clip o la ventosa: tire del clip o de la ventosa. (Véanse Fig. 3.3 y 4.3)

⚠ IMPORTANTE: *Asegúrese de que el altavoz no obstruya su vista de la carretera o de otros usuarios de las vías. Es responsabilidad del propietario garantizar que el sistema Jabra SP500 no crea un peligro para la seguridad y que su colocación sea conforme con la normativa de la UE, del país o local. Además, el sistema Jabra SP500 deberá colocarse de forma que no interfiera con cualquier dispositivo de seguridad del vehículo, incluidos los air bags. El sistema Jabra SP500 deberá colocarse de forma segura. Tenga en cuenta que en caso de choque, los objetos sueltos pueden causar heridas al conductor al convertirse en proyectiles.*

13 Reemplazar las baterías.

El sistema Jabra SP500 se entrega completo con dos baterías recargables de 1,2 voltios (AA). Puede que tenga que reemplazar las baterías. Para ello, utilice baterías NiMH estándar recargables de 1,2 voltios (AA 2000 mAh).





1. Retire la tapa posterior del altavoz y sustituya las dos baterías según las indicaciones. Vuelva a colocar la tapa posterior del altavoz. (*Véase Fig. 5*)

14 Funciones mejoradas (para teléfonos móviles Bluetooth con manos libres)

Los perfiles Bluetooth⁴ son protocolos utilizados por los dispositivos Bluetooth para comunicar entre sí. Los teléfonos Bluetooth admiten varios tipos de perfiles: la mayoría admiten el perfil de auricular y de manos libres. Para que los dispositivos Bluetooth puedan comunicar entre sí, deben poder utilizar el mismo perfil Bluetooth. Jabra SP500 admite los perfiles de auricular y de manos libres.

Aunque el sistema Jabra SP500 es compatible con los teléfonos Bluetooth con ambos perfiles Bluetooth, dispone de funciones avanzadas para los teléfonos que admiten el perfil manos libres de Bluetooth. Consulte el manual de instrucciones del teléfono o póngase en contacto con el fabricante del teléfono para averiguar si el teléfono admite el perfil manos libres de Bluetooth.

Funciones avanzadas:

- **Repetición del último número marcado** (cuando no está contestando a una llamada) Con el altavoz activado, mantenga pulsado el botón  hasta que oiga **2** breves tonos, y suéltelo inmediatamente.
- **Rechazo de una llamada entrante** (cuando no está contestando a una llamada) Cuando el teléfono suene, mantenga pulsado el botón  hasta que oiga **2** breves tonos, y suéltelo inmediatamente.
- **Llamada en espera** (cambio entre 2 llamadas) Cuando su teléfono le avise de otra llamada entrante mientras está contestando a una llamada, mantenga pulsado el botón  hasta que oiga **2** breves tonos, y suéltelo inmediatamente.
- **Retener una llamada** Mientras está contestando a una llamada, mantenga pulsado el botón  hasta que oiga **2** breves tonos, y suéltelo inmediatamente. Repita este paso para

15 Preguntas más frecuentes

- 1. ¿A qué distancia del teléfono móvil puede funcionar el altavoz Jabra SP500?**
El rango operativo es por lo general de 10 metros (aproximadamente 30 pies).
- 2. ¿Se puede utilizar el Jabra SP500 con portátiles, ordenadores personales y ordenadores de bolsillo?**
Jabra SP500 funciona con cualquier dispositivo compatible con Bluetooth versión 1.1 y 1.2 (o superior) que permita el uso de los perfiles de auricular y/o manos libres.
- 3. ¿Puede el Jabra SP500 interferir con los sistemas electrónicos, la radio o el ordenador de mi coche?**
Jabra SP500 produce una energía significativamente menor que un teléfono móvil convencional. También emite señales que son conformes con las estrictas normas internacionales Bluetooth. Por consiguiente, no debería causar interferencias con los equipos electrónicos estándar.
- 4. ¿Qué tipo de cuidados requiere el Jabra SP500?**
Para limpiar el altavoz, utilice un paño limpio y suave ligeramente humedecido.
- 5. ¿Puedo utilizar el sistema Jabra SP500 durante la recarga?**
El altavoz se puede utilizar durante la recarga desde una toma de pared o desde el cargador del vehículo.
- 6. ¿Puedo utilizar el Jabra SP500 para la marcación por voz?**
Sí, si el teléfono admite la función de marcación por voz. Véase sección 5.
- 7. ¿Por qué el indicador luminoso no parpadea?**
Véase sección 10.
- 8. ¿Puedo utilizar baterías AA estándar?**
Esta opción no es posible. Véase sección 2.

16 Almacenamiento del Jabra SP500

1. Guarde siempre el Jabra SP500 apagado y en un lugar seguro.
2. Evite guardarlo en lugares en los que se alcancen temperaturas elevadas (superiores a 45°C/134°F), como a la luz del sol. (El almacenamiento a altas temperaturas puede reducir el rendimiento y la vida de la batería).
3. No exponga el altavoz o cualquiera de los componentes suministrados a la lluvia o a otros líquidos.

17 ¿Necesita más ayuda?

1. Web: www.jabra.com (información de asistencia más reciente, y manuales de usuario en línea).
2. E-mail: Asistencia técnica: techsupp@jabra.com
Información: info@jabra.com
3. Teléfono: 1 (800) 327-2230 (teléfono gratuito en EE.UU. y Canadá)

18 Garantía

Garantía limitada de productos Jabra. Jabra garantiza al Comprador que durante un periodo de un (1) año a partir de la fecha de la compra (el "Periodo de Garantía") de cualquier producto Jabra ("Producto") por el Comprador, el Producto cumplirá de forma sustancial las especificaciones publicadas de Jabra correspondientes al Producto en la fecha de la compra del Producto por parte del Comprador, con arreglo a los términos aquí contenidos. El Comprador notificará a Jabra de cualquier incumplimiento durante el Periodo de Garantía y obtendrá de Jabra una autorización escrita de devolución de material ("RMA") y un número RMA para el producto no conforme, y devolverá el Producto no conforme a Jabra, con portes pagados, con una declaración que describa el incumplimiento. La obligación exclusiva de Jabra respecto a Productos no conformes será, a opción de Jabra y a su costa, la de reparar o sustituir dicho Producto para que cumpla de forma sustancial sus especificaciones publicadas en la fecha de la compra del Producto por parte del Comprador, o, si Jabra, a su sola discreción, determina que no es posible reparar o sustituir el Producto, Jabra puede, a opción de Jabra, reembolsar al Comprador el precio de compra pagado por el Producto. LO ANTERIOR ES EL ÚNICO Y EXCLUSIVO REMEDIO DEL COMPRADOR RESPECTO A CUALQUIER INCUMPLIMIENTO DE LA GARANTÍA POR JABRA RESPECTO AL PRODUCTO. La garantía arriba descrita no será aplicable a producto alguno que no haya sido usado o manipulado correctamente de acuerdo con las instrucciones suministradas por Jabra, que haya sido perdido o extraviado por cualquier razón, o que haya sido modificado o reparado, salvo por Jabra o en una instalación de servicio técnico autorizado de Jabra, o que haya sido sometido a instalación errónea, mal uso, abuso, o cuyo defecto sea atribuible a cualquier fallo o daño que esté fuera del control razonable de Jabra. Esta garantía está disponible únicamente para el Comprador, y no es extensible a distribuidores, detallistas u otros vendedores del Producto. Esta garantía es aplicable únicamente a productos Jabra nuevos adquiridos en comercios minoristas autorizados. Esta garantía no es aplicable a: compras de "caja abierta", reventa por personas físicas o cualquier otra compra a terceros por distribuidores no autorizados. La transferencia de productos Jabra a través de cualquier distribuidor no autorizado deja nuestra garantía nula y sin efecto. ADVERTENCIA AL COMPRADOR: cualquier producto Jabra vendido por una persona física o un distribuidor no autorizado y no por un comercio minorista autorizado por Jabra se vende "tal cual" o "con todos sus fallos" con respecto a Jabra. Como tal, el comprador soportará todo riesgo respecto a la calidad y el rendimiento de dichos productos si el distribuidor no autorizado no cubre el coste de la reparación de defectos. Si dichos productos resultan defectuosos después de su compra, el comprador o el distribuidor no autorizado, y no el fabricante o sus comercios minoristas autorizados, asumirán el coste total de cualquier trabajo necesario de mantenimiento o reparación. Por lo tanto, se recomienda encarecidamente a los compradores que adquieran productos Jabra únicamente en comercios minoristas autorizados.

LAS GARANTÍAS ANTERIORES SON LAS ÚNICAS GARANTÍAS, EXPRESAS O IMPLÍCITAS, DADAS POR JABRA RESPECTO AL PRODUCTO, Y JABRA RECHAZA TODA OTRA GARANTÍA, INCLUYENDO GARANTÍAS DE MERCANTIBILIDAD, ADECUACIÓN PARA UN PROPÓSITO DETERMINADO Y NO INFRACCIÓN DE DERECHOS DE TERCEROS. JABRA NO SERÁ RESPONSABLE DE NINGÚN DAÑO ESPECIAL, INCIDENTAL O CONSECUENTE RESPECTO AL PRODUCTO, INCLUSO SI JABRA HA SIDO ADVERTIDO DE LA POSIBILIDAD DE DICHO DAÑO. LA RESPONSABILIDAD DE JABRA BAJO ESTA GARANTÍA RESPECTO A TODA RECLAMACIÓN NO SUPERARÁ EL IMPORTE PAGADO POR EL COMPRADOR A JABRA POR EL PRODUCTO QUE DÉ LUGAR A LA RESPONSABILIDAD DE JABRA.

19 Certificación y autorizaciones de seguridad

FCC

Este dispositivo cumple la Parte 15 de la Normativa FCC. Su operación está sujeta a las siguientes dos condiciones: (1) Este dispositivo no debe causar interferencias dañinas, y (2) este dispositivo debe aceptar cualquier interferencia recibida, incluyendo interferencias que causen una operación no deseada.

No se permite a los usuarios efectuar cambios o modificar el dispositivo de modo alguno. Cualquier cambio o modificación no expresamente autorizado por Jabra (GN Netcom) invalidará la autorización del usuario para utilizar el equipo.

Este equipo ha sido probado y se ha verificado que cumple los límites de un dispositivo digital de la Clase B, conforme con la parte 15 de la normativa FCC. Estos límites están diseñados para proporcionar protección razonable contra interferencias dañinas en una instalación residencial. Este equipo genera, utiliza y puede radiar energía de radiofrecuencia, y, en caso de no instalarse y utilizarse de acuerdo con las instrucciones, puede causar interferencia dañina en las comunicaciones por radio. No obstante, no hay garantía de que no se produzcan interferencias en una instalación determinada. Si este equipo causa interferencias dañinas a la recepción de radio o televisión, lo cual puede determinarse encendiendo y apagando el equipo, se recomienda al usuario intentar corregir la interferencia con una o más de las siguientes medidas:

- Reorientar o reubicar la antena de recepción
- Aumentar la separación entre el equipo y el receptor
- Conectar el equipo a un enchufe o un circuito diferente del enchufe o circuito al que está conectado el receptor
- Consultar con el distribuidor o con un técnico experimentado en radio/televisión

El usuario debe colocar la base a 20cm (8") o más de cualquier persona con el fin de cumplir los requisitos de exposición RF de la FCC.

CE

Este producto lleva la marca CE de acuerdo con las provisiones de la Directiva 1999/5/CE sobre RTTE.

Por el presente, GN Netcom declara que este producto cumple los requisitos esenciales y otras provisiones pertinentes de la Directiva 1999/5/CE.

Para más información por favor consulte <http://www.gnnetcom.com>

Por favor, observe que este producto utiliza bandas de radiofrecuencias no armonizadas dentro de la UE. Dentro de la UE, este producto está diseñado para ser usado en Alemania, Austria, Bélgica, Dinamarca, España, Finlandia, Francia, Grecia, Irlanda, Italia, Luxemburgo, Países Bajos, Portugal, Reino Unido, Suecia, y dentro de la EFTA en Islandia, Noruega y Suiza.

Bluetooth

La marca literal y los logotipos *Bluetooth*® son propiedad de Bluetooth SIG, Inc, y cualquier uso de dichas marcas por GN Netcom se hace bajo licencia. Otras marcas y nombres comerciales son propiedad de sus respectivos titulares.

20 ¿Necesita más ayuda?

- 1 **Bluetooth** es una tecnología radioeléctrica desarrollada para la conexión a corto alcance de dispositivos, como teléfonos móviles y auriculares, sin hilos ni cables a una distancia de aproximadamente 10 metros (unos 30 pies). Puede obtener más información en www.bluetooth.com
- 2 **Emparejar** es un proceso que permite crear un enlace de comunicaciones cifrado y exclusivo entre dos dispositivos con tecnología Bluetooth para que comuniquen entre sí. Los dispositivos Bluetooth no funcionarán si no se han emparejado previamente entre sí.
- 3 Una **Clave o PIN** es un código secreto que debe introducirse en el teléfono para poder emparejar el teléfono móvil con el dispositivo Jabra SP500. Una vez emparejado el teléfono móvil con el altavoz, el teléfono y el Jabra SP500 se reconocerán entre sí por lo que el teléfono se saltará el proceso de descubrimiento y autenticación y aceptará automáticamente la transmisión.
- 4 Los **perfiles Bluetooth** son protocolos mediante los cuales los dispositivos Bluetooth comunican con otros dispositivos. Los teléfonos Bluetooth admiten varios conjuntos de perfiles; la mayoría admiten el perfil de auricular aunque algunos admiten el perfil de manos libres y otros admiten ambos perfiles. Para poder admitir un perfil determinado, el fabricante del teléfono deberá implementar ciertas funciones obligatorias en el software del teléfono.
- 5 El **modo Activo** es cuando el altavoz tiene una llamada activa en curso. El sistema Jabra SP500 pasará del modo En espera al modo Activo al recibir una llamada o cuando realice una llamada. Cuando el altavoz se encuentra en modo Activo, el indicador de color azul parpadeará cada segundo.
- 6 El **modo En espera** es cuando el sistema Jabra SP500 está esperando pasivamente una llamada. Al "finalizar" la llamada en su teléfono móvil, el altavoz se pondrá en modo En espera. Cuando el sistema Jabra SP500 se encuentra en modo En espera, el indicador de color azul parpadeará cada tres segundos durante un minuto.