

SPECIFICATION CONTROL DRAWING	Revisions			
	Rev.	Date	Description	ECO No.
	A	1/21/10	Production Release	----
	B	6/7/10	Added GOST mark and updated limited warranty	72596
	C	5/13/11	Added new IC statement and added off-road warnings	82290

Dimensions and drawings for reference only. Drawings are not to scale.

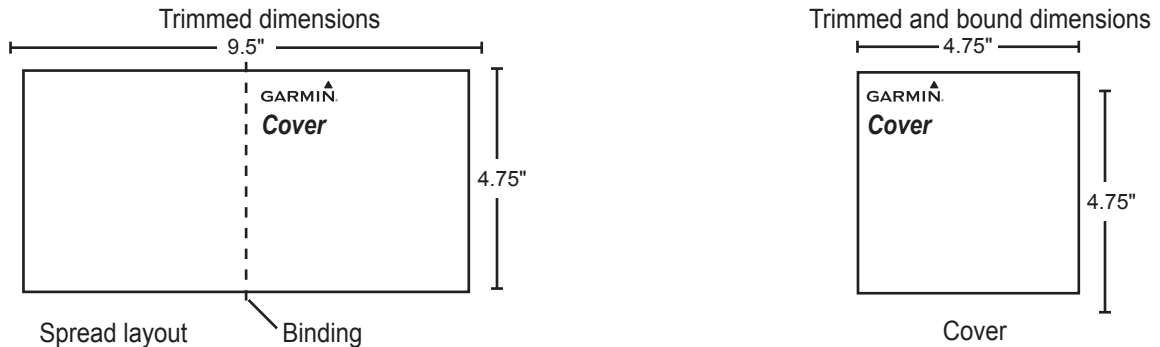

Specifications

- | | |
|------------------------|--|
| 1. Description | Product documentation, ISPI, Recreation (ML 15) |
| 2. Size | Trimmed: Width = 9.5" Height = 4.75". Finished, Folded: Width = 4.75", Height = 4.75". |
| 3. Tolerance | ±0.0787" (±2 mm) |
| 4. Pagination | 40 pages |
| 5. Material | 80-lb woodfree, white. Approved Substitutions Allowed |
| 6. Finish | None |
| 7. Color | Black and white |
| 8. Bindery | Saddle-stitched. Approved Equivalents Allowed. |
| 9. Folds | N/A |
| 10. Electronic Artwork | Shall conform to Garmin Archive 190-00720-24_OC.zip |
| 11. Languages | EN, FR, IT, DE, ES, PT, NL, DA, FI, NO, SV, PL, CS, RU, HR |
| 12. Notes | This part shall comply with Garmin Banned & Restricted Substances (GPN 001-00211-00). |

Files

The following files have been archived under the above ARCHIVE FILENAME.

File Name	File Contents
190-00720-24_OC.indd	InDesign CS4 for PC, Formatted manual
190-00720-24_OC_Spec.indd	InDesign CS4 for PC, Document specification sheet
190-00720-24_OC.pdf	Portable Document Format, Manual and specification sheet for printing
Links	Graphic files (eps, bmp, etc.)
Fonts	Font files
ISPI_Rec_ML.pdf	Portable Document Format, for online

<p>CONFIDENTIAL This drawing and the specifications contained herein are the property of Garmin Ltd. or its subsidiaries and may not be reproduced or used in whole or in part as the basis for manufacture or sale of products without written permission.</p>					<p>Garmin Ltd. or its subsidiaries C/O Garmin International, Inc. 1200 E. 151st Street Olathe, Kansas 66062 U.S.A.</p>		
			<p>TITLE ISPI, Recreation (ML 15)</p>				
		Initials	Date	SIZE	PART NO:	REV:	
Drawn By:		FMS	1/21/10	A	190-00720-24	C	
Checked By:		DTB	1/22/10				
Project Manager:		WRW	1/26/10	SCALE		Sheet	
Approved By:		JKF	1/27/10	N/A		Of	
						1	41



GARMIN®

Important Safety and Product Information.....	2
Informations importantes relatives au produit et à la sécurité	5
Informazioni importanti sulla sicurezza e sul prodotto.....	7
Wichtige Sicherheits- und Produktinformationen.....	10
Información importante sobre el producto y tu seguridad	13
Informações Importantes de Segurança e do Produto.....	15
Belangrijke veiligheids- en productinformatie	18
Vigtige produkt- og sikkerhedsinformationer	20
Tärkeitä turvallisuus- ja tuotetietoja	22
Viktig sikkerhets- og produktinformasjon.....	24
Viktig säkerhets- och produktinformation	27
Ważne informacje dotyczące bezpieczeństwa i produktu	29
Důležité bezpečnostní informace a informace o produktu.....	32
Правила техники безопасности и сведения об изделии.....	34
Važne informacije o proizvodu i sigurnosti	37





Important Safety and Product Information

WARNING

Failure to avoid the following potentially hazardous situations could result in an accident or collision resulting in death or serious injury.

Installation Warnings

- When installing the device in a vehicle, place the device securely so it does not obstruct the driver's view of the road **①** or interfere with vehicle operating controls, such as the steering wheel, foot pedals, or transmission levers. Do not place unsecured on the vehicle dashboard **②**. Do not place the device in front of or above any airbag **③**.

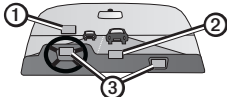

- The windshield mount may not stay attached to the windshield in all circumstances. Do not place the mount where it will become a distraction if it should become detached. Keep your windshield clean to help ensure that the mount stays on the windshield.

Off-Road Navigation Warnings

Some Garmin recreational products are able to suggest off-road routes for various outdoor activities, such as biking, hiking, and all-terrain vehicles. Follow these guidelines to ensure safe off-road navigation.

- Always use your best judgment and exercise common sense when making off-road navigational decisions. The Garmin device is designed to provide route suggestions only. It is not a replacement for attentiveness and proper preparation for outdoor activities. **Do not follow the route suggestions if they suggest an illegal course or would put you in an unsafe situation.**
- Always carefully compare information displayed on the device to all available navigation sources, including trail signs, trail conditions, weather conditions, and other factors that may affect safety while navigating. For safety, always resolve any discrepancies before continuing navigation, and defer to posted signs and conditions.

- Always be mindful of the effects of the environment and the inherent risks of the activity before embarking on off-road activities, especially the impact that weather and weather-related trail conditions can have on the safety of your activity. Ensure that you have the proper gear and supplies for your activity before navigating along unfamiliar paths and trails.

Street Navigation Warnings

Some Garmin recreational products are able to accept street maps and suggest routes that follow roads. Follow these guidelines to ensure safe on-road navigation.

- Always use your best judgment, and operate the vehicle in a safe manner. **Do not become distracted by the device while driving, and always be fully aware of all driving conditions.** Minimize the amount of time spent viewing the device screen while driving.
- Do not input destinations, change settings, or access any functions requiring prolonged use of the device controls while driving. Pull over in a safe and legal manner before attempting such operations.
- When navigating, carefully compare information displayed on the device to all available navigation sources, including road signs, road closures, road conditions, traffic congestion, weather conditions, and other factors that may affect safety while driving. For safety, always resolve any discrepancies before continuing navigation, and defer to posted signs and conditions.
- The device is designed to provide route suggestions. It is not a replacement for driver attentiveness and good judgement. **Do not follow route suggestions if they suggest an illegal maneuver or would place the vehicle in an unsafe situation.**

Health Warning

This product, its packaging, and its components contain chemicals known to the State of California to cause cancer, birth defects, or reproductive harm. This notice is provided in accordance with California's Proposition 65. See www.garmin.com/prop65 for more information.

Battery Warnings

Your GPS device uses user-replaceable batteries. If these guidelines are not followed, the batteries may experience a shortened life span or may present a risk of damage to the device, fire, chemical burn, electrolyte leak, and/or injury.





- Do not leave the device exposed to a heat source or in a high-temperature location, such as in the sun in an unattended vehicle. To prevent damage, remove the device from the vehicle or store it out of direct sunlight, such as in the glove box.
- Do not use a sharp object to remove the batteries.
- Do not puncture or incinerate the device or battery.
- Keep the batteries away from children.
- Do not disassemble, puncture, or damage the batteries.
- Only replace the battery with the correct replacement battery. Using another battery presents a risk of fire or explosion.
- Replaceable coin cell batteries may contain perchlorate material. Special handling may apply. See www.dtsc.ca.gov/hazardouswaste/perchlorate.
- Contact your local waste disposal department to dispose of the device/battery in accordance with applicable local laws and regulations.
- In addition, the GPS device may use an internal, non-user-replaceable battery for various purposes, such as the real-time clock. Do not remove or attempt to remove the non-user-replaceable battery.

NOTICE

Windshield Mounting Legal Restrictions

Before using the suction cup mount on your windshield, check the state and local laws and ordinances where you drive. Some state laws prohibit drivers from using suction mounts on their windshields while operating motor vehicles. Other state laws allow the suction mount to be located only in specific locations on the windshield. Many other states have enacted restrictions against placing objects on the windshield in locations that obstruct the driver's vision. **IT IS THE USER'S RESPONSIBILITY TO MOUNT THE GARMIN DEVICE IN COMPLIANCE WITH ALL APPLICABLE LAWS AND ORDINANCES.** Where required, other Garmin dashboard or friction mount options should be used. Always mount your Garmin device in a location that does not obstruct the driver's view of the road. Garmin does not assume any responsibility for any fines, penalties, or damages that may be incurred as a result of any state or local law or ordinance relating to the use of your Garmin device.

Map Data Information

Garmin uses a combination of governmental and private data sources. Virtually all data sources contain some inaccurate or incomplete data. In some countries, complete and accurate map information is either not available or is prohibitively expensive.

Declaration of Conformity

Hereby, Garmin, declares that this product is in compliance with the essential requirements and other relevant provisions of Directive 1999/5/EC. To view the full Declaration of Conformity, go to www.garmin.com/compliance.

FCC Compliance

This device complies with part 15 of the FCC Rules. Operation is subject to the following two conditions: (1) this device may not cause harmful interference, and (2) this device must accept any interference received, including interference that may cause undesired operation.

This equipment has been tested and found to comply with the limits for a Class B digital device, pursuant to part 15 of the FCC rules. These limits are designed to provide reasonable protection against harmful interference in a residential installation. This equipment generates, uses, and can radiate radio frequency energy and may cause harmful interference to radio communications if not installed and used in accordance with the instructions. However, there is no guarantee that interference will not occur in a particular installation. If this equipment does cause harmful interference to radio or television reception, which can be determined by turning the equipment off and on, the user is encouraged to try to correct the interference by one of the following measures:

- Reorient or relocate the receiving antenna.
- Increase the separation between the equipment and the receiver.
- Connect the equipment into an outlet that is on a different circuit from the GPS device.
- Consult the dealer or an experienced radio/TV technician for help.

This product does not contain any user-serviceable parts. Repairs should only be made by an authorized Garmin service center. Unauthorized repairs or modifications could result in permanent damage to the equipment, and void your warranty and your authority to operate this device under Part 15 regulations.



Industry Canada Compliance

Category I radiocommunication devices comply with Industry Canada Standard RSS-210. Category II radiocommunication devices comply with Industry Canada Standard RSS-310. This device complies with Industry Canada license-exempt RSS standard(s). Operation is subject to the following two conditions: (1) this device may not cause interference, and (2) this device must accept any interference, including interference that may cause undesired operation of the device.

Limited Warranty

This Garmin product is warranted to be free from defects in materials or workmanship for one year from the date of purchase. Within this period, Garmin will, at its sole option, repair or replace any components that fail in normal use. Such repairs or replacement will be made at no charge to the customer for parts or labor, provided that the customer shall be responsible for any transportation cost. This warranty does **not** apply to: (i) cosmetic damage, such as scratches, nicks and dents; (ii) consumable parts, such as batteries, unless product damage has occurred due to a defect in materials or workmanship; (iii) damage caused by accident, abuse, misuse, water, flood, fire, or other acts of nature or external causes; (iv) damage caused by service performed by anyone who is not an authorized service provider of Garmin; or (v) damage to a product that has been modified or altered without the written permission of Garmin. In addition, Garmin reserves the right to refuse warranty claims against products or services that are obtained and/or used in contravention of the laws of any country.

This product is intended to be used only as a travel aid and must not be used for any purpose requiring precise measurement of direction, distance, location or topography. Garmin makes no warranty as to the accuracy or completeness of map data in this product.

THE WARRANTIES AND REMEDIES CONTAINED HEREIN ARE EXCLUSIVE AND IN LIEU OF ALL OTHER WARRANTIES EXPRESS, IMPLIED, OR STATUTORY, INCLUDING ANY LIABILITY ARISING UNDER ANY WARRANTY OF MERCHANTABILITY OR FITNESS FOR A PARTICULAR PURPOSE, STATUTORY OR OTHERWISE. THIS WARRANTY GIVES YOU SPECIFIC LEGAL RIGHTS, WHICH MAY VARY FROM STATE TO STATE.

IN NO EVENT SHALL GARMIN BE LIABLE FOR ANY

INCIDENTAL, SPECIAL, INDIRECT, OR CONSEQUENTIAL DAMAGES, WHETHER RESULTING FROM THE USE, MISUSE, OR INABILITY TO USE THIS PRODUCT OR FROM DEFECTS IN THE PRODUCT. SOME STATES DO NOT ALLOW THE EXCLUSION OF INCIDENTAL OR CONSEQUENTIAL DAMAGES, SO THE ABOVE LIMITATIONS MAY NOT APPLY TO YOU.

Garmin retains the exclusive right to repair or replace (with a new or newly-overhauled replacement product) the device or software or offer a full refund of the purchase price at its sole discretion. SUCH REMEDY SHALL BE YOUR SOLE AND EXCLUSIVE REMEDY FOR ANY BREACH OF WARRANTY.

To obtain warranty service, contact your local Garmin authorized dealer or call Garmin Product Support for shipping instructions and an RMA tracking number. Securely pack the device and a copy of the original sales receipt, which is required as the proof of purchase for warranty repairs. Write the tracking number clearly on the outside of the package. Send the device, freight charges prepaid, to any Garmin warranty service station.

Online Auction Purchases: Products purchased through online auctions are not eligible for rebates or other special offers from Garmin warranty coverage. Online auction confirmations are not accepted for warranty verification. To obtain warranty service, an original or copy of the sales receipt from the original retailer is required. Garmin will not replace missing components from any package purchased through an online auction.

International Purchases: A separate warranty may be provided by international distributors for devices purchased outside the United States depending on the country. If applicable, this warranty is provided by the local in-country distributor and this distributor provides local service for your device. Distributor warranties are only valid in the area of intended distribution. Devices purchased in the United States or Canada must be returned to the Garmin service center in the United Kingdom, the United States, Canada, or Taiwan for service.





Informations importantes relatives au produit et à la sécurité

AVERTISSEMENT

Si vous ne prenez pas de précautions pour éviter les situations potentiellement dangereuses énoncées ci-après, vous risquez un accident ou une collision pouvant entraîner des blessures graves, voire mortelles.

Avertissements d'installation

- Lors de l'installation de l'appareil dans un véhicule, placez-le avec soin de telle sorte qu'il n'obstrue pas le champ de vision du conducteur ① ou qu'il ne gêne pas les commandes du véhicule telles que le volant, les pédales ou les leviers de transmission. Ne posez pas l'appareil sur le tableau de bord du véhicule sans le fixer ②. Ne placez pas l'appareil devant ou au-dessus d'un airbag ③.

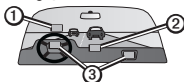

- Il se peut que le support de montage sur pare-brise ne reste pas fixé au pare-brise en toutes circonstances. Ne placez pas le support de montage à un endroit où il risquerait de distraire le conducteur s'il se détachait. Gardez un pare-brise propre afin que le support de montage reste sur le pare-brise.

Avertissements relatifs à la navigation à vol d'oiseau

Certains produits de loisir Garmin peuvent suggérer des itinéraires en mode vol d'oiseau pour diverses activités de plein air comme le vélo et la randonnée, ainsi que pour les véhicules tout-terrain. Respectez les consignes suivantes pour garantir une navigation à vol d'oiseau sécurisée.

- Faites preuve de bon sens et soyez toujours raisonnable lorsque vous prenez des décisions relatives à la navigation à vol d'oiseau. L'appareil Garmin est uniquement conçu pour vous proposer des suggestions d'itinéraires. Il ne vous dispense pas de faire preuve de vigilance et de vous préparer correctement pour les activités de plein air. **Ne suivez pas les suggestions d'itinéraires si elles vous indiquent un parcours illégal ou pourraient vous mettre en danger.**

- Comparez toujours attentivement les informations affichées sur l'appareil aux autres sources d'informations, notamment les indications présentes sur les pistes de randonnée, l'état des pistes, les conditions météorologiques et tous les autres facteurs susceptibles de nuire à votre sécurité lors de la navigation. Pour votre sécurité, cherchez à résoudre tout problème avant de poursuivre la navigation. Respectez les panneaux de signalisation et adaptez-vous aux conditions extérieures.
- Tenez toujours compte des effets de l'environnement et des risques liés à l'activité avant de vous lancer dans des activités de plein air. Notamment, la météo et ses conséquences sur l'état des pistes de randonnée peuvent compromettre la sécurité de votre activité. Assurez-vous que vous disposez de l'équipement et du ravitaillement adaptés avant de naviguer sur des chemins et des pistes de randonnée.

Avertissements relatifs à la navigation routière

Certains produits de loisir Garmin peuvent accepter les cartes routières et suggérer des itinéraires qui suivent les routes. Respectez les consignes suivantes pour garantir une navigation sur route sécurisée.

- Faites preuve de bon sens et conduisez toujours de la manière la plus sûre possible. **Ne vous laissez pas distraire par l'appareil lorsque vous conduisez et soyez toujours attentif aux conditions de conduite.** Regardez le moins possible l'écran de l'appareil lorsque vous conduisez.
- Lorsque vous conduisez, n'entrez pas de destinations, ne modifiez pas les paramètres et n'accédez à aucune fonction nécessitant une utilisation prolongée des commandes de l'appareil. Garez-vous à un endroit autorisé n'entravant pas la sécurité des autres automobilistes avant d'effectuer toute opération de ce type.
- En cours de navigation, comparez attentivement les informations affichées sur l'écran de l'appareil aux autres sources d'information, notamment les panneaux de signalisation, les routes fermées à la circulation, les conditions de circulation, les embouteillages, les conditions météorologiques et tout autre facteur pouvant compromettre la sécurité au volant. Pour votre sécurité, cherchez à résoudre tout problème avant de poursuivre la navigation. Respectez les panneaux de signalisation et adaptez-vous aux conditions extérieures.





- L'appareil est conçu pour vous proposer des suggestions d'itinéraires. Il ne vous dispense pas de faire preuve de vigilance et de bon sens. **Ne suivez pas les suggestions d'itinéraires si elles vous indiquent une manœuvre illégale ou mettraient le véhicule dans une situation dangereuse.**

Avertissements relatifs à la batterie

Votre GPS utilise des batteries remplaçables par l'utilisateur. Le non-respect de ces consignes peut causer une diminution de la durée de vie des batteries, endommager le GPS ou présenter un risque d'incendie, de brûlure chimique, de fuite d'électrolyte et/ou de blessure.

- Ne laissez pas l'appareil à proximité d'une source de chaleur ou dans un lieu où la température est très élevée, par exemple dans un véhicule sans surveillance garé en plein soleil. Pour éviter tout dommage, sortez l'appareil de votre véhicule ou placez-le à l'abri du soleil, par exemple dans la boîte à gants.
- N'utilisez pas d'objet pointu pour retirer les batteries.
- Ne percez pas l'appareil ou la batterie et ne les exposez pas aux flammes.
- Gardez les batteries usagées hors de portée des enfants.
- Ne démontez pas les batteries, ne les percez pas, ne les endommagez pas.
- Remplacez toujours la batterie par une batterie neuve adéquate. L'utilisation d'une autre batterie peut présenter un risque d'incendie ou d'explosion.
- Les piles boutons remplaçables peuvent contenir du perchlorate. Une manipulation spéciale peut être nécessaire. Consultez la page www.dtsc.ca.gov/hazardouswaste/perchlorate.
- Contactez la déchetterie locale pour plus d'informations sur la mise au rebut de l'appareil ou de la batterie dans le respect des lois et réglementations locales applicables.
- En outre, le GPS peut utiliser une batterie interne non remplaçable par l'utilisateur à d'autres fins, telles que celle d'horloge en temps réel. N'essayez pas de retirer la batterie non remplaçable par l'utilisateur.

Informations relatives aux données cartographiques

Les données de Garmin proviennent à la fois de sources gouvernementales et de sources privées. La quasi-totalité des sources de données contient une part d'informations inexactes ou incomplètes. Dans certains pays, des informations cartographiques complètes et exactes sont soit indisponibles, soit proposées à un coût prohibitif.

Déclaration de conformité

Par la présente, Garmin déclare que ce produit est conforme aux principales exigences et autres clauses pertinentes de la directive européenne 1999/5/CE. Pour prendre connaissance de l'intégralité de la déclaration de conformité, rendez-vous sur le site www.garmin.com/compliance.

Conformité aux normes d'Industrie Canada

Les appareils de radiocommunication de catégorie I sont conformes à la norme RSS-210 d'Industrie Canada. Les appareils de radiocommunication de catégorie II sont conformes à la norme RSS-310 d'Industrie Canada. Cet appareil est conforme aux normes RSS sans licence d'Industrie Canada. Son fonctionnement est soumis aux conditions suivantes : (1) cet appareil ne doit pas causer d'interférences et (2) doit accepter toute interférence, y compris les interférences pouvant entraîner un fonctionnement indésirable de l'appareil.

Garantie limitée

Ce produit Garmin est garanti contre tout défaut matériel et de fabrication pendant une durée d'un an, à compter de sa date d'achat. Durant cette période, Garmin pourra, à son entière discrétion, réparer ou remplacer tout composant qui s'avérerait défectueux dans le cadre d'un usage normal. Ce type de réparation ou de remplacement ne sera pas facturé au client, qu'il s'agisse des pièces ou de la main-d'œuvre, à condition que le client prenne en charge les frais de port. Cette garantie ne couvre pas : (i) les dommages esthétiques, tels que les éraflures, les rayures et les bosses ; (ii) les consommables, comme les piles, à moins que le dommage ne soit dû à un défaut matériel ou de fabrication ; (iii) les dommages provoqués par un accident, une utilisation abusive, une mauvaise utilisation, l'eau, une inondation, un incendie ou toute autre catastrophe naturelle ou cause extérieure ; (iv) les dommages provoqués par des fournisseurs de services non agréés par Garmin ; ou (v) les dommages sur un produit ayant été





modifié sans l'autorisation écrite de Garmin. En outre, Garmin se réserve le droit de refuser toute demande de service sous garantie relative à un produit ou service obtenu et/ou utilisé en violation des lois de tout pays.

Ce produit est uniquement une aide à la navigation et il ne doit pas être utilisé à d'autres fins exigeant l'évaluation précise de la direction, de la distance ou de la topographie. Garmin n'offre aucune garantie quant à la précision et à l'exhaustivité des données cartographiques du présent produit.

LES GARANTIES ET RECOURS CONTENUS DANS LE PRÉSENT DOCUMENT SONT EXCLUSIFS ET ANNULENT TOUTE AUTRE GARANTIE EXPRESSE, IMPLICITE OU LEGALE, Y COMPRIS TOUTE RESPONSABILITE RESULTANT DE TOUTE GARANTIE DE QUALITE MARCHANDE OU D'ADEQUATION A UN USAGE PARTICULIER, QU'ELLE SOIT LEGALE OU AUTRE. CETTE GARANTIE VOUS DONNE DES DROITS PARTICULIERS QUI PEUVENT VARIER D'UN ETAT A L'AUTRE.

EN AUCUN CAS, LA SOCIETE GARMIN NE SAURAIT ETRE TENUE RESPONSABLE DE TOUT DOMMAGE ACCESSOIRE, SPECIAL, INDIRECT OU CONSECUTIF RESULTANT DE L'UTILISATION, DE LA MAUVAISE UTILISATION OU DE L'IMPOSSIBILITE D'UTILISER CE PRODUIT, OU RESULTANT DE DEFAUTS DU PRODUIT. CERTAINS ETATS INTERDISANT L'EXCLUSION OU LA RESTRICTION DES DOMMAGES ACCESSOIRES OU CONSECUTIFS, LES RESTRICTIONS SUSMENTIONNEES PEUVENT NE PAS VOUS CONCERNER.

Garmin se réserve le droit exclusif de réparer l'appareil ou le logiciel, ou de les remplacer (par un produit de remplacement neuf ou entièrement révisé) ou de proposer le remboursement intégral du prix d'achat à son entière discrétion. CE TYPE DE RECOURS SERA VOTRE RECOURS UNIQUE ET EXCLUSIF POUR TOUTE RUPTURE DE GARANTIE.

Pour bénéficier d'un service sous garantie, contactez votre revendeur agréé Garmin ou appelez le service d'assistance produit de Garmin pour obtenir les instructions relatives à l'expédition du produit, ainsi qu'un numéro de suivi RMA. Emballez avec soin l'appareil en y joignant une copie de l'original de la facture, qui fera office de preuve d'achat dans le cas de réparations sous garantie. Inscrivez lisiblement le numéro de suivi sur l'extérieur du paquet. Envoyez l'appareil, frais de port prépayés, à un centre de services sous garantie Garmin.

Achats dans le cadre d'enchères en ligne : les produits achetés au cours d'enchères en ligne ne peuvent faire l'objet de rabais ou d'autres offres spéciales proposés par la garantie de Garmin. Les confirmations de vente aux enchères en ligne ne sont pas acceptées dans le cadre d'une vérification sous garantie. Pour bénéficier d'un service sous garantie, l'original ou une copie de la facture dressée par le premier revendeur doit être présenté(e). Garmin ne procédera à aucun remplacement de composant manquant sur tout produit acheté dans le cadre d'enchères en ligne.

Achats internationaux : selon les pays, une garantie distincte peut être accordée par les distributeurs internationaux pour les appareils achetés hors des Etats-Unis. Le cas échéant, cette garantie est fournie par le distributeur du pays d'achat et ledit distributeur prend en charge les services locaux nécessaires pour votre appareil. Les garanties distributeur sont valides uniquement dans les zones de distribution visées. En cas de problème, les appareils achetés aux Etats-Unis ou au Canada doivent être renvoyés aux ateliers de réparations Garmin du Royaume-Uni, des Etats-Unis, du Canada ou de Taïwan.

Informazioni importanti sulla sicurezza e sul prodotto

⚠ ATTENZIONE

Il mancato rispetto delle indicazioni fornite di seguito potrebbe causare incidenti e tamponamenti gravi o mortali.

Avvisi sull'installazione

- Durante l'installazione del dispositivo nel veicolo, scegliere una posizione sicura che non ostacoli la visuale del conducente ① né interferisca con i comandi del veicolo, ad esempio il volante, i pedali o la leva del cambio. Non posizionare il dispositivo privo di blocco sul cruscotto del veicolo ②. Non posizionare il dispositivo di fronte o al di sopra dell'airbag ③.

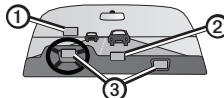

- È possibile che il supporto per parabrezza non rimanga attaccato al parabrezza in tutte le condizioni. Non collocare



tale supporto in un punto che possa costituire una facile fonte di distrazione nel caso in cui si stacchi dal parabrezza. Tenere pulito il parabrezza per assicurarsi che il supporto possa rimanervi attaccato.

Avvisi sulla navigazione in linea retta

In alcuni prodotti ricreativi Garmin, è possibile ottenere suggerimenti su percorsi in linea retta per diverse attività all'aperto, ad esempio escursioni, passeggiate in bicicletta e veicoli per tutti i tipi di terreno. Per una navigazione in linea retta sicura, attenersi alle seguenti linee guida.

- Seguire sempre il buon senso nel prendere decisioni per la navigazione in linea retta. Il dispositivo Garmin fornisce solo suggerimenti sul percorso, ma non esonera il conducente dal prestare la massima attenzione e da una preparazione adeguata durante le attività all'aperto. **Non seguire i suggerimenti sul percorso nel caso in cui suggeriscano un'infrazione al codice della strada, oppure nel caso in cui il conducente possa essere messo in una situazione pericolosa.**
- Confrontare sempre attentamente le informazioni visualizzate sul dispositivo con tutte le informazioni per la navigazione disponibili, inclusi segnali e condizioni del percorso, condizioni meteo e altri fattori che possono influire sulla sicurezza durante la navigazione. Per motivi di sicurezza, risolvere eventuali incongruenze prima di continuare la navigazione e fare riferimento ai cartelli presenti e alle condizioni.
- Prestare sempre attenzione alle conseguenze per l'ambiente e ai rischi dell'attività prima di praticare attività in linea retta, in particolare all'impatto del meteo e delle condizioni del percorso correlate al meteo sulla sicurezza dell'attività. Assicurarsi di disporre di tutto l'occorrente necessario per l'attività prima di inoltrarsi in percorsi sconosciuti.

Avvisi sulla navigazione stradale

Alcuni prodotti ricreativi Garmin accettano mappe stradali e suggeriscono percorsi che seguono strade. Per una navigazione su strada sicura, attenersi alle seguenti linee guida.

- Seguire sempre il buon senso e utilizzare il veicolo con prudenza. **Non distrarsi per guardare il dispositivo e prestare sempre la massima attenzione durante la guida.** Ridurre i tempi di osservazione dello schermo del dispositivo durante la guida.
- Durante la guida, evitare di inserire destinazioni, modificare

impostazioni o accedere a funzioni che richiedono un uso prolungato dei comandi del dispositivo. Fermarsi nelle apposite aree di sosta per eseguire queste operazioni.

- Durante la navigazione, confrontare attentamente le informazioni visualizzate sul dispositivo con tutte le informazioni per la navigazione disponibili, inclusi segnali stradali, strade chiuse, condizioni stradali, congestioni del traffico, condizioni climatiche e altri fattori che possono influire sulla sicurezza durante la guida. Per motivi di sicurezza, risolvere eventuali incongruenze prima di continuare la navigazione e fare riferimento ai cartelli presenti e alle condizioni.
- Il dispositivo fornisce suggerimenti sul percorso, ma non esonera il conducente dal prestare la massima attenzione e usare il buon senso. **Non seguire i suggerimenti sul percorso nel caso in cui suggeriscano un'infrazione al codice della strada o nel caso in cui il veicolo possa essere messo in una situazione pericolosa.**

Avvertenze sulla batteria

Il dispositivo GPS utilizza batterie sostituibili dall'utente. Il mancato rispetto delle seguenti indicazioni può compromettere la durata delle batterie, danneggiare il dispositivo e causare incendi, combustioni chimiche, perdita di elettroliti e/o lesioni personali.

- Evitare l'esposizione del dispositivo a fonti di calore o temperature elevate, ad esempio all'interno di un veicolo parcheggiato al sole. Per evitare possibili danni, rimuovere il dispositivo dal veicolo o riporlo lontano dai raggi diretti del sole, ad esempio nella custodia.
- Non utilizzare oggetti acuminati per rimuovere le batterie.
- Non forare o bruciare il dispositivo o la batteria.
- Tenere le batterie lontano dalla portata dei bambini.
- Non smontare, forare o danneggiare le batterie.
- In caso di sostituzione, utilizzare solo la batteria sostitutiva corretta onde evitare il rischio di esplosioni e incendi.
- Le batterie a pila ricaricabili possono contenere materiale in perclorato, per cui potrebbe essere richiesto un trattamento speciale. Visitare il sito Web www.dtsc.ca.gov/hazardouswaste/perchlorate.
- Per un corretto smaltimento del dispositivo/batteria in conformità alle leggi e normative locali, contattare le autorità locali preposte.





- Inoltre, il dispositivo GPS potrebbe utilizzare una batteria interna non sostituibile per vari scopi, ad esempio un orologio con l'ora corrente. Non rimuovere o tentare di rimuovere la batteria non sostituibile dall'utente.

Informazioni sui dati mappa

Garmin utilizza una serie di fonti statali e private. Tutte le fonti di dati possono contenere dati imprecisi e incompleti. In alcuni paesi, le informazioni su mappe complete e precise non sono disponibili o sono proibitive in termini di costi.

Dichiarazione di conformità

Con il presente documento, Garmin dichiara che questo prodotto è conforme ai requisiti essenziali e alle altre disposizioni in materia previste dalla Direttiva 1999/5/CE. Per visualizzare la versione integrale della Dichiarazione di conformità, visitare il sito Web www.garmin.com/compliance.

Garanzia

La garanzia è prestata dal Venditore:

- al Consumatore ossia, ai sensi dell'art. 3, D.Lgs. 6 ottobre 2005, alla "persona fisica che agisce per scopi estranei all'attività imprenditoriale o professionale eventualmente svolta", sulla base della medesima norma istitutiva del così detto Codice del consumo. In base a detta legge la durata della garanzia è di 24 mesi decorrenti dalla data di consegna del prodotto al Consumatore. La garanzia copre solo i difetti di conformità o d'origine, cioè preesistenti alla consegna del bene al Consumatore e non copre i difetti legati ad un'errata installazione o ad errato uso dello stesso;
- al Professionista, ossia ai sensi del citato art. 3 206/05, alla "persona fisica o giuridica che agisce nell'esercizio della propria attività imprenditoriale o professionale, ovvero un suo intermediario" nei limiti di quanto previsto dagli artt. 1490 ss c.c. e nei termini di cui all'art. 1495 c.c.

Garanzia Prodotto

Il Prodotto, a cui è riferita la presente garanzia, è garantito esente da difetti originari di conformità per un periodo di 24 mesi dalla data di consegna all'utente finale, conformemente a quanto previsto dal D.Lgs. 206/05.

La preghiamo, prima di prendere possesso del prodotto, di verificare, assieme al Venditore, se il prodotto è conforme alle Sue aspettative. Laddove il Venditore si occupi anche della

installazione del Prodotto, La preghiamo, inoltre, di verificarne il corretto funzionamento, eventualmente eseguendo una prova d'uso reale.

Procedura

Qualora intenda avvalersi dei diritti di cui alle presenti condizioni di garanzia, la preghiamo di visitare il sito web di Garmin Italia (www.garmin.it) onde ottenere le informazioni circa l'esatta modalità di consegna o spedizione dei prodotti.

Con le limitazioni specificate in seguito, e qualora sussistano le condizioni per riconoscere la garanzia ai sensi del D.Lgs. 206/05, il prodotto verrà riparato senza nessun costo relativo alle spese strettamente necessarie per la riparazione e quindi rispettato in porto franco al Venditore.

Resta fermo quanto disposto dall'art. 130, D.Lgs. 206/05 in particolare quanto all'oggettiva impossibilità o l'eccessiva onerosità della riparazione.

Per i prodotti in garanzia il Consumatore nulla deve al Venditore a titolo di contributo spese di trasporto o di gestione. Laddove il prodotto dovesse essere inviato nonostante il periodo di garanzia sia scaduto ovvero risulti che trattasi di difetto non coperto dalla Garanzia, ovvero il prodotto sia privo di difetti, Garmin Italia addebiterà al Venditore i costi del trasporto, amministrativi e tecnici sostenuti.

Limiti nel caso di intervento in garanzia

La garanzia di Garmin Italia non copre i difetti originari manifestatisi oltre il termine di durata della garanzia, i difetti che non preesistevano alla consegna del prodotto, i guasti derivanti da negligenza o trascuratezza nell'uso, da errata installazione o manutenzione, erroneo immagazzinaggio e/o conservazione, da manutenzione effettuata da personale non autorizzato, da danni di trasporto, corrosione o per strumenti in cui il numero di matricola sia stato in qualche modo alterato o cancellato. Garmin Italia non può essere ritenuta responsabile per danni causati durante l'installazione o come conseguenza di un'installazione scorretta. La presente Garanzia non copre i controlli periodici, gli allineamenti e le calibrazioni originarie e successive, prove in mare o su terra, o spiegazioni pratiche sull'uso del prodotto a meno che non siano specificatamente necessari per il ripristino funzionale della parte sostituita coperta dalla garanzia.

La garanzia non copre altresì difetti derivanti da incidenti, calamità naturali od altre cause fra le quali, a titolo meramente esemplificativo, pioggia, grandine o fulmini.





La garanzia non copre i danni conseguenti a sovraccarichi di corrente dovuti alla rete cui il prodotto dovesse essere collegato o causati da altre apparecchiature, sistemi o componenti in occasione di impropria connessione o uso non autorizzato o permesso del prodotto ivi compreso nel caso di eventuale utilizzo di un caricabatteria di modello differente rispetto a quello fornito con il prodotto. I materiali soggetti ad usura (inclusi fusibili, batterie, cinghie, ventole o le parti meccaniche connesse) sono specificata-mente esclusi dalla presente Garanzia.

L'eventuale rottura di sigilli o la precedente manomissione del prodotto escludono la possibilità di avvalersi della Garanzia.

La presente Garanzia non copre le ore di lavoro straordinario. La Garanzia Garmin Italia non copre eventuali differenze di colorazione, di materiale o aspetto sussistenti tra quanto a titolo indicativo, illustrato nella pubblicità, nei cataloghi o su Internet, che non siano state oggetto di specifico reclamo al momento della consegna del prodotto.

Tutti i prodotti Garmin Italia sono considerati ausili allo svolgimento dell'attività a cui sono destinati. È quindi esclusivamente responsabilità dell'utente usare la prudenza e il giudizio necessari durante il loro utilizzo.

Garmin Italia non risponderà dell'eventuale inosservanza delle normali regole di diligenza e prudenza ed altresì, nel caso di utilizzo a bordo di autoveicoli, velivoli, natanti o di altri mezzi di trasporto non risponderà della violazione delle norme, disposizioni delle autorità o regolamenti disciplinanti la loro circolazione e non risponderà dei danni eventualmente causati a terzi ed alla persona del Consumatore.

Assistenza oltre i termini di garanzia

Qualora il prodotto in Suo possesso manifestasse problemi di funzionamento oltre i termini di garanzia, ovvero per quanto entro i 24 mesi di vita fosse stato danneggiato o abboggnasse comunque di interventi tecnici per cause che non rientrano fra quelle coperte dalla garanzia, La preghiamo di contattare telefonicamente il Customer Care Garmin al numero indicato sul sito www.garmin.it al fine di concordare la modalità di invio dello strumento per riparazione o verifica.

Ricordiamo che in caso di assistenza fuori garanzia le spese di trasporto sono a carico del Consumatore, come pure i costi di riparazione, verifica, aggiornamento software o eventuale reset delle apparecchiature.

Wichtige Sicherheits- und Produktinformationen

⚠️ WARNUNG

Die folgenden potenziell gefährlichen Situationen können, sofern sie nicht vermieden werden, einen Unfall oder Zusammenstoß und damit schwere oder sogar tödliche Verletzungen verursachen.

Warnungen zur Befestigung

- Platzieren Sie das Gerät bei Befestigung in einem Fahrzeug so, dass die Sicht des Fahrers nicht beeinträchtigt wird ① und die Bedienelemente des Fahrzeugs (z. B. Lenkrad, Pedale oder Schalthebel) frei zugänglich sind. Legen Sie das Gerät nicht ungesichert auf dem Armaturenbrett ab ②. Bringen Sie das Gerät nicht vor oder über einem Airbag an ③.



- Die Halterung für die Windschutzscheibe kann sich unter Umständen von der Windschutzscheibe lösen. Platzieren Sie die Halterung nicht an einer Stelle, an der sie eine Ablenkung darstellen könnte, falls sie sich löst. Achten Sie darauf, dass die Windschutzscheibe sauber ist, damit die Halterung an der Windschutzscheibe hält.

Warnungen für die Luftlinien-Navigation

Einige Freizeitprodukte von Garmin können Luftlinien-Routen für verschiedene Outdoor-Aktivitäten vorschlagen, z. B. zum Radfahren, Wandern und für Geländefahrzeuge. Folgen Sie diesen Richtlinien, um eine sichere Luftlinien-Navigation zu gewährleisten:

- Setzen Sie stets gutes Urteilsvermögen und gesunden Menschenverstand ein, wenn Sie Entscheidungen bezüglich der Luftlinien-Navigation treffen. Die Funktion des Garmin-Geräts besteht darin, dem Benutzer Routen vorzuschlagen. Aufmerksamkeit und entsprechende Vorbereitung auf die Outdoor-Aktivitäten werden dadurch nicht ersetzt. **Folgen Sie den Routenvorschlägen nicht, wenn diese eine ungesetzhafte Route vorschlagen oder Sie in eine gefährliche Situation bringen würden.**





- Vergleichen Sie die auf dem Gerät angezeigten Informationen stets mit allen verfügbaren Navigationshilfen, z. B. Schildern für Wege und Pfade, Weg- und Pfadbedingungen, Wetterbedingungen und anderen Faktoren, die sich auf die Sicherheit bei der Navigation auswirken können. Aus Sicherheitsgründen sollten Sie Abweichungen stets klären, bevor Sie die Navigation fortsetzen, und Schilder und vorherrschende Bedingungen beachten.
- Seien Sie sich stets der Umgebungsfaktoren und der Risiken der Aktivität bewusst, bevor Sie zu einer Offroad-Aktivität aufbrechen. Dies umfasst besonders die Auswirkungen, die Wetter und wetterbedingte Weg- und Pfadbedingungen auf die Sicherheit der Aktivität haben können. Stellen Sie sicher, dass Sie über die entsprechende Aus-rüstung und Vorräte für die Aktivität verfügen, bevor Sie Touren auf Wegen und Pfaden unternehmen, mit denen Sie nicht vertraut sind.

Warnungen für die Navigation auf der Straße

Es ist möglich, Straßenkarten auf einige Freizeitprodukte von Garmin zu laden, sodass Routen auf Straßen vorgeschlagen werden können. Folgen Sie diesen Richtlinien, um eine sichere Navigation auf der Straße zu gewährleisten:

- Setzen Sie immer gutes Urteilsvermögen ein, und bedienen Sie das Fahrzeug umsichtig. **Lassen Sie sich beim Fahren nicht vom Gerät ablenken, und achten Sie stets auf die Verkehrslage.** Sehen Sie während der Fahrt so kurz und so wenig wie möglich auf den Bildschirm des Geräts.
- Sie sollten während der Fahrt nicht den Zielort festlegen, Einstellungen ändern oder in umfangreicheren Maß Funktionen abrufen. Halten Sie am Straßenrand, sofern Verkehrslage und Vorschriften dies zulassen, um solche Vorgänge auszuführen.
- Vergleichen Sie beim Fahren die auf dem Gerät angezeigten Informationen aufmerksam mit allen verfügbaren Navigationshilfen, z. B. Straßenschildern, Straßensperrungen, Straßenbedingungen, Verkehrsstaus, Wetterbedingungen und anderen Faktoren, die sich auf die Fahrersicherheit auswirken können. Aus Sicherheitsgründen sollten Sie Abweichungen stets klären, bevor Sie die Navigation fortsetzen, und Schilder und vorherrschende Bedingungen beachten.
- Eine Funktion des Geräts besteht darin, dem Benutzer Routen vorzuschlagen. Das Gerät soll nicht die Aufmerksamkeit des Fahrers und dessen Urteilsvermögen ersetzen. **Folgen Sie**

keinen Routenvorschlägen, wenn diese eine ungesetzhliche oder gefährliche Fahrweise beinhalten oder das Fahrzeug in eine gefährliche Situation bringen würden.

Aktwarnungen

Das GPS-Gerät enthält auswechselbare Akkus. Ein Missachten dieser Richtlinien kann zur Verkürzung der Betriebsdauer der Akkus oder zu Schäden am Gerät, zu Feuer, chemischen Verätzungen, Auslaufen des Elektrolyts und/oder Verletzungen führen.

- Halten Sie das Gerät von Hitzequellen oder Umgebungen mit hohen Temperaturen, wie z. B. direkter Sonneneinstrahlung in einem Fahrzeug, fern. Nehmen Sie das Gerät zur Vermeidung von Schäden aus dem Fahrzeug, oder lagern Sie es so, dass es keiner direkten Sonneneinstrahlung ausgesetzt ist, beispielsweise im Handschuhfach.
- Verwenden Sie keine scharfen Gegenstände zum Entnehmen der Akkus.
- Durchbohren oder verbrennen Sie weder das Gerät noch den Akku.
- Bewahren Sie die Akkus außerhalb der Reichweite von Kindern auf.
- Die Akkus dürfen nicht zerlegt, durchbohrt oder anderweitig beschädigt werden.
- Bei Austausch des Akkus muss der korrekte Ersatzakku verwendet werden. Bei Verwendung eines anderen Akkus besteht Brand- oder Explosionsgefahr.
- Austauschbare Knopfakkus können Perchlorate enthalten. Möglicherweise ist eine spezielle Handhabung erforderlich. Siehe www.dtsc.ca.gov/hazardouswaste/perchlorate.
- Wenden Sie sich zur ordnungsgemäßen, im Einklang mit anwendbaren örtlichen Gesetzen und Bestimmungen stehenden Entsorgung von Gerät und/oder Akku an die zuständige Abfallentsorgungsstelle.
- Außerdem verfügt das GPS-Gerät möglicherweise über einen internen, vom Benutzer nicht austauschbaren Akku, der verschiedene Vorgänge (z. B. Echtzeituhr) mit Strom versorgt. Nicht austauschbare Zellen dürfen nicht entfernt werden.

Kartendaten-Informationen

Garmin verwendet eine Kombination aus öffentlichen und privaten Datenquellen. Nahezu alle Datenquellen enthalten in bestimmtem Ausmaß ungenaue oder unvollständige





Daten. In einigen Ländern sind vollständige und genaue Kartennformationen nicht erhältlich oder unverhältnismäßig teuer.

Konformitätserklärung

Garmin erklärt hiermit, dass dieses Produkt den wesentlichen Anforderungen und weiteren relevanten Vorschriften der Richtlinie 1999/5/EG entspricht. Sie finden die vollständige Konformitätserklärung unter www.garmin.com/compliance.

Eingeschränkte Garantie

Für dieses Garmin-Produkt gilt für 1 Jahr ab Kaufdatum eine Garantie auf Material- und Verarbeitungsfehler. Innerhalb dieses Zeitraums repariert oder ersetzt Garmin nach eigenem Ermessen alle bei ordnungs-gemäßer Verwendung ausgefallenen Komponenten. Diese Reparatur- und Austauscharbeiten sind für den Kunden in Bezug auf Teile und Arbeitszeit kostenlos, vorausgesetzt, der Kunde übernimmt die Trans-portkosten. Diese Garantie findet **keine** Anwendung auf: (i) kosmetische Schäden, z. B. Kratzer oder Dellen; (ii) Verschleißteile wie z. B. Akkus, sofern Produktschäden nicht auf Material- oder Verarbeitungsfehler zurückzuführen sind; (iii) durch Unfälle, Missbrauch, unsachgemäße Verwendung, Wasser, Überschwemmung, Feuer oder andere höhere Gewalt oder äußere Ursachen hervorgerufene Schäden; (iv) Schäden aufgrund einer Wartung durch nicht von Garmin autorisierte Dienst-an-biet-er oder (v) Schäden an einem Produkt, das ohne die ausdrückliche Genehmigung durch Garmin modifiziert oder geändert wurde. Darüber hinaus behält sich Garmin das Recht vor, Garantieansprüche für Produkte oder Dienstleistungen abzulehnen, die in Verstoß gegen die Gesetze eines Landes erworben und/oder verwendet werden.

Dieses Produkt ist ausschließlich als Navigationshilfe vorgesehen und darf nicht für Zwecke genutzt werden, die präzise Messungen von Richtungen, Distanzen, Positionen oder Topografien erfordern. Garmin übernimmt keine Garantie im Hinblick auf die Genauigkeit oder Vollständigkeit der kartografischen Daten in diesem Produkt.

DIE HIERIN AUFGEFÜHRTEN GARANTIEEN UND MASSNAHMEN ZUR FEHLERBEHEBUNG GELTEN EXKLUSIV UND SCHLIESSEN JEGLICHE AUSTRÜCKLICHEN, STILLSCHWEIGENDEN ODER GESETZLICHEN GARANTIEEN AUS, EINSCHLIESSLICH JEG-LICHER GESETZLICHEN ODER ANDERWEITIGEN

HAFTUNG HINSICHTLICH DER GARANTIE FÜR HANDELSTAUGLICHKEIT ODER EIGNUNG FÜR EINEN BESTIMMTEN ZWECK. DIESE GARANTIE GEWÄHRT IHNEN BESTIMMTE GESETZLICHE RECHTE, DIE VON LAND ZU LAND VARIIEREN KÖNNEN.

IN KEINEM FALL HAFTET GARMIN FÜR ZUFÄLLIGE, SPE-ZIELLE, INDIRECTE SCHÄDEN ODER FOLGESCHÄDEN, DIE DURCH DIE SACH- ODER UNSACHGEMASSE VERWENDUNG ODER DIE NICHTVERWENDBARKEIT DIESES PRODUKTS ODER DURCH DEFEKTE DES GERÄTS ENTSTEHEN. IN EINIGEN LÄNDERN IST DER AUSSCHLUSS VON ZUFÄLLIGEN SCHÄDEN ODER FOLGESCHÄDEN NICHT GESTATTET. IN EINEM SOL-CHEN FALL TREFFEN DIE VORGENANNTEN AUSSCHLÜSSE NICHT AUF SIE ZU.

Garmin behält sich das ausschließliche Recht vor, das Gerät oder die Software nach eigenem Ermessen zu reparieren oder zu ersetzen (durch ein neues oder überholtes Ersatzprodukt) oder den vollständigen Kaufpreis zu erstatten. DIESE RECHTSMITTEL SIND DIE EINZIGEN IHNEN IM FALLE EINES GARANTIEANSPRUCHS ZUR VERFÜGUNG STEHENDEN RECHTSMITTEL.

Wenden Sie sich bei Garantieansprüchen an einen Garmin-Vertrags-händler vor Ort, oder rufen Sie den Garmin-Produktsupport bezüglich der Rücksendeanweisungen und einer RMA-Nummer an. Verpacken Sie das Gerät sicher, und legen Sie eine Kopie der Originalquittung bei, die als Kaufbeleg für Garantie-reparaturen erforderlich ist. Schreiben Sie die RMA-Nummer deutlich lesbar auf die Außenseite des Pakets. Senden Sie das Gerät frankiert an ein Garmin-Service-Center.

Käufe über Onlineauktionen: Für über Onlineauktionen erworbene Produkte werden keine Rabatte oder andere Sonderangebote gewährt, die sich aus der Garantie von Garmin ergeben. Online-Auktionen-bestätigungen werden für Garantieansprüche nicht akzeptiert. Für Garantieansprüche ist das Original oder eine Kopie des Kaufbelegs des ursprünglichen Händlers erforderlich. Garmin ersetzt keine fehlenden Komponenten bei Paketsendungen, die über Onlineauktionen erworben wurden.

Internationale Käufe: Für über internationale Vertriebspartner außerhalb der USA erworbene Geräte gilt möglicherweise abhängig vom jeweiligen Land eine separate Garantie. Sofern anwendbar wird diese Garantie vom Vertreter im jeweiligen



Land bereitgestellt, der auch den lokalen Service für das Gerät durchführt. Vertreibergarantien gelten nur in dem für den Vertrieber vorgesehenen Gebiet. In den USA oder Kanada erworbene Geräte müssen für Kundendienstzwecke an ein Garmin-Service-Center in Großbritannien, den USA, Kanada oder Taiwan geschickt werden.

Información importante sobre el producto y tu seguridad

AVISO

No evitar las siguientes situaciones de riesgo potencial puede provocar accidentes o colisiones que tengan como consecuencia la muerte o lesiones graves.

Avisos sobre la instalación

- Cuando instales el dispositivo en un vehículo, colócalo de forma segura para que no obstaculice la visión de la carretera del conductor **1** ni interfiera con los controles de manejo del vehículo, como el volante, los pedales o las palancas de transmisión. No lo coloques de forma insegura en el salpicadero del vehículo **2**. No sitúes el dispositivo delante de un airbag ni encima de éste **3**.

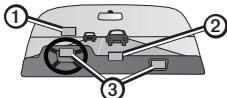

- Puede que el soporte del parabrisas no se quede fijo en todas las situaciones. No coloques el soporte donde pueda suponer una distracción si se suelta. Mantén el parabrisas limpio para que el soporte permanezca fijo.

Avisos sobre la navegación fuera de carretera

Algunos productos de ocio de Garmin pueden sugerir rutas fuera de carretera para distintas actividades al aire libre, como por ejemplo, ciclismo, excursionismo o para vehículos todoterreno. Sigue estas directrices para para garantizar una navegación segura fuera de carretera.

- Utiliza siempre tu mejor criterio y haz uso del sentido común cuando tomes decisiones relacionadas con la navegación fuera de carretera. El dispositivo de Garmin se ha diseñado para proporcionarte sugerencias para tu ruta únicamente. No es

un sustituto de la atención y la preparación adecuada para las actividades al aire libre. **No sigas las sugerencias de ruta si indican un trayecto ilegal o si causan que te encuentres en una posición no segura.**

- Compara siempre atentamente la información que se muestra en el dispositivo con todas las fuentes de navegación disponibles, entre las que se incluyen las señales y condiciones de los senderos, las condiciones meteorológicas y otros factores que puedan afectar a la seguridad durante la navegación. Para tu seguridad, resuelve siempre cualquier discrepancia antes de continuar con la navegación y presta atención a las señales y a las condiciones existentes.
- Ten siempre en cuenta los efectos sobre el medioambiente y los riesgos inherentes de la actividad antes de embarcarte en actividades fuera de carretera. Especialmente, ten en cuenta el impacto que tienen, en la seguridad de la actividad que realices, el tiempo y las condiciones de los senderos derivadas de la meteorología. Asegúrate de que dispones del equipo y los suministros apropiados para la actividad antes de navegar por rutas y senderos con los que no estés familiarizado.

Avisos sobre la navegación en calles

Algunos productos de ocio de Garmin pueden admitir callejeros y sugerir rutas que sigan carreteras. Sigue estas directrices para para garantizar una navegación segura en carretera.

- Utiliza siempre tu mejor criterio y conduce el vehículo de forma segura. **No dejes que el dispositivo te distraiga mientras conduces. Presta siempre una atención total a todas las condiciones de conducción.** Reduce el tiempo que empleas en visualizar la pantalla del dispositivo mientras conduces.
- No introduzcas destinos, cambies configuraciones ni accedas a ninguna función que requiera un uso prolongado de los controles del dispositivo mientras conduces. Detén el vehículo de forma segura y en un lugar permitido antes de efectuar dichas operaciones.
- Al navegar, compara atentamente la información que aparece en el dispositivo con todas las fuentes de navegación disponibles, como las señales, los cierres de carreteras, las condiciones de las mismas, las retenciones de tráfico, las condiciones meteorológicas y demás factores que puedan afectar a la seguridad mientras se conduce. Para tu seguridad, resuelve siempre cualquier discrepancia antes de continuar





con la navegación y presta atención a las señales y a las condiciones existentes.

- El dispositivo se ha diseñado para proporcionarte sugerencias para tu ruta. No es un sustituto de la atención y el criterio del conductor. **No sigas las sugerencias de rutas si indican una maniobra ilegal o si causan que el vehículo quede en una posición no segura.**

Avisos sobre las pilas

El dispositivo GPS utiliza pilas sustituibles por el usuario. Si no se siguen estas indicaciones, puede reducirse el ciclo vital de las pilas o se pueden producir riesgos de daños al dispositivo, fuego, quemaduras químicas, fuga de electrolitos y heridas.

- No dejes el dispositivo expuesto a fuentes de calor o en lugares con altas temperaturas, como pudiera ser un vehículo aparcado al sol. Para evitar que se dañe, retira el dispositivo del vehículo o guárdalo para que no quede expuesto a la luz solar directa (por ejemplo, colócalo en la guantera).
- No utilices un objeto puntiagudo para retirar las pilas.
- No perfores ni incineres el dispositivo o la batería.
- Mantén las pilas fuera del alcance de los niños.
- No desmontes, perfores ni dañes las pilas.
- Sustituye las pilas únicamente con las pilas de sustitución adecuadas. Utilizar otras pilas conlleva un riesgo de fuego o explosión.
- Las pilas sustituibles de tipo botón pueden contener perclorato. Se deben manejar con precaución. Consulta www.dtsc.ca.gov/hazardouswaste/perchlorate.
- Ponte en contacto con el servicio local de recogida de basura para desechar el dispositivo o la batería de forma que cumpla todas las leyes y normativas locales aplicables.
- Además, puede que el dispositivo GPS utilice una batería interna no sustituible por el usuario con varios fines, tales como el reloj de tiempo real. No retires ni intentes retirar la batería no sustituible por el usuario.

Información sobre datos de mapas

Garmin utiliza una serie de fuentes de datos privadas y gubernamentales. Prácticamente todas las fuentes de datos contienen algunos datos inexactos o incompletos. En algunos países, la información completa y precisa de mapas no está disponible o lo está a un precio muy elevado.

Declaración de conformidad

Por la presente, Garmin declara que este producto cumple con los requisitos esenciales y otras disposiciones relevantes de la Directiva 1999/5/EC. Para ver la Declaración de conformidad completa, visita www.garmin.com/compliance.

Garantía limitada

Este producto de Garmin está garantizado frente a defectos de materiales o mano de obra durante un año a partir de la fecha de compra. En este período Garmin puede, por decisión propia, reparar o sustituir cualesquiera componentes que no funcionen correctamente. Estas reparaciones o sustituciones se realizarán sin coste alguno para el cliente en concepto de piezas o mano de obra, siempre y cuando el cliente se haga responsable de los gastos de envío. Esta garantía no se aplica a: (i) los daños estéticos, tales como arañazos, marcas o abolladuras; (ii) las piezas consumibles, tales como las pilas, a no ser que el daño se haya producido por un defecto de los materiales o de la mano de obra; (iii) los daños provocados por accidentes, uso inadecuado, agua, inundaciones, fuego, otras causas de fuerza mayor o causas externas; (iv) daños provocados por reparaciones realizadas por un proveedor de servicio no autorizado por Garmin o, (v) los daños ocurridos en productos que hayan sido modificados o alterados sin la autorización por escrito de Garmin. Además, Garmin se reserva el derecho a rechazar reclamaciones de garantía de productos o servicios obtenidos y/o utilizados en contra de las leyes de cualquier país.

Este producto se ha diseñado solamente para proporcionar ayuda durante el viaje y no deberá utilizarse con ningún propósito que requiera el cálculo preciso de una dirección, distancia, ubicación o topografía. Garmin no garantiza la precisión ni la integridad de los datos de los mapas de este producto.

LAS GARANTÍAS Y RECURSOS AQUÍ EXPRESADOS SON EXCLUSIVOS Y SUSTITUYEN A CUALESQUIERA OTRAS GARANTÍAS, YA SEAN EXPRESAS, IMPLÍCITAS O REGLAMENTARIAS, INCLUIDAS LAS RESPONSABILIDADES ORIGINADAS POR CUALQUIER GARANTÍA DE COMERCIABILIDAD O IDONEIDAD PARA UN FIN DETERMINADO, YA SEAN REGLAMENTARIAS O DE OTRO TIPO. ESTA GARANTÍA PROPORCIONA DERECHOS LEGALES ESPECÍFICOS QUE PUEDEN VARIAR DE ESTADO A ESTADO.





BAJO NINGÚN CONCEPTO GARMIN SE HARÁ RESPONSABLE POR DAÑOS IMPREVISTOS, ESPECIALES, INDIRECTOS O EMERGENTES, TANTO SI SON RESULTADO DE LA UTILIZACIÓN, MALA UTILIZACIÓN O DESCONOCIMIENTO DEL MANEJO DE ESTE PRODUCTO, COMO SI LO SON POR DEFECTOS EN ÉSTE. EN ALGUNOS ESTADOS NO SE PERMITE LA EXCLUSIÓN DE DAÑOS IMPREVISTOS O EMERGENTES. EN ESE CASO, LAS LIMITACIONES ANTES MENCIONADAS PODRÍAN SER NO APLICABLES EN EL CASO DEL USUARIO.

Garmin se reserva, a su entera discreción, el derecho exclusivo de reparación o sustitución (por un producto nuevo o recién reparado) del dispositivo o del software del mismo, así como el reembolso completo del precio de compra. ESTE RECURSO SERÁ ÚNICO Y EXCLUSIVO EN CASO DE INCUMPLIMIENTO DE LA GARANTÍA.

Para obtener los servicios de garantía, ponte en contacto con el distribuidor local autorizado de Garmin o llama al departamento de asistencia de Garmin para obtener instrucciones para el envío y un número de seguimiento RMA. Embala de forma segura el dispositivo e incluye una copia de la factura original (es necesaria como comprobante de compra para las reparaciones bajo garantía). Escribe claramente el número de seguimiento en el exterior del paquete. Envía el dispositivo con los gastos de envío prepagados a cualquier estación de servicio de garantía de Garmin.

Compras en subastas en línea: los productos que se adquieren a través de subastas en línea no pueden formar parte de los descuentos u otras ofertas especiales de la cobertura de la garantía de Garmin. No se aceptan las confirmaciones de subasta en línea como comprobante de garantía. Para obtener un servicio de garantía, se necesita el original o una copia de la factura original del establecimiento de compra. Garmin no sustituirá componentes que falten de cualquier caja que se compre a través de una subasta en línea.

Ventas internacionales: según el país, los distribuidores internacionales pueden ofrecer una garantía por separado para los dispositivos adquiridos fuera de Estados Unidos. Si corresponde, los distribuidores locales de cada país ofrecen esta garantía y son estos distribuidores los que proporcionan un servicio local para el dispositivo. Las garantías del distribuidor son válidas solamente en la zona de distribución proyectada. Los dispositivos comprados

en Estados Unidos o Canadá deben devolverse al centro de reparaciones autorizado por Garmin en el Reino Unido, Estados Unidos, Canadá o Taiwán para su reparación.

Informações Importantes de Segurança e do Produto

⚠️ AVISO

Caso não sejam evitadas as situações potencialmente perigosas a seguir descritas, das mesmas pode resultar um acidente ou colisão, provocando a morte ou lesões graves.

Avisos de instalação

- Ao instalar o dispositivo num veículo, coloque o dispositivo num local seguro de modo a que este não obstrua a visão do condutor da estrada ❶ ou interfira com os controlos do veículo, tais como o volante, os pedais ou a alavanca das mudanças. Não coloque o dispositivo no painel de instrumentos ❷ do veículo sem que esteja devidamente fixado ao mesmo. Não coloque o dispositivo em frente ou sobre um airbag ❸.

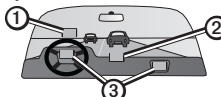

- O suporte do pára-brisas pode não se manter fixo ao pára-brisas em determinadas circunstâncias. Não coloque o suporte num local onde possa constituir uma distração no caso de o mesmo se soltar. Mantenha o pára-brisas limpo para ajudar a assegurar que o suporte se mantém no pára-brisas.

Avisos de navegação todo-o-terreno

Alguns produtos recreativos da Garmin sugerem rotas todo-o-terreno para várias actividades ao ar livre, tais como andar de bicicleta, fazer caminhadas e veículos de todo-o-terreno. Siga estas orientações para garantir uma navegação todo-o-terreno em segurança.

- Tenha sempre consciência e recorra ao senso comum ao tomar decisões de navegação todo-o-terreno. O dispositivo Garmin destina-se apenas ao fornecimento de sugestões de rota. Este não substitui a atenção e preparação adequada para





as actividades ao ar livre. **Não siga as sugestões de rota se estas sugerirem um percurso legal ou se o colocarem numa situação perigosa.**

- Compare sempre atentamente a informação apresentada no dispositivo com todas as fontes de navegação disponíveis, incluindo a sinalização e condições dos trilhos, as condições meteorológicas e outros factores que possam afectar a segurança da navegação. Por razões de segurança, esclareça todas as discrepâncias antes de continuar a navegação e respeite a sinalização e as condições.
- Esteja sempre atento aos efeitos do ambiente e aos riscos inerentes da actividade antes de fazer actividades todo-o-terreno. Tenha especial atenção ao impacto que o tempo e as condições dos trilhos relacionadas com o tempo podem ter na segurança da actividade. Certifique-se de que possui o equipamento e acessórios adequados para a actividade antes de navegar em caminhos e trilhos desconhecidos.

Avisos de navegação em ruas

Alguns produtos recreativos da Garmin aceitam mapas de rua e sugerem rotas que seguem estradas. Siga estas orientações para garantir uma navegação na estrada em segurança.

- Tenha sempre bom senso e utilize o veículo de forma segura. **Não se distraia com o dispositivo durante a condução e esteja sempre consciente das condições de condução.** Reduza ao mínimo o tempo que passa a olhar para o ecrã do dispositivo enquanto conduz.
- Durante a condução, não introduza destinos, mude as definições ou acesse a funções que exijam a utilização prolongada dos comandos do dispositivo. Para efectuar tais operações, encoste de forma legal e segura.
- Durante a navegação, compare cuidadosamente as informações apresentadas no dispositivo com todas as fontes de navegação disponíveis, incluindo os sinais de trânsito, cortes de estrada, condições do pavimento, congestionamento de trânsito, condições meteorológicas e outros factores que possam afectar a segurança da condução. Por razões de segurança, esclareça todas as discrepâncias antes de continuar a navegação e respeite a sinalização e as condições.
- O dispositivo destina-se ao fornecimento de sugestões de rota. Não substitua a atenção e bom senso do condutor. **Não siga as sugestões de rota se estas sugerirem manobras ilegais ou puderem colocar o veículo numa situação de perigo.**

Avisos relativos à bateria

O seu dispositivo de GPS utiliza baterias substituíveis pelo utilizador. No caso de não cumprimento destas instruções, a vida útil das baterias poderá diminuir ou estas poderão apresentar o risco de provocar danos ao dispositivo, incêndios, queimaduras químicas, fuga de electrólitos e/ou ferimentos.

- Não deixe o dispositivo exposto a uma fonte de calor ou num local sujeito a temperaturas elevadas, por exemplo, ao sol num veículo estacionado. Para evitar danos, retire a unidade do veículo ou guarde-a num local afastado da exposição solar, tal como o compartimento do guarda-luvas.
- Não utilize objectos afiados para retirar as baterias.
- Não perfure nem incinere o dispositivo ou a bateria.
- Mantenha as baterias fora do alcance das crianças.
- Não desmonte, perfure ou danifique as baterias.
- Substitua a bateria apenas pela bateria de substituição correcta. A utilização de outra bateria representa um risco de incêndio ou explosão.
- As pilhas-botão substituíveis podem conter perclorato. Podem requerer cuidados no manuseamento. Consulte www.dtc.ca.gov/hazardouswaste/perchlorate.
- Contacte o seu departamento local de tratamento de resíduos para eliminar correctamente o dispositivo/a bateria de acordo com as leis e regulamentos locais aplicáveis.
- Além disso, o dispositivo de GPS poderá utilizar uma bateria interna não substituível para vários fins, nomeadamente para o relógio em tempo real. Não retire nem tente retirar a bateria não substituível pelo utilizador.

Informações dos dados do mapa

A Garmin recorre a uma combinação de fontes de dados privadas e governamentais. Quase todas as fontes de dados contêm informações de alguma forma imprecisas ou incompletas. Em alguns países, não se encontram disponíveis informações do mapa completas e exactas ou as mesmas têm custos proibitivos.

Declaração de Conformidade

Por este meio, a Garmin declara que esta unidade cumpre os requisitos fundamentais e restantes provisões aplicáveis constantes da Directiva 1999/5/CE. Para ver a Declaração de Conformidade completa, acesse a www.garmin.com/compliance.





Garantia limitada

Este produto Garmin encontra-se garantido contra defeitos de materiais ou de fabrico durante um ano a partir da data de compra. Durante este período, a Garmin reparará ou substituirá os componentes que não apresentem o desempenho normal esperado, por decisão própria. Esta reparação ou substituição será realizada sem qualquer encargo para o cliente no que respeita a peças e mão-de-obra, desde que o cliente se responsabilize pelos custos de transporte. Esta garantia **não** se aplica a: (i) danos externos, tais como riscos, amolgadelas e fendas; (ii) partes consumíveis, tais como pilhas, salvo se os danos no produto resultarem de um defeito de materiais ou de fabrico, (iii) danos resultantes de acidentes, uso excessivo ou incorrecto, água, inundações, incêndios ou outras causas naturais ou externas; (iv) danos causados por reparações realizadas por qualquer pessoa que não um fornecedor de serviços autorizado da Garmin; ou (v) danos resultantes de alterações efectuadas sem a permissão da Garmin. Além disso, a Garmin reserva-se o direito de recusar serviços de garantia de produtos ou reparações obtidos e/ou utilizados em transgressão das leis de qualquer país.

Este produto foi concebido para ser usado exclusivamente como um auxiliar de viagens, não podendo ser nunca utilizado para quaisquer finalidades que requerem medições exactas da direcção, distância, localização ou topografia. A Garmin não oferece quaisquer garantias quanto à exactidão ou precisão dos dados do mapa neste produto.

AS GARANTIAS E RECURSOS ENUMERADOS NESTE DOCUMENTO SÃO EXCLUSIVOS E SUBSTITUEM QUALQUER OUTRA GARANTIA EXPLÍCITA, IMPLÍCITA OU ESTATUTÁRIA, INCLUINDO A RESPONSABILIDADE RESULTANTE DE QUALQUER GARANTIA DE COMERCIALIZAÇÃO OU ADEQUAÇÃO PARA UM DETERMINADO FIM, ESTATUTÁRIO OU OUTRO. ESTA GARANTIA CONCEDE-LHE DIREITOS LEGAIS ESPECÍFICOS, QUE PODEM VARIAR DE ESTADO PARA ESTADO.

A GARMIN NÃO SERÁ RESPONSÁVEL, EM QUALQUER CIRCUNSTÂNCIAS, POR DANOS INCIDENTAIS, ESPECIAIS, INDIRECTOS OU CONSEQUENTES, CAUSADOS PELA UTILIZAÇÃO, MÁ UTILIZAÇÃO OU INCAPACIDADE DE UTILIZAR ESTE PRODUTO OU POR DEFEITOS NO MESMO. ALGUMAS LEGISLAÇÕES NÃO PERMITEM A EXCLUSÃO DE DANOS ACIDENTAIS OU

CONSEQUENCIAIS, PELO QUE AS LIMITAÇÕES ACIMA PODERÃO NÃO SER APLICÁVEIS AO SEU CASO.

A Garmin reserva-se o direito exclusivo de reparar ou substituir (com um produto de substituição novo ou renovado) o dispositivo ou software ou oferecer um reembolso total do preço de compra à sua exclusiva discreção. TAL RECURSO CONSTITUIRÁ O ÚNICO E EXCLUSIVO RECURSO DO PROPRIETÁRIO EM CASO DE VIOLAÇÃO DE GARANTIA.

Para obter serviços ao abrigo da garantia, contacte o seu representante autorizado Garmin; em alternativa, telefone para a Assistência ao Produto Garmin e obtenha instruções de envio e um número de controlo RMA. Embale com cuidado o dispositivo e uma cópia do recibo de compra original, necessária como comprovativo de compra para a obtenção de serviços de reparação ao abrigo da garantia. Escreva o número de controlo com nitidez no exterior da embalagem. O dispositivo deverá ser enviado a um dos balcões de serviços de garantia da Garmin (com gastos de envio pré-pagos).

Compras em Leilões Online: os produtos vendidos em leilões online não são passíveis de abatimento ou outra oferta especial por parte da Garmin. Não são aceites confirmações de compra em leilões online para verificação da garantia. Para obtenção do serviço de garantia, é necessário o original ou cópia do talão de compra do comerciante original. A Garmin não substitui componentes em falta de qualquer embalagem adquirida através de leilões online.

Compras Internacionais: dependendo do país, os distribuidores internacionais podem fornecer uma garantia em separado para as unidades adquiridas fora dos Estados Unidos. Se aplicável, tal garantia é fornecida pelo distribuidor local, o qual proporciona os serviços de reparação do dispositivo. As garantias dos distribuidores são válidas apenas na área a que se destinam. Os dispositivos adquiridos nos Estados Unidos ou Canadá deverão ser devolvidos ao centro de reparações Garmin no Reino Unido, Estados Unidos, Canadá ou Taiwan.





Belangrijke veiligheids- en productinformatie

WAARSCHUWING

Vermijd de volgende mogelijk gevaarlijke situaties, omdat deze kunnen leiden tot een ongeval of aanrijding wat de dood of ernstig letsel tot gevolg kan hebben.

Installatiewaarschuwingen

- Bevestig het toestel bij installatie in een voertuig zodanig dat het zicht van de bestuurder op de weg  niet wordt belemmerd en de bediening van het voertuig middels bijvoorbeeld het stuurwiel, de pedalen of de versnellingspook, niet wordt gehinderd. Plaats het toestel niet los op het dashboard  van het voertuig. Plaats het toestel niet voor of op een airbag .

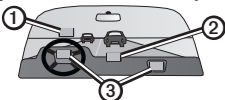

- De steun aan de voorruit blijft mogelijk niet onder alle omstandigheden bevestigd. Bevestig de steun niet op een plek waar deze een afleiding vormt als deze losraakt. Houd de voorruit schoon om ervoor te zorgen dat de steun goed op de voorruit bevestigd blijft.

Waarschuwingen voor offroadnavigatie

Bepaalde recreatieproducten van Garmin hebben de mogelijkheid offroadroutes voor te stellen voor bepaalde outdooractiviteiten, zoals fietsen, wandelen en terreinwagens. Volg deze richtlijnen voor veilige offroadnavigatie.

- Houd altijd rekening met mogelijke gevaren en gebruik uw gezonde verstand als u beslissingen met betrekking tot offroadnavigatie neemt. Het Garmin-toestel is ontworpen om alleen aanwijzingen over te volgen routes te geven. Het toestel is geen vervanging voor oplettendheid en een goede voorbereiding op outdooractiviteiten. **Volg de routesuggesties niet als deze een niet-toegestane koers voorstellen of u in een onveilige situatie brengen.**
- Vergelijk de informatie die op het scherm wordt weergegeven altijd met alle beschikbare navigatiebronnen, waaronder sporen, conditie van sporen, weersomstandigheden en andere factoren die de veiligheid tijdens het navigeren in gevaar

kunnen brengen. Los uit veiligheidsoverwegingen eventuele onduidelijkheden in de navigatie altijd op voordat u uw route hervat en houd rekening met aanwijzingen en omstandigheden onderweg.

- Hou altijd rekening met de invloed van de omgeving en de bij de activiteit te verwachten gevaren alvorens offroadactiviteiten te ondernemen. Let met name op de invloed van het weer en de omstandigheden die het spoor op de veiligheid van uw activiteit heeft. Zorg ervoor dat u de juiste uitrusting en benodigheden voor uw activiteit hebt alvorens over onbekende paden en sporen te navigeren.

Waarschuwingen voor navigatie op de weg

Bepaalde recreatieproducten van Garmin kunnen worden uitgerust met wegenkaarten en routes via de weg voorstellen. Volg deze richtlijnen voor veilige navigatie via de weg.

- Houd rekening met mogelijke gevaren en bedien het voertuig op een veilige manier. **Zorg dat u tijdens het rijden niet door het toestel wordt afgeleid en blijf u volledig bewust van alle rijomstandigheden.** Kijk tijdens het rijden niet te lang op het scherm van het toestel.
- Voer tijdens het rijden geen bestemmingen in, wijzig geen instellingen en maak geen gebruik van functies waarvoor u het toestel wat langer nodig hebt. Stop op een veilige en toegestane manier voordat u overgaat tot dit soort handelingen.
- Vergelijk tijdens het navigeren de informatie die wordt weergegeven op het scherm met alle beschikbare navigatiebronnen, waaronder verkeersborden, afgesloten wegen, wegomstandigheden, files en stremmingen, weersomstandigheden en andere factoren die de veiligheid tijdens het rijden in gevaar kunnen brengen. Los uit veiligheidsoverwegingen eventuele onduidelijkheden in de navigatie altijd op voordat u uw route hervat en houd rekening met aanwijzingen en omstandigheden onderweg.
- Het toestel is ontworpen om aanwijzingen te geven over te volgen routes. Het toestel is geen vervanging voor aandachtig rijden. Houd altijd rekening met onverwacht gevaar. **Volg geen routevoorstellen als deze een niet-toegestane manoeuvre inhouden of het voertuig in een onveilige situatie brengen.**

Batterijwaarschuwingen

Uw GPS-toestel bevat batterijen die door de gebruiker kunnen worden vervangen. Niet opvolgen van deze richtlijnen kan tot gevolg hebben dat de levensduur van de batterijen wordt verkort,





of dat het risico ontstaat van schade aan het toestel, brand, chemische ontbranding, lekkage van elektrolyten en/of letsel.

- Stel het toestel niet bloot aan warmtebronnen of situaties met hoge temperaturen, zoals direct zonlicht in afgesloten voertuigen. Ter voorkoming van beschadigingen raden we u aan het toestel uit het voertuig te verwijderen en niet in direct zonlicht te plaatsen, maar bijvoorbeeld in het handschoenenkastje.
- Gebruik nooit een scherp voorwerp om de batterijen te verwijderen.
- Prik geen gaten in de batterij of het toestel en verbrand de batterij of het toestel niet.
- Bewaar batterijen buiten het bereik van kinderen.
- Haal de batterijen niet uit elkaar, prik er geen gaten in en beschadig ze niet.
- Vervang de batterij alleen door een batterij van het juiste type. Gebruik van een andere batterij leidt tot brand- en explosiegevaar.
- Vervangbare knoopcelbatterijen kunnen perchloraten bevatten. Voorzichtigheid is geboden. Zie www.dtsc.ca.gov/hazardouswaste/perchlorate.
- Neem volgens plaatselijke regels contact op met de afvalverwerker om het toestel/de batterij aan het einde van de levensduur te laten recyclen.
- Ook kan het GPS-toestel gebruikmaken van een interne, niet door de gebruiker te vervangen batterij die voor diverse doeleinden wordt ingezet, voorbeeld voor de klok. Verwijder de batterij niet en probeer dit ook niet.

Informatie over de kaartgegevens

Garmin gebruikt deels gegevensbronnen van de overheid en deels particuliere gegevensbronnen. Vrijwel alle gegevensbronnen bevatten een bepaalde mate van onnauwkeurigheid. In sommige landen zijn volledige en nauwkeurige kaartgegevens niet beschikbaar of onbetaalbaar.

Conformiteitverklaring

Hierbij verklaart Garmin dat dit product voldoet aan de basiseisen en overige relevante bepalingen van richtlijn 1999/5/EG. De volledige conformiteitsverklaring kunt u lezen op www.garmin.com/compliance.

Beperkte garantie

Dit Garmin-product wordt gegarandeerd vrij te zijn van defecten in materiaal en techniek gedurende één jaar na de aankoopdatum. Binnen deze periode zal Garmin alle onderdelen waarvan een normaal gebruik niet mogelijk is, naar eigen keuze repareren of vervangen. Voor dergelijke reparaties of vervangingen zullen aan de klant geen kosten worden gefactureerd voor onderdelen of arbeid, op voorwaarde dat de klant verantwoordelijk blijft voor eventuele transportkosten. Deze garantie is **niet** van toepassing op: (i) cosmetische schade, zoals krassen, sneden en deuken; (ii) verbruiksgoederen, zoals batterijen, tenzij productschade het gevolg is van defect materiaal of ondegdelijk vakmanschap; (iii) schade als gevolg van ongelukken, misbruik, verkeerd gebruik, water, overstroming, brand of andere natuurrampen of externe oorzaken; (iv) schade als gevolg van onderhoud uitgevoerd door personen die niet door Garmin bevoegd zijn verklaard tot het uitvoeren van onderhoud; of (v) schade aan een product dat is veranderd zonder de schriftelijke toestemming van Garmin. Bovendien behoudt Garmin zich het recht voor garantieclaims af te wijzen voor producten of diensten die zijn verkregen en/of gebruikt in strijd met de wetten van een land.

Dit product is uitsluitend bestemd voor gebruik als hulp bij het reizen en mag niet worden gebruikt voor doeleinden waarbij precieze metingen van richting, afstand, locatie of topografie vereist zijn. Garmin geeft geen enkele garantie op de nauwkeurigheid of volledigheid van de kaartgegevens in dit product.

DE GENOEMDE GARANTIES EN

VERHAALMOGELIJKHEDEN ZIJN EXCLUSIEF EN IN PLAATS VAN ALLE OVERIGE GARANTIES, UITDRUKKELIJK OF IMPLICIET OF WETTELIJK, INCLUSIEF ENIGE AANSPRAKELIJKHEID ONDER ENIGE GARANTIE VOOR VERKOOPBAARHEID OF GESCHIKTHEID VOOR EEN BEPAALD DOEL, WETTELIJK OF ANDERS. DEZE GARANTIE GEEFT U SPECIFIEKE RECHTEN, DIE VAN STAAT TOT STAAT KUNNEN VARIËREN.

IN GEEN ENKEL GEVAL ZAL GARMIN AANSPRAKELIJK ZIJN VOOR ENIGE INCIDENTELE, SPECIALE, INDIRECTE OF GEVOLGSCHADE, OF DEZE NU HET RESULTAAT IS VAN HET GEBRUIK, MISBRUIK OF ONVERMOGEN OM DIT PRODUCT TE GEBRUIKEN, OF VAN EEN DEFECT VAN HET PRODUCT. IN BEPAALDE STATEN IS DE





UITSLUITING VAN INCIDENTELE OF GEVOLGSCHADE NIET TOEGESTAAN. DE BOVENSTAANDE BEPERKINGEN ZIJN MOGELIJK NIET OP U VAN TOEPASSING.

Garmin behoudt het exclusieve recht om naar eigen keuze het toestel of de software te repareren, of vervangen (door een nieuw of gereviseerd vervangend product) of een volledige teruggave van de aankoopprijs te bieden. EEN DERGELIJKE VERHAALMOGELIJKHEID ZAL UW ENIGE EN EXCLUSIEVE VERHAALMOGELIJKHEID ZIJN INDIEN DE GARANTIE NIET WORDT GEREPECTEERD.

Neem contact op met een gecertificeerde Garmin-dealer voor garantieservices, of neem telefonisch contact op met Garmin Productondersteuning voor verzendinginstructies en een RMA-trackingnummer. Verpak het toestel deugdelijk en voeg een kopie van de oorspronkelijke verkoopnota bij als aankoopbewijs voor reparaties die onder de garantie vallen. Vermeld het trackingnummer duidelijk op de buitenkant van de verpakking. Verzend het toestel naar een garantieservicestation van Garmin. De vrachtkosten moeten vooruit zijn betaald.

Aankopen via onlineveilingen: producten die zijn aangekocht via onlineveilingen komen volgens de garantie niet in aanmerking voor kortingen en andere aanbiedingen van Garmin. Bevestigingen van onlineveilingen worden niet geaccepteerd als bewijs dat u recht hebt op garantie. Om gebruik te kunnen maken van de garantieservice, is de oorspronkelijke of een kopie van de aankoopnota vereist van de winkel waar u het systeem hebt gekocht. Garmin vervangt geen onderdelen van pakketten die zijn aangeschaft via een onlineveiling.

Internationale aankopen: distributeurs buiten de Verenigde Staten verstrekken mogelijk een aparte garantie voor toestellen die buiten de Verenigde Staten zijn aangeschaft. Dit kan per land verschillen. Indien van toepassing wordt deze garantie verstrekt door de lokale binnenlandse distributeur die ook lokaal service voor het toestel verleent. Garanties door distributeurs zijn alleen geldig in het gebied waarvoor de distributie is bedoeld. Toestellen die zijn gekocht in de Verenigde Staten of Canada moeten voor service worden geretourneerd naar het servicekantoor van Garmin in het Verenigd Koninkrijk, de Verenigde Staten, Canada of Taiwan.

Vigtige produkt- og sikkerhedsinformationer

⚠ ADVARSEL

Følgende potentielt farlige situationer kan resultere i ulykker eller sammenstød med død eller alvorlige personskader til følge.

Advarsler i forbindelse med installation

- Når enheden installeres i et køretøj, skal den placeres sikkert, så den ikke blokerer førerens udsyn ① eller påvirker køretøjets øvrige betjeningsudrustning som f.eks. rat, pedaler eller gearstang. Placer den ikke løst på køretøjets instrumentbræt ②. Placer ikke enheden foran eller over en airbag ③.

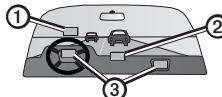

- Monteringen til forrudden bliver muligvis ikke siddende under alle forhold. Undgå at placere monteringen, hvor den kan virke distraherende, hvis den falder af. Hold din forrudden ren for at sikre, at monteringen bliver siddende.

Advarsler i forbindelse med navigation i lige linje

- Flere af Garmins fritidsprodukter kan foreslå ruter i lige linje i forbindelse med forskellige udendørsaktiviteter som f.eks. cykling, vandreture og transport i terrængående køretøjer. Følg disse retningslinjer for at sikre sikker navigation i lige linje.
- Brug altid din egen dømmekraft, og vær fornuftig, når du træffer beslutninger om navigation i lige linje. Garmin-enheden er kun designet til at komme med forslag til ruter. Det er ikke en erstatning for opmærksomhed og ordentlig forberedelse i forbindelse med udendørsaktiviteter. **Følg ikke ruteforslag, hvis de foreslår en ulovlig handling eller bringer dig i en usikker situation.**
 - Du skal altid sammenholde informationer, der vises på enheden, med alle tilgængelige navigationskilder, bl.a. oplysninger fra skilte om stier, rutens tilstand, vejforhold og andre faktorer, der kan påvirke sikkerheden under navigationen. Af sikkerhedsmæssige grunde skal du altid finde en løsning på eventuelle uoverensstemmelser, før du fortsætter navigationen, og rette dig efter skilte og forhold.





- Du skal altid være opmærksom på omgivelsernes beskaffenhed og aktivitetens risikoelementer, for du påbegynder aktiviteter væk fra veje og stier. Vær særligt opmærksom på den indvirkning vejret og vejrelaterede ruteforhold kan have på aktivitetens sikkerhed. Sørg for, at du har det korrekte udstyr og forsyninger til aktiviteten, for du navigerer på stier og ruter, du ikke har kendskab til.

Advarsler i forbindelse med navigation på veje

Flere af Garmin's fritidsprodukter kan acceptere vejkort og foreslå ruter, der følger veje. Følg disse retningslinjer for at sikre sikker navigation på veje.

- Brug altid din egen dømmekraft til at betjene køretøjet på en sikker måde. **Lad dig ikke distrahere af enheden under kørslen, og vær altid opmærksom på kørselsforholdene.** Minimer den tid, der går med at se på enhedens skærm under kørsel.
- Du bør ikke indtaste destinationer, ændre indstillinger eller åbne funktioner, som kræver, at du bruger enhedens kontrolfunktioner i længere tid under kørslen. Træk ind til siden på en sikker og lovlig måde, for du udfører sådanne handlinger.
- Når du bruger enheden, bør du omhyggeligt sammenholde angivelserne fra enheden med alle tilgængelige navigationskilder, bl.a. vejskilte, vejspærringer, vejforhold, kødannelse, vejforhold og andre faktorer, der kan påvirke sikkerheden under kørslen. Af sikkerhedsmæssige grunde skal du altid finde en løsning på eventuelle uoverensstemmelser, for du fortsætter navigationen, og rette dig efter skilte og forhold.
- Enheden er designet til at komme med forslag til ruter. Den kan ikke erstatte opmærksomhed og god dømmekraft fra førerens side. **Undgå at følge forslag til ruter, hvis de foreslår en ulovlig manøvre, eller hvis de placerer køretøjet i en u hensigtsmæssig situation.**

Batteriadvarsler

Din GPS-enhed bruger batterier, der kan udskiftes af brugeren. Hvis disse retningslinjer ikke overholdes, kan batterierne få en kortere levetid eller forårsage beskadigelse af GPS-enheden, brand, kemisk forbrænding, elektrolytlækage og/eller personskade.

• Efterlad ikke enheden udsat for en varmekilde eller på et sted med høj temperatur, som f.eks. i solen i et uovervåget køretøj. Du kan undgå at beskadige enheden ved at fjerne den fra

køretøjet eller opbevare den uden for direkte sollys, f.eks. i handskerummet.

- Brug ikke en skarp genstand til at fjerne batterierne.
- Undgå at punktere eller afbrænde enheden eller batteriet.
- Opbevar batterierne uden for børns rækkevidde.
- Batterierne må ikke skilles ad, punkteres eller beskadiges.
- Udskift kun batteriet med det rigtige batteri. Ved brug af et andet batteri er der fare for brand eller eksplosion.
- Knapcellebatterier, der kan udskiftes, kan indeholde perklaratomateriale. Særlig håndtering kan være nødvendig. Se www.dtscc.ca.gov/hazardouswaste/perchlorate.
- Kontakt din lokale genbrugsstation for at få oplysninger om korrekt bortskaffelse af enheden/batteriet i overensstemmelse med gældende love og regulativer.
- Desuden anvender GPS-enheden muligvis et indbygget batteri, der ikke kan udskiftes af brugeren, til forskellige formål som f.eks. realtidssure. Du må ikke fjerne eller forsøge at fjerne batterier, der ikke kan udskiftes af brugeren.

Information om kortdata

Garmin anvender en kombination af officielle og private datakilder. Næsten alle datakilder indeholder nogle unøjagtige eller ufuldstændige data. I visse lande er fuldstændig og nøjagtig kortinformation enten ikke tilgængelig, eller den er uforholdsmæssigt dyr.

Overensstemmelseserklæring

Garmin erklærer hermed, at dette produkt overholder de essentielle krav og andre relevante dele af direktivet 1999/5/EC. Hvis du vil se hele overensstemmelseserklæringen, skal du gå til www.garmin.com/compliance.

Begrænset garanti

Dette produkt fra Garmin garanteres at være fri for fejl og mangler i materialer og udførelse i ét år fra købsdatoen. I denne periode vil Garmin efter eget valg reparere eller udskifte komponenter, der ikke fungerer ved normal brug. Sådanne reparationer eller udskiftninger foretages uden beregning for kunden, hvad angår reservedele og arbejdsløn, forudsat at kunden er ansvarlig for eventuelle transportomkostninger. Denne garanti dækker **ikke**: (i) kosmetiske skader som f.eks. ridser, skrammer og buler; (ii) forbrugsartikler som f.eks. batterier, medmindre der er opstået produktskader pga. en defekt i materialer eller udførelse; (iii) skader forårsaget af ulykker, forkert brug, misbrug,





vand, oversvømmelse, brand eller andre naturkatastrofer eller udefrakommende årsager; (iv) skader pga. service, der er udført af en person, som ikke er en autoriseret serviceudbyder for Garmin; eller (v) skader på et produkt, som er blevet modificeret eller ændret uden skriftlig tilladelse fra Garmin. Garmin forbeholder sig desuden ret til at afvise garantikrav angående produkter eller tjenester, der opnås og/eller bruges i modstrid med lovgivningen i noget land.

Dette produkt er beregnet til kun at blive brugt som et rejsehjælpemiddel og må ikke anvendes til noget formål, som kræver nøjagtig måling af retning, afstand, position eller topografi. Garmin udsteder ingen garanti for, at produktets kortdata er nøjagtige eller komplette.

DE OMTALTE GARANTIER OG RETSMIDLER ER UDTØMMENDE OG TRÆDER I STEDET FOR ALLE ANDRE GARANTIER, BÅDE UDTRYKKELIGE, UNDERFORSTÅEDE OG LOVMÆSSIGE, HERUNDER EVENTUELT ANSVAR SOM FØLGE AF GARANTI FOR SALGBARHED ELLER EGNETHED TIL ET BESTEMT FORMÅL, SOM MÅTTE SKYLDES LOVMÆSSIGE ELLER ANDRE FORHOLD. DENNE GARANTI GIVER DIG BESTEMTE JURIDISKE RETTIGHEDER, SOM KAN VARIERE FRA LAND TIL LAND.

UNDER INGEN OMSTÆNDIGHEDER ER GARMIN ANSVARLIG FOR NOGEN HÆNDelige SKADER, SÆRLIGE SKADER, INDIREKTE SKADER ELLER FØLGESKADER, HVAD ENTEN DE SKYLDES BRUG, MISBRUG ELLER MANGLENDE EVNE TIL BRUG AF DETTE PRODUKT, ELLER FEJL OG MANGLER VED PRODUKTET. NOGLE LANDE TILLADER IKKE UDELUKKELSE AF ANSVARET FOR FØLGESKADER OG HÆNDelige SKADER, SÅ OVENSTÅENDE BEGRÆNSNINGER GÆLDER MULIGVIS IKKE FOR DIG.

Garmin forbeholder sig den fulde ret til efter eget skøn at reparere eller udskifte enheden eller softwaren (med et nyt eller nyligt grundigt efterset erstatningsprodukt) og tilbyde fuld refundering af købsprisen. DETTE ER DIT ENESTE RETSMIDDEL VED ETHVERT BRUD PÅ GARANTIEN.

Kontakt den lokale autoriserede Garmin-forhandler for at få garantiservice, eller ring til Garmins produktsupport for at få forsendelsesinstruktioner og et RMA-registreringsnummer. Pak enheden sikkert ind, og vedlæg en kopi af den originale faktura, der kræves som bevis for købet, med henblik på reparation i

henhold til garantien. Skriv registreringsnummeret tydeligt uden på pakken. Enheden skal sendes med forudbetalt fragt til en af Garmins garantiservicestationer.

Køb fra onlineauktioner: Produkter, som er købt gennem onlineauktioner, berettiger ikke til rabatter eller andre særtilbud fra Garmins garantidekning. Onlineauktionsbekræftelser accepteres ikke som bevis på krav om garanti. Der kræves en original faktura fra den oprindelige forhandler (eller en kopi af den) for at få garantiservice. Garmin vil ikke erstatte manglende komponenter fra en pakke, der er købt på en onlineauktion.

Internationale køb: Der udstedes muligvis en separat garanti af internationale forhandlere for enheder, som er købt uden for USA afhængigt af landet. Hvis en sådan garanti findes, gives den af den lokale forhandler i landet, og denne forhandler yder lokal service til din enhed. Forhandlergarantier gælder kun i de tilsvarende distributionsområder. Enheder, som er købt i USA eller Canada, skal returneres til Garmins servicecenter i Storbritannien og Nordirland, USA, Canada eller Taiwan for service.

Tärkeitä turvallisuus- ja tuotetietoja

VAROITUS

Seuraavien mahdollisesti vaarallisten tilanteiden välttämättä jättäminen voi aiheuttaa onnettomuuden tai törmäyksen, joka voi johtaa kuolemaan tai vakaviin vammoihin.

Asennusvaroitukset

- Kun asennat laitteen ajoneuvoon, aseta se tukevasti siten, että se ei peitä kuljettajan näkyvyyttä tienhen (1) tai estä ajoneuvon hallintalaitteiden (kuten ohjayspyörä, polkimet tai vaihdekeppi) käyttöä. Älä aseta ajoneuvon kojelaudalla: (2) kiinnittämättä. Älä aseta laitetta auton turvatyynyn (3) eteen tai yläpuolelle.

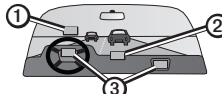

- Tuulilasikiinnitys ei saa olla aina kiinnittynyt tuulilasiin. Älä sijoita telinettä paikkaan, jossa se voisi irrota ja häiritä ajamista. Pidä tuulilasi puhtaana, jotta teline pysyy tuulilasissa.





Maastonavigointivaroitukset

Jotkin Garminin vapaa-ajan laitteet voivat ehdottaa maastoreittejä monenlaisen ulkoiluun, kuten pyöräilyyn, patikointiin ja ajoon mönkijällä. Varmista turvallinen navigointi maastossa noudattamalla seuraavia ohjeita.

- Käytä aina harkintaa ja tervettä järkeä, kun teet päätöksiä navigoinnista maastossa. Garmin-laite antaa amoastan reittiehdotuksia. Se ei korvaa tarkkaavaisuutta ja huolellista valmistautumista ulkoiluun. **Älä seuraa reittiehdotuksia, jos niissä ehdotetaan laitonta reittiä tai joutuisit vaaralliseen tilanteeseen niitä seuraamalla.**
- Vertaa aina laitteessa näkyviä tietoja kaikkiin käytettävissä oleviin navigointilähteisiin, kuten tienviittoihin, polun olosuhteisiin, sääolosuhteisiin ja muihin tekijöihin, jotka voivat vaikuttaa turvallisuuteen navigoitaessa. Selvitä turvallisuuden vuoksi kaikki epäselvyydet aina ennen navigoinnin jatkamista, noudata liikennemerkkejä ja huomioi olosuhteet.
- Huomioi aina ympäristön vaikutukset ja toiminnan luontaiset riskit, ennen kuin lähdet maastoon, erityisesti sään ja siihen liittyvien polun olosuhteiden vaikutukset turvallisuuteen. Varmista, että varusteisi sopivat toimintaan, ennen kuin lähdet navigoimaan vieraille poluille ja teille.

Katunavigointivaroitukset

Jotkin Garminin vapaa-ajan laitteet voivat hyväksyä katukarttoja ja ehdottaa reittejä, jotka seuraavat teitä. Varmista turvallinen navigointi tiellä noudattamalla seuraavia ohjeita.

- Käytä ajoneuvoa aina turvallisesti ja harkiten. **Älä anna laitteen häiritä ajamista ja tarkkaile kaikkia ajo-olosuhteita.** Katso laitteen näyttöä mahdollisimman vähän ajajassasi.
- Älä syötä määränpääitä, muuta asetuksia tai käytä paljon aikaa vieviä toimintoja ajamisen aikana. Aja tien sivuun turvallisesti ja laillisesti ennen näitä toimintoja.
- Vertaa laitteen antamia tietoja navigoinnin aikana kaikkiin muihin mahdollisiin navigointikemioihin, kuten tienviittoihin, tiesuokuihin, tielosuhteisiin, liikeneruuhkiin, sääolosuhteisiin ja muihin ajoturvallisuuteen vaikuttaviin tekijöihin. Selvitä turvallisuuden vuoksi kaikki epäselvyydet aina ennen navigoinnin jatkamista, noudata liikennemerkkejä ja huomioi olosuhteet.
- Laite antaa reittiehdotuksia. Se ei korvaa kuljettajan tarkkaavaisuutta ja harkintaa. **Älä seuraa reittiehdotuksia,**

jos ne edellyttävät laitonta ohjausliikettä tai asettavat ajoneuvon vaaralliseen tilanteeseen.

Akkuvaroitukset

GPS-laitteessasi on vaihdettava akku. Jos näitä ohjeita ei noudateta, akun käyttöikä saattaa lyhentyä, tai akku saattaa vahingoittaa laitetta tai aiheuttaa tulipalon, palovammoja, akkuneustevuodon ja/tai fyysisiä vammoja.

- Älä jätä laitetta lähelle lämmönlähdettä tai kuumaan paikkaan, kuten auringossa olevaan valvomattomaan ajoneuvoon. Voit estää vaurioita irrottamalla laitteen ajoneuvosta tai säilyttämällä sitä poissa suorasta auringonpaisteesta, esimerkiksi hansikaloerossa.
- Älä irrota akkua terävällä esineellä.
- Älä puhkaise tai polta laitetta tai akkua.
- Säilytä akku poissa lasten ulottuvilta.
- Älä pura, puhkaise tai vahingoita akkua.
- Vaihda akku vain oikeaan vaihtoaakkuun. Jonkin toisen akun käyttäminen voi aiheuttaa tulipalon tai räjähdyksen.
- Vaihdettaavat nappariastot saattavat sisältää perkloraattimateriaalia. Saattaa vaatia erityiskäsittelyä. Lisätietoja on osoitteessa www.dtsc.ca.gov/hazardouswaste/perchlorate.
- Hävitä laite/akku paikallisten jätehuoltomääräysten mukaisesti.
- Lisäksi GPS-laitteessa saattaa olla sisäinen akku, jota käyttäjä ei voi vaihtaa. Esimerkiksi reaaliaikakello saattaa käyttää sitä. Älä poista tai yritä poistaa akkua, joka ei ole käyttäjän vaihdettavissa.

Tietoa karttatiedoista

Garmin käyttää sekä julkishallinnon että yksityisiä tietolähteitä. Lähes kaikissa tietolähteissä on jotakin vääriä tai puutteellisia tietoja. Joistakin maista ei ole saatavissa täydellisiä ja tarkkoja karttatietoja tai ne ovat erittäin kalliita.

Vaatimustenmukaisuusvakuutus

Garmin vakuuttaa täten, että tämä tuote on direktiivin 1999/5/EY olennaisten vaatimusten ja niiden määräysten mukainen. Katso koko vaatimustenmukaisuusvakuutus osoitteesta www.garmin.com/compliance.

Rajoitettu takuu

Myyntämme tämän Garmin-tuotteen materiaaleille ja työlle yhden vuoden virheettömyystakuun ostopäivästä alkaen. Tämän





jakson aikana Garmin valintansa mukaan joko korjaa tai vaihtaa osat, jotka vioittuvat normaalissa käytössä. Nämä korjaukset ja vaihdot ovat asiakkaalle maksuttomia osien ja työn osalta. Asiakas on vastuussa kuljetuskuluista. Tämä takuu ei koske (i) kosmeettisia vaurioita, kuten naarmuja, kolhuja ja lommoja, (ii) kuluvia osia, kuten akkuja, ellei vaurio ole aiheutunut materiaali- tai valmistusvialta, (iii) vahinkoja, jotka aiheutuvat onnettomuudesta, väärinkäytöstä, virheellisesti käytöstä tai veden, tulvan, tulen tai muun luonnonilmiön aiheuttamista vaurioista, (iv) vaurioita, jotka aiheutuvat muun kuin valtuutetun Garmin-huoltohenkilön tekemistä huolto- ja korjauksista tai (v) ilman Garminin kirjallista lupaa muokattuun tai muutettuun tuotteeseen aiheutuneita vaurioita. Lisäksi Garmin pitää oikeuden hylätä takuuvaatimukset sellaisten tuotteiden tai palveluiden kohdalla, jotka on hankittu ja/tai joita on käytetty minkä tahansa valtion lakien vastaisesti.

Tämä tuote on tarkoitettu käytettäväksi vain matkustamisen apuna eikä sitä saa käyttää mihinkään sellaiseen tarkoitukseen, joka edellyttää tarkkaa suunnan, etäisyyden, sijainnin tai topografian mittausta. Garmin ei takaa tuotteen karttatietojen tarkkuutta tai kattavuutta.

TÄSSÄ ESITETYT TAKUUT JA HYVITYKSET OVAT POISSULKEVIA JA NE KORVAAVAT KAIKKI MUUT NIMENOMAISET, OLETETUT JA LAKISÄÄTEISET TAKUUT, ESIMERKIKSI TAKUUN, JOKA AIHEUTUU VASTUUSTA TUOTTEEN MYYNITKÄN POISSUODESTA TAI SOPIVUUDESTA TIETTYYN TARKOITUKSEEN. TÄMÄ TAKUU ANTAA KÄYTTÄJÄLLE TIETTYJÄ LAJIN MUKAISIA OIKEUKSIA, JOTKA VAIHTELEVAT OSAVALTIOITTAIN JA MAITTAIN.

GARMIN EI OLE MISSÄÄN TILANTEESSA VASTUUSSA VÄLILLISISTÄ, ERITYISISTÄ, EPÄSUORISTA TAI SEURANNAISISTA VAHINGOISTA, RIIPPUMATTA SIITÄ, JOHTUVATKO NE TUOTTEEN VÄÄRINKÄYTÖSTÄ, VIRHEELLISESTÄ KÄYTÖSTÄ, TAITAMATTOMASTA KÄYTÖSTÄ VAI TUOTTEEN PUUTEISTA. JOTKIN VALTIOT EIVÄT SALLI VÄLILLISIA TAI SEURANNAISTEN VAHINKOJEN POIS RAJAAMISTA TAI RAJOITTAMISTA, JOTEN YLLÄ OLEVAT RAJOITUKSET EIVÄT EHKÄ KOSKE KAIKKIA KÄYTTÄJIÄ.

Garmin pidättää yksinomaisen oikeuden korjata tai vaihtaa järjestelmän (uuteen tai huollettuun korvaavaan tuotteeseen) tai ohjelmiston tai palauttaa ostohinnan kokonaisuudessaan

yksinomaisen harkintansa mukaisesti. TÄMÄ HYVITYS ON AINOAA KÄYTTÄJÄN SAAMA HYVITYS TAKUURIKKOMUKSESTA.

Saat takuuhuoltoa ottamalla yhteyden paikalliseen Garminin valtuutettuun myyjään ja pyytämällä lähetysohjetta ja RMA-seurantatunnuksen Garminin puhelinluesta. Pakkaa laite ja alkuperäisen ostokuitin kopio huolellisesti. Kuitit tarvitaan ostotodistukseksi takuukorjauksia varten. Kirjoita seurantanumero selkeästi paketin ulkopintaan. Lähetä laite rahtikulut maksettuna mihin tahansa Garminin takuuhuoltokeskukseen.

Verkkohuutokauppaostokset: Verkkohuutokaupista ostetut tuotteet eivät ole ostohyvitysten tai muiden Garminin takuiden erikoistarjousten piirissä. Verkkohuutokauppojen vahvistukset eivät käy takuukuitista. Takuupalvelun saamisen ehtona on vähittäismyyjältä saatu alkuperäinen ostokuitti tai sen kopio. Garmin ei korvaa verkkohuutokaupasta hankituista pakkauksista puuttuvia osia.

Kansainväliset ostot: Yhdysvaltain ulkopuolella kansainvälisiltä jälleenmyyjiltä ostettuja järjestelmiä varten voi maan mukaan olla erillinen takuu. Mahdollisen takuun myöntää paikallinen maakohtainen jakelija, joka tarjoaa paikallista huoltoa laitteelle. Jakelijan takuut ovat voimassa ainoastaan aiotulla jakelualueella. Yhdysvalloissa tai Kanadassa ostetut laitteet on palautettava Garminin huoltokeskukseen Isossa-Britanniassa, Yhdysvalloissa, Kanadassa tai Taiwanissa.

Viktig sikkerhets- og produktinformasjon

ADVARSEL

Hvis du unnlater å unngå de potensielt farlige situasjonene nedenfor, kan det føre til ulykke eller kollisjon med dødsfall eller alvorlig personskade.

Advarsler om montering

- Når du monterer enheten i et kjøretøy, må du plassere den på en sikker måte, slik at den ikke hindrer førerens sikt ① eller forstyrrer kjøretøyets kontroller, for eksempel rattet, pedaleane eller girspaken. Må ikke plasseres på kjøretøyets dashboard ② uten å være festet. Ikke plasser enheten foran eller over en kollisjonspute ③.

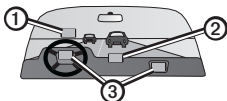

- Det kan hende at frontrutebraketten ikke holder seg på plass på frontruten under alle omstendigheter. Ikke plasser braketten der den kan distrahere føreren hvis braketten skulle løse. Hold frontruten ren for å sikre at braketten ikke løser fra frontruten.

Advarsler om navigering utenfor vei

Enkelte rekreasjonsprodukter fra Garmin kan foreslå ruter utenfor vei til ulike utendørsaktiviteter, for eksempel sykling, fotturer og terrengbilkjøring. Følg disse retningslinjene for å sikre trygg navigering utenfor vei.

- Bruk alltid sunn fornuft og vis folkevett når du tar avgjørelser om navigering utenfor vei. Garmin-enheten kan bare gi forslag til kjøreruter. Den erstatter ikke behovet for å følge med på veien eller riktige forberedelser til utendørsaktiviteter. **Ikke følg ruteforslagene hvis de foreslår en ulovlig rute, eller hvis det vil sette deg i en risikabel situasjon.**
- Sammenlign alltid informasjonen som vises på enheten, nøy med alle tilgjengelige navigeringskilder, inkludert stikilt, forholdene på stien, værforhold og andre faktorer som kan påvirke sikkerheten mens du navigerer. For sikkerhets skyld må alltid eventuelle uoverensstemmelser oppklares før du fortsetter å navigere. Følg skilt, og ta hensyn til forholdene.
- Vær alltid oppmerksom på innvirkninger fra miljøet og risikoen forbundet med aktiviteten for du legger ut på aktiviteter utenfor vei, spesielt følgene været og værrelaterte stiferhold kan ha å si for hvor sikkert det er å gjennomføre aktiviteten. Sørg for at du har riktig utstyr og tilbehør for aktiviteten for du navigerer langs spor og stier du ikke kjører.

Advarsler om gatenavigering

Enkelte rekreasjonsprodukter fra Garmin kan motta gatekart og foreslå ruter som følger veier. Følg disse retningslinjene for å sikre trygg navigering på vei.

- Bruk alltid sunn fornuft, og bruk kjøretøyet på en sikker måte. **Ikke la deg distrahere av enheten mens du kjører, og vær obs på alle kjøreforhold.** Begrens tiden du bruker på å se på skjermen på enheten mens du kjører.

- Ikke legg inn bestemmelsessteder, endre innstillinger eller bruk funksjoner som krever utstrakt bruk av enhetens kontroller, mens du kjører. Sving inn til siden på en forsvarlig og lovlig måte for du betjener enheten.
- Når du navigerer, må du sammenligne informasjon som vises på enheten, nøy med alle tilgjengelige navigeringskilder, inkludert veiskilt, veisperringer, veiforhold, køer, værforhold og andre faktorer som kan påvirke sikkerheten mens du kjører. For sikkerhets skyld må alltid eventuelle uoverensstemmelser oppklares før du fortsetter å navigere. Følg skilt, og ta hensyn til forholdene.
- Enheten er laget for å gi forslag til kjøreruter. Den erstatter ikke førerens behov for å følge med på veien eller sunn fornuft. **Ikke følg ruteforslagene hvis de foreslår en ulovlig manøver, eller hvis det vil sette kjøretøyet i en risikabel situasjon.**

Batteriadvarsler

GPS-enheten har batterier som brukeren kan bytte ut. Hvis disse retningslinjene ikke overholdes, kan levetiden til batteriene forkortes, eller det kan oppstå fare for skade på enheten, brann, kjemiske brannår, elektrolytlekkasje og/eller personskader.

- Ikke la enheten ligge ved en varmekilde eller et sted med høy temperatur, for eksempel i solen i en bil uten tilsyn. Ta enheten ut av bilen, eller legg den for eksempel i hankskerommet, slik at den ikke utsettes for direkte sollys. Slik unngår du at den blir skadet.
- Ikke ta ut batteriene med en skarp gjenstand.
- Enheten eller batteriet må ikke punkteres eller brennes.
- Oppbevar batteriene utilgjengelig for barn.
- Ikke ta batteriene fra hverandre, punkter dem eller påfør dem skader.
- Bytt bare ut batteriet med riktig type batteri. Bruk av et annet batteri medfører fare for brann eller eksplosjon.
- Utbyttbare knappcellebatterier kan inneholde perkloratmateriale. Spesiell håndtering kan være påkrevd. Se www.dtsc.ca.gov/hazardouswaste/perchlorate.
- Kontakt den lokale avfallsstasjonen for å kassere enheten/batteriet i henhold til lokale lover og regler.
- I tillegg kan GPS-enheten bruke et internt batteri som brukeren ikke kan bytte ut, til ulike formål, for eksempel sanntidsklokken. Ikke ta ut eller prøv å ta ut batteriet som ikke kan byttes ut av brukeren.





Kartdatainformasjon

Garmin bruker en kombinasjon av offentlige og private datakilder. Så å si alle datakilder inneholder til en viss grad uriktige eller ufullstendige data. I noen land er fullstendig og nøyaktig kartinformasjon enten ikke tilgjengelig eller uforholdsmessig dyr.

Samsvarserklæring

Garmin erklærer herved at dette produktet samsvarer med hovedkravene og andre relevante bestemmelser i direktivet 1999/5/EF. Hvis du vil se hele samsvarserklæringen, kan du gå til www.garmin.com/compliance.

Begrenset garanti

Dette Garmin-produktet garanteres å være feilfritt med hensyn til materiell og utførelse i ett år fra kjøpsdatoen. I denne perioden vil Garmin, etter eget valg, reparere eller skifte ut enhver komponent som ikke fungerer ved normal bruk. Slike reparasjoner eller utskiftninger utføres kostnadsfritt for kunden, både når det gjelder deler og arbeid, forutsatt at kunden selv dekker eventuelle transportkostnader. Denne garantien gjelder **ikke**: (i) kosmetiske skader, for eksempel riper, hakk og bulker; (ii) forbruksdeler, for eksempel batterier, med mindre produktet har blitt skadet på grunn av en defekt i materialet eller utførelsen; (iii) skade som skyldes uhell, misbruk, vann, flom, brann eller andre naturhendelser eller eksterne årsaker; (iv) skade som skyldes service som er utført av personer som ikke er autoriserte serviceleverandører for Garmin; eller (v) skade på et produkt som har blitt endret uten skriftlig tillatelse fra Garmin. I tillegg forbeholder Garmin seg retten til å nekte garantikrav mot produkter eller tjenester som er innhentet og/eller som brukes i strid med lovene i et hvilket som helst land. Dette produktet er bare beregnet på å brukes som en reisehjelp og skal ikke brukes til eventuelle formål som krever nøyaktig måling av retning, avstand, posisjon eller topografi. Garmin gir ingen garantier for nøyaktigheten eller fullstendigheten til kartdataene i dette produktet.

DE GARANTIER OG RETTSMIDLER SOM ER NEDFELT HER, ER EKSKLUSIVE OG ERSTATTER ALLE ANDRE GARANTIER, UTTRYKKELIGE, UNDERFORSTÅTTE ELLER LOVPÅLAGTE, INKLUDERT ETVERT ERSTATNINGSANSVAR SOM OPPSTÅR SOM ET RESULTAT AV GARANTIER OM SALGBARHET ELLER EGNETHET FOR ET BESTEMT FORMÅL, LOVPÅLAGTE ELLER ANDRE. DENNE GARANTIEN GIR DEG SPESIFIKKE

JURIDISKE RÆTTIGHETER, SOM KAN VARIERE FRA LAND TIL LAND.

UNDER INGEN OMSTENDIGHETER SKAL GARMIN HOLDES ERSTATNINGSANSVARLIG FOR EVENTUELLE TILFELDIGE, SPESIELLE ELLER INDIREKTE SKADER ELLER FØLGESKADER SOM SKYLDES BRUK, FEILAKTIG BRUK ELLER MANGLENDE EVNE TIL Å BRUKE PRODUKTET ELLER PRODUKTFEIL. NOEN LAND TILLATER IKKE ANSVARSFRASKRIVELSE VED TILFELDIGE SKADER OG FØLGESKADER, OG DET ER DERFOR MULIG AT BEGRENSNINGENE OVENFOR IKKE GJELDER FOR DEG.

Garmin forbeholder seg retten til, etter egen vurdering, å reparere eller erstatte (med et nytt eller nylig reparert produkt) enheten eller programvaren eller tilby full refusjon av kjøpesummen. **DETTE RETTSMIDDELET ER DITT ENESTE RETTSMIDDEL VED EVENTUELLE GARANTIBRUDD.** Hvis du ønsker garantiservice, kan du kontakte din nærmeste autoriserte Garmin-forhandler eller ringe Garmins kundestøtte for å få instruksjoner om frakt og et RMA-sporingsnummer. Pakk inn enheten godt, og legg ved en kopi av kvitteringen, som kreves som kjøpsbevis for å kunne motta garantiservice. Skriv sporingsnummeret tydelig på utsiden av pakken. Send enheten med betalt porto til et hvilket som helst Garmin-verksted som tilbyr garantiservice.

Kjøp på Internett-auksjoner: Produkter som er kjøpt gjennom Internett-auksjoner, kvalifiserer ikke til rabatter eller andre spesialtilbud fra Garmins garanti dekning. Bekreftelser fra auksjoner på Internett godtas ikke som dokumentasjon i garantisaker. Det kreves en original kvittering eller en kopi av kvitteringen fra det opprinnelige utsalgsstedet for at en reparasjon skal dekkes av garantien. Garmin vil ikke erstatte manglende komponenter fra en pakke som er kjøpt via en auksjon på Internett.

Internasjonale kjøp: En separat garanti kan gis av internasjonale distributører for enheter som er kjøpt utenfor USA, avhengig av landet. Hvis aktuelt gis denne garantien av den lokale distributøren, og denne distributøren utfører lokal service på enheten. Distributørgarantier er bare gyldige i området for tiltenkt distribusjon. Enheter som er kjøpt i USA eller Canada, må returneres til Garmin-servicesenteret i Storbritannia, USA, Canada eller Taiwan.







Viktig säkerhets- och produktinformation

VARNING

Om du inte undviker följande farliga situationer kan det resultera i en olycka eller kollision som kan sluta med dödsfall eller allvarlig personskada.

Installationsvarningar

- När du installerar enheten i ett fordon måste enheten placeras på ett säkert sätt. Den får inte blockera förarens sikt  eller förhindra användningen av fordonets instrument, som ratt, pedaler och växelspåk. Får inte placeras löst på fordonets instrumentbräda . Enheten får inte placeras framför eller ovanför krockkuddar .

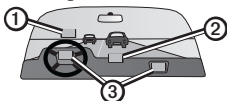

- Fästet på vindrutan kan under vissa omständigheter lossna. Placera inte fästet där det skulle distrahera föraren om det lossnade. Håll vindrutan ren så bidrar det till att fästet sitter kvar på vindrutan.

Terrängnavigeringsvarningar

Vissa Garmin-rekreationsprodukter kan föreslå terrängrutter för olika friluftaktiviteter, till exempel cykling, vandring och färd med fordon för alla terräng. Följ de här riktlinjerna för säker terrängnavigering.

- Använd alltid ett gott omdöme och sunt förnuft när du navigerar i terräng. Garmin-enheten är utformad för att endast ge rutförslag. Den kan inte ersätta din egen uppmärksamhet och god förberedelse för friluftaktiviteter. **Följ inte rutförslagen om de medför en olaglig manöver eller skulle försätta dig i en situation som inte är säker.**
- Du ska alltid noggrant jämföra information som enheten visar med alla tillgängliga navigeringskällor inklusive vägskyltar, vägförhållanden, trafikstockning, väderleksförhållanden och andra faktorer som kan påverka säkerheten under körning. Åtgärda alltid för säkerhets skull alla avvikelser innan du fortsätter navigeringen och uppmärksamma alla skyltar och förhållanden.

- Tänk alltid på miljöpåverkan och de risker som kan uppstå innan du utövar terrängaktiviteter, framför allt hur vädret och väderrelaterade förhållanden på terrängleden kan påverka din säkerhet under aktiviteten. Se till att du är lämpligt klädd och har rätt utrustning för din aktivitet innan du navigerar på obekanta stigar och leder.

Gatunavigeringsvarningar

Vissa Garmin-rekreationsprodukter accepterar gatukartor och föreslår rutter som följer vägar. Följ de här riktlinjerna för säker vägnavigering.

- Använd alltid ditt bästa omdöme och manövrera fordonet på ett säkert sätt. **Låt inte enheten distrahera dig under tiden du kör och var alltid aktsam på alla körförhållanden.** Minimera den tid du tittar på enhetens skärm under tiden du kör.
- Du ska inte lägga in mål, ändra inställningar eller använda funktioner som kräver långvarig användning av enhetens kontroller under tiden du kör. Kör av på ett säkert och lagligt sätt innan du försöker dig på sådana åtgärder.
- När du navigerar ska du noggrant jämföra information som enheten visar med alla tillgängliga navigeringskällor inklusive vägskyltar, avstängda vägar, vägförhållanden, trafikstockning, väderleksförhållanden och andra faktorer som kan påverka säkerheten under körning. Åtgärda alltid för säkerhets skull alla avvikelser innan du fortsätter navigeringen och uppmärksamma alla skyltar och förhållanden.
- Enheten är utformad för att ge rutförslag. Den ersätter inte förarens uppmärksamhet och goda omdöme. **Följ inte rutförslagen om de medför en olaglig manöver eller skulle försätta fordonet i en situation som inte är säker.**

Batterivarningar

I din GPS-enhet används batterier som du kan byta. Om dessa riktlinjer inte följs kan batteriernas livslängd förkortas eller så kan de orsaka skada på enheten, brand, kemisk brännskada, elektrolytläckage och/eller personskada.

- Utsätt inte enheten för varma källor och lämna den inte på en varm plats, t.ex. i en bil parkerad i solen. För att förhindra att skador uppstår ska enheten tas med från bilen eller skyddas från direkt solljus, till exempel genom att läggas i handskfacket. Använd inte ett vasst föremål när du tar bort batteriet.





- Enheten eller batteriet får inte punkteras eller utsätts för eld.
- Håll batterierna utom räckhåll för barn.
- Du får inte ta isär, punktera eller skada batterierna.
- Använd endast rätt sorts batteri vid byte. Om du använder ett annat batteri finns risk för brand eller explosion.
- Utbytbara knappcellsbatterier kan innehålla perkloratmaterial. Särskild hantering kan gälla. Se www.dtsc.ca.gov/hazardouswaste/perchlorate.
- Kontakta lokala avfallsmyndigheter för information om var du kan kasta enheten/batteriet i enlighet med tillämpliga lokala lagar och bestämmelser.
- Vidare kan GPS-enheten ha ett internt batteri som du inte kan byta, som t.ex. används för realtidsklockan. Försök inte ta bort ett batteri som inte går att byta ut av användaren.

Information om kartdata

Garmin använder en kombination av privata datakällor och datakällor från myndigheter. Så gott som alla datakällor innehåller en del felaktiga eller ofullständiga data. I vissa länder är fullständig och exakt kartinformation inte tillgänglig eller överkomligt dyr.

Överensstämmelseförklaring

Härmed intygar Garmin att den här produkten uppfyller de grundläggande kraven och andra tillämpliga föreskrifter i direktiv 1999/5/EG. Överensstämmelseförklaringen i sin helhet finns på www.garmin.com/compliance.

Begränsad garanti

Den här Garmin-produkten garanteras vara fri från defekter i material och utförande i ett år från inköpsdatumet. Under denna tid kommer Garmin efter eget gottfinnande att reparera eller ersätta komponenter som inte fungerar under normal användning. Sådana reparationer eller ersättningar görs utan någon avgift för kunden vad gäller delar eller arbete, förutsatt att kunden står för alla transportkostnader. Den här garantin gäller inte för: (i) kosmetiska skador, t.ex. repor, hack och bulor, (ii) förbrukningsdelar, t.ex. batterier, såvida inte produktskadan uppstått p.g.a. defekter i material eller arbete, (iii) skada orsakad av olycka, missbruk, vatten, översvämning, brand eller andra naturliga händelser eller yttre orsaker, (iv) skada orsakad av service utförd av någon som inte är behörig serviceleverantör åt Garmin eller (v) skada på en produkt som har modifierats eller ändrats utan skriftligt tillstånd från Garmin. Garmin förbehåller

sig dessutom rätten att avslå garantianspråk avseende produkter eller tjänster som anskaffats och/eller använts på något sätt som strider mot något lands lagar.

Denna produkt är endast avsedd att användas som hjälp vid resa och får inte användas till något ändamål som kräver exakt mätning av riktning, distans, plats eller topografi. Garmin garanterar inte exakthet eller fullständighet för kartdata i denna produkt.

GARANTIERN OCH GOTTFÖRELSERNA SOM ANGES HÄR GÄLLER MED ENSAMRÄTT OCH I STÄLLET FÖR ALLA ANDRA GARANTIER, UTTRYCKLIGA, UNDERFÖRÄDDA ELLER LAGSTIFTADE, INKLUSIVE ALL ANSVARSSKYLDIGHET SOM HÄRRÖR FRÅN NÅGON GARANTI OM SALJBARHET ELLER LÄMPLIGHET FÖR ETT VISST ÄNDAMÅL, LAGSTIFTAD ELLER ANNAN. DENNA GARANTI GER DIG SPECIFIKA LAGLIGA RÄTTIGHETER SOM KAN VARIERA FRÅN STAT TILL STAT.

UNDER INGA OMSTÄNDIGHETER SKA GARMIN VARA ANSVARSSKYLDIGT FÖR NÅGRA TILLFÄLLIGA, SPECIELLA, INDIREKTA SKADOR ELLER FÖLJDSKADOR, VARE SIG DE ORSAKAS AV ANVÄNDNING, MISSBRUK ELLER OFÖRMÅGA ATT ANVÄNDA DENNA PRODUKT ELLER AV DEFEKTER I PRODUKTEN. VISSA STATER TILLÅTER INTE BEGRÄNSNING AV TILLFÄLLIGA SKADOR ELLER FÖLJDSKADOR, SÅ OVANSTÄNDE BEGRÄNSNINGAR KANSKE INTE GÄLLER DIG.

Garmin har efter eget gottfinnande ensamrätt att reparera eller ersätta (med en ny eller nyrenoverad ersättningsprodukt) enheten eller programvaran eller erbjuda full återbetalning av inköpspriset. DENNA KOMPENSATION ÄR DIN ENDA KOMPENSATION FÖR EN ÖVERTRÄDELSE AV GARANTIN.

Erhåll garantiservice genom att kontakta din lokala, Garmin-auktoriserade återförsäljare eller ring till Garmin Produktsupport för instruktioner angående frakt och ett RMA-nummer. Förpacka enheten noga med en kopia av originalkvittot. Kvittot krävs som inköpsbevis för garantireparationer. Skriv RMA-numret tydligt på paketets utsida. Skicka enheten med frakten betald till valfritt Garmin garantiserviceställe.

Inköp via online-auktion: Produkter som köps via online-auktioner är inte kvalificerade för rabatter eller andra specialerbjudanden från Garmin-garantin. Bekräftelse på online-auktion godkänns inte som garantiverifikation. Om du vill ha garantiservice måste du ha det ursprungliga inköpskvittot, eller



en kopia av den, från ursprungsåterförsäljaren. Garmin ersätter inte saknade komponenter från en förpackning som köpts via en online-auktion.

Internationella inköp: En separat garanti kan tillhandahållas av internationella distributörer för enheter som inköpts utanför USA beroende på land. Om tillämpligt tillhandahålls denna garanti av den lokala, inhemska distributören och denna distributör tillhandahåller service lokalt för din enhet. Distributörsgarantier är endast giltiga i det avsedda distributionsområdet. Enheter som inköpts i USA eller Kanada måste returneras till Garmins servicecenter i Storbritannien, USA, Kanada eller Taiwan för service.

Ważne informacje dotyczące bezpieczeństwa i produktu

OSTRZEŻENIE

Nieprzestrzeganie poniższych zaleceń może być źródłem zagrożeń prowadzących do wypadku lub kolizji, a co za tym idzie do śmierci lub poważnych obrażeń ciała.

Ostrzeżenia dotyczące instalacji urządzenia

- Urządzenie należy zamontować w samochodzie w bezpiecznym miejscu, aby nie ograniczało widoczności w czasie jazdy ❶ ani nie utrudniało dostępu do elementów służących do obsługi pojazdu, takich jak kierownica, pedały czy dźwignia zmiany biegów. Nie należy kłaść urządzenia luzem na desce rozdzielczej samochodu ❷. Nie wolno umieszczać urządzenia w miejscach, w których są zamontowane poduszki powietrzne, ani nad nimi ❸.



- Uchwyt samochodowy nie powinien być na stałe zamocowany na szybie przedniej pojazdu. Nie należy umieszczać uchwytu w miejscu, w którym — w razie jego upadku — może spowodować rozproszenie uwagi kierowcy. Należy dbać o czystość szyby przedniej, aby zapewnić prawidłową przyczepność uchwytu.

Ostrzeżenia dotyczące nawigacji po bezdrożach

Niektóre przeznaczone do rekreacji urządzenia firmy Garmin posiadają funkcję umożliwiającą wyznaczenie tras po bezdrożach, co sprawdza się w przypadku aktywności na świeżym powietrzu, tj. jazda na rowerze, piesze wędrowki czy jazda terenowa. Zastosowanie się do poniższych wytycznych zapewni bezpieczną nawigację po bezdrożach.

- Podejmując decyzje dotyczące jazdy po bezdrożach z zastosowaniem urządzeń nawigacyjnych, należy zawsze samemu oceniać sytuację i kierować się rozsądkiem. Jedynym zadaniem urządzenia firmy Garmin jest przekazywanie wskazówek dotyczących trasy przejazdu. Nie zwalnia to jednak z obowiązku zachowania pełnej koncentracji i właściwego przygotowania do aktywnej turystyki w terenie. **Ze wskazówek dotyczących trasy przejazdu nie należy korzystać, jeśli sugerują trasę niezgodną z obowiązującymi przepisami lub gdy zastosowanie się do nich może zagrozić bezpieczeństwu użytkownika.**
- Należy dokładnie porównywać informacje pokazywane na wyświetlaczu ze wszystkimi innymi dostępnymi źródłami informacji, łącznie z oznakowaniem szlaku, warunkami panującymi na szlaku i warunkami pogodowymi, a także wziąć pod uwagę wszystkie czynniki, które mogłyby wpłynąć na bezpieczeństwo w trakcie podróży. Ze względu na bezpieczeństwo przed kontynuowaniem jazdy z użyciem urządzenia nawigacyjnego należy rozstrzygnąć wszelkie wątpliwości oraz stosować się do znaków i warunków na drodze.
- Przed wyruszeniem w trasę po bezdrożach należy rozważyć aspekty środowiskowe oraz związane z tym zagrożenia, a zwłaszcza wpływ jaki mogą mieć na nasze bezpieczeństwo warunki pogodowe na szlaku. Przed wyruszeniem w trasę po nieznanymi ścieżkach i szlakach, należy upewnić się, że posiadany sprzęt i zaopatrzenie są adekwatne do podejmowanej wyprawy.

Ostrzeżenia dotyczące nawigacji drogowej

Niektóre przeznaczone do rekreacji urządzenia firmy Garmin przystosowane są do odczytu map drogowych i posiadają tryb wytyczania tras uwzględniający istniejącą sieć dróg. Zastosowanie się do poniższych wytycznych zapewni bezpieczną nawigację po drogach.





- Należy zawsze samemu oceniać sytuację i bezpiecznie kierować pojazdem. **Podczas jazdy należy zawsze koncentrować się na bieżącej sytuacji na drodze, uważając, aby nie dopuścić do rozproszenia swojej uwagi przez komunikaty urządzenia.** Czas obserwacji ekranu urządzenia podczas jazdy należy ograniczyć do minimum.
- Podczas jazdy nie należy wprowadzać nowych pozycji, zmieniać ustawień ani korzystać z funkcji urządzenia, których obsługa wymaga poświęcenia dużej ilości czasu. Przed przystąpieniem do wykonywania takich czynności należy zatrzymać samochód w sposób bezpieczny i zgodny z przepisami.
- Podczas podróży należy dokładnie porównywać informacje pokazywane na wyświetlaczu ze wszystkimi innymi dostępnymi źródłami informacji, w tym ze znakami drogowymi, znakami zamkniętych dróg, warunkami pogodowymi i innymi czynnikami mającymi wpływ na bezpieczną jazdę. Ze względów bezpieczeństwa przed kontynuowaniem jazdy z użyciem urządzenia nawigacyjnego należy rozstrzygnąć wszelkie wątpliwości oraz stosować się do znaków i warunków na drodze.
- Urządzenie ma za zadanie przekazywanie wskazówek dotyczących trasy przejazdu. Nie zwalnia to jednak kierowcy z obowiązku zachowania pełnej koncentracji i rozważli. **Nie należy kierować się wskazówkami dotyczącymi trasy, jeśli proponują one niedozwolony prawem manewr albo stawiają pojazd w niebezpiecznej sytuacji.**

Ostrzeżenia dotyczące baterii

- Twoje urządzenie GPS działa z bateriami, które mogą być wymieniane przez użytkownika. Nieprzestrzeganie poniższych zaleceń może doprowadzić do skrócenia czasu sprawnego działania baterii, a nawet grozić uszkodzeniem urządzenia, pożarem, oparzeniem substancjami chemicznymi, wyciekami elektrolitu i/lub zranieniem.
- Urządzenia nie należy pozostawiać w pobliżu źródeł ciepła ani w miejscach narażonych na działanie wysokiej temperatury, np. w samochodzie zaparkowanym na słońcu. Aby uniknąć ryzyka uszkodzenia urządzenia, należy je wyjąć z samochodu albo ukryć w miejscu nienarażonym na bezpośrednie działanie promieni słonecznych, np. w schowku w desce rozdzielczej.

- Baterii nie wolno wyciągać przy użyciu ostro zakończonych przedmiotów.
- Nie wolno przedzierać urządzenia i baterii ani wrzucać ich do ognia.
- Baterie należy przechowywać w miejscu niedostępnym dla dzieci.
- Nie wolno rozbiierać baterii na części, przedzierać ani w jakikolwiek inny sposób naruszać integralności ich obudowy.
- Baterię oryginalną można zastąpić wyłącznie baterią zamienną odpowiedniego typu. Użycie innej baterii wiąże się z niebezpieczeństwem pożaru bądź eksplozji.
- Wymienne baterie pastylkowe mogą zawierać nadchlorań. Konieczny może być specjalny sposób postępowania. Patrz strona www.dtscc.ca.gov/hazardouswaste/perchlorate.
- Zużyte urządzenie/baterię nie nadającą się do dalszego użytku należy przekazać do punktu utylizacji i powtórnego przetwarzania odpadów zgodnie z prawem i przepisami obowiązującymi na danym obszarze.
- Ponadto urządzenie GPS może zawierać wewnętrzną, niewymienialną przez użytkownika baterię, służącą np. do wyświetlania zegara czasu rzeczywistego. Podejmowanie jakichkolwiek prób wymontowania tej baterii jest zabronione.

Dane kartograficzne

Firma Garmin wykorzystuje różne rządowe i prywatne źródła danych. Praktycznie wszystkie źródła danych zawierają pewne niedokładne lub niepełne dane. W niektórych krajach pełne i dokładne dane kartograficzne nie są dostępne lub ich cena jest zaporowa.

Deklaracja zgodności

Firma Garmin niniejszym deklaruje, że ten produkt spełnia zasadnicze wymagania dyrektywy 1999/5/WE i inne określone w niej warunki. Treść deklaracji zgodności można znaleźć na stronie www.garmin.com/compliance.

Ograniczona gwarancja

Firma Garmin gwarantuje, że jej produkt będzie pozbawiony jakichkolwiek usterek materiałowych lub funkcjonalnych przez okres roku począwszy od dnia zakupu. W przeciagu tego czasu firma Garmin w ramach wyłączności zobowiązuje się do naprawy lub wymiany elementów, które uległy awarii





w trakcie normalnego użytkowania. W przypadku tego typu naprawy lub wymiany klient będzie zwolniony z opłat za części i robociznę, jednakże z zastrzeżeniem, że ponosi odpowiedzialność za koszty transportu. Niniejsza gwarancja **nie** obejmuje: (i) powierzchniowych uszkodzeń, takich jak zadrapania, nacięcia lub wgniecenia; (ii) części podlegających zużyciu, takich jak baterie, chyba że uszkodzenie produktu nastąpiło wskutek wady materiałowej lub produkcyjnej; (iii) uszkodzeń powstałych wskutek wypadku, nadużycia, niewłaściwego użycia, zalania wodą, powodzi, pożaru lub innych zjawisk pogodowych bądź przyczyn zewnętrznych; (iv) uszkodzeń powstałych na skutek wykonania naprawy przez nieautoryzowany serwis; (v) uszkodzeń produktu, który został zmodyfikowany lub zmieniony bez uzyskania pisemnej zgody od firmy Garmin. Ponadto firma Garmin zastrzega sobie prawo do odrzucenia zgłoszeń reklamacyjnych dotyczących produktów lub usług uzyskanych i/ lub używanych wbrew prawu obowiązującym w dowolnym kraju.

Ten produkt jest przeznaczony do wykorzystania wyłącznie jako pomoc nawigacyjna i nie powinien być wykorzystywany do jakichkolwiek celów wymagających dokładnych pomiarów kierunku, odległości czy pozycji. Firma Garmin nie udziela żadnej gwarancji dotyczącej dokładności lub kompletności danych map dostarczonych w tym produkcie.

ZAWARTE W NINIEJSZYM DOKUMENCIE GWARANCJE I ŚRODKI ZADOŚCUCZYNIENIA SĄ WYŁĄCZNE ORAZ ZASTĘPUJĄ WSZELKIE INNE GWARANCJE WYRAŻNE, DOROZUMIANE LUB USTAWOWE, W TYM ODPOWIEDZIALNOŚĆ WYNIKAJĄCĄ Z GWARANCJI PRZYDATNOŚCI HANDLOWEJ I PRZYDATNOŚCI DO KONKRETNIEGO CELU, USTAWODAWSTWA LUB INNYCH ŹRÓDEŁ. NINIEJSZA GWARANCJA ZAPEWNIĄ UŻYTKOWNIKOWI OKREŚLONE PRAWA, KTÓRE MOGĄ SIĘ RÓŻNIĆ W ZALEŻNOŚCI OD REGIONU.

W ŻADNYM PRZYPADKU FIRMA GARMIN NIE PONOSI ŻADNEJ ODPOWIEDZIALNOŚCI ZA JAKIEKOLWIEK SZKODY PRZYPADKOWE, SPECJALNE, POŚREDNIE LUB WYNIKOWE POWSTAŁE W WYNIKU PRAWDIŁOWEGO LUB NIEPRAWDIŁOWEGO UŻYTKOWANIA, BRAKU MOŻLIWOŚCI KORZYSTANIA Z PRODUKTU LUB USTEREK W PRODUKCIE. NIEKTÓRE PAŃSTWA NIE ZEZWALAJĄ NA WYKLUCZENIE SZKÓD

PRZYPADKOWYCH LUB WYNIKOWYCH ANI NA OGRANICZENIE WAŻNOŚCI GWARANCJI DOROZUMIANYCH, TOTEŻ POWYSZSZE OGRANICZENIA MOGĄ NIE ZNAJDOWAĆ ZASTOSOWANIA W KONKRETNYM PRZYPADKU.

Firma Garmin zastrzega sobie prawa wyłączności do naprawy i wymiany urządzenia (na nowy lub odnowiony produkt) i oprogramowania lub do zaoferowania sumy równej pełnej kwocie zakupu według własnego uznania. W PRZYPADKU NARUSZENIA GWARANCJI STANOWI TO JEDYNY ŚRODEK ZADOŚCUCZYNIENIA DLA UŻYTKOWNIKA.

W celu skorzystania z usług gwarancyjnych należy skontaktować się z lokalnym, autoryzowanym dealerm firm Garmin lub skontaktować się telefonicznie z działem pomocy technicznej firmy Garmin w celu uzyskania informacji o wysyłce i numeru reklamacji RMA. Należy bezpiecznie zapakować urządzenie i dołączyć do niego kopię dowodu zakupu (np. paragonu), który jest niezbędny do uzyskania odpowiednich napraw gwarancyjnych. Na opakowaniu należy wyraźnie zapisać numer reklamacji. Następnie urządzenie należy wysłać z góry opłaconą przesyłką do dowolnego serwisu gwarancyjnego firmy Garmin.

Zakupy na aukcjach internetowych: Produkty nabyte za pośrednictwem aukcji internetowych nie podlegają rabatom i nie są objęte ofertami specjalnymi z zakresu gwarancji firmy Garmin. Potwierdzenia transakcji na aukcjach internetowych nie stanowią podstawy dla udzielenia gwarancji. Aby skorzystać z naprawy gwarancyjnej, należy przedłożyć oryginał lub kopię paragonu sprzedaży wystawionego przez sprzedawcę. Firma Garmin nie wymienia brakujących części w urządzeniach nabytych drogą aukcji internetowych.

Zakupy międzynarodowe: Zależnie od kraju do urzędzeń zakupionych poza terenem USA mogą być dołączane osobne gwarancje. W stosownych przypadkach gwarancji tych udzielają lokalni dystrybutorzy krajowi i to na nich spoczywa obowiązek świadczenia usług serwisowych związanych z urządzeniem.

Gwarancje udzielane przez dystrybutorów są ważne wyłącznie na obszarze, w którym prowadzą swoją działalność dystrybucyjną. Urządzenia zakupione w USA lub Kanadzie należy zwrócić do centrum serwisowego firmy Garmin w Wielkiej Brytanii, USA, Kanadzie lub Tajwanie w celu ich serwisowania.

Internationella inköp: En separat garanti kan tillhandahållas av internationella distributörer för enheter som inköpts utanför USA beroende på land. Om tillämpligt tillhandahålls denna garanti







av den lokala, inhemska distributören och denna distributör tillhandahåller service lokalt för din enhet. Distributörsgarantier är endast giltiga i det avsedda distributionsområdet. Enheter som inköpts i USA eller Kanada måste returneras till Garmin's servicecenter i Storbritannien, USA, Kanada eller Taiwan för service.

Důležité bezpečnostní informace a informace o produktu

VAROVÁNÍ

Pokud se nevyhnete následujícím nebezpečným situacím, můžete se vystavit nebezpečí nehody nebo srážky, která může vést ke smrti nebo vážnému zranění.

Varování pro instalaci

- Instalujte-li zařízení ve vozidle, bezpečně ho umístěte tak, aby nepekáželo řidiči ve výhledu na silnici  nebo nezasahovalo do prvků pro řízení vozidla, jako je volant, pedály nebo řadič páka. Neumístujte zařízení na palubní desku vozidla, aniž by bylo zabezpečeno  Neumístujte zařízení před ani nad airbagy .



- Za žádných okolností nesmí držák na čelní sklo zůstat připojen k čelnímu sklu. Neumístujte držák na místo, kde by v případě samovolného uvolnění odváděl pozornost řidiče. Udržujte čelní sklo čisté, abyste zajistili, že bude držák na předním skle dobře držet.

Varování pro navigaci mimo silnice

Některé produkty Garmin pro rekreaci dokáží navrhnout trasy mimo silnice pro různé venkovní aktivity, např. cyklistiku, turistiku a všechna terénní vozidla. Dodržujte tato doporučení, abyste zajistili bezpečnou navigaci mimo silnice.

- Při rozhodování o navigaci mimo silnice vždy spolupějte na svůj nejlepší úsudek a řiďte se vlastním zdravým rozumem. Zařízení Garmin je sestaveno tak, aby navrhovalo pouze možné trasy. Neslouží jako náhrada pozornosti a pečlivé přípravy

na venkovní aktivity. **Nesledujte návrhy tras, pokud tyto návrhy obsahují protizákonný kurz nebo by vás zavedly do nebezpečné situace.**

- Vždy pečlivě srovnávejte informace zobrazené v zařízení se všemi ostatními zdroji navigace, včetně turistických značek, situace na cestě, aktuálního počasí a dalších faktorů, které mohou ovlivnit bezpečnost během navigace. Z bezpečnostních důvodů vždy před pokračováním v cestě vyřešte veškeré nesrovnalosti a podříďte se místnímu značení a situaci.
- Před zahájením aktivit mimo silnice mějte vždy na paměti možné dopady na životní prostředí a vlastní rizika aktivity, především možný vliv počasí a situace na cestě související s počasím na bezpečnost aktivity. Před navigací po neznámých cestách a stezkách se ujistěte, že pro aktivitu máte správnou výbavu a příslušenství.

Varování pro navigaci po ulicích

Některé produkty pro rekreaci Garmin dokáží přijmout mapy ulic a navrhnout trasy, které sledují silnice. Dodržujte tato doporučení, abyste zajistili bezpečnou navigaci po silnici.

- Vždy se řiďte svým nejlepším úsudkem a obsluhujte vozidlo bezpečným způsobem. **Nedovolte, aby zařízení odpoutávalo vaši pozornost a neustále se plně věnuje řízení.** Během řízení omezte čas sledování obrazovky zařízení na minimum.
- Během řízení do přístroje nezačínáte nové destinace, nemějte nastavení ani nepoužívejte jakékoli funkce, které vyžadují delší obsluhu zařízení. Předtím, než se pustíte do podobných úkonů, zaparkujte na bezpečném a povoleném místě.
- Během jízdy za pomoci navigace pečlivě srovnávejte informace zobrazené v zařízení se všemi ostatními zdroji navigace, včetně místního značení, uzávěrek cest, dopravní situace, zhušťování dopravy, aktuálního počasí a dalších faktorů, které by mohly ovlivnit bezpečnost řízení. Z bezpečnostních důvodů vždy před pokračováním v cestě vyřešte veškeré nesrovnalosti a podříďte se místnímu značení a situaci.
- Zařízení je sestaveno tak, aby navrhovalo možné trasy. Zařízení nemůže nahradit nutnost řidičovy pozornosti a zdravého úsudku. **Nesledujte návrhy tras, pokud tyto návrhy obsahují nezákonný manévry, nebo by mohly uvést vozidlo do nebezpečné situace.**

Upozornění k používání baterií

Zařízení GPS používá baterie vyměnitelné uživatelem. Pokud byste se neřídili těmito pokyny, mohlo by dojít ke zkrácení





životnosti baterií nebo k nebezpečí poškození zařízení, požáru, chemickému spálení, k vytečení elektrolytu nebo k úrazu.

- Nevystavujte zařízení působení tepelného zdroje a nenechávejte ho na místech s vysokou teplotou, například na slunci v opuštěném vozidle. Chcete-li se vyhnout poškození, odstraňte zařízení z vozidla a nenechávejte ho na místech vystavených přímému slunečnímu záření, například na palubní desce.
- K výtmutí baterií nepoužívejte ostré předměty.
- Zařízení nebo baterií nepropichujte nebo nespalujte.
- Baterie udržujte mimo dosah dětí.
- Baterie nerozebírejte, nepropichujte ani neničte.
- Baterií vyměňte pouze za odpovídající náhradní baterií. Použití jiné baterie představuje riziko požáru nebo výbuchu.
- Vyměnitelné knoflíkové baterie mohou obsahovat chloristanový materiál. Může být vyžadována speciální manipulace. Další informace naleznete na adrese www.dtsic.ca.gov/hazardouswaste/perchlorate.
- Kontaktujte místní středisko pro likvidaci odpadů, pokud chcete zařízení/baterií zlikvidovat v souladu s platnými místními zákony a předpisy.
- Kromě toho může zařízení GPS interní, uživatelem nevyměnitelnou baterií používat pro různé účely, např. jako hodiny reálného času. Neodstraňujte nebo se nepokoušejte odstranit uživatelem nevyměnitelnou baterií.

Informace o mapových datech

Společnost Garmin využívá kombinaci vládních a soukromých datových zdrojů. V podstatě všechny zdroje dat obsahují určité nepřesné nebo neúplné údaje. Kompletní a přesné informace nejsou v některých zemích vůbec k dispozici nebo jsou nepřiměřeně nákladné.

Prohlášení o shodě

Společnost Garmin tímto prohlašuje, že produkt odpovídá základním požadavkům a dalším relevantním ustanovením směrnice 1999/5/EC. Plné znění Prohlášení o shodě naleznete na webových stránkách www.garmin.com/compliance.

Omezená záruka

Na produkt společnosti Garmin je poskytována záruka, že bude bez vad materiálu a zpracování po dobu jednoho roku od data zakoupení. Společnost Garmin si vyhrazuje výhradní právo opravit nebo vyměnit jakoukoli součást, která při běžném

používání selže. Náklady za práci a opravy a výměnu dílů nebudou účtovány zákazníkovi s výhradou, že zákazník bude zodpovědný za jakékoli preparativní náklady. Tato záruka se **nevztahuje** na: (i) kosmetické vady jako poškrábání, oděni a promáčknutí; (ii) spotřební součásti, jako baterie, pokud nedošlo k poškození v důsledku vady materiálu nebo zpracování; (iii) poškození způsobené nehodou, nedbalostí, nesprávným používáním, vodou, záplavou, ohněm nebo jinými přírodními živly a vnějšími vlivy; (iv) poškození způsobené provozováním služeb poskytovatelem neautorizovaným pro společnost Garmin; nebo (v) poškození produktu, který byl upraven nebo změněn bez písemného svolení společnosti Garmin. Společnost Garmin si navíc vyhrazuje právo odmítnout reklamční nároky na produkty nebo služby, které byly získány a/nebo jsou používány v rozporu se zákony jiné země.

Tento produkt slouží jako cestovní pomůcka a nesmí se používat k jakýmkoli účelům vyžadujícím přesné měření směru, vzdálenosti, pozice nebo místopisu. Společnost Garmin neposkytuje záruku na přesnost nebo úplnost mapových dat v tomto produktu.

ZÁRUKY A NÁHRADY UVEDENÉ V TOMTO DOKUMENTU JSOU VÝHRADNÍ A NAHRAZUJÍ VŠECHNY OSTATNÍ VÝSLOVNÉ, PŘEDPOKLÁDANÉ NEBO ZÁKONNÉ ZÁRUKY, VČETNĚ JAKÉKOLI ODPOVĚDNOSTI VYPLYVAJÍCÍ Z OBCHODNÍCH ZÁRUK NEBO ZÁRUK VYHODNOSTI PRO URČITÝ ÚČEL, ZÁKONNÝCH NEBO JINÝCH ZÁRUK. TATO ZÁRUKA VÁM POSKYTUJE SPECIFICKÁ ZÁKONNÁ PRÁVA, KTERÁ SE MOHOU V RŮZNÝCH STÁTECH LIŠIT.

SPOLEČNOST GARMIN NENÍ V ŽÁDNÉM PŘÍPADĚ ODPOVĚDNÁ ZA JAKÉKOLI NÁHODNÉ, ZVLÁŠTNÍ, NEPŘÍMÉ NEBO NÁSLEDNÉ ŠKODY ZPŮSOBENÉ POUŽÍVÁNÍM, NESPRÁVNÝM POUŽÍVÁNÍM NEBO NEMOŽNOSTÍ POUŽÍT TENTO PRODUKT NEBO ŠKODY ZPŮSOBENÉ VADOU PRODUKTU. V NĚKTERÝCH STÁTECH NENÍ POUŽÍVÁNÍM VYLOUČENÍ ODPOVĚDNOSTI ZA NÁHODNÉ NEBO NÁSLEDNÉ ŠKODY. V TAKOVÉM PŘÍPADĚ SE VÁS VÝŠE UVEDENÉ OMEZENÍ ODPOVĚDNOSTI NETÝKÁ.

Společnost Garmin si ponechává vyloučení právo podle vlastního uvážení opravit nebo nahradit (novými nebo renovovanými náhradami produktů) zařízení nebo software nebo nabídnout plnou náhradu nákupní ceny. **TENTO NÁROK BUDE VAŠIM**





ЈЕДИНЃМ А ВЃЛУЧЃМ НАРОКЕМ ПРЃ ЈАКЕМКОЛИ ПОРУШЕЃ ЗАРУКУ.

Чечете-ли узнат заручни оправу, обраће се на мистинио ауторизованео продејце продуктў Гармин небу дозвољете на одделени подпору продуктў сполучности Гармин с žádости о заслани покўну а рекламаченио еисла RMA. Зауриени рачднє забале а приложе копии пўводнио учетени, керя је про заручни оправу нуна јако доклад о закупоени. Внєши струну балуки видетелне означе еислем RMA. Ухрадте накљды за преуравнє а одешете зауриени до јакєхоколи заручнио сервиснио стредиска сполучности Гармин.

Закупоени в online аукци: У продуктў закупоенич прстредниетвим online аукци невзника поdle заруки сполучности Гармин нарок на слеву небу јиную спечалини набудку. Потврзени з online аукце нејсую к овєчени заруки пријиманы. Чечете-ли узнат заручни оправу, је нути ју оријинал небу копие пўводнио учетени од пўводнио продејце вўробкў. Сполучност Гармин непокутне нєрадуу за чубєјчио соучасти з јакєхоколи балени закупоенио прстредниетвим аукце online.

Закупоени в јинєм стате: На зауриени закупоеня мимео уземии Споејених стату мўже бїт покутнута самостатна зарука меzinародниими дистрибутори в зивислости на земи закупоени. Pokud је то моженє, је тато зарука покутована мистиним вnitростатиним дистрибуторем а тенто дистрибутор такє зајижїује сервис зауриени. Заруки дистрибутора јсую платне поуже на уземии предпокладанє дистрибуце. Зауриени закупоеня в Споејених статеах а Канаде муст бїт на сервис вращени сервисниму стредиску сполучности Гармин в Споејеним краловствии, Споејених статеах, Канаде небу Tchaj-wanu.

Правила техники безопасности и сведения об изделии

ВНИМАНИЕ!

Еди следующие потенциально опасные для здоровья ситуации не будут предотвращены, они могут привести к несчастному случаю или аварии и, как следствие, к получению травм или летальному исходу.

Предупреждения относительно установки

- При установке устройства в автомобиле аккуратно разместите его таким образом, чтобы оно не заслоняло обзор водителю **1** и не создавало помех для работы органов управления автомобилем (руль, педали и рычаг переключения передач). Не размещайте незакрепленное устройство на приборной панели **2**. Не располагайте устройство перед подушками безопасности или над ними **3**.



- В некоторых случаях может потребоваться снять крепление с лобового стекла. Не помещайте крепление в таком месте, где его снятие в случае необходимости может вызвать затруднения. Следите за тем, чтобы лобовое стекло было чистым, иначе крепление может упасть с него.

Предупреждения относительно внедорожных маршрутов

- Некоторые навигационные устройства Garmin для отдыха могут прокладывать маршруты без учета дорог, например, для пеших походов, поездок на велосипеде или внедорожном транспорте. Для обеспечения безопасности передвижения по внедорожным маршрутам соблюдайте следующие правила.
- Во время движения по внедорожным маршрутам соблюдайте осторожность и всегда руководствуйтесь здравым смыслом. Настоящее устройство Garmin предназначено только для прокладки возможных маршрутов. Оно не способно заменить ваше внимание и должную подготовку к поездке или походу. **Не следуйте по маршрутам, предложенным устройством, если такие маршруты предполагают передвижение по запретным зонам или создание опасной ситуации.**
 - Во время движения по маршруту следует внимательно сравнивать информацию, отображаемую на экране устройства, с данными всех доступных источников навигационных данных, включая дорожные знаки, указатели, погодные условия и другие факторы, которые





могут повлиять на безопасность во время путешествия. Для обеспечения безопасности следует прояснить все расхождения, прежде чем продолжать движение по маршруту; при движении следует соблюдать требования дорожных знаков и следовать за дорожными условиями.

- Предпринимая поездку или поход по внедорожному маршруту, следует помнить об условиях окружающей среды и связанных рисках, в особенности это касается погоды и влияния погодных условий на состояние тропы/дорожки и, соответственно, вашу безопасность. Перед тем как отправиться в путешествие по неизвестным маршрутам и тропам, убедитесь в наличии соответствующей экипировки и снаряжения.

Предупреждения относительно городских маршрутов

Некоторые навигационные устройства Garmin для отдыха поддерживают карты городских улиц и прокладывают маршруты по дорогам. Для обеспечения безопасности передвижения по дорогам соблюдайте следующие правила.

- Всегда полагайтесь на здравый смысл и аккуратно управляйте автомобилем. **Не отвлекайтесь на устройство во время движения и всегда внимательно следите за дорогой.** Сведите к минимуму время, затрачиваемое на наблюдение экрана устройства во время движения.
- Во время движения не следует заниматься вводом данных о местах назначения, изменением настроек и использованием любых функций, требующих длительного использования элементов управления устройства. Прежде чем приступить к использованию таких функций, припаркуйтесь в безопасном месте в соответствии с правилами дорожного движения.
- Во время навигации необходимо внимательно сравнивать информацию на экране устройства с данными всех доступных источников навигационной информации, включая дорожные знаки, оповещения о закрытии дорог, особые дорожные условия, заторы, погодные условия и другие факторы, которые могут отразиться на безопасности движения. Для обеспечения безопасности следует прояснить все расхождения, прежде чем продолжать движение по маршруту; при движении следует соблюдать требования дорожных знаков и следить за дорожными условиями.

- Устройство предназначено для прокладки возможных маршрутов. Оно не способно заменить внимание водителя на дороге. **Не следуйте по маршрутам, предложенным устройством, если такие маршруты предполагают запрещенные маневры либо создание опасной ситуации для автомобиля.**

Предупреждения по использованию элементов питания

В GPS-устройстве используются элементы питания, которые подлежат замене пользователем. Несоблюдение данных указаний может привести к сокращению срока службы элементов питания или стать потенциальной причиной повреждения устройства, возгорания, химического ожога, протекания электролита и/или травмирования.

- Не подвергайте устройство воздействию высоких температур, например, не оставляйте его в жаркий солнечный день в припаркованном автомобиле. Для предотвращения возникновения повреждений храните устройство вне зоны воздействия прямых солнечных лучей, например в бардачке автомобиля.
- Не пользуйтесь острыми предметами для извлечения элементов питания.
- Не проделывайте в элементах питания и устройстве отверстий и не сжигайте их.
- Храните элементы питания в недоступном для детей месте.
- Запрещается разбирать элементы питания, делать в них отверстия или повреждать иным образом.
- Для замены используйте элементы питания только соответствующего типа. Использование других элементов питания может привести к возгоранию или взрыву.
- Сменные элементы питания таблеточного типа могут содержать перхлорат. При обращении с ними может потребоваться соблюдение особых правил. См. веб-сайт www.dtsc.ca.gov/hazardouswaste/perchlorate.
- По вопросам утилизации устройств и элементов питания в соответствии с применимыми законами и нормативными требованиями обратитесь в местную службу по переработке отходов.
- Также GPS-устройство может иметь встроенный элемент питания, не подлежащий самостоятельной замене пользователем, например, для питания часов реального времени. Не извлекайте и не пытайтесь извлечь элемент





питания, не предназначенный для самостоятельной замены пользователем.

Картографические данные

Компания Garmin использует данные, получаемые как из правительственных, так и частных источников. Практически все источники данных содержат в некоторой степени неточную или неполную информацию. В некоторых странах полная и точная картографическая информация недоступна или чрезмерно дорога.

Заявление о соответствии

Компания Garmin заявляет, что данное устройство соответствует всем основным требованиям и другим применимым положениям директивы 1999/5/ЕС. Полный текст Заявления о соответствии см. на веб-сайте www.garmin.com/compliance.

Ограниченная гарантия

На данное изделие компании Garmin предоставляется гарантия на отсутствие дефектов материалов и изготовления на срок один год с момента приобретения. В течение этого периода компания Garmin будет исключительно по своему усмотрению выполнять ремонт или замену компонентов, вышедших из строя при нормальной эксплуатации. При выполнении такого ремонта или замены пользователь не должен оплачивать детали и работу, однако обязан возместить любые транспортные издержки. Настоящая гарантия не распространяется на: (i) косметические дефекты, такие как царапины, засечки и вмятины; (ii) расходные материалы, например элементы питания, за исключением случаев, когда повреждение изделия вызвано дефектом материалов или изготовления; (iii) повреждения, ставшие следствием аварии, несоблюдения инструкций, неправильного использования, попадания воды, наводнения, пожара и прочих природных бедствий и явлений или внешних факторов; (iv) повреждения, вызванные техническим обслуживанием, выполненным персоналом, не авторизованным компаниями Garmin; (v) повреждения изделия, которое было модифицировано или изменено без письменного разрешения компаний Garmin. Кроме того, компания Garmin оставляет за собой право не принимать претензии по гарантии в отношении изделий или услуг, которые были приобретены и/или использовались в нарушение законодательства страны.

Данное изделие предназначено для использования в качестве вспомогательного средства для навигации и не должно использоваться с целью точного измерения направления, расстояния, позиции или топографических величин. Компания Garmin не предоставляет никакой гарантии относительно точности или полноты картографических данных, содержащихся в данном изделии.

УКАЗАННЫЕ ГАРАНТИИ И МЕРЫ ЗАЩИТЫ ЯВЛЯЮТСЯ ИСКЛЮЧИТЕЛЬНЫМИ И ЗАМЕНЯЮТ ВСЕ ДРУГИЕ ПРЕДУСМОТРЕННЫЕ ЗАКОНОМ ИЛИ ИНЫМ ДОКУМЕНТОМ ГАРАНТИИ, ЯВНЫЕ, ПОДРАЗУМЕВАЕМЫЕ И ПРЕДУСМОТРЕННЫЕ ЗАКОНОМ, В ТОМ ЧИСЛЕ ЛЮБУЮ ОТВЕТСТВЕННОСТЬ ПО ГАРАНТИИ ВЫСОКИХ КОММЕРЧЕСКИХ И ПОТРЕБИТЕЛЬСКИХ КАЧЕСТВ, ПРИГОДНОСТИ ДЛЯ КОНКРЕТНОЙ ЦЕЛИ И ЛЮБЫХ ГАРАНТИЙ. НАСТОЯЩАЯ ГАРАНТИЯ ПРЕДОСТАВЛЯЕТ ВАМ ОПРЕДЕЛЕННЫЕ ЮРИДИЧЕСКИЕ ПРАВА, КОТОРЫЕ МОГУТ ОТЛИЧАТЬСЯ В РАЗЛИЧНЫХ ШТАТАХ И ГОСУДАРСТВАХ.

КОМПАНИЯ GARMIN НИ ПРИ КАКИХ ОБСТОЯТЕЛЬСТВАХ НЕ НЕСЕТ ОТВЕТСТВЕННОСТИ ЗА ЛЮБЫЕ ПОБОЧНЫЕ, ФАКТИЧЕСКИЕ, НЕПРЯМЫЕ ИЛИ КОСВЕННЫЕ УБЫТКИ, НЕЗАВИСИМО ОТ ТОГО, ВЫЗВАННЫ ЛИ ОНИ ИСПОЛЬЗОВАНИЕМ, НЕПРАВИЛЬНЫМ ИСПОЛЬЗОВАНИЕМ ИЛИ НЕВОЗМОЖНОСТЬЮ ИСПОЛЬЗОВАТЬ ДАННОЕ ИЗДЕЛИЕ ЛИБО ЕГО ДЕФЕКТАМИ. В НЕКОТОРЫХ СТРАНАХ ЗАПРЕЩЕНО ИСКЛЮЧЕНИЕ ОТВЕТСТВЕННОСТИ ЗА ПОБОЧНЫЙ ИЛИ КОСВЕННЫЙ УЩЕРБ. В ТАКИХ СЛУЧАЯХ ВЫШЕПРИВЕДЕННЫЕ ОГРАНИЧЕНИЯ НЕ МОГУТ БЫТЬ ПРИМЕНЕНЫ. Компания Garmin оставляет за собой исключительное право по своему усмотрению осуществлять ремонт или замену (на новое или восстановленное устройство) изделия или программного обеспечения либо предложить полное возмещение стоимости приобретения изделия. ТАКАЯ МЕРА ЯВЛЯЕТСЯ ЕДИНСТВЕННОЙ И ИСКЛЮЧИТЕЛЬНОЙ ДЛЯ КОМПЕНСАЦИИ ЛЮБОГО НАРУШЕНИЯ ГАРАНТИИ.

Для получения гарантийного обслуживания обратитесь к местному официальному дилеру Garmin или в службу



поддержки Garmin для получения инструкций по транспортировке и контрольного номера RMA. Надежно упакуйте устройство и вложите копию чека, которая необходима для подтверждения факта покупки при гарантийном ремонте. Разборчиво напишите контрольный номер снаружи на упаковке. Отправьте устройство за свой счет в любой центр гарантийного обслуживания Garmin.

Покупка на аукционе в Интернете. В отношении изделий, приобретенных на аукционах в Интернете, не действующим программы скидок и другие специальные предложения по гарантийному покрытию компании Garmin. Для подтверждения приобретения изделия в целях гарантийного обслуживания нельзя использовать подтверждения покупки на аукционе в Интернете. Для получения гарантийного обслуживания необходимо наличие оригинала или копии чека, предоставленного продавцом изделия. Компания Garmin не будет заменять отсутствующие компоненты в любых комплектах, приобретенных на аукционе в Интернете.

Приобретение за границей. Для устройств, приобретенных за пределами США, международными дистрибьюторами должна предоставляться отдельная гарантия в зависимости от страны. Если применимо, настоящая гарантия предоставляется местным дистрибьютором в пределах страны, и обслуживание устройства выполняется этим дистрибьютором. Гарантии дистрибьютора действуют только в назначенных зонах распространения. Устройства, приобретенные в США или Канаде, должны быть возвращены для обслуживания в сервисный центр Garmin в Великобритании, США, Канаде или на Тайване.

Важные информации о производителе и безопасности

УПОЗОРЕНИЕ

Ако не избегнете слjedeće потенцијално опасне ситуације, може доћи до несреће или судара који ће резултирати смрћу или озбиљном околједом.

УпоЗОрења за инсталацију

- Приликом уградње уређаја у возило пази да га поставите тако да не заклања вођачев поглед на цесту ❶ и не омета контроле за управљање возилом попут волана, педала или руџице мjenjaча

ступња пријеноса. Уређај причврстите прије постављања на плочу с инструментима ❷. Уређај нemoјте стављати испред или изнад зрачног јастука ❸.

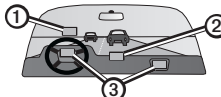

- Носаџ за вјетробранско стакло не смије бити причврџен за стакло у свим увјетима. Носаџ нemoјте постављати на мјеста на којима ће представљати сметњу у случају одвајања. Вјетробранско стакло треба бити чисто како би носаџ остао причврџен за нјегу.

УпоЗОрења за навигацију ван цесте

Одредени производи тврџке Garmin могу понудити изванцестовне руте за различите активности на отвореном, као што су бикиклизам, шетња на отвореном и вођња возила за све терене. За сигурну навигацију ван цесте слјидите ове смернице.

- приликом доношења одлука о навигацији ван цесте увјек се водите најбољом проценом и примјените здрав разум. Уређај тврџке Garmin дизајниран је једино за пружање приједлога приликом навигације рутом. Није замена за позорност и исправну припремљеност за активности на отвореном. **Нemoјте слјидити приједлоге за руте ако је риџеџ о забранјеним стазама или ако би вас one могле довести у несигурне ситуације.**
- Увјек пађљиво испоредите информације које се приказују на уређају са свим доступним изворима за навигацију, укључујући знакове и увјете на стази, временске увјете и друге ђимбенике који могу утјецати на сигурност за вријеме навигирања. Из сигурносних разлога обавезно риџеџте све нејасноће или питања прије но што наставите с навигацијом и пошђујте постављене прометне знакове и увјете на цести.
- Увјек водите бригу о утјецаяима околине и ризику одређене активности прије него кренете на активности на отвореном те пазите на временске прилике и стање стазе који би могли утјецати на сигурност ваће активности. Обавезно провјерите носите ли исправну одјецу и опрему за вашу активности прије него кренете по непознатим путовима и стазама.





Upozorenja za navigaciju po cesti

Neki proizvođači tvrtke Garmin mogu prihvatiti i karte sa cestama i predložiti rute koje prate ceste. Za sigurnu navigaciju po cestama slijedite ove smjernice.

- Uvijek se vodite najboljom procjenom i vozilom upravljajte na siguran način. **Nemojte dopustiti da vam uređaj odvrća pažnju tijekom vožnje i pazite da uvijek budete potpuno svjesni svih uvjeta vožnje.** Na minimum svedite vrijeme gledanja u zaslon uređaja tijekom vožnje.
- Tijekom vožnje nemojte unositi odredišta, mijenjati postavke ili pristupati funkcijama koje zahtijevaju duže korištenje kontrola uređaja. Prije takvih operacija zaustavite automobil na siguran način sukladan zakonskim propisima.
- Tijekom navigacije pažljivo uspoređujte informacije prikazane na uređaju sa svim dostupnim izvorima navigacije, uključujući prometne znakove, završetke cesta, uvjete na cestama, gustoću prometa, vremenske uvjete i druge čimbenike koji mogu utjecati na sigurnost u vožnji. Iz sigurnosnih razloga obavezno riješite sve nejasnoće ili pitanja prije no što nastavite s navigacijom i poštujujte postavljene prometne znakove i uvjete na cesti.
- Uređaj je dizajniran za pružanje prijedloga prilikom navigacije rutom. Ne predstavlja zamjenu za pozornost vozača i njegove procjene. **Nemojte slijediti prijedloge ruta ako sadrže nedopuštene manevre ili bi doveli vozilo u nesigurnu situaciju.**

Upozorenja za bateriju

Vaš GPS uređaj koristi zamjenjive baterije. Ako ne pratite ove smjernice, mogli biste skratiti vijek trajanja baterija ili riskirati oštećenje uređaja, požar, kemijske opeklene, curenje elektrolita, i/ili ozljede.

- Uređaj nemojte izlagati izvoru vrućine ili ga držati na visokim temperaturama, recimo na suncu u vozilu bez nadzora. Kako biste spriječili oštećenja, uklonite jedinicu iz vozila ili je maknite s izravnog sunca, npr. u suvozačev pretinac.
- Baterije nemojte vaditi upotrebom oštrih predmeta.
- Nemojte bušiti niti pokušati zapaliti uređaj ili bateriju.
- Baterije držite izvan dohvata djece.
- Nemojte rastavljati, bušiti niti oštećivati baterije.
- Bateriju zamijenite samo odgovarajućom zamjenskom

baterijom. Upotrebom druge baterije moglo bi doći do požara ili eksplozije.

- Zamjenjive baterije u obliku kovanica mogu sadržavati perklorat. Na njih se mogu primjenjivati posebni uvjeti rukovanja. Pogledajte www.dtscc.ca.gov/hazardouswaste/perchlorate.
- Obratite se lokalnoj jedinici za odlaganje otpada radi odlaganja uređaja/baterije u skladu s važećim lokalnim zakonima i propisima.
- Osim toga, GPS uređaj možda koristi internu, višenamjensku bateriju koja nije zamjenjiva, a koja između ostalog služi i za interni sat. Ne uklanjajte i ne pokušavajte ukloniti bateriju koja nije zamjenjiva.

Informacije o podacima karte

Garmin koristi kombinaciju državnih i privatnih izvora podataka. Gotovo svi izvori podataka sadrže neke netočne ili nepotpune podatke. U nekim državama potpune i precizne informacije na kartama nisu dostupne ili su vrlo skupe.

Izjava o usklađenosti

Tvrtka Garmin ovim izjavljuje kako ovaj uređaj udovoljava osnovnim zahtjevima i drugim relevantnim odredbama Direktive 1999/5/EZ. Ako želite pročitati Izjavu o usklađenosti, posjetite www.garmin.com/compliance.

Ograničeno jamstvo

Za ovaj proizvod tvrtke Garmin jamči se da neće imati pogrešaka u materijalu ili izradi do godinu dana od datuma kupnje. Unutar tog razdoblja Garmin će, po vlastitoj odluci, popraviti ili zamijeniti komponente koje nisu ispravno radile prilikom uobičajene upotrebe. Takvi popravci ili zamjene bit će besplatni za korisnika za dijelove ili rad, pod uvjetom da je korisnik odgovoran za troškove transporta. Ovo jamstvo ne vrijedi za: (i) kozmetička oštećenja kao što su ogrebotine, zarez i udubljenja; (ii) potrošne dijelove poput baterija, osim ako šteta nije uzrokovana manjkavim materijalima ili izradom; (iii) štetu uzrokovanu nesretnim slučajem, zlouporabom, nepravilnim korištenjem, vodom, poplavom, požarom ili drugim prirodnim nepogodama ili vanjskim uzrocima; (iv) štetu uzrokovanu servisiranjem od strane osobe koja nije ovlašten servisier tvrtke Garmin; ili (v) štetu na proizvodima koji su modificirani





ili preinačeni bez pismenog dopuštenja tvrtke Garmin. Isto tako, Garmin zadržava pravo odbijanja jamstvenih zahtjeva za proizvode ili usluge dobivene i/ili korištene u suprotnosti sa zakonima bilo koje države.

Ovaj proizvod namijenjen je isključivo za upotrebu kao pomagalo u putovanjima i ne smije se koristiti za svrhu gdje su potrebna precizna mjerenja smjera, udaljenosti, lokacije ili topografije. Garmin ne jamči preciznost i potpunost kartografskih podataka u ovom proizvodu.

OVdje NAVEDENA JAMSTVA I PRAVNI LJUKOVI SU ISKLJUČIVI I SLUŽE UMJESTO SVIH DRUGIH JAMSTAVA IZRIČITIH, IMPLICIRANIH ILI ZAKONSKIH, UKLJUČUJUĆI SVAKU ODGOVORNOST KOJA PROISTIČE IZ BILO KAKVOG IMPLICIRANOG JAMSTVA U SMISLU PODOBNOSTI ZA PRODAJU ILI ZA BILO KOJU POSEBNU SVRHU, ZAKONSKIH ILI DRUGIH. OVO JAMSTVO DAJE VAM ODREĐENA ZAKONSKA PRAVA KOJA SE MOGU RAZLIKOVATI OVISNO O DRŽAVI.

GARMIN NI U KOJEM SLUČAJU NEĆE SNOSITI ODGOVORNOST ZA BILO KAKVA SLUČAJNA, POSEBNA NEIZRAVNA ILI POSLJEDIČNA OŠTEĆENJA, BEZ OBZIRA JESU LI REZULTAT UPOTREBE, POGREŠNE UPOTREBE ILI NEMOGUĆNOSTI KORIŠTENJA OVOG PROIZVODA ILI MANJKAVOSTI PROIZVODA. NEKE DRŽAVE NE DOPUŠTAJU ISKLJUČIVANJE SLUČAJNE ILI POSLJEDIČNE ŠTETE TE SE GORNJA OGRANIČENJA MOŽDA NEĆE PRIMJENJIVATI NA VAS.

Garmin zadržava isključivo pravo popravka ili zamjene (novim ili obnovljenim zamjenskim proizvodom) uređaja ili softvera ili povrata punog iznosa kupnje po svom nahođenju. TAKAV PRAVNI LJUK BIT ĆE VAŠ JEDINI I ISKLJUČIVI PRAVNI LJUK U SLUČAJU NEPOŠTOVANJA JAMSTVA.

Kako biste dobili uslugu obuhvaćenu jamstvom obratite se lokalnom ovlaštenom dobavljaču tvrtke Garmin ili nazovite službu za korisničku podršku tvrtke Garmin kako biste dobili upute o otpremi i RMA broj za praćenje. Pravilno zapakirajte uređaj i kopirajte originalni račun koji je potreban kao dokaz kupnje radi popravka obuhvaćenih jamstvom. Na vanjskoj strani pakiranja napišite broj za praćenje. Pošaljite uređaj, s unaprijed plaćenom uslugom transporta, bilo kojem servisu koji nude jamstvene usluge tvrtke Garmin.

Kupnja putem online aukcije: Proizvodi kupljeni na online aukcijama ne podliježu popustima ili drugim posebnim ponudama unutar jamstva tvrtke Garmin. Potvrde online aukcija ne prihvaćaju se kao potvrda jamstva. Za dobivanje jamstvene usluge potreban je izvornik ili kopija računa od ovlaštenog dobavljača. Garmin neće zamijeniti komponente koje nedostaju iz paketa kupljenih putem online aukcije.

Međunarodna kupovina: Međunarodni distributeri mogu dati zasebno jamstvo za uređaje koji su kupljeni izvan Sjedinjenih Američkih Država, ovisno o državi. Ako je primjenjivo, ovo jamstvo daje lokalni distributer i on osigurava i lokalno servisiranje vašeg uređaja. Jamstva distributera valjana su samo u području namijenjene distribucije. Uređaji kupljeni u SAD-u ili Kanadi za servisiranje se moraju slati servisnom centru tvrtke Garmin u Velikoj Britaniji, SAD-u, Kanadi ili Tajvanu.



GARMIN®

© 2010–2011 Garmin Ltd. or its subsidiaries

Garmin International, Inc.
1200 East 151st Street, Olathe, Kansas 66062, USA

Garmin (Europe) Ltd.
Liberty House, Hounslow Business Park, Southampton, Hampshire, SO40 9LR UK

Garmin Corporation
No. 68, Zhangshu 2nd Road, Xizhi Dist., New Taipei City, 221, Taiwan (R.O.C.)

www.garmin.com

June 2011

190-00720-24 Rev. C



Printed in Taiwan

