



GE Appliances

Top-mount no-frost

Refrigerators

Sans givre à compartiment supérieur

Réfrigérateurs

Montage superior sin escarcha

Refrigeradores

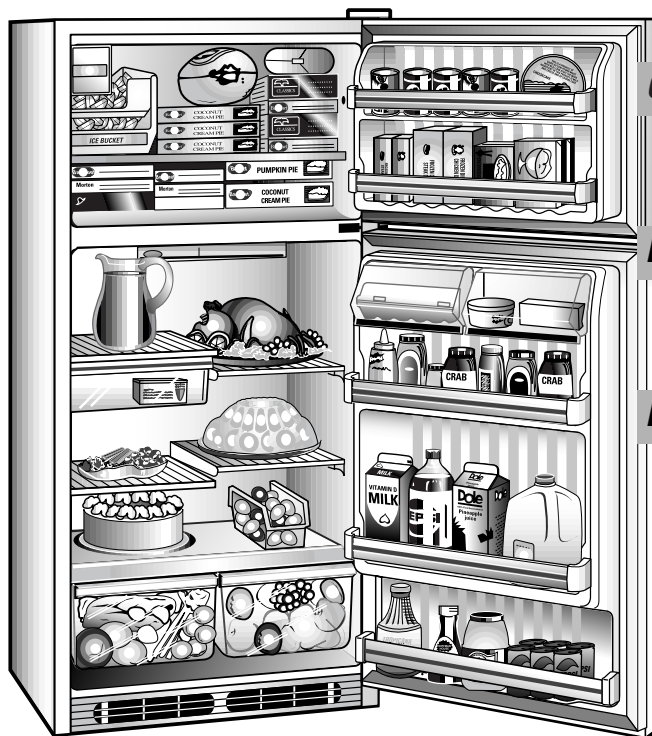

Owner's Manual

*Models 18, 19,
21, 22, 24 & 25*

Manuel d'utilisation

*Modèles 18, 19,
21, 22, 24 & 25*

Manual del propietario

*Modelos 18, 19,
21, 22, 24 & 25*

English section begins on page 2

La section française commence à la page 28

La sección en español empieza en la página 54

Safety Instructions

Safety Information

Safety Precautions 3
 Use of Extension Cords 3
 How to Connect Electricity 4
 Use of Adapter Plugs 4

Operating Instructions

Operating Instructions

Temperature Controls 5
 Features 6-9
 Automatic Icemaker 10
 Ice Dispenser 11
 Care and Cleaning 12, 13

Installation Instructions

Installation Instructions

Preparing to Install the Refrigerator 14
 Water Line Installation 15-17
 Reversing the Door Swing .. 18-21

Troubleshooting Tips

Troubleshooting Tips

Normal Operating Sounds 22
 Before You Call For Service 22-24

Customer Service

Customer Service

Warranty for Canadian Customers 25
 Warranty for U.S. Customers 26
 Service Telephone Numbers Back Cover

Congratulations! You Are Now Part of the GE Family

Welcome to the GE family. We're proud of our quality products and we are committed to providing dependable service. You'll see it in this easy-to-use Owner's Manual and you'll hear it in the friendly voices of our customer service department.

Best of all, you'll experience these values each time you use your refrigerator. That's important, because your new refrigerator will be part of your family for many years. And we hope you will be part of ours for a long time to come.

We thank you for buying GE. We appreciate your purchase, and hope you will continue to rely on us whenever you need quality appliances for your home.



GE & You, A Service Partnership.



FOR YOUR RECORDS

Write the model and serial numbers here:

You can find them on a label on the left side, near the top of the fresh food compartment.

Staple sales slip or cancelled check here.

Proof of the original purchase date is needed to obtain service under the warranty.



READ THIS MANUAL

Inside you will find many helpful hints on how to use and maintain your refrigerator properly. Just a little preventive care on your part can save you a great deal of time and money over the life of your refrigerator.

You'll find many answers to common problems in the *Before You Call For Service* section. If you review our chart of *Troubleshooting Tips* first, you may not need to call for service at all.



IF YOU NEED SERVICE

If you do need service, you can relax knowing help is only a phone call away. A list of toll-free customer service numbers is included in the back section. Or, **in the U.S.**, you can always call the GE Answer Center® at 800.626.2000, 24 hours a day, 7 days a week. **In Canada**, call 1-800-361-3400.

IMPORTANT SAFETY INFORMATION. READ ALL INSTRUCTIONS BEFORE USING.

⚠ **WARNING!**

Use this appliance only for its intended purpose as described in this Owner's Manual.



SAFETY PRECAUTIONS

When using electrical appliances, basic safety precautions should be followed, including the following:

- This refrigerator must be properly installed and located in accordance with the Installation Instructions before it is used.
- Do not allow children to climb, stand or hang on the shelves in the refrigerator. They could damage the refrigerator and seriously injure themselves.
- Do not touch the cold surfaces in the freezer compartment when hands are damp or wet. Skin may stick to these extremely cold surfaces.
- Do not store or use gasoline or other flammable vapors and liquids in the vicinity of this or any other appliance.
- Keep fingers out of the “pinch point” areas; clearances between the doors and between the doors and cabinet are necessarily small. Be careful closing doors when children are in the area.
- In refrigerators with automatic icemakers, avoid contact with the moving parts of the ejector mechanism, or with the heating element that releases the cubes. Do not place fingers or hands on the automatic icemaking mechanism while the refrigerator is plugged in.
- Unplug the refrigerator before cleaning and making repairs.
NOTE: We strongly recommend that any servicing be performed by a qualified individual.
- Turning the control to the **OFF** position does not remove power to the light circuit.
- Do not refreeze frozen foods which have thawed completely.

IMPORTANT: PROPER DISPOSAL OF THE REFRIGERATOR

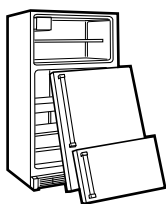

Child entrapment and suffocation are not problems of the past. Junked or abandoned refrigerators are still dangerous...even if they will sit for “just a few days.” If you are getting rid of your old refrigerator, please follow the instructions below to help prevent accidents.

Before You Throw Away Your Old Refrigerator or Freezer:

- Take off the doors.
- Leave the shelves in place so that children may not easily climb inside.

CFC Disposal

Your old refrigerator has a cooling system that used CFCs (chlorofluorocarbons). CFCs are believed to harm stratospheric ozone.

If you are throwing away your old refrigerator, make sure the CFC refrigerant is removed for proper disposal by a qualified servicer. If you intentionally release this CFC refrigerant you can be subject to fines and imprisonment under provisions of environmental legislation.



USE OF EXTENSION CORDS

Because of potential safety hazards under certain conditions, we strongly recommend against the use of an extension cord.

However, if you must use an extension cord, it is absolutely necessary that it be a UL-listed (in the United States) or a CSA-listed (in Canada), 3-wire grounding type appliance extension cord having a grounding type plug and outlet and that the electrical rating of the cord be 15 amperes (minimum) and 120 volts.

IMPORTANT SAFETY INFORMATION. READ ALL INSTRUCTIONS BEFORE USING.

Safety Instructions

⚠ **WARNING!**

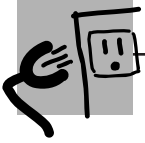

HOW TO CONNECT ELECTRICITY

Do not, under any circumstances, cut or remove the third (ground) prong from the power cord. For personal safety, this appliance must be properly grounded.

The power cord of this appliance is equipped with a 3-prong (grounding) plug which mates with a standard 3-prong (grounding) wall outlet to minimize the possibility of electric shock hazard from this appliance.

Have the wall outlet and circuit checked by a qualified electrician to make sure the outlet is properly grounded.

Where a standard 2-prong wall outlet is encountered, it is your personal responsibility and obligation to have it replaced with a properly grounded 3-prong wall outlet.

The refrigerator should always be plugged into its own individual electrical outlet which has a voltage rating that matches the rating plate.

This provides the best performance and also prevents overloading house wiring circuits which could cause a fire hazard from overheated wires.

Never unplug your refrigerator by pulling on the power cord. Always grip plug firmly and pull straight out from the outlet.

Repair or replace immediately all power cords that have become frayed or otherwise damaged. Do not use a cord that shows cracks or abrasion damage along its length or at either end.

When moving the refrigerator away from the wall, be careful not to roll over or damage the power cord.

Operating Instructions

Installation Instructions



USE OF ADAPTER PLUGS *(Adapter plugs not permitted in Canada)*

Because of potential safety hazards under certain conditions, we strongly recommend against the use of an adapter plug.

However, if you must use an adapter, where local codes permit, a **temporary connection** may be made to a properly grounded 2-prong wall outlet by use of a UL-listed adapter available at most local hardware stores.

The larger slot in the adapter must be aligned with the larger slot in the wall outlet to provide proper polarity in the connection of the power cord.

When disconnecting the power cord from the adapter, always hold the adapter in place with one hand while pulling the power cord plug with the other hand. If this is not done, the adapter ground terminal is very likely to break with repeated use.

If the adapter ground terminal breaks, **DO NOT USE** the refrigerator until a proper ground has been established.

Attaching the adapter ground terminal to a wall outlet cover screw does not ground the appliance unless the cover screw is metal, and not insulated, and the wall outlet is grounded through the house wiring. You should have the circuit checked by a qualified electrician to make sure the outlet is properly grounded.

Troubleshooting Tips



Read and follow this Safety Information carefully.

SAVE THESE INSTRUCTIONS

Customer Service

About the controls on the refrigerator.

The temperature controls on your refrigerator have letters and numbers. Initially set the fresh food control at **5** and the freezer control at **C**.

If you want colder or warmer temperatures, adjust the fresh food temperature first. When satisfied with that setting, adjust the freezer temperature.

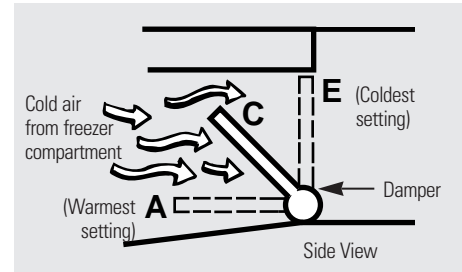
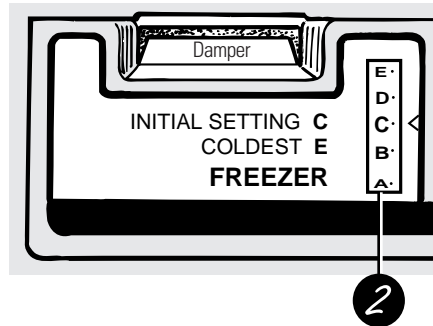
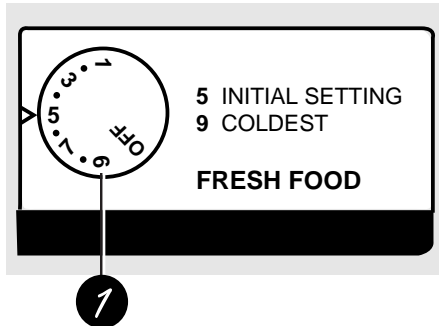

Control Settings

1 Fresh Food Control

The fresh food control maintains the temperatures throughout the refrigerator.

Moving the fresh food control to **OFF** stops cooling in both areas—fresh food and freezer—but does not shut off power to the refrigerator.

2 Freezer Control

The freezer control moves a damper to change the amount of cold air that moves from the freezer to the fresh food compartment.

How To Test Temperatures

Use the milk test for the fresh food compartment. Place a container of milk on the top shelf and check it a day later. If the milk is too warm or too cold, adjust the temperature controls.

Use the ice cream test for the freezer compartment. Place a container of ice cream in the center of the freezer and check it after a day. If it's too hard or too soft, adjust the temperature controls.

After changing the controls, allow 24 hours for the refrigerator to reach the temperature you have set.

Power Saver Switch

Push switch to the **POWER SAVER** setting to reduce the amount of electricity required to operate your refrigerator.

With this switch turned to the **POWER SAVER** setting, moisture may form on the outside of the refrigerator, especially when the weather is humid.

Over time, moisture that forms on the surface may cause rust.

To prevent moisture on the outside, move the power saver switch from the **POWER SAVER** setting.

Cost? About the same as it costs to use 2 night lights.

About the refrigerator shelves, dishes and bins.

Not all features are on all models.

Rearranging the Shelves

Shelves in the fresh food and freezer compartments are adjustable.

To Remove

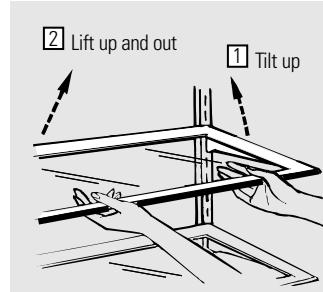

To Replace

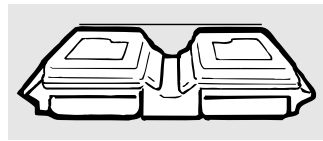
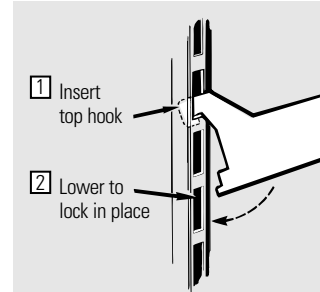

Quick Serve™ System

CAUTION: Dishes and lids are not designed for use on the range top, broiler or in the regular oven. Such use can be hazardous.

Quick Serve™ dishes fit into a rack that hangs on the fresh food or freezer door. The rack can be moved in the same manner as the door bins.

Dishes and lids are safe for use in microwave ovens, refrigerators and freezers.

Do not use when cooking high-fat foods, such as bacon, and high-sugar foods, such as candy and syrup. The high temperatures of the fat and sugar can cause bubbles to form on the inside of the dish.

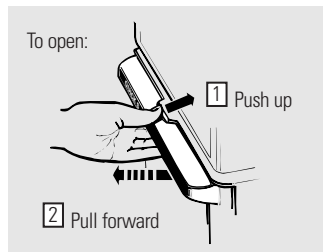

Quick Store Bin

To avoid damaging the refrigerator, make sure the bin is closed and latched before closing the refrigerator door.

This bin can be placed on the fresh food or freezer door.

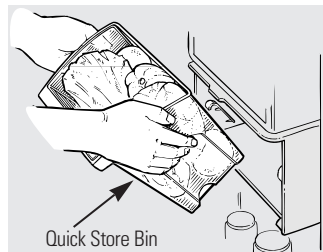

To remove the bin, lift up and out of the bin housing.

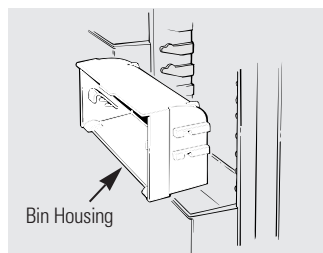

To move, lift the bin housing up and out of the supports on the door. You do not have to remove the bin from the housing when moving it.

About the storage drawers.

Not all features are on all models.

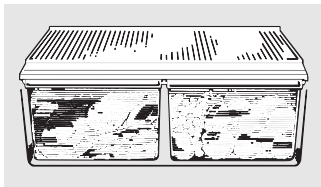

Fruit and Vegetable Drawers

Excess water that may accumulate in the bottom of the drawers should be emptied and the drawers wiped dry.

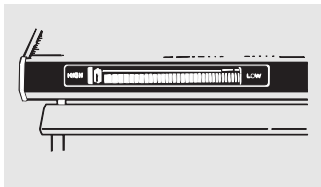

Adjustable Humidity Drawers

Slide the control all the way to the **HIGH** setting to provide high humidity recommended for most vegetables.

Slide the control all the way to the **LOW** setting to provide lower humidity levels recommended for most fruits.

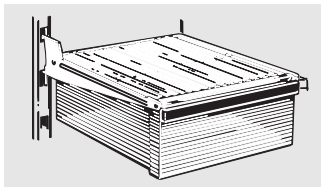

Snacks Drawer

The snacks drawer can be moved to the most useful location for your family's needs.

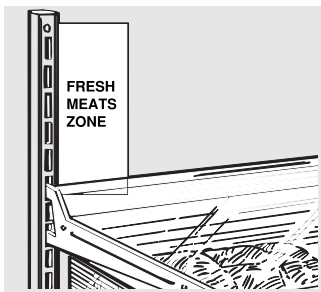

Adjustable Temperature Meat Drawer

When the drawer is placed in the top 6 slots on the left side and the lever is set at **COLDEST**, air from the freezer is forced around the drawer to keep it very cold.

You can move the drawer to any location if you don't want the extra cold storage.

The settings can be adjusted anywhere between **COLD** and **COLDEST**.

When set at **COLD**, the drawer will stay at the normal refrigerator temperature.

The **COLDEST** setting provides the coldest storage area.

About storage drawer and cover removal.

Not all features are on all models.

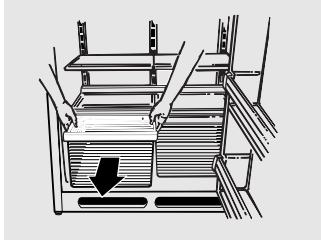

Storage Drawers

To Remove:

These drawers can be removed easily by lifting up slightly while pulling the drawers past the **stop** location.

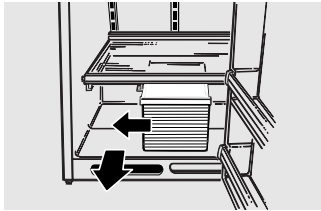

When the door cannot be opened enough to pull the drawer straight out, slide the drawer toward the middle and remove it.

Step 1

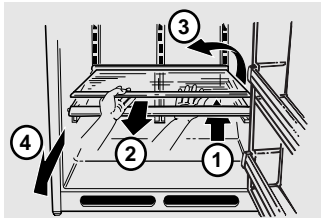

Remove the glass, then the frame. When replacing the glass, push the rear edge firmly into the frame.

Step 2

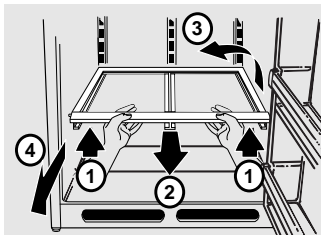

Step 3

About the additional features.

Not all features are on all models.

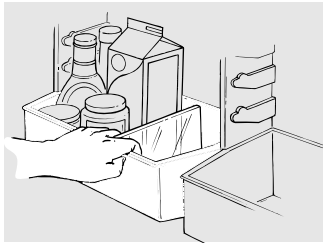

Sniggers

Place a finger on either side of the snigger near the front to move the snigger back and forth to fit your needs.

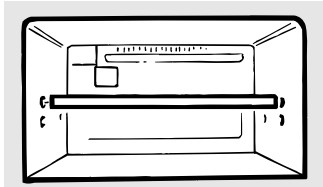

Two-Position Freezer Shelf

For models without an icemaker, the shelf can be placed in either position.

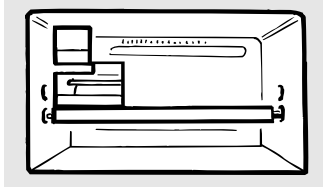

For models with an icemaker, the shelf must be placed in the lower position.

Removable Wine Rack

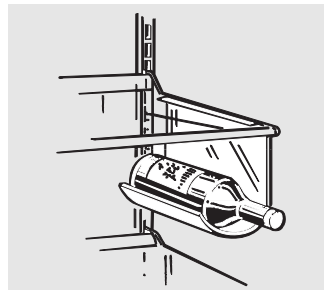

Bins on the Doors

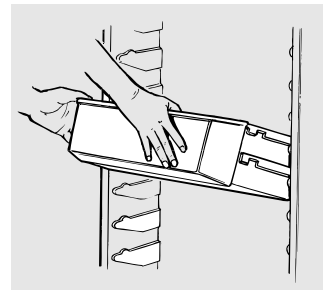

Extra Freezer Shelf

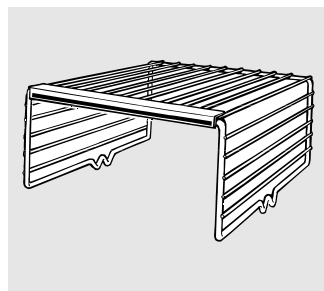

Baking Soda Holder

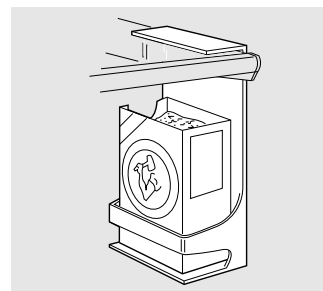

About the automatic icemaker.

A newly-installed refrigerator may take 8 to 12 hours to begin making ice.

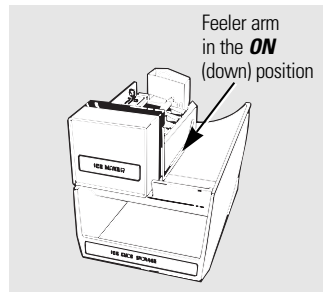
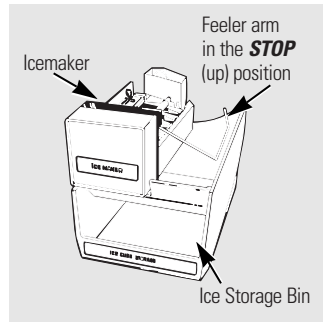

Automatic Icemaker (on some models)

The icemaker will produce eight cubes per cycle—approximately 100 cubes in a 24-hour period, depending on freezer compartment temperature, room temperature, number of door openings and other use conditions.

If the refrigerator is operated before the water connection is made to the icemaker, keep the feeler arm in the **STOP** (up) position.

When the refrigerator has been connected to the water supply, move the feeler arm to the **ON** (down) position.

The icemaker will fill with water when it cools to freezing. A newly-installed refrigerator may take 8 to 12 hours to begin making ice cubes.

Throw away the first few batches of ice to allow the water line to clear.

Be sure nothing interferes with the swing of the feeler arm.

It is normal for several cubes to be joined together.

If ice is not used frequently, old ice cubes will become cloudy and taste stale.

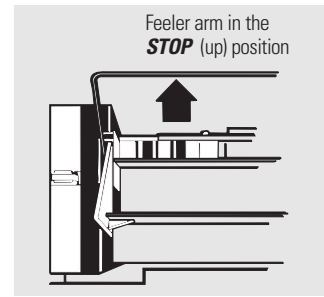

Feeler arm on the dispenser model.

Icemaker Accessory Kit

If your refrigerator did not already come equipped with an automatic icemaker, an icemaker accessory kit is available at extra cost.

Check the back of the refrigerator for the specific icemaker kit needed for your model.

About the ice dispenser.

On some models

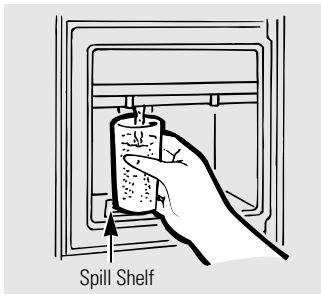

To Use the Dispenser

Press the rim of the glass gently against the dispenser pad.

Select **ICE CUBES**, **CRUSHED ICE** or **WATER** (on some models).

The spill shelf is not self-draining. To reduce water spotting, the shelf and its grille should be cleaned regularly.

If no water is dispensed when the refrigerator is first installed, there may be air in the water line system. Press the dispenser pad for at least two minutes to remove trapped air from the water line and to fill the water system. To flush out impurities in the water line, throw away the first six glassfuls of water.

CAUTION: Never put fingers or any other objects into the ice crusher discharge opening.

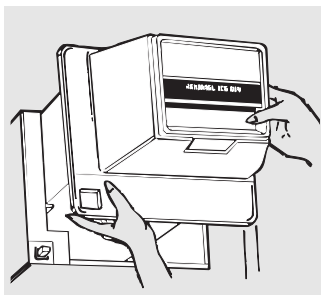

Ice Storage Bin

To remove:

Lift the front of the bin and pull the bin straight out while supporting it at front and rear.

To replace:

Slide it back on the ice bin shelf. If the bin does not go all the way back, remove it and rotate the drive mechanism 1/4 turn. Then push the bin back again.

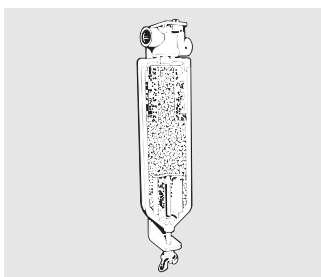
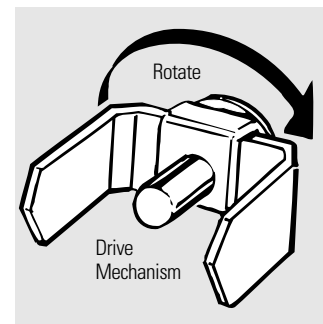

Water Filter Accessory

The water filter is an option at extra cost and is available from your dealer. Specify WR97X0214. It has complete installation instructions and installs on 1/4" O.D. copper water line.

Important Facts About Your Dispenser

- Add ice before filling the glass with a beverage. This will prevent splashing, which could cause the ice selector switch to stick or bind.
- Do not add ice from trays or bags to the storage bin. It may not crush or dispense well.
- Avoid overfilling glass with ice and use of narrow or extra-tall glasses. Backed-up ice can jam the chute or cause the door in the chute to freeze shut. If ice is blocking the chute, poke it through with a wooden spoon.
- Beverages and foods should not be quick-chilled in the ice storage bin. Cans, bottles or food packages in the storage bin may cause the icemaker or auger to jam.
- Some crushed ice may be dispensed even though you selected **ICE CUBES**. This happens occasionally when a few cubes accidentally get directed to the crusher.
- After crushed ice is dispensed, some water may drip from the chute.
- Sometimes a mound of snow will form on the door in the ice chute. This condition is normal and usually occurs when you have dispensed crushed ice repeatedly. The snow will eventually evaporate.
- Dispensed water is not ice cold. For colder water, add crushed ice or cubes before dispensing water.

Care and cleaning of the refrigerator.

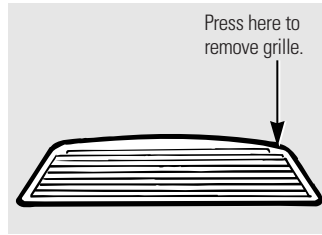

Cleaning the Outside

The dispenser well (on some models), beneath the grille, should be wiped dry. Water left in the well may leave deposits. Remove the deposits by adding undiluted vinegar to the well. Soak until the deposits disappear or become loose enough to rinse away.

The dispenser pad (on some models). Clean with warm water and baking soda solution—about a tablespoon (15 ml) of baking soda to a quart (1 l) of water. Rinse thoroughly and wipe dry.

HINT: Open the freezer door part way to prevent dispensing of ice when cleaning.

The door handles and trim (on some models). Clean with a cloth dampened with soapy water. Dry with a soft cloth.

The soft door handles (on some models) are easy to keep clean if they are waxed every few months. Use a household wax such as Pledge brand or Jubilee brand to coat the handles. Clean with soapy water or a non-abrasive, all-purpose cleaner.

Keep the outside clean. Wipe with a clean cloth lightly dampened with kitchen appliance wax or mild liquid dish detergent. Dry and polish with a clean, soft cloth.

Do not wipe the refrigerator with a soiled dish cloth or wet towel. These may leave a residue that can erode the paint. Do not use scouring pads, powdered cleaners, bleach or cleaners containing bleach because these products can scratch and weaken the paint finish.

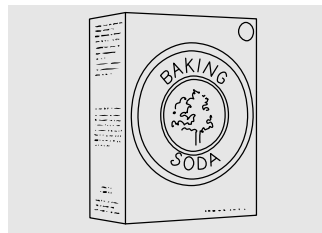

Cleaning the Inside

To help prevent odors, leave an open box of baking soda in the fresh food and freezer compartments.

Unplug the refrigerator before cleaning. If this is not practical, wring excess moisture out of sponge or cloth when cleaning around switches, lights or controls.

Use an appliance wax polish on the inside surface between the doors.

Use warm water and baking soda solution—about a tablespoon (15 ml) of baking soda to a quart (1 l) of water. This both cleans and neutralizes odors. Rinse and wipe dry.

After cleaning the door gaskets, apply a thin layer of petroleum jelly to the door gaskets at the hinge side. This helps keep the gaskets from sticking and bending out of shape.

Avoid cleaning cold glass shelves (on some models) with hot water because the extreme temperature difference may cause them to break. Handle glass shelves carefully. Bumping tempered glass can cause it to shatter.

*Do not wash any plastic refrigerator parts in the dishwasher **except Quick Serve dishes and lids.***



Clean the condenser coils at least once a year.

Under the Refrigerator

For most efficient operation, keep the area under the refrigerator clean. Remove the base grille and sweep away or vacuum up dust.

For best results, use a brush specially designed for this purpose. It is available at most appliance parts stores.

Behind the Refrigerator

Be careful when moving the refrigerator away from the wall. All types of floor coverings can be damaged, particularly cushioned coverings and those with embossed surfaces.

Pull the refrigerator straight out and return it to position by pushing it straight in. Moving the refrigerator in a side direction may result in damage to the floor covering or refrigerator.

When pushing the refrigerator back, make sure you don't roll over the power cord or icemaker supply line.

Light Bulb Replacement

To replace a burned-out bulb, unplug the refrigerator from its electrical outlet, remove the light shield, unscrew the bulb when cool and replace it with an appliance bulb of the same or lower wattage.

*Turning the control to the **OFF** position does not remove power to the light circuit.*

Preparing for Vacation

For long vacations or absences, remove food and unplug the refrigerator. Move the freezer control to the **OFF** position, and clean the interior with a baking soda solution of one tablespoon (15 ml) of baking soda to one quart (1 l) of water. Leave the doors open.

Move the icemaker feeler arm to the **STOP** (up) position and shut off the water supply to the refrigerator.

If the temperature can drop below freezing, have a qualified servicer drain the water supply system to prevent serious property damage due to flooding.

Preparing to Move

If the doors need to be removed, see the *Removing the doors* section.

Secure all loose items such as grille, shelves and drawers by taping them securely in place to prevent damage.

Be sure the refrigerator stays in an upright position during moving.

Preparing to install the refrigerator.

Read these instructions completely and carefully.



Water Supply to the Icemaker *(on some models)*

If the refrigerator has an icemaker, it will have to be connected to a cold water line.

A water supply kit (containing copper tubing, shutoff valve, fittings and instructions) is available at extra cost from your dealer or from Parts and Accessories, 800-626-2002.



Refrigerator Location

Do not install the refrigerator where the temperature will go below 60°F (16°C) because it will not run often enough to maintain proper temperatures.

Install it on a floor strong enough to support it fully loaded.

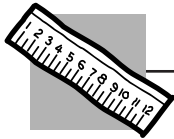

Clearances

Allow the following clearances for ease of installation, proper air circulation and plumbing and electrical connections:

- Sides3/4" (19 mm)
- Top.....1" (25 mm)
- Back1" (25 mm)

If a 19', 22' or 25' model is to be installed next to a wall on the hinge side, allow 1½" (38 mm) for door clearance.

Rollers *(on some models)*

The rollers have 3 purposes:

- 1 Rollers adjust so the door closes easily when opened about halfway. [Raise the front about 3/4" (19 mm) from the floor.]
- 2 Rollers adjust so the refrigerator is firmly positioned on the floor and does not wobble.
- 3 Rollers allow you to move the refrigerator away from the wall for cleaning.

To adjust the rollers:

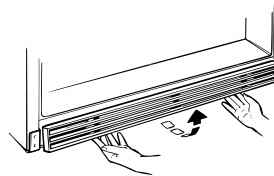

Remove the base grille by pulling out at the bottom.

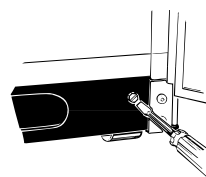

Turn the two front roller adjusting screws **clockwise to raise** the refrigerator, **counter-clockwise to lower it**.

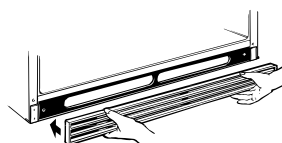

Replace the base grille by pushing forward until it snaps into place.

Installing the water line.

Read these instructions completely and carefully.



Before You Begin

This water line installation is not warranted by the refrigerator or icemaker manufacturer. Follow these instructions carefully to minimize the risk of expensive water damage.

Water hammer (water banging in the pipes) in house plumbing can cause damage to refrigerator parts and lead to water leakage or flooding. Call a qualified plumber to correct water hammer before installing the water supply line to the refrigerator.

To prevent burns and product damage, do not hook up the water line to the hot water line.

If you use your refrigerator before connecting the water line, make sure the icemaker feeler arm is kept in the **STOP** (up) position.

Do not install the icemaker tubing in areas where temperatures fall below freezing.

When using any electrical device (such as a power drill) during installation, be sure the device is insulated or wired in a manner to prevent the hazard of electric shock.

All installations must be in accordance with local plumbing code requirements.



What You Will Need

To determine how much copper tubing you need:

Measure the distance from the water valve on the back of the refrigerator to the water supply pipe. Then add 8 feet (244 cm). Be sure there is sufficient extra tubing [about 8 feet (244 cm) coiled into 3 turns of about 10 inches (25 cm) diameter] to allow the refrigerator to move out from the wall after installation.

■ **A water supply kit** (containing copper tubing, shutoff valve and fittings listed below) is available at extra cost from your dealer or from Parts and Accessories, 800-626-2002.

■ **A cold water supply.** The water pressure must be between 20 and 120 p.s.i. (1.4–8.1 bar).

■ **Power drill.**

■ **Copper tubing**, 1/4" outer diameter to connect the refrigerator to the water supply. Be sure both ends of the tubing are cut square.

Do not use plastic tubing or plastic fittings because the water supply line is under pressure at all times. Certain types of plastic tubing may become brittle with age and crack, resulting in water leakage.

■ **Two 1/4" outer diameter compression nuts and 2 ferrules (sleeves)**—to connect the copper tubing to the shutoff valve and the refrigerator water valve.

■ If your existing water line has a flared fitting at the end, you will need an **adapter** (available at plumbing supply stores) to connect the water line to the refrigerator **OR** you can cut off the flared fitting with a **tube cutter** and then use a compression fitting.

■ Shutoff valve to connect to the cold water line. The shutoff valve should have a water inlet with a minimum inside diameter of 5/32" at the point of connection to the **COLD WATER LINE**. Saddle-type shutoff valves are included in many water supply kits. Before purchasing, make sure a saddle-type valve complies with your local plumbing codes.

Installing the water line.

Read these instructions completely and carefully.

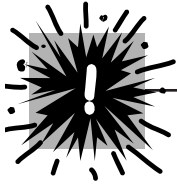

Shut Off the Main Water Supply

Turn on the nearest faucet long enough to clear the line of water.

Install the Shutoff Valve

- 1 Install the shutoff valve on the nearest frequently used drinking water line.
- 2 Choose a location for the valve that is easily accessible. It is best to connect into the side of a vertical water pipe. When it is necessary to connect into a horizontal water pipe, make the connection to the top or side, rather than at the bottom, to avoid drawing off any sediment from the water pipe.
- 3 Drill a 1/4" hole in the water pipe, using a sharp bit. Remove any burrs resulting from drilling the hole in the pipe.

- 4 Fasten the shutoff valve to the cold water pipe with the pipe clamp.
- 5 Tighten the clamp screws until the sealing washer begins to swell.

Do not overtighten or you may crush the copper tubing.

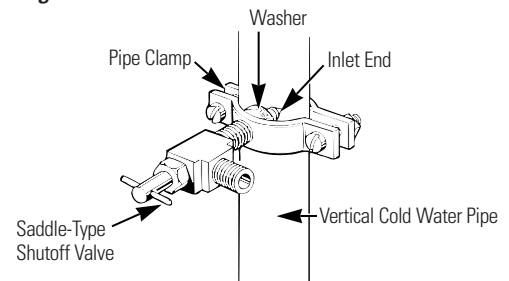

Route the Copper Tubing and Connect It to the Shutoff Valve

Route the copper tubing between the cold water line and the refrigerator.

Route the tubing through a hole drilled in the wall or floor (behind the refrigerator or adjacent base cabinet) as close to the wall as possible.

Be sure there is sufficient extra tubing [about 8 feet (244 cm) coiled into 3 turns of about 10" (25 cm) diameter] to allow the refrigerator to move out from the wall after installation.

Place the compression nut and ferrule (sleeve) onto the end of the tubing and connect it to the shutoff valve.

Make sure the tubing is fully inserted into the valve. Tighten the compression nut securely.

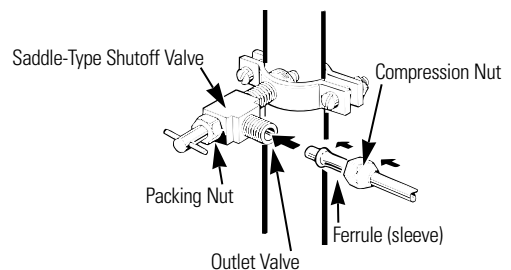

Turn On the Water and Flush Out the Tubing

- 1 Turn the main water supply on and flush out the tubing until the water is clear.
- 2 Shut the water off at the water valve after about one quart (1 l) of water has been flushed through the tubing.

Connect the Tubing to the Refrigerator

Before making the connection to the refrigerator, be sure the refrigerator power cord is not plugged into the wall outlet.

We recommend installing a water filter if your water supply has sand or particles that could clog the screen of the refrigerator's water valve. Install it in the water line near the refrigerator.

- 1 Remove the plastic flexible cap from the water valve.
- 2 Place the compression nut and ferrule (sleeve) onto the end of the tubing as shown.
- 3 Insert the end of the copper tubing into the water valve connection as far as possible. While holding the tubing, tighten the fitting.
- 4 Fasten the copper tubing into the clamp provided to hold it in a vertical position. You may need to pry open the clamp.

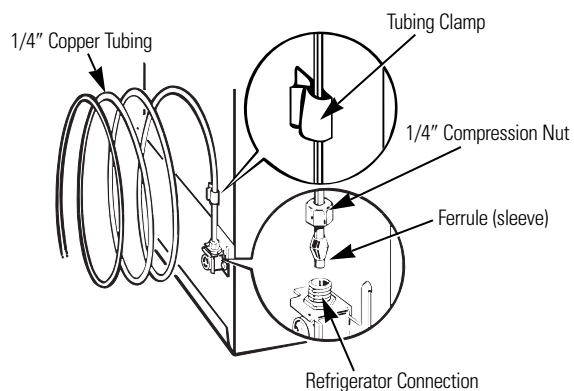

Turn the Water On at the Shutoff Valve

Tighten any connections that leak.

Plug In the Refrigerator

Arrange the coil of copper tubing so that it does not vibrate against the back of the refrigerator or against the wall.

Push the refrigerator back to the wall.

Start the Ice maker

Set the icemaker feeler arm to the **ON** (down) position. The icemaker will not begin to operate until it reaches its operating temperature of 15°F (-9°C) or below. It will then begin operation automatically if the icemaker feeler arm is in the **ON** (down) position.

NOTE: The icemaker may double-cycle when it first starts, causing some water spillage from the icemaker into the ice bucket. This is normal and should not happen again.

Reversing the door swing.

Read these instructions completely and carefully.



Important Notes

NOTE: Doors on dispenser models do not reverse.

When reversing the door swing:

- Read the instructions all the way through before starting.
- Handle parts carefully to avoid scratching paint.
- Set screws down by their related parts to avoid using them in the wrong places.
- Provide a non-scratching work surface for the doors.

IMPORTANT: Once you begin, do not move the cabinet until door-swing reversal is completed.

These instructions are for changing the hinges from the right side to the left side—if you ever want to change the hinges back to the right side, follow these same instructions and reverse all references to left and right.



Tools Required

- Phillips screwdriver
- Masking tape
- T20 or T25 Torxdriver, whichever your model requires
- Putty knife or thin-blade screwdriver
- 3/8" socket and ratchet (a 6-point socket is recommended)

Removing the doors.

Removing the Doors

- 1 Unplug the refrigerator from its electrical outlet.
- 2 Empty all door shelves, including the dairy compartment.

CAUTION: Do not let either door drop to the floor. To do so could damage the door stop.

Remove the Freezer Door

- 1 Tape the door shut with masking tape.
- 2 With a Phillips screwdriver, remove the hinge over on top of the freezer door (on some models). With a Torxdriver, remove the 2 Torx screws that hold the top hinge to the cabinet.
- 3 Lift the hinge straight up to free the hinge pin from the socket in the top of the door.
- 4 Remove the tape and tilt the door away from the cabinet. Lift it off the bottom socket.
- 5 Set the door on a non-scratching surface with the outside up.

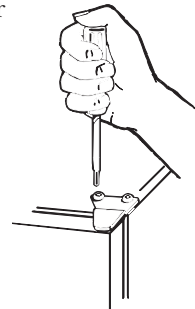

Remove the Fresh Food Door

- 1 Tape the door shut with masking tape.
- 2 Remove the hinge pin with a 3/8" socket and ratchet.
- 3 Remove tape and tilt the door away from the cabinet. Remove and save the washer on the hinge pin.
- 4 Lift the door straight up to free its bottom socket from the pin in the bottom hinge bracket.
- 5 Set the door on a non-scratching surface with the outside up.

Reversing the hardware.

Transfer Bottom Hinge Bracket to the Left

- 1 Remove the base grille by pulling it straight out.
- 2 Using a Torxdriver, move the bottom hinge bracket and plastic washer from the right side to the left side.

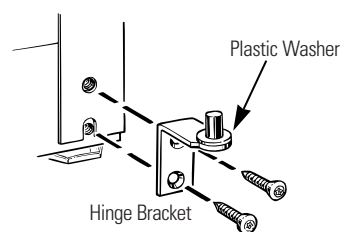

Transfer Center Hinge Bracket to the Left

- 1 Remove the center hinge bracket by removing the three Torx screws.

NOTE: Keep these screws with the hinge bracket. They are long screws and will be used when installing the hinge on the other side.

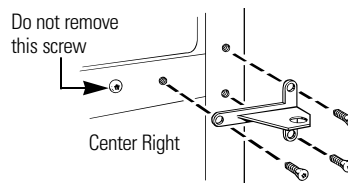

- 2 Remove the three Torx screws from the center left side of the cabinet. Screw them into the holes on the right side.

Place the center hinge bracket over the holes at the center left side of the cabinet. Insert and tighten the three long screws.

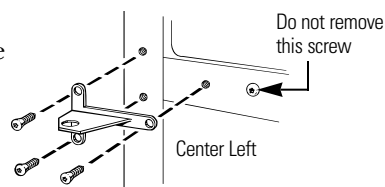

Transfer Top Hinge to the Left

Interchange hinge and screws at top right with screws at top left of cabinet.

Do not tighten screws on hinge side at this time.

Transfer Door Stops

- 1 On each door, move the metal door stop from the right to the left.
- 2 Move any screws from the left to the right.

Reversing the door handles.

Read these instructions completely and carefully.

Transfer Fresh Food Door Handle

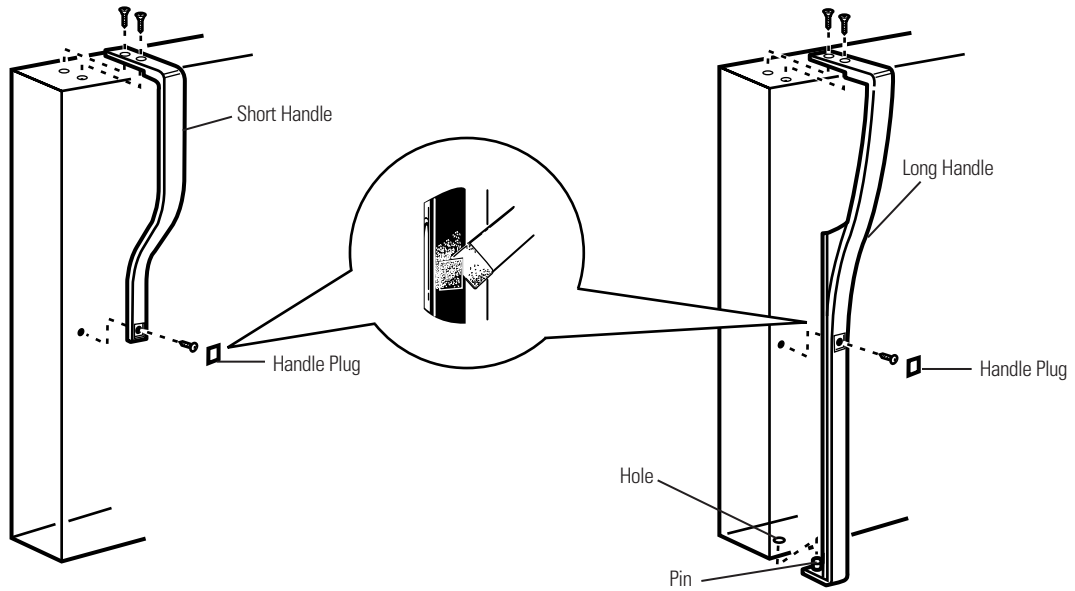

Models with long handles have a pin that fits inside a hole at the bottom of the door.

Remove the handle plug using a putty knife under the edge. Remove the screw underneath.

Remove the two screws holding the handle to the top of the door.

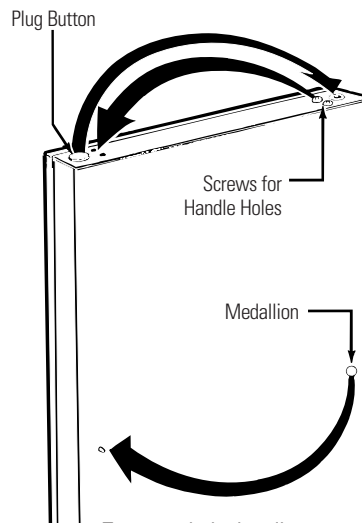

To reattach the handle on the opposite side.

Move the plug button from the left edge of the door and insert it into the hole on the opposite side.

Move the door medallion.

Transfer Freezer Door Handle

- Remove the screws holding the handle to the top and bottom of the door.
- Move the screws on the right side of the door to the handle screw holes on the left side.
- Reattach the handle on the opposite side using the holes closest to the edge of the door.

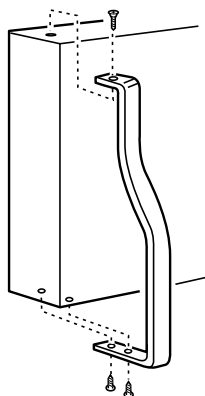

Rehanging the doors.

Rehang the Fresh Food Door

- 1 Lower the fresh food door onto the bottom hinge pin.
Be sure the washer is in place.
- 2 Straighten the door and line it up with the center hinge bracket.
- 3 Reinstall the hinge pin with a 3/8" socket.
Turn it until it extends through the hinge bracket and into the door.

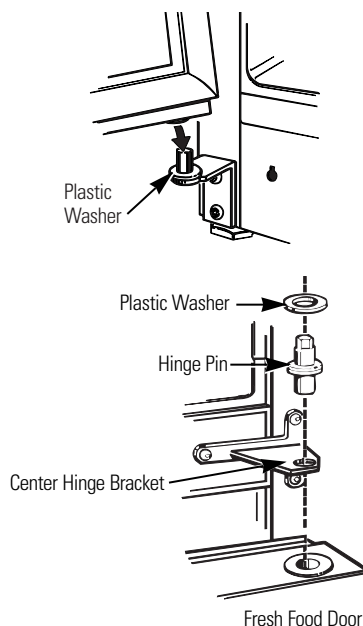

Rehang the Freezer Door

- 1 Lower the freezer door onto the center hinge pin.
Be sure the washer is in place.
- 2 Lift the top hinge so the pin fits into the door socket.
- 3 Make sure the door is straight and the gap between the doors is even across the front. Tighten the top hinge screws.

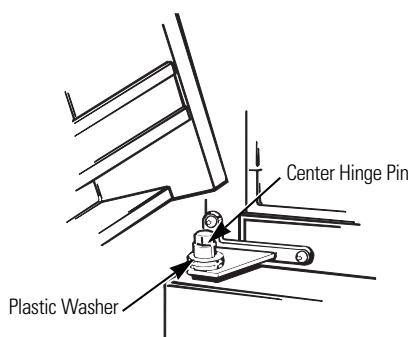

Normal operating sounds.

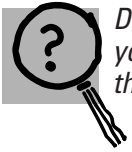

Depending on the placement of the refrigerator in your kitchen, you may want to place a piece of rubber-backed carpet under the refrigerator to reduce noise.

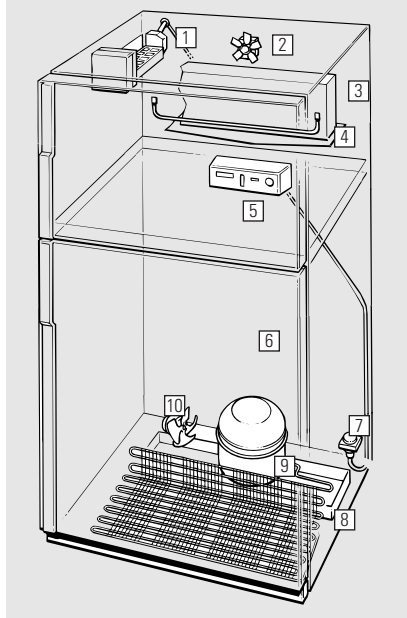

These sounds are normal and are due mostly to highly efficient operation.

- 1 Icemaker (on some models).** Occasionally you will hear ice cubes dropping into the ice bin. If this is your first icemaker, you'll hear occasional sounds that may be unfamiliar. They are normal icemaking sounds and are not a cause for concern.
- 2 Evaporator Fan.** You may hear air being forced through the cabinet by the fan.
- 3 Evaporator.** The flow of refrigerant through the evaporator may create a boiling or gurgling sound.
- 4 Defrost Heater.** During defrost cycles, water dripping onto the heater may cause a hissing or sizzling sound. After defrosting, a popping sound may occur and the evaporator may create a boiling or gurgling sound.
- 5 Cold Control & Defrost Timer.** These parts can produce a snapping sound when turning the refrigerator on or off. The timer also produces a sound similar to an electric clock.
- 6 Plastic Liner.** Cracking or popping sounds due to expansion of the plastic liner.
- 7 Water Valve (on models equipped with an automatic icemaker).** When the icemaker fills with water, a buzzing sound and running water will be heard.
- 8 Water Pan.** Water may be heard running into the drain pan during the defrost cycle.
- 9 Compressor.** Modern, high efficiency compressors operate much faster than older models. The compressor may have a high pitched hum or pulsating sound.
- 10 Condenser Fan.** You may hear air being forced over the condenser by the fan.

Before you call for service...



Troubleshooting Tips
Save time and money! Review the charts on the following pages first and you may not need to call for service.

Problem	Possible Causes	What To Do
Refrigerator does not operate	Refrigerator in defrost cycle.	• Wait about 30 minutes for defrost cycle to end.
	Fresh food control in OFF position.	• Move the fresh food control to a temperature setting.
	Refrigerator is unplugged.	• Push the plug completely into the outlet.
	The fuse is blown/circuit breaker is tripped.	• Replace fuse or reset the breaker.
Vibration or rattling (slight vibration is normal)	Rollers need adjusting.	• See <i>Rollers</i> .

Problem	Possible Causes	What To Do
Motor operates for long periods or cycles on and off frequently. (Modern refrigerators with more storage space and a larger freezer require more operating time. They start and stop often to maintain even temperatures.)	Normal when refrigerator is first plugged in.	• Wait 24 hours for the refrigerator to completely cool down.
	Often occurs when large amounts of food are placed in refrigerator.	• This is normal.
	Door left open.	• Check to see if package is holding door open.
	Hot weather or frequent door openings.	• This is normal.
	Temperature controls set at the coldest setting.	• See <i>About the controls</i> .
Fresh food or freezer compartment too warm	Grille and condenser need cleaning.	• See <i>Care and cleaning</i> .
	Temperature control not set cold enough.	• See <i>About the controls</i> .
	Warm weather or frequent door openings.	• Set the temperature control one step colder. See <i>About the controls</i> .
	Door left open.	• Check to see if package is holding door open.
Frost or ice crystals on frozen food (frost within package is normal)	Package blocking air duct in freezer compartment.	• Check to see if package is blocking air duct in freezer compartment.
	Door left open.	• Check to see if package is holding door open.
Automatic icemaker does not work (on some models)	Too frequent or too long door openings.	• Check to see if package is holding door open.
	Icemaker feeler arm in the STOP (up) position.	• Move the feeler arm to the ON (down) position. • Cubes may have fused to the side of the mold. Move the feeler arm to the STOP (up) position then remove the cubes.
	Water supply turned off or not connected.	• See <i>Installing the water line</i> .
	Freezer compartment too warm.	• Wait 24 hours for the refrigerator to completely cool down.
Cubes too small	Piled up cubes in the storage bin cause the icemaker to shut off.	• Level cubes by hand.
	Water shutoff valve connecting refrigerator to water line may be clogged.	• Call the plumber to clear the valve.
Slow ice cube freezing	Door left open.	• Check to see if package is holding door open.
	Temperature control not set cold enough.	• See <i>About the controls</i> .
Ice cubes have odor/taste	Ice storage bin needs cleaning.	• Empty and wash bin. Discard old cubes.
	Food transmitting odor/taste to ice cubes.	• Wrap foods well.
	Interior of refrigerator needs cleaning.	• See <i>Care and cleaning</i> .

Before you call for service...

Problem	Possible Causes	What To Do
Moisture forms on cabinet surface between the doors	Not unusual during periods of high humidity.	<ul style="list-style-type: none"> Wipe surface dry and make sure the power saver switch is not set at the POWER SAVER setting.
Moisture collects inside (in humid weather, air carries moisture into refrigerator when doors are opened)	Too frequent or too long door openings.	
Food freezing in the refrigerator	Food too close to air vent.	<ul style="list-style-type: none"> Move the food away from the air vent (near the controls).
	Fresh food control is set too cold.	<ul style="list-style-type: none"> Move the fresh food control to a warmer temperature.
Door does not close by itself	Rollers need adjusting.	<ul style="list-style-type: none"> See <i>Rollers</i>.
Cube dispenser does not work (on some models)	Icemaker turned off or water supply turned off.	<ul style="list-style-type: none"> Turn on icemaker or water supply.
	Ice cubes are frozen to icemaker feeler arm.	<ul style="list-style-type: none"> Remove cubes and move the feeler arm to the ON (down) position.
	Irregular ice clumps in storage container.	<ul style="list-style-type: none"> Break up with fingertip pressure and discard remaining clumps. Freezer may be too warm. Adjust the freezer control to a colder setting, one position at a time, until clumps do not form.
Refrigerator has odor	Foods transmitting odor to refrigerator.	<ul style="list-style-type: none"> Foods with strong odors should be tightly wrapped. Keep an open box of baking soda in the refrigerator; replace every three months.
	Interior needs cleaning.	<ul style="list-style-type: none"> See <i>Care and cleaning</i>.
Hot air from bottom of refrigerator	Normal air flow cooling motor. In the refrigeration process, it is normal that heat be expelled in the area under the refrigerator. Some floor coverings will discolor at these normal and safe temperatures.	<ul style="list-style-type: none"> Your floor covering supplier should be consulted if you object to this discoloration.
Orange glow in the freezer	Defrost heater is on.	<ul style="list-style-type: none"> This is normal.

Safety Instructions

Operating Instructions

Installation Instructions

Troubleshooting Tips

Customer Service

CONSUMER WARRANTY

(for customers in Canada)

Your refrigerator is warranted to be free of defects in material and workmanship.

What is covered	How Long Warranted (From Date of Sale)	Parts Repair or Replace at Camco's Option	Labour
Compressor	Five (5) Years	Five (5) Years	Five (5) Years
Sealed System (including evaporator, condenser tubing and refrigerant)	Five (5) Years	Five (5) Years	Five (5) Years
All Other Parts	One (1) Year	One (1) Year	One (1) Year

TERMS AND CONDITIONS:

This warranty applies only for single family domestic use in Canada when the Refrigerator has been properly installed according to the instructions supplied by Camco and is connected to an adequate and proper utility service.

Damage due to abuse, accident, commercial use, and alteration or defacing of the serial plate cancels all obligations of this warranty.

Service during this warranty must be performed by an Authorized Camco Service Agent.

Neither Camco nor the Dealer is liable for any claims or damages resulting from any failure of the Refrigerator or from service delays beyond their reasonable control.

To obtain warranty service, purchaser must present the original bill of sale. Components repaired or replaced are warranted through the remainder of the original warranty period only.

This warranty is in addition to any statutory warranty.

IMPORTANT

Keep this warranty and your bill of sale as proof of original purchase and purchase date.

Camco Service is available coast to coast.
If further help is needed concerning this warranty, contact:
Manager, Consumer Relations
Camco Inc.
Suite 310
1 Factory Lane
Moncton, N.B.
E1C 9M3

WHAT IS NOT COVERED:

- Service trips to your home to teach you how to use the product.
- Damage to finish after delivery.
- Improper installation—proper installation includes adequate air circulation to the refrigeration system, adequate electrical, plumbing and other connecting facilities.
- Replacement of house fuses or resetting of circuit breakers.
- Replacement of light bulbs.
- Damage to product caused by accident, fire, floods or acts of God.
- Loss of food due to spoilage.
- Proper use and care of product as listed in the owner's manual, proper setting of controls.
- **WARRANTOR IS NOT RESPONSIBLE FOR CONSEQUENTIAL DAMAGES.**

Refrigerator Warranty *(For customers in the United States)*



All warranty service provided by our Factory Service Centers, or an authorized Customer Care® technician. For service, call 800-GE-CARES.

For The Period Of: **GE Will Replace, At No Charge To You:**

One Year

From the date of the original purchase

Any part of the refrigerator which fails due to a defect in materials or workmanship. During this **full one-year warranty**, GE will also provide, **free of charge**, all labor and in-home service to replace the defective part.

Five Years

From the date of the original purchase

Any part of the sealed refrigerating system (the compressor, condenser, evaporator and all connecting tubing) which fails due to a defect in materials or workmanship. During this **five-year warranty**, GE will also provide, **free of charge**, all labor and in-home service to replace the defective part.

Lifetime

From the date of the original purchase

Any see-through pan or drawer furnished with the refrigerator if the pan or drawer breaks during normal household use. Drawer covers are not included.

What GE Will Not Cover:

- Service trips to your home to teach you how to use the product.
- Improper installation.
- Failure of the product if it is abused, misused, or used for other than the intended purpose or used commercially.
- Loss of food due to spoilage.
- Replacement of house fuses or resetting of circuit breakers.
- Damage to the product caused by accident, fire, floods or acts of God.
- Incidental or consequential damage to personal property caused by possible defects with this appliance.

This warranty is extended to the original purchaser and any succeeding owner for products purchased for home use within the USA. In Alaska, the warranty excludes the cost of shipping or service calls to your home.

Some states do not allow the exclusion or limitation of incidental or consequential damages. This warranty gives you specific legal rights, and you may also have other rights which vary from state to state. To know what your legal rights are, consult your local or state consumer affairs office or your state's Attorney General.

Warrantor: General Electric Company, Louisville, KY 40225

Notes

<i>Safety Instructions</i>	<i>Operating Instructions</i>	<i>Installation Instructions</i>	<i>Troubleshooting Tips</i>	<i>Customer Service</i>
-----------------------------------	--------------------------------------	---	------------------------------------	--------------------------------

Mesures de sécurité

Mesures de sécurité	29
Cordons prolongateurs	29
Raccordement électrique	30
Fiche d'adaptation	30

Fonctionnement

Commandes	31
Caractéristiques	32-35
Machine à glaçons automatique	36
Distributeur d'eau et de glaçons	37
Entretien et nettoyage	38, 39

Installation

Préparation	40
Installation de la conduite d'eau	41-43
Inversion de l'ouverture des portes	44-47

Conseils de dépannage

Bruits de fonctionnement normaux	48
Avant d'appeler un réparateur	48-51

Service à la clientèle

Garantie pour la clientèle au Canada	52
Numéros de service	53

Félicitations!**Désormais vous faites partie de la famille GE.**

Bienvenue dans la famille GE. Nous sommes fiers de la qualité de nos produits et de la fiabilité de notre service après-vente. Vous le constaterez dans le présent manuel, facile à utiliser, et dans la voix amicale de notre personnel du service à la clientèle.

Mais, surtout, vous le constaterez chaque fois que vous vous servirez de votre réfrigérateur. C'est important, car votre nouveau réfrigérateur fera partie de votre famille pendant des années. Et nous espérons que vous ferez partie de la nôtre pendant longtemps aussi.

Nous vous remercions de votre achat GE, et espérons qu'à l'avenir vous penserez à nous chaque fois que vous aurez besoin d'un électroménager de qualité.

**GE et vous, un partenariat de service.****À CONSERVER SOIGNEUSEMENT**

Transcrivez les numéros de modèle et de série ici.

#

#

Ils figurent sur l'étiquette qui se trouve à l'intérieur du compartiment réfrigérateur.

Agrafez ici votre facture ou une copie de votre chèque.

Pour bénéficier de réparations sous garantie, il faut fournir une preuve de la date d'achat d'origine.

**LISEZ VOTRE MANUEL**

Vous y trouverez de nombreux conseils pour l'utilisation et l'entretien de votre réfrigérateur. Ces quelques mesures préventives vous permettront d'économiser du temps et de l'argent, et, ainsi, de prolonger la vie de votre réfrigérateur.

Vous trouverez des solutions aux problèmes courants que vous pourriez rencontrer dans la section *Avant d'appeler un réparateur*. Et, en consultant d'abord nos *Conseils de dépannage*, vous pourriez peut-être éviter de faire appel à un réparateur.

**SI VOUS AVEZ BESOIN DE SERVICE**

Si vous avez besoin de service, vous savez que vous n'avez qu'à nous téléphoner. Vous trouverez à la fin du présent manuel les numéros sans frais du service à la clientèle. **Aux États-Unis**, vous pouvez appeler 24 heures par jour, 7 jours par semaine au GE Answer Center®, 800.626.2000. **Au Canada**, appelez le 1-800-361-3400.

MESURES DE SÉCURITÉ IMPORTANTES. LISEZ D'ABORD TOUTES LES DIRECTIVES.

⚠ AVERTISSEMENT!

N'utilisez cet électroménager que pour l'usage auquel il est destiné, comme expliqué dans le présent manuel.



MESURES DE SÉCURITÉ

Lorsque vous utilisez un appareil électrique, observez toujours les mesures de sécurité de base, y compris les suivantes.

- Installez le réfrigérateur conformément aux directives d'installation avant de l'utiliser.
- Ne laissez pas les enfants grimper, s'asseoir, se tenir debout ni se pendre aux clayettes du réfrigérateur. Ils pourraient endommager le réfrigérateur et se blesser gravement.
- Ne recongelez pas les aliments surgelés qui ont complètement dégelé.
- N'entreposez et n'utilisez pas d'essence ou autres vapeurs et liquides inflammables à proximité de cet appareil ou de tout autre appareil électroménager.
- Éloignez les doigts des parties du réfrigérateur où l'on peut facilement se pincer : les espaces entre les portes et entre les portes et les placards sont toujours étroits. Soyez prudent lorsque vous fermez les portes de l'appareil en présence des enfants.
- Si votre réfrigérateur est doté d'une machine à glaçons automatique évitez le contact avec les pièces mobiles du mécanisme éjecteur, ou avec l'élément chauffant qui libère les glaçons. Ne posez pas les doigts ou les mains sur le mécanisme de la machine à glaçons pendant que le réfrigérateur est branché.
- Ne touchez pas les surfaces froides du congélateur si vous avez les mains humides ou mouillées : la peau risque d'adhérer à ces surfaces très froides.
- Débranchez votre réfrigérateur avant de le nettoyer ou de le réparer.

REMARQUE : Nous vous recommandons vivement de confier toute réparation à un technicien qualifié.

- Lorsque vous réglez la commande sur **OFF** (éteint), l'alimentation électrique de l'ampoule n'est pas coupée.

IMPORTANT : COMMENT VOUS DÉBARRASSER CONVENABLEMENT DE VOTRE ANCIEN RÉFRIGÉRATEUR

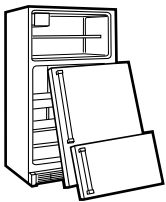

Les enfants pris au piège ou morts d'asphyxie sont toujours d'actualité. Les réfrigérateurs abandonnés sont toujours aussi dangereux, même si on n'attend que «quelques jours» pour s'en débarrasser. Si vous ne gardez pas votre ancien réfrigérateur, veuillez suivre les directives ci-dessous afin de prévenir les accidents.

Avant de vous débarrasser de votre ancien réfrigérateur ou congélateur :

- Démontez les portes.
- Laissez les clayettes en place afin d'empêcher les enfants de grimper à l'intérieur.

Se débarrasser du CFC

Votre ancien réfrigérateur a un système de refroidissement qui a utilisé les CFC (chlorofluorocarbones). Les CFC sont jugés nocifs pour l'ozone stratosphérique.

Si vous vous débarrassez de votre ancien réfrigérateur, assurez-vous que le frigorigène avec CFC soit enlevé correctement par un technicien qualifié. Si vous libérez intentionnellement ce frigorigène avec CFC vous pouvez être soumis aux contraventions et à l'emprisonnement sous provisions des lois sur l'environnement.

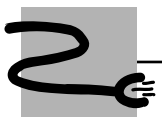

CORDONS PROLONGATEURS

Nous vous recommandons fortement de ne pas utiliser de cordons prolongateurs à cause des risques potentiels qu'ils présentent dans certaines conditions.

Toutefois si vous décidez d'utiliser tout de même un cordon prolongateur, il est absolument nécessaire qu'il s'agisse d'un cordon à 3 fils avec mise à la terre pour appareils électroménagers homologué UL (aux États-Unis) ou homologué CSA (au Canada), pourvu d'une fiche et d'une prise mises à la terre de 15 ampères (minimum) et de 120 volts.

MESURES DE SÉCURITÉ IMPORTANTES. LISEZ D'ABORD TOUTES LES DIRECTIVES.

⚠ AVERTISSEMENT!

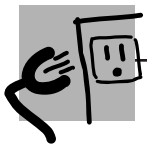

RACCORDEMENT ÉLECTRIQUE

Ne coupez ni retirez en aucun cas la troisième broche (mise à la terre) de la fiche du cordon d'alimentation. Pour votre sécurité, cet appareil doit être correctement mis à la terre.

Le cordon d'alimentation de cet appareil est muni d'une fiche à 3 broches (mise à la terre) qui se branche dans une prise murale ordinaire à 3 alvéoles (mise à la terre) pour réduire au minimum les risques de chocs électriques.

Faites examiner la prise de courant et le circuit par un électricien qualifié pour vous assurer que la prise est correctement mise à la terre.

Si la prise murale est du type standard à 2 alvéoles, il vous incombe de la faire remplacer par une prise à 3 alvéoles correctement mise à la terre.

Le réfrigérateur doit toujours être branché dans sa propre prise de courant, dont la tension nominale est identique à celle indiquée sur la plaque signalétique.

Cette précaution est recommandée pour garantir un rendement optimum et éviter une surcharge des circuits électriques de la résidence, ce qui pourrait créer un risque d'incendie par surchauffe des fils.

Ne débranchez jamais le réfrigérateur en tirant sur le cordon d'alimentation. Saisissez fermement la fiche du cordon et tirez droit pour la retirer de la prise.

Réparez ou remplacez immédiatement tout cordon effiloché ou endommagé. N'utilisez pas un cordon fendillé ou présentant des signes d'usure.

Lorsque vous déplacez votre réfrigérateur du mur, faites attention de ne pas le faire rouler sur le cordon d'alimentation afin de ne pas l'endommager.



FICHE D'ADAPTATION *(Fiches d'adaptation non permises au Canada)*

Nous vous recommandons fortement de ne pas utiliser une fiche d'adaptation à cause des risques potentiels qu'elle présente dans certaines circonstances.

Toutefois, si vous décidez d'utiliser tout de même une fiche d'adaptation, vous pouvez effectuer un **raccordement temporaire**, si les codes locaux le permettent, dans une prise de courant à 2 alvéoles adéquatement mise à la terre en utilisant une fiche d'adaptation homologuée UL, en vente dans la plupart des quincailleries.

La fente la plus longue de la fiche doit être alignée avec la fente la plus longue de la prise murale afin d'assurer la polarité appropriée pour le branchement du cordon d'alimentation.

Lorsque vous débranchez le cordon d'alimentation de la fiche d'adaptation, saisissez toujours la fiche d'une main pendant que vous tirez sur la fiche du cordon d'alimentation de l'autre. Sinon, la borne de mise à la terre de la fiche d'adaptation risque de casser avec le temps.

Si la borne de mise à la terre de la fiche casse, **N'UTILISEZ PAS** l'appareil tant qu'une mise à la terre adéquate n'aura pas été rétablie.

Le fait de fixer la borne de mise à la terre de la fiche d'adaptation à la plaque de la prise de courant n'assure pas automatiquement la mise à la terre de l'appareil. Il faut que la vis soit en métal, non isolée, et que la prise de courant soit mise à la terre par l'entremise du câblage de la résidence. Faites vérifier le circuit par un électricien qualifié pour vous assurer que la prise est adéquatement mise à la terre.



Veillez lire et suivre attentivement ces mesures de sécurité.

CONSERVEZ CES DIRECTIVES

Les commandes du réfrigérateur.

Les commandes de température de votre réfrigérateur comportent des lettres et des chiffres. Réglez initialement la commande du réfrigérateur sur **5** et celle du congélateur sur **C**.

Si vous désirez augmenter ou abaisser la température, réglez d'abord celle du compartiment réfrigérateur. Lorsque vous êtes satisfait du réglage du réfrigérateur, ajustez la température du congélateur.

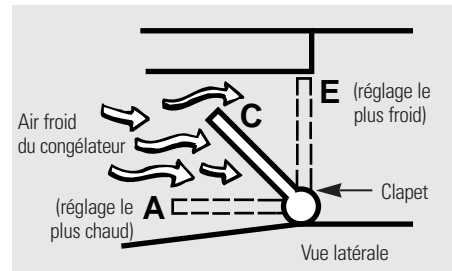
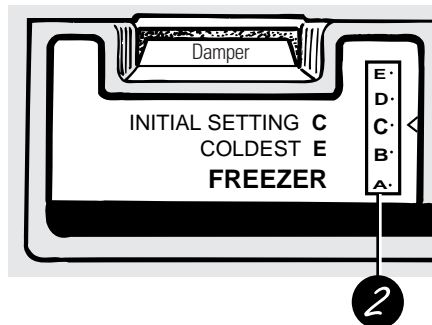
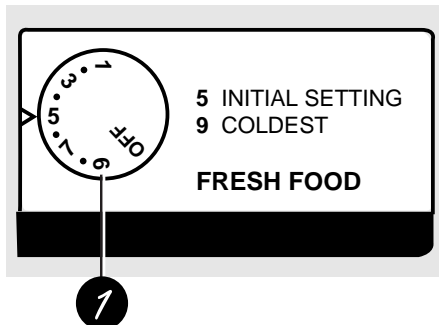

Réglage des commandes

1 Commande de température du réfrigérateur

La commande de température du réfrigérateur maintient les températures dans tout le compartiment réfrigérateur.

Si vous réglez la commande du réfrigérateur sur **OFF** (éteint), la réfrigération cesse dans les deux compartiments, mais le courant alimentant le réfrigérateur n'est pas coupé.

2 Commande de température du congélateur

La commande de température du congélateur maintient les températures dans tout le compartiment congélateur.

Vérification de la température

Pour le réfrigérateur, placez un récipient de lait sur la clayette supérieure. Vérifiez-le le lendemain. Si le lait est trop chaud ou trop froid, réglez la température en conséquence.

Pour le congélateur, placez un récipient de crème glacée au centre du congélateur. Vérifiez-la le lendemain. Si la crème glacée est trop dure ou trop molle, réglez la température en conséquence.

Après avoir réglé les commandes, attendez 24 heures pour laisser le réfrigérateur atteindre la température que vous avez réglée.

Commutateur d'économie d'énergie

Pour réduire la quantité d'électricité consommée par votre réfrigérateur, réglez le commutateur d'économie d'énergie à la position **POWER SAVER** (économiseur d'énergie).

Lorsque ce mécanisme est coupé, la condensation peut se former sur l'extérieur de votre réfrigérateur, particulièrement par temps humide.

Au bout d'un certain temps, cette condensation sur la surface du réfrigérateur pourra provoquer l'apparition de la rouille.

Afin d'empêcher la formation de condensation sur l'extérieur de l'appareil, réglez le commutateur d'économie d'énergie à la position **POWER SAVER** (économiseur d'énergie).

Combien coûte-il? Le coût de fonctionnement de ce mécanisme basse tension est à peu près le même que celui de deux veilleuses.

Les clayettes, les récipients et les balconnets.

Toutes les caractéristiques ne sont pas disponibles sur tous les modèles.

Mise en place des clayettes

Les clayettes du réfrigérateur et du congélateur sont réglables.

Pour retirer

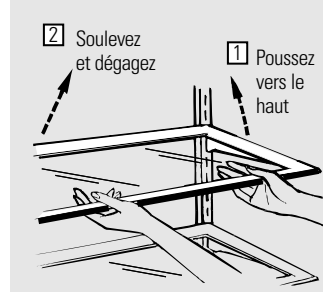

Pour remettre

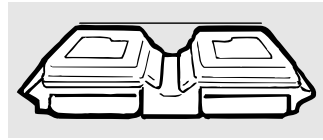
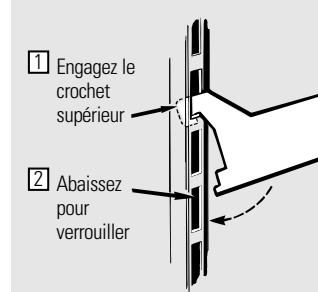

Système Quick Serve™

ATTENTION : Ces récipients et leurs couvercles ne sont pas conçus pour être utilisés dans un four standard, sur une cuisinière ou dans une rôtissoire. Une telle utilisation peut être dangereuse.

Les récipients Quick Serve se rangent dans un support qui s'accroche sur la porte du réfrigérateur ou du congélateur. Le support peut être déplacé de la même manière que les balconnets.

Les récipients et leurs couvercles peuvent être utilisés au four à micro-ondes, au réfrigérateur, et au congélateur.

Ne les utilisez pas pour cuire des aliments à haute teneur en graisse, comme le bacon, ou ceux qui contiennent beaucoup de sucre, comme les bonbons et les sirops. Les hautes températures des graisses et des sucres risquent de provoquer la formation de bulles à l'intérieur du récipient.

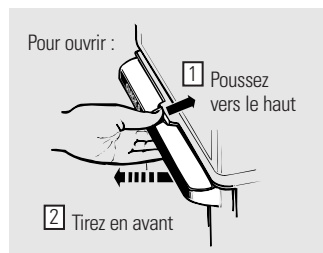

Balconnet «Quick Store»

Pour éviter d'endommager le réfrigérateur, assurez-vous que le balconnet est fermé et verrouillé avant de fermer la porte du réfrigérateur.

Ce balconnet peut être positionné sur la porte du réfrigérateur ou du congélateur.

Pour retirer le balconnet, soulevez-le et sortez-le de son boîtier.

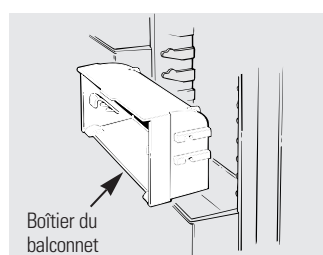
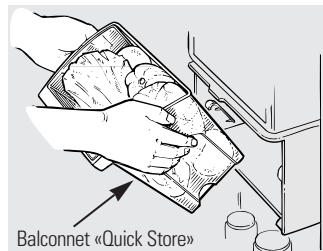

Pour repositionner le balconnet, soulevez le boîtier du balconnet et sortez-le des supports moulés sur la porte. Vous n'avez pas à retirer le balconnet de son boîtier lors de son repositionnement.

Les bacs de rangement.

Toutes les caractéristiques ne sont pas disponibles sur tous les modèles.

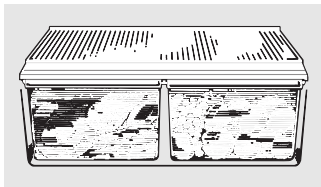

Bacs à fruits et à légumes

Si une quantité d'eau excessive s'accumule dans le fond des bacs, videz-les et essuyez-les.

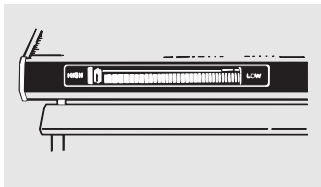

Bacs à humidité réglable

Réglez la commande sur **HIGH** (élevé) pour que le bac conserve un degré d'humidité élevé pour la conservation des légumes.

Réglez la commande sur **LOW** (abaissé) pour abaisser le degré d'humidité dans le bac pour la conservation des fruits.

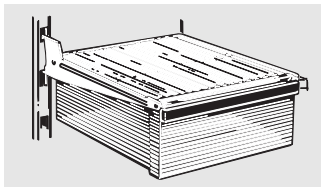

Bacs à collations

Le bac à collations peut être transporté à l'endroit qui convient le mieux aux besoins de votre famille.

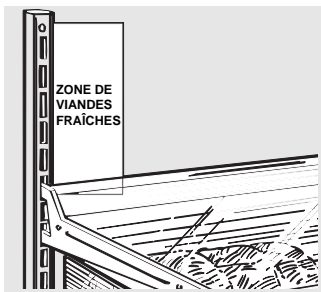

Bac à viande à température variable

Lorsque le bac est mis dans les 6 fentes supérieures sur le côté gauche et que le levier est réglé sur **COLDEST** (le plus froid), l'air du congélateur circule autour du bac pour le maintenir très froid.

Vous pouvez déplacer le bac et le ranger à n'importe quel emplacement si vous ne désirez pas utiliser cette conservation très froide.

Le levier du bac peut être réglé à n'importe quelle position entre **COLD** (froid) et **COLDEST** (le plus froid).

Lorsque le levier est réglé sur **COLD** (froid), les températures normales du réfrigérateur seront maintenues.

Lorsque le levier est réglé sur **COLDEST** (le plus froid) la température dans le bac est le plus froid possible.

Enlèvement des bacs de rangement et de leurs couvercles.

Toutes les caractéristiques ne sont pas disponibles sur tous les modèles.

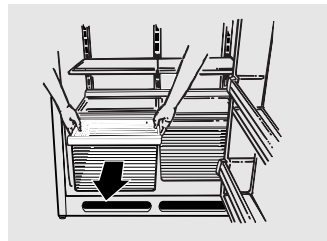

Bacs de rangement

Enlèvement :

Ces bacs peuvent être facilement enlevés en les inclinant légèrement puis en les tirant au-delà de leurs **butées**.

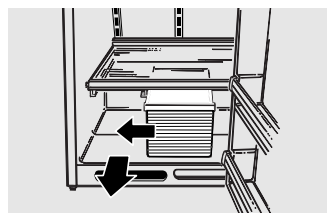

Si vous ne pouvez pas ouvrir la porte suffisamment pour enlever le bac et le tirant droit vers vous, glissez-le vers le milieu et enlevez-le.

Étape 1

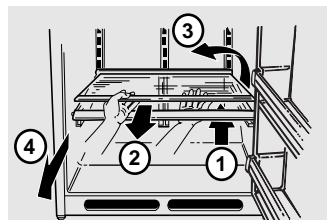

Enlevez le verre et ensuite le cadre. Lors de la remise en place du verre, poussez le bord arrière fermement dans le cadre.

Étape 2

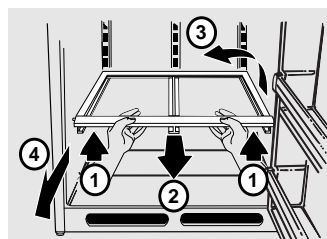

Étape 3

Autres caractéristiques.

Toutes les caractéristiques ne sont pas disponibles sur tous les modèles.

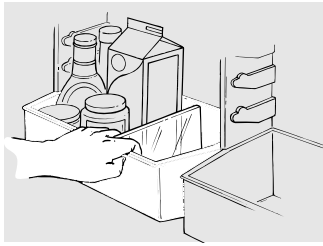

Séparateurs

Placez un doigt de chaque côté du séparateur près de l'avant et déplacez-le en fonction de vos besoins.

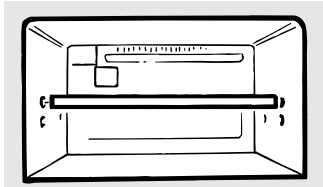

Clayette de congélateur à deux positions

Dans les modèles sans machine à glaçons, la clayette peut être installée à l'une ou l'autre des deux positions.

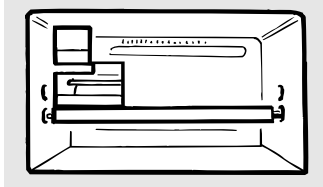

Dans les modèles dotés d'une machine à glaçons, la clayette doit être installée à la position inférieure.

Support à bouteille de vin amovible

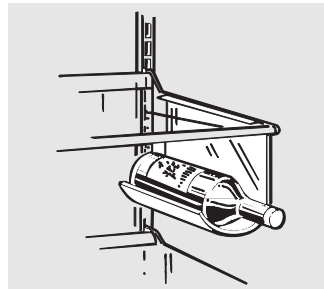

Balconnets de porte

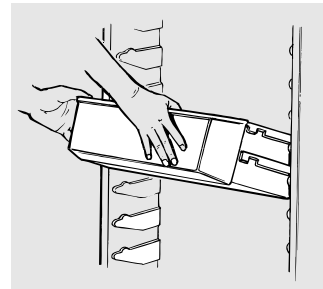

Clayette supplémentaire de congélateur

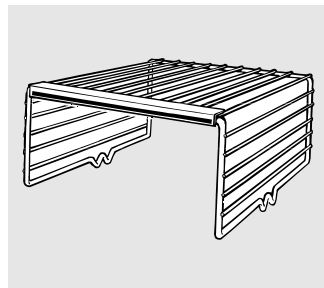

Casier à bicarbonate de soude

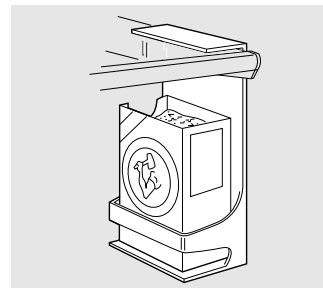

Machine à glaçons automatique.

Il faut prévoir entre 8 et 12 heures avant qu'un réfrigérateur nouvellement installé commence à produire des glaçons.

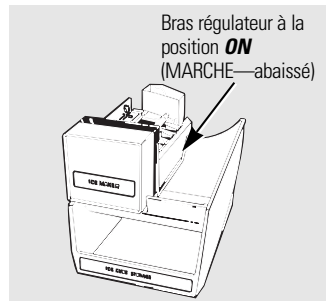
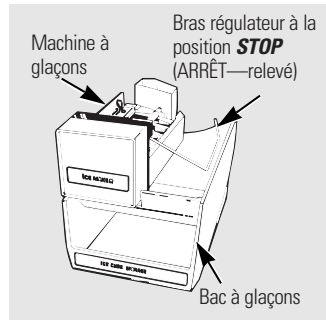

Machine à glaçons automatique (sur certains modèles)

La machine à glaçons produira environ 8 glaçons par cycle—soit environ 100 glaçons toutes les 24 heures—selon la température du congélateur, la température ambiante, la fréquence d'ouverture des portes et d'autres conditions d'utilisation.

Si vous mettez votre réfrigérateur en marche avant que la machine à glaçons ne soit alimentée en eau, vérifiez que le bras régulateur de la machine à glaçons est à la position **STOP** (ARRÊT—relevé).

Lorsque la conduite d'eau est raccordée au réfrigérateur, abaissez le bras régulateur à la position **ON** (MARCHE—abaissé).

La machine à glaçons se remplit d'eau lorsqu'elle atteint le point de congélation. Il faut prévoir entre 8 et 12 heures avant qu'un réfrigérateur nouvellement installé commence à produire des glaçons.

Jetez les premiers lots de glaçons afin d'éliminer les impuretés provenant de la conduite d'eau.

Assurez-vous que rien ne gêne le mouvement du bras régulateur.

Il est normal que plusieurs glaçons soient collés entre eux.

Lorsque vous n'utilisez pas souvent de glaçons, les vieux glaçons perdent leur transparence et prennent un goût désagréable.

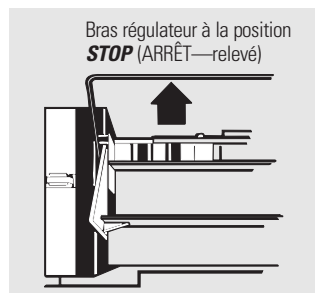

Bras régulateur du modèle à distributeur

Nécessaire de machine à glaçons automatique

Si votre réfrigérateur n'est pas déjà doté d'une machine à glaçons automatique, un nécessaire de machine à glaçons est disponible, moyennant supplément.

Vérifiez au dos du réfrigérateur quel ensemble spécifique est recommandé pour votre modèle.

Le distributeur de glaçons.

Sur certains modèles

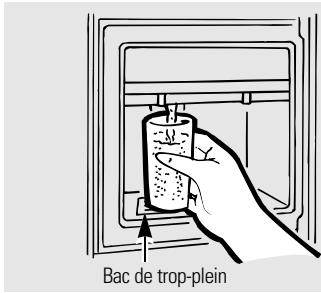

Bac de trop-plein

Pour utiliser le distributeur

Appuyez le bord du verre doucement contre la commande de distribution.

Régalez la manette sur **ICE CUBES** (glaçons), **CRUSHED ICE** (glace concassée) ou **WATER** [eau (sur certains modèles)].

Le bac de trop-plein n'est pas muni d'un système d'écoulement. Le bac de trop-plein et sa grille doivent être nettoyés régulièrement.

S'il n'y a pas d'eau distribuée lorsque le réfrigérateur est initialement installé, il y a peut-être de l'air dans la conduite d'eau. Appuyez sur la commande de distribution pendant deux minutes au minimum pour expulser l'air de la conduite d'eau et remplir le réservoir d'eau. Afin d'éliminer les éventuelles impuretés provenant de la conduite d'eau, jetez les six premiers verres d'eau.

ATTENTION : Ne mettez jamais les doigts ou d'autres objets dans l'ouverture de distributeur.

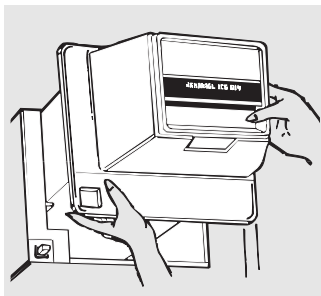

Bac à glaçons

Retrait du bac :

Soulevez l'avant du bac et tirez-le droit vers vous en soutenant le bac à l'avant et à l'arrière.

Remise en place du bac :

Glissez le bac jusqu'au fond de la clayette du bac à glaçons. Si le bac ne va pas jusqu'au fond, retirez-le et donnez un quart de tour au mécanisme d'entraînement. Glissez-le de nouveau en place.

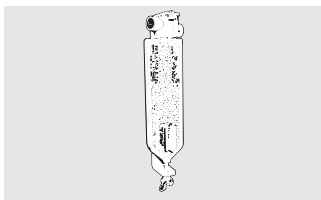
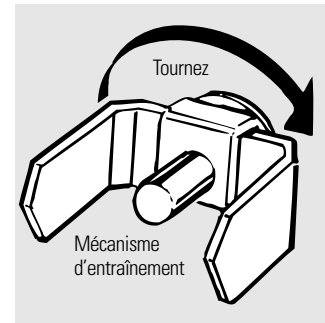

Filtre à eau

Offert à titre d'accessoire moyennant supplément, ce filtre à eau est en vente chez votre marchand sous le numéro WR97X0214.

Il est fourni avec des directives d'installation et s'installe sur une conduite d'eau en cuivre de 1/4 po de D.E.

Renseignements importants concernant votre distributeur

- Ajoutez les glaçons avant de remplir le verre de liquide. Ceci évite les éclaboussures qui pourraient faire coller ou plier la manette.
- N'ajoutez pas dans le bac à glaçons des glaçons non fabriqués par votre machine à glaçons. Ils risquent d'être difficiles à concasser ou à distribuer.
- Évitez de trop remplir les verres de glaçons et d'utiliser des verres étroits ou très hauts. Le conduit peut se bloquer et le volet peut geler et coincer. S'il y a des glaçons qui bloquent le conduit, faites-les passer au moyen d'une cuillère en bois.
- L'eau venant du distributeur n'est pas glacée. Si vous désirez de l'eau plus froide, ajoutez de la glace concassée ou des glaçons dans votre verre avant de le remplir d'eau.
- Après distribution de la glace concassée, de l'eau peut s'écouler du conduit.
- Ne placez pas de boissons ou d'aliments dans le bac à glaçons pour les rafraîchir. Les boîtes, bouteilles et paquets alimentaires peuvent coincer la machine à glaçons ou la vis sans fin.
- Même si vous avez sélectionné **ICE CUBES** (glaçons), il est possible que de la glace concassée tombe dans votre verre. Cela se produit de temps à autre lorsque plusieurs glaçons sont acheminés vers le broyeur.
- Un amas de givre se forme parfois sur le volet du conduit à glaçons. Ceci est normal, et se produit généralement après des distributions répétées de glace concassée. Le givre s'évaporerait après quelque temps.

Entretien et nettoyage du réfrigérateur.

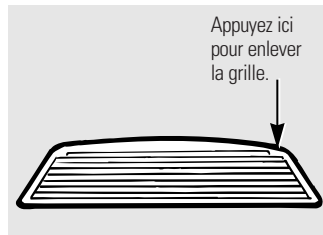

Nettoyage de l'extérieur

Le bac de trop-plein du distributeur (sur certains modèles), situé sous la grille, devrait être soigneusement essuyé. Vous pouvez éliminer les dépôts calcaires laissés par les taches d'eau en trempant le bac dans du vinaigre non dilué. Laissez tremper jusqu'à ce que les dépôts disparaissent ou soient suffisamment ramollis pour être éliminés par rinçage.

La commande de distribution (sur certains modèles). Nettoyez-la au moyen d'une solution d'eau tiède et de bicarbonate de soude—environ une cuillère à soupe (15 ml) de bicarbonate de soude par pinte (1 l) d'eau. Rincez bien et essuyez.

SUGGESTION : Gardez la porte du congélateur à demi-ouverte afin d'éviter que de la glace ou de l'eau soit dispensée au cours du nettoyage.

Les poignées de porte et leur garniture (sur certains modèles). Nettoyez-les au moyen d'un linge humecté d'eau savonneuse. Séchez avec un linge doux.

Les poignées souples (sur certains modèles) sont faciles à nettoyer s'ils sont cirés plusieurs fois par an. Appliquez une cire de ménage, telle que Pledge ou Jubilee sur les poignées. Nettoyez avec de l'eau savonneuse ou un produit de nettoyage tout usage non abrasif.

Gardez l'extérieur du réfrigérateur propre. Essuyez-le avec un linge propre légèrement humecté de cire pour appareils électroménagers ou d'un détergent liquide doux pour la vaisselle. Séchez et polissez avec un linge doux et propre.

N'essuyez pas le réfrigérateur avec un linge à vaisselle sale ou une serviette humide : ils pourraient laisser un résidu qui pourra endommager la peinture. N'utilisez pas de tampons à récurer, de produits nettoyants en poudre, de javellisants ou de produits nettoyants contenant un javellisant, car ces produits peuvent égratigner la peinture et la rendre moins résistante.

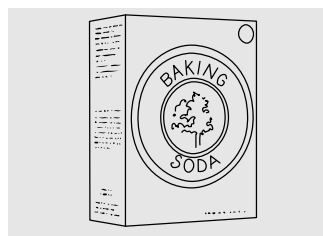

Nettoyage de l'intérieur

Pour éviter les mauvaises odeurs, laissez une boîte ouverte de bicarbonate de soude dans les compartiments réfrigérateur et congélateur.

Débranchez le réfrigérateur avant de le nettoyer. S'il est trop difficile de le faire, essorez bien votre linge ou votre éponge pour enlever l'excès d'eau lorsque vous nettoyez autour des interrupteurs, des lampes ou des commandes.

Appliquez une cire pour appareils électroménagers à l'intérieur des contre-portes.

Utilisez une solution d'eau tiède et de bicarbonate de soude—environ une cuillère à soupe (15 ml) de bicarbonate de soude par pinte (1 l) d'eau—afin de nettoyer tout en neutralisant les odeurs. Rincez et essuyez bien.

Après avoir nettoyé les joints de porte, appliquez une fine couche de vaseline sur les joints du côté des charnières pour empêcher les joints de coller et de se déformer.

Évitez de nettoyer les clayettes en verre (sur certains modèles) encore froides avec de l'eau chaude car elles risquent de se casser à cause de l'écart excessif de température. Manipulez les clayettes en verre avec prudence. Si vous cognez le verre trempé, il pourra se briser.

Ne lavez aucune pièce de plastique du réfrigérateur au lave-vaisselle à l'exception des récipients Quick Serve et leurs couvercles.



Nettoyez les bobines du condenseur au moins une fois par an.

Sous le réfrigérateur

Pour un fonctionnement plus efficace, vous devez garder la zone sous le réfrigérateur propre. Retirez la grille inférieure et balayez ou aspirez la poussière.

Pour de meilleurs résultats, utilisez une brosse conçue spécialement à cet effet que vous pouvez obtenir dans la plupart des centres de pièces.

Derrière le réfrigérateur

Prenez un soin particulier lorsque vous éloignez le réfrigérateur du mur. Tous les types de revêtements de sol peuvent être endommagés, particulièrement ceux qui sont coussinés ou dont la surface est gaufrée.

Tirez le réfrigérateur en ligne droite et, lorsque vous le remettez en place, poussez-le vers le mur en ligne droite. Les déplacements latéraux du réfrigérateur pourraient endommager le revêtement de sol ou le réfrigérateur.

Lorsque vous remettez le réfrigérateur en place en le poussant, veillez à ne pas le faire rouler sur le cordon d'alimentation ou sur la conduite d'eau de la machine à glaçons (sur certains modèles).

Remplacement de l'ampoule électrique

Pour remplacer l'ampoule, débranchez le réfrigérateur de sa prise électrique, enlevez le protège-lumière; dévissez l'ampoule lorsqu'elle est refroidie et remplacez-la par une ampoule de la même puissance ou de puissance inférieure.

*Lorsque vous réglez la commande sur **OFF** (éteint), l'alimentation électrique de l'ampoule n'est pas coupée.*

Départ en vacances

Lorsque vous vous absentez pendant une période prolongée, videz et débranchez le réfrigérateur. Réglez la commande de température du compartiment réfrigérateur sur **OFF** (éteint) et nettoyez l'intérieur avec une solution d'eau et de bicarbonate de soude, à raison d'une cuillère à soupe (15 ml) de bicarbonate par pinte (1 l) d'eau. Laissez les portes ouvertes.

Réglez le bras régulateur de la machine à glaçons (sur certains modèles) à la position **STOP** (ARRÊT—relevé) et fermez le robinet d'arrêt de la conduite d'eau du réfrigérateur.

Si la température risque de descendre sous le point de congélation, demandez à un réparateur de vidanger la conduite d'eau (sur certains modèles) afin d'éviter les dégâts sérieux causés par les inondations.

Déménagement

Si vous avez besoin d'enlever les portes, consultez la section *Enlèvement des portes*.

Immobilisez tous les éléments amovibles, tels que la grille, les clayettes et les bacs, à l'aide de ruban gommé pour éviter de les endommager.

Assurez-vous que le réfrigérateur demeure debout pendant son déménagement.

Préparation.

Veillez lire toutes les directives attentivement.



Alimentation en eau de la machine à glaçons *(sur certains modèles)*

Si votre réfrigérateur est doté d'une machine à glaçons, la machine à glaçons doit être raccordée à une conduite d'eau froide.

Un nécessaire d'alimentation en eau (comprenant un tuyau de cuivre, un robinet d'arrêt, des raccords et des directives) est disponible moyennant supplément chez votre marchand ou auprès du Service des pièces et accessoires, 800-626-2002.



Emplacement du réfrigérateur

N'installez pas le réfrigérateur dans une pièce où la température ambiante risque d'être inférieure à 60 °F (16 °C) parce qu'il ne se mettra pas en marche suffisamment souvent pour maintenir les températures convenables.

Installez le réfrigérateur sur un plancher suffisamment solide pour le supporter lorsqu'il est plein.

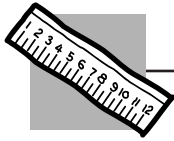

Dégagements

Prévoyez les dégagements suivants pour faciliter l'installation, assurer une circulation d'air adéquate, et permettre les raccordements de plomberie et d'électricité :

Côtés	3/4 po (19 mm)
Dessus	1 po (25 mm)
Arrière	1 po (25 mm)

Si les modèles de 19, 22 et 25 pi doivent être installés contre un mur du côté des charnières, prévoyez un dégagement de 1½ po (38 mm) pour l'ouverture de la porte.

Roulettes de nivellement *(sur certains modèles)*

Les roulettes de nivellement jouent trois rôles :

- 1 Elles peuvent être réglées pour que les portes se referment automatiquement lorsqu'elles sont à moitié ouvertes. [Réglez l'avant de l'appareil à 3/4 po (19 mm) du sol.]
- 2 Elles peuvent être réglées de manière à permettre à l'appareil de reposer solidement sur le sol et l'empêcher ainsi de branler.
- 3 Elles vous permettent d'éloigner le réfrigérateur du mur pour le nettoyage.

Pour régler les roulettes de nivellement :

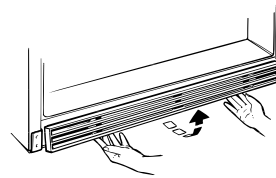

Enlevez la grille inférieure en la saisissant par le dessous et en la tirant vers vous.

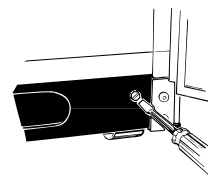

Tournez les vis des roulettes avant vers la droite pour relever le réfrigérateur, et vers la gauche pour l'abaisser.

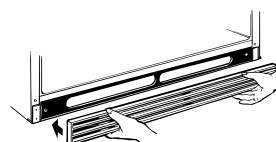

Pour réinstaller la grille inférieure, poussez-la jusqu'à ce qu'elle s'enclenche en place.

Installation de la conduite d'eau.

Veillez lire toutes les directives attentivement.



Avant de commencer

L'installation de cette conduite d'eau n'est pas garantie par le fabricant de la machine à glaçons ou du réfrigérateur. Veuillez suivre ces directives attentivement afin de réduire au minimum les risques de dommages coûteux causés par l'eau.

La présence d'un coup de bélier (de l'eau qui cogne dans les tuyaux) dans la plomberie de votre résidence risque d'endommager le réfrigérateur et provoquer des fuites et des dégâts d'eau. Faites corriger le problème par un plombier qualifié avant de raccorder la conduite d'eau au réfrigérateur.

N'installez pas le robinet d'arrêt sur la conduite d'eau chaude. Ceci pourrait provoquer des brûlures et endommager l'appareil.

Si vous utilisez votre réfrigérateur avant que la conduite d'eau soit raccordée, assurez-vous que le bras régulateur de la machine à glaçons est à la position **STOP** (ARRÊT—relevé).

N'installez pas le tuyau de la machine à glaçons dans un endroit où la température descendra sous le point de congélation.

Lorsque vous utilisez un appareil électrique (comme une perceuse) lors de l'installation, assurez-vous qu'il est isolé ou câblé de façon à éviter tout risque de chocs électriques.

Toutes les installations doivent être conformes aux exigences du code de plomberie local en vigueur.

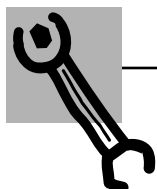

Matériel nécessaire

Pour calculer la longueur de tuyau de cuivre nécessaire :

Mesurez la distance entre l'électrovanne à l'arrière du réfrigérateur et la conduite d'eau. Ajoutez ensuite 8 pieds (244 cm). Assurez-vous que la longueur de tuyau supplémentaire est suffisante [environ 8 pieds (244 cm) de tuyau enroulé pour former trois boucles d'environ 10 po (25 cm) de diamètre] pour que vous puissiez éloigner le réfrigérateur du mur après l'installation.

- **Un nécessaire d'alimentation** en eau comprenant le tuyau de cuivre, le robinet d'arrêt, et les raccords détaillés ci-dessous est disponible, moyennant supplément, chez votre marchand ou auprès du Service de pièces et accessoires au 800-626-2002.
- **Une conduite d'eau froide.** La pression de l'eau doit varier entre 20 et 120 livres/po² (1.4-8.2 bar).
- **Perceuse électrique.**
- **Tuyau de cuivre** de 1/4 po de diamètre extérieur pour raccorder le réfrigérateur à la conduite d'eau. Assurez-vous que les extrémités du tuyau et de la conduite sont coupées à angle droit.

N'utilisez pas de tuyau ou de raccord en plastique car la conduite d'eau est constamment sous pression. De plus, certains types de tuyau de plastique peuvent casser et fendiller avec le temps, provoquant des fuites d'eau.

- Deux écrous à compression de 1/4 po de diamètre extérieur et deux douilles de raccordement—pour raccorder le tuyau de cuivre au robinet d'arrêt et à l'électrovanne du réfrigérateur.
- Si votre conduite d'eau est dotée d'un raccord évasé à une extrémité, vous aurez besoin d'un **adaptateur** (vendu dans toutes les bonnes quincailleries) pour raccorder la conduite d'eau au réfrigérateur **OU** vous pouvez couper le raccord évasé à l'aide d'un **coupe-tubes** et ensuite utiliser un raccord à compression.
- **Robinet d'arrêt** pour installation sur la conduite d'eau froide. Le robinet d'arrêt doit être doté d'un orifice d'entrée d'au moins 5/32 po de diamètre intérieur au point de raccordement avec la **CONDUITE D'EAU FROIDE**. Bon nombre d'ensembles de raccordement comprennent des robinets d'arrêt à brides. Avant d'en faire l'achat, assurez-vous que l'installation d'un robinet à brides est conforme avec le code de plomberie en vigueur dans votre région.

Installation de la conduite d'eau.

Veillez lire toutes les directives attentivement.

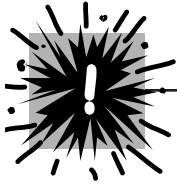

Fermez le robinet de la conduite d'eau principale

Ouvrez le robinet le plus près pour permettre à la conduite d'eau de se vider.

Installez le robinet d'arrêt

- 1 Installez le robinet d'arrêt sur la conduite d'eau potable fréquemment utilisée la plus proche.
- 2 Choisissez pour le robinet un emplacement facilement accessible. Il est préférable de l'installer sur le côté d'une conduite d'eau froide verticale. Si vous devez le raccorder à une conduite d'eau horizontale, effectuez le raccordement sur le dessus ou le côté plutôt qu'au fond de la conduite afin d'éviter la chute de sédiments provenant de la conduite d'eau.
- 3 Percez un trou de 1/4 po dans la conduite d'eau, à l'aide d'un foret affûté. Enlevez les bavures produites lors du perçage de la conduite.

- 4 Fixez le robinet d'arrêt à la conduite d'eau froide à l'aide d'une bride.
- 5 Serrez les vis de la bride jusqu'à ce que la rondelle d'étanchéité commence à gonfler.

Ne serrez pas de façon excessive afin de ne pas écraser le tuyau de cuivre.

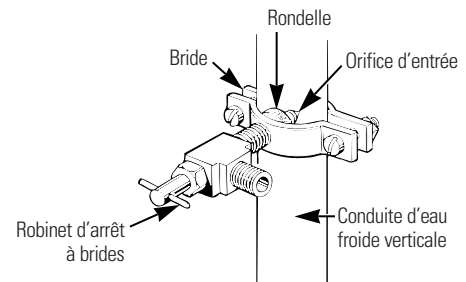

Faites passer le tuyau de cuivre et raccordez-le au robinet d'arrêt

Placez le tuyau de cuivre entre la conduite d'eau froide et le réfrigérateur.

Faites passer le tuyau par un trou percé dans le plancher ou le mur (derrière le réfrigérateur ou à proximité de l'armoire) le plus près possible du mur.

Assurez-vous que la longueur de tuyau supplémentaire est suffisante [environ 8 pieds (244 cm) formant 3 boucles d'environ 10 po (25 cm) de diamètre] pour que vous puissiez éloigner le réfrigérateur du mur après l'installation.

Installez l'écrou à compression et la douille de raccordement à l'extrémité du tuyau et raccordez-le au robinet d'arrêt.

Assurez-vous que le tuyau est bien inséré à l'intérieur du robinet. Serrez solidement l'écrou à compression.

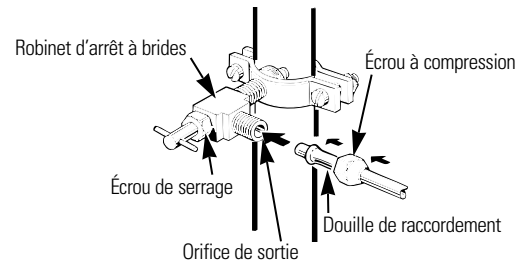

Ouvrez le robinet et rincez le tuyau

- 1 Ouvrez le robinet de la conduite d'eau principale et rincez le tuyau jusqu'à ce que l'eau soit propre.
- 2 Coupez l'eau au niveau de l'électrovanne après avoir fait couler par le tuyau environ une pinte (1 l) d'eau.

Raccordez le tuyau de cuivre au réfrigérateur

Avant d'effectuer le raccordement au réfrigérateur, assurez-vous que le cordon d'alimentation de l'appareil n'est pas branché dans la prise de courant.

Nous recommandons d'installer un filtre à eau si votre eau contient du sable ou des particules qui pourraient obstruer la rondelle-filtre de l'électrovanne du réfrigérateur. Installez ce filtre sur la conduite d'eau, à proximité du réfrigérateur.

- 1 Retirez le capuchon en plastique souple du raccord du réfrigérateur.
- 2 Installez l'écrou à compression et la douille de raccordement à l'extrémité du tuyau, comme illustré.
- 3 Insérez l'extrémité du tuyau de cuivre le plus loin possible dans le raccord du réfrigérateur. Serrez le raccord tout en tenant le tuyau.
- 4 Insérez le tuyau de cuivre dans la fixation fournie pour le maintenir en place. Il peut être nécessaire d'ouvrir légèrement la fixation.

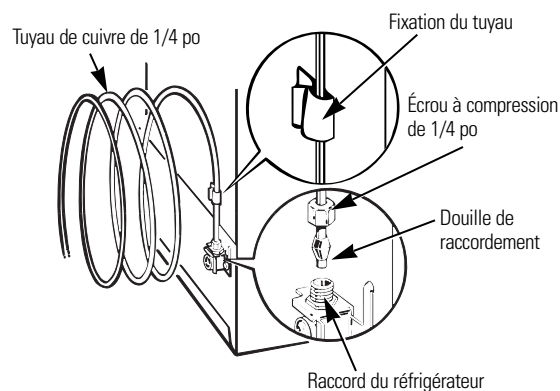

Ouvrez le robinet d'arrêt de la conduite d'eau principale

Serrez tous les raccords qui fuient.

Branchez le réfrigérateur

Disposez les boucles de tuyau de cuivre de façon qu'elles ne vibrent pas contre l'arrière du réfrigérateur ou le mur.

Remplacez le réfrigérateur près du mur.

Mettez la machine à glaçons en marche

Placez le bras régulateur de la machine à glaçons à la position **ON** (MARCHE—abaissé). La machine à glaçons ne se met en marche que lorsqu'elle atteint une température de fonctionnement de 15 °F (-9 °C) ou moins. Lorsque le bras régulateur est à la position **ON** (MARCHE—abaissé), la machine à glaçons se met automatiquement en marche.

REMARQUE : Lorsqu'elle se met en marche pour la première fois, la machine à glaçons peut effectuer un double cycle, ce qui provoquera l'écoulement d'un peu d'eau dans le bac à glaçons. Cette situation est normale et ne devrait pas se reproduire.

Inversion de l'ouverture des portes.

Veillez lire toutes les directives attentivement.



Remarques importantes

REMARQUE : Les portes des modèles avec distributeur de glaçons ne sont pas réversibles.

Lorsque vous inversez le sens d'ouverture des portes :

- Veillez lire toutes les directives avant de commencer.
- Manipulez les pièces avec soin pour éviter d'égratigner la peinture.
- Placez les vis à côté de leur pièce afin d'éviter de les visser aux mauvais endroits.
- Prévoyez une surface de travail douce afin de ne pas égratigner les portes.

IMPORTANT : Une fois que vous avez commencé l'opération, ne déplacez pas la carrosserie jusqu'à ce que l'inversion de l'ouverture des portes est terminée.

Les directives qui suivent vous indiquent de quelle façon transférer les charnières du côté droit vers le côté gauche. Si jamais vous désirez retransférer les charnières du côté droit, suivez les mêmes directives—en remplaçant seulement le mot «gauche» par le mot «droit».



Outils nécessaires

- Tournevis Phillips
- Ruban-cache
- Tournevis «Torx» T20 ou T25, selon le modèle
- Couteau à mastic ou tournevis à embout plat
- Clé à douille de 3/8 po et cliquet (une douille polygonale est recommandée)

Enlèvement des portes.

Avant d'enlever les portes

- 1 Débranchez le réfrigérateur.
- 2 Videz tous les balconnets de porte, y compris le casier à produits laitiers.

ATTENTION : Évitez de laisser tomber les portes sur le plancher. Vous pourriez endommager les butées de porte.

Enlèvement de la porte du congélateur

- 1 Maintenez la porte fermée au moyen de ruban-cache.
- 2 À l'aide d'un tournevis Phillips, enlevez le couvre-charnière situé sur le haut de la porte du congélateur (sur certains modèles). À l'aide d'un tournevis «Torx», enlevez les deux vis qui retiennent la charnière supérieure à la carrosserie.
- 3 Soulevez la charnière pour dégager l'axe de charnière de la douille située sur le dessus de la porte.
- 4 Enlevez le ruban-cache et éloignez la porte de la carrosserie en l'inclinant. Soulevez la porte et sortez-la de la douille inférieure.
- 5 Couchez la porte sur sa contre-porte, sur une surface douce pour ne pas l'égratigner.

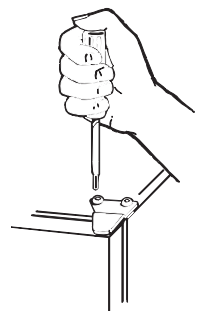

Enlèvement de la porte du réfrigérateur

- 1 Maintenez la porte fermée au moyen de ruban-cache.
- 2 À l'aide d'une clé à douille de 3/8 po et d'un clique, enlevez l'axe de charnière.
- 3 Enlevez le ruban-cache et éloignez la porte de la carrosserie en l'inclinant. Enlevez la rondelle et mettez-la sur l'axe de charnière.
- 4 Soulevez la porte afin de la dégager de l'axe de la charnière inférieure.
- 5 Couchez la porte sur sa contre-porte, sur une surface douce pour ne pas l'égratigner.

Transfert des charnières.

Transfert de la charnière inférieure vers le côté gauche

- 1 Enlevez la grille. Saisissez-la par le bas et tirez-la vers vous.
- 2 À l'aide d'un tournevis «Torx», transférez la charnière et la rondelle de plastique du côté inférieur droit vers le côté gauche de l'appareil.

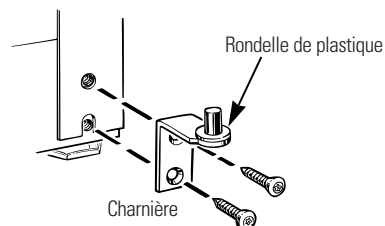

Transfert de la charnière intermédiaire vers le côté gauche

- 1 Dévissez les trois vis «Torx» et enlevez la charnière intermédiaire

REMARQUE : Gardez ces vis avec la charnière. Ces vis sont longs et seront utilisés pour l'installation de la charnière de l'autre côté de l'appareil.

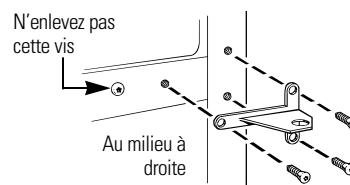

- 2 Enlevez les trois vis «Torx» du milieu du côté gauche de la carrosserie. Vissez-les dans les trous laissés libres du côté droit.

Réinstallez la charnière intermédiaire dans les trous situés au milieu du côté gauche de la carrosserie. Insérez et serrez les trois vis longues.

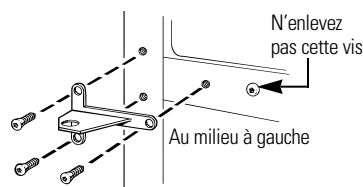

Transfert de la charnière supérieure vers le côté gauche

Inversez la charnière et les vis situées en haut à droite avec celles qui se trouvent sur le côté gauche supérieur. Ne serrez pas les vis situées du côté de la charnière pour le moment.

Transfert des butées de porte

- 1 Déplacez la butée de porte métallique du côté droit vers le côté gauche.
- 2 Déplacez toutes les vis situées du côté gauche vers le côté droit.

Transfert des poignées de porte.

Veillez lire toutes les directives attentivement.

Transfert de la poignée de la porte du compartiment réfrigérateur

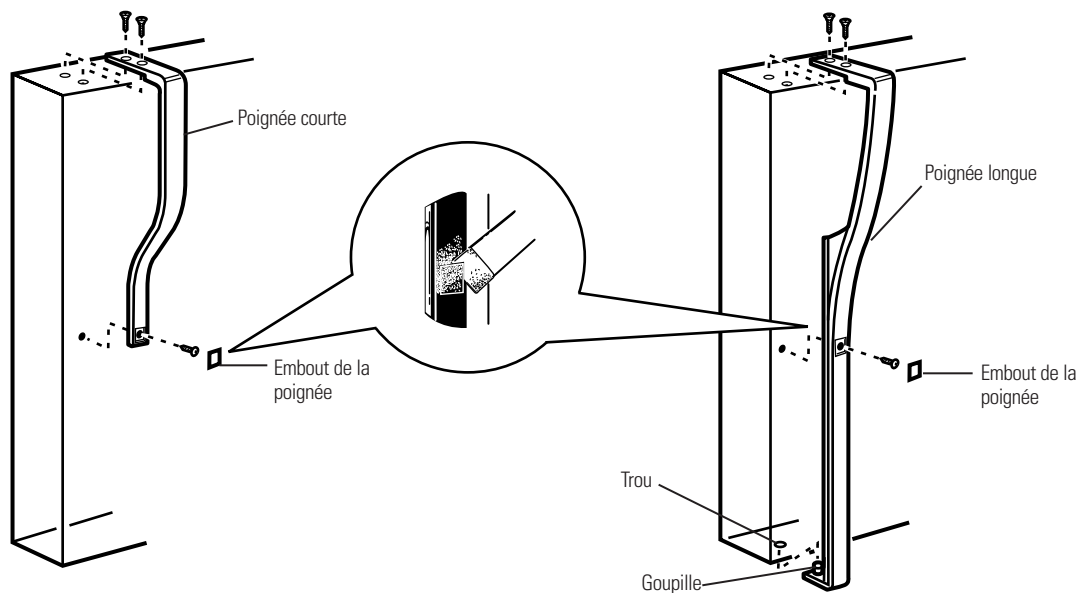

Les modèles à poignée longue possèdent une goupille qui s'insère dans un trou à la partie inférieure de la porte.

Enlevez le capuchon décoratif en plaçant la lame d'un couteau à mastic recouverte de ruban gommé sous son rebord.

Retirez les deux vis qui retiennent la poignée sur le dessus de la porte.

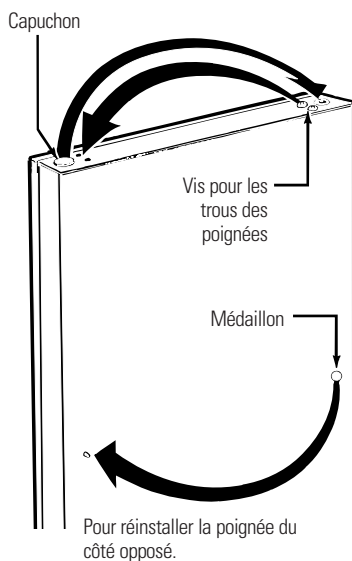

Pour réinstaller la poignée du côté opposé.

Enlevez le capuchon situé sur le rebord gauche de la porte et insérez-le dans le trou du côté opposé.

Transférez le médaillon de la porte.

Transfert de la poignée de la porte du congélateur

- Enlevez les vis qui retiennent la poignée sur le dessus et au bas de la porte.
- Enlevez les vis situées du côté droit de la porte, et insérez-les du côté gauche dans les trous des vis de la poignée.
- Fixez la poignée du côté opposé en vous servant des trous situés le plus près du bord de la porte.

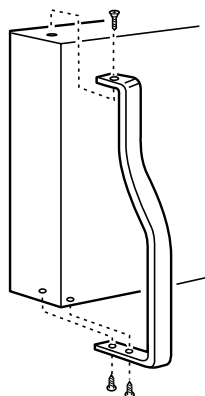

Réinstallation des portes.

Réinstallation de la porte du réfrigérateur

- 1 Installez la porte du réfrigérateur sur l'axe de charnière inférieure.
Assurez-vous que la rondelle est en place.
- 2 Redressez la porte et alignez-la avec la charnière intermédiaire.
- 3 Réinstallez l'axe de charnière à l'aide d'une clé à douille de 3/8 po. Tournez-le jusqu'à ce qu'il dépasse la charnière et soit enfoncé dans la porte.

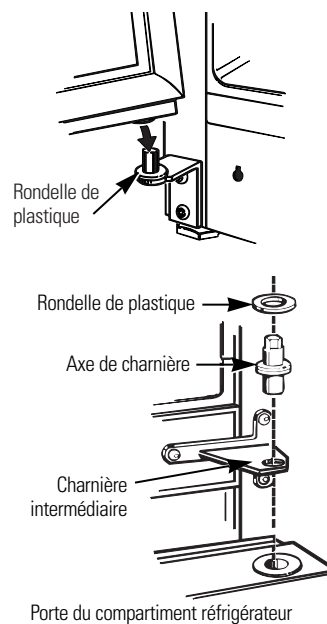

Réinstallation de la porte du congélateur

- 1 Installez la porte du congélateur sur l'axe de la charnière intermédiaire.
Assurez-vous que la rondelle est en place.
- 2 Soulevez la charnière supérieure de façon que l'axe de charnière soit inséré dans la douille sous la porte.
- 3 Assurez-vous que la porte est bien droite et que le jeu entre les deux portes est uniforme sur le devant. Serrez les vis des charnières supérieures.

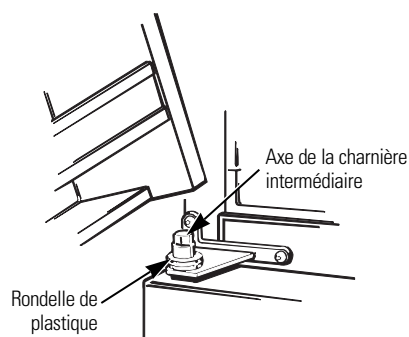

Bruits de fonctionnement normaux.



Selon l'emplacement du réfrigérateur dans votre cuisine, vous aurez peut-être envie d'installer celui-ci sur un tapis caoutchouté afin de réduire le bruit de l'appareil.

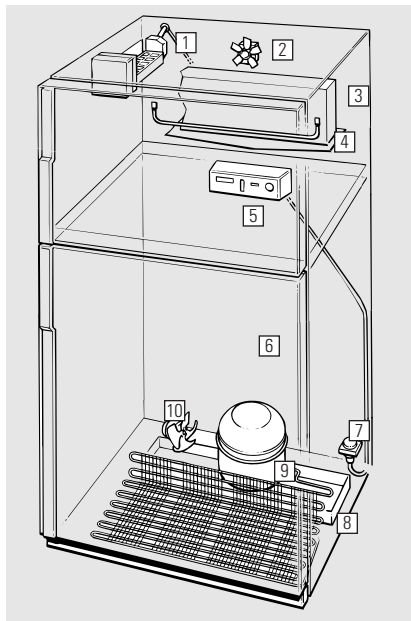

Ces bruits sont normaux et, pour la plupart, imputables au fonctionnement à haut rendement de l'appareil.

- 1 **Machine à glaçons (sur certains modèles).** Vous entendrez parfois des glaçons qui tombent dans le bac. S'il s'agit de votre première machine à glaçons, certains bruits vous sembleront inhabituels. Il n'y a pas lieu de s'inquiéter; ce sont des bruits normaux de la fabrication de glaçons.
- 2 **Ventilateur de l'évaporateur.** Vous entendrez peut-être de l'air envoyé dans l'appareil par le ventilateur.
- 3 **Évaporateur.** Le frigorigène qui circule dans l'évaporateur peut produire un bruit de bouillonnement ou de gargouillement.
- 4 **Élément de dégivrage.** Pendant les cycles de dégivrage, de l'eau qui s'égoutte sur l'élément de dégivrage peut produire un crépitement ou un sifflement. Après le dégivrage, un bruit de craquement peut se produire et l'évaporateur peut produire un bruit de bouillonnement ou de gargouillement.
- 5 **Commande de température et minuterie de dégivrage.** Ces pièces peuvent produire un bruit lorsque le réfrigérateur se met en marche ou s'arrête. La minuterie de dégivrage produit aussi un bruit similaire à celui d'une pendule électrique.
- 6 **Cuve en plastique.** Les bruits de craquements sont dûs à l'expansion de l'intérieur de plastique.
- 7 **Électrovanne (sur modèles dotés d'une machine à glaçons).** Lorsque la machine à glaçons se remplit d'eau, elle fera du bruit et vous entendrez de l'eau qui circule.
- 8 **Plateau de dégivrage.** On peut entendre de l'eau qui s'égoutte dans le plateau de dégivrage pendant le cycle de dégivrage.
- 9 **Compresseur.** Les compresseurs modernes à rendement hautement efficace fonctionnent beaucoup plus rapidement que les modèles anciens et peuvent produire un bourdonnement ou un bruit de pulsation.
- 10 **Ventilateur du condenseur.** Vous entendrez peut-être de l'air envoyé au-dessus du condenseur par le ventilateur.

Avant d'appeler un réparateur...



Conseils de dépannage—Économisez du temps et de l'argent!
Consultez d'abord les tableaux qui suivent et vous pourrez peut-être éviter de faire appel à un réparateur.

Problème	Causes possibles	Correctifs
Le réfrigérateur ne fonctionne pas	Le cycle de dégivrage est en cours.	• Attendez environ 30 minutes afin que le cycle de dégivrage puisse terminer.
	La commande est réglée sur OFF (éteint).	• Réglez la commande de température sur un réglage de température.
	Le réfrigérateur est débranché.	• Enfoncez la fiche de l'appareil dans la prise murale.
	Le disjoncteur ou le fusible peut avoir sauté.	• Remplacez le fusible ou réenclenchez le disjoncteur.

Problème	Causes possibles	Correctifs
Vibration ou bruit métallique (une légère vibration est normale)	Les roulettes doivent être réglées.	<ul style="list-style-type: none"> • Consultez <i>Roulettes de nivellement</i>.
Le moteur fonctionne pendant de longues périodes ou démarre et s'arrête fréquemment. (Les réfrigérateurs modernes et leurs congélateurs étant plus grands, leur moteur doit fonctionner plus longtemps. Ils démarrent et s'arrêtent afin de maintenir des températures uniformes.)	Ceci est normal lorsque le réfrigérateur vient d'être branché.	<ul style="list-style-type: none"> • Attendez 24 heures pour que le réfrigérateur refroidisse complètement.
	Ceci arrive souvent lorsque une grande quantité d'aliments a été mise au réfrigérateur.	<ul style="list-style-type: none"> • C'est normal.
	Porte laissée ouverte.	<ul style="list-style-type: none"> • Vérifiez qu'il n'y a pas un paquet qui empêche la porte de fermer.
	Temps chaud ou ouverture fréquente des portes.	<ul style="list-style-type: none"> • C'est normal.
	Les commandes de température ont été réglées à la température la plus froide.	<ul style="list-style-type: none"> • Consultez <i>Les commandes</i>.
Température trop élevée dans le congélateur ou le réfrigérateur	Il faut nettoyer la grille et le condenseur.	<ul style="list-style-type: none"> • Consultez <i>Entretien et nettoyage</i>.
	La commande de température n'a pas été réglée à une température assez basse.	<ul style="list-style-type: none"> • Consultez <i>Les commandes</i>.
	Temps chaud ou ouverture fréquente des portes.	<ul style="list-style-type: none"> • Abaissez la commande de température d'une position. Consultez <i>Les commandes</i>.
	Porte laissée ouverte.	<ul style="list-style-type: none"> • Vérifiez qu'il n'y a pas un paquet qui empêche la porte de fermer.
Givre sur les aliments surgelés (il est normal que du givre se forme à l'intérieur du paquet)	Il y a un paquet qui bloque le conduit d'air dans le compartiment congélateur.	<ul style="list-style-type: none"> • Vérifiez qu'il n'y a pas un paquet qui bloque le conduit d'air dans le compartiment congélateur.
	Porte laissée ouverte.	<ul style="list-style-type: none"> • Vérifiez qu'il n'y a pas un paquet qui empêche la porte de fermer.
La machine à glaçons ne fonctionne pas (sur certains modèles)	Les portes ont été ouvertes trop souvent ou pendant trop longtemps.	
	Le bras régulateur est à la position STOP (ARRÊT—relevé).	<ul style="list-style-type: none"> • Abaissez le bras régulateur à la position ON (MARCHE—abaissé). • Il y a peut-être des glaçons collés sur le côté du moule à glaçons. Réglez le bras régulateur à la position STOP (ARRÊT—relève) et retirez ces glaçons.
	L'alimentation en eau est coupée ou n'est pas raccordée.	<ul style="list-style-type: none"> • Consultez <i>Installation de la conduite d'eau</i>.
	Le compartiment congélateur est trop chaud.	<ul style="list-style-type: none"> • Attendez 24 heures pour que la température du réfrigérateur se stabilise.
Glaçons trop petits (sur certains modèles)	Un amas de glaçons dans le bac provoque l'arrêt de la machine à glaçons.	<ul style="list-style-type: none"> • Nivelez les glaçons à la main.
	Le robinet d'arrêt qui relie le réfrigérateur à la conduite d'eau est peut-être bouché.	<ul style="list-style-type: none"> • Faites déboucher le robinet d'arrêt par un plombier.

Avant d'appeler un réparateur...

Problème	Causes possibles	Correctifs
Formation lente des glaçons	Porte laissée ouverte.	• Vérifiez qu'il n'y a pas un paquet qui empêche la porte de fermer.
	La commande de température n'est pas réglée à une température assez froide.	• Consultez <i>Les commandes</i> .
Odeur/saveur anormale des glaçons	Il faut nettoyer le bac à glaçons.	• Videz et lavez le bac à glaçons. Jetez les vieux glaçons.
	Des aliments ont transmis leur odeur/goût aux glaçons.	• Emballez bien les aliments.
	Il faut nettoyer l'intérieur du réfrigérateur.	• Consultez <i>Entretien et nettoyage</i> .
Il y a de l'humidité sur la surface extérieure du réfrigérateur, entre les portes	Pas inhabituel pendant les périodes de forte humidité.	• Séchez la surface mouillée et vérifiez que le commutateur d'économie d'énergie n'est pas réglé sur POWER SAVER (économiseur d'énergie).
De la condensation s'accumule à l'intérieur (par temps humide, l'ouverture des portes laisse entrer de l'humidité)	Les portes sont ouvertes trop fréquemment ou pendant trop longtemps.	
Les aliments rangés au réfrigérateur sont congelés	Les aliments sont trop près du conduit d'air du congélateur.	• Éloignez les aliments du conduit d'air du congélateur.
	La commande de température du réfrigérateur est réglée à une température trop froide.	• Réglez la commande de température du réfrigérateur sur une température plus élevée.
La porte ne ferme pas d'elle-même	Les roulettes de nivellement avant ou les pieds de l'appareil ont besoin d'être réglés.	• Consultez <i>Roulettes de nivellement</i> .
Le distributeur de glaçons ne fonctionne pas (sur certains modèles)	La machine à glaçons est éteinte ou l'alimentation en eau a été coupée.	• Mettez en marche la machine à glaçons ou rétablissez l'alimentation en eau.
	Des glaçons sont collés au bras régulateur.	• Retirez les glaçons et réglez la machine à glaçons à la position ON (MARCHE—abaissé).
	Blocs de glace irréguliers dans le bac à glaçons.	• Brisez-en autant que possible avec vos doigts et jetez ceux qui restent. • Le congélateur est peut-être trop chaud. Réglez la commande du congélateur sur une température plus basse, en abaissant la commande d'une position à la fois jusqu'à ce que les blocs de glace disparaissent.
Le distributeur d'eau ne fonctionne pas (sur certains modèles)	L'alimentation en eau est coupée ou n'est pas raccordée.	• Consultez <i>Installation de la conduite d'eau</i> .
	Le filtre à eau est bouché.	• Remplacez la cartouche du filtre avec une nouvelle cartouche ou installez le bouchon du filtre.
	Il y a de l'air dans la conduite d'eau.	• Appuyez sur la commande de distribution pendant au moins deux minutes.

Problème	Causes possibles	Correctifs
Odeur dans le réfrigérateur	Des aliments ont transmis leur odeur au réfrigérateur.	<ul style="list-style-type: none"> • Les aliments à odeur forte doivent être emballés hermétiquement. • Gardez une boîte ouverte de bicarbonate de soude dans le réfrigérateur.
	Il faut nettoyer l'intérieur.	<ul style="list-style-type: none"> • Consultez <i>Entretien et nettoyage</i>.
	Il faut nettoyer le système d'évacuation de l'eau de dégivrage.	<ul style="list-style-type: none"> • Consultez <i>Entretien et nettoyage</i>.
Air chaud à la base du réfrigérateur	Courant d'air normal provenant du moteur. Pendant le processus de réfrigération, il est normal que de la chaleur soit expulsée à la base du réfrigérateur. Certains revêtements de sol peuvent se décolorer sous l'effet de cette température de fonctionnement normale qui est sans danger.	<ul style="list-style-type: none"> • Si vous voulez éviter cette décoloration, consultez votre fournisseur de revêtements de sol.
Lueur orange dans le congélateur	Le cycle de dégivrage est en cours.	<ul style="list-style-type: none"> • C'est normal.

GARANTIE DU CLIENT

(pour la clientèle au Canada)

Votre réfrigérateur est garanti contre tout défaut de matériau et de fabrication.

Ce que cette garantie couvre	Durée de garantie (à partir de la date d'achat)	Pièces Réparation ou remplacement au choix de Camco	Main-d'oeuvre
Compresseur	Cinq (5) ans	Cinq (5) ans	Cinq (5) ans
Système scellé (y compris l'évaporateur, la tuyauterie du condenseur et le frigorigène)	Cinq (5) ans	Cinq (5) ans	Cinq (5) ans
Toutes les autres pièces	Un (1) an	Un (1) an	Un (1) an

TERMES ET CONDITIONS :

La présente garantie ne s'applique qu'à l'utilisation domestique par une seule famille au Canada, lorsque le réfrigérateur a été installé conformément aux instructions fournies par Camco et est alimenté correctement en eau et en électricité.

Les dommages dûs à une utilisation abusive, un accident, une exploitation commerciale, ainsi que la modification, l'enlèvement ou l'altération de la plaque signalétique annulent la présente garantie.

L'entretien effectué dans le cadre de la présente garantie doit l'être par un réparateur agréé Camco.

Camco et le marchand ne peuvent être tenus pour responsables en cas de réclamations ou dommages résultant de toute panne du réfrigérateur ou d'un entretien retardé pour des raisons qui raisonnablement échappent à leur contrôle.

L'acheteur doit, pour obtenir un service dans le cadre de la garantie, présenter la facture originale. Les éléments réparés ou remplacés ne sont garantis que pendant le restant de la période de garantie initiale.

Cette garantie est en sus de toute garantie statutaire.

IMPORTANT

Gardez cette garantie et votre facture originale comme preuve d'achat et preuve de la date d'achat.

EXCLUSIONS DE LA GARANTIE :

- Visites à domicile pour vous apprendre à vous servir de l'appareil.
- Dommages causés à la peinture ou à l'émail après livraison.
- Installation incorrecte—l'installation correcte inclut la bonne circulation d'air pour le système de réfrigération, des possibilités de branchement aux circuits électriques, d'alimentation en eau et autres.
- Remplacement des fusibles ou réarmement des disjoncteurs.
- Remplacement des ampoules électriques.
- Dommages subis par l'appareil à la suite d'un accident, d'un incendie, d'inondations ou en cas de force majeure.
- Perte des aliments due à la détérioration.
- Utilisation correcte et entretien adéquat de l'appareil selon le manuel d'utilisation, réglage correct des commandes.
- **LE GARANT N'EST PAS RESPONSABLE DES DOMMAGES INDIRECTS.**

Camco vous offre ses services dans tout le pays. Pour de plus amples renseignements sur la présente garantie, veuillez prendre contact avec :

Directeur, Relations avec les consommateurs
Camco Inc., Bureau 310
1 Factory Lane
Moncton, N.B.
E1C 9M3

Numéros de service.



GE Answer Center® Aux États-Unis : 800.626.2000

Notre service d'information est ouvert 24 heures par jour, 7 jours par semaine.

Au Canada, écrivez au Directeur, Relations avec les consommateurs, Camco Inc., Bureau 310, 1 Factory Lane, Moncton, N.B. E1C 9M3.



Réparations à domicile Aux États-Unis : 800-432-2737

Pour faire réparer votre électroménager GE, il suffit de nous téléphoner.

Au Canada, appelez le 1-800-361-3400.

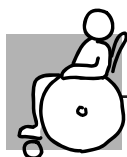

Pour les besoins particuliers Aux États-Unis : 800.626.2000

Sur demande, GE peut fournir une brochure sur l'aménagement d'une cuisine pour les personnes à mobilité réduite. **Aux États-Unis, appelez le 800-TDD-GEAC (800-833-4322).**

Au Canada, écrivez au Directeur, Relations avec les consommateurs, Camco Inc., Bureau 310, 1 Factory Lane, Moncton, N.B. E1C 9M3.



Contrats d'entretien Aux États-Unis : 800-626-2224

Achetez un contrat d'entretien GE avant que votre garantie n'expire et bénéficiez d'un rabais substantiel. Ainsi le service après-vente GE sera toujours là après expiration de la garantie.

Au Canada, appelez le 1-800-461-3636.



Pièces et accessoires Aux États-Unis : 800-626-2002

Ceux qui désirent réparer eux-mêmes leurs électroménagers peuvent recevoir pièces et accessoires directement à la maison (cartes VISA, MasterCard et Discover acceptées).

Les directives stipulées dans le présent manuel peuvent être effectuées par n'importe quel utilisateur. Les autres réparations doivent généralement être effectuées par un technicien qualifié. Soyez prudent, car une réparation inadéquate peut affecter le fonctionnement sécuritaire de l'appareil.

Les clients **au Canada** devraient consulter les pages jaunes pour connaître la succursale Camco la plus près, ou appelez le 1-800-361-3400.



Un service satisfaisant

Si vous n'êtes pas satisfait du service après-vente dont vous avez bénéficié :

Premièrement, communiquez avec les gens qui ont réparé votre appareil.

Ensuite, si vous n'êtes toujours pas satisfait, **aux États-Unis**, envoyez tous les détails—numéro de téléphone compris—au Manager, Consumer Relations, GE Appliances, Appliance Park, Louisville, KY 40225; ou, **au Canada**, au Directeur, Relations avec les consommateurs, Camco Inc., Bureau 310, 1 Factory Lane, Moncton, N.B. E1C 9M3.

Enfin, si votre problème n'est toujours pas résolu, écrivez au : Major Appliance Consumer Action Program, 20 North Wacker Drive, Chicago, IL 60606 (États-Unis uniquement).

Seguridad	<p>Información de seguridad</p> <p>Precauciones de seguridad55</p> <p>Cables de extensión55</p> <p>Conectar la electricidad56</p> <p>Adaptadores56</p>
Operación	<p>Instrucciones de operación</p> <p>Controles57</p> <p>Características58-61</p> <p>Dispositivo automático para hacer hielo62</p> <p>Dispensador de hielo y de agua63</p> <p>Cuidado y limpieza64, 65</p>
Instalación	<p>Instrucciones de instalación</p> <p>Preparación para instalar el refrigerador66</p> <p>Instalación de la línea de agua67-69</p> <p>Cambiar el modo de apertura de la puerta70-73</p>
Solucionar problemas	<p>Solucionar problemas</p> <p>Sonidos normales de la operación74</p> <p>Antes de solicitar un servicio74-76</p>
Servicio al consumidor	<p>Servicio al consumidor</p> <p>Garantía para consumidores en los Estados Unidos78</p> <p>Números del servicio79</p>

¡Felicidades!

Ahora usted es parte de la familia GE.

Bienvenido a la familia GE. Estamos orgullosos de la calidad de nuestros productos y creemos en el servicio confiable. Lo verá en este manual fácil de usar y lo escuchará en las voces de nuestro departamento de servicio al consumidor.

Lo mejor será que usted experimentará éstos valores cada vez que use su refrigerador. Eso es importante porque su refrigerador será parte de su familia durante un largo tiempo. Y esperemos que usted será parte de nuestra familia por mucho tiempo.

Los agradecemos de comprar GE. Apreciamos su compra y esperamos que seguirá confiando en nosotros cuando necesite un aparato de calidad en su hogar.



GE y usted, una asociación de servicio.



PARA GUARDAR COMO REFERENCIA

Anote aquí los números de modelo y de serie:

No. _____

No. _____

Usted los verá en una etiqueta en el interior del compartimiento de alimentos frescos en la parte superior.

Engape la factura de compra o el cheque cancelado aquí.

Se requiere prueba de la fecha de la compra original para obtener el servicio cubierto bajo la garantía.



LEA ESTE MANUAL

Este contiene instrucciones que le ayudará a usar y mantener de manera correcta su refrigerador. Un poco de cuidado preventivo le ayudará a ahorrar tiempo y dinero durante la vida de su refrigerador.

Encontrará en la sección de *Antes de solicitar un servicio* soluciones a los problemas más comunes. En revisar nuestra sección de *Solucionar problemas* primero, tal vez no necesitará de solicitar un servicio.



SI NECESITA SERVICIO

Si requiere un servicio, puede sentirse relajado al saber que la ayuda está sólo a una llamada de distancia. Se incluye una lista de números gratuitos de servicio al consumidor en la sección trasera. O llame al GE Answer Center® al 800.626.2000, las 24 horas del día, los 7 días de la semana.

INFORMACIONES IMPORTANTES DE SEGURIDAD. LEA PRIMERO TODAS LAS INSTRUCCIONES.

⚠ ¡ADVERTENCIA!

Use este aparato sólo para los fines que se describen en este Manual del propietario.

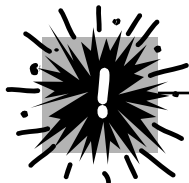

PRECAUCIONES DE SEGURIDAD

Cuando use electrodomésticos, siga las precauciones básicas de seguridad, incluyendo las siguientes:

- Antes de usarse, este refrigerador deberá estar instalado y ubicado de acuerdo con las instrucciones de instalación.
- No permita que los niños se suban, se paren o se cuelguen de las charolas del refrigerador. Podría dañarse el refrigerador y causarles serias lesiones.
- No toque las superficies frías del congelador cuando tenga las manos húmedas o mojadas. La piel se podría adherir a las superficies extremadamente frías.
- No guarde ni use gasolina u otros vapores o líquidos inflamables cerca de este o cualquier otro aparato.
- Aleje los dedos fuera de las áreas donde se puede pinchar los dedos; los espacios entre las puertas y entre las puertas y los gabinetes son necesariamente estrechos. Cierre las puertas con cuidado en la presencia de los niños.
- Si su refrigerador tiene un dispositivo automático para hacer hielo, evite el contacto con las partes móviles del mecanismo de expulsión, o con el elemento calefactor que desprende los cubos. No ponga los dedos ni las manos en el mecanismo automático para hacer hielo mientras el refrigerador esté conectado.
- Desconecte el refrigerador antes de limpiarlo o efectuar reparaciones.
NOTA: Recomendamos enfáticamente encargar cualquier servicio a un personal calificado.
- El colocar el control en posición **OFF** (apagado) no quita la corriente del circuito de la luz.
- No vuelva a congelar los alimentos congelados una vez que se hayan descongelado.

IMPORTANTE:

DESHACERSE DEBIDAMENTE DE SU REFRIGERADOR

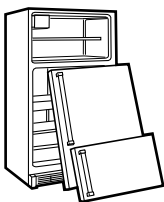

El atrapamiento y la sofocación de los niños no son un problema del pasado. Los refrigeradores abandonados son un peligro...aunque sea sólo por "pocos días." Si se deshace de su viejo refrigerador, por favor siga las instrucciones abajo para ayudarnos a prevenir algún accidente.

Antes de deshacerse de su viejo refrigerador o congelador:

- Quite las puertas.
- Deje los entrepaños en su sitio para que los niños no se suban.

Deshacerse del CFC

Su antiguo refrigerador tiene un sistema de refrigeración que usó CFC (clorofluorocarbonos). Se cree que los CFC son nocivos para el ozono estratosférico.

Si se deshace del antiguo refrigerador, asegúrese de que se deshaga del refrigerante con CFC correctamente por un técnico calificado. Si se libera a propósito el refrigerante con CFC puede estar sujeto a las multas y al encarcelamiento bajo las estipulaciones de la legislación ambiental.



USO DE CABLES DE EXTENSION

Debido a los accidentes potenciales que pudieran ocurrir bajo determinadas condiciones, se recomienda estrictamente no usar cables de extensión.

Sin embargo, si decidiera usarlos, es absolutamente necesario que sea del tipo UL trifilar para aparatos y cuente con una clavija con conexión a tierra y que el cable eléctrico sea de 15 amperios (mínimo) y 120 voltios.

INFORMACIONES IMPORTANTES DE SEGURIDAD. LEA PRIMERO TODA LAS INSTRUCCIONES.

Seguridad

⚠ ¡ADVERTENCIA!

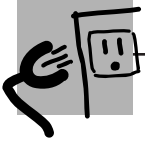

COMO CONECTAR LA ELECTRICIDAD

Bajo ninguna circunstancia debe cortar o quitar la tercera punta (tierra) de la clavija. Para su seguridad personal, este aparato deberá conectarse debidamente a tierra.

El cable eléctrico de este aparato está equipado con una clavija de tres puntas (tierra) que enchufa en un contacto estándar de pared de tres salidas (tierra) para reducir al mínimo la posibilidad de daños por un choque eléctrico con este aparato.

Haga que un electricista calificado verifique el enchufe de la pared y el circuito para asegurarse que la salida esté conectada debidamente a tierra.

Donde se disponga sólo de un contacto de pared con salida para dos puntas, es su responsabilidad personal y su obligación reemplazarlo por un contacto adecuado para tres puntas con conexión a tierra.

El refrigerador deberá conectarse siempre en su propio contacto eléctrico individual que tenga un voltaje que vaya de acuerdo con la tabla de clasificación.

Esto garantiza la mejor ejecución y evita la sobrecarga del circuito eléctrico de la casa y los daños a causa del sobrecalentamiento de los cables.

Nunca desconecte el refrigerador jalando el cable. Tome siempre firmemente la clavija y sáquela del contacto sin doblarla.

Repáre o reemplace inmediatamente todos los cables eléctricos de servicio que se hayan desgastado o dañado en alguna otra forma. No utilice cables que muestren roturas o daños por abrasión a lo largo de éste ni en la clavija o en alguno de sus extremos.

Al alejar su refrigerador de la pared, cuide que no pase sobre el cable o lo dañe.

Operación

Instalación

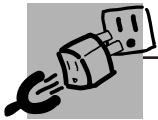

USO DE LOS ADAPTADORES *(No se permite usar enchufes adaptadores en Canadá)*

Debido a los accidentes potenciales relacionados con la seguridad bajo determinadas circunstancias, recomendamos estrictamente no utilizar un adaptador para clavija.

Sin embargo, si se decidiera usar un adaptador donde los códigos locales lo permitan, es necesario hacer una **conexión temporal** a un contacto de pared para dos puntas debidamente conectado a tierra utilizando un adaptador UL, mismo que puede adquirirse en comercios locales especializados.

La punta más larga del adaptador se deberá alinear con la entrada larga del contacto con el fin de tener la polaridad adecuada en la conexión de la clavija.

Al desconectar el cable del adaptador, deténgalo siempre con una mano tirando a la vez el cable eléctrico con la otra mano. De no hacerlo puede causar que el adaptador se rompiera después de mucho uso.

Si se rompiera la terminal a tierra del adaptador, **NO USE** el aparato hasta que se haya reestablecido la conexión a tierra de manera adecuada.

La conexión de la terminal de tierra del adaptador a la salida del contacto de pared no conecta el aparato a tierra, a no ser que el tornillo de la tapa sea de metal y no esté aislado y que el contacto de la pared esté conectado a tierra a través del cableado de la casa. Un electricista calificado deberá revisar el circuito para asegurarse de que el contacto esté debidamente conectado a tierra.

Solucionar problemas

Servicio al consumidor



Favor de leer y seguir cuidadosamente las precauciones de seguridad.

GUARDE ESTAS INSTRUCCIONES

Los controles del refrigerador.

Los controles de temperatura en su refrigerador tienen letras y números. Coloque primero el control del compartimiento de alimentos frescos en **5** y el control del congelador en **C**.

Si quiere temperaturas más frías o más cálidas, ajuste primero la temperatura del compartimiento de alimentos frescos. Cuando esté satisfecho con ésta, ajuste la temperatura del congelador.

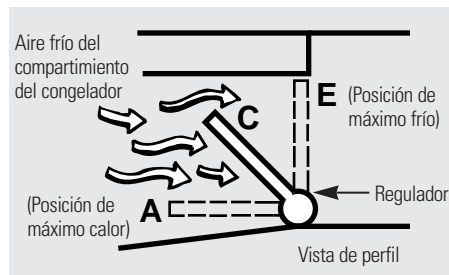
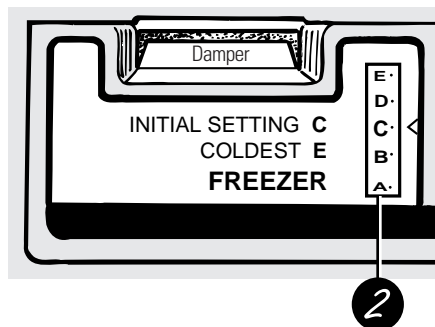
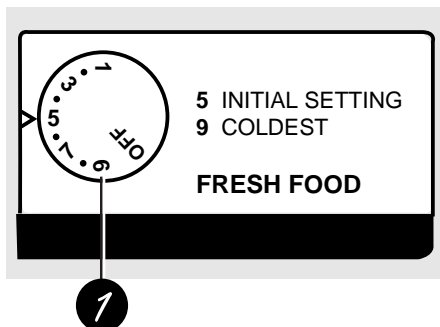

El ajuste de los controles

1 Control del compartimiento de alimentos frescos

El control para los alimentos frescos mantiene las temperaturas en todas partes del compartimiento de alimentos frescos.

La colocación del control del compartimiento de alimentos frescos en **OFF** (apagado) interrumpe el enfriamiento en ambos compartimientos—el del alimentos frescos y el del congelador—pero no apaga el refrigerador.

2 Control del congelador

El control para el congelador mantiene las temperaturas en todas partes del congelador.

Cómo verificar las temperaturas

Haga la prueba de la leche para el compartimiento de alimentos frescos. Coloque un recipiente con leche en el entrepaño superior del compartimiento para alimentos frescos. Verifique el día siguiente. Si la leche está demasiado tibia o demasiado fría, ajuste los controles de la temperatura.

Haga la prueba del helado para el congelador. Coloque un recipiente con helado en el centro del congelador. Verifique el día siguiente. Si está demasiado duro o demasiado suave, ajuste los controles de la temperatura.

Después de cambiar los controles, permita que transcurran 24 horas para que el refrigerador alcance la temperatura deseada.

Interruptor para ahorrar electricidad

Ponga el interruptor en la posición **POWER SAVER** para reducir la cantidad de electricidad requerida para el funcionamiento del refrigerador.

Con el interruptor en la posición de **POWER SAVER**, se puede formar humedad en el exterior del refrigerador, especialmente si el tiempo es húmedo.

Después de un largo tiempo, la humedad que se forma en la superficie puede causar orín.

Para prevenir humedad en el exterior, gire el interruptor de ahorro de electricidad fuera de la posición **POWER SAVER**.

¿Costo? Aproximadamente el mismo que de usar 2 luces de noche.

Entrepaños, fuentes y recipientes del refrigerador.

No todos los modelos tienen todas las características.

Seguridad

Operación

Arreglar los entrepaños

Los entrepaños de los compartimientos de alimentos frescos y del congelador son ajustables.

Para sacar

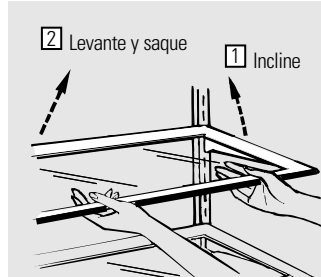

Para volver a colocar

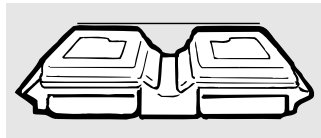
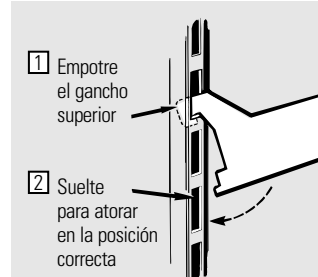

El sistema "Quick Serve™"

PRECAUCION: Las fuentes y sus tapaderas no están diseñadas para usarse sobre la estufa, en el asador o en hornos convencionales. Tal uso podría resultar peligroso.

Las fuentes Quick Serve™ caben en una rejilla de la puerta del compartimiento de alimentos frescos o del compartimiento del congelador. La rejilla se puede colocar en cualquier puerta de la misma manera como los recipientes.

Las fuentes y sus tapaderas se pueden usar en hornos de microondas, refrigeradores, y congeladores.

No se deben usar para cocinar alimentos con alto contenido de grasa como tocino ni con alto contenido de azúcar como caramelos y jarabes. Las altas temperaturas de la grasa y del azúcar pueden causar burbujas y deformaciones en el interior de las fuentes.

Instalación

Recipientes "Quick Store"

Para evitar dañar el refrigerador, asegúrese que el recipiente esté cerrado y ajustado antes de cerrar la puerta del refrigerador.

Este recipiente puede colocarse en la puerta de los alimentos frescos o en la del congelador.

Para sacar el recipiente, tire hacia arriba y hacia usted y sáquelo de su lugar.

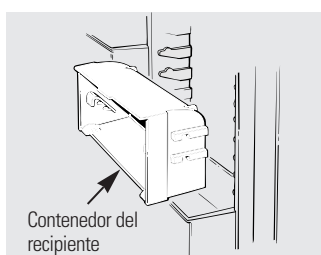

Para mover, levante el contenedor del recipiente hacia arriba y fuera de los soportes de la puerta. No tiene que sacar el recipiente del contenedor cuando coloque la unidad en otro lugar.

Solucionar problemas

Servicio al consumidor

Gavetas para guardar.

No todos los modelos tienen todas las características.

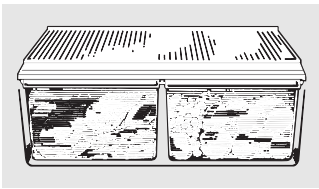

Gavetas para frutas y vegetales

El exceso de agua que pueda acumularse en el fondo de las gavetas deben ser vaciado y las gavetas deben ser secadas.

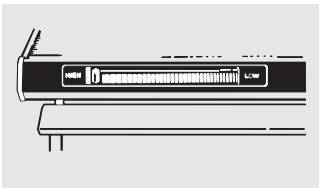

Gavetas con humedad ajustable

Deslice el control hasta llegar a la posición **HIGH** (alto) para proporcionar el alto nivel de humedad recomendado para la mayoría de los vegetales.

Deslice el control hasta llegar a la posición **LOW** (bajo) para proporcionar el nivel de baja humedad recomendado para la mayoría de las frutas.

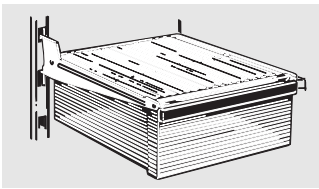

Gaveta para bocadillos sellada

La gaveta se puede cambiar de lugar para el lugar más práctico para su familia.

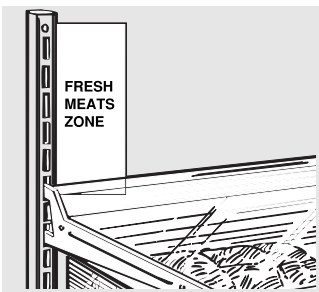

Gaveta de carne con temperatura ajustable

Cuando la gaveta se coloca en los 6 primeros espacios—empezando por arriba—del lado izquierdo, y la palanca se pone en la posición **COLDEST** (máximo frío), aire proveniente del congelador es forzado a moverse alrededor de la gaveta para mantenerla muy fría.

Puede poner la gaveta en cualquier otro lugar si no quiere este almacenaje muy frío.

El ajuste se puede colocar a cualquier punto entre **COLD** (frío) y **COLDEST** (máximo frío).

Cuando la palanca está en la posición **COLD** (frío), la gaveta se quedará a la temperatura normal del refrigerador.

El ajuste de **COLDEST** (máximo frío) proporciona la área de almacenamiento la más fría.

Sacar la gaveta para guardar y la cubierta.

No todos los modelos tienen todas las características.

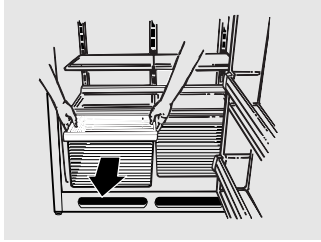

Gavetas para guardar

Para sacar:

Pueden extraerse fácilmente levantándolas ligeramente y tirando de ellas hasta pasar el punto donde se **atrancan**.

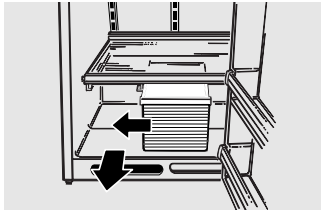

Cuando la puerta no se puede abrir lo suficientemente para sacar la gaveta, deslice la gaveta hacia el centro y retírla.

Paso 1

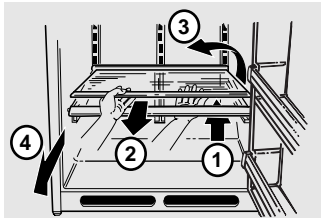

Saque el vidrio, y luego el marco. Cuando vuelva a colocar el vidrio empuje el borde posterior dentro del marco con firmeza.

Paso 2

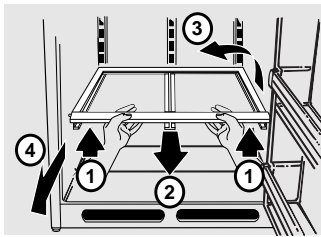

Paso 3

Características adicionales.

No todos los modelos tienen todas las características.



Separadores

Coloque un dedo en ambos lados del separador por el frente, y muévalo hacia adelante y hacia atrás para que se acomode a sus necesidades.

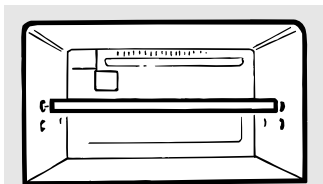

Entrepañó de posición doble para el congelador

Para los modelos sin dispositivo para hacer hielo, el entrepañó se puede instalar en cualquiera de las dos posiciones.

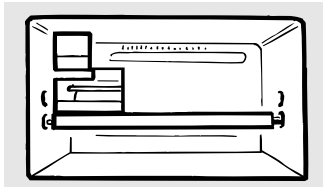

Para los modelos con dispositivo para hacer hielo, el entrepañó se deberá instalar en la parte inferior.

Portavinos detachable

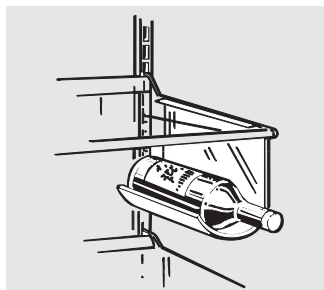

Recipiente en las puertas

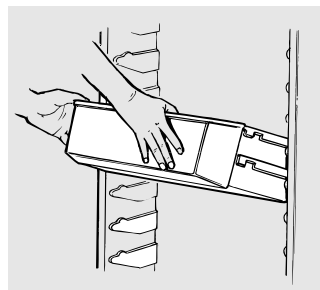

Entrepañó extra para el congelador

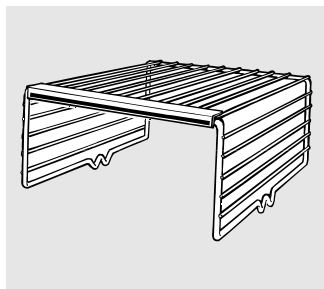

Soporte del bicarbonato de sodio

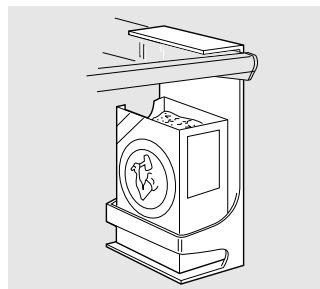

El dispositivo automático para hacer hielo.

Un refrigerador recién instalado puede tardar hasta 8 a 12 horas antes de empezar a hacer hielo.

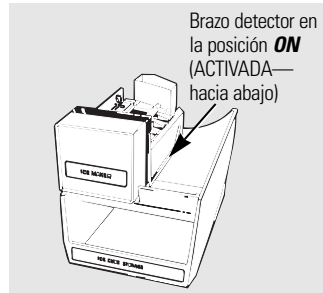
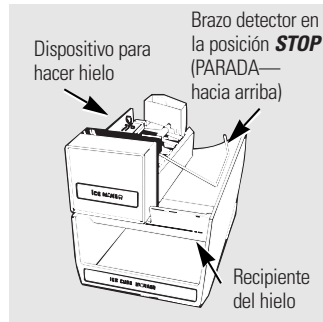

Dispositivo automático para hacer hielo (en algunos modelos)

El dispositivo para hacer hielo producirá ocho cubos por ciclo—aproximadamente 100 cubos en un ciclo de 24 horas, dependiendo de la temperatura del congelador, de la temperatura ambiente, del número de veces que se abra la puerta y de otras condiciones del uso.

Si el refrigerador se usa antes de que se haga la conexión de agua al dispositivo para hacer hielo, ponga el brazo detector en la posición **STOP** (PARADA—hacia arriba).

Cuando el refrigerador está conectado al suministro de agua, mueva el brazo detector hasta la posición **ON** (ACTIVADA—hacia abajo).

El dispositivo para hacer hielo se llenará de agua cuando la temperatura alcance el punto de congelación. Un refrigerador recién instalado puede necesitar entre 8 y 12 horas para empezar a hacer hielo.

Deseche las primeras cargas de cubos de hielo para permitir que la línea de agua se limpie.

Asegúrese de que nada impide el movimiento del brazo detector.

Es normal que algunos cubos salgan pegados.

Si no se usa hielo con frecuencia, los cubos de hielo viejos se opacan y adquieren un sabor rancio.

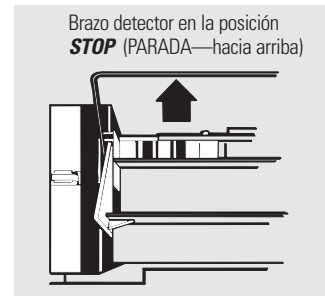

Brazo detector en el modelo con dispensador.

Juego de accesorios para el dispositivo automático para hacer hielo

Si su refrigerador no venía ya equipado con un dispositivo automático para hacer hielo, puede obtener, a costo adicional, un juego de accesorios para el dispositivo para hacer hielo.

Véase la parte de atrás de su refrigerador para el juego de dispositivo para hacer hielo específico necesario para su modelo.

El dispensador de hielo.

En algunos modelos

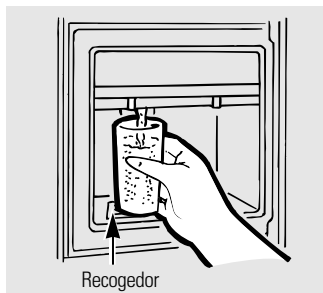

Para usar el dispensador

Presione el borde del vaso suavemente contra el botón del dispensador.

Seleccione **ICE CUBES** (cubos de hielo), **CRUSHED ICE** (hielo triturado) o **WATER** [agua (en algunos modelos)].

El recolector no se vacía solo. Para reducir las manchas de agua, el recolector y la parrilla se deberán limpiar regularmente.

Si no hay distribución de agua cuando el refrigerador está primeramente instalado, hay posibilidad de aire en el sistema de la línea de agua. Oprima el botón del dispensador durante al menos dos minutos para eliminar el aire atrapado de la línea de agua y llenar el sistema. Para eliminar las impurezas de la línea de agua, deseche los primeros seis vasos de agua.

PRECAUCION: No introduzca nunca los dedos ni otros objetos en la apertura del dispensador de hielo triturado.

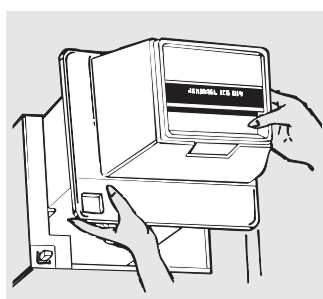

El recipiente de almacenamiento de hielo

Para sacar: Levante la parte de adelante del recipiente y jálelo hacia afuera deteniendo atrás y adelante.

Para volver a colocar: Vuelva a colocar el recipiente en su entrepaño. Si no entrara completamente, vuelva a sacar y gire el mecanismo de manejo 1/4 de vuelta. Entonces vuelva a colocarlo otra vez.

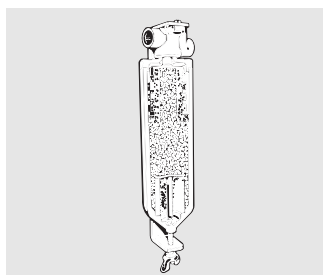
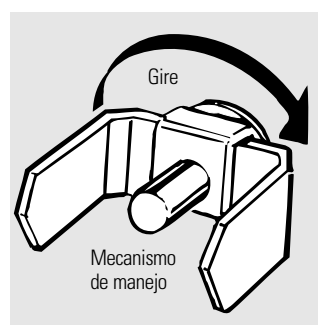

Accesorio para el filtro de agua

El filtro de agua es una opción a costo adicional y puede obtenerse de su distribuidor. Especifique el accesorio WR97X0214. Viene con instrucciones completas de instalación y se instala en una línea de agua de cobre de 1/4" de diámetro externo.

Datos importantes de su dispensador

- No agregue hielo de charolas o de bolsas en el recipiente. Podría provocar que no salga bien o que no se triture adecuadamente.
- Evite los vasos demasiado llenos de hielo y el uso de vasos estrechos o demasiado altos. El hielo amontonado podría obstruir el orificio o hacer que se congele la puerta del orificio de manera que no se pueda abrir. Si hubiera hielo bloqueándolo, desprenda con una cuchara de madera.
- Las bebidas y los alimentos no se deberán enfriar rápidamente en el recipiente del hielo. Las latas, botellas o paquetes de comida en el recipiente de hielos podrían causar la obstrucción del dispositivo para hacer hielo o del recipiente.
- Un poco de hielo triturado puede surtir aunque había seleccionado **ICE CUBES** (cubos de hielo). Esto sucede en ocasiones cuando algunos cubos se canalizan en el triturador.
- Después de usar hielo triturado, un poco de agua puede gotear del vertedero.
- En ocasiones es posible que se forme escarcha sobre la puerta del orificio del hielo. Esto es normal y sucede generalmente cuando se ha surtido repetidamente hielo triturado. La escarcha se evapora después de poco tiempo.
- El agua surtida no está helada. Para agua más fría agregue simplemente hielo triturado o cubos antes de extraer agua.

Cuidado y limpieza del refrigerador.

Seguridad

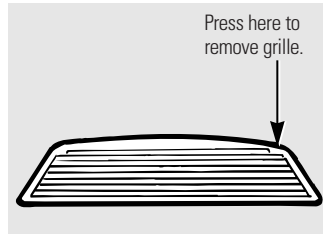

Limpiar el exterior

El pozo del dispensador (en algunos modelos), por debajo de la parrilla, se debe mantener limpio y seco. El agua que se queda en el pozo puede dejar depósitos. Quite los depósitos agregando vinagre sin diluir al pozo. Remoje hasta que desaparezcan los depósitos o hasta que se desprendan lo suficiente para quitarlos.

El botón del dispensador (en algunos modelos). Se limpia con una solución de agua tibia y bicarbonato de sodio—aproximadamente una cucharada (15 ml) de bicarbonato de sodio por cada cuarto (1 litro) de agua. Enjuague completamente con agua y seque.

CONSEJO: Abra la puerta del congelador un poco para evitar que salga hielo o agua durante la limpieza.

Las manijas de la puerta y los ornamentos (en algunos modelos). Se limpian con un paño humedecido con una solución de detergente suave y agua. Seque con un paño suave.

Las manijas suaves forradas (en algunos modelos) son fáciles de mantener limpias si se enceran regularmente. Use una cera doméstica (por ejemplo, Pledge o Jubilee) para encerar las manijas. Limpie con agua y jabón o un limpiador suave para todo uso.

Mantenga limpio el terminado. Limpie con un paño limpio ligeramente humedecido con cera para aparatos de cocina o un detergente suave y agua. Seque y pula con un paño limpio y suave.

No limpie el refrigerador con un paño sucio para trastes ni con un paño húmedo. Estos podrían dejar residuos que afecten a la pintura. No use estropajos, limpiadores en polvo, blanqueadores ni limpiadores que contengan blanqueador, ya que estos productos podrían rayar y desprender el terminado de pintura.

Operación

Instalación

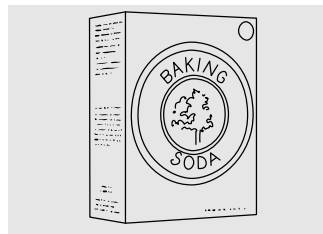

Limpiar el interior

Para evitar olores, deje una caja abierta de bicarbonato de sodio en los compartimientos de alimentos frescos y del congelador.

Desconecte el refrigerador antes de limpiarlo. Si no fuera posible, exprima el exceso de humedad de la esponja o del paño cuando se limpie alrededor de botones, bombillas o controles.

Use cera para electrodomésticos en el interior entre las puertas.

Use agua caliente y una solución de bicarbonato de sodio—aproximadamente una cucharada (15 ml) de bicarbonato de sodio por cada cuarto (1 litro) de agua. Esta solución limpia y neutraliza olores. Enjuague y seque.

Después de limpiar las juntas de las puertas, aplique una capa delgada de vaselina del lado de la bisagra. Esto ayuda a evitar que las juntas se doblen o se peguen.

Evite limpiar los entrepaños de vidrio (en algunos modelos) fríos con agua caliente, ya que la extrema diferencia de temperatura puede hacer que se quiebren. Maneje los entrepaños de vidrio con cuidado. Chocar vidrio templado puede hacer que se rompa en pedazos.

No lave partes plásticas del refrigerador en el lavaplatos—**excepto las fuentes y tapas del sistema "Quick Serve."**

Solucionar problemas

Servicio al consumidor



Limpie las bobinas del condensador al menos una vez al año.

Debajo del refrigerador

Para la operación más eficiente, usted necesita mantener limpia la región debajo del refrigerador. Quite la rejilla de la base y barra o pase el aspirador.

Para obtener los mejores resultados, use un cepillo para este propósito. Puede adquirir uno en la mayoría de las tiendas de refacciones para electrodomésticos.

Atrás del refrigerador

Se deberá tener cuidado al retirar el refrigerador de la pared. Todos los tipos de recubrimiento de pisos se pueden dañar, sobre todo los recubrimientos acojinados y los que tienen superficies repujadas.

Jale el refrigerador en forma recta y empuje nuevamente para devolverlo a su posición. Mover el refrigerador en dirección lateral puede causar daños al recubrimiento del piso o al refrigerador.

Al empujar el refrigerador a su lugar, asegúrese de no pasar sobre el cable eléctrico ni sobre la línea de alimentación del dispositivo para hacer hielos (en algunos modelos).

Cambio de bombilla

Para reemplazar una bombilla fundida, desenchufe el refrigerador, saque la pantalla de luz, desenrosque la bombilla cuando esté fría, y reemplácela con una bombilla nueva del mismo tamaño o de menos vatios.

*El colocar el control en posición **OFF** (apagado) no quita la corriente de circuito de la luz.*

Preparación para vacaciones

En el caso de vacaciones o ausencias prolongadas, quite los alimentos y desenchufe el refrigerador. Mueva el control del compartimiento de alimentos frescos a la posición **OFF** (apagado) y limpie el interior con solución de bicarbonato de una cucharada (15 ml) de bicarbonato por un cuarto (1 litro) de agua. Deje abiertas las puertas.

Mueva el brazo detector del dispositivo para hacer hielo (en algunos modelos) a la posición **STOP** (PARADA—hacia arriba) y desconecte el suministro de agua al refrigerador.

Si la temperatura pueda llegar al punto de congelación, haya una persona calificada para desaguar el sistema del suministro de agua (en algunos modelos) para evitar daños a la propiedad causados por inundación.

En caso de mudanza

Si se necesita quitar la puertas, vea la sección *Sacar las puertas*.

Asegure todos los elementos sueltos como parrillas, entrepaños y recipientes pegándolos con cinta adhesiva en su lugar para evitar daños.

Asegúrese de que el refrigerador se coloque en posición vertical durante la mudanza.

Preparación para instalar el refrigerador.

Lea las instrucciones completamente y debidamente.

Seguridad



Suministro de agua al dispositivo para hacer hielo *(en algunos modelos)*

Si su refrigerador tiene un dispositivo para hacer hielo, éste tendrá que ser conectado a una línea de agua fría.

Por un costo adicional, es posible adquirir de su distribuidor o llamando a partes y accesorios al 800-626-2002, un paquete para el suministro de agua (contiene los tubos de cobre, la válvula de cierre, los dispositivos de ajuste y las instrucciones).

Operación



Ubicación del refrigerador

No instale el refrigerador donde las temperaturas van debajo los 60 °F (16 °C), ya que no podrá funcionar bastante para mantener las temperaturas adecuadas.

Instale sobre un piso suficientemente firme para soportar un refrigerador completamente lleno.

Instalación

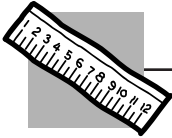

Espacios libres

Deje suficiente espacio para facilitar la instalación, la circulación adecuada de aire y las conexiones de plomería y eléctricas.

Si el modelo 19', 22' o 25' va a instalarse en contra de la pared, por el lado de la bisagra, deje un espacio de 1 1/2" (38 mm) para que se puede abrir la puerta.

- Lados3/4" (19 mm)
- Parte superior1" (25 mm)
- Parte posterior1" (25 mm)

Rodillos *(en algunos modelos)*

Los rodillos tienen 3 propósitos:

- 1 Los rodillos se ajustan para hacer que la puerta se cierre con facilidad cuando está abierta aproximadamente en la mitad. [Elevando el frente a una distancia aproximada 3/4" (19 mm) del piso.]
- 2 Los rodillos se ajustan para que el refrigerador sea firmemente posicionado en el piso y para no tambalearse.
- 3 Los rodillos permiten mover el refrigerador para retirarlo de la pared para su limpieza.

Para ajustar las ruedas:

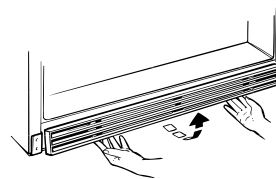

Quite la parrilla de la base, tirando hacia afuera.

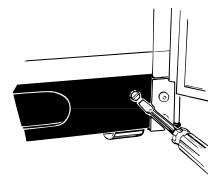

Gire los tornillos de ajuste para las ruedas en **sentido de las manecillas del reloj** para **eleva**r el refrigerador y **contra las manecillas del reloj** para **bajarlo**.

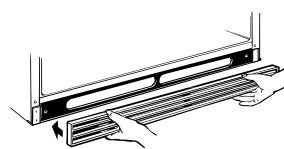

Para volver a colocar la parrilla de la base empuje hasta que la parrilla atore en su lugar.

Solucionar problemas

Servicio al consumidor

Instalación de la línea de agua.

Lea las instrucciones completamente y debidamente.



Antes de que empiece

Esta instalación de la línea de agua no está garantizada ni por el fabricante del refrigerador ni por el del dispositivo para hacer hielo. Siga estas instrucciones detenidamente para minimizar el riesgo de producir daños causados por acción del agua, los cuáles podrían resultar muy costosos.

El agua que estalla en la tubería de la casa con un ruido de martillo, puede causar daños en partes del refrigerador y también fugas o inundación. Llame a un plomero calificado para rectificar el ruido de martillo en la tubería antes de instalar la línea del suministro de agua al refrigerador.

Para prevenir quemaduras y daños al producto, no instale la línea de agua a la tubería de agua caliente.

Si utiliza el refrigerador antes de conectar la tubería del agua, asegúrese de que el brazo detector del dispositivo para hacer hielo permanezca en la posición **STOP** (PARADA—hacia arriba).

No instale el tubo del dispositivo para hacer hielo en sitios en donde la temperatura pudiera descender por debajo del punto de congelación.

Cuando utilice un aparato eléctrico (como, por ejemplo, un taladro eléctrico) durante la instalación, asegúrese de que dicho aparato esté eléctricamente aislado o conectado de tal manera que no exista peligro de que se produzcan descargas eléctricas.

Todas las instalaciones deben apegarse a las normas vigentes en materia de obras de plomería.



Lo que se necesita

Para determinar la cantidad de tubo de cobre que necesita:

Mida la distancia desde la válvula del agua detrás del refrigerador hasta el tubo de suministro de agua. Después añada 8 pies (244 cm). Asegúrese de que haya suficiente tubo adicional 8 pies (244 cm) doblado en forma de una gran espiral en 3 vueltas de 10" (24 cm) de diámetro para permitir distanciar el refrigerador de la pared después de la instalación.

■ **Un equipo de suministro de agua** (contiene los tubos de cobre, la válvula de cierre y los dispositivos de ajuste que aparecen en la lista abajo) se puede adquirir, por un costo adicional, de su distribuidor o por teléfono para partes y accesorios al 800-626-2002.

■ **Abastecimiento de agua fría.** La presión del agua debe oscilar entre 40 y 120 p.s.i. [libras por pulgada cuadrada (1.4–8.2 bars)].

■ **Taladro eléctrico.**

■ Para la conexión entre el refrigerador y el abastecimiento de agua es necesario un **tubo de cobre** de un diámetro exterior de 1/4". Asegúrese de que ambos extremos del tubo estén cortados a precisión.

No utilice tubos ni empalmes de plástico ya que la tubería de abastecimiento de agua se halla siempre bajo presión. Además, ciertos tipos de tubos de plástico podrían debilitarse con el tiempo y agrietarse, ocasionando fugas de agua.

■ **Dos tuercas de compresión con diámetro exterior de 1/4" y dos férulas (mangas)**—para conectar el tubo de cobre a la llave de paso y la válvula del agua del refrigerador.

■ Si la tubería del agua existente tiene en el extremo un empalme apestañado, para conectar la tubería del agua al refrigerador se necesitará de un **adaptador** (que se compra en las tiendas de artículos de plomería) **O**, puede cortar el empalme apestañado con un **cortatubos** y entonces usar un empalme de compresión.

■ **Llave de paso** para conectarse a la tubería del agua fría. La entrada de agua de dicha llave habrá de tener un diámetro interior mínimo de 5/32" en el punto de conexión a la **TUBERÍA DE AGUA FRÍA**. En muchos de los juegos de accesorios para el abastecimiento de agua se incluyen llaves de paso tipo campana. Antes de comprarla, asegúrese de que la llave de paso de tipo campana se ajuste a las normas vigentes en materia de plomería.

Seguridad

Operación

Instalación

Solucionar problemas

Servicio al consumidor

Instalación de la línea de agua.

Seguridad

Lea las instrucciones completamente y debidamente.

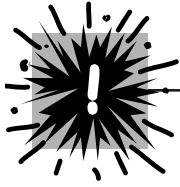

Corte el paso de agua del abastecimiento principal

Abra la llave más cercano durante el tiempo suficiente para despejar la tubería del agua.

Instale la llave de paso

- 1 Instale la llave de paso en la tubería de agua potable de uso frecuente más cercana.
- 2 Coloque la llave en un lugar que tenga fácil acceso. Lo mejor es colocarla en el lateral de un tubo vertical. Si fuera necesario colocarla en un tubo horizontal, haga la conexión en la parte superior o lateral, en vez de en la inferior, para evitar la extracción de sedimentos presentes en el tubo.
- 3 Haga un agujero de 1/4" en el tubo con un taladro, usando una broca bien afilada. Elimine las asperezas que pudieran haberse producido al hacer el agujero con el taladro.

- 4 Una la llave de paso al tubo de agua fría con la abrazadera de tubo.
- 5 Apriete los tornillos de la abrazadera hasta que la arandela obturadora empiece a dilatarse.

No apriete demasiado pues podría quebrar el tubo de cobre.

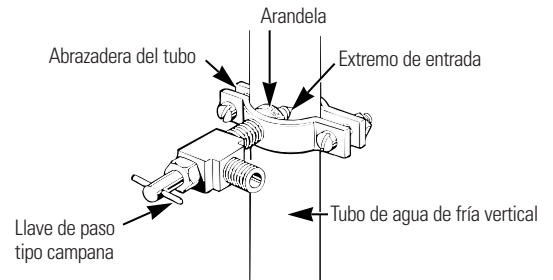

Operación

Instalación

Haga pasar el tubo de cobre y conéctelo a la llave de paso

Haga pasar el tubo de cobre entre la tubería de agua fría y el refrigerador.

Haga pasar el tubo por un agujero hecho en el suelo (detrás del refrigerador o en la base del armario adyacente) lo más próximo posible a la pared.

Asegúrese de que haya suficiente tubo adicional 8 pies (244 cm) doblado en forma de una gran espiral en 3 vueltas de 10" (25 cm) de diámetro para permitir distanciar el refrigerador de la pared después de la instalación.

Coloque la tuerca de compresión y la férula (manga) en el extremo del tubo y conéctelo a la llave de paso.

Asegúrese de que el tubo esté totalmente metido en la llave. Apriete bien la tuerca de compresión.

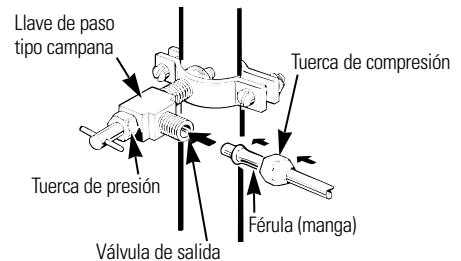

Solucionar problemas

Abra el abastecimiento de agua y deje correr el agua por la tubería

- 1 Abra el abastecimiento principal del agua y deje que ésta corra por el interior del tubo hasta que salga completamente transparente.
- 2 Cierre el agua después de que haya pasado por el tubo un litro, aproximadamente.

Servicio al consumidor

Conecte el tubo de cobre al refrigerador

Antes de efectuar la conexión al refrigerador, asegúrese de que el cable eléctrico del refrigerador no esté enchufado a la toma de corriente de la pared.

Si su abastecimiento de agua contiene arena o partículas que pudieran obstruir la criba de la válvula del agua del refrigerador, recomendamos que instale un filtro para agua. Instálelo en el tubo de agua cerca al refrigerador.

- 1 Retire el tapón de plástico de la válvula de agua.
- 2 Coloque la tuerca de compresión y la férula (manga) al extremo del tubo, tal como se indica en la ilustración.
- 3 Introduzca el extremo del tubo de cobre en la entrada de la válvula del agua (lo más posible). Al mismo tiempo que sujeta el tubo, apriete el dispositivo de ajuste.
- 4 Sujete el tubo de cobre con la abrazadera que se proporciona, de modo que quede en posición. Es posible que tenga que abrir la abrazadera a palanca.

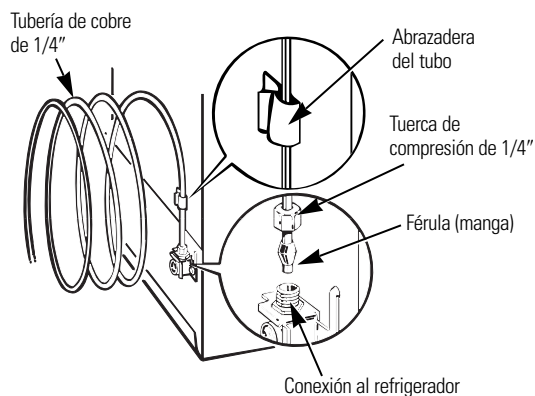

Abra el agua en la llave de paso

Apriete todas las conexiones que tengan fugas de agua.

Enchufe el cable eléctrico del refrigerador

Coloque el tubo de cobre en espiral para evitar la vibración contra la parte trasera del refrigerador o contra la pared.

Desplace el refrigerador nuevamente contra la pared.

Arranque el dispositivo para hacer hielo

Mueva el brazo detector hasta la posición **ON** (activada—abajo). El dispositivo para hacer hielo no entrará en funcionamiento hasta que haya alcanzado su temperatura de operación de 15 °F (-9 °C), o inferior. En dicho momento entrará en funcionamiento, si el brazo detector se encuentre en la posición **ON** (ACTIVADA—hacia abajo).

NOTA: El dispositivo para hacer hielo podría hacer un ciclo doble al arrancar por primera vez, ocasionando que se vierta agua del dispositivo para hacer hielo sobre la cubitera. Esto es normal y no deberá ocurrir una segunda vez.

Cambiar el modo de apertura de la puerta.

Seguridad

Lea las instrucciones completamente y debidamente.



Notas importante

NOTA: La puertas en modelos de dispensador no pueden cambiar su modo de apertura.

Cuando cambie el modo de apertura de la puerta:

- Lea las instrucciones por completo antes de empezar.
- Maneje las partes con cuidado para evitar rasgar la pintura.
- Sitúe los tornillos cerca de las partes que correspondan para evitar utilizarlos en un lugar incorrecto.
- Provea un lugar de trabajo apropiado para que las puertas no se rasquen.

IMPORTANTE: Una vez haya empezado, no mueva la gaveta hasta que haya finalizado el proceso de cambiar el modo de apertura de la puerta.

Estas instrucciones son para cambiar las bisagras del lado derecho al lado izquierdo—si usted quiere volver a poner las bisagras de nuevo en el lado derecho, siga las mismas instrucciones (simplemente cambie todas las referencias a izquierda y derecha).

Operación



Herramientas necesarias

- Destornillador Phillips
- Cinta para cubrir (aislante)
- Destornillador T20 o T25, según el que necesite su modelo
- Cuchillo de enmasillar o destornillador de hoja delgada
- Llave de tuercas de 3/8" (se recomienda una llave de tuercas de 6 puntas)

Instalación

Sacar las puertas.

Antes de sacar las puertas

- 1 Desenchufe el refrigerador.
- 2 Vacíe los entrepaños de las puertas, incluyendo el compartimiento de productos lácteos.

PRECAUCION: No deje que ninguna de las puertas se caiga al suelo. Si esto ocurriera el freno de la puerta podría dañarse.

Saque la puerta del congelador

- 1 Ponga cinta aislante alrededor de donde se cierra la puerta.
- 2 Con un destornillador Phillips, saque la cabeza de la bisagra (en algunos modelos). Con un destornillador T20 o T25, saque los tornillos que aguantan la bisagra superior del compartimiento.
- 3 Levante la bisagra hacia arriba para liberar la clavija de la bisagra del encaje en la parte superior de la puerta.
- 4 Saque la cinta aislante, incline la puerta hacia usted y levántela para liberar el encaje inferior de la clavija de la bisagra en el soporte central de la bisagra.
- 5 Sitúe la puerta en una superficie adecuada para que no se rasque, con la parte exterior hacia arriba.

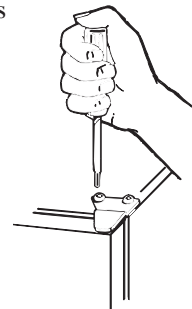

Solucionar problemas

Servicio al consumidor

Saque la puerta de los alimentos frescos

- 1 Ponga cinta aislante alrededor de donde se cierra la puerta.
- 2 Saque la clavija de la bisagra con una llave de tuercas de 3/8".
- 3 Saque la cinta aislante e incline la puerta para sacarla del compartimiento. Saque la arandela de la clavija de la bisagra y guárdela.
- 4 Levante la puerta hacia arriba para liberar el encaje inferior de la clavija de la bisagra en el soporte inferior de la bisagra.
- 5 Sitúe la puerta en una superficie adecuada para que no se rasque, con la parte exterior hacia arriba.

Invertir la ferretería.

Transfiera el soporte de la bisagra inferior a la izquierda

- 1 Quite la parrilla de la base, tirando hacia afuera.
- 2 Usando un destornillador Torx, mueva el soporte de la bisagra y la arandela de plástico del lado derecho al lado izquierdo.

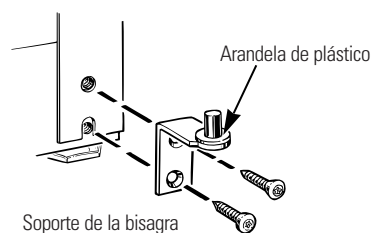

Transfiera el soporte central de la bisagra a la izquierda

- 1 Saque el soporte de la bisagra de la parte central derecha del compartimiento sacando los tres tornillos más exteriores.

NOTA: Guarde estos tornillos con el soporte de la bisagra. Estos tornillos son más largos y se usarán al instalar la bisagra del otro lado.

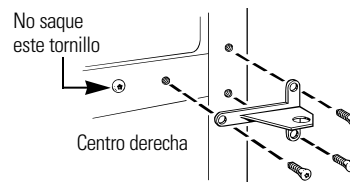

- 2 Saque los tres tornillos Torx de la parte central izquierda del compartimiento. Atorníllelos en los orificios del lado derecho.

Ponga el soporte central de la bisagra en los orificios en la parte central izquierda del compartimiento, inserte y apriete los tres tornillos largos.

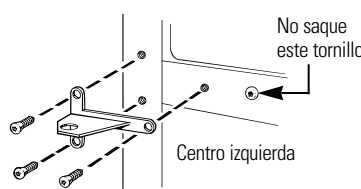

Transfiera la bisagra superior a la izquierda

Intercambie la bisagra y tornillos de la parte superior derecha con los tornillos de la parte superior izquierda del compartimiento.

No apriete los tornillos a la bisagra en este momento.

Transfiera los frenos de la puerta

- 1 En cada puerta, saque los frenos de metal, y cámbielos del lado derecho al izquierdo.
- 2 Cambie cualquier tornillo del lado izquierdo al derecho.

Invertir las manijas de la puerta.

Lea las instrucciones completamente y debidamente.

Transfiera la manija de la puerta de los alimentos frescos

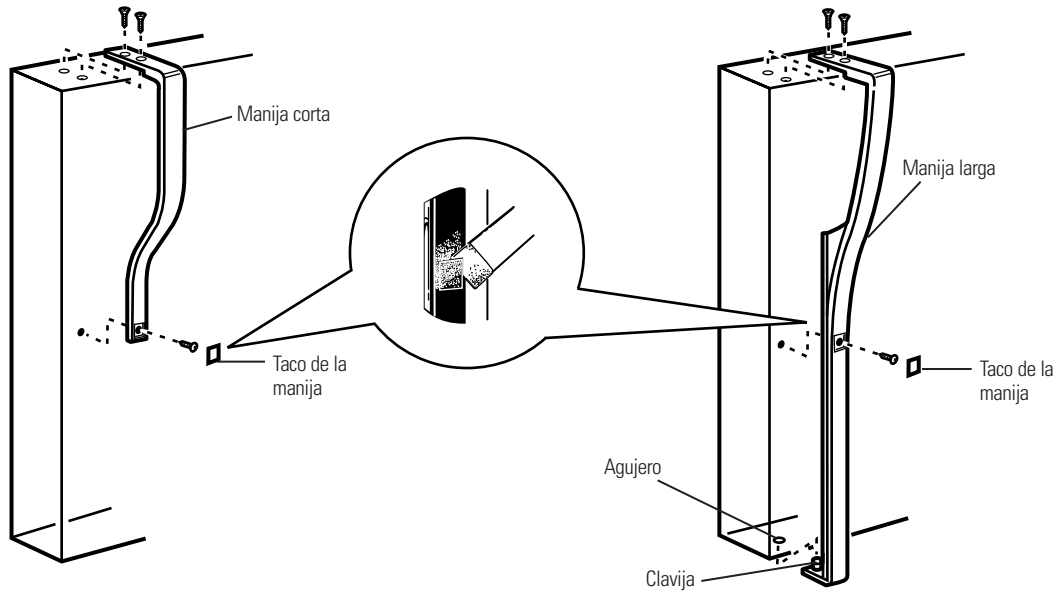

Los modelos con manijas largas tienen una clavija que se encaja en un orificio en la parte inferior de la puerta.

Saque el taco de la manija utilizando un cuchillo de enmasillar por debajo del reborde, y saque el tornillo de debajo.

Saque los dos tornillos aguantando la manija por la parte superior.

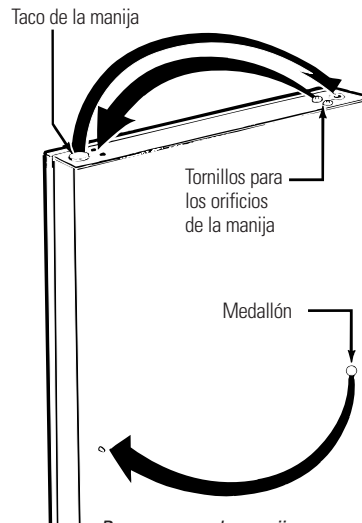

Para reponer la manija en el lado opuesto.

Saque el taco del extremo izquierdo de la puerta e insértelo en el orificio de la parte opuesta.

Mueva el medallón de la puerta.

Transfiera la manija de la puerta del congelador

- Saque los tornillos de la manija en la parte superior e inferior de la puerta.
- Mueva los tornillos en el lado derecho de la puerta a los orificios de la manija en el lado izquierdo.
- Reponga la manija en el lado opuesto utilizando los orificios más cercanos del reborde de la puerta.

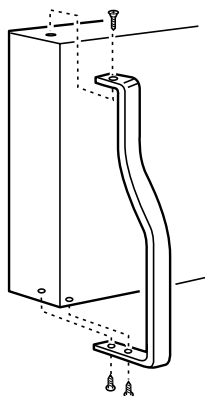

Volver a colocar las puertas.

Volver a colocar la puerta de los alimentos frescos

- 1 Sitúe la puerta de los alimentos frescos en la clavija de la bisagra inferior.
Asegúrese de que la arandela esté en su lugar.
- 2 Enderece la puerta y alinee ésta con el soporte central de la bisagra.
- 3 Vuelva a instalar la clavija de la bisagra con una llave de tuercas de 3/8" para que pase a través del orificio de la parte central del soporte de la parte superior de la puerta.

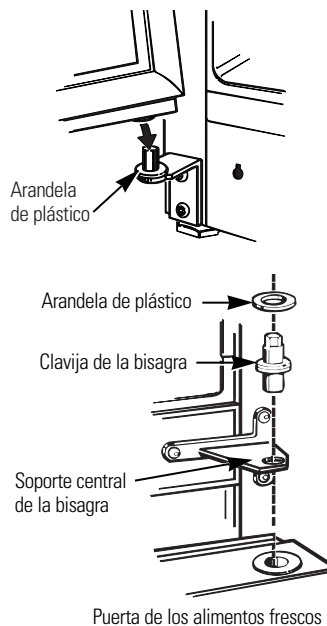

Volver a colocar la puerta del congelador

- 1 Coloque la puerta del congelador en la clavija de la bisagra central.
Asegúrese de que la arandela esté en su lugar.
- 2 Levante la bisagra superior para que la clavija entre en el soporte de la puerta.
- 3 Asegúrese de que la puerta sea recta y que el espacio entre las puertas sea el mismo en toda la parte del frente. Apriete los tornillos de la bisagra superior.

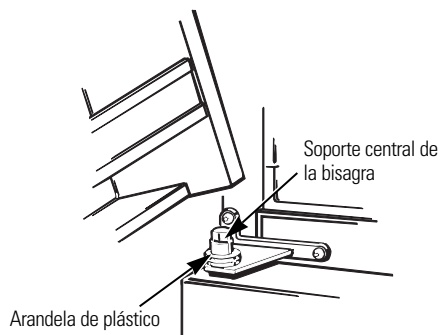

Sonidos normales de la operación.

Seguridad



Según la ubicación del refrigerador en su cocina, tal vez quiera usar un pedazo de alfombra, con caucho en la parte inferior, por debajo del refrigerador y así reducir el ruido.

Operación

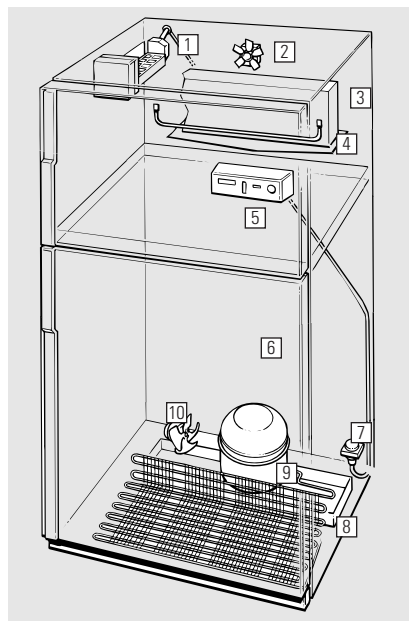

Estos sonidos son normales y son causados por una operación muy eficaz.

Instalación

- 1 **Máquina de hacer hielo (en algunos modelos).** Oirá de vez en cuando los cubos de hielo cayendo al recipiente. Si eso es su primero dispositivo para hacer hielo escuchará sonidos que no son familiares. Son sonidos normales de hacer hielo y no son una causa para preocuparse.
- 2 **Ventilador del vaporizador.** Puede ser que oirá el aire forzado a través del gabinete por el ventilador.
- 3 **Vaporizador.** El flujo de refrigerante a través del vaporizador puede producir un ruido hervoroso o de burbujeo.
- 4 **Calentador para descongelar.** Durante los ciclos de descongelamiento, el goteo de agua que cae en el calentador para descongelar puede causar un ruido silbante. Después del descongelamiento, un crujido se puede producir y el vaporizador puede producir un ruido hervoroso o de burbujeo.
- 5 **Control de temperatura y control de tiempos de descongelamiento.** Estas partes pueden producir un sonido al encenderse o apagarse el refrigerador. El control de tiempo de descongelamiento produce también un sonido similar al sonido de un reloj eléctrico.
- 6 **Interior de plástico.** Crujidos o truenos causados por la expansión del interior de plástico.
- 7 **Válvula de agua (en modelos equipados con máquina de hacer hielo).** Cuando la máquina de hacer hielo se llena de agua, se oirán un zumbido y el flujo de agua.
- 8 **Bandeja de desagüe.** Se puede oír agua que fluye a la bandeja de desagüe en el ciclo de descongelamiento.
- 9 **Compresor.** Los nuevos compresores de alta eficiencia funcionan mucho más rápido que los modelos antiguos. El compresor puede producir un zumbido o ruido pulsante más alto.
- 10 **Ventilador del condensador.** Puede ser que oirá el aire forzado sobre el condensador por el ventilador.

Antes de solicitar un servicio...



Solucionar problemas
¡Ahorre tiempo y dinero! Revise las tablas en las siguientes páginas y tal vez no necesitará de solicitar un servicio.

Solucionar problemas

Servicio al consumidor

Problema	Causas Posibles	Qué hacer
El refrigerador no funciona	Refrigerador en ciclo de descongelar.	• Espere 30 minutos para que la descongelación se termine.
	Control en posición OFF (apagado).	• Mueva el control hasta un ajuste de temperatura.
	El refrigerador esté desconectado.	• Empuje la clavija completamente en el enchufe.
	Fusible fundido/ interruptor de circuito roto.	• Reemplace el fusible o reajuste el interruptor.

Problema	Causas Posibles	Qué hacer
Vibraciones o sacudidas (una vibración ligera es normal)	Los rodillos requieren un ajuste.	• Vea <i>Rodillos</i> .
El motor opera durante periodos prolongados o se arranca y se para con frecuencia. (Refrigeradores modernos con más espacio de almacenamiento y un congelador más grande requieren más tiempo de operación. Se arrancan y se paran a menudo para mantener temperaturas uniformes.)	Es normal cuando el refrigerador es recién instalado en su casa.	• Espere 24 horas para que el refrigerador se enfríe completamente.
	Ocurre cuando hay largas cantidades de alimentos en el refrigerador.	• Eso es normal.
	Se dejó abierta la puerta.	• Revise si un paquete mantiene la puerta abierta.
	Clima caluroso o aperturas frecuentes de la puerta.	• Eso es normal.
	Controles de temperatura ajustados al punto más frío.	• Vea <i>Los controles</i> .
	Parrilla y condensador requieren de limpieza.	• Vea <i>Cuidado y limpieza</i> .
Compartimiento de alimentos frescos o congelador demasiado cálido	El control de temperatura no se fijó bastante frío.	• Vea <i>Los controles</i> .
	Clima caluroso o aperturas frecuentes de la puerta.	• Fije el control de temperatura un paso más frío. Vea <i>Los controles</i> .
	Se dejó abierta la puerta.	• Revise si hay un paquete que mantiene la puerta abierta.
	Un paquete está estorbando el ducto de aire en el congelador.	• Verifique que no hay paquetes estorbando el ducto del congelador.
Escarcha o cristales de hielo en alimentos congelados (escarcha en paquete es normal)	Se dejó abierta la puerta.	• Revise si hay un paquete que mantiene la puerta abierta.
	La puerta se abre con frecuencia o por mucho tiempo.	
Dispositivo automático para hacer hielo no funciona (en algunos modelos)	Brazo detector en posición de STOP (PARADA—hacia arriba).	• Mueve el brazo en posición de ON (ACTIVADA—hacia abajo). • Tal vez unos cubos se pegan al lado del molde. Mueve el brazo en posición de STOP (PARADA—hacia arriba) y luego quite estos cubos.
	El agua está cerrada o no está conectada.	• Vea <i>Instalar la línea de agua</i> .
	El compartimiento del congelador es muy cálido.	• Espere 24 horas para que se enfríe el refrigerador.
	Cubos apilados en el recipiente apaga el dispositivo para hacer hielo.	• Nivele los cubos con la mano.
Los cubos son demasiados pequeños	La llave de paso que conecta el refrigerador a la línea de agua puede ser atascada.	• Llame a un plomero para limpiar la llave de paso.
Formación lenta del hielo	Se dejó abierta la puerta.	• Revise si hay un paquete que mantiene la puerta abierta.
	El control de temperatura no es bastante frío.	• Vea <i>Los controles</i> .

Seguridad

Operación

Instalación

Solucionar problemas

Servicio al consumidor

Antes de solicitar un servicio...

	Problema	Causas Posibles	Qué hacer
Seguridad	Los cubos tienen mal olor/sabor	El recipiente para los cubos necesita limpieza.	• Vacíe y limpie el recipiente. Deseche los cubos.
		Alimentos transmitiendo olor/sabor a los cubos.	• Envuelva bien los alimentos.
		El interior del refrigerador requiere limpieza.	Vea <i>Cuidado y limpieza</i> .
Operación	Se forma humedad en la superficie de los compartimientos entre las puertas	No es extraño durante periodos de alta humedad	• Seque la superficie y asegurese que el interruptor para ahorrar electricidad no esta fijado en la posición de POWER SAVER .
	Humedad en el interior (en clima húmedo el aire lleva la humedad al interior del refrigerador cuando se abren las puertas)	Se abre la puerta con frecuencia o por mucho tiempo.	
	Formación lenta del hielo	La puerta se dejó abierta. El control de temperatura no es bastante frío.	• Revise si hay un paquete que mantiene la puerta abierta. • Vea <i>Los controles</i> .
Instalación	La puerta no se cierra por sí mismo	Las ruedas y patas frontales requieren ajuste.	• Vea <i>Rodillos</i> .
	El dispensador de hielo no funciona (en algunos modelos)	Dispositivo de hielo apagado o el agua está apagado.	• Enciende el dispositivo de hielo o el agua.
		Los cubos están pegados al brazo detector.	• Remueve los cubos y ponga el brazo en ON (ACTIVADA-hacia abajo).
Bloques irregulares de hielo en el recipiente.		• Rómpalos con los dedos y deseche los cubos restantes. • El congelador puede ser muy caliente. Ajuste el control a una posición más fría paso por paso hasta que no se formen bloques.	
Solucionar problemas	El refrigerador huele	Alimentos transmitiendo olores al refrigerador.	• Alimentos con olores fuertes deben estar tapados. • Guarde una caja de bicarbonato de sodio en el refrigerador; cámbiela cada tres meses.
		El interior requiere limpieza.	• Vea <i>Cuidado y limpieza</i> .
Servicio al consumidor	Aire caliente a la base del refrigerador	El aire fluye para enfriar el motor. En el proceso de refrigeración es normal que salga calor de la base del refrigerador. Algunos recubrimientos de piso se descolorean a estas temperaturas normales y seguras.	• Consulte su vendedor de recubrimientos de piso si tiene alguna objeción a esta descoloración.
	Brillo anaranjado en el congelador	Calefactor de descongelación encendido.	• Eso es normal.

<i>Seguridad</i>	<i>Operación</i>	<i>Instalación</i>	<i>Solucionar problemas</i>	<i>Servicio al consumidor</i>
------------------	------------------	--------------------	-----------------------------	-------------------------------

Garantía del Refrigerador *(Para consumidores en los EE.UU.)*



Todos los servicios los proporcionarán nuestros centros de fábrica o nuestros prestadores *Customer Care*® autorizados. Para solicitar servicio, llame 800-GE-CARES.

Seguridad

Durante:

GE reemplazará sin costo:

Un año

A partir de la fecha de compra original

Cualquier parte del refrigerador que falle debido a un defecto en materiales o mano de obra. Durante este **año de garantía completa**, GE también proporcionará **sin costo**, mano de obra y servicio en su hogar para reemplazar las partes defectuosas.

Cinco años

A partir de la fecha de compra original

Cualquier parte del sistema sellado de refrigeración, (compresor, condensador, evaporador y todas tuberías de conexión) que falle debido a un defecto en materiales o mano de obra. Durante este **cinco años de garantía**, GE también proporcionará **sin costo**, mano de obra y servicio en su hogar para reemplazar las partes defectuosas.

Por vida

A partir de la fecha de compra original

Cualquier recipiente o gaveta transparente proporcionada con el refrigerador si se rompiera durante el uso normal. Las tapaderas de las gavetas no son incluidas.

Operación

Lo que GE no cubrirá

- Viajes de servicio a su hogar para enseñarle cómo usar el producto.
- Una instalación incorrecta.
- Fallas del producto si hay abuso, mal uso, o uso para otros propósitos que los propuestos, o uso para fines comerciales.
- Pérdida de alimentos por averías.
- Reemplazo de fusibles de su hogar o reajuste de interruptores de circuito.
- Daño al producto causado por accidente, fuego, inundaciones, o actos de Dios.
- Daño incidental o consecuencial a su propiedad causado por posibles defectos con el aparato.

Instalación

Esta garantía se extiende al comprador original y a cualquier propietario que lo suceda para el caso de productos comprados para uso doméstico normal en los Estados Unidos. En Alaska, usted tendrá que pagar el flete del producto o los costos de viaje del técnico de servicio hasta su hogar.

Algunos estados no permiten la exclusión o limitación de daños incidentales o consecuenciales. Esta garantía le proporciona derechos legales específicos, y puede tener otros derechos que pueden variar de un estado a otro. Para conocer los derechos legales de su estado, consulte con su oficina local de asuntos del consumidor o al procurador general de su estado.

Solucionar problemas

Garantidor: General Electric Company. Louisville, KY 40225

Servicio al consumidor

Números de servicio.



GE Answer Center® 800.626.2000

El GE Answer Center® está abierto las 24 horas del día, los 7 días de la semana.



Reparaciones en su hogar 800-432-2737

Para reparar su aparato GE, sólo llame por teléfono.

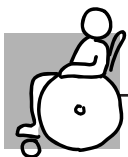

Necesidades especiales 800.626.2000

TDD 800-TDD-GEAC (800-833-4322)

GE le ofrece, sin costo, un folleto de ayuda en planear cocinas para personas limitadas en su movilidad.



Contratos de servicio 800-626-2224

Compre un contrato GE antes de que su garantía expire, y recibirá un descuento considerable. Así el servicio al consumidor GE estará allí aún después de que expire su garantía.



Partes y accesorios 800-626-2002*

Las personas calificadas para dar servicio a sus aparatos pueden recibir partes y accesorios (* incluyendo los filtros de agua) a sus hogares (se aceptan VISA, MasterCard y Discover).

Las instrucciones de mantenimiento para el usuario que contiene este manual, las puede realizar cualquier usuario. Otro tipo de servicios los deberá ejecutar un personal calificado. Tenga precaución, un servicio inadecuado puede ser causa de peligros en la operación.



Servicio satisfactorio

Si no quedara satisfecho con el servicio GE:

Primero, contacte las personas que le dieron servicio.

Después, si sigue insatisfecho, escriba todos los detalles—incluso su número de teléfono—a: Manager, Consumer Relations, GE Appliances, Appliance Park, Louisville, KY 40225.

Finalmente, si aún siguiera sin resolver el problema escriba a: Major Appliance Consumer Action Program, 20 North Wacker Drive, Chicago, IL 60606.

Seguridad

Operación

Instalación

Solucionar problemas

Servicio al consumidor

Service Telephone Numbers



GE Answer Center[®] In the U.S.: 800.626.2000

The GE Answer Center[®] is open 24 hours a day, 7 days a week.

In Canada, contact: Manager, Consumer Relations, Camco Inc., Suite 310, 1 Factory Lane, Moncton, N.B. E1C 9M3.



In-Home Repair Service In the U.S.: 800-432-2737

Expert GE repair service is only a phone call away.

In Canada, call 1-800-361-3400.

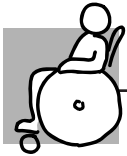

Special Needs Service In the U.S.: 800.626.2000

GE offers, free of charge, a brochure to assist in planning a barrier-free kitchen for persons with limited mobility. **In the U.S., call 800-TDD-GEAC (800-833-4322).**

In Canada, contact: Manager, Consumer Relations, Camco Inc., Suite 310, 1 Factory Lane, Moncton, N.B. E1C 9M3.



Service Contracts In the U.S.: 800-626-2224

Purchase a GE service contract while your warranty is still in effect and you'll receive a substantial discount. GE Consumer Service will still be there after your warranty expires.

In Canada, call 1-800-461-3636.

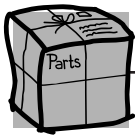

Parts and Accessories In the U.S.: 800-626-2002

Individuals qualified to service their own appliances can have parts or accessories sent directly to their homes (VISA, MasterCard and Discover cards are accepted).

Instructions contained in this manual cover procedures to be performed by any user. Other servicing generally should be referred to qualified service personnel. Caution must be exercised, since improper servicing may cause unsafe operation.

Customers **in Canada** should consult the yellow pages for the nearest Camco service center.



Service Satisfaction

If you are not satisfied with the service you receive from GE:

First, contact the people who serviced your appliance.

Next, if you are still not pleased, **in the U.S.**, write all the details—including your phone number—to: Manager, Consumer Relations, GE Appliances, Appliance Park, Louisville, KY 40225; or, **in Canada**, to Director, Consumer Relations, Camco Inc., Suite 310, 1 Factory Lane, Moncton, N.B. E1C 9M3.

Finally, if your problem is still not resolved, write Major Appliance Consumer Action Program, 20 North Wacker Drive, Chicago, IL 60606 (U.S. only).