



[www.gracobaby.com](http://www.gracobaby.com)



- **Owners Manual • Mode d'emploi**
- **Manual del propietario**

# **WARNING**

**Failure to follow these warnings and the assembly instructions could result in serious injury or death.**

- **PLEASE SAVE OWNER'S MANUAL FOR FUTURE USE.**
- **ADULT ASSEMBLY REQUIRED.**
- **NEVER LEAVE CHILD** unattended. Always keep child in view while in stroller.
- **AVOID SERIOUS INJURY** from falling or sliding out. Always use seat belt. After fastening buckles, adjust belts to get a snug fit around your child.
- **AVOID FINGER ENTRAPMENT:** Use care when folding and unfolding the stroller. Be certain the stroller is fully erected and latched before allowing your child near the stroller.
- **NEVER USE STROLLER ON STAIRS** or escalators. You may suddenly lose control of the stroller or your child may fall out. Also, use extra care when going up or down a step or curb.
- **ALWAYS SECURE YOUR CHILD WITH THE SEAT BELT.** The car seat adapter is not a restraint device. Do not lift the stroller by the car seat adapter. Use care when snapping the car seat adapter on the stroller with a child in the stroller.
- **AVOID STRANGULATION.** DO NOT place items with a string around your child's neck, suspend strings from this product, or attach strings to toys.
- **USE OF THE STROLLER** with two children weighing a total of more than 90 lbs. (40.8 kg) will cause excessive wear and stress on the stroller. The weight or height in the front seat should not exceed 50 lbs. (22.7 kg) or 45 in. (114.3 cm) and in the rear seat the weight or height should not exceed 40 lbs (18.1 kg) or 43 in. (109 cm).
- **NEVER ALLOW YOUR STROLLER** to be used as a toy.
- **STROLLER TO BE USED** only at walking speed. Product not intended for use while jogging, skating, etc.
- **DISCONTINUE USING YOUR STROLLER** should it become damaged or broken.
- **CHILD MAY SLIP INTO LEG OPENINGS AND STRANGLE.** Never use rear seat in a reclined carriage position unless enclosure flap is properly secured.
- **TO PREVENT TIPPING,** do not place more than 1lb (.45 kg) in each cupholder or more than 1lb (.45kg) in the parent organizer pack.
- **TO AVOID BURNS,** never put hot liquids in the cup holders.
- **TO PREVENT A HAZARDOUS, UNSTABLE CONDITION,** never place purses, shopping bags, parcels or accessory items on the handle or canopy.

# ⚠ WARNING

- **TO PREVENT A HAZARDOUS, UNSTABLE CONDITION,** do not place more than 10 lbs (4.5 kg) in the storage basket or 1 lb (.45kg) in each rear mesh pocket on back of front seat.
- **DO NOT** use storage basket as a child carrier.
- **USING GRACO® INFANT CAR SEATS(S) WITH STROLLER:**
- **USE ONLY A GRACO® SNUGRIDE®, SNUGRIDE® 30, SNUGRIDE® 32, SNUGRIDE® 35 OR INFANT SAFESEAT™ CAR SEAT** with this travel system. (Not intended for use with AUTOBABY or LOGICO S (Europe only) and ASSURA infant car seats.) Improper use of this stroller with other manufacturers' car seats may result in serious injury or death.
- **READ THE MANUAL** provided with your Graco car seat before using it with your stroller.
- Car seat adapter or rear tray **MUST** be installed in the seat location to be used for the car seat.
- **ALWAYS SECURE** your child with the car seat harness when using the car seat in the stroller. If your child is already in the car seat, check that the child is secured with the harness.
- **TO PUT CHILDREN IN THE STROLLER:**
- **TIPPING HAZARD! PLACING WEIGHT ONLY IN THE REAR SEAT OF THIS STROLLER COULD CAUSE THE STROLLER TO TIP BACKWARDS.**
- You may use this stroller with two infant car seats if your model includes a car seat adapter **and** a rear tray.
- **Use a Graco® SNUGRIDE® , SNUGRIDE® 30, SNUGRIDE® 32, SNUGRIDE® 35 OR INFANT SAFESEAT™ car seat only.**
- Always place the heaviest child or the heaviest child/car seat combination in the front seat.
- Always place child or child/car seat in the front seat first. Always remove child or child/car seat from the rear seat first.

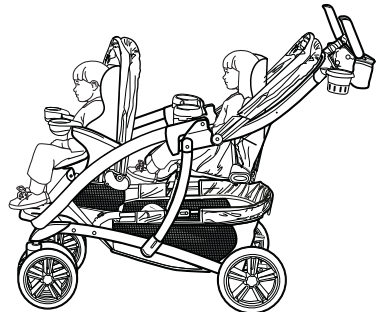

# MISE EN GARDE

**Manquer de suivre ces avertissements et les instructions d'assemblage peut entraîner de sérieuses blessures ou un décès.**

- **VEUILLEZ CONSERVER CE MANUEL DU PROPRIÉTAIRE POUR ÉVENTUELLEMENT VOUS Y RÉFÉRER.**
- **DOIT ÊTRE ASSEMBLÉ PAR UN ADULTE.**
- **NE JAMAIS LAISSER UN ENFANT** sans surveillance. Toujours garder l'enfant à l'œil alors qu'il est assis dans cette poussette.
- **AFIN D'ÉVITER QUE L'ENFANT NE SE BLESSE GRAVEMENT** en tombant ou en glissant hors du siège. Toujours se servir de la ceinture de sécurité. Après avoir attaché les boucles, régler les ceintures pour qu'elles s'ajustent parfaitement au corps de l'enfant.
- **AFIN D'ÉVITER LES DOIGTS COINCÉS :** Faire preuve de prudence au moment de plier ou déplier ce produit. S'assurer que la poussette est entièrement déployé et verrouillé avant de permettre à l'enfant de s'en approcher.
- **NE JAMAIS UTILISER LA POUSSETTE DANS DES ESCALIERS FIXES** ou roulants. Il y a danger de perdre la maîtrise de la poussette ou que l'enfant en tombe. Faites également preuve de prudence en montant ou descendant une marche ou une chaîne de trottoir.
- **AFIN D'ÉVITER LA STRANGULATION.** NE JAMAIS accrocher d'objets munis d'un cordon autour du cou d'un enfant, suspendre des cordons à ce produit ou attacher un cordon à un jouet.
- **TOUJOURS ATTACHER L'ENFANT AVEC LA CEINTURE DE SÉCURITÉ.** L'adaptateur de siège d'auto n'est pas un dispositif de retenue. Ne pas soulever la poussette en la tenant par le dispositif de retenue pour enfant. Faire preuve de prudence au moment d'enclencher l'adaptateur au dispositif de retenue lorsqu'il y a une enfant dans la poussette.
- **L'UTILISATION DE LA POUSSETTE** avec deux enfants pesant, au total, plus de 90 livres (40,8 kg), occasionnera une usure et une tension excessive à la poussette. Le poids et la hauteur dans le siège avant ne doivent pas dépasser 22,7 kg (50 lbs) ou 114,3 cm (45 po). Dans le siège arrière, le poids et la hauteur dans le siège avant ne doivent pas dépasser 18,1 kg (40 lbs) ou 109 cm (43 po).
- **NE JAMAIS PERMETTRE QU'ON SE SERVE DE CETTE POUSSETTE** comme jouet.
- **CETTE POUSSETTE DOIT ÊTRE UTILISÉE** seulement à des vitesses de marche. Non conçu pour utiliser en faisant du jogging, du patin, etc.



## MISE EN GARDE

- **CESSER D'UTILISER VOTRE POUSSETTE** si elle devient endommagée ou brisée.
- **L'ENFANT PEUT GLISSER DANS LES OUVERTURES POUR LES JAMBES ET RISQUER LA STRANGULATION.** Ne jamais utiliser le siège arrière lorsque la poussette est en position de landau incliné sans bien fixer le rabat de fermeture.
- **AFIN DE PRÉVENIR LES RISQUES DE BASCULEMENT,** ne pas placer plus de 0,45kg (1 lb) dans chaque porte-gobelet ni plus de 0,45kg (1 lb) dans le sac range-tout pour adulte.
- **POUR ÉVITER LES BRÛLURES,** ne jamais placer de liquide chaud dans le porte-gobelet.
- **AFIN DE PRÉVENIR DES SITUATIONS DANGEREUSES D'INSTABILITÉ,** ne jamais placer de sacs à main ou de magasinage, de colis ou d'accessoires sur la poignée ou le baldaquin.
- **AFIN DE PRÉVENIR DES SITUATIONS DANGEREUSES D'INSTABILITÉ,** ne jamais placer plus de 4,5 kg (10 lbs) dans le porte-bagages, ni plus de 0,45 kg (1 lbs) dans chaque pochette de mailles à l'arrière du siège avant.
- **NE PAS** utiliser le porte-bagages pour transporter un enfant.
- **UTILISATION DES DISPOSITIFS DE RETENIR POUR ENFANT GRACO® AVEC LA POUSSETTE :**
- **UTILISER UNIQUEMENT UN PORTE-BÉBÉ SNUGRIDE®, SnugRide® 30, SnugRide® 32, SnugRide® 35 ou SafeSeat™ de GRACO®** (Non conçu pour utiliser avec les dispositifs de retenue pour bébé AUTOBABY ou LOGICO S (Europe seulement) et ASSURA. Tout mauvais usage de cette poussette avec un siège d'auto d'une autre marque peut occasionner des blessures graves ou mortelles.
- **LIRE LE MANUEL** d'utilisateur fourni avec votre dispositif de retenue pour bébé Graco avant de l'utiliser avec cette poussette.
- L'adaptateur de dispositif de retenue pour enfant ou le plateau arrière **DOIT** être installé à l'emplacement du siège où se trouvera le dispositif de retenue pour enfant.
- **TOUJOURS ATTACHER** l'enfant avec le harnais du dispositif de retenue lorsqu'il est utilisé avec cette poussette. Si l'enfant est déjà installé dans le dispositif de retenue pour enfant, s'assurer qu'il est bien attaché avec le harnais.

- **INSTALLATION DES ENFANTS DANS LA POUSSETTE :**
- **DANGER DE BASCULEMENT! PLACER DU POIDS SEULEMENT À L'ARRIÈRE DE CETTE POUSSETTE RISQUE DE CAUSER LE BASCULEMENT VERS L'ARRIÈRE.**
- Vous pouvez utiliser cette poussette avec deux dispositifs de retenue pour enfant si votre modèle comprend un adaptateur de dispositif de retenue pour enfant **et** un plateau arrière.  
**Utiliser uniquement les DISPOSITIFS DE RETENUE POUR BÉBÉ SNUGRIDE®, SNUGRIDE® 30, SNUGRIDE® 32, SNUGRIDE® 35 OU SAFESEAT™ de GRACO®.**
- Toujours placer l'enfant le plus lourd ou la combinaison dispositif de retenue pour enfant/enfant le plus lourd dans le siège avant.
- Toujours placer l'enfant ou la combinaison dispositif de retenue pour enfant/enfant dans le siège avant en premier. Toujours retirer l'enfant ou la combinaison dispositif de retenue pour enfant/enfant du siège arrière en premier.

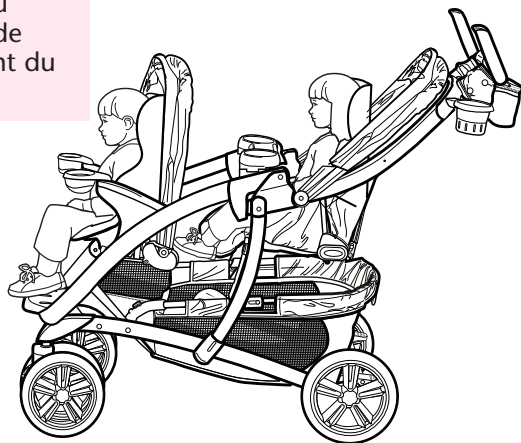

# **ADVERTENCIA**

**No observar estas advertencias y las instrucciones de armado podría resultar en lesiones serias o la muerte.**

- **POR FAVOR, GUARDE EL MANUAL DEL PROPIETARIO PARA USO FUTURO.**
- **REQUIERE QUE LO ARME UN ADULTO.**
- **NUNCA DEJE A UN NIÑO** sin atender. Mantenga a la vista cuando esté en el cochecito.
- **EVITE SERIAS LESIONES** de caídas o resbalos. Use siempre el cinturón de seguridad. Después de ajustar las hebillas, ajuste las correas para obtener un calce apretado alrededor de su niño.
- **EVITE AGARRARLE LOS DEDOS:** Use cuidado cuando pliega y despliega el cochecito. Asegúrese de que el cochecito esté completamente armado y trabado antes de permitir que el niño se acerque al mismo.
- **NUNCA USE EL COCHECITO EN ESCALERAS** o escaleras mecánicas. Podría perder repentinamente el control del cochecito o el niño podría caerse. Además, use mucho cuidado cuando sube o baja un escalón o bordillo.
- **ASEGURE SIEMPRE A SU NIÑO CON EL CINTURÓN DE SEGURIDAD.** El adaptador del asiento para automóvil no es un dispositivo de seguridad. No levante el cochecito agarrándolo del adaptador del asiento para automóvil. Use cuidado cuando traba el adaptador del asiento para automóvil en el cochecito si hay un niño en el cochecito.
- **EVITE LA ESTRANGULACIÓN.** NO ponga artículos con un cordón alrededor del cuello del niño, suspenda cordones de este producto ni ponga cordones a los juguetes.
- **EL USO DEL COCHECITO** con dos niños que pesen un total de más de 90 libras (40,8 kg) causará una tensión y desgaste excesivo al cochecito. El peso o la altura en el asiento delantero no deberá exceder las 50 libras (22,7 kg) o 45 pulgadas (114,3 cm) y en el asiento trasero el peso o la altura no deberá exceder las 40 libras (18,1 kg) o 43 pulgadas (109 cm).
- **NUNCA DEJE QUE SU COCHECITO SE USE** como un juguete.
- **EL COCHECITO DEBE USARSE** solamente a la velocidad del caminar. El producto no debe usarse para correr, patinar, etc.
- **DEJE DE USAR EL COCHECITO** en caso de que esté dañado o roto.
- **EL NIÑO PODRÍA CAERSE POR LAS ABERTURAS DE LAS PIERNAS Y ESTRANGULARSE.** Nunca use el asiento trasero en la posición reclinada a menos que la aleta de cierre esté debidamente asegurada.
- **PARA PREVENIR QUE SE TUMBE,** no ponga más de 1 libra (0,45 kg) en cada apoyavaso o más de 1 libra (0,45 kg) en el organizador para padres.

# ⚠️ ADVERTENCIA

- **PARA EVITAR QUEMADURAS**, nunca ponga líquidos calientes en los apoyavasos.
- **PARA PREVENIR UNA SITUACIÓN PELIGROSA E INESTABLE**, nunca ponga carteras, bolsas, paquetes o accesorios en la manija o capota.
- **PARA PREVENIR UNA SITUACIÓN PELIGROSA E INESTABLE**, no ponga más de 10 libras (4,5 kg) en la canasta de almacenamiento o más de 1 libra (0,45 kg) en cada bolsillo tejido trasero atrás del asiento delantero.
- **NO** use la canasta de almacenamiento como transportador para niños.
- **USO DE LOS ASIENTOS DE AUTOMÓVILES PARA BEBÉ GRACO® CON EL COCHECITO:**
- **USE SOLAMENTE UN TRANSPORTADOR SNUGRIDE®, SNUGRIDE® 30, SNUGRIDE® 32, SNUGRIDE® 35 O SAFESEAT™ DE GRACO®** con este sistema para viajes. (No debe usarse con AUTOBABY o LOGICO S (Europa solamente) y asientos de automóvil para bebé ASSURA.) El uso inadecuado de este cochecito con asientos para automóvil de otros fabricantes podría resultar en lesiones serias o la muerte.
- **LEA EL MANUAL** incluido con su asiento para automóvil Graco antes de usarlo con su cochecito.
- El adaptador del asiento para automóvil o la bandeja trasera **DEBE** instalarse en el lugar del asiento que se usará con el asiento para automóvil.
- **SUJETE SIEMPRE** a su niño con el arnés del asiento para automóvil cuando usa el asiento para automóvil en el cochecito. Si su niño ya está en el asiento para automóvil, verifique que esté sujeto con el arnés.
- **PARA PONER A LOS NIÑOS EN EL COCHECITO:**
- **¡PELIGRO DE TUMBO! PONER PESO SOLAMENTE EN EL ASIENTO TRASERO DE ESTE COCHECITO PODRÍA HACER QUE EL COCHECITO SE TUMBE HACIA ATRÁS.**
- Puede usar este cochecito con dos asientos para automóvil si su modelo incluye un adaptador del asiento para automóvil y una bandeja trasera. **Use solamente un asiento para automóvil SNUGRIDE®, SNUGRIDE® 30, SNUGRIDE® 32, SNUGRIDE® 35 O SAFESEAT™ de Graco®.**
- Ponga siempre al niño más pesado o a la combinación de asiento para automóvil/niño más pesada en el asiento delantero.
- Ponga siempre al niño o asiento para automóvil/niño primero en el asiento delantero. Saque siempre al niño o asiento para automóvil/niño primero del asiento trasero.

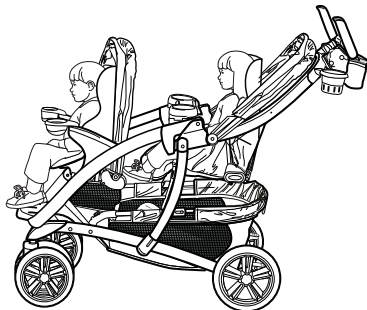



## Parts list • Liste des pièces • Lista de las piezas

**Check** that you have all the parts for this model **BEFORE** assembling your product. If any parts are missing, call Customer Service.

**Tools required:**  
Phillips screwdriver

**Vérifiez** que vous avez toutes les pièces pour ce modèle **AVANT** d'assembler votre produit. S'il vous manque des pièces, communiquez avec notre service à la clientèle.

**Outil nécessaire:**  
Tournevis cruciforme  
Phillips

**Verifique** que tiene todas las piezas de este modelo **ANTES** de armar su producto. Si falta alguna pieza, llame al Departamento de Servicio al Cliente.

**Herramientas requeridas:**  
Destornillador Phillips

### All models • Tous modèles • Todos modelos

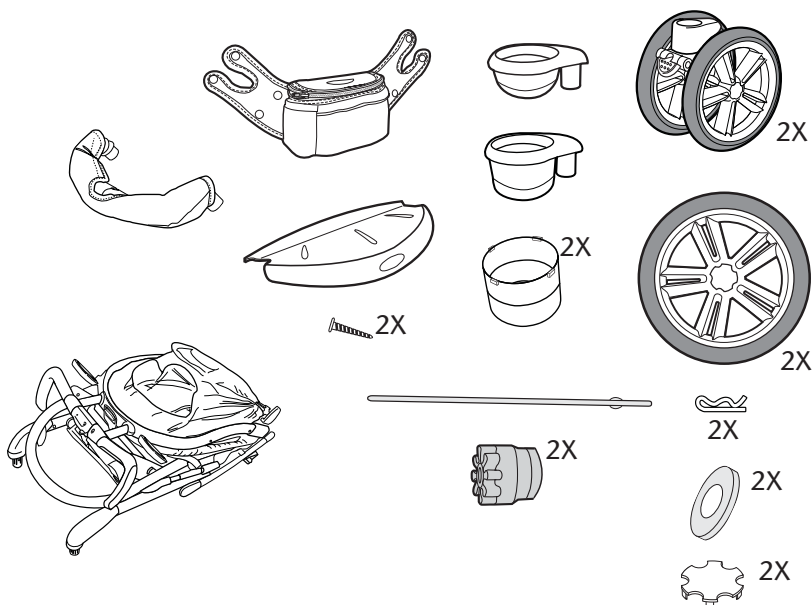

## To Open Stroller • Ouvrir la poussette • Liberación

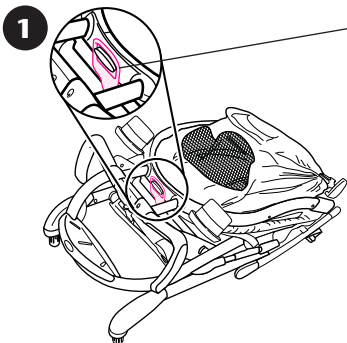

Storage latch

Loquet de rangement

Traba de almacenamiento

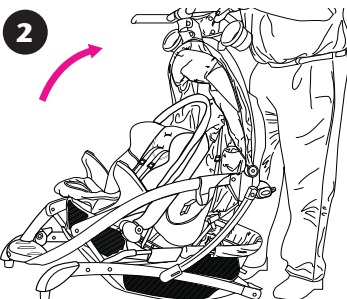

SNAP!  
ENCLENCHEZ!  
¡RUIDO!

**Check** that stroller is completely latched open before continuing.

**Vérifier** que la poussette est entièrement dépliée (en tentant de la replier) avant de pour suivre.

**Verifique** que el cochecito esté completamente abierto antes de continuar.

## Footrest • Repose-pied • Apoyapiés

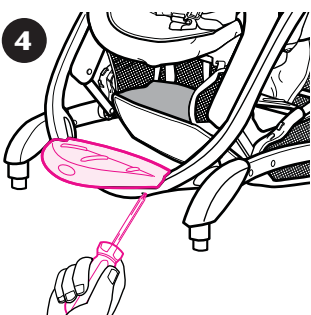

4 Screw footrest onto the front of the stroller. Pull up on footrest to make sure it is secure.

Visser le repose-pied à l'avant de la poussette. Tirer sur le repose-pied pour s'assurer qu'il est solidement fixé.

Atornille el apoyapiés al frente del cochecito. Tire del tubo del apoyapiés para asegurarse de que esté seguro.

## Front Wheels • Les roues avant • Las ruedas delanteras

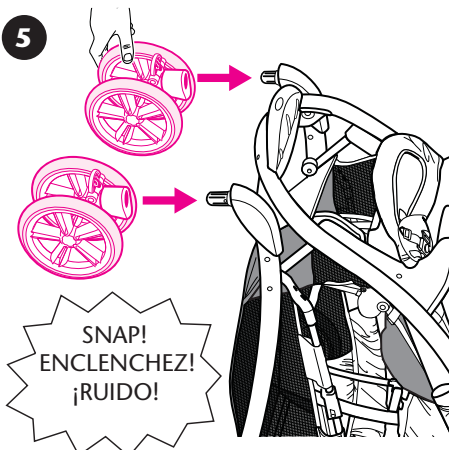
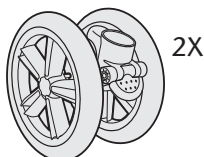

**Check** that wheels are securely attached by pulling on wheel assemblies.

**ASSUREZ-VOUS** que les roues sont attachées solidement en tirant sur les assemblages de roue.

**Verifique** que las ruedas estén instaladas correctamente tirando de los ensamblajes de las ruedas.

## Rear Axle • L'essieu arrière • El eje trasero

### ⚠WARNING ⚠MISE EN GARDE ⚠ADVERTENCIA

Choking Hazard: remove and immediately discard plastic end caps on the rear axle.

Danger d'étranglement: enlevez et jetez immédiatement les embouts de plastique sur l'essieu arrière.

Peligro de estrangulamiento: saque y deseche inmediatamente las tapas de plástico de los extremos del eje trasero.



6

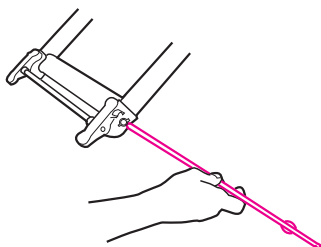

Insert axle rod through axle opening.

Insérez l'essieu à manchon à travers l'ouverture de l'essieu.

Inserte la varilla del eje por la apertura del eje.

7

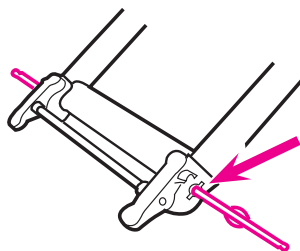

Axle key must line up with key holes.

La clé d'essieu doit s'aligner avec les trous des clés.

La llave del eje debe alinearse con los agujeros correspondientes.

## Rear Wheels • Les roues arrières • Las ruedas traseras



**BEFORE** attaching wheel: Be sure to place stroller on top of a piece of card board or some other protective cover to prevent any damage to floor.

**AVANT** de fixer la roue: Assurez-vous de placer la poussette sur un morceau de carton ou un autre revêtement de protection pour prévenir tout dégât au plancher.

**ANTES** de instalar la rueda: Asegúrese de poner el cochecito sobre un pedazo de cartón o algún otro material de protección para prevenir dañar el piso.

8

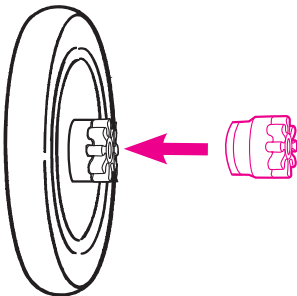

Firmly attach hub adapter onto wheel.

Attachez fermement l'adaptateur du moyeu sur la roue.

Conecte el adaptador del cubo firmemente a la rueda.

9

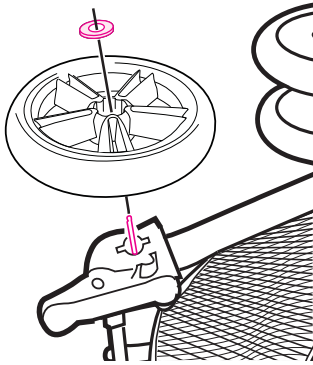

Turn stroller on side and place wheel and washer on axle.

Retourner la poussette sur le côté et installer la roue et la rondelle sur l'essieu.

Dé vuelta el cochecito y ponga la rueda y arandela en el eje.

10

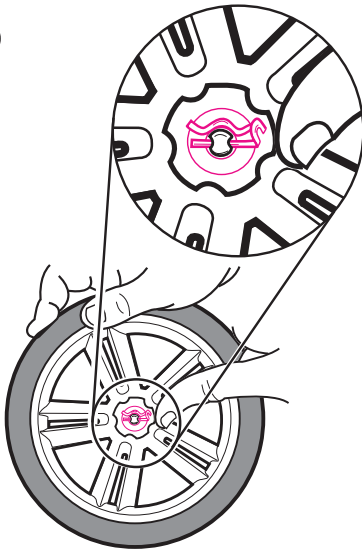

Push straight side of pin through axle hole. *Pin will separate around the axle.* Curved end of pin **MUST** face up as shown. Repeat steps for other side.

Pousser le côté droit de la tige dans l'orifice de l'essieu. *La tige va se séparer autour de l'essieu.* La partie recourbée de la tige **DOIT** pointer vers le haut, tel qu'illustré. Répéter ces étapes de l'autre côté.

Empuje el lado recto de la clavija por el agujero del eje. *La clavija se separará alrededor del eje.* El lado curvo de la clavija **DEBE** mirar hacia arriba como se indica. Repita el proceso en el otro costado.

11

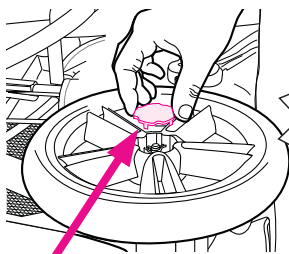

SNAP!  
ENCLENCHEZ!  
¡RUIDO!

Cap  
Capuchon

Tapacubos

Repeat step for other side.

Répéter ce étape de l'autre côté.

Repita el proceso en el otro costado.

## Removable Car Seat Adapter

• Adaptateur de dispositif de retenue pour enfant amovible

• Adaptador removible del asiento para automóvil

**▲WARNING:** Always secure your child with the seat belt. The car seat adapter is not a restraint device. Do not lift the stroller by the car seat adapter. Use care when snapping the car seat adapter on the stroller with a child in the stroller.

**▲MISE EN GARDE:** Toujours attacher l'enfant avec la ceinture de sécurité. L'adaptateur de siège d'auto n'est pas un dispositif de retenue. Ne pas soulever la poussette en la tenant par le dispositif de retenue pour enfant. Faire preuve de prudence au moment d'enclencher l'adaptateur au dispositif de retenue lorsqu'il y a un enfant dans la poussette.

**▲ADVERTENCIA:** Asegure siempre a su niño con el cinturón de seguridad. El adaptador del asiento para automóvil no es un dispositivo de seguridad. No levante el cochecito agarrándolo del adaptador del asiento para automóvil. Use cuidado cuando traba el adaptador del asiento para automóvil en el cochecito si hay un niño en el cochecito.

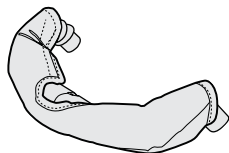

12

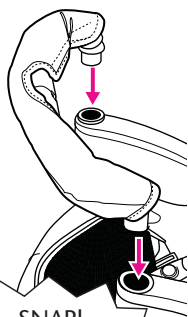

SNAP!  
ENCLENCHEZ!  
¡RUIDO!

**When you are using car seat,** remove cup holders and attach car seat adapter.

**Snap** car seat adapter into holes on front of stroller. CHECK that the car seat adapter is securely attached by pulling up on it.

**Pour utiliser un dispositif de retenue pour enfant,** retirer les porte-gobelets et fixer le dispositif de retenue.

**Enclencher** l'adaptateur du dispositif de retenue dans les orifices situés à l'avant de la poussette. ASSUREZ-VOUS que le adaptateur de dispositif de retenue pour enfant est attaché solidement en tirant vers le haut.

**Quando usa un asiento para automóvil** saque los apoyavasos y conecte el adaptador del asiento para automóvil.

**Trabe** el adaptador del asiento para automóvil en los agujeros de adelante del cochecito. VERIFIQUE que el adaptor del asiento para automóvil esté conectado con firmeza tirando hacia arriba.

13

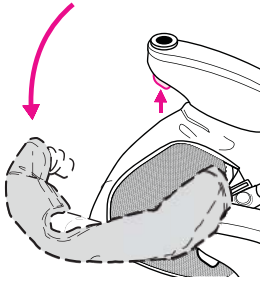

To open, press on one of the side buttons and pull car seat adapter out of armrest socket, then swing to side.

Pour ouvrir, appuyer sur l'un des boutons latéraux et tirer l'adaptateur de dispositif de retenue hors du réceptacle de l'appuie-bras, puis faire pivoter sur le côté.

Para abrirlo, oprima uno de los botones laterales y tire el adaptador del asiento para automóvil de la cavidad del apoyabrazos, luego gírelo hacia el costado.

14

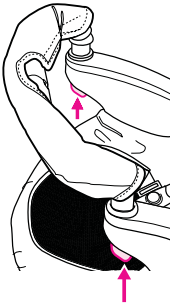

To remove car seat adapter, push buttons and pull up.

Pour retirer l'adaptateur du dispositif de retenue pour enfant, appuyer sur les boutons et tirer vers le haut.

Para sacar el adaptador del asiento para automóvil, empuje los botones y tire hacia arriba.

- **Removable Cupholders**
- **Porte-gobelets amovibles**
- **Apoyavasos removibles**

15

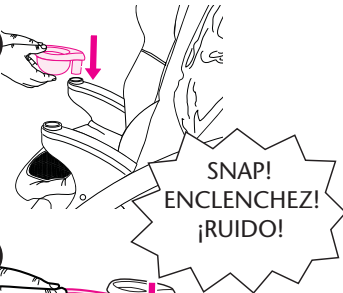

To attach cupholder, insert and rotate cupholder until it snaps into place.

Pour fixer le porte-gobelet, insérer le porte-gobelet et faire pivoter jusqu'à ce qu'il s'enclenche en place.

Para instalar el apoyavasos, colóquelo y gírelo hasta que se trabe en su lugar.

16



To remove, press button.

Appuyer sur le bouton pour retirer.

Para sacarlo, oprima el botón.

17





## Front Canopy • Baldaquin avant • Capota delantera

18

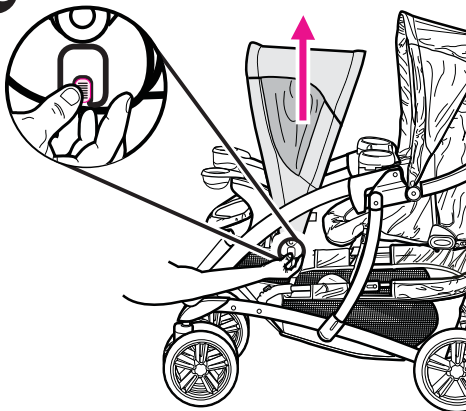

To remove, press buttons on both sides and lift out.

Pour retirer, appuyer sur les boutons des deux côtés et soulever.

Para sacarla, oprima los botones de ambos costados y levántela.

19

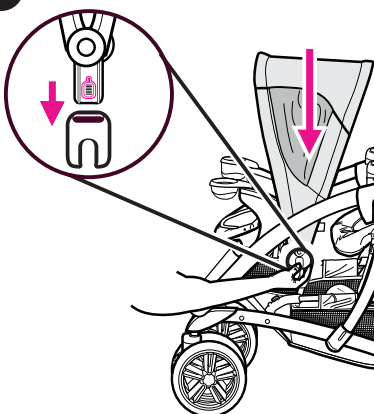

To attach, insert end tabs into slots on each side of the stroller.

Pour fixer, insérer les languettes d'extrémités dans les fentes de chaque côté de la poussette.

Para conectarla, inserte las lengüetas de los extremos en las ranuras de cada costado del cochecito.

- Parent Cupholders
- Porte-gobelets pour adulte
- Apoyavasos para padres

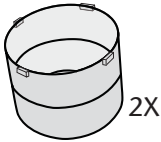

20

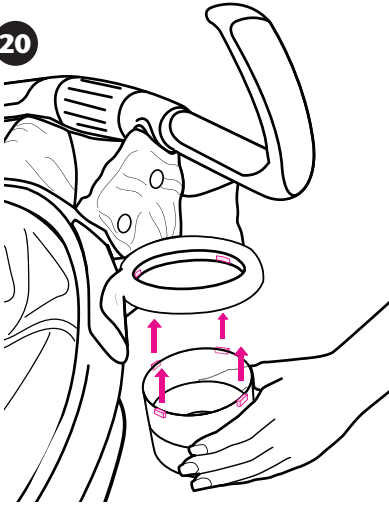

Attach cupholder by aligning the pegs on the cup with the grooves on the ring as shown.

Fixer les porte-gobelets en alignant les chevilles du réceptacle avec les rainures de l'anneau, tel qu'illustré.

Conecte el apoyavasos alineando las clavijas del vaso con las ranuras del anillo como se indica.

21



SNAP!  
ENCLENCHEZ!  
¡RUIDO!

Push up and twist to the right to attach. Make sure cupholder is secure by trying to pull on it. Repeat step on other side.

Pousser vers le haut, et faire pivoter vers la droite pour fixer. S'assurer que le porte-gobelet est fixé solidement, en tentant de tirer dessus. Répéter l'opération de l'autre côté.

Empuje hacia arriba y gírelo hacia la derecha para instalarlo. Asegúrese que el apoyavasos esté seguro tratando de tirar del mismo. Repita el procedimiento del otro lado.

- Parent Organizer Pack
- Sac range-tout pour adultes
- Organizador para padres

22



Fasten snaps on the organizer around the handle as shown.

Fixer les boutons-pression du range-tout autour des poignées, tel qu'illustré.

Sujete los sujetadores del organizador alrededor de la manija como se indica.

## Basket • Le panier • La canasta

23

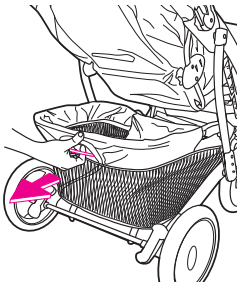

**Pull** basket wire **out** to lower basket.

**Retirez** le fil du panier pour le plier.

**Jale** el alambre de la canasta para plegar la canasta.

24

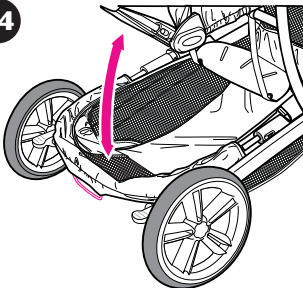

**CAUTION:** Lowered basket may lock brakes.

**AVERTISSEMENT:** Un panier plié peut verrouiller les freins.

**ADVERTENCIA:** La canasta plegada podrá bloquear los frenos.

## 5 Point Harness • Harnais à 5 point • Arnés de 5 puntos

25

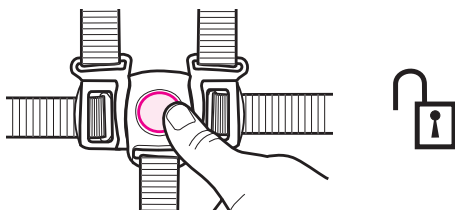

26

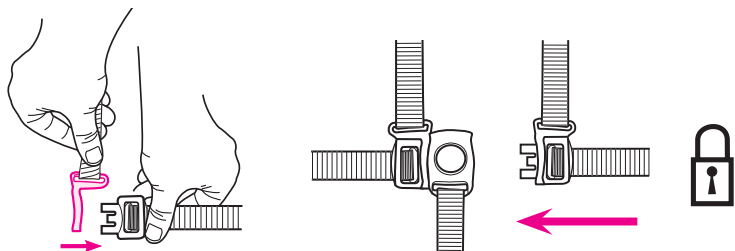
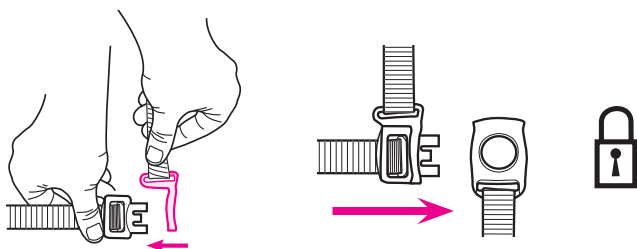

27

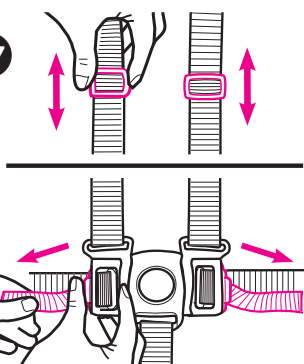

Use slide adjuster at shoulder and waist for tighter adjustment. To change shoulder harness slots, see page 22.

Utilisez le régulateur coulissant à l'épaule et à la taille pour un ajustement plus précis. Pour changer des fentes de harnais d'épaule voir la page 22.

Use el ajuste deslizable en el hombro y la cintura para hacer ajustes más apretado. Para cambiar ranuras del arnés del hombro vea la página 22.

## 3 Point Buckle • Boucle à 3 point • Hebilla de 3 puntos

28

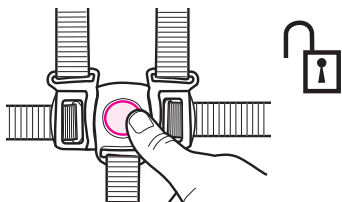

To convert to 3-pt harness.

Pour convertir en harnais  
3-points.

Para convertirlo en un arnés  
de 3 puntos.

29

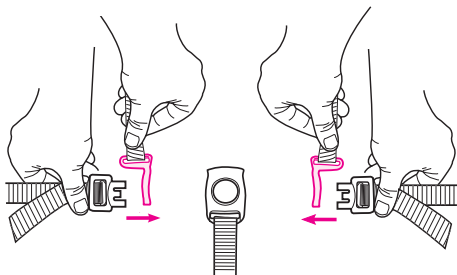

30

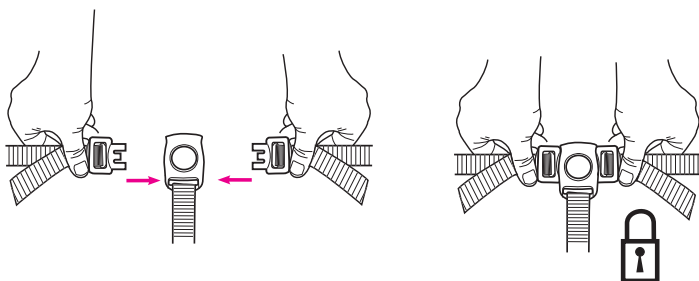

31

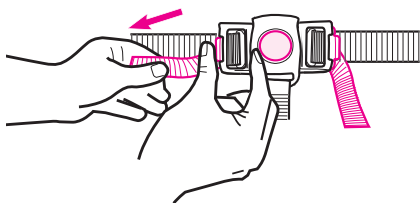

Use slide adjuster at waist  
for tighter adjustment.

Utilisez le régulateur  
coulissant à la taille pour un  
ajustement plus précis.

32

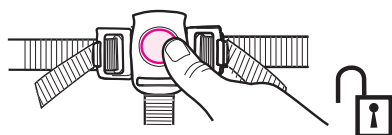

Use el ajuste deslizable a la  
cintura para hacer ajustes  
más apretado.

## To Change Shoulder Harness Slots

- Pour changer des dents de harnais d'épaule
- Para cambiar ranuras del arnés del hombro

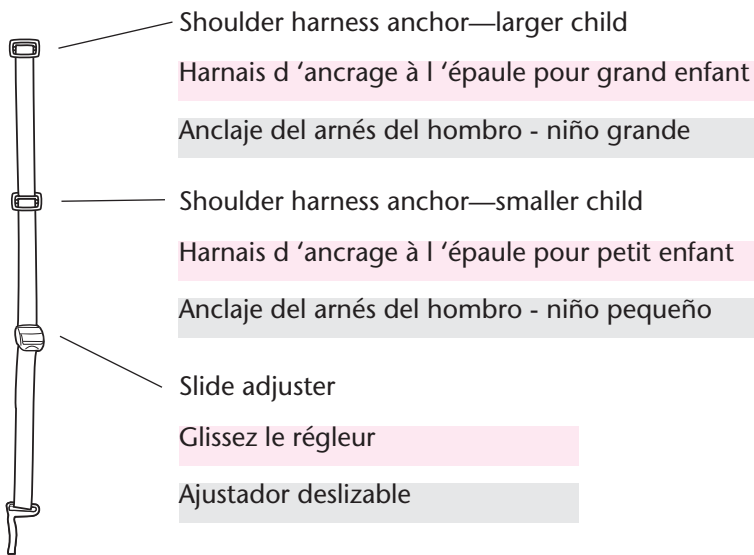

Shoulder harness anchor—larger child

Harnais d'ancrage à l'épaule pour grand enfant

Anclaje del arnés del hombro - niño grande

Shoulder harness anchor—smaller child

Harnais d'ancrage à l'épaule pour petit enfant

Anclaje del arnés del hombro - niño pequeño

Slide adjuster

Glissez le régleur

Ajustador deslizable

33

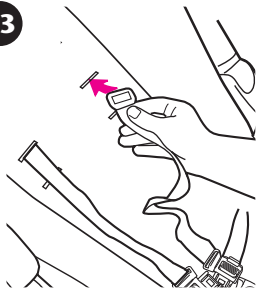

Use either shoulder harness anchor in the slots that are closest to child's shoulder height. Use slide adjuster for further adjustment.

Utilisez l'un ou l'autre des harnais d'ancrage à l'épaule dans les fentes qui sont les plus proches de la hauteur de l'épaule de l'enfant. Utilisez le régleur pour plus d'ajustement.

Use uno de los anclajes del arnés del hombro en las ranuras que estén más cerca a la altura del hombro del niño. Use el ajustador deslizable para lograr ajustes adicionales.

## Swivel Wheels • Les roues pivotantes • Las ruedas giratorias

34

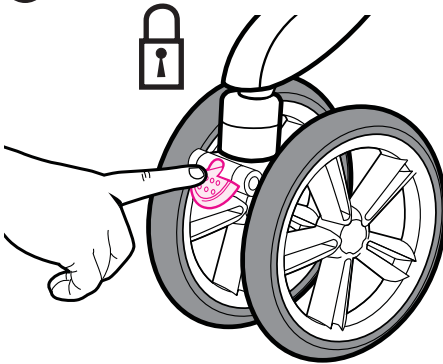

Front swivel wheels lock for use on uneven surfaces such as grass, stones or gravel.

Les roues pivotantes avant se barrent pour un usage sur les surfaces irrégulières tel que le gazon, les cailloux ou le gravier.

Las ruedas giratorias delanteras se traban para el uso en superficies desparejas tales como césped, piedras o grava.

35

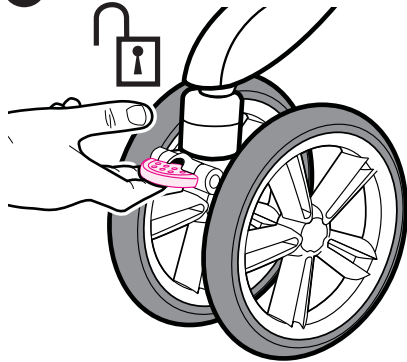

## Brakes • Les freins • Los frenos

### ⚠ **WARNING**

Always apply both brakes. **CHECK** that the brakes are on by trying to push the stroller.

### ⚠ **MISE EN GARDE**

Toujours utiliser les deux freins. **VÉRIFIEZ** que les freins fonctionnent en essayant de pousser la poussette.

### ⚠ **ADVERTENCIA**

Siempre use ambos frenos. **INSPECCIONE** los frenos tratando de empujar el cochecito.

36

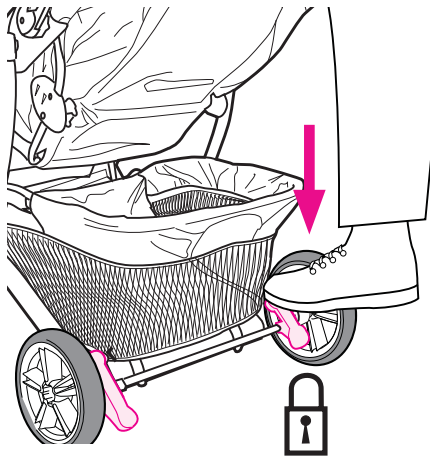

37

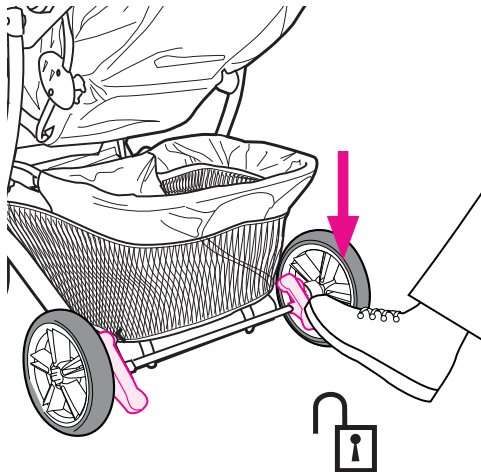



## To Recline Seats • Pour incliner les sièges • Para reclinar los asientos

### ⚠WARNING

Fabric caught in the latches may prevent them from locking. When returning seat to upright position, do not allow fabric to be pinched in the latch.

### ⚠MISE EN GARDE

Du tissu coincé dans les loquets peut empêcher ceux-ci de barrer. Lorsque vous remettez le siège en position verticale, évitez de coincer le tissu dans les loquets.

### ⚠ADVERTENCIA

La tela que se agarra a las trabas podría prevenir que las mismas funcionen. Cuando vuelve a poner el asiento en la posición vertical, no deje que la tela se agarre en la traba.

### ⚠CAUTION

When making adjustments to the stroller seat, make sure child's head, arms, and legs are clear of moving seat parts and stroller frame.

### ⚠AVERTISSEMENT:

Lorsque vous faites des ajustements au siège de la poussette, s'assurer que la tête de l'enfant, les bras, et les jambes soient dégagés des pièces du siège en mouvement et de l'armature de la poussette.

### ⚠PRECAUCIÓN:

Cuando realiza ajustes al asiento del cochecito, asegúrese que la cabeza, brazos y piernas del niño están lejos de las piezas del asiento que se mueven y del armazón del cochecito.

## Front Seat • Siège avant • Asiento delantero

38

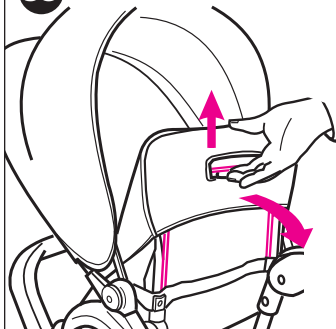

**To recline:** Lift wire and pull back.

**To raise:** Push seat up.

**Pour incliner:** Soulevez la tige et ramenez vers l'arrière.

**Pour remonter:** Poussez le siège vers le haut.

**Para reclinarlo:** Levante el alambre y tire hacia atrás.

**Para levantarlo:** Empuje el asiento hacia arriba.

## Rear Seat • Siège arrière • Asiento trasero

39

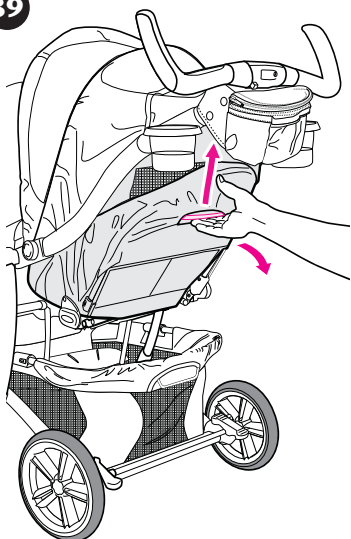

**To recline:** Lift wire and pull back.

**Pour incliner:** Soulevez la tige et ramenez vers l'arrière.

**Para reclinarlo:** Levante el alambre y tire hacia atrás.

40

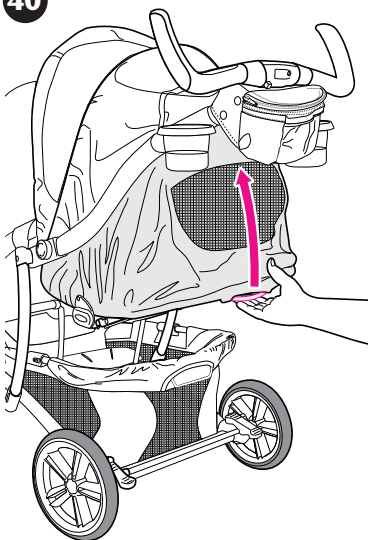

**To raise:** Push seat up.

**Pour remonter :** Poussez le siège vers le haut.

**Para levantarlo:** Empuje el asiento hacia arriba.

## Rear Seat Reclined Carriage Position

- Poussette avec siège arrière incliné en position landau
- Posición reclinada del asiento trasero

When rear seat is fully reclined:

- Never use any head support in the full recline position.
- Never use in reclined carriage position unless enclosure flap is in the up position.

Lorsque le siège arrière est entièrement abaissé :

- Ne jamais utiliser d'appui-tête en position entièrement abaissée.
- Ne jamais utiliser lorsque la poussette est en position de landau incliné sans que le rabat de fermeture soit en position verticale.

Cuando el asiento trasero esté totalmente reclinado:

- Nunca use un soporte de la cabeza en la posición totalmente reclinada.
- Nunca lo use en la posición reclinada a menos que la aleta de cierre esté en la posición levantada.

41

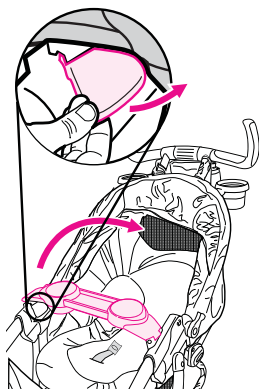

Recline seat and release the rear tray latch and lift tray to side.

Incliner le siège, déverrouiller le plateau arrière et soulever vers le côté.

Recline el asiento y libere la traba de la bandeja trasera y levante la bandeja hacia el costado.

42

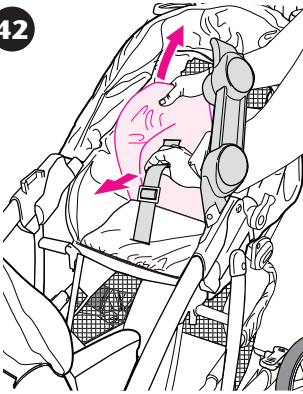

**Lift bottom edge** of seat pad up and pull crotch strap through pad.

**Soulever la bordure inférieure** du coussin de siège et tirer la courroie de fourche à travers le coussin.

**Levante el borde de abajo** de la almohadilla del asiento y pase la correa de la entrepierna a través de la almohadilla.

43

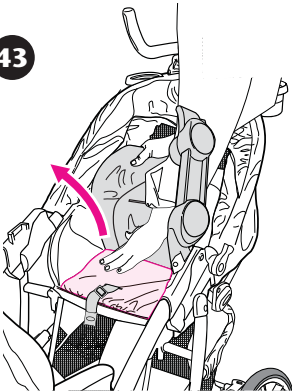

**Lift** enclosure flap up.

**Soulever** le rabat de fermeture.

**Levante** la aleta de cierre hacia arriba.

44

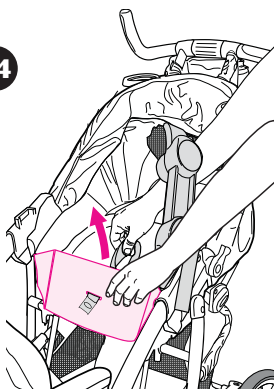

**Pull** crotch strap through enclosure flap.

**Tirer** la courroie de fourche à travers le rabat de fermeture.

**Pase** la correa de la entrepierna a través de la aleta de cierre.

45

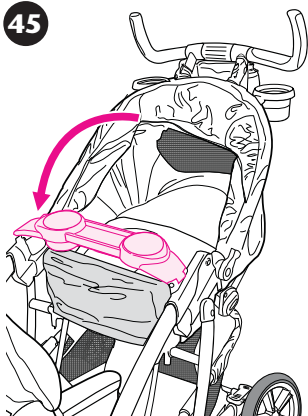

**Close** and latch the rear tray.

**Remettre** le plateau arrière en place et verrouiller.

**Cierre** y trabe la bandeja trasera.

## To Fold Stroller • Plier la poussette • Cómo plegar el cochecito

46

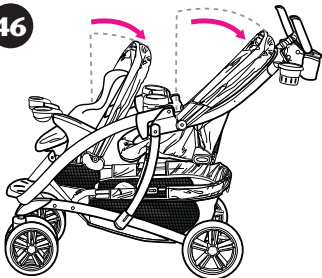

Before folding stroller: (1) remove infant carrier(s) if in use; (2) fold canopies. Front canopy must be pushed back before folding.

**CAUTION:** Failure to fold canopies may cause damage to stroller.

Avant de plier la poussette : (1) retirer le(s) dispositif(s) de retenue pour enfant, le cas échéant; (2) plier les baldaquins. Le baldaquin avant doit être repoussé vers l'arrière avant de replier la poussette.

47

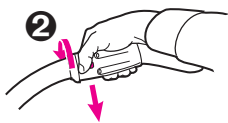
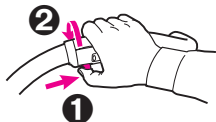

**ATTENTION :** Négliger de replier les baldaquins peut causer des dommages à la poussette.

48

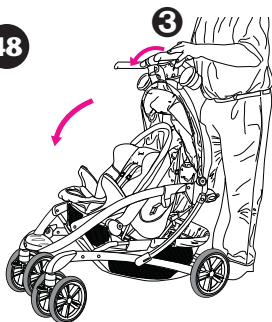

Antes de plegar el cochecito: 1) saque el(los) transportador(es) del bebé si está(n) en uso; 2) pliegue las capotas. La capota delantera debe estar hacia atrás antes de plegarla.

**PRECAUCIÓN:** No plegar las capotas podría causar daños al cochecito.

49

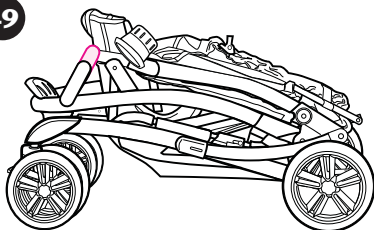

50



## To Attach Graco® Infant Car Seat

- Pour fixer le dispositif de retenue pour bébé Graco®
- Cómo instalar el asiento de automóvil para bebé Graco®

For models that do not come with an infant car seat(s) one may be purchased separately. Two car seats can be used if your stroller has a front car seat adapter and rear tray installed. Car seat adapter may be purchased separately if not included.

**▲WARNING** Use only a Graco® SnugRide®, SnugRide® 30, SnugRide® 32, SnugRide® 35 or Infant SafeSeat™ car seat with this travel system. (Not intended for use with AUTOBABY (Europe only) and ASSURA infant car seats.) If unsure of the model or for more information please call Graco's customer service number: 1-800-345-4109. Improper use of this stroller with other manufacturers' car seats may result in serious injury or death. Read the manual provided with your Graco car seat before using it with your stroller.

- Always secure your child with the car seat harness when using the car seat in the stroller. If your child is already in the car seat, **check that the child is secured with the harness.**

Il est possible de se procurer un dispositif de retenue pour bébé pour les modèles qui n'en ont pas. On peut installer deux dispositifs de retenue pour bébé lorsqu'un adaptateur avant et un plateau arrière sont installés. On peut acheter l'adaptateur de dispositifs de retenue pour enfant séparément, s'il n'est pas inclus.

**▲MISE EN GARDE** Utilisez uniquement un dispositif de retenue pour enfant SnugRide®, SnugRide® 30, SnugRide® 32, SnugRide® 35 ou SafeSeat™ de Graco® avec ce système de voyage. (Non conçu pour utiliser avec les dispositifs de retenue pour nourrisson AUTOBABY (Europe seulement) et ASSURA.) En cas de doute au sujet du modèle ou pour obtenir plus de renseignements, veuillez communiquer avec le service à la clientèle de Graco au 1-800-345-4109. Tout mauvais usage de cette poussette avec un siège d'auto d'une autre marque peut occasionner des blessures sérieuses ou mortelles. Lire le manuel d'utilisation fourni avec le porte-bébé Graco avant de l'utiliser avec cette poussette.

- Toujours attacher l'enfant avec le harnais du dispositif de retenue lorsqu'il est utilisé avec cette poussette. Si l'enfant est déjà installé dans le dispositif de retenue pour enfant, **s'assurer qu'il est bien attaché avec le harnais.**

Para los modelos que no vienen con (un) asiento(s) de automóvil para bebé, se puede comprar uno por separado. Se pueden usar dos asientos para automóvil si el cochecito tiene instalado un adaptador delantero del asiento para automóvil y bandeja trasera. El adaptador del asiento para automóvil se puede comprar por separado si no se incluye.

**▲ADVERTENCIA** Use solamente los asientos infantiles para automóviles SnugRide®, SnugRide® 30, SnugRide® 32, SnugRide® 35 o SafeSeat™ de Graco® en este sistema de viaje. (No debe usarse con AUTOBABY (Europa solamente) y asientos de automóvil para bebé ASSURA.) Si no está seguro del modelo o para obtener más información, por favor llame al número de servicio al cliente de Graco: 1-800-345-4109. El uso inadecuado de este cochecito con asientos para automóvil de otros fabricantes podría resultar en lesiones serias o la muerte. Lea el manual incluido con su transportador Graco antes de usarlo con su cochecito.

- Sujete siempre a su niño con el arnés del asiento para automóvil cuando usa el asiento para automóvil en el cochecito. Si su niño ya está en el asiento para automóvil, **verifique que esté sujetado con el arnés.**

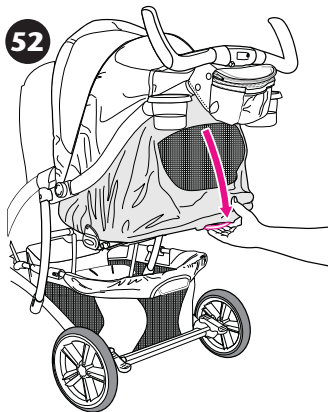
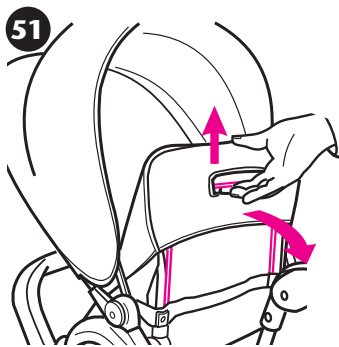

Apply brakes.

Recline stroller seats before attaching car seats.

Appliquez les freins.

Inclinez les sièges de poussette vers l'arrière avant d'y fixer les sièges d'auto.

Aplique los frenos.

Recline los asientos del cochecito antes de instalar los asientos para automóvil.



53

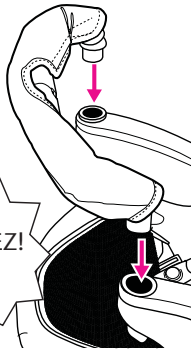

SNAP!  
ENCLENCHEZ!  
¡RUIDO!

Remove cup holders if in use and attach car seat adapter as shown.

Retirer les porte-gobelets, le cas échéant, et fixer l'adaptateur du dispositif de retenue pour enfant, tel qu'illustré.

Saque los apoyavasos si están en uso e instale el adaptador del asiento para automóvil como se indica.

54

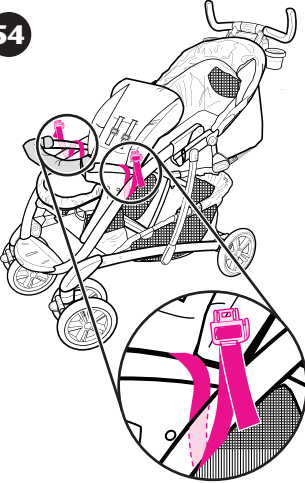

Remove front canopy, wrap stroller waist straps over armrests and under stroller frame as shown.

Retirer le baldaquin avant, puis enrouler les ceintures abdominales de la poussette sur les accoudoirs et sous le cadre de la poussette, tel qu'illustré.

Saque la capota delantera, envuelva las correas del cochecito para la cintura sobre los apoyabrazos y debajo del armazón del cochecito como se indica.

55

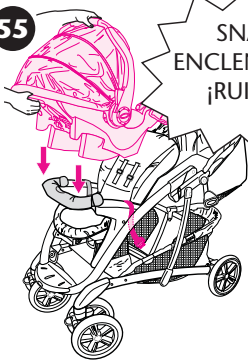

SNAP!  
ENCLENCHEZ!  
¡RUIDO!

Attach car seat onto car seat adapter.

Fixer le dispositif de retenue pour enfant sur l'adaptateur.

Sujete el asiento para automóvil en el adaptador del asiento para automóvil.

56

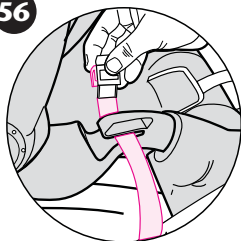

- Slide stroller waist straps under hooks on each side of the infant car seat.
- Glissez la sangle de la ceinture de retenue de la poussette à travers les crochets de la ceinture du véhicule de chaque côté du dispositif de retenue pour enfant.
- Pase las correas del cochecito para la cintura por debajo de los ganchos de cada costado del asiento de automóvil para bebé.

57

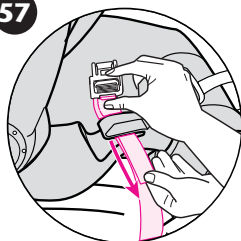

- Tighten stroller seat belt buckles against inside of infant car seat.
- **Check that infant car seat is securely attached by pulling up on it.**
- Bien serrer les boucles de la ceinture de retenue de la poussette contre l'intérieur du dispositif de retenue pour enfant.
- **S'assurer que le dispositif de retenue pour enfant est solidement fixé en le tirant vers le haut.**
- Apriete las hebillas del cinturón de seguridad del cochecito en el interior del asiento de automóvil para bebé.
- **Verifique que el asiento de automóvil para bebé esté seguramente instalado tratando de tirarlo para arriba.**

58

**If you are using two car seats,** always attach front car seat onto stroller first, then attach second car seat by snapping it onto tray as shown.

**Si vous utilisez deux sièges d'auto,** fixez toujours en premier lieu le siège d'auto avant à la poussette et fixez ensuite le deuxième siège d'auto en l'enclenchant dans la corbeille, comme le montre l'illustration.

**Si usa dos asientos para automóvil,** instale siempre el asiento para automóvil delantero primero en el cochecito y luego instale el segundo asiento para automóvil trabándolo sobre la bandeja como se indica.

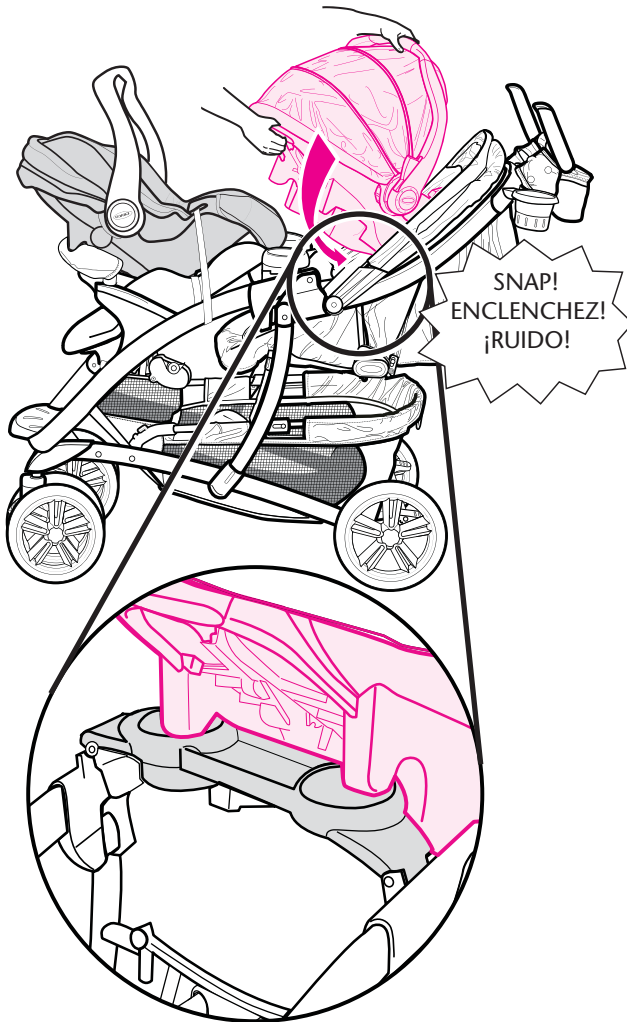

59

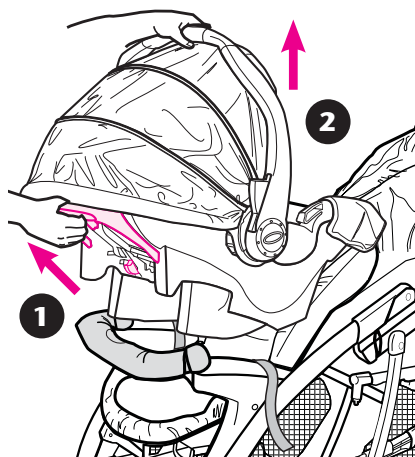

- **To remove front car seat:** remove stroller seat belts from hooks, squeeze release handle at back of car seat, and lift car seat out of the stroller.
- **To remove rear car seat,** squeeze handle at back of car seat and lift car seat out of stroller.
- **DO NOT** lift up on car seat until you have unlatched the car seat from the car seat adapter or tray.
- **Pour retirer le dispositif de retenue pour enfant avant,** détachez les sangles du siège de la poussette, appuyez sur la poignée de déverrouillage à l'arrière du dispositif de retenue pour enfant, et soulevez le dispositif de retenue pour enfant hors de la poussette.
- **Pour retirer le dispositif de retenue pour enfant arrière,** appuyez sur la poignée de déverrouillage à l'arrière du dispositif de retenue pour enfant, et soulevez le dispositif de retenue pour enfant hors de la poussette.
- **NE PAS** tirer sur le dispositif de retenue avant de l'avoir déverrouillé du enfant à l'adaptateur ou le plateau.
- **Para sacar el asiento para automóvil:** saque los cinturones de seguridad del cochecito de los ganchos y luego apriete la manija de liberación de atrás del asiento del automóvil y levante el asiento de automóvil fuera del cochecito.
- **Para sacar el asiento de automóvil trasero,** apriete la manija de atrás del asiento para automóvil y levante el asiento de automóvil fuera del cochecito.
- **NO** levante el asiento de automóvil hasta que lo haya destrabado del adaptador del asiento o la bandeja.

## Care and Maintenance

- **DO NOT MACHINE WASH SEAT.** It should only be wiped with a mild soap, taking care not to soak the material. **NO BLEACH.**
- **REMOVABLE SEAT PAD** (if so equipped) may be machine washed in cold water on delicate cycle and drip-dried. **NO BLEACH.**
- **TO CLEAN STROLLER FRAME,** use only household soap and warm water. **NO BLEACH** or detergent.
- **TO CLEAN CUPHOLDERS,** wash by hand with mild soap. **NO BLEACH.**
- **FROM TIME TO TIME CHECK YOUR STROLLER** for loose screws, worn parts, torn material or stitching. Replace or repair the parts as needed. Use only Graco replacement parts.
- **EXCESSIVE EXPOSURE TO SUN OR HEAT** could cause fading or warping of parts.
- **IF STROLLER BECOMES WET,** open canopy and allow to dry thoroughly before storing.
- **IF WHEEL SQUEAKS,** use a light oil (e.g., WD-40, 3-in-1, or sewing machine oil). It is important to get the oil into the axle and wheel assembly as illustrated.
- **WHEN USING YOUR STROLLER AT THE BEACH** completely clean your stroller afterward to remove sand and salt from mechanisms and wheel assemblies.

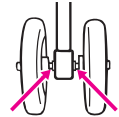

## Soins et entretien

- **NE LAVER PAS LE SIÈGE À LA MACHINE.** Essayez le siège avec un savon doux, ne faites pas tremper le tissu. PAS D'EAU DE JAVEL.
- **LE COUSSIN DE SIÈGE AMOVIBLE** (si applicable) est lavable à la machine à l'eau froide et au cycle délicat. Étendre pour sécher. PAS D'EAU DE JAVEL.
- **POUR NETTOYER L'ARMATURE DE LA POUSSETTE,** utilisez un savon de ménage et de l'eau tiède. PAS D'EAU DE JAVEL ou détergent.
- **POUR NETTOYER LES PORTE-GOBELETS,** laver à la main avec du savon doux. NE PAS UTILISER DE JAVELLISANT.
- **DE TEMPS EN TEMPS, VÉRIFIEZ VOTRE POUSSETTE** pour des vis desserrées, pièces usagées, tissu ou couture déchiré. Remplacez ou réparez ces pièces si nécessaire. Utilisez seulement les pièces de remplacement Graco.
- **UNE EXPOSITION PROLONGÉE AU SOLEIL** peut provoquer une décoloration prématurée du tissu et du plastique.
- **SI LA POUSSETTE EST MOUILLÉE,** ouvrez le baldaquin et laissez sécher complètement avant l'entreposage.
- **SI LES ROUES GRINCENT,** utilisez une huile légère (i.e. WD-40, 3 dans 1, ou bien une huile pour machine à coudre). Il est important de déposer l'huile dans l'essieu de la roue.
- **LORSQUE VOUS UTILISEZ VOTRE POUSSETTE À LA PLAGE,** prenez soin de bien la nettoyer après l'usage afin d'enlever le sable et le sel du mécanisme et des roues.

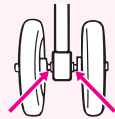

## Cuidado y mantenimiento

- **NO LAVE EL ASIENTO A MÁQUINA.** Solamente debe limpiarse con un jabón suave, teniendo en cuenta que no se empape la tela. **NO USE CLORO.**
- **EL ASIENTO REMOVIBLE** (si así está equipado) puede lavarse a máquina en agua fría en el ciclo delicado y secarse al aire. **NO USE CLORO.**
- **PARA LIMPIAR EL ARMAZÓN DEL COCHECITO,** usar solamente jabón de uso doméstico y agua tibia. **NO USE CLORO** o detergente.
- **PARA LIMPIAR LOS APOYAVASOS,** lávelos a mano con un jabón suave. **NO USAR BLANQUEADOR.**
- **DE VEZ EN CUANDO, INSPECCIONE EL COCHECITO** para determinar si hay tornillos flojos, piezas gastadas, material o costuras rotas. Cambie o repare las piezas según sea necesario. Use solamente repuestos marca Graco.
- **EL CONTACTO EXCESIVO CON EL SOL** o el calor podría causar que se destiña o se tuerzan algunas piezas.
- **SI EL COCHECITO SE MOJA,** abra la capota y déjelo secar completamente antes de guardarlo.
- **SI LAS RUEDAS HACEN RUIDO,** use un aceite liviano (por ej., WD-40, 3-en-1, o aceite para máquinas de coser). Es importante hacer penetrar el aceite en el eje y equipo de la rueda como se ilustra.
- **CUANDO USA EL COCHECITO EN LA PLAYA,** limpie el cochecito completamente después para sacar la arena y la sal de los mecanismos y equipos de las ruedas.

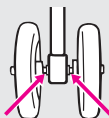

**Replacement Parts • Warranty Information (USA)**  
**Pièces de rechange • Renseignements sur la garantie**  
**(au Canada) • Información sobre la garantía y las**  
**piezas de repuesto (EE.UU.)**

**To purchase parts or accessories or for warranty information in the United States**, please contact us at the following:

**Para comprar piezas o accesorios o para obtener información sobre la garantía en los Estados Unidos**, por favor comuníquese con nosotros en:

**[www.gracobaby.com](http://www.gracobaby.com)**

**or/ó**

**1-800-345-4109**

**To purchase parts or accessories or for warranty information in Canada**, contact Elfe at:

**Pour commander des pièces ou obtenir des renseignements au sujet de la garantie au Canada**, communiquez avec Elfe au:

**1-800-667-8184**

(Fax: 514-344-9296).

or/ou

**[www.elfe.net](http://www.elfe.net)**

**Product Registration (USA)**  
**Inscription de votre produit (au Canada)**  
**Registro del producto (EE.UU.)**

To register your Graco product from within the U.S.A. visit us online at [www.gracobaby.com/productregistration](http://www.gracobaby.com/productregistration) or return registration card provided with your product. We currently do not accept product registrations from those living outside the United States of America.

Pour inscrire votre produit Graco aux États-Unis, visitez notre site Internet [www.gracobaby.com/productregistration](http://www.gracobaby.com/productregistration) ou retrouver la carte d'enregistrement fournie avec le produit. Pour le moment nous n'acceptons pas d'inscriptions de produits des résidents hors des États-Unis.

Para registrar su producto Graco desde dentro de los EE.UU., visítenos en línea en [www.gracobaby.com/productregistration](http://www.gracobaby.com/productregistration) o envíe la tarjeta de registro provista con su producto. Actualmente no aceptamos registros de los productos de quienes viven fuera de los Estados Unidos de América.