

## Diagramme du produit

Vue de face

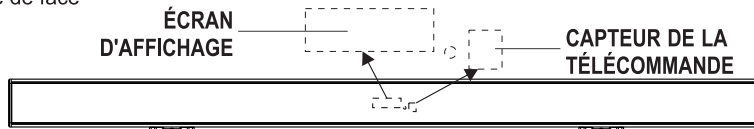

Vue arrière

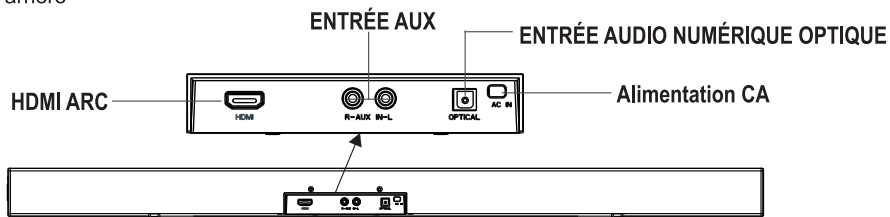

FR

Vue latérale :

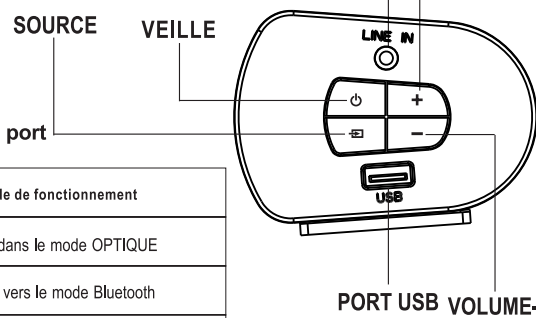

Télécommande HS 212, écran d'affichage LED et port

Télécommande	Affichage LED	Port	Mode de fonctionnement
OPT	OPT	OPTICAL	Basculer dans le mode OPTIQUE
BT	bt	/	Basculer vers le mode Bluetooth
LINE IN	LIInE	LINE IN	Basculer dans le mode ENTRÉE LIGNE
RCA	RCA	R-AUX,IN-L	Basculer en mode RCA (AUX)
USB	USb	USB	Basculer dans le mode USB
HDMI ARC	ArC	HDMI	Canal de retour audio (ARC) du TV/AV à la barre de son
VOL+/VOL-	U 0~45	À l'intérieur	Augmenter ou diminuer le volume
▶II/PAIR	PLAy/PAUS	À l'intérieur	Lire/mettre en pause/reprendre en mode Bluetooth Appuyez et maintenez appuyé pour activer la fonction de jumelage en mode Bluetooth ou pour déconnecter le périphérique Bluetooth jumelé
I◀◀▶▶I	001	À l'intérieur	En mode Bluetooth/USB : Passer à la piste précédente/suivante
MOVIE	eq2	À l'intérieur	Basculer en mode MOVIE
NEWS	eq3	À l'intérieur	Basculer en mode INFORMATIONS
MUSIC	eq1	À l'intérieur	Basculer en mode MUSIQUE
MUTE	U 0 0	À l'intérieur	Mettre en muet ou rétablir le volume
STANDBY	on/byE	À l'intérieur	Basculer entre les modes ALLUMÉ et VEILLE

## Télécommande

- 1 **VEILLE** Basculer l'unité entre Allumée et Veille.
- 2 **OPT** Basculer l'unité en mode OPTIQUE.
- 3 **BT** Basculer l'unité en mode BLUETOOTH.
- 4 **USB** Basculer l'unité en mode USB.
- 5 **VOLUME+** Augmenter le volume.
- 6 **PRÉCÉDENT** Passer à la précédente suivante.  
En mode Bluetooth, appuyez et maintenez appuyé pour déconnecter le périphérique.
- 7 **LECTURE/PAUSE/PAIR** Lecture/pause/reprendre la lecture.
- 8 **VOLUME-** Diminuer le volume.
- 9 **EQ** Sélectionner un effet sonore pré-réglé.
- 10 **MUTE** Mettre en muet ou reprendre le niveau sonore.
- 11 **RCA/LINE IN** Basculer entre le mode RCA et ENTRÉE LIGNE.
- 12 **HDMI ARC** Basculer vers le mode HDMI ARC.
- 13 **SUIVANT** Passer à la piste suivante.

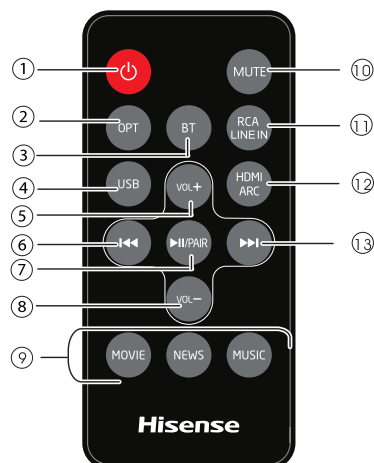

## Instructions

### Préparer la télécommande

La télécommande permet de commander l'appareil à distance.

- Même si la télécommande fonctionne dans la zone effective 19,7 pieds (6 m), les commandes de la télécommande peuvent être perturbées si des obstacles entre l'appareil et la télécommande sont présents.
- Si la télécommande est actionnée à proximité d'autres produits qui génèrent des rayons infrarouges ou si d'autres dispositifs de commande à distance à l'aide de rayons infrarouges sont utilisés à proximité, elle pourrait fonctionner de manière incorrecte. Et de même, les autres produits peuvent fonctionner de manière incorrecte.

### Première utilisation :

L'appareil dispose d'une pile lithium CR2025 pré-installée. Retirez la languette de protection de la pile de la télécommande pour l'activer.

### Remplacer la pile de la télécommande

1. Retirer le compartiment à pile et retirer la pile.
2. Placer une nouvelle pile CR2025 dans le bac à batterie avec la polarité (+ / -) comme indiqué.
3. Insérez le compartiment à pile dans la fente.

### Précautions concernant les piles

- Si la télécommande n'est pas utilisée pendant une longue période (plus d'un mois), veuillez retirer la pile de la télécommande pour empêcher de possibles fuites.
- Si la pile fuit, essuyez la fuite à l'intérieur du compartiment à piles et remplacez la pile par une pile neuve.
- N'utilisez aucune autre pile que celle spécifiée.
- Ne chauffez pas et ne démontez pas la pile.
- Conservez la pile à l'écart d'une source de chaleur et de l'humidité.
- Ne transportez pas la pile et ne la stockez pas avec d'autres objets métalliques. Cela pourrait provoquer un court-circuit, une fuite ou une explosion.
- Ne rechargez jamais une pile si vous n'êtes pas sûr qu'il s'agit d'une pile rechargeable.

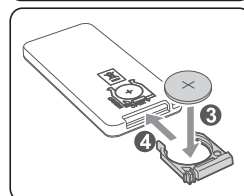
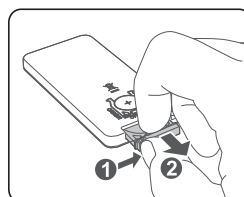
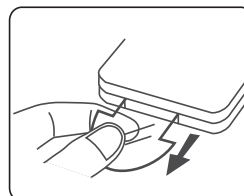

## Placement et montage

### Montage de la barre de son sur un mur

Pour éviter les blessures, cet appareil doit être solidement fixé au mur conformément aux instructions d'installation.

1. Percez deux trous (de 6 mm de diamètre) dans le mur et respectez la distance des orifices de fixation de la barre de son de 500 mm tel qu'illustré sur l'image de droite (illustration 1).

2. Insérez les deux chevilles fournies dans les deux trous percés puis insérez les deux vis fournies dans les deux trous et vissez, tel qu'illustré sur l'image de droite (illustration 2).

3. Veuillez laisser un écart de 4 mm entre les têtes de vis et le mur, tel qu'illustré sur l'image de droite (illustration 3).

4. Insérez le support de fixation murale fourni dans le socle de la barre de son, tel qu'illustré sur l'image de droite (illustration 4).

5. Utilisez les vis de montage fournies pour insérer le support de montage mural et vissez, tel qu'illustré sur l'image de droite (illustration 5).

6. Suspendez la barre de son assemblée aux vis sur le mur, tel qu'illustré sur l'image de droite (illustration 6).

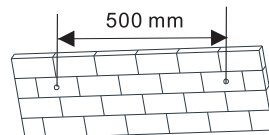

Illustration 1

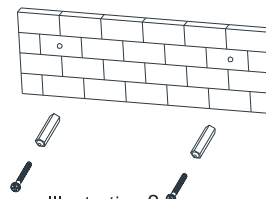

Illustration 2

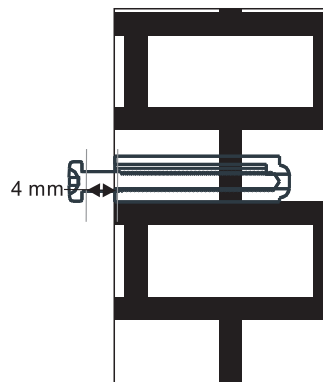

Illustration 3

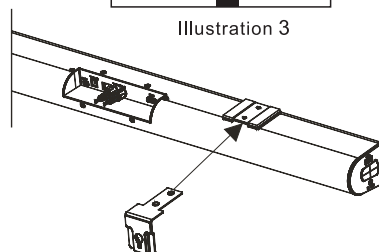

Illustration 4

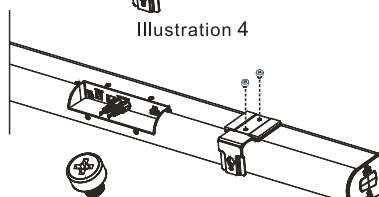

Illustration 5

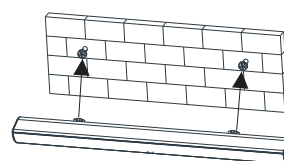

Illustration 6

FR

## Connexions

FR

### Prise HDMI

Utiliser la prise HDMI pour relier la barre de son à un appareil audiovisuel ou à un téléviseur :

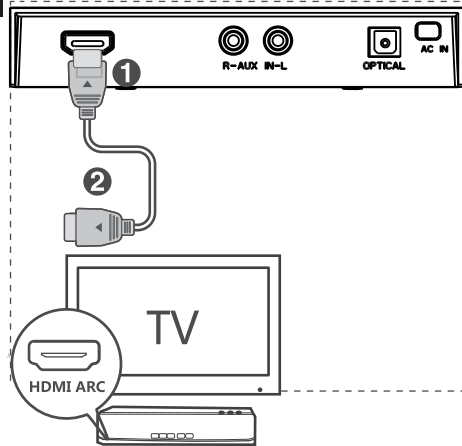

### ARC (Audio Return Channel)

La fonction ARC (Audio Return Channel) vous permet d'envoyer l'audio de votre téléviseur compatible avec la norme ARC à votre barre de son à travers une seule connexion HDMI. Pour utiliser la fonction ARC, veuillez vérifier que votre téléviseur est compatible avec la fonction ARC et HDMI-CEC, et paramétrez-le en conséquence. Lorsqu'il est correctement paramétré, vous pouvez utiliser la télécommande du téléviseur pour régler le volume (VOL + / - et MUET) de la barre de son.

- Branchez le câble HDMI (non fourni) à la prise **HDMI (ARC)** de l'unité puis à la prise HDMI (ARC) de votre téléviseur compatible ARC. Appuyez ensuite sur la télécommande pour sélectionner **HDMI ARC**.

### Conseils :

- Votre téléviseur doit être compatible avec les fonctions HDMI-CEC et ARC. Les fonctions HDMI CEC et ARC doivent être activées.
- La méthode de réglage des fonctions HDMI-CEC et ARC peut varier d'un téléviseur à l'autre. Pour plus de détails sur la fonction ARC, veuillez-vous reporter au manuel de votre téléviseur.
- Seuls les câbles HDMI 1.4 sont compatibles avec la fonction ARC.

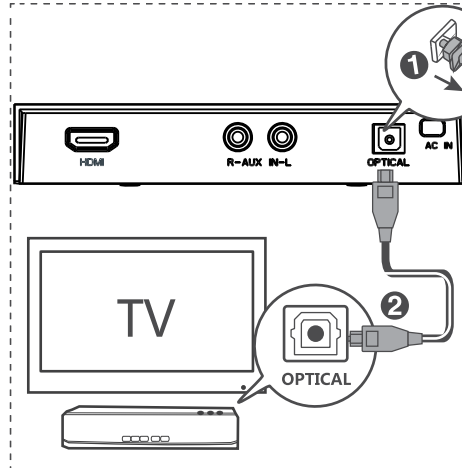

### Prise Optique

Retirez le capuchon protecteur de la prise OPTIQUE, puis connectez un câble optique à la prise SORTIE OPTIQUE de votre téléviseur, puis connectez le câble à la prise OPTIQUE de l'unité.

**Conseil :** Lorsque l'appareil est en mode **OPTIQUE** ou **HDMI ARC**, si aucun son n'est émis, vous devrez peut-être devoir activer la sortie du signal **PCM** sur votre appareil source (par ex., un téléviseur ou un lecteur DVD ou Blu-ray).

## Connexions

### Prises RCA (AUX)

Vous pouvez également utiliser le câble **RCA (L,R)** pour connecter la prise **sortie audio (L,R)** du DVD à la prise **RCA (AUX)** de l'unité.

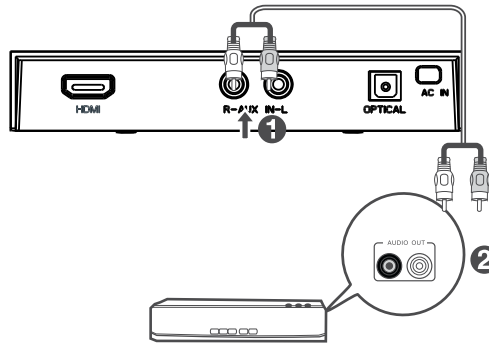

### Utiliser la prise LINE IN

- Utilisez le câble audio RCA vers 3,5 mm pour connecter les prises de sortie audio de votre téléviseur à la prise **LINE IN** de l'unité.
- Utilisez le câble audio 3,5 mm vers 3,5 mm pour connecter la prise casque de votre téléviseur ou celle de l'appareil externe à la prise **LINE IN** de l'unité.

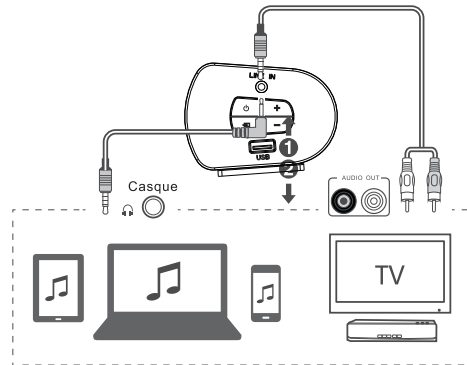

### Branchement électrique

#### Risque d'endommager le produit !

Assurez-vous que la tension d'alimentation correspond à la tension imprimée sur la face arrière ou inférieure de l'unité.

- Avant de connecter le câble d'alimentation, veuillez-vous assurer que vous avez effectué toutes les autres connexions.
- Branchez le câble d'alimentation à la prise de courant CA.

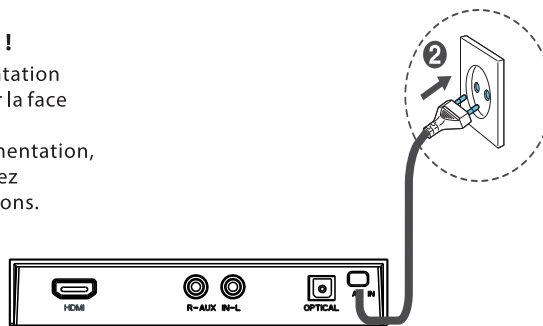

### Connexion du caisson de basses (subwoofer)

Assurez-vous que le cordon d'alimentation est correctement branché sur une alimentation électrique. Le subwoofer dispose d'une connexion Bluetooth pour recevoir le signal audio de la barre de son. Lorsque le voyant bleu clignote, le caisson de basses recherche le signal Bluetooth. Lorsque le voyant bleu est allumé en continu, la connexion Bluetooth est établie. Si le subwoofer ne peut pas se connecter automatiquement à la barre de son, veuillez appuyer sur la touche de jumelage sur le panneau arrière du caisson de basses pour les reconnecter.

Le subwoofer se souviendra de la barre de son et se jumèlera automatiquement la prochaine fois que vous allumerez le subwoofer.

PANNEAU ARRIÈRE DU SUBWOOFER

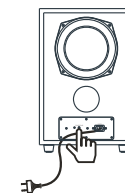

## Réglages de base

### Veille / ALLUMÉ

FR

- Lorsque vous connectez l'appareil à la prise de courant, l'unité se mettra en mode VEILLE. Le voyant POWER s'illumine en rouge.
- Appuyez sur la touche  de la télécommande pour ALLUMER ou ARRÊTER l'unité.
- Débranchez la fiche principale de la prise électrique si vous voulez arrêter complètement l'appareil.
- Si un téléviseur ou un appareil externe est connecté, l'unité s'allumera automatiquement lorsque le téléviseur ou l'appareil externe est allumé.
- Lorsqu'aucun signal d'entrée n'arrive sur l'unité pendant plus de 15 minutes, l'unité passera automatiquement en mode veille.

### Sélection des modes

Appuyez sur la touche  de l'unité ou sur les touches **HDMI ARC**, **BT**, **OPTIQUE**, **USB** et **RCA (LINE IN)** de la télécommande pour sélectionner le mode.

### Régler le volume

- Appuyez sur les touches **VOL+** / **VOL-** de l'unité ou de la télécommande pour régler le volume.
- Si vous souhaitez désactiver le son, appuyez sur la touche **MUTE** de la télécommande. Appuyez de nouveau sur la touche **MUTE** ou appuyez sur le bouton **VOL + / VOL-** sur l'appareil ou sur la télécommande pour reprendre une écoute normale. Lorsque vous réglez le volume, l'affichage LED affiche des chiffres : de 01 à 45 ou de 45 à 01.

### Sélectionner un effet sonore prédéfini

Pendant la lecture, appuyez sur les touches **NEWS**, **MOVIE** ou **MUSIC** sur la télécommande pour choisir entre les différents réglages d'égaliseur prédéfinis. **Films** (recommandé pour regarder des films), **Musique** (recommandé pour écouter de la musique), **NOUVELLES** (recommandé pour écouter des NOUVELLES).

## Fonctionnement AUX / LINE IN / OPTICAL / HDMI ARC

- 1 Assurez-vous que l'appareil est connecté au téléviseur ou à un périphérique audio.
- 2 Appuyez sur la touche  de l'unité ou sur les touches **AUX / LINE IN / OPTICAL / HDMI ARC** de la télécommande pour sélectionner le mode souhaité.
- 3 Utilisez directement votre appareil audio pour les fonctions de lecture.
- 4 Appuyez sur la touche **VOL +/-** pour régler le volume au niveau désiré.

**Conseil** : Lorsque l'appareil est en mode **OPTIQUE** ou **HDMI ARC**, si aucun son n'est émis, vous devrez peut-être devoir activer la sortie du signal **PCM** sur votre appareil source (par ex., un téléviseur ou un lecteur DVD ou Blu-ray).

## Fonctionnement avec source Bluetooth

### Associer des appareils compatibles Bluetooth

La première fois que vous connectez votre appareil Bluetooth à ce lecteur, vous devez associer votre appareil Bluetooth à ce lecteur.

FR

#### Remarque :

- La distance de fonctionnement entre ce lecteur et un appareil Bluetooth est d'approximativement 8 mètres (sans aucun objet entre le périphérique Bluetooth et l'unité).
- Avant de connecter un périphérique Bluetooth à cette unité, assurez-vous des capacités de l'appareil.
- La compatibilité avec tous les appareils Bluetooth n'est pas garantie.
- Tout obstacle entre l'unité et un appareil Bluetooth peut réduire la distance de fonctionnement.
- Si la force du signal est faible, votre récepteur Bluetooth peut se déconnecter mais il passera automatiquement dans le mode d'association.

- 1 Appuyez sur la touche « **BT** » de la télécommande ou sur la touche «  » de l'unité pour sélectionner le mode Bluetooth.
- 2 Le mot « bt » apparaît sur l'écran d'affichage et clignotera. Le système est en mode jumelage.
- 3 Activez votre appareil Bluetooth et sélectionnez le mode de recherche. « **HS212** » apparaîtra sur la liste de vos appareils Bluetooth.
- 4 Sélectionnez « **HS212** » dans la liste de jumelage. Le système est connecté avec succès et le mot « bt » cessera de clignoter.
- 5 Démarrez la lecture de votre musique à partir du périphérique Bluetooth connecté.

#### Pour déconnecter la fonction Bluetooth, vous pouvez :

- Passer à une autre fonction de l'unité.
- Désactiver la fonction Bluetooth sur votre appareil.
- Appuyez et maintenez la touche « **▶II / PAIR** » sur la télécommande.

#### Conseils :

- Saisir « 0000 » en tant que mot de passe, le cas échéant.
- Si aucun autre dispositif Bluetooth est associé avec le lecteur dans les deux minutes, le lecteur rétablira la connexion précédente.
- Le lecteur se déconnectera également lorsque votre appareil sort de la zone de fonctionnement.
- Si vous souhaitez reconnecter votre appareil à ce lecteur, placez-le à nouveau dans la zone de fonctionnement.
- Si l'appareil est déplacé au-delà de la plage de fonctionnement, et que vous le placez à nouveau dans la zone de fonctionnement, veuillez-vous assurer qu'il est toujours connecté au lecteur.
- Si la connexion est perdue, suivez les instructions ci-dessus pour associer à nouveau votre unité au lecteur.

### Écouter de la musique à partir d'un périphérique Bluetooth

- Si le périphérique Bluetooth connecté prend en charge la fonction Advanced Audio Distribution Profile (A2DP), vous pouvez écouter sur la barre de son la musique stockée sur l'appareil.
- Si l'appareil prend également en charge le profil Audio Video Remote Control Audio vidéo (AVRCP), vous pouvez utiliser la télécommande de la barre de son pour lire la musique stockée dans l'appareil.
  1. Associez votre appareil avec le lecteur.
  2. Lisez la musique stockée sur votre appareil (s'il est compatible avec la norme A2DP).
  3. Utilisez la télécommande fournie pour contrôler la lecture (s'il est compatible avec la norme AVRCP).
- Pour suspendre/repandre la lecture, appuyez sur la touche **▶II / PAIR** de la télécommande.
- Pour accéder à une piste, appuyez sur les touches **I◀◀**, **▶▶I** sur la télécommande.

## Fonctionnement USB

FR

- 1 Insérez le périphérique USB.
- 2 Appuyez sur la touche  de l'unité ou sur la touche **USB** de la télécommande pour sélectionner le mode **USB**.
- 3 La lecture démarre automatiquement. Si la lecture ne démarre pas automatiquement, appuyez sur la touche **▶|| / PAIR**.
  - Pour passer à la piste précédente/suivante, appuyez sur les touches **◀◀**, **▶▶** de la télécommande.

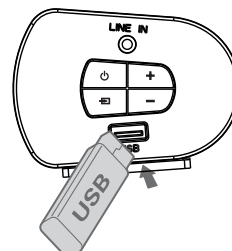

## Dépannage

Pour garder la validité de la garantie, n'essayez jamais de réparer le système. Si vous rencontrez des problèmes lors de l'utilisation de cet appareil, vérifiez les points suivants avant de faire appel au SAV.

### Pas d'alimentation

- Assurez-vous que le cordon d'alimentation est correctement branché.
- Assurez-vous qu'il y a du courant sur la prise secteur.
- Appuyez sur la touche de veille sur la télécommande ou sur la barre de son pour activer la barre de son.

### Pas de son

- Augmentez le volume. Appuyez sur la touche Volume + sur la télécommande ou sur le côté droit de la barre de son.
- Appuyez sur MUTE sur la télécommande pour s'assurer que la barre de son n'est pas sur muet.
- Appuyez sur les touches de source pour sélectionner une autre source d'entrée.
- Lorsque vous utilisez une source numérique, s'il n'y a pas d'audio :
  - Essayez de régler la sortie du téléviseur sur PCM ou
  - Connectez directement votre source Blu-ray / autre car certains téléviseurs ne sont pas compatibles avec le son numérique.
- Votre téléviseur peut être réglé sur une sortie audio variable. Vérifiez que la sortie audio est réglée sur FIXED (FIXÉ) ou STANDARD (Veille) et non pas sur VARIABLE. Reportez-vous au manuel d'utilisation de votre téléviseur pour plus d'informations.
- Si vous utilisez une connexion Bluetooth, assurez-vous que le volume de votre appareil sur l'appareil source est à un niveau audible et que l'appareil n'est pas sur muet.

### La télécommande ne fonctionne pas

- Avant d'appuyer sur une touche de lecture, veuillez d'abord sélectionner la source adéquate.
- Réduire la distance entre la télécommande et l'appareil.
- Vérifiez que la polarité (+/-) des piles a été respectée.
- Remplacez les piles.
- Dirigez la télécommande directement vers le capteur situé à l'avant de l'appareil.

### J'entends un bourdonnement ou un ronflement

- Assurez-vous que tous les câbles et les fils sont bien connectés.
- Connectez un autre dispositif (téléviseur, lecteur Blu-ray, etc.) pour savoir si le bourdonnement persiste. Si le bourdonnement s'arrête, le problème se trouve probablement sur le dispositif initial.
- Connectez votre appareil à une autre entrée sur la barre de son.

### Je ne trouve pas le nom Bluetooth de cette unité sur mon dispositif Bluetooth

- Assurez-vous que la fonction Bluetooth est activée sur votre dispositif Bluetooth.
- Associez à nouveau votre dispositif Bluetooth.



## Caractéristiques

Nom du modèle	HS212
<b>Général</b>	
Alimentation électrique	CA 100-240V ~ 50/60 Hz
USB	5 V/0,5 A
Dimensions de l'unité principale (L × H × P)	960 x 55 x 80 mm (37,7 × 2,1 × 3,1 pouces)
Poids net de la barre de son	1,9 kg (4,18 lbs)
Sensibilité d'entrée audio	500 mV
Réponse en fréquence	40 Hz ~ - 20 kHz
<b>Amplificateur (Puissance de sortie RMS)</b>	
Total	120 W
Unité principale	30 W + 30 W (6 Ω x 2 à 1 KHz, 10 % THD)
Subwoofer	60 W (4 Ω à 80 Hz, 10 % THD)
<b>Subwoofer Wi-Fi</b>	
Taille	Woofer 6,5 pouces *1
Dimensions (L × H × P)	210 × 325 × 248 mm (8,3 × 12,8 × 9,7 pouces)
Poids net	4,8 kg (10,58 lbs)
<b>Télécommande</b>	
Distance/Angle	19,7 pieds (6 m) / 30°
Type de pile	CR2025

FR

- La conception et les spécifications sont sujettes à modification sans préavis.

**Hisense**  
HS212

Modèle : Barre de son de chaîne 2.1 avec caisson de basses sans fil

# Hisense

---

Barra de com 2.1 canais com subwoofer sem fios

Model: HS212



---

## MANUAL DO UTILIZADOR

---





Leia todas as instruções de segurança cuidadosamente antes de utilizar e guarde este manual de instruções para futuras consultas.

## Conteúdo

<b>Instruções de segurança importantes</b>	<b>2</b>
<b>Conteúdos da embalagem</b>	<b>4</b>
<b>Diagrama do produto</b>	<b>5</b>
Aparelho principal .....	5
Controlo remoto .....	6
<b>Instruções</b>	<b>6</b>
Preparar o controlo remoto .....	6
Substituir as pilhas do controlo remoto .....	6
Colocação e montagem .....	7
Colocação normal .....	7
<b>Ligações</b>	<b>8</b>
Tomada HDMI .....	8
Utilizar a tomada ÓTICA .....	8
Tomada RCA (AUX) .....	9
Utilizar a tomada LINE IN .....	9
Ligar à alimentação .....	9
Ligação do subwoofer .....	9
<b>Funcionamento básico</b>	<b>10</b>
Standby/LIGAR .....	10
Selecionar modos .....	10
Ajustar o volume .....	10
Selecionar um efeito de som predefinido .....	10
<b>Funcionamento AUX / LINE IN / OPTICAL / ARC HDMI</b>	<b>10</b>
<b>Funcionamento de Bluetooth</b>	<b>11</b>
Emparelhar aparelhos com funcionalidade Bluetooth .....	11
Ouvir música a partir do dispositivo Bluetooth .....	11
<b>Funcionamento USB</b>	<b>12</b>
<b>Resolução de problemas</b>	<b>12</b>
<b>Especificações</b>	<b>13</b>

## Instruções de segurança importantes

PT

	<b>CUIDADO</b> <b>RISCO DE CHOQUE ELÉTRICO NÃO ABRIR</b>	
CUIDADO: PARA REDUZIR O RISCO DE CHOQUE ELÉTRICO, NÃO REMOVA A TAMPA (NEM A PARTE TRASEIRA). NÃO EXISTEM PEÇAS QUE POSSAM SER REPARÁVEIS PELO UTILIZADOR NO INTERIOR. PARA REPARAÇÃO, ENVIE PARA PESSOAL DE REPARAÇÃO QUALIFICADO.		



O relâmpago com uma seta, dentro de um triângulo, destina-se a alertar o utilizador da presença de "tensão perigosa" não isolada dentro da estrutura do produto e pode ser de magnitude suficiente para constituir um risco de choque elétrico a pessoas.



O ponto de exclamação dentro de um triângulo destina-se a alertar o utilizador da presença de instruções de funcionamento e manutenção importantes (reparação) na literatura que acompanha o aparelho.

### Segurança

- 1 Leia estas instruções – Todas as instruções de segurança e de funcionamento devem ser lidas antes de operar este produto.
- 2 Guarde essas instruções – As instruções de segurança e de funcionamento devem ser guardadas para futuras consultas.
- 3 Siga todos os avisos – Todos os avisos no aparelho e nas instruções de funcionamento devem ser seguidos.
- 4 Siga todas as instruções – Todas as instruções de funcionamento e de utilização devem ser seguidas.
- 5 Não utilize este aparelho perto de água – O aparelho não deve ser utilizado perto de água ou humidade – por exemplo, numa cave húmida ou perto de uma piscina ou semelhante.
- 6 Limpe apenas com um pano seco.
- 7 Não bloqueie quaisquer aberturas de ventilação. Instale de acordo com as instruções do fabricante.
- 8 Não instale perto de fontes de calor, como radiadores, aquecedores, fornos ou outros aparelhos (incluindo amplificadores) que produzem calor.
- 9 Perigo de explosão se a bateria for substituída de forma incorreta. Troque apenas por pilhas do mesmo tipo ou de tipo equivalente.
- 10 Não anule a finalidade de segurança da ficha polarizada ou com ligação terra. Uma ficha polarizada tem duas lâminas, uma mais larga que a outra. Uma ficha terra tem duas lâminas

2

e um terceiro pino terra. A lâmina larga ou o terceiro pino é facultado para sua segurança. Se a ficha fornecida não encaixar na sua tomada, consulte um electricista para trocar a tomada obsoleta.

- 11 Proteja o cabo elétrico de ser pisado ou dobrado, principalmente nas fichas, recetáculos de conveniência e no ponto de onde saem do aparelho.
- 12 Utilize apenas acessórios especificados pelo fabricante.
- 13 Utilize apenas com o carrinho, suporte, tripé, suporte ou mesa especificados pelo fabricante ou que seja sólido com o aparelho. Quando utiliza um carrinho ou prateleira, tenha cuidado ao mover a combinação carrinho/aparelho para evitar ferimentos derivados de tropeçar.
- 14 Desligue o aparelho durante trovoadas ou quando não for utilizado durante longos períodos de tempo.
- 15 Para reparação, envie para pessoal de reparação qualificado. A reparação é necessária quando o aparelho foi danificado de alguma forma, como o cabo da fonte de alimentação ou a ficha estão danificados, foram derramados líquidos ou objetos caíram em cima do aparelho ou este foi exposto a chuva ou humidade, não funciona normalmente ou caiu.
- 16  Este equipamento é um aparelho elétrico de Classe II ou duplo isolamento. Foi desenhado de forma a não necessitar de uma ligação de segurança a terra.
- 17 Para reduzir o risco de incêndio ou de choque elétrico, não exponha o aparelho à chuva ou humidade. O aparelho não deve ser exposto a gotejamentos ou salpicos e objetos com líquidos, como jarras, não devem ser colocados em cima do aparelho.
- 18 A ficha elétrica é utilizada para desligar o aparelho, portanto deve estar sempre acessível.

### Aviso

- A bateria (baterias ou pacote de bateria) não deve ser exposta a calor excessivo, como luz solar, fogo ou semelhantes.
- Estas instruções de reparação só devem ser para uso de pessoal de reparação qualificado. Para reduzir o risco de choque elétrico, não realize qualquer reparação além daquela apresentada nas instruções de funcionamento, exceto se estiver qualificado para tal.

## Instruções de segurança importantes

- Evite a entrada de corpos estranhos e líquidos no aparelho.
- Não coloque velas acesas em cima nem diretamente próximas do aparelho.
- Não utilize agentes de limpeza corrosivos ou abrasivos. Estes podem danificar a superfície do aparelho.
- Consulte a informação na parte exterior inferior ou traseira sobre segurança e eletricidade antes de instalar ou operar o aparelho.
- A distância mínima em redor do aparelho para ventilação suficiente é de 5cm.
- A ventilação não deve ser impedida ao cobrir as aberturas de ventilação com itens como jornais, toalhas, cortinados, etc.
- Não devem ser colocadas fontes de chama viva, como velas acesas, perto do aparelho.
- As baterias devem ser recicladas ou eliminadas de acordo com as orientações estatais e locais;
- O uso do aparelho em climas moderados.
- A etiqueta informativa está colada na parte inferior ou traseira do equipamento.

### AVISO

#### **NÃO INGIRA AS PILHAS, PERIGO DE QUEIMADURA QUÍMICA**

Se suspeitar que as pilhas foram ingeridas ou colocadas em qualquer parte no interior do corpo, procure imediatamente atenção médica. Guarde as pilhas novas e usadas afastadas das crianças. Se o compartimento das pilhas não fechar devidamente, pare de utilizar o produto e mantenha afastado das crianças. O controlo remoto fornecido com este produto contém uma pilha celular de botão. Se a pilha celular é ingerida, pode provocar queimaduras internas graves em apenas 2 horas e levar à morte.



Eliminação correta deste produto Esta marca indica que este produto não deve ser eliminado junto com o lixo doméstico no espaço da União Europeia. Para evitar possíveis danos ao ambiente e à saúde humana, devido a eliminação de resíduos descontrolada, recicle de forma responsável, para promover a reutilização sustentável dos recursos dos materiais. Para devolver o seu aparelho usado, utilize os sistemas de devolução e recolha ou contacte o distribuidor onde adquiriu o produto. Ele pode realizar a reciclagem ambientalmente segura do aparelho.



A marca Bluetooth® e os logotipos são marcas registadas, propriedade da Bluetooth SIG, Inc. Estamos licenciados para utilizar essas marcas. Outras marcas registadas e nomes comerciais são dos respetivos proprietários.



Fabricado com licença pelos Dolby Laboratories. Dolby e o símbolo de duplo D são marcas registadas dos Dolby Laboratories.

#### **INFORMAÇÃO FCC (para clientes dos EUA)**

##### **Aviso:**

As alterações e modificações a este aparelho não expressamente aprovadas pela entidade responsável pela conformidade, podem anular a autoridade do utilizador em operar o equipamento.

##### **NOTA:**

- Este equipamento foi testado e está conforme os limites do dispositivo digital de Classe B, de acordo com a Parte 15 das Regras FCC. Esses limites estão concebidos para facultar proteção razoável contra interferência prejudicial numa instalação residencial. Este equipamento gera, usa e pode radiar energia de frequência rádio e, se não instalado e utilizado de acordo com as instruções, pode provocar interferência prejudicial a comunicações rádio.
- Contudo, não há qualquer garantia que não possa ocorrer interferência numa instalação em particular. Se este equipamento provocar interferência prejudicial a receção rádio ou de televisão, que possa ser determinada ao ligar e desligar o equipamento, encorajamos o utilizador a tentar corrigir a interferência através de uma das seguintes medidas:
  - Reorientar ou relocalizar a antena de receção.
  - Aumentar a separação entre o equipamento e o recetor.
  - Ligue o equipamento a uma tomada, num circuito diferente daquele onde está ligado o recetor.
  - Consulte o distribuidor ou um técnico experiente de rádio/TV para obter ajuda.
- Este aparelho está conforme a Parte 15 das Regras FCC. O funcionamento está sujeito às seguintes duas condições:
  - (1) este aparelho não pode provocar interferência prejudicial, e
  - (2) este aparelho deve aceitar qualquer interferência recebida, incluindo interferência que possa provocar funcionamento indesejado.
- Devem ser utilizados cabos blindados com este aparelho, para garantir a conformidade com os limites da FCC de Classe B.

PT

## Conteúdos da embalagem

PT

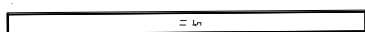

Aparelho principal



Controlo remoto

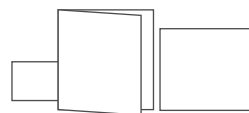

Manual do utilizador  
Guia de início rápido  
Padrão de papel

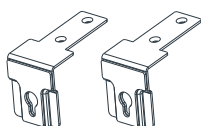

Suporte (2×)

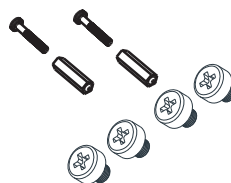

Buchas (2×) e parafuso (2×) e parafuso do suporte (4×)

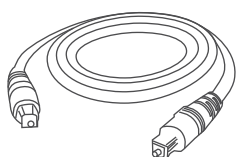

Cabo ótico

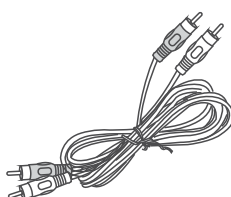

Cabo RCA de áudio

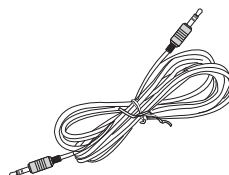

Cabo áudio de 3,5mm para 3,5mm

## Diagrama do produto

Vista frontal

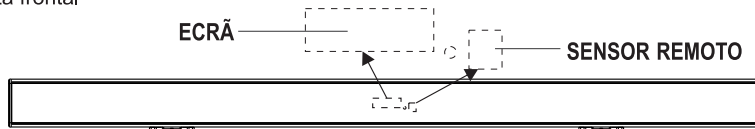

Visão traseira

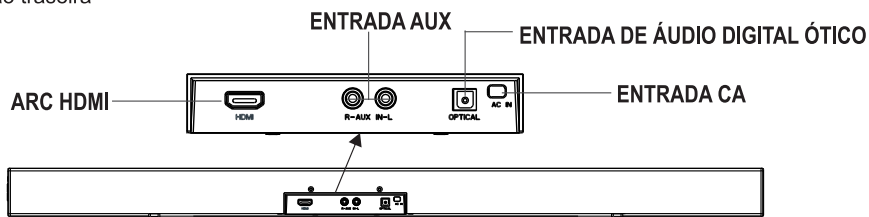

PT

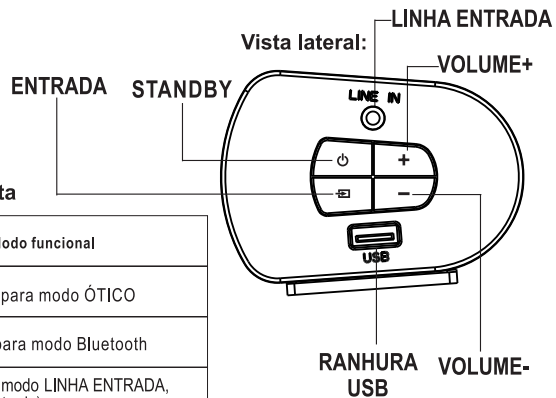

Controlo remoto HS 212 e visor LED e porta

Controlo remoto	Visor LED	Porta	Modo funcional
OPT	OPt	<b>OPTICAL</b>	Altera para modo ÓTICO
BT	bt	/	Altera para modo Bluetooth
LINE IN	LIInE	<b>LINE IN</b>	Altera para modo LINHA ENTRADA, (linha de entrada)
RCA	RCA	<b>R-AUX,IN-L</b>	Alterar para o modo RCA(AUX)
USB	USb	<b>USB</b>	Altera para modo USB
HDMI ARC	ArC	<b>HDMI</b>	Canal de retorno de áudio de TV/AV para a barra de som
VOL+/VOL-	U 0~45	<b>Interior</b>	Aumentar/Reduzir o nível de volume
▶II/PAIR	PLAy/PAUS	<b>Interior</b>	Reproduzir/pausa/retomar reprodução no modo Bluetooth Mantenha premido para ativar a função emparelhar no modo Bluetooth ou desligar o dispositivo Bluetooth existente emparelhado
◀◀/▶▶	001	<b>Interior</b>	No modo Bluetooth/modo USB: Salta para a faixa anterior/seguinte
MOVIE	eq2	<b>Interior</b>	Visualização em modo FILME
NEWS	eq3	<b>Interior</b>	Ouvir em modo NOTÍCIAS
MUSIC	eq1	<b>Interior</b>	Ouvir em modo MÚSICA
MUTE	U 0 0	<b>Interior</b>	Silenciar ou retomar o volume
STANDBY	on/byE	<b>Interior</b>	Alterna entre LIGAR e modo STANDBY



### Controlo remoto

- 1 **ESPERA** Alterna entre LIGAR e modo STANDBY.
- 2 **OPT** Altera para o modo OPTICAL IN, entrada ótica.
- 3 **BT** Altera para o modo BLUETOOTH.
- 4 **USB** Altera para o modo USB.
- 5 **VOLUME+** Aumenta o nível do volume.
- 6 **ANTERIOR** Passar para a faixa anterior.
- 7 **REPRODUZIR/PAUSAR/PAIR** Reproduzir/Pausar/Retomar reprodução.  
Em ligação Bluetooth, mantenha premido para desligar o dispositivo Bluetooth existente e emparelhado.
- 8 **VOLUME-** Reduz o nível do volume.
- 9 **EQ** Seleccione um efeito de som predefinido.
- 10 **MUTE** Silenciar ou retomar o volume.
- 11 **RCA/LINE IN** Alterna entre o modo RCA e LINHA ENTRADA.
- 12 **HDMI ARC** Altera para o modo HDMI ARC.
- 13 **SEGUINTE** Passar para a faixa seguinte.

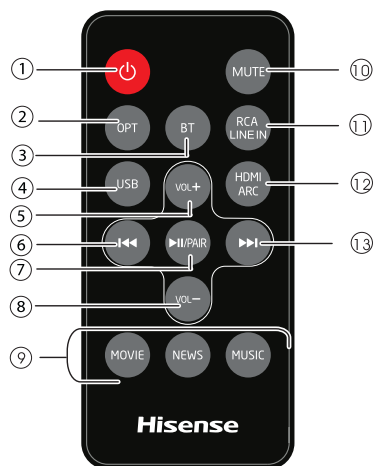

## Instruções

### Preparar o controlo remoto

O controlo remoto permite operar o aparelho à distância.

- Mesmo se o controlo remoto for operado dentro do alcance efetivo de 19,7 pés (6m), as operações do controlo remoto podem ser perturbadas, se houver quaisquer obstáculos entre o aparelho e o controlo remoto.
- Se o controlo remoto for utilizado perto de outros objetos que gerem raios de infravermelhos, ou se outros aparelhos com controlo remoto que utilizem raios de infravermelhos forem utilizados perto deste aparelho, ele pode funcionar indevidamente. Da mesma forma, os outros aparelho também podem funcionar indevidamente.

### Primeira utilização:

O aparelho tem pré-instalada uma pilha de lítio CR2025. Remova a aba de proteção para ativar a pilha do controlo remoto.

### Substituir as pilhas do controlo remoto

1. Retire a bandeja da bateria e remova a pilha usada.
2. Coloque uma nova pilha CR2025 no compartimento da pilha, com a polaridade correta (+/-), conforme indicado.
3. Insira de novo a bandeja da bateria na ranhura.

### Precauções em relação às pilhas

- Quando o controlo remoto não vai ser utilizado durante um longo período de tempo (mais de um mês), remova a pilha do controlo remoto para evitar vazamentos.
- Se as pilhas vazarem, limpe o derrame no interior do compartimento das pilhas e substitua as pilhas por pilhas novas.
- Não utilize pilhas diferentes daquelas especificadas.
- Não aqueça nem desmonte as pilhas.
- Mantenha afastado do calor ou da humidade.
- Não transporte nem guarde pilhas junto a outros objetos metálicos. Fazer isso pode provocar curto-circuito nas pilhas, derrames ou até explodirem.
- Nunca recarregue uma pilha, exceto se for confirmado que é do tipo recarregável.

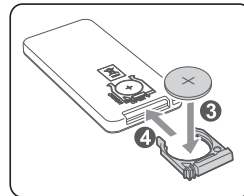
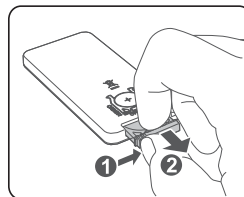
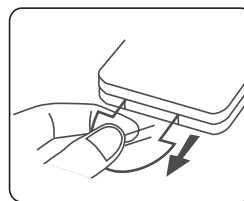

## Colocação e montagem

### Montar a barra de som numa parede

Para evitar ferimentos, o aparelho base de som deve ser fixo de forma segura à parede, de acordo com as instruções de instalação abaixo indicadas.

1. Faça dois furos (com cerca de 6mm de diâmetro) na parede e mantenha a distância entre os furos da base de som de 500mm, conforme ilustrado na imagem à direita (diagrama 1).

2. Insira as duas buchas fornecidas nos dois buracos perfurados e insira dois parafusos fornecidos nos dois orifícios e aparafuse. Conforme ilustrado na imagem à direita (diagrama 2).

3. Tenha o cuidado de deixar 4 mm entre as cabeças dos parafusos e a parede. Conforme ilustrado na imagem à direita (diagrama 3).

4. Insira o suporte de montagem na parede fornecido no pedestal da base de som. Conforme ilustrado na imagem à direita (diagrama 4).

5. Utilize os parafusos do suporte fornecidos para inserir no orifício do suporte de montagem na parede e aparafuse. Conforme ilustrado na imagem à direita (diagrama 5).

6. Coloque a base de som montada pendurada nos parafusos na parede. Conforme ilustrado na imagem à direita (diagrama 6).



Diagrama 1



Diagrama 2

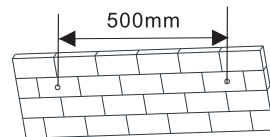

Diagrama 3

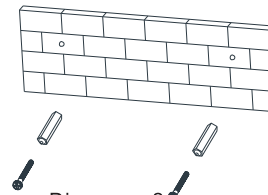

Diagrama 4

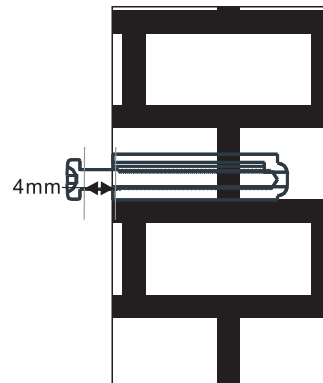

Diagrama 5

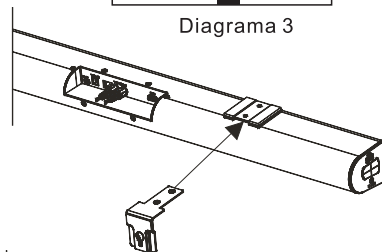

Diagrama 6

PT

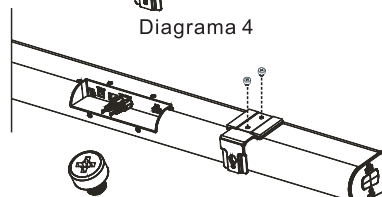
## Ligações

### Tomada HDMI

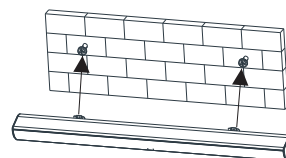
PT

Utilize a tomada HDMI para ligar a barra de som, equipamento AV e a TV:

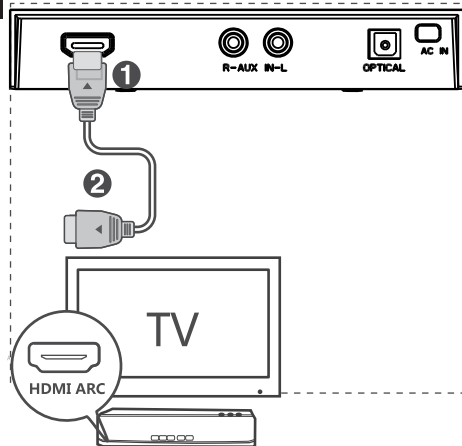

### ARC (canal de retorno áudio)

A função ARC (canal de retorno áudio) permite-lhe enviar áudio da tua TV em conformidade ARC para a sua barra de som, apenas através de uma ligação HDMI. Para desfrutar da função ARC, certifique-se de que a tua TV é conforme HDMI-CEC e ARC e que está devidamente configurada. Quando configurados corretamente, pode usar o controlo remoto da sua TV para ajustar a saída de volume (VOL+/- e MUTE) da barra de som.

- Ligue o cabo HDMI (não incluído) da tomada **HDMI (ARC)** do aparelho para a tomada HDMI (ARC) na sua TV com conformidade ARC. Prima então no controlo remoto para selecionar **HDMI ARC**.

### Dicas:

- A sua TV deve suportar a função HDMI-CEC e ARC. HDMI-CEC e ARC devem estar definidos para Ligado.
- O método de configuração de HDMI-CEC e ARC pode diferir, dependendo da TV. Para detalhes sobre a função ARC, consulte o manual do proprietário da sua TV.
- Apenas os cabos HDMI 1.4 podem suportar a função ARC.

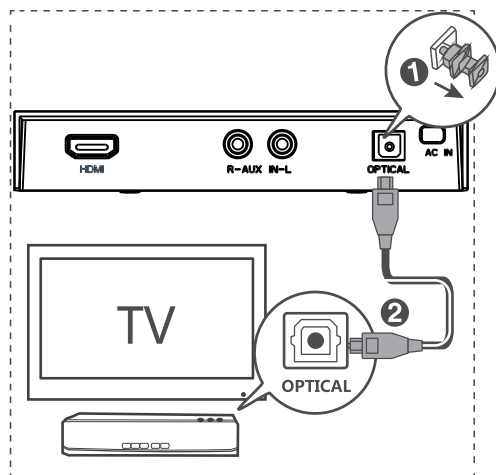

### Utilizar a tomada ÓTICA

Remova a capa protetora da tomada ÓTICA e ligue um cabo ÓTICO (incluído) à tomada SAÍDA ÓTICA e à tomada ÓTICA no aparelho.

**Dica:** Enquanto está no modo **ÓTICO** ou **ARC HDMI**, se não houver saída de som do aparelho, pode ter de ativar a saída do sinal **PCM** no seu dispositivo de origem (por ex. TV, leitor de DVD ou Blu-ray).

## Ligações

### Tomada RCA (AUX)

Também pode utilizar o cabo **RCA (E,D)** para ligar a **tomada de saída do DVD (E,D)** e a tomada **RCA (AUX)** no aparelho.

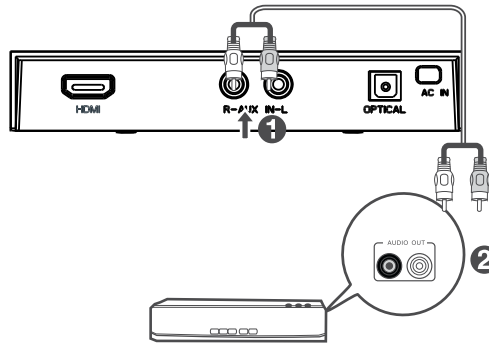

PT

### Utilizar a tomada LINE IN

- A. Utilize um cabo RCA para áudio 3,5mm para ligar as tomadas de saída áudio TV à tomada **LINE IN** no aparelho.
- B. Utilize um cabo de 3,5mm para áudio 3,5mm para ligar as tomadas da TV ou tomadas de auscultadores do aparelho áudio externo à tomada **LINE IN** no aparelho.

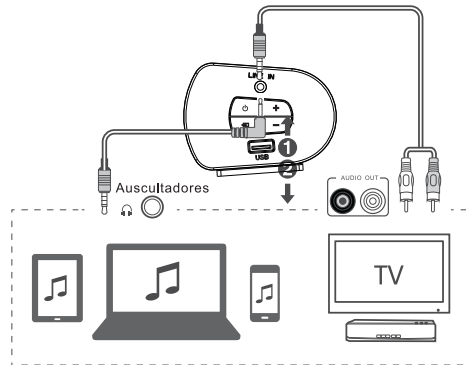

### Ligar à alimentação

#### Risco de danos ao produto!

- Certifique-se de que a tensão da fonte de alimentação corresponde à tensão impressa na parte traseira ou inferior do aparelho.
- Antes de ligar o cabo elétrico, certifique-se de que concluiu todas as outras ligações.
  - Insira o cabo de alimentação numa tomada elétrica.

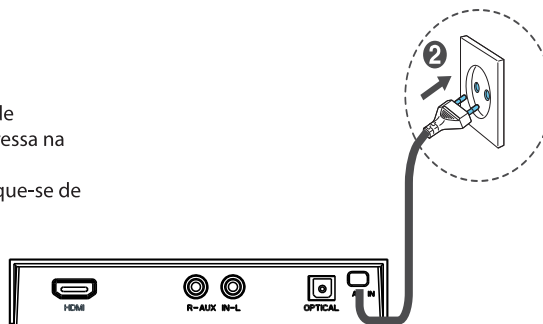

### Ligação do subwoofer

Certifique-se de que o cabo de alimentação está devidamente ligado a uma tomada elétrica. O subwoofer tem ligação sem fios para receber o sinal de áudio da barra de som. Quando o indicador azul pisca o subwoofer está no estado de pesquisa do sinal Bluetooth, o indicador azul permanece ligado significa que Bluetooth está ligado, se o subwoofer não conseguir ligar automaticamente à base de som, prima o botão emparelhar no painel traseiro do subwoofer para voltar a ligar. O subwoofer irá memorizar a barra de som e emparelhar automaticamente quando volta a ligar o subwoofer após ter desligado.

PAINEL TRASEIRO DESTA SUBWOOFER

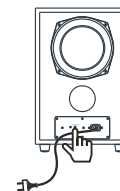

## Funcionamento básico

PT

### Standby/LIGAR

- Quando liga pela primeira vez o aparelho à corrente elétrica, o aparelho fica no modo STANDBY. O indicador POWER, de interruptor, acende-se vermelho.
- Prima a tecla  no controlo remoto para LIGAR ou DESLIGAR o aparelho principal.
- Desligue a ficha elétrica da tomada se quiser desligar o aparelho por completo.
- Se uma TV ou dispositivo externo for ligado, o aparelho liga-se automaticamente quando a TV ou o aparelho externo é ligado.
- Quando não há sinal de entrada do aparelho durante mais de 15 minutos, passa automaticamente para o modo Standby.

### Selecionar modos

Prima a tecla  no aparelho ou **HDMI ARC, BT, OPTICAL, USB e RCA/LINE IN** no controlo remoto para selecionar o modo pretendido.

### Ajustar o volume

- Prima as teclas **VOL+/VOL-** no aparelho ou no controlo remoto para ajustar o volume.
- Se pretender desligar o som, prima a tecla **MUTE** no controlo remoto. Prima novamente a tecla **MUTE** ou prima **VOL+/VOL-** no aparelho ou no controlo remoto para retomar a audição normal. Enquanto ajusta o volume, o visor LED exibe os dígitos: de 01 a 45 ou de 45 a 01.

### Selecionar um efeito de som predefinido

Durante a reprodução, prima as teclas **NEWS** ou **MOVIE** ou **MUSIC** no controlo remoto para selecionar entre os equalizadores predefinidos: **FILME** (recomendado para ver filmes), **MÚSICA** (recomendado para ouvir música), **NOTÍCIAS** (recomendado para ouvir as NOTÍCIAS).

## Funcionamento AUX / LINE IN / OPTICAL / ARC HDMI

- 1 Certifique-se de que o aparelho está ligado à TV ou ao aparelho áudio.
- 2 Prima a tecla  no aparelho ou a tecla **AUX / LINE IN / OPTICAL / HDMI ARC** no controlo remoto para selecionar o modo pretendido.
- 3 Opere o seu aparelho áudio diretamente para as funcionalidades de reprodução.
- 4 Prima a tecla **VOL +/-** para ajustar o volume para o nível desejado.

**Dica:** Enquanto está no modo **ÓTICO** ou **ARC HDMI**, se não houver saída de som do aparelho, pode ter de ativar a saída do sinal **PCM** no seu dispositivo de origem (por ex. TV, leitor de DVD ou Blu-ray).

## Funcionamento de Bluetooth

### Emparelhar aparelhos com funcionalidade Bluetooth

A primeira vez que liga o seu aparelho Bluetooth a este leitor, terá de emparelhar o seu aparelho com este leitor.

PT

#### Nota:

- O alcance operacional entre o leitor e um aparelho Bluetooth é de aproximadamente 8 metros (sem qualquer objeto entre o aparelho Bluetooth e a unidade).
  - Antes de ligar um aparelho Bluetooth a este aparelho, garanta que sabe as capacidades do aparelho.
  - Não garantimos a compatibilidade com todos os aparelhos Bluetooth.
  - Qualquer obstáculo entre este aparelho e um aparelho Bluetooth pode reduzir o alcance operacional.
  - Se a força do sinal for fraca, o seu recetor Bluetooth pode desligar-se, mas irá automaticamente voltar a entrar em modo de emparelhar.
- 1 Prima "**BT**" no controlo remoto ou " " no aparelho para selecionar o modo Bluetooth.
  - 2 A palavra "bt" será exibida no ecrã do visor e pisca, a indicar que o sistema entrou no modo emparelhar.
  - 3 Ative o seu aparelho Bluetooth e selecione o modo de pesquisa. "**HS212**" irá surgir na sua lista de dispositivos Bluetooth
  - 4 Selecione "**HS212**" na lista de emparelhar e o sistema é ligado com êxito e "bt" fica aceso.
  - 5 Comece a reproduzir música a partir do aparelho Bluetooth ligado.



#### Para desligar a função Bluetooth, pode:

- Alterar para outra função no aparelho.
- Desativar a função Bluetooth no seu aparelho.
- Mantenha premida a tecla "/PAIR" no controlo remoto.

#### Dicas:

- Insira "0000" como seja, se necessário.
- Se nenhum outro aparelho Bluetooth emparelhar com este leitor em 2 minutos, o leitor volta a ligar à ligação anterior.
- O leitor também será desligado quando o seu dispositivo for movido para fora do alcance operacional.
- Se pretender voltar a ligar o seu dispositivo a este leitor, coloque-o dentro do alcance operacional.
- Se o dispositivo for movido além do alcance operacional, quando retorna ao alcance, verifique se continua ligado ao leitor.
- Se a ligação se perder, siga as instruções acima para emparelhar o seu dispositivo de novo com o leitor.

### Ouvir música a partir do dispositivo Bluetooth

- Se o dispositivo Bluetooth ligado suportar o Perfil de distribuição de áudio avançado (A2DP), pode ouvir a música guardada no dispositivo através da barra de som.
- Se o dispositivo também suportar o Perfil de controlo remoto de vídeo e áudio (AVRCP), pode utilizar o controlo remoto da barra de som para reproduzir a música guardada no dispositivo.
  1. Emparelhar o seu aparelho com o leitor.
  2. Reproduzir música através do seu aparelho (se suportar A2DP).
  3. Utilizar o controlo remoto fornecido para controlar a reprodução (se suportar AVRCP).
    - Para pausar/retomar a reprodução, prima a tecla "/PAIR" no controlo remoto.
    - Para saltar uma faixa, prima as teclas ",  no controlo remoto.

## Funcionamento USB

PT

- 1 Insira um dispositivo USB.
- 2 Prima a tecla  no aparelho ou a tecla **USB** no controlo remoto para selecionar o modo **USB**.
- 3 A reprodução começa automaticamente. Se a reprodução não começar automaticamente, prima a tecla **▶II/PAIR** (emparelhar).
  - Para saltar para faixa anterior/seguite, prima as teclas **I◀◀/▶▶I** no controlo remoto.

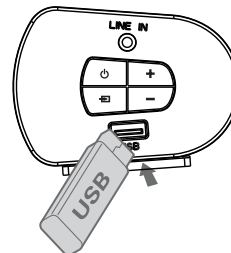

## Resolução de problemas

Para manter a garantia válida, nunca tente reparar você mesmo o sistema. Se encontrar problemas quando utiliza este aparelho, reveja o seguinte antes de solicitar a reparação.

### Sem alimentação

- Certifique-se de que o cabo AC está devidamente ligado.
- Certifique-se de que há corrente na tomada elétrica.
- Prima a tecla standby no controlo remoto ou na barra de som para ligar a barra de som.

### Sem som

- Aumente o volume Prima Volume Up (subir o volume) no controlo remoto ou no canto inferior direito da televisão.
- Prima MUTE no controlo remoto para garantir que a barra de som não está silenciada.
- Prima as teclas entrada para selecionar uma fonte de entrada diferente.
- Quando utiliza qualquer uma das entradas digitais, se não houver áudio:
  - Tente configurar a saída de TV para PCM ou
  - Ligue diretamente à sua entrada Blu-ray/outra entrada. Algumas TV não passam pelo áudio digital.
- A sua TV pode estar definida para saída de áudio variável. Confirme que a definição de saída de áudio está em FIXED (fixo) ou STANDARD não VARIABLE (variável). Consulte o manual do utilizador da sua TV para ver informação mais detalhada.
- Se utilizar Bluetooth, certifique-se de que o volume no seu aparelho de origem está ligado e que o aparelho não está silenciado.

### O controlo remoto não funciona

- Antes de premir qualquer tecla de controlo da reprodução, primeiro seleccione a entrada correta.
- Reduza a distância entre o controlo remoto e o aparelho.
- Insira a pilha com as polaridades (+/-) alinhadas, conforme indicado.
- Troque as pilhas.
- Direcione o controlo remoto diretamente para o sensor na frente do aparelho.

### Ouço um zumbido ou ruído

- Certifique-se de que todos os cabos estão ligados em segurança.
- Ligue um aparelho diferente à entrada (TV, leitor Blu-ray, etc) para verificar se o zumbido persiste. Se não, o problema pode estar no aparelho original.
- Ligue o seu aparelho a uma entrada diferente na barra de som.

### Não encontro no nome Bluetooth deste aparelho no meu dispositivo Bluetooth

- Certifique-se de que a função Bluetooth está ativa no seu dispositivo Bluetooth.
- Volte a emparelhar o aparelho com o seu dispositivo Bluetooth.

## Especificações

Nome do modelo	HS212
<b>Geral</b>	
Fonte de alimentação da barra	CA 100-240V~50/60Hz
USB	5V/0,5A
Dimensões da unidade principal (LxAxP)	960x55x80mm (37,7x2,1x3,1 polegadas)
Peso líquido da barra de som	1,9Kg ( 4,18lbs )
Sensibilidade da entrada de áudio	500mV
Resposta da frequência	40Hz-20KHz
<b>Amplificador (potência de saída RMS)</b>	
Total	120W
Aparelho principal	30 W + 30 W (6Ωx2 a 1 KHz, 10%THD)
Subwoofer	60 W (4Ω a 80 Hz, 10%THD)
<b>Subwoofer sem fios</b>	
Tamanho	Woofers de 6,5 polegadas *1
Dimensões (LxAxP)	210x325x248mm (8,3x12,8x9,7 polegadas)
Peso líquido	4,8Kg(10,58lbs)
<b>Controlo remoto</b>	
Distância/ângulo	19,7 pés (6m) / 30°
Tipo de bateria	CR2025

PT

- O design e as especificações estão sujeitas a alteração sem aviso prévio.



**Hisense**  
HS212

Modelo: Barra de com 2.1 canais com subwoofer sem fios