

中文简体



# HP LaserJet 4050、4050 T、 4050 N 和 4050 TN 打印机 用户指南



---

# HP LaserJet4050、4050 T、 4050 N 和 4050 TN 打印机



---

## 用户指南



© Hewlett-Packard 公司 1999  
年版权

版权所有。除非经版权法许  
可，否则，未经书面许可不得  
复制、改编或翻译。

1999 年 2 月第一版

### 担保

本档所含信息如有改变，恕  
不另行通知。

与该信息有关的任何事宜，  
Hewlett-Packard 公司概不负  
责。HEWLETT-PACKARD 公司明  
确不承认对隐含的用于特殊目  
的的适销性和适宜性的保证。

有关本信息提供或使用过程  
中所引起的直接、间接、偶然、  
随之引起的或其它损坏，  
Hewlett-Packard 公司概不负  
责。

### 商标说明

Adobe 和 PostScript 是 Adobe  
Systems Incorporated 公司的  
商标，可能在某些法律管辖区  
域注册。

Arial 和 Times New Roman 是  
Monotype 公司的美国注册商  
标。

Microsoft、MS Windows、  
Windows 和 Windows NT 是  
Microsoft 公司的美国注册商  
标。

TrueType 是 Apple 计算机公  
司的美国商标。

ENERGY STAR (能源之星) 是美  
国环境保护局 (U. S. EPA. ) 的  
美国注册服务标志。



---

## 怎样使用本联机用户指南

本用户指南以 Adobe™ Acrobat 便携式文档格式（PDF 文件）提供。本节将帮助您了解如何使用 PDF 文档。



### 本指南中的导航功能



单击“目录”图标，进入联机用户指南目录。目录中的条目与其在用户指南中的相关位置连接。



单击“介绍”图标，返回本节查看本联机用户指南提示。



单击“索引”图标，进入联机用户指南索引。索引条目与其相关标题连接。



单击“上箭头”图标，返回前一页。



单击“下箭头”图标，进入下一页。



## Acrobat Reader 功能

### 查找 PDF 文档中的信息

欲查找 PDF 文档中的具体信息，单击 Acrobat Reader 窗口左上角的“目录”或“索引”，然后单击需要的标题。

### 检示 PDF 文档

欲获得检示 PDF 文档的详细说明，请查阅随 Acrobat Reader 提供的联机帮助。



## 放大页面视图

您可以使用拉近工具、状态条中的放大框或者工具条按钮更改屏幕放大倍数。当您放大文档时，您可以使用手形工具将页面四处移动。

Acrobat Reader 还提供放大级别选择，以便使页面适合屏幕：



“**适配页面**”将页面进行缩放，使之位于主窗口内。

“**适配宽度**”缩放页面，使之符合主窗口的宽度。

“**适配可视区**”仅以页面的内容区域充填窗口。



**增加放大倍数：**选择拉近工具，单击文档页面即可将当前图像放大一倍。

**缩小放大倍数：**在按住 Ctrl（Windows 和 UNIX）或 Option（Macintosh）的同时选择拉近工具，单击需要缩小区域的中心部位。

## 浏览文档

以下选项可用于浏览文档。



**进入下一页：**单击工具条中的“下一页”按钮，或者按右箭头或下箭头。

**返回前一页：**单击工具条中的“前一页”按钮，或者按左箭头或上箭头。



**返回第一页：**单击工具条中的“第一页”按钮。

**前进至最后一页：**单击工具条中的“最后一页”按钮。



**跳至特定页面：**在主窗口底部的状态条中单击页号框，键入页号，然后单击“确定”。



## 浏览小型图

小型图是每一文档页面的微型视图。您可以在概览区域中显示小型图。使用小型图可迅速跳至特定页面，并可调整当前页面视图。



单击小型图，移至该小型图代表的页面。



## 查找单词

使用“**查找**”指令可在正在使用的文档中查找单词的一部分、完整的单词或多个单词。



单击“查找”按钮，或者在“工具”菜单中选“**查找**”。

## 打印文档

**打印所选页面：**在“文件”菜单中，选“打印”。选“页面”。在“从”和“至”框中键入需要打印的页面范围。然后单击“确定”。

**打印整个文档：**在“文件”菜单中选“打印”。选“所有  $n$  页面”（ $n$ 代表文档总页数），然后单击“确定”。

---

### 注释

欲获得 Adobe™ Acrobat Reader 的最新版本和其他语言版本，请访问 <http://www.adobe.com/>。



## 何处查找更多信息 . . . . .

有若干参考资料可供用于本打印机。欲获得更多份数的下列指南，请洽 HP Direct，号码是 (800) 538-8787（美国）；或者与 HP 授权经销商接洽。详情请访问 <http://www.hp.com>。



## 设定打印机



### 入门指南

本打印机安装与设定详细说明。

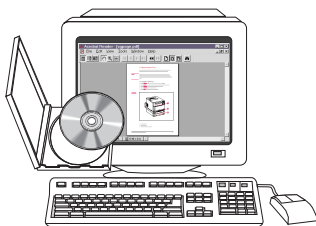

### HP JetDirect 打印服务器软件安装指南\*

HP JetDirect 打印服务器配置详细说明。

\* 随包括 HP JetDirect 打印服务器（网络卡）的打印机提供。





# 使用打印机

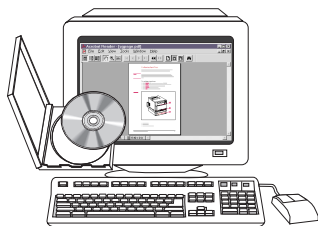

## 联机用户指南

打印机使用与故障排除详细信息。



## 快速参考指南

包括提示和快速查寻信息的小册子，应随时放在打印机旁边，请向网络管理员索取随打印机提供的拷贝。

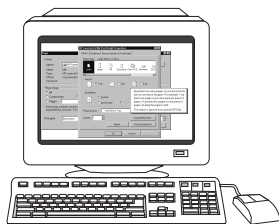

## 联机帮助

打印机驱动程序内部提供的有关打印机选项的信息。欲查看帮助文件，请通过打印机驱动程序访问联机帮助。

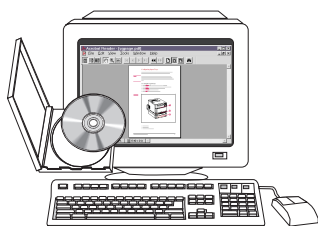

## HP Fast InfraRed Receiver 用户指南

HP Fast InfraRed Receiver 使用与故障排除详细信息。



---

# HP 客户服务与支持

## 联机服务

通过调制解调器可以全天 24 小时获取信息，我们推荐如下服务：



### 万维网

从下列 URL 可以得到打印机驱动程序、更新的 HP 打印机软件、以及产品和支持信息：

在美国 <http://www.hp.com/go/support>



可从以下网址获得打印机驱动程序：

在中国 <ftp://www.hp.com.cn/go/support>

在日本 <ftp://www.jpn.hp.com/go/support>

在韩国 <http://www.hp.co.kr/go/support>

在台湾 <http://www.hp.com.tw/go/support> 或者本地驱动程序网站 <http://www.dds.com.tw>



### 在美国获取软件实用程序和电子信息：

星期一至星期五：早六时至晚十时（美国山区标准时间）

星期六：早九时至晚四时（美国山区标准时间）

电话：(805) 257-5565

传真：(805) 257-6995

HP 网站：<http://www.hp.com/>

邮政地址：

Hewlett-Packard Co.

P.O. Box 907

Santa Clarita, CA 91380-9007

U. S. A.

### 加拿大：

电话：(905) 206-4663



## 欧洲:

### HP 分销, 欧洲

所支持的语言也在电话号码旁边列出。

服务时间是格林威治时间早 7:30 (中欧时间早 8:30) 至格林威治时间 17:00 (中欧时间 18:00)。



	<u>英国国内</u>	<u>国际</u>
英语专线	01429 865511	+44 1429 865511
法语专线		+44 1429 863343
德语专线		+44 1429 863353
意大利语专线		+44 1429 520013
西班牙语专线		+44 1429 520012
葡萄牙语专线		+44 1429 890466



## 亚太地区:

澳大利亚	+61 3 9272 8000
中华人民共和国 (北京)	+86 10 65053888
香港	+65 740 4477
印度	+91 (011) 682 6035
印度尼西亚	+65 740 4477
日本	+81 3 53461891
韩国	+82 2 3270 0805
马来西亚	+65 740 -4477
新西兰	0800-445 543 (免费电话) 或 (09) 356 6640
菲律宾	+65 740 4477
新加坡	+65 740 4477
台湾	+886 (02) 717 0055
泰国	+66 (02) 661 3900 分机 3224

## 拉丁美洲:

### 阿根廷

8:30 至 19:30  
布宜诺斯艾利斯: 787 8080

### 巴西

8:00 至 19:00.  
圣保罗: 011 829 6612

### 智利

8:30 至 18:30  
智利: 800 360999

### 哥伦比亚

\* 当地经销商提供技术协助



## 墨西哥 “HP Contigo”

8:00 至 18:00

墨西哥： 01 800 4726684

墨西哥： 01 800 4720684

## 委内瑞拉

8:00 至 18:00

800 47 888

卡拉卡斯： 207 8488

\* 其他拉丁美洲国家由当地经销商提供技术协助。

## 通过 HP Direct 订购附件或零配件：

电洽 (800) 538-8787 (美国) 或 (800) 387-3157 (加拿大)。

## 通过 HP Direct 订购真正的 HP 部件：

在美国，电洽 (800) 227-8164

## HP 服务部件信息 CD：

该基于 CD-ROM 的部件信息工具功能强大，可帮助用户迅速简便地查询各类 HP 产品的部件信息，例如价格和建议库存清单。欲订购该季度性服务，在美国或加拿大请电 (800) 336-5987；在亚太地区请电 (65) 740-4484。也可以从世界各地获取部件编号和价格信息，请访问以下万维网站：[www.hp.com/go/partsinfo](http://www.hp.com/go/partsinfo)。

## HP 支持帮助 CD：

该支持工具提供综合的联机信息系统，旨在提供有关 HP 产品的技术和产品信息。在美国或加拿大，如果要得到此项季度性服务，请电洽 (1) (800) 457-1762。在香港、印度尼西亚、马来西亚或新加坡，电洽 Mentor Media，号码是 (65) 740-4477。

## HP 服务信息：

欲找到授权 HP 分销商，请电 (800) 243-9816 (美国) 或 (800) 387-3867 (加拿大)。

## HP 服务协议：

请电 (800) 835-4747 (美国) 或 (800) 268-1221 (加拿大)。  
延伸服务 (800) 446-0522



# HP FIRST

HP FIRST 即时传真服务提供有关常用软件的详细故障排除信息以及 HP 产品的故障排除提示。请从任何按键电话拨号，每次可索取最多三份文档。这些文档将发送至您指定的传真机。请注意许多号码是本地号码，不适合国际拨号。



## 北美和拉丁美洲

美国和加拿大之外 (404) 329-2009  
美国和加拿大境内 (800) 333-1917



## 亚洲 / 太平洋地区

澳大利亚	(03) 9272 2627
中国	(10) 6505 5280
香港	2506 2422
印度	(11) 682 6031
印度尼西亚	(21) 352 2044
日本	(03) 3335 8622
韩国	(02) 769 0543
马来西亚	(03) 298 2478
新西兰	(09) 356 6642
菲律宾	(02) 848 9880
新加坡	275 7251
泰国	(02) 661 3511
越南	(08) 823 4161



## 欧洲、中东和非洲

奥地利	0660 8218
比利时	
德语	0800 1 1906
法语	0800 1 7043
丹麦	800 10453
欧洲国际	+31 20 681 5792
芬兰	9800 13134
法国	0800 905900
德国	0130 810061
匈牙利	36 1 461 8222
意大利	167 59020
荷兰	0800 0222420
挪威	800 11319
葡萄牙	05 05 313342
西班牙	900 993123
瑞典	020 795743
瑞士	
法语	0800 551526
德语	0800 551527
英国	0800 960271



---

## 全球客户支持选项

本用户指南的“服务和支持”一章包括了此处未列出的国家 / 地区在全球范围内的销售和服务地址以及电话号码。



### 美国和加拿大的 HP 客户服务与产品修理协助

有关更多产品维修信息，参见本用户指南“服务和支持”一章。



请在保修期内于星期一至星期五早六时至晚六时（山区时间）免费电洽（208）323-2551。但是，将向您收取标准长途电话费。打电话时请坐在您的系统附近，并将系统的序号准备好。



如果您确定打印机需要修理，请电（800）243-9816，了解离您最近的 HP 授权服务商。

在保修期满后，您仍然可以来电查询产品问题。请电（900）555-1500（每分钟 2.50 美元\*，仅限美国）或请电（800）999-1148（每通电话 25 美元\*，Visa 或 MasterCard，仅限美国和加拿大），服务时间是星期一至星期五早七时至晚六时（美国山区时间）。*只有当您与支持人员通话后才开始计费。\* 价格可能变更。*



# 欧洲 HP 客户服务中心 语言和所在国选项

服务时间是星期一至星期五中欧时间 (CET) 8:30 至 18:00

HP 在保修期内提供免费电话支持服务。您可以打下列一个电话号码，与应答代表连接，为您提供帮助。如果您在保修期后要求支持，您可以打同一电话号码获得收费支持服务。依照每次服务收取费用。电洽 HP 时，请准备好下列信息：产品名称和序号、购买日期、以及故障说明。

英语	爱尔兰: (353) (1) 662-5525 英国: (44) (171) 512-5202 国际: (44) (171) 512-5202
荷兰语	比利时: (32) (2) 626-8806 荷兰: (31) (20) 606-8751
法语	法国: (33) (01) 43-62-3434 比利时: (32) (2) 626-8807
德语	瑞士: (41) (84) 880-1111 德国: (49) (180) 525-8143 奥地利: (43) (1) 0660-6386
挪威语	挪威: (47) 2211-6299
丹麦语	丹麦: (45) 3929-4099
芬兰语	芬兰: (358) (9) 0203-47288
瑞典语	瑞典: (46) (8) 619-2170
意大利语	意大利: (39) (2) 0-264-10350
西班牙语	西班牙: (34) (90) 232-1123
葡萄牙语	葡萄牙: (351) (1) 441-7199



## 所在国家 / 地区的支持号码

如果保修期满后需要支持、额外的产品维修服务，或者您所在的国家 / 地区未在下面列出，请参阅第 142 页的“全球的国家 / 地区销售与服务机构”。

阿根廷	787 8080
澳大利亚	(61) (0) 3 8877 8000
巴西	011 829 6612
加拿大	(208) 323 2551
中国	(86) (0) 10 6564 5959
智利	800-360999
捷克共和国	(420) (2) 613 07310
希腊	(30) (1) 689 6411
香港	800 96 7729
匈牙利	(36) (1) 461 8110
印度	(91) (0) 11 682 6035
印度尼西亚	62 (0) 21 350 3408
韩国 (汉城)	(82) (0) 2 3270 0700
韩国, 汉城以外	080 999 0700
日本	(81) (3) 3335-8333
马来西亚	(60) (0) 3 295 2566
墨西哥 (墨西哥城)	01 800 4726684
	01 800 4720684
墨西哥 (墨西哥城以外)	01 800 90529
新西兰	(64) (0) 9 356 6640
菲律宾	(63) (0) 2 867 3551
波兰	(48) (22) 608 7700
葡萄牙	(351) (1) 301 7330
俄国	(7) (95) 923 5001
新加坡	+65 272 5300
瑞士	(41) (1) 0800 55 5353
台湾	886 (0) 2 717 0055
泰国	+66 (0) 2 661 4000
土耳其	(90) (1) 224 5925
越南	+848 823 4530





# 目录

怎样使用本联机用户指南	iii
本指南中的导航功能	iii
Acrobat Reader 功能	iii
何处查找更多信息	vi
设定打印机	vi
使用打印机	vii
HP 客户服务与支持	viii
联机服务	viii
HP FIRST	xi
全球客户支持选项	xii
美国和加拿大的 HP 客户服务与产品修理协助	xii
欧洲 HP 客户服务中心语言和所在国选项	xiii
所在国家 / 地区的支持号码	xiv



## 1 打印机基本知识

概述	1
打印机的功能和优点	2
打印机信息	3
配置	3
打印机部件及其位置	4
附件和零配件	6
推荐的附件	7
订购信息	8
控制面板布局	12
控制面板指示灯	12
控制面板按键	13
使用打印机联机帮助系统	14
控制面板菜单	15
打印机软件	17
打印机驱动程序	20
Windows	21
Macintosh	21
用于 Windows 的软件	22
用于 Macintosh 计算机的软件	28
网络软件	29



## 2 打印任务

概述	31
选择出纸槽	32
打印到顶部出纸槽	32
打印到背部出纸槽	33
为纸盒 1 装纸	34
为纸盒 2 装纸 (4050/4050 N)	35
为纸盒 2 和 3 装纸 (4050 T/4050 TN)	37
为可选项 500 页纸盒装纸	39
双面打印 (可选用的双面打印机)	41
纸张双面打印准则	42
打印特殊纸张	45
打印信头纸、预先打孔纸或预印纸	45
纸张方向	46
打印信封	47
打印标签	53
打印透明胶片	55
打印卡片、自定义尺寸和重磅纸	56
高级打印任务	59
使用打印机驱动程序的功能	59
自定义纸盒 1 操作	63
按纸张的类型和尺寸打印	65
支持的纸张类型	66
作业保持功能	67
快速拷贝作业	67
就一份快速拷贝作业打印更多份数	67
删除储存的快速拷贝作业	68
校对与暂存作业	69
打印暂存作业的剩余份数	69
删除暂存作业	70
打印私有作业	71
指定私有作业	71
释放私有作业	71
删除私有作业	72
储存打印作业	73
打印储存的作业	73
删除储存的作业	74
使用供选用 HP Fast InfraRed Receiver 打印	75
设定使用 Windows 9x 打印	75
打印作业	75
中断与恢复打印	76



### 3 打印机维护

概述	77
管理墨粉盒	78
HP 公司对使用非 HP 墨粉盒的政策	78
墨粉盒的存储	78
墨粉盒使用寿命	78
检查墨位	79
重设 HP Toner Gauge	79
在墨粉即将用尽时继续打印	80
清洁打印机	83
进行日常维护工作	87



### 4 故障排除

概述	89
清除卡纸	90
清除进纸盘区的卡纸	92
从可选用信封输送器处清除卡纸	94
从顶盖区清除卡纸	96
清除墨粉盒区域的卡纸	98
从输出区清除卡纸	99
从可选用双面打印附件清除卡纸	100
解决反复出现的卡纸问题	102
理解打印机信息	103
多份打印磁盘错误信息	113
纠正打印输出质量问题	115
确定打印机故障	117
故障排除流程图	117
Macintosh 用户 故障排除作业流程图	123
排除打印机硬盘故障	126
PS 故障排除	127
排除 HP Fast InfraRed Receiver 故障	128
与供选用 HP JetDirect 打印服务器通讯	129
HP JetDirect 10/100TX 打印服务器	129
检查打印机配置	131
菜单图	131
配置页	132
PCL 或 PS 字体清单	134

### 5 服务和支持

保修信息	135
保修期间和保修期后的服务	135
打印机重新包装准则	136
Hewlett-Packard 有限保修书	137



墨粉盒寿命的有限担保	138
服务信息表格	139
HP 软件许可证条款	140
全球销售和服务部门	142

## A 规格

概述	A-1
纸张规格	A-2
支持的纸张尺寸和重量	A-3
支持的纸张类型	A-7
标签	A-10
透明胶片	A-10
信封	A-11
卡片纸和重磅纸	A-13
打印机规格	A-15
实际尺寸	A-15
环境规格	A-16
串行电缆规格	A-18

## B 控制面板菜单

概述	B-1
快速拷贝作业菜单	B-2
私有 / 储存作业菜单	B-3
信息菜单	B-4
纸张处理菜单	B-5
打印质量菜单	B-8
打印菜单	B-10
配置菜单	B-14
I/O 菜单	B-18
E10 菜单 (4050 N/4050 TN)	B-20
复位菜单	B-22

## C 打印机内存和扩充

概述	C-1
安装内存	C-3
检查内存安装	C-5
调整内存设定值	C-6
安装 E10 卡 / 大容量存储	C-8



## D 打印机指令

概述 . . . . .	D-1
理解 PCL 5e 打印机指令句法 . . . . .	D-2
组合 Esc 序列 . . . . .	D-3
输入 Esc 字符 . . . . .	D-4
选择 PCL 5e 字体 . . . . .	D-5
常用 PCL 5e 打印机指令 . . . . .	D-6



## E 规章信息

FCC Regulations . . . . .	E-1
环境产品管理 . . . . .	E-2
保护环境 . . . . .	E-2
材料安全数据表 . . . . .	E-5
产品合格证书 . . . . .	E-6
安全声明 . . . . .	E-7
Laser Safety Statement . . . . .	E-7
Canadian DOC Regulations . . . . .	E-7
VCCI Statement (Japan) . . . . .	E-7
Laser Statement for Finland . . . . .	E-8



## 词汇表

## 索引







# 打印机基本知识

---

## 概述

祝贺您购买了 HP LaserJet 4050 系列打印机。如果您尚未完成设置，请参见随打印机提供的入门指南中有关设置说明。

现在打印机已经设置完毕可供使用，请花一些时间了解打印机。本章介绍以下内容：

- 打印机的功能和优点。
- 打印机的重要部件及其位置。
- 打印机可用的附件和零配件。
- 打印机控制面板的布局和基本操作。
- 增加打印灵活性的打印机软件。



---

# 打印机的功能和优点

## 速度和输出量

- 瞬时墨粉熔凝器在 15 秒钟内打印出第一页
- 每分钟打印 17 页 (ppm) letter 尺寸的纸或 16 页 A4 尺寸的纸
- “RIP ONCE” 能力, 16 MB 或硬盘选项



## 分辨率

- FastRes 1200, 用于光栅打印
- ProRes 1200, 用于获得更佳图形
- 多达 220 个灰度, 用于产生平滑、类似照片的图像
- HP 精密墨粉, 打印效果清晰明朗

## 纸张处理

- 最多可容纳 600 页纸 (基本容量), 加装附件后最多可容纳 1100 页纸
- 打印的纸张尺寸和重量范围很广

## 语言和字体

- HP PCL 6、PCL 5e 和 PostScript™ 二级仿真
- 用于 Microsoft Windows 的 110 种字体, 外加 HP FontSmart

## 可扩充设计

- 500 页通用纸盘、75 个信封的动力输送器和双面打印附件
- 用于存放表格、字体和签名的快擦存储器
- 内存可扩充至 200 MB
- 两个 EIO 槽用于连接网络或补充设备
  - HP JetSend 启用





# 打印机信息

## 配置

打印机可在四种配置下工作，描述如下。

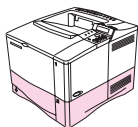

### HP LaserJet 4050

HP LaserJet 4050 打印机标准配置为 8 MB RAM 和一个 500 页纸盒。

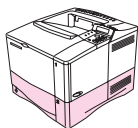

### HP LaserJet 4050 N

HP LaserJet 4050 N 的标准组件包括 16 MB RAM、一张用于网络连接的 HP JetDirect 10/100Base-TX 打印服务器卡、一台 HP Fast InfraRed (FIR Receiver) 和一个 500 页纸盒。

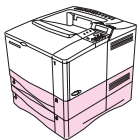

### HP LaserJet 4050 T

HP LaserJet 4050 T 打印机标准配置为 8 MB RAM 和两个 250 页纸盒。

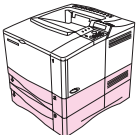

### HP LaserJet 4050 TN

HP LaserJet 4050 TN 的标准组件包括 16 MB RAM、一张用于网络连接的 HP JetDirect 10/100Base-TX 打印服务器卡、一台 HP Fast InfraRed (FIR Receiver) 和两个 250 页纸盒。



# 打印机部件及其位置



图 1 打印机部件（正视图，HP LaserJet 4050/4050 N 打印机）



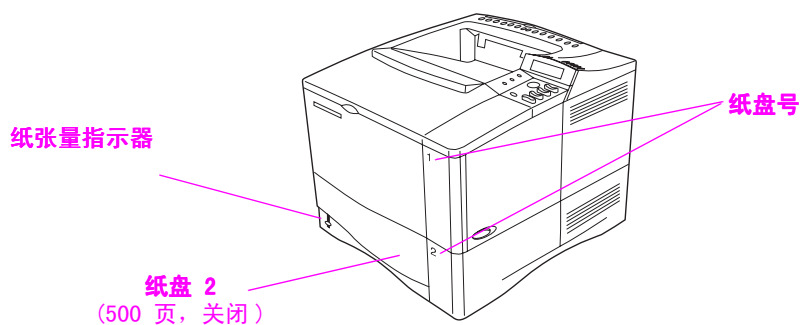
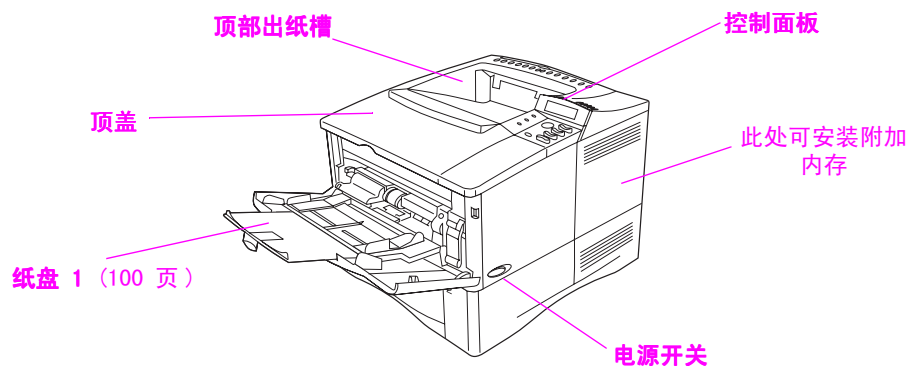
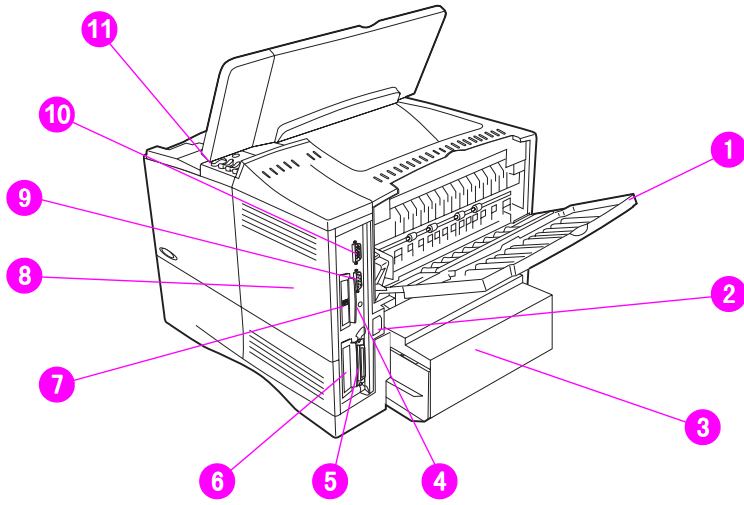

**图 2** 打印机部件（后视图，HP LaserJet 4050/4050 N 打印机）

- 1 后方输出槽（直通纸径）
- 2 电源接头
- 3 防尘罩
- 4 FIR receiver 端口
- 5 并行界面端口
- 6 网络，I/O 槽
- 7 10/100Base-TX（RJ-45）端口
- 8 内存（可安装一个以上 DIMM。）
- 9 串行端口
- 10 附件界面端口
- 11 序号和型号（在盖板内侧）



---

## 附件和零配件

使用可选用的附件和零配件能提高打印机性能。

---

### 注释

使用专门为打印机设计的附件和零配件以确保打印机达到最佳性能。

本打印机支持两张强化输入 / 输出 (EIO) 卡。其中一张在 HP LaserJet 4050 N 和 4050 TN 中，用于 HP JetDirect 10/100Base-TX 打印服务器卡。另提供其他附件和选项。订购信息请查阅第 8 页。

---



## 推荐的附件

使用下列附件以优化打印机。



图 3

### 可选用的附件

- 1 HP JetDirect 打印服务器（EIO 卡）
- 2 硬盘（EIO 卡）
- 3 内存或快闪 DIMM
- 4 HP Fast InfraRed Receiver
- 5 信封输送机
- 6 双面打印附件（或双面打印机，用于两面打印）
- 7 可选用的 500 页纸盘

## 订购信息

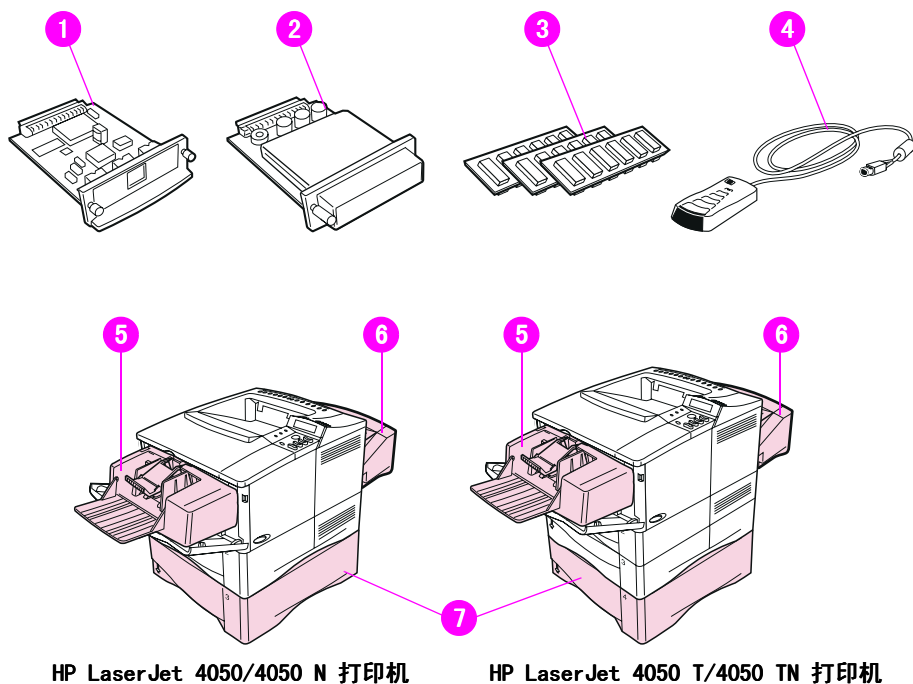
仅使用专为该打印机设计的附件。如要订购附件，与 HP 授权的服务或支持提供者联系。（请参阅本用户指南开头的 HP 客户服务与支持页面。）

### 订购信息

项目	描述或用途	部件号
纸张处理	500 页送纸器和纸盘	送纸器和一个 500 页纸盘。 C4124A
	信封输送机	自动输送多至 75 个信封。 C4122A
	双面打印附件 (双面打印机)	允许在纸张的两面自动打印。 C4123A
	250 页替用纸盘	替换 HP LaserJet 4050 T/4050 TN 打印机的纸盒 (2 号和 3 号纸盒)。 C4126A
	通用 500 页替换纸盒, 供 选用	替换纸盒可容纳 500 页纸。(支持 9 种纸张尺寸) C4125A
500 页替用纸盘	用于 HP LaserJet 4050/4050 N 打印机的替换纸盒 (2 号纸盒)。(支持 Letter、A4 和 Legal 纸张尺寸) C3122A	
打印零配件	HP 多用途纸张	HP 品牌的纸张, 具有多种用途 (每箱 10 令, 每令 500 页, 重 20 磅)。欲订购样品, 在美国请电 1-800-471-4701。 HPM1120
	HP LaserJet 纸张	用于 HP LaserJet 打印机的优质 HP 品牌纸张 (每箱 10 令, 每令 500 页, 重 24 磅)。欲订购样品, 在美国请电 1-800-471-4701。 HPJ1124
	墨粉盒 (6000 页)	替用 HP 精密墨粉盒。 C4127A
	墨粉盒 (10000 页)	替用 HP 精密墨粉盒。 C4127X



## 订购信息 (续)

项目	描述或用途	部件号
双列直插内存模块 (DIMM)	增强打印机处理大型打印作业的能力 (使用 HP 品牌的 DIMM, 最多达 100 MB 内存):	
内存字体和大容量存储器	EDO DIMMs	4 MB C4135A 8 MB C4136A 16 MB C4137A
	SDRAM DIMMs	4 MB C4140A 8 MB C4141A 16 MB C4142A 32 MB C4143A 64 MB C3913A
	快闪 DIMM	用于存储字体和表格的永久性存储器: 2 MB C4286A 4 MB C4287A
	字体 DIMM	8 MB 亚洲 MROM: 繁体中文 C4292A 简体中文 C4293A
	硬盘	字体和表格的永久储存地点。也用于制作多份原件打印件以及作业保持功能。 C2985A
	防尘罩	防尘罩, 纸盒 1 × 500 C4232A 防尘罩, 纸盒 2 × 250 C4233A 防尘罩, 选用 500 C4234A



## 订购信息（续）

项目	描述或用途	部件号
并行电缆	2 米 IEEE-1284 电缆	C2950A
	3 米 IEEE-1284 电缆	C2951A
串行电缆	9-9 针串行电缆 (公/母)	C2932A
	9-25 针串行电缆 (公/母)	C2933A
串行适配器	25-9 针适配器 (公/母)	C2809A
Macintosh 计算机串行电缆	用以连接 Macintosh 计算机。	92215S
Macintosh 网络电缆组件	用以连接 PhoneNET 或 LocalTalk。	92215N
增强型 I/O 卡	HP JetDirect 600N E10 内部打印服务器:	
	10Base-T Ethernet, 单一 RJ-45 端口	J3110A
	Ethernet 10Base-T 和 10Base2, LocalTalk 网络	J3111A
	令牌振铃网络	J3112A
	快速 Ethernet 10/100Base-TX	J3113A
FIR Receiver	Fast InfraRed Receiver	C4103A

电缆和接口附件





## 订购信息（续）

项目	描述或用途	部件号	
文档	HP LaserJet 打印机系列纸张规格指南	HP LaserJet 打印机纸张和其它打印介质的使用说明	5040-9072
	HP LaserJet 4050、4050 T、4050 N 和 4050 TN 用户文档 CD-ROM	用户文档 CD-ROM 的附加拷贝。	C4251-60104
	HP LaserJet 4050 和 4050 N 打印机用户文档集	入门指南和快速参考指南。	C4251-99019 (中文)
	HP LaserJet 4050 T 和 4050 TN 打印机用户文档集	入门指南和快速参考指南。	C4252-99019 (中文)
维护	打印机维护组件	包括用户可替换的部件以及进行打印机日常维护工作的说明。	
		110 伏打印机： 全新	C4118-67902
		调换	C4118-69001
		220 伏打印机： 全新	C4118-67903
		调换	C4118-69002



## 控制面板布局

打印机控制面板包括以下各部分：



图 4 控制面板布局

## 控制面板指示灯

指示灯

亮起时表示

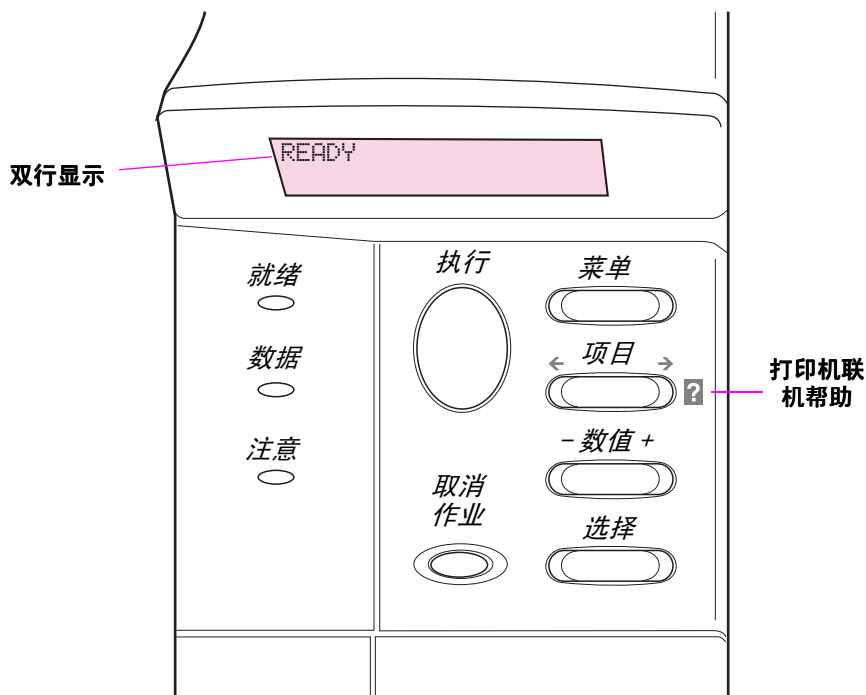
就绪

打印机打印准备就绪。

数据

打印机正在处理信息。

注意

需要采取行动。参见控制面板显示屏。

# 控制面板按键

按键	功能
<b>[ 执行 ]</b>	<ul style="list-style-type: none"><li>• 使打印机联机或脱机。</li><li>• 打印驻留在打印机缓冲区的任何数据。</li><li>• 使打印机脱机后恢复打印。清除大部分打印机信息，并使打印机联机。</li><li>• 允许打印机在显示错误信息（如 TRAY X LOAD [TYPE][SIZE]（纸盘 x 装纸 [类型] [尺寸]）或 UNEXPECTED PAPER SIZE（不是所期望的纸张尺寸））时仍继续打印。</li><li>• 如果纸盘 1 已装纸，并且在打印机控制面板“纸张处理”菜单中设置 TRAY 1 MODE=CASSETTE（纸盘 1 模式=纸匣），确认手动送纸请求。</li><li>• 从下一个可用纸盘选择纸张来取代从纸盘 1 手动送纸的请求。</li><li>• 退出控制面板菜单。（要保存已选择的控制面板设定值，首先按 <b>[ 选择 ]</b> 键。）</li></ul>
<b>[ 取消作业 ]</b>	取消打印机正在处理的打印作业。（仅仅按一次 <b>[ 取消作业 ]</b> 。）取消作业需要的时间取决于打印作业的大小。
<b>[ 菜单 ]</b>	浏览控制面板菜单。按该键的右端向前移动，或者按该键的左端向后移动。
<b>[ 项目 ]</b>	浏览所选菜单项目。按该键的右端向前移动，或者按该键的左端向后移动。
<b>[~ 数值 +]</b>	浏览所选菜单项目数值。按 <b>[+]</b> 键向前移动，或者按 <b>[-]</b> 键向后移动。
<b>[ 选择 ]</b>	<ul style="list-style-type: none"><li>• 保存该选项的选择值。在所作的选择旁出现星号（*），表明这是新的默认值。打印机关机或复位时，默认设定值将保留（除非在“重设”菜单中重新设置所有厂家默认值。）</li><li>• 从控制面板打印一张打印机信息页。</li></ul>



## 使用打印机联机帮助系统

本打印机控制面板上配备一个联机帮助系统，说明如何排除大多数打印机错误。某些控制面板错误信息与访问联机帮助系统的说明交替显示。

每当错误信息中出现一个 **?**，或者信息与 FOR HELP PRESS THE ? KEY（按? 键寻求帮助）交替显示，请按 **[项目]** 键浏览说明。

### 注释

欲退出联机帮助系统，按 **[执行]**。



## 控制面板菜单

完整的控制面板项目表及其可能的数值，参见 B-1 页。

按 **[ 菜单 ]** 键可访问所有控制面板菜单。当附加纸盘或其它附件安装到打印机时，新的菜单项自动出现。



### 更改控制面板设定值：

- 1 反复按 **[ 菜单 ]**，直至出现需要的菜单。
- 2 反复按 **[ 项目 ]**，直至出现需要的项目。
- 3 反复按 **[ -数值+ ]**，直至出现需要的设定值。
- 4 按 **[ 选择 ]** 键以保存所作的选择。显示屏上的选项旁出现星号 (\*)，表示该项是现在的默认值。
- 5 按 **[ 执行 ]** 键以退出菜单。



---

### 注释

打印机驱动程序和软件应用程序的设定值取代控制面板设定值。  
(软件应用程序设定值取代打印机驱动程序设定值。)

如果您无法访问一个菜单或项目，则可能该菜单或项目不是本打印机的选项，也可能您尚未启用较高级相关选项，或者网络管理员将该功能锁定。(控制面板显示 ACCESS DENIED MENU LOCKED (拒绝访问，菜单锁定)。) 请与网络管理员联系。

---



## 打印控制面板菜单图：

要查看控制面板中所有可用菜单和项目的当前设定值，请打印控制面板菜单图：

- 1 反复按 **[菜单]**，直至出现 INFORMATION MENU（信息菜单）。
- 2 反复按 **[项目]**，直至出现 PRINT MENU MAP（打印菜单图）。
- 3 按 **[选择]** 键以打印菜单图。

将菜单图存放在打印机附近以便参考。菜单图的内容随打印机中当前安装的选项而不同。（这些数值中许多可以从打印机驱动程序或软件应用程序取代。）



# 打印机软件

打印机附带一张含有软件的光盘。参见入门指南中的安装说明。



## 注释

最新信息请查阅光盘上的 ReadMe.txt 文件。

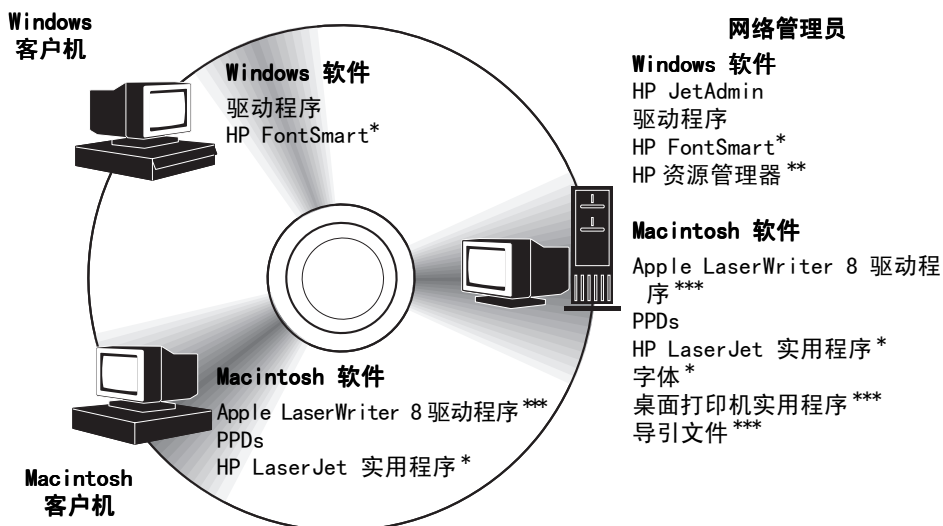

\* 中文繁体、中文简体、韩文和日文不支持这些产品。

\*\* 仅下列语言支持 HP 资源管理器：英文、法文、意大利文、德文、西班牙文、荷兰文、中文繁体、中文简体、韩文和日文。

\*\*\* 仅英文支持这些产品。

图 5 打印机软件

## 注释

联机用户指南以及 Adobe Acrobat Reader（英文版）在第二张光盘盘中。



必须安装光盘中提供的打印机驱动程序才能充分发挥打印机功能。推荐使用其它软件程序，但是并非操作中所必须使用的。有关更多信息，参见 ReadMe.wri 文件。

## 注释

网络管理员: HP JetAdmin 和 HP 资源管理器仅限安装于网络管理员的计算机，在服务器和所有客户机上装入所有其他有关软件。

最新驱动程序、附加驱动程序及其他软件可以从因特网下载（请参阅本用户指南开头的 HP 客户服务与支持页面）。根据 Windows 驱动计算机的配置，打印机软件的安装程序自动检测计算机上因特网的访问途径以得到最新软件。如果您不具备因特网访问能力，请查阅本用户指南开头的 HP 客户服务与支持页面，了解如何获取最新软件。

随打印机提供一张包含 HP LaserJet 打印系统的光盘。该光盘包含对终端用户和网络管理员有用的软件部件和驱动程序。请查阅 ReadMe.wri 中的最新信息。

本打印系统包括为以下环境中的终端用户设计的软件：

- Microsoft Windows 3.1x
- Microsoft Windows 9x
- Microsoft Windows NT 4.0
- IBM OS/2 2.0 或更高版本
- Apple Mac OS 7 或更高版本
- AutoCad 12-15 版

用于 Windows NT 3.51 的其他驱动程序可以从因特网下载。





本打印系统还包括为使用下列网络操作系统的网络管理员设计的软件：

- Novell NetWare 3.x 或 4.x
- Microsoft Windows NT 4.0
- AppleTalk (LocalTalk 或 EthernetTalk)

用于 UNIX、IBM OS/2 和其他网络操作系统的网络管理软件可从万维网下载或通过 HP 分销商获取。（请参阅本用户指南开头的 HP 客户服务与支持页面。）

以下各节阐述了为上述环境中的终端用户和管理员提供的驱动程序和软件部件。



# 打印机驱动程序

打印机驱动程序访问打印机功能，并允许计算机与打印机进行通讯（通过打印机语言）。

## 注释

检查光盘上 ReadMe.wri 文件中关于所包括的附加软件和支持的语言。

某些打印机功能仅在使用 PCL 6 驱动程序时才适用。参见打印机软件帮助中关于可使用的功能部分。

## 打印机附带的驱动程序

打印机附带下列打印机驱动程序。因特网提供大部分较新的驱动程序。取决于 Windows 计算机的配置，打印机软件安装程序自动检测计算机对因特网的访问以得到最新的驱动程序。

	PCL 5e	PCL 6	PS <sup>1</sup>
Windows 3.1x	✓	✓	✓ <sup>2</sup>
Windows 9x	✓	✓	✓
Windows NT 4.0	✓	✓	✓
Macintosh 计算机			✓

1. 在本用户指南中，PostScript 二级仿真均称为 PS。
2. 仅限一级仿真。



## Windows

在计算机安装程序内，选择“**普通安装**”，安装 PCL 5e/6、PS 驱动程序和 HP FontSmart。若只安装您选择的软件或作为网络管理员，则选择“**自定义安装**”。选择“**最小安装**”仅安装用于基本打印的 PCL 6 驱动程序。



## Macintosh

单击“**安装**”，安装 LaserWriter 8 驱动程序（仅限英文）、PostScript 打印机说明文件（PPDs）、PDF 文件（PDFs）、联机帮助、HP LaserJet 实用程序和桌面打印机实用程序。单击“**自定义**”，仅安装您需要的软件。



### 附加的驱动程序

可以从因特网下载以下打印机驱动程序，或向 HP 授权的服务或支持提供者索取。（请参阅本用户指南开头的 HP 客户服务与支持页面。）

- OS/2 PCL 5e/6 打印机驱动程序<sup>1</sup>
- OS/2 PS 打印机驱动程序<sup>1</sup>
- NT 3.51 PCL 5e, NT 3.51 PS<sup>2</sup>

<sup>1</sup> OS/2 驱动程序由 IBM 提供，与 OS/2 一道封装。不提供中文繁体、中文简体、韩文和日文版本。

<sup>2</sup> NT 3.51 PS 驱动程序仅有英文版本。

---

### 注释

若光盘上没有需要的打印机驱动程序或此处没有列出，检查应用程序的安装盘或 ReadMe 文件，查看它们是否包括对该打印机的支持。如果不是，则与软件生产商或分销商联系，索取用于该打印机的驱动程序。



## 用于 Windows 的软件

使用“普通安装”或“自定义安装”选项（如果您是网络管理员）安装 HP 软件（这包括若干打印机驱动程序。有关更多信息，参见第 20 页。）

**网络管理员：**如果打印机通过 HP JetDirect E10 卡与网络连接，在打印之前，打印机必须针对该网络进行配置。欲为您的网络配置打印机，您可以从打印机安装程序选“自定义安装”或使用 HP JetAdmin 软件。（请参阅 *HP JetDirect 打印服务器软件安装指南* 或随打印机提供的入门指南。）

---

### 注释

---

您应当使用“自定义安装”选项，因为该选项允许您安装管理软件，例如 HP JetAdmin 和 HP 资源管理器。

使用“磁盘图像”选项，建立一组磁盘，仅包括您希望终端用户使用的软件。这样，您在分发驱动程序时就无需向终端用户分发管理软件。



# 访问 Windows 打印机驱动程序

要配置驱动程序，可用下列方式之一访问：

操作系统	临时改变设定值 (从软件应用程序)	改变默认设定值 (包括所有应用程序)
Windows 9x	从“文件”菜单，单击“打印”，然后单击“属性”。(实际步骤可能有所不同；但这是最普通的方法。)	单击“开始”按钮，指向“设定值”，然后单击“打印机”。用滑鼠右键单击打印机图标，选择“属性”。
Windows NT 4.0	从“文件”菜单，单击“打印”，然后单击“属性”。(实际步骤可能有所不同；但这是最普通的方法。)	单击“开始”按钮，指向“设定值”，然后单击“打印机”。用滑鼠右键单击“文档默认值”或“属性”选定。
Windows 3.1x 和 Windows NT 3.51	从“文件”菜单，单击“打印”，单击“打印机”，然后单击“选项”。(实际步骤可能各不相同；但这是最普通的方法。)	从 Windows 控制面板双击“打印机”，增亮该打印机，然后单击“设置”。



## 注释

打印机驱动程序和软件应用程序中的设定值取代控制面板设定值。(软件应用程序设定值取代打印机驱动程序设定值。)



## 针对需要选择正确的打印机驱动程序

根据使用打印机的方式选择打印机驱动程序。

- 使用 PCL 6 驱动程序以充分发挥打印机的功能。除非必须与以前版本的 PCL 驱动程序或较旧型号的打印机兼容，否则建议使用 PCL 6 驱动程序
- 如果您希望打印结果与旧型号打印机的打印结果相似，则使用 PCL 5e 驱动程序。
- 如果要与 PostScript Level 2 的需要相兼容，您可以使用 PS 驱动程序。使用该驱动程序将不能使用打印机的某些功能。
- 打印机在 PS 和 PCL 打印机语言之间自动切换。

如果是 Macintosh，请使用 Apple LaserWriter 8 驱动程序，这是一种 PS 驱动程序。

## 打印机驱动程序帮助

每种打印机驱动程序都有帮助屏幕，可按“帮助”按钮、F1 键或打印机驱动程序右上角的问号（取决于所使用的 Windows 操作系统）来激活帮助屏幕。帮助屏幕给予有关特定驱动程序的详细信息。打印机驱动程序的帮助与软件应用程序帮助是分开的。



## HP FontSmart

### 注释

中文繁体、中文简体、韩文和日文不支持 HP FontSmart。

从 HP LaserJet 文件夹访问 HP FontSmart。HP FontSmart 是一种字体管理实用程序（仅限 Windows），它具有下列功能：



- 安装、卸载和删除字体
- 用允许您拖放的方法管理单个窗口内的字体
- 提供 145 种 TrueType™ 字体
- 提供所有字体和字体打印样例的屏幕预览图
- 提供 HP FontSmart 的万维网连接能力，通过该联机资源可获得免费字体和有关特定 HP 字体的信息（不适合 Windows 3. x）
- 提供 HP LaserJet 打印机匹配屏幕字体



## HP 资源管理器

HP 资源管理器仅限安装于网络管理员的计算机。HP 资源管理器允许您控制硬盘以及驱动程序中不具备的快闪内存功能。需要具备双向通讯能力。

### 注释

HP 资源管理器不适合 Macintosh。

使用 HP 资源管理器执行下列任务：

- 进行磁盘和快闪内存初始化
- 在网络上下载、删除、管理字体和巨集，包括网络中的磁盘和快闪内存
  - PostScript Type 1、PostScript Type 42（True Type 字体，转换为 PostScript 格式）、True Type 和 PCL 位图字体

### 注释

欲下载 Type 1 字体，必须装入并打开 Adobe Type Manager。

### 注释

仅下列语言支持 HP 资源管理器：英文、法文、意大利文、德文、西班牙文、荷兰文、中文繁体、中文简体、韩文和日文。



## HP JetSend 通讯技术



HP JetSend 是 Hewlett-Packard 开发的一项技术，它允许设备以简便直接的方式相互通讯。HP JetSend 装入您的打印机，使打印机能够从网络中任何位置通过 HP JetSend 启用的发送设备接收信息，无论该设备与打印机在同一个办公室还是在某个远程位置。当您使用 HP Fast InfraRed Receiver 附件时，您的打印机还可以从任何通过 HP JetSend 启用的红外设备接收信息。HP JetSend 发送设备包括运行 HP JetSend 软件的各种计算机或手提计算机以及内部装有 HP JetSend 的扫描仪。HP JetSend 在联网设备之间使用简单的 IP 选址方法，在红外设备之间使用无电缆通讯方法。

### 注释

中文繁体、中文简体、韩文和日文不支持 HP JetSend 软件。

欲通过 HP JetSend 启用计算机或手提计算机，请访问 HP JetSend 网站 ([www.jetseend.hp.com/products](http://www.jetseend.hp.com/products))，了解 HP JetSend 软件的信息。有了该软件，您就能够在两台或更多计算机之间以及在任何通过 HP JetSend 启用的打印机之间直接交换公司内部文档，而不至发生软件应用程序或版本不兼容所导致的故障。HP JetSend 软件允许您的同事在其计算机上建立文档，然后将拷贝直接发送至本打印机，而无需特定设备的驱动程序，也不会遭遇配置困难。

您可以访问 HP JetSend 网站，了解哪些其他设备能够与通过 HP JetSend 启用的打印机简便直接地通讯。





## JetSend 通讯技术的工作方式

### 联网设备

欲在联网设备之间使用 HP JetSend 能力，打印一个配置页面（请参阅第 132 页），找到您的 HP JetSend 的 IP 网址，将该网址告诉希望通过 HP JetSend 向您的打印机发送信息的人。



发送信息者只需从 HP JetSend 发送设备键入本打印机的 IP 网址并按“发送”即可。



### 红外设备

欲使用 HP JetSend 红外能力，设定发送设备和接收设备的红外传感器，然后在发送设备上选“发送”。



设备会自动谈判最佳结果，因为设备中装有 HP JetSend。

---

### 注释

HP JetSend 软件不适用于 Macintosh 计算机。



## 用于 Macintosh 计算机的软件

### Apple LaserWriter 8 驱动程序

用于 Apple LaserWriter 8 的驱动程序以光盘形式随打印机提供。

#### 注释

Apple LaserWriter 8 驱动程序仅限英文。



### PostScript 打印机说明文件 (PPDs)

PPDs 与 Apple LaserWriter 8 驱动程序配合可访问本打印机功能，允许计算机与打印机通讯。光盘中包含 PPDs 和其他软件的安装程序。请使用随计算机提供的 Apple LaserWriter 8 驱动程序，该驱动程序也可利用 HP 打印机软件光盘安装。



### HP LaserJet 实用程序

#### 注释

中文繁体、中文简体、韩文和日文不支持 HP LaserJet 实用程序。

HP LaserJet 实用程序允许控制驱动程序中不能使用的功能。图解屏幕使得从 Macintosh 计算机上选择打印机的功能比以往更容易。使用 HP LaserJet 实用程序可进行下列操作：

- 自定义打印机控制面板信息。
- 命名打印机、把打印机分配给网络上某个区域、下载文件和字体、改变打印机的大部分设定值。
- 为打印机设置口令。
- 从计算机上锁定打印机控制面板的功能，以防止未经授权的访问。（参见打印机软件帮助。）
- 配置并设定打印机以进行 IP 打印。



# 网络软件

## HP JetAdmin

HP JetAdmin 软件主要供无法使用 HP Web JetAdmin 的用户使用，这些用户不具备浏览程序存取能力，或者其网络上不具备受支持的服务器平台，HP JetAdmin 仅限安装于网络管理员的计算机。访问 HP JetAdmin 的方法是：在 Windows 9x 和 Windows NT 4.0 中单击“开始”按钮（指向“设定值”，单击“控制面板”，然后单击“HP JetAdmin”图标）；或者从 HP LaserJet 程序组文件夹访问。请使用 HP JetAdmin 软件执行以下任务：

- 安装、配置、管理通过 HP JetDirect 打印服务器与网络连接的打印机。
- 管理网络 HP 打印机和打印服务器，并进行故障排除。

HP JetAdmin 软件可在下列网络系统上运行：

- Microsoft Windows NT 4.0
- Microsoft Windows 9x
- Microsoft Windows NT 3.51\*
- Novell NetWare
- HP-UX\*
- Solaris\*
- SunOS\*
- IBM OS/2\*
- Mac OS（通过 HP LaserJet 实用程序）

\* 打印机附带的光盘不包括用于这些系统的软件，但是可以从因特网上获得。如果您不具备因特网访问能力，请参阅本用户指南开头的 HP 客户服务与支持页面，了解怎样获取本软件。

---

### 注释

---

网络管理员：如果打印机连在网络上，在打印前，必须首先使用 HP JetAdmin 或相似的网络软件对打印机进行网络配置。（参见入门指南。）



## HP Web JetAdmin

HP Web JetAdmin 是一种基于浏览程序的管理工具。它可以在下列系统中安装与运行：

- Microsoft Windows NT
- HP-UX\*
- Sun Solaris\*

\*HP Web JetAdmin 没有包括在随打印机提供的 CD-ROM 中，但可以从因特网下载，网站是 [http://www.hp.com/support/net\\_printing](http://www.hp.com/support/net_printing)。如果您不具备因特网存取能力，请参阅本用户指南开头的 HP 客户服务与支持页面，了解如何获取本软件。

安装于主机服务器时，HP Web JetAdmin 可以被任何客户机通过受支持的万维网浏览程序访问（例如 Microsoft Internet Explorer 3.x 和 4.x 或 Netscape Navigator 3.x 和 4.x），方法是浏览至 HP Web JetAdmin 主机。

请使用 HP Web JetAdmin 执行下列任务：

- 安装与配置通过 HP JetDirect 打印服务器与网络连接的打印机。如果您安装 HP Web JetAdmin 5.0 或更高版本，它将在 HP JetDirect 打印服务器和 NetWare 服务器中配置 Novell NetWare 参数。
- 从任何位置管理网络打印机，并进行故障排除。

### 注释

请参阅打印机说明文档 CD-ROM 或联网软件中的“*HP JetDirect 打印服务器软件安装指南*”，按照您的需求配置打印机。





# 打印任务

---

## 概述

本章介绍**基本打印任务**，例如：

- 选择出纸槽。
- 为纸盒装纸。
- 用可选用的双面打印器进行双面打印。
- 打印特殊纸张，例如信头纸和信封，（包括使用可选用的信封输送机自动输送信封）。

本章也介绍一些**高级打印任务**，帮助用户充分发挥打印机的功能。这些任务之所以“高级”，是因为需要从软件应用程序、打印机驱动程序或打印机控制面板改变设定值。

- 打印机驱动程序可以：
  - 创建“快速设置”为不同种类的打印作业保存打印机的设置信息。
  - 打印带水印背景的面页。
  - 把文档首页打印在不同于其余页面的纸张上。
  - 在一张纸上打印多个页面。

（参见 59 页上的“使用打印机驱动程序的功能”。）

- 可以若干不同方式使用纸盒 1。参见 63 页上的“自定义纸盒 1 操作”。
- 如果经常使用不同类型的纸张，或与其他用户共享同一台打印机，请按纸张类型和尺寸打印，以确保总是在需要的纸张上打印作业。参见 65 页上的“按纸张的类型和尺寸打印”。



## 选择出纸槽

打印机有两个输出位置：背部出纸槽和顶部出纸槽。使用顶部出纸槽时，确保背部出纸槽关闭。如要使用背部出纸槽，则打开它。

- 如果纸张从顶部出纸槽输出有问题，例如大量卷曲，则尝试打印到背部出纸槽。
- 为了避免卡纸，打印机正在打印时不要打开或关闭背部出纸槽。

## 打印到顶部出纸槽

顶部出纸槽中纸张正面朝下，按顺序放置。对于大多数打印作业，应使用顶部出纸槽。打印下列任务时，建议使用顶部出纸槽：

- 连续打印 50 页以上
- 打印投影片



图 6

顶部出纸槽

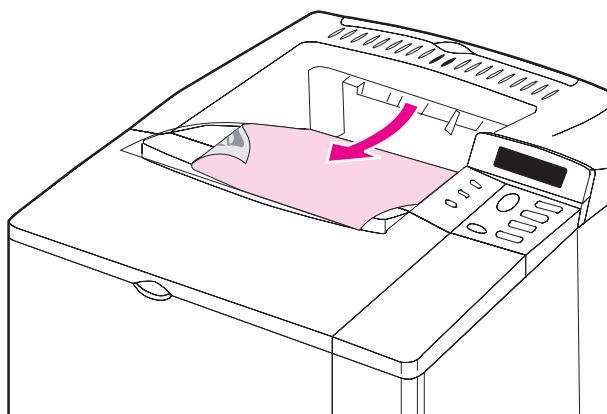

## 打印到背部出纸槽

如果背部出纸槽打开，打印机则总是打印到该出纸槽。纸张输出时正面朝上，最后一张在上面。

要打开背部出纸槽，抓住出纸槽顶部的把手。把出纸槽往下拉，滑出延伸部分。



从纸盒 1 打印到背部出纸槽时出纸路径最直。打开背部出纸槽可能提高下列介质的打印输出质量：



- 信封
- 标签
- 小的自定义尺寸纸张
- 明信片
- 重于 105 克 / 平方米（28 磅）的纸张



### 注释

打开背部出纸槽则禁用可选用双面打印器（如果已经安装）和顶部出纸槽。



图 7

背部出纸槽



## 为纸盒 1 装纸

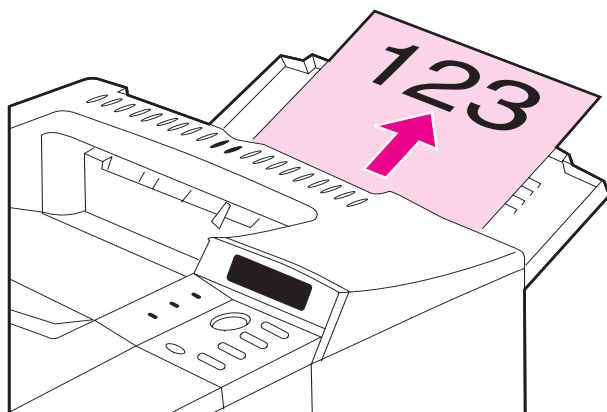
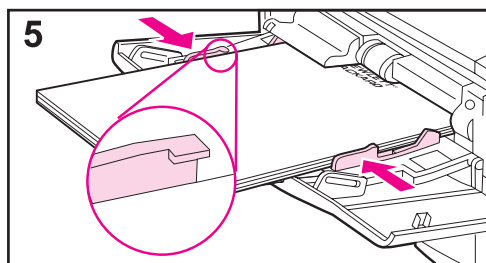
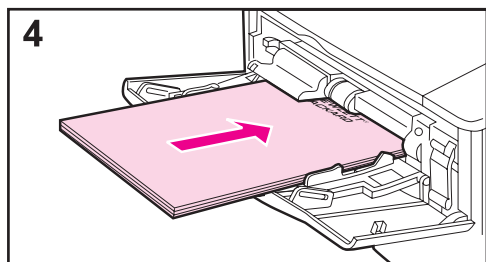
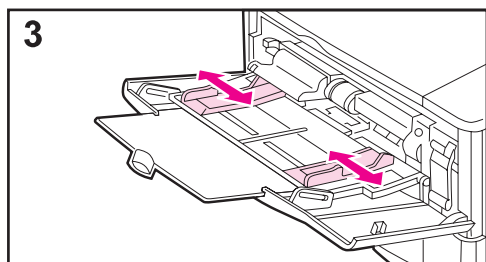
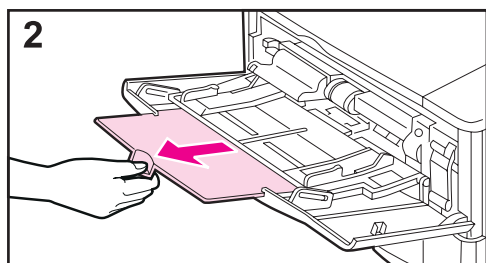
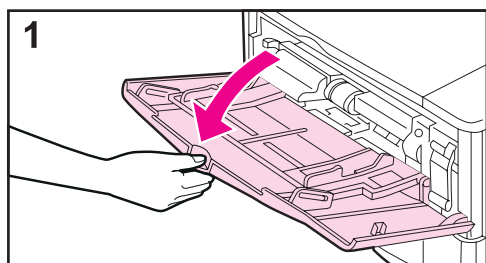

### 注释

为了避免卡纸，在打印过程中不要为纸盒装纸。

纸盒 1 是多用途纸盒，可装入各种纸张，最多可装 100 页纸、10 个信封、或 20 张索引卡片。打印机可能首先从纸盒 1 取纸。如果需要改变，参见 63 页。关于支持的纸张尺寸，参见 A-3 页。

- 1 打开纸盒 1。
- 2 拉出纸盒延伸部分。
- 3 把侧导板调整到需要的宽度。
- 4 为纸盒 1 装纸。
- 5 纸张应当合适，没有弯曲，处于导板的压片下，并且在标线之下。关于正确的打印方向，参见 46 页。





## 为纸盒 2 装纸 (4050/4050 N)

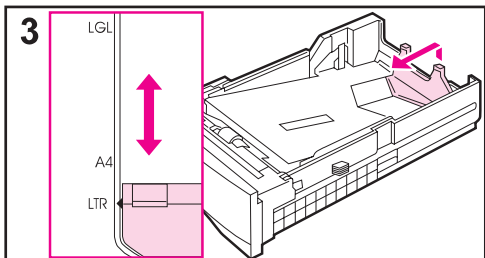
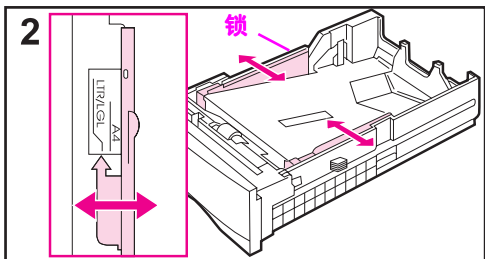
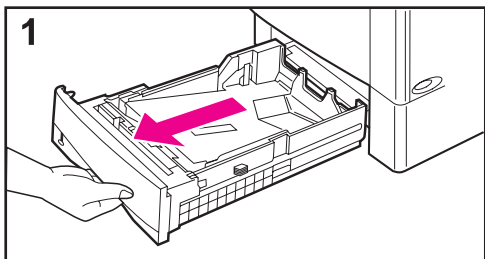

纸盒 2 是可容纳 500 张纸的纸盒。可选用 500 页纸盒的调整方向不同 (39 页)。(纸盒 2 和可选用 500 页纸盒在打印机上可互相交换使用。) 纸盒 2 可调整用于 letter、A4 和 legal 尺寸；这些调整会影响打印机的性能。

### 注释

为了避免卡纸，在打印过程中不要为纸盒装纸。

- 1 把纸盒从打印机中完全拉出。
- 2 如果纸盒尚未调整到需要的纸张尺寸，让左右两侧导板咔嚓到位以适合纸张的宽度。对于 A4 纸，将锁往下滑以稳固导板。
- 3 提起背部出纸槽导板的后部，把其滑到需要的纸张尺寸，直到咔嚓一声到位。如果纸盒没有调整合适，打印机可能显示错误信息或发生卡纸。

转下页。



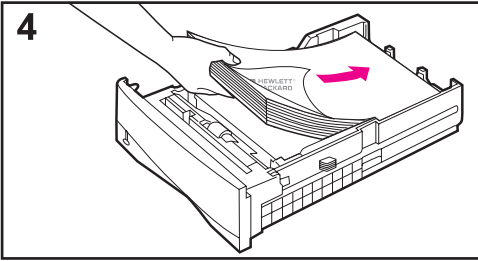

**4** 把纸装进纸盒。有关正确的方向，参见 46 页。

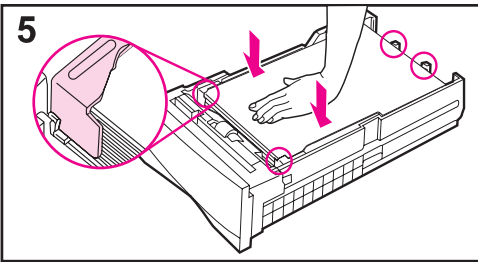

**5** 确保纸张在纸盒中四角平展，并且处在导板的纸夹下。把纸盒滑入打印机。

如果纸盒调整正确，打印机自动感测纸张的尺寸。关于按纸张的类型和尺寸打印，参见 65 页。



## 为纸盒 2 和 3 装纸 (4050 T/4050 TN)

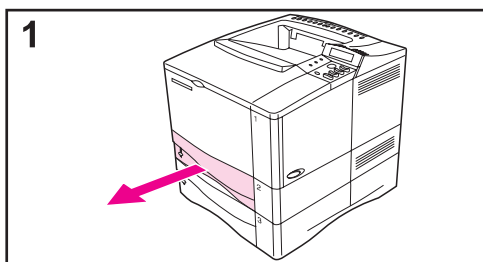

纸盒 2 和纸盒 3 是 250 页纸盒。有关支持的纸张尺寸，参见 A-3 页。在打印机驱动程序可为这些纸盒选择 A5 和 B5 ISO 作为自定义尺寸 (56 页)。

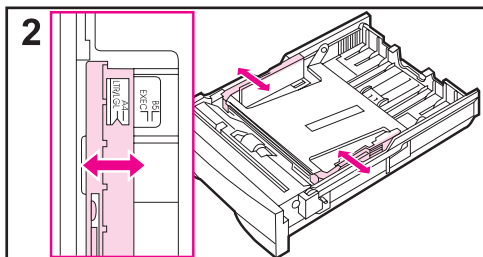

### 注释

为了避免卡纸，在打印过程中不要为纸盒装纸。

1 把纸盒从打印机中完全拉出。

2 如果纸盒尚未调整到需要的纸张尺寸，让左右两侧导板咔嚓到位以适合纸张的宽度。

3 找到释放纸夹 (由两个箭头表示)。

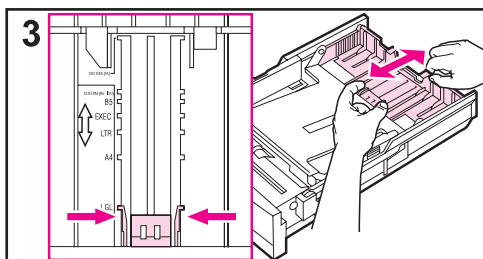

按压蓝色夹片，把它们从槽中松开，同时把纸盒后部滑到需要的纸张尺寸。确保夹片锁进正确的槽中。

转下页。



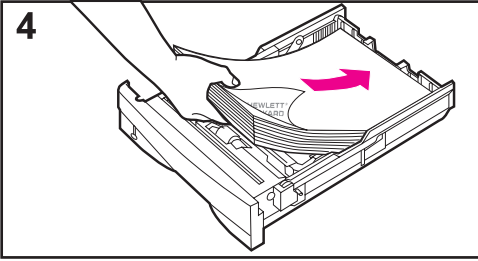

4 把纸装进纸盒。

5 确保纸盒中纸张的四角平展，并且处在导板的纸夹下。把纸盒轻轻滑回打印机。

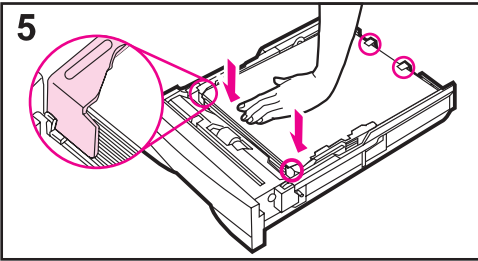

如果纸盒调整正确，打印机会自动感测到装入的纸张尺寸。有关按纸张的类型和尺寸打印，参见 65 页。



## 为可选用 500 页纸盒装纸

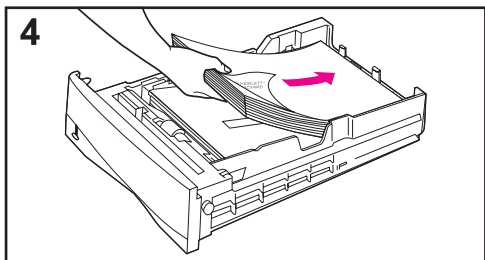
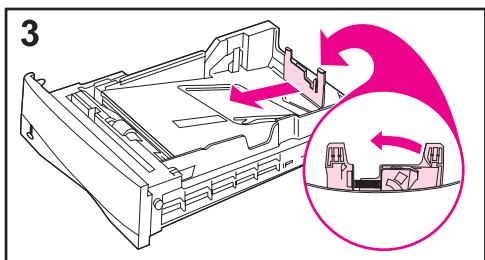
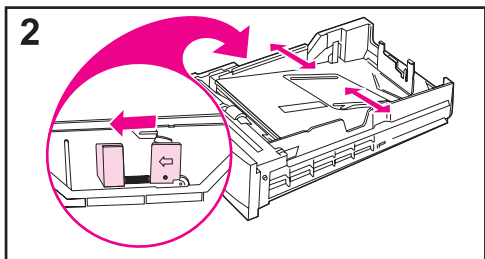
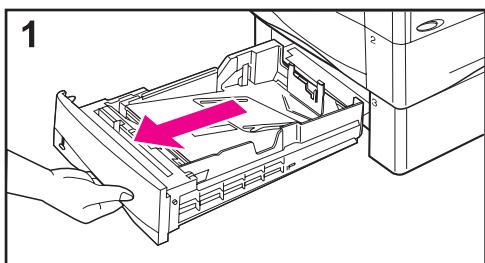

可选用 500 页 纸盒是 HP LaserJet 4050/4050 N 打印机的纸盒 3, 或 HP LaserJet 4050 T/4050 TN 打印机的纸盒 4。该纸盒的调整方法不同于纸盒 2 (35 页)。纸盒 2 和可选用 500 页纸盒在打印机中可互相交换使用。有关支持的纸张尺寸, 参见 A-5 页。

### 注释

为了避免卡纸, 在打印过程中不要为纸盒装纸。

- 1 把纸盒从打印机中完全拉出。
- 2 如果纸盒尚未调整到需要的纸张尺寸, 按压左导板的松开按钮, 并且调整左右两侧导板以适合纸张的宽度。
- 3 按压后部纸张导板背面的松开按钮, 并且把它滑到需要的纸张尺寸。
- 4 将纸装入纸盒。

转下页。



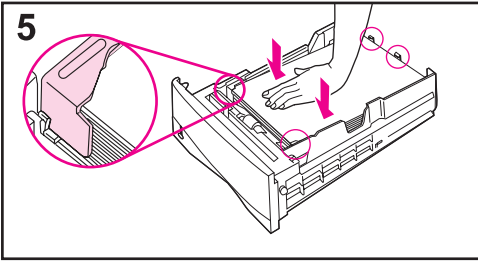

5 核实纸张的四个角都很平整，并且位于导架压片之下。

6 设定纸盒右侧的标尺，使之符合纸张尺寸。

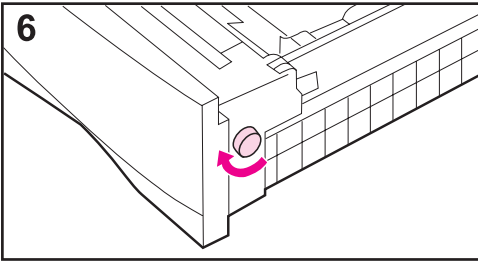

---

**注释**

设置刻度则调整打印机的传感器。但不调整纸盒内的导板。

---

7 把纸盒轻轻滑进打印机。

要按纸张的类型和尺寸打印，参见 65 页。

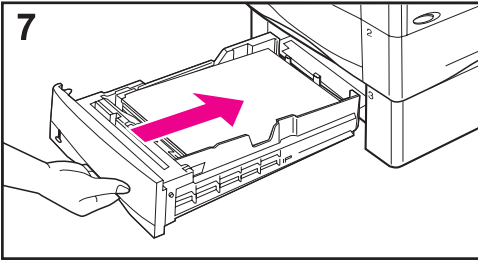

## 双面打印（可选用的双面打印器）

使用可选用的双面打印附件（双面打印附件），打印机可自动在纸张的两面打印。称作双面打印。



### 注释

参见双面打印附件附带的文档中关于完整的安装和设置说明。双面打印可能需要附加内存（C-5 页）。



双面打印附件支持标准尺寸，从 B5 JIS（7.2 × 10 英寸或 182 × 257 毫米）至 Legal（8.5 × 14 英寸或 216 × 356 毫米）。



### 注释

安装选用双面打印附件时不得使用附件防尘罩。



图 8 带可选用的双面打印附件的打印机



## 纸张双面打印准则

### 当心

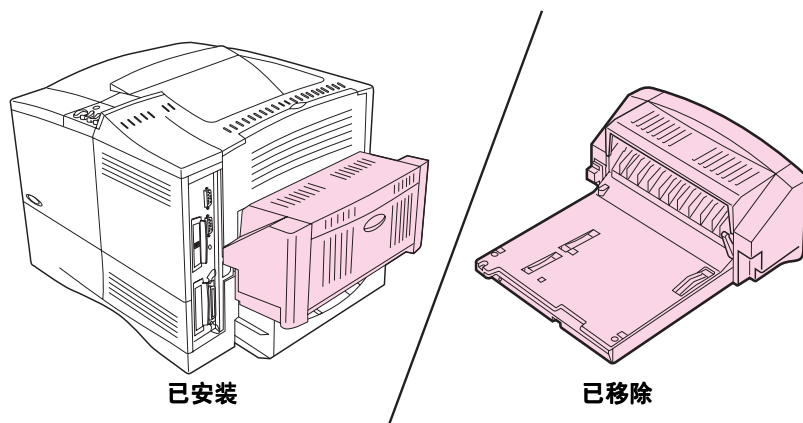
不要在标签、投影片、信封或重量超过 105 克 / 平方米（28 磅）的纸张上进行双面打印。否则可能损坏打印机并导致卡纸。

### 警告！

为了避免伤害人体及损坏打印机，安装双面打印附件后不要抬动打印机。重新放置打印机前，把双面打印附件和可选用的纸盒从打印机上卸下。

- 为了能辨认双面打印附件，可能需要配置打印机驱动程序。（请参见打印机软件帮助，以获得详细信息。）
- 从软件或打印机驱动程序选择进行纸张的双面打印。（参见打印机软件帮助。）
- 如果打印机驱动程序没有该选项，在打印机控制面板的“纸张处理”菜单中将双面打印设置改为 DUPLEX=ON（双面打印=是）。同时在“纸张处理”菜单中，把“装订”设置为长边或短边。（详细信息参见 44 页。）
- 关闭背部出纸槽以使用双面打印器（32 页）。打开背部出纸槽则停用双面打印附件。





## 双面打印的纸张方向

双面打印附件首先打印纸张的第二面，因此，如信头纸和预先打印的纸张需要如图 9 所示的方向放置。



图 9

### 双面打印的纸张方向

对于纸盒 1，装纸时第一面朝下，顶部朝您自己。为其它纸盒装纸时，第一面朝上，顶部朝向打印机。

## 双面打印的布局选项

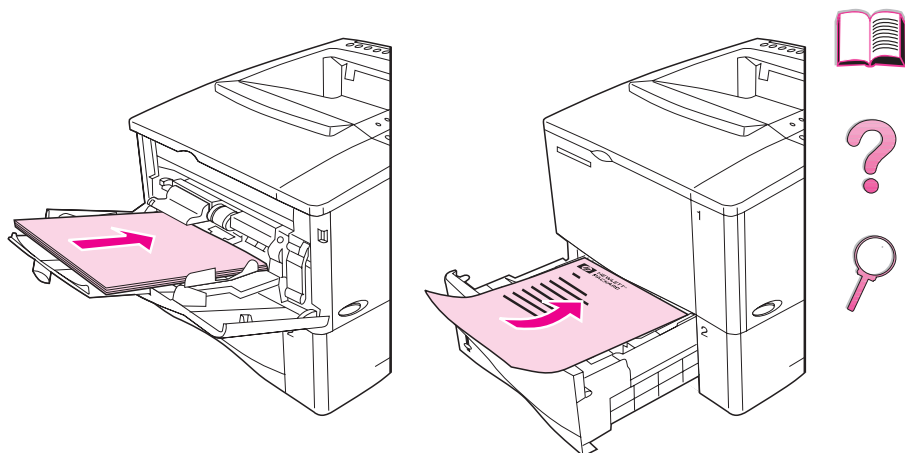
四个打印方向选项显示如下。这些打印方向可通过打印机驱动程序或打印机控制面板进行选择。（在“纸张处理”菜单设置 BINDING（装订），并从“打印”菜单设置 ORIENTATION（方向）。）



图 10 双面打印的布局选项

- |           |  |
|-----------|--|
| 1. 长边纵向打印 | 这是打印机默认设置，最经常使用的打印布局，每一打印的图像正面朝上。相对的两页中先从上往下读左页，然后转到右页继续从上往下读。 |
| 2. 长边横向打印 | 该布局常用于帐目、数据处理和电子表格应用程序。打印的图像每隔一页上下倒置。相对的页面连续从上往下读。             |
| 3. 短边纵向打印 | 该布局常用于剪贴板。打印的图像每隔一页上下倒置。相对的两页连续从上往下读。                          |
| 4. 短边横向打印 | 每一打印的图像均正面朝上。相对的两页先从上往下读左页，然后转到右页继续从上往下读。                      |

### 注释

使用 Windows 驱动程序时，选择“向上翻页”，以便利用上图中带有（\*）的装订选项。

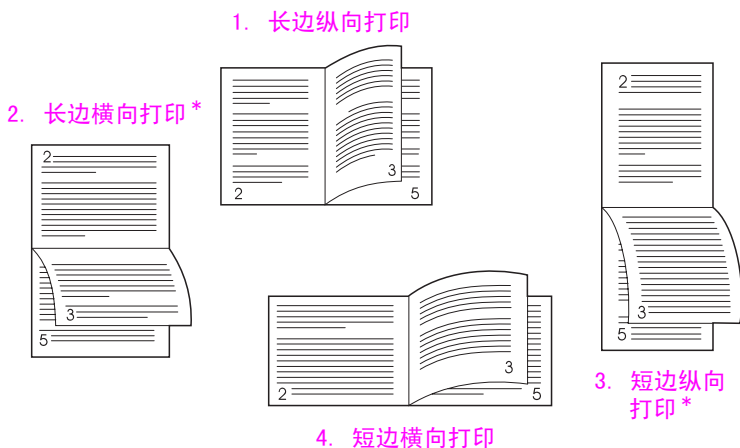
---

## 打印特殊纸张

特殊纸张包括信头纸、预先打孔纸（包括打了 3 个孔的）、信封、标签、透明胶片和自定义尺寸纸张。



### 打印信头纸、预先打孔纸或预印纸

使用信笺、预先打孔纸或预印纸打印时，务必使纸张保持正确方向。具体说明请参阅“纸张方向”一节。



## 纸张方向

为纸盒 1 装纸时，把打印面朝上，并且顶边、短边朝着打印机。



图 11 纸盒 1 的纸张方向

为其它纸盒装纸时，把打印面朝下，顶边朝向您自己。



图 12 所有其它纸盒的纸张方向

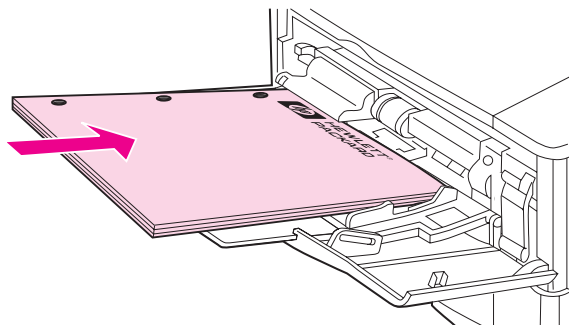

## 打印信封

使用可选用的信封输送器时，打印机将自动送入多达 75 个信封。如要订购信封输送器，参见 8 页。关于如何使用信封输送器打印，参见 49 页。

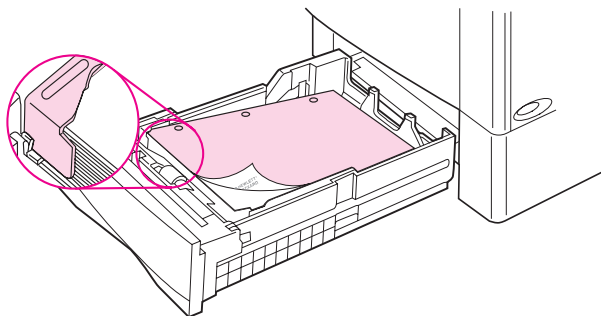
从纸盒 1 可打印多种类型的信封。（该盘中最多可放置 10 个信封。）打印效果取决于信封的结构。大批量购买以前，先试用少量的信封样品，如效果良好，再大量购买。

- 离信封边缘至少设置 15 毫米（0.6 英寸）的边距。
- 如果打印信封出现问题，尝试打开背部出纸槽。

如打印大量的信封和标准纸，要获得最佳打印效果，应先打印纸张，然后打印信封。要交替打印纸张和信封，从打印机控制面板的“配置菜单”中选择 SMALL PAPER SPEED=SLOW（小尺寸纸张速度=慢）。



### 警告！

不要使用带有涂层衬垫、外露的自粘胶条或其它合成材料的信封。这些物质会放出有害气体。

### 当心

带钩扣、按扣、窗口、涂层衬垫、外露的自粘胶条或其它合成材料的信封会严重损坏打印机。

为避免卡纸和其它可能对打印机的损坏，不要尝试对信封进行双面打印。

装信封以前，确保信封平展、无损坏、也没粘在一起。不要使用带有对压力敏感的粘合剂的信封（有关信封的规格，参见 A-11 页）。



## 为纸盒 1 装信封

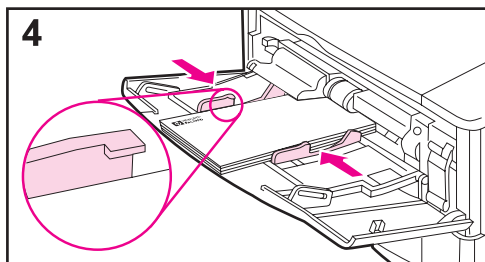
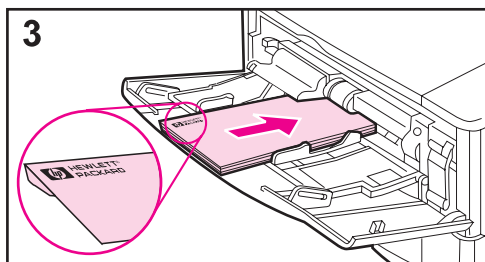
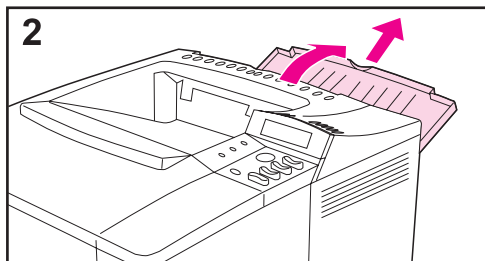
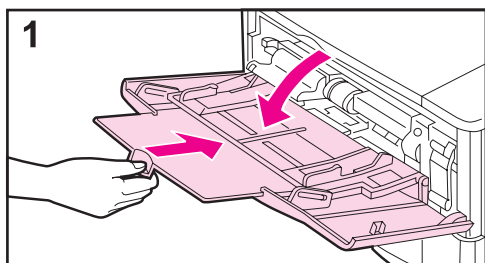

1 打开纸盒 1，但不要拉出纸盒延伸部分。（如不使用纸盒部分，则信封输送情况最佳。）

2 打开背部出纸槽，拉出纸盒延伸部分。（这可减少信封的卷曲和褶皱。）

3 把最多 10 个信封装入纸盒 1 中部，打印面朝上，贴邮票一端朝打印机。把信封推入打印机，尽量推到头，但不要使劲硬推。

4 调整导板使之碰及信封叠，但不要使信封弯曲。确保信封刚好处在导板的纸夹下。



## 自动输送信封（可选用信封输送器）

使用可选用的信封输送器，打印机可自动送入多达 75 个信封。关于如何不用信封输送器而打印信封，参见 47 页。

### 注释

参见随信封输送器附带的文档中有关安装和设置的全部说明。



可能需要配置打印机驱动程序来识别信封输送器。详细信息参见打印机软件帮助。



图 13

### 信封输送器详图

#### 信封尺寸

- 信封输送器支持标准尺寸，从 3.5 × 6.3 英寸（90 × 160 毫米）至 7 × 10 英寸（178 × 254 毫米）。
- 其它尺寸的信封应从纸盒 1 打印。

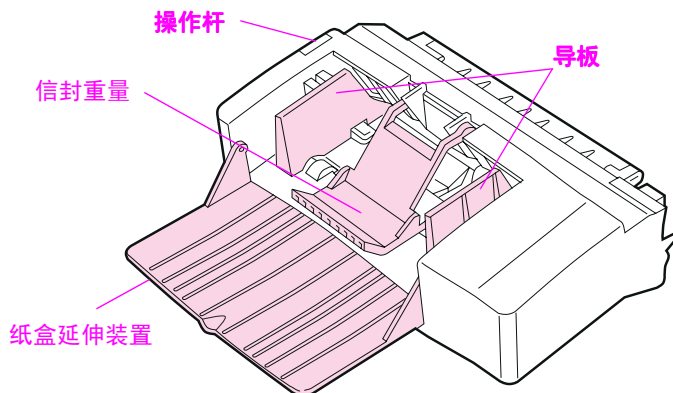

## 插入和卸下信封传送器

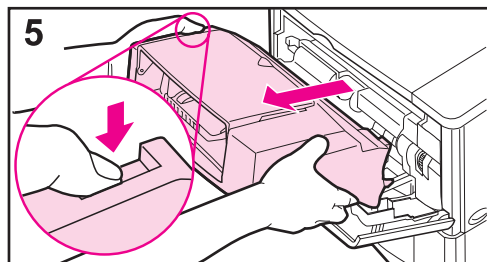
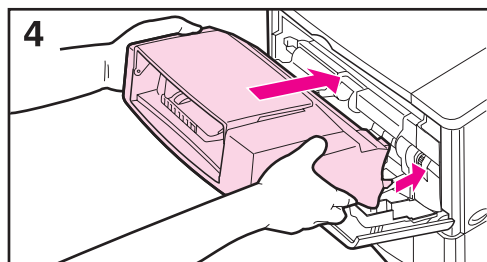
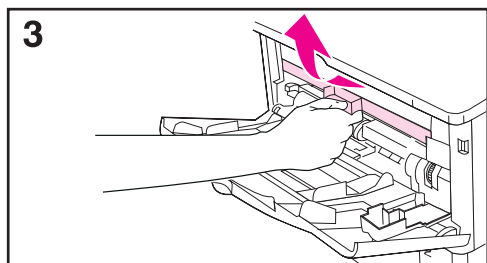
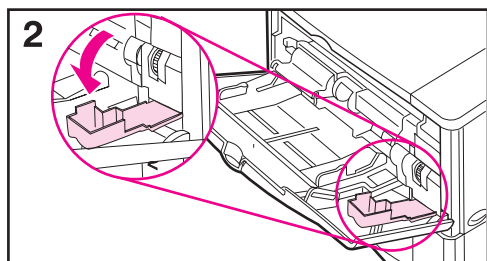
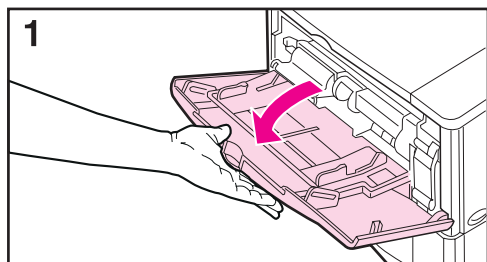

1 打开纸盒 1。

2 打开位于打印机右前角、纸盒 1 内的活动盖。

3 把打印机上的塑料盖取下。（不装信封传送器时，把塑料盖放回去。）

4 把信封传送器尽量插入打印机。（信封传送器右上侧的接头正好插入打印机的插口。）轻轻拉动信封传送器以确保安全到位。

5 卸下信封传送器时，按左边的松开按钮，把信封传送器拉离打印机。





## 为信封输送机装信封

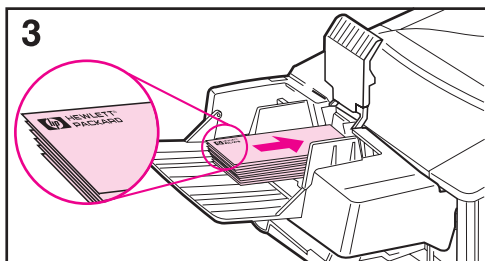
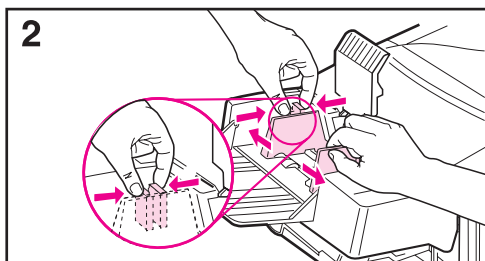
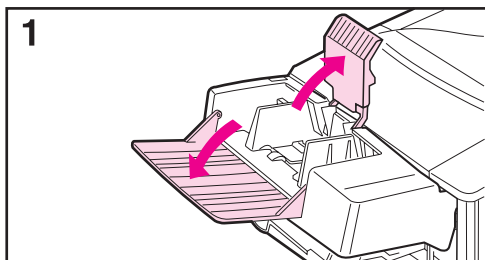

### 注释

只能在适合打印机使用的信封上打印 (47 页和 A-11 页)。

- 1 折下纸盒延伸部分。抬起信封压板。
- 2 按下左信封导板上的松开按钮，把信封导板向外侧滑开。
- 3 把信封装入信封输送机，打印面朝上，贴邮票的一端朝着打印机。把信封推进信封输送机，尽量推到头，但不要使劲硬推。最底下的信封应比顶上的信封更推进一些。（信封堆叠方式如图所示。）

转下页。



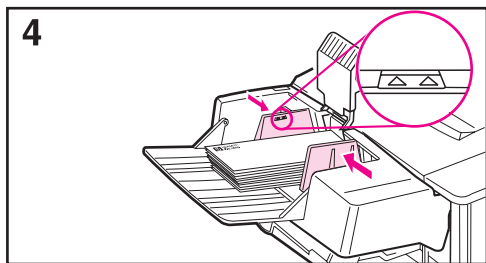

4 调整导板触及信封，但不要使信封弯曲。确保信封输送机不要装得过满。

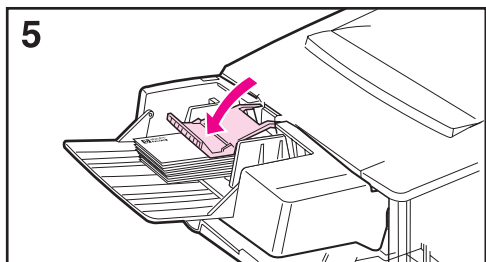

5 将信封压板放下压在信封上。



---

#### 注释

从软件应用程序（如果有该设定值）、打印机驱动程序、或打印机控制面板的“纸张处理”菜单选择信封尺寸（B-5 页）。要按纸张的类型和尺寸进行打印，参见 65 页。

---



## 打印标签

仅限使用适合激光打印机的标签。务必核实标签符合正确的规格 (A-3 页)。

请：

- 从纸盒 1 打印一叠 50 张标签或从其它纸盒打印一叠 50 到 100 张标签。
- 把标签装进纸盒 1，打印面朝上，顶边、短边朝打印机。有关其它打印机的方向，参见 46 页上的图 12。
- 尝试打开背部出纸槽 (33 页) 以防止纸张卷曲和其它问题。



图 14

打印标签

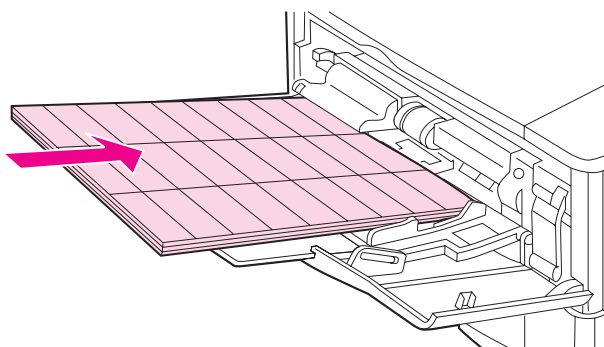

## 不要:

### 当心

不遵照下列说明的操作可能损坏打印机。

- 不要把纸盒放满，因为标签比纸重。
- 不要使用那些衬纸已经与标签脱离、有折皱或有任何其它破损的标签。
- 不要使用衬纸外露的标签。（标签必须完全盖住衬纸，无裸露部分。）
- 不要把同一标签重复送进打印机。带不干胶的衬纸只设计用于一次通过打印机。
- 不要双面打印标签。



## 打印透明胶片

仅使用推荐用于激光打印机的透明胶片。有关透明胶片的规格，参见 A-10 页。

- 把透明胶片正面朝上装进纸盒 1，顶部朝打印机。
- 其它纸盒可装 50 到 100 张透明胶片。因为透明胶片比纸张重，不要将纸盒装满。有关其它纸盒的装载方向，参见 46 页上的图 12。
- 欲防止透明胶片过热或粘结，请使用上方输出槽。在使用上方输出槽之前，请核实后方输出槽已关闭（32 页）。每打印一页透明胶片即从输出槽中取出，然后再打印下一页。
- 从打印机上取出后，把透明胶片放在平坦的表面上冷却。



图 15

打印透明胶片

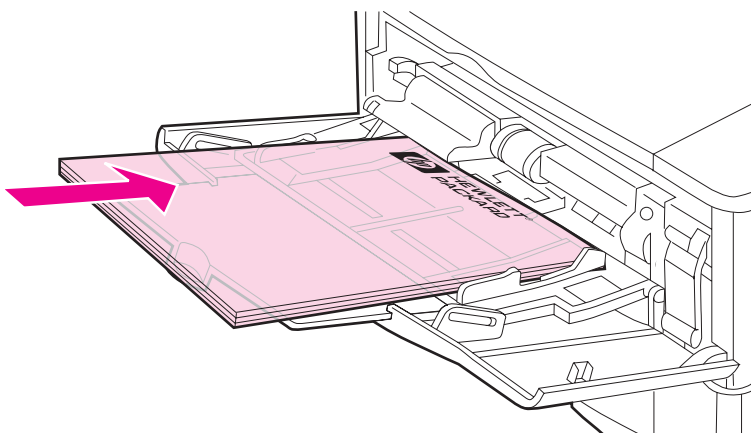

## 打印卡片、自定义尺寸和重磅纸

从纸盒 1 或可选用 500 页纸盒可以打印自定义尺寸纸张。有关纸张规格，参见 A-2 页。

### 注释

对纸盒 2 和纸盒 3（HP LaserJet 4050 T/4050 TN 打印机）以及可选用 500 页纸盒，从打印机驱动程序选择 A5 和 B5（ISO）作为自定义尺寸。这些尺寸的设定值，纸盒中有标记，但自定义设定值必须从软件和打印机控制面板中选择。

纸盒	最小尺寸	最大尺寸
纸盒 1	76 × 127 毫米	216 × 356 毫米
可选用 500 页纸盒	148 × 210 毫米	216 × 356 毫米

纸盒 1 容纳的最大纸张重量为 199 克 / 平方米（53 磅），500 页纸盒容纳 105 克 / 平方米（28 磅）。

### 注释

为了防止卷曲和其它问题，重磅纸和很小的自定义尺寸纸张应从纸盒 1 打印到背部出纸槽。打开背部出纸槽以便使用（33 页）。

打印机控制面板一次只能设置一种自定义尺寸。不要同时在打印机中装入多种自定义纸张。

如果纸张尺寸小于 5 英寸（127 毫米），沿纵向送纸（先进短边）。



## 打印自定义尺寸纸张的准则

- 不要在长度小于 127 毫米（5 英寸）或宽度小于 76 毫米（3 英寸）的纸上打印。
- 设置页边距至少 4.23 毫米（0.17 英寸）。
- 送纸时先进短边。



## 设置自定义纸张尺寸

装进自定义纸张后，需要从软件应用程序（首选方法）、打印机驱动程序或打印机控制面板选择尺寸设定值。



### 注释

打印机驱动程序和软件应用程序设定值取代控制面板设定值。（软件应用程序设定值取代打印机驱动程序设定值。）



图 16

打印自定义尺寸的纸张

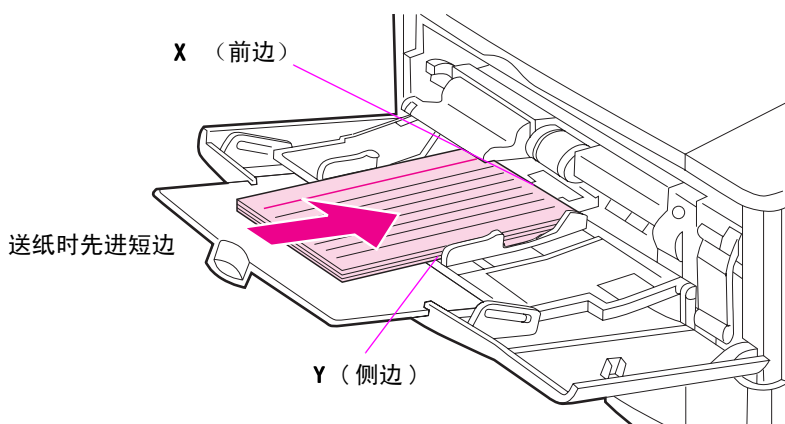

如果软件中没有这些设定值，则从控制面板设置自定义纸张尺寸：

- 1 在“打印”菜单中设定值 `CONFIGURE CUSTOM PAPER=YES`（配置自定义纸张=是）。
- 2 在“打印”菜单中选择毫米或英寸为度量单位。
- 3 在“打印”菜单中，按照图 16 所示设置 X 方向尺寸（纸的前边）。X 可从 76 到 216 毫米（3 到 8.5 英寸）。
- 4 按照图 16 所示设置 Y 方向尺寸（纸的侧边）。Y 可从 127 到 356 毫米（5 到 14 英寸）。
- 5 如果把自定义纸张装进纸盒 1，并且 `TRAY 1 MODE=CASSETTE`（纸盒 1 模式=纸匣），然后在打印机控制面板的“纸张处理”菜单中设置 `TRAY 1 SIZE=CUSTOM`（纸盒 1 尺寸=自定义）。参阅 63 页“自定义纸盒 1 操作”。

如果供选用 500 页纸盒内装有自定义纸张，请确保纸张尺寸刻度设置为“自定义”（39 页）。

- 6 在软件中，选择“自定义”作为纸张尺寸。

例如，若自定义纸张是 203 × 254 毫米（8 × 10 英寸），设置 X=203 毫米和 Y=254 毫米（X=8 英寸和 Y=10 英寸）。





---

## 高级打印任务

本节将帮助您充分发挥打印机的功能。这些任务之所以称为“高级”，是因为需要从打印机控制面板或打印机驱动程序中改变设定值。



### 使用打印机驱动程序的功能

从软件应用程序打印时，可从打印机驱动程序使用打印机的许多功能。关于如何访问 Windows 打印机驱动程序，参见 23 页。



---

#### 注释

HP PCL 5e、PCL 6、PS、OS/2、UNIX 和 Macintosh 驱动程序略有不同。检查驱动程序中可用的选项。PCL 6 驱动程序可充分发挥打印机的性能。

打印机驱动程序和软件应用程序中的设定值取代控制面板设定值。（软件应用程序设定值取代打印机驱动程序设定值。）

---

### 打印机自动分页

打印机自动分页功能仅配备于 16 MB RAM 或硬盘，它允许打印多份原件（mopying），具有下列优点：

- 减少网络交通
- 更快地返回应用程序
- 所有文档均为原件

---

#### 注释

具体步骤请查阅应用程序或打印机驱动程序帮助。



## RIP ONCE（只还原一次）

RIP ONCE（只还原一次）允许打印作业在打印机中一次性处理。RIP ONCE（只还原一次）能力建立一个页面图像，然后将压缩后的页面图像存入内存。当打印机安装了至少 16 MB RAM 或硬盘时，RIP ONCE（只还原一次）即启用。在页面打印时，页面图像解除压缩，而无需停顿以重新处理打印作业。由于压缩图像不依赖于任何其他打印机数据，打印作业始终保持一致。



## 保存打印机设置信息

打印机驱动程序允许将最常用的设定值作为默认设定值保存。例如，驱动程序可设置为使用自动选择纸盒（从第一个可用纸盒）对 letter 尺寸纸张的纵向打印。



有些 PCL 5e/PCL 6 打印机驱动程序允许为多种打印作业保存打印机设定值。例如，可为信封创建“快速设置”选项，或在信头纸上打印文档的第一页。

在 Windows PCL 5e/PCL 6 打印机驱动程序中查找“快速集”选项。有关 这些功能的详情请查阅打印机驱动程序帮助。

## 打印机驱动程序特征

在 Windows PCL 5e/PCL 6 打印机驱动程序中查找“快速集”、“ZoomSmart”（任何页面尺寸至任何页面尺寸）和“小册子打印”等选项，或查阅打印机驱动程序帮助中的详情。

## 带水印打印

水印是个通告，比如文件每页背景上打印的“绝密”。查找驱动程序中可用的选项。



## 不同的第一页

遵循下列说明，使打印作业中的第一页与其他页不同。

- 1 如果是 Windows，在打印机驱动程序中选“使用不同的纸张打印第一页”。就第一页选 1 号纸盒（或手动送纸），为剩余页面选另一个纸盒。将第一页用纸装入 1 号纸盒（如果采用手动送纸，在作业送至打印机并且打印机请求送纸后再将纸张装入 1 号纸盒）。装入纸张时使打印面向上，页面上部朝向打印机后侧，沿长边送入打印机。

如果是 Macintosh 计算机，在打印对话框中选“第一页从”和“剩余页从”。



### 注释

在何处选择以及如何选择取决于您的软件应用程序或有关打印机驱动程序。（某些选项可能仅通过打印机驱动程序提供。）

- 2 将剩余页面用纸装入另一个纸盒。您可以按照纸张类别选择第一页和剩余页面。详情请参阅 65 页“按纸张的类型和尺寸打印”。



## 在一张纸上打印多个页面

可以在一张纸上打印若干页面。某些打印机驱动程序有此功能，而且提供低成本、高效率的方式打印草稿页。

要在一张纸上打印若干页面，查找打印机驱动程序中的“布局”或“每张纸上的页数”选项。（有时也称为 2 页、4 页或数页打印。）



图 17 布局选项样本（1 页、2 页和 4 页）



## 自定义纸盒 1 操作

根据打印需要自定义纸盒 1。

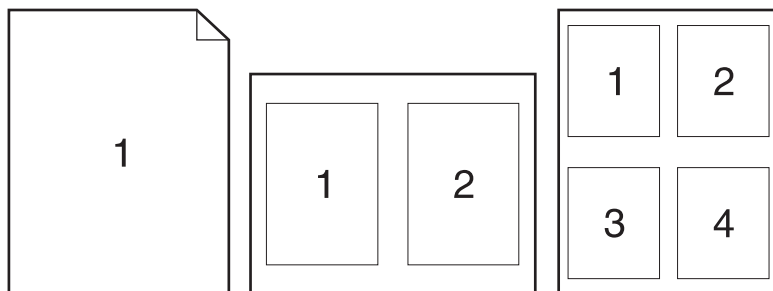
只要纸盒 1 装纸后，打印机就可以设为从纸盒 1 打印，或者装入特殊需要的纸张类型时，只能从纸盒 1 打印。在打印机控制面板的“纸张处理”菜单中设置 TRAY 1 MODE=FIRST（纸盒 1 模式=首先）或 TRAY 1 MODE=CASSETTE（纸盒 1 模式=纸匣）。（当 TRAY 1 MODE=FIRST（纸盒 1 模式=首先）时，从纸盒 1 打印可能速度略慢。）



### 纸盒 1 模式=首先

如果纸盒 1 中并不总是有纸，或纸盒 1 只用于手动送纸，则保持默认设定值，即“纸张处理”菜单中的 TRAY 1 MODE=FIRST（纸盒 1 模式=首先）。

- TRAY 1 MODE=FIRST（纸盒 1 模式=首先）是指打印机通常首先从纸盒 1 取纸，除非纸盒 1 空了或关闭。
- 通过在打印机驱动程序特别选定另一纸盒，仍然可以选择从其它纸盒进纸打印。

### 纸盒 1 模式=纸匣

TRAY 1 MODE=CASSETTE（纸盒 1 模式=纸匣）是指打印机把纸盒 1 作为内部纸盒。打印机不是首先从纸盒 1 取纸，而是从底部纸盒开始向上依次从纸盒取纸（从最大容量纸盒到最小容量纸盒），或从软件选择的类型或尺寸设定值适合的纸盒取纸。

- 当设置 TRAY 1 MODE=CASSETTE（纸盒 1 模式=纸匣）后，“纸张处理”菜单出现选项，以对纸盒 1 的尺寸和类型的设定值进行配置。
- 通过打印机驱动程序，可以从任何纸盒（包括纸盒 1）按照类型、尺寸和来源选纸。关于按纸张的类型和尺寸进行打印，参见 65 页。



## 从纸盒 1 手动送纸

通过手动送纸可以从纸盒 1 在特殊纸张上进行打印，比如信封或信头纸。如果选择“手动送纸”，打印机将只从纸盒 1 进行打印。

通过软件或打印机驱动程序选择“手动送纸”。在打印机控制面板的“纸张处理”菜单中也可以选择“手动送纸”。

### 注释

选择“手动送纸”后，如果 TRAY 1 MODE=FIRST(纸盒 1 模式=首先)，打印机自动打印(如果纸盒中有纸)。如果 TRAY 1 MODE=CASSETTE(纸盒 1 模式=纸匣)，无论纸盒 1 是否装纸，打印机都提示给纸盒 1 装纸。这样，必要时就可以装进不同的纸张。按 **[执行]** 从纸盒 1 打印。



## 按纸张的类型和尺寸打印

可以配置打印机按**类型**（比如普通纸或信头纸）和**尺寸**（比如 letter 或 A4 纸）选择纸张，而不是按**纸张来源**（纸盒）选择纸张。



### 按纸张的类型和尺寸打印的优点

如果频繁使用不同纸张，一旦纸盒设置正确，打印前不用检查纸盒中装的是什么纸。如果打印机共享或多人装纸或取纸，这一点尤其有用。



根据纸张类型和尺寸打印可以确定打印作业总是打印在合适的纸上。（某些打印机提供“锁定”纸盒功能，以防止打印在错误的纸上。按纸张类型和尺寸打印则不需要锁定纸盒。）



### 要按纸张的类型和尺寸打印，执行下列事项：

- 1 确保纸盒调整并装纸正确。（参见始于 34 页有关装纸的章节。）
- 2 在打印机控制面板的“纸张处理”菜单为每个纸盒选择纸张**类型**。如果不能确定所装纸的类型（比如粘合纸或再生纸），检查纸张包装上的标签。
- 3 用控制面板选择纸张**尺寸**设定值。
  - **纸盒 1**：如果打印机在“纸张处理”菜单中设置为 TRAY 1 MODE=CASSETTE（纸盒 1 模式=纸匣），则仍从“纸张处理”菜单设置纸张尺寸。如果装的是自定义纸张，在“打印”菜单中按照纸盒 1 所装的纸设置自定义纸张尺寸。关于在自定义纸张上打印，参见 57 页。
  - **可选用信封输送机**：在“纸张处理”菜单设置纸张尺寸。
  - **可选用 500 页纸盒**：当纸张正确装入打印机，且纸张尺寸刻度设置为适合纸张尺寸时，打印机尺寸设定值会作出调整。如果装进自定义纸，从“打印”菜单设置自定义纸张尺寸以适合装入的纸张。纸盒的纸张尺寸刻度设为“自定义”。关于打印自定义尺寸的纸张，参见 57 页。
  - **其它纸盒**：纸张正确装入打印机后，纸张尺寸设定值作出调整。（参见始于 35 页有关装纸的章节。）
- 4 在软件或打印机驱动程序中，选择需要的纸张类型和尺寸。



## 注释

如果是网络打印机，类型和尺寸设定值也可以从 HP Web JetAdmin 和 HP JetAdmin 软件配置。请参阅打印机驱动程序帮助。

如果要按类型和尺寸打印，可能需要卸下或关闭纸盒 1，或在打印机控制面板的“纸张处理”菜单设置 TRAY 1 MODE=CASSETTE（纸盒 1 模式=纸匣）。详细信息参见 63 页。

打印机驱动程序和软件应用程序的设定值取代控制面板设定值。（软件应用程序设定值取代打印机驱动程序设定值。）



## 支持的纸张类型

该打印机支持下列纸张类型：

- 普通纸
- 信头纸
- 预先打孔纸
- 粘合纸
- 彩纸
- 粗糙纸
- 预印纸
- 透明胶片
- 标签
- 再生纸
- 卡片纸
- 用户自定义（5 种类型）





---

## 作业保持功能

欲使用下列作业保持功能，您必须在打印机安装一张硬盘，并适当配置驱动程序。



---

### 当心

打印之前请务必在打印机驱动程序中指明您的作业。使用默认名称可能以具有同样默认名称的作业取代原有作业或导致作业被删除。



## 快速拷贝作业

快速拷贝功能打印指定份数的拷贝，并将一份拷贝储存于打印机硬盘。后来可以打印更多份数。该功能可以从驱动程序关闭。



有关指定可以储存的快速拷贝作业份数的详细说明，请参阅 B-17 页上的 QUICK COPY JOBS（快速拷贝作业）控制面板项目。

## 就一份快速拷贝作业打印更多份数

如果作业储存在打印机硬盘中，欲从控制面板打印更多份数：

- 1 反复按 **[ 菜单 ]**，直至出现 QUICK COPY JOBS MENU（快速拷贝作业菜单）。
- 2 反复按 **[ 项目 ]**，直至出现需要的用户或作业名称。

---

### 注释

如果您在使用 Macintosh 计算机，用户名称出现在显示内容的第一行，作业名称出现在第二行。在使用 **[ 项目 ]** 选择了需要的用户名称后，按 **[ 数值 ]**，直至出现需要的作业名称。

- 3 按 **[ 选择 ]**，选择作业。出现 COPIES=1（打印份数=1）。
- 4 按 **[ -数值+ ]**，直至出现需要的拷贝份数。
- 5 按 **[ 选择 ]**，打印作业。



## 删除储存的快速拷贝作业

当用户发送快速拷贝作业时，打印机取代任何用户和作业名称相同的原有作业。如果不存在使用相同用户和作业名称的快速拷贝作业并且打印机需要更多空间，打印机可以删除储存的其他快速拷贝作业，从最早的作业开始删除。可以储存的快速拷贝作业默认数量为 32 件。可以储存的快速拷贝作业数量从控制面板设定（请参阅 B-17 页）。

### 注释

如果您关闭打印机后重新开启，所有快速拷贝、校对与保存、私有作业均被删除。

也可以从控制面板或 HP Web JetAdmin 和 HP JetAdmin 软件中删除储存的快速拷贝作业。

- 1 反复按 **[菜单]**，直至出现 QUICK COPY JOBS MENU（快速拷贝作业菜单）。
- 2 按 **[项目]**，直至出现需要的用户名称。

### 注释

如果您使用的是 Macintosh 计算机，用户名称出现在显示内容的第一行，作业名称出现在第二行。在您使用 **[项目]** 选择了需要的用户名称后，按 **[数值]**，直至出现需要的作业名称。

- 3 按 **[选择]**，选择作业。出现 COPIES=1（打印份数=1）。
- 4 按 **[一数值]**，直至出现 DELETE（删除）。
- 5 按 **[选择]**，删除作业。



---

## 校对与暂存作业

校对与暂存功能使您能够迅速简便地打印与校对一份作业拷贝，然后再打印更多份数。

欲永久性储存作业，防止在执行其他任务时因需要空间而将该作业删除，请选择驱动程序中的“储存作业”选项。



### 打印暂存作业的剩余份数

用户可以从控制面板打印打印机硬盘中暂存作业的剩余份数。

- 1 反复按 **[菜单]**，直至出现 QUICK COPY JOBS MENU（快速拷贝作业菜单）。
- 2 按 **[项目]**，直至出现需要的用户名称。

---

#### 注释

如果您使用的是 Macintosh 计算机，用户名称出现在显示内容的第一行，作业名称出现在第二行。在您使用 **[项目]** 选择了需要的用户名称后，按 **[数值]**，直至出现需要的作业名称。

- 3 按 **[选择]**，选择作业。出现 COPIES=1（打印份数=1）。
- 4 按 **[-数值+]**，直至出现需要的拷贝份数。
- 5 按 **[选择]**，打印作业。



## 删除暂存作业

当用户发送一件校对与暂存作业时，打印机自动删除用户原先储存的校对与暂存作业。如果打印机中不存在使用相同作业名称的校对与暂存作业，并且打印机需要更多空间，打印机可能删除储存的其他校对与暂存作业，从最早的作业开始删除。



### 注释

如果您关闭打印机后重新开启，所有快速拷贝、校对与暂存、私有作业均被删除。也可以从控制面板中删除储存的校对与暂存作业。



- 1 反复按 **[ 菜单 ]**，直至出现 QUICK COPY JOBS MENU（快速拷贝作业菜单）。
- 2 按 **[ 项目 ]**，直至出现需要的用户名称。



### 注释

如果您使用的是 Macintosh 计算机，用户名称出现在显示内容的第一行，作业名称出现在第二行。在您使用 **[ 项目 ]** 选择了需要的用户名称后，按 **[ 数值 ]**，直至出现需要的作业名称。

- 3 按 **[ 选择 ]**，选择作业。出现 COPIES=1（打印份数=1）。
- 4 按 **[ -数值 ]**，直至出现 DELETE（删除）。
- 5 按 **[ 选择 ]**，删除作业。



---

## 打印私有作业

私有打印功能允许用户指明在用户通过打印机控制面板使用 4 位数的个人代码 (PIN) 释放作业之前, 不得打印作业。PIN 由用户在驱动程序中指定, 作为打印作业的一部分发送至打印机。



### 指定私有作业

欲从驱动程序中指定一件私有作业, 选择“私有作业”选项, 键入 4 位数的 PIN。



### 释放私有作业

用户可以从控制面板打印私有作业。

- 1 反复按 **[ 菜单 ]**, 直至出现 PRIVATE/STORED JOBS MENU (私有 / 储存作业菜单)。
- 2 按 **[ 项目 ]**, 直至出现需要的用户名称。

---

#### 注释

如果您使用的是 Macintosh 计算机, 用户名称出现在显示内容的第一行, 作业名称出现在第二行。在您使用 **[ 项目 ]** 选择了需要的用户名称后, 按 **[ 数值 ]**, 直至出现需要的作业名称。

- 3 按 **[ 选择 ]**, 出现 PIN:0000。
- 4 按 **[ -数值+ ]**, 更改 PIN 的第一位数, 然后按 **[ 选择 ]**。该位数被一个 \* 取代。重复以上步骤, 更改 PIN 中的剩余三位数。出现 COPIES=1 (打印份数 = 1)。
- 5 按 **[ -数值+ ]**, 直至出现需要的拷贝份数。
- 6 按 **[ 选择 ]**, 打印作业。



## 删除私有作业

当用户释放私有作业以便打印时，该项私有作业自动从打印机硬盘中删除，除非用户在驱动程序中选择“储存作业”选项。

### 注释

如果您关闭打印机后重新开启，所有快速拷贝、校对与暂存、私有作业均被删除。

私有作业也可以在打印之前从打印机的控制面板中删除。

- 1 反复按 **[菜单]**，直至出现 PRIVATE/STORED JOBS MENU（私有 / 储存作业菜单）。
- 2 按 **[项目]**，直至出现需要的用户名称。

### 注释

如果您使用的是 Macintosh 计算机，用户名称出现在显示内容的第一行，作业名称出现在第二行。在您使用 **[项目]** 选择了需要的用户名称后，按 **[数值]**，直至出现需要的作业名称。

- 3 按 **[选择]**，选择作业。出现 PIN:0000。
- 4 按 **[-数值+]**，更改 PIN 的第一位数，然后按 **[选择]**。该位数被一个 \* 取代。重复以上步骤，更改 PIN 中的剩余三位数。出现 COPIES=1（打印份数=1）。
- 5 按 **[-数值]**，直至出现 DELETE（删除）。
- 6 按 **[选择]**，删除作业。



---

## 储存打印作业

用户可以将一项打印作业下载至打印机硬盘而不进行打印。然后用户可以在任何时间通过打印机控制面板打印该项作业。例如，一位用户可能需要下载其他用户能够访问和打印的人事表格、日历、时间表或会计表格。



欲将一项打印作业永久性储存在硬盘中，请在打印作业时选择驱动程序中的“储存作业”选项。



## 打印储存的作业



用户可以从控制面板打印在打印机硬盘中储存的作业。

- 1 反复按 **[ 菜单 ]**，直至出现 PRIVATE/STORED JOBS MENU（私有 / 储存作业菜单）。
- 2 按 **[ 项目 ]**，直至出现需要的用户名称。

---

### 注释

如果您使用的是 Macintosh 计算机，用户名称出现在显示内容的第一行，作业名称出现在第二行。在您使用 **[ 项目 ]** 选择了需要的用户名称后，按 **[ 数值 ]**，直至出现需要的作业名称。

- 3 按 **[ 选择 ]**，选择作业名称。出现 COPIES=1（打印份数=1）。
- 4 按 **[ -数值+ ]**，直至出现需要的拷贝份数。
- 5 按 **[ 选择 ]**，打印作业。



## 删除储存的作业

可以从控制面板删除打印机硬盘中储存的作业。

- 1 反复按 **[菜单]**，直至出现 PRIVATE/STORED JOBS MENU（私有 / 储存作业菜单）。
- 2 按 **[项目]**，直至出现需要的用户名称。

### 注释

如果您使用的是 Macintosh 计算机，用户名称出现在显示内容的第一行，作业名称出现在第二行。在您使用 **[项目]** 选择了需要的用户名称后，按 **[数值]**，直至出现需要的作业名称。

- 3 按 **[选择]**，选择作业。出现 COPIES=1（打印份数 = 1）。
- 4 按 **[一数值]**，直至出现 DELETE（删除）。
- 5 按 **[选择]**，删除作业。





---

## 使用供选用 HP Fast InfraRed Receiver 打印

HP Fast InfraRed Receiver 启用从任何符合 IRDA 规格的便携式设备（例如手提计算机）至 HP LaserJet 4050、4050 N、4050 T 或 4050 TN 打印机的无线打印。



保持打印连接的方法是将发送红外（FIR）端口定位在操作范围之内。请注意手、纸张、直接日光或射入任何一个 FIR 端口的强烈光线以及其他物品都有可能阻断连接。



---

### 注释

详情请参阅随 HP Fast InfraRed Receiver 提供的用户指南。



## 设定使用 Windows 9x 打印

在启动红外驱动程序之前，请执行下列步骤：

- 1 在“**打印机**”文件夹中选择 HP LaserJet 4050、4050 N、4050 T 或 4050 TN 为默认打印机。
- 2 在同一个“**打印机**”文件夹中，选“**属性/细节**”，确保选择了 Virtual InfraRed LPD Port（虚拟红外 LPD 端口）。
- 3 选择需要打印的文件。

## 打印作业

- 1 将您的手提计算机（或配备符合 IRDA 规格的 FIR 窗口的其他便携式设备）与 HP Fast InfraRed Receiver 校准，最大距离不得超出 2 至 3 英尺（1 米）。FIR 窗口必须呈 + / - 15 度，确保打印时有效连接。
- 2 打印作业。HP Fast InfraRed Receiver 上的状态指示灯亮起，在短暂延迟后打印机状态面板显示 PROCESSING JOB（正在处理作业）。

如果状态指示灯不亮，将 HP Fast InfraRed Receiver 与发送设备上的 FIR 端口重新校准，再次发送打印作业，保持所有设备的校准，如果需要移动设备（例如加纸），确保所有设备保持在操作范围内，以便保持连接。



如果在打印作业完成之前连接中断，HP Fast InfraRed Receiver 状态指示灯关闭。您必须在 40 秒之内恢复连接，继续打印。如果未能在 40 秒之内恢复连接，状态指示灯会重新亮起。

## 注释

如果发送端口移出操作范围，或者因任何物体通过端口之间而阻断传输超出 40 秒，连接即永久性中断。（阻断传输的物体可能是手、纸张甚至是直接日光。）取决于作业大小，使用 HP Fast InfraRed Receiver 打印的速度可能低于使用电缆与并行端口直接连接时的打印速度。



## 中断与恢复打印

作业中断与恢复功能允许用户临时停止正在打印的作业，以便打印另一份作业。在新作业打印结束后，被中断的作业会继续打印。

用户中断正在打印与自动分页的作业的唯一方法是连接至打印机上的红外（FIR）端口并且向打印机发送一份作业。打印机在达到正在打印的拷贝末尾时停止当前作业，然后打印通过 FIR 连接发送的作业。当打印机完成该项作业后，它继续打印原有作业的剩余份数，从中断处开始。



# 打印机维护

---



## 概述

本章解释基本的打印机维护。

- 管理墨粉盒。
- 清洁打印机。
- 进行日常维护工作。



---

## 管理墨粉盒

### HP 公司对使用非 HP 墨粉盒的政策

不论是新的还是再生产的非 HP 墨粉盒，Hewlett-Packard 公司均不推荐使用。因为这些不是 HP 的产品，HP 既不能影响其设计，又不能保证其质量。

有关安装新的 HP 墨粉盒或回收用过的墨粉盒，请遵循墨粉盒中附带的说明。

### 墨粉盒的存储

直到您准备好使用墨粉盒时才将它从包装中取出。（未打开包装的墨粉盒货架寿命约为 2.5 年。）

---

#### 当心

为防止损坏墨粉盒，其曝光时间不要超过数分钟。

### 墨粉盒使用寿命

墨粉盒的寿命取决于打印任务的墨粉需要量。在以 5% 的覆盖率打印文字时，每个 HP 墨粉盒平均能打印 10000 或 6000 页（由所安装的墨粉盒类型决定）。（典型商务信件的覆盖率约为 5%。）这是假定打印浓度设成 3，且关闭 EconoMode。（均为默认设置。）



## 检查墨位

用户可以通过打印一个配置页面（请参阅 118 页）了解墨粉盒中剩余多少墨粉。在配置页面中，墨位以 HP TonerGauge 图形表示。它显示墨粉盒中大约剩余的墨量。



### 注释

在更换墨粉盒后，如果用户在控制面板中显示 NEW TONER CARTRIDGE=NO（新墨粉盒=否）信息时未能选择 YES（是），该数值可能变得不准确。



## 重设 HP TonerGauge

安装新的墨粉盒后，用户必须在控制面板中重设 HP TonerGauge。安装新墨粉盒后，将盖板关闭，控制面板中应当显示 NEW TONER CARTRIDGE=NO（新墨粉盒=否）信息约 30 秒。欲重设 HP TonerGauge:



- 1 按 [ **-数值+** ]，直至出现 YES（是）。
- 2 按 [ **选择** ]，保存选择。
- 3 按 [ **执行** ]，退出菜单。

### 注释

当您更换空墨粉盒或即将用尽的墨粉盒时，如果控制面板中不再显示 NEW TONER CARTRIDGE=NO（新墨粉盒=否）信息，反复按 [ **菜单** ]，直至出现 CONFIGURATION MENU（配置菜单）。反复按 [ **项目** ]，直至出现 NEW TONER CARTRIDGE=NO（新墨粉盒=否），然后执行以上第一步至第三步。



## 在墨粉即将用尽时继续打印

墨粉不足时，打印机的控制面板显示 TONER LOW（墨粉不足）信息。

按照默认设置，打印机在墨粉盒即将用尽时会继续打印。打印机会持续显示 TONER LOW（墨粉即将用尽），直至更换墨粉盒。

如果您想要在墨粉即将用尽时停止打印机，将 TONER LOW（墨粉即将用尽）从默认值 CONTINUE（继续）更改为 STOP（停止）（参阅 B-16 页）。在墨粉即将用尽时，打印机会停止打印，显示 STOP（停止）。欲恢复打印，按 **[ 执行 ]**。



## 摇动墨粉盒使墨粉重新分布

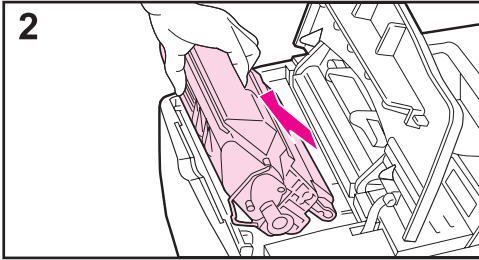
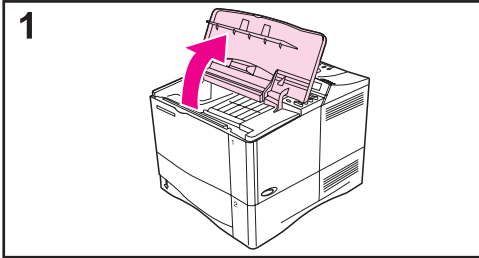

墨粉不足时，打印页面上可能出现褪色或浅色区。可以摇动墨粉盒使墨粉重新分布，从而暂时改进打印质量。以下步骤可让您在更换墨粉盒前完成当前打印任务。

1 打开顶盖。

2 从打印机中取出墨粉盒。

---

### 警告！

避免手伸入打印机过深。附近的熔凝区可能很烫！

---

### 当心

为防止损坏墨粉盒，其曝光时间不要超过数分钟。

---

转下页。



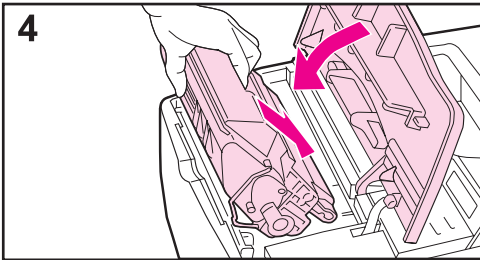
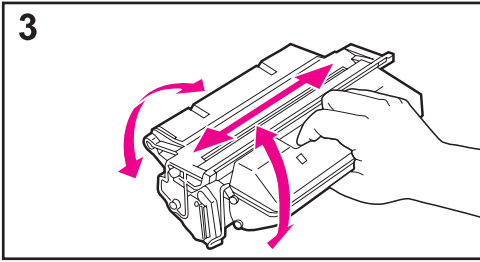

3 转动墨粉盒，轻轻地来回摇动以使墨粉重新分布。

**注释**

如果墨粉沾在衣服上，用干布擦拭，并用冷水清洗。（热水会使墨粉凝入织物。）

4 将墨粉盒重新装入打印机，关上顶盖。

如果打印仍然太浅，则安装新墨粉盒。（遵照随新墨粉盒提供的说明进行安装。）

**注释**

如果出现 NEW TONER CARTRIDGE=NO（新墨粉盒=否）信息，在取出墨粉盒重新分布墨粉时可忽略该信息。





## 清洁打印机

为保证打印质量，每次更换墨粉盒或出现打印质量问题时，请遵照下列清洁步骤（见下页）。尽量不要使灰尘和碎屑进入打印机。

- 用略微湿的布清洁打印机外部。
- 用不掉毛的干布清洁打印机内部。



### 当心

不要在打印机上或其附近使用含氨基清洁剂。

清洁打印机时，小心不要触摸传送滚筒（位于墨粉盒以下的黑色橡胶滚筒）。滚筒沾上油脂会导致打印质量问题。



图 18

传送滚筒的位置 - 请勿触摸！



## 清洁打印机

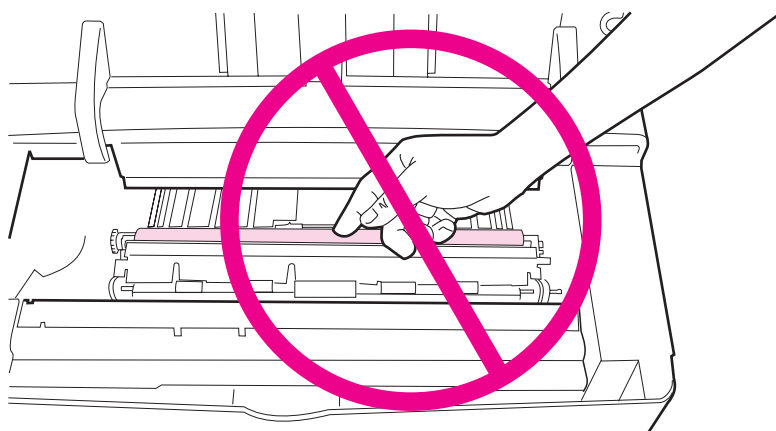
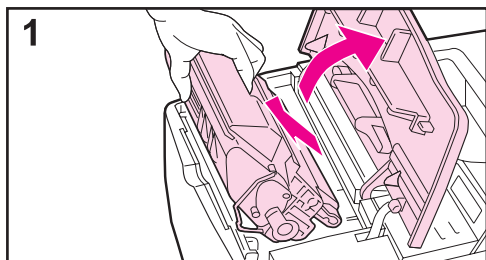

在开始这些步骤前，先关上打印机并拔下电源线。

1 打开顶盖，取出墨粉盒。



### 警告！

避免手伸入打印机过深。附近的熔凝区可能很烫！

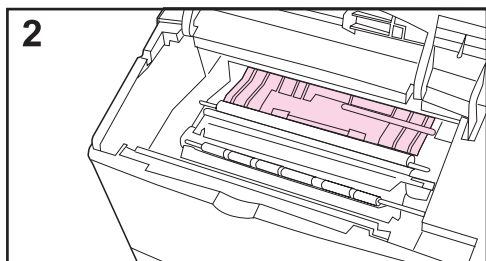

### 当心

为防止损坏墨粉盒，其曝光时间不要超过数分钟。



2 用不掉毛的干布擦去送纸挡板（阴影区）上的所有灰尘或污垢。

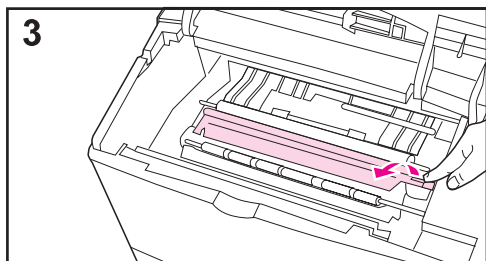

### 注释

如果墨粉沾在衣服上，用干布擦拭并用冷水清洗。（热水会使墨粉凝入织物。）

3 用绿色手柄将送纸盘提起，用不掉毛的干布擦去任何残留物。

转下页。



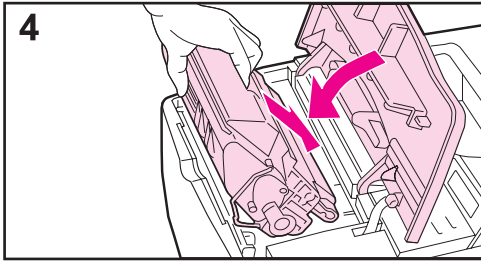

4 更换墨粉盒，关上顶盖，插上电源线，开启打印机。

**注释**

如果出现 NEW TONER CARTRIDGE=NO  
(新墨粉盒=否) 信息，在取出墨粉盒  
清洁打印机时可忽略该信息。



## 使用打印机清洁页

如果打印作业的正面或背面出现污点，请执行以下步骤。

从打印机的控制面板，执行以下步骤：

- 1 按 **[菜单]** 直到出现 PRINT QUALITY MENU (打印质量菜单)。
- 2 按 **[项目]** 直到出现 CREATE CLEANING PAGE (创建清洁页)。
- 3 按 **[选择]** 创建清洁页。
- 4 执行清洁页上的指示以完成清洁过程。

### 注释

为保证清洁页正确工作，将其打印在复印纸上（不是粘合纸或粗糙纸）。

可能需要多次创建清洁页。当墨粉从打印机内清除后，清洁页的黑色条带上会出现黑色亮点。

为保证某些特定纸张类型的打印质量良好，在每次更换墨粉盒时都要使用清洁页。



---

## 进行日常维护工作

Hewlett-Packard 建议仅由 HP 授权的服务技术人员对打印机进行维修。但是，当打印机控制面板显示屏上出现 PERFORM PRINTER MAINTENANCE（进行打印机维护）信息时，您则应当替换某些部件。



每打印 200,000 页以后，将出现该维护信息。如要查看打印机已经打印的页数，可打印配置页（参阅 132 页）。



如要订购打印机维护组件，参见第 9 页。该组件包括：

- 墨粉热凝器组件
- 传送滚筒
- 进纸滚筒
- 必要说明



---

### 注释

打印机维护组件属于耗材，不享受保修。







# 故障排除

---

## 概述

本章将帮助查找并排除打印机的故障。

- 清除卡纸：** 打印中有时会发生卡纸。本节将帮助确定卡纸位置、从打印机正确清除卡纸、并解决反复出现的卡纸问题。
- 理解打印机信息：** 打印机控制面板的显示屏上可出现许多不同的信息。一些信息是关于打印机的当前状态，例如 `INITIALIZING`（正在初始化）。其它信息则需要采取行动，例如 `CLOSE TOP COVER`（关闭顶盖）。其中许多信息是显而易见、不用解释的。但是，一些信息指出打印机的问题，或者要求进一步的操作或说明。本节列出此类信息，并说明当一条信息持续出现时应该怎么办。
- 校正打印输出质量问题：** 打印机应产生最高质量的打印作业。如果打印件看上去不清晰整洁，页面上有杂线、斑点、污迹等缺陷，或者纸张起皱或卷曲，则使用本节查找故障并解决打印输出质量问题。
- 确定打印机的问题：** 在能够解决某个打印机问题以前，必须明白问题在哪里。使用本节中的流程图确定打印机的问题，然后执行相应的故障排除操作建议。
- 检查打印机配置：** 通过打印机，可以打印详细描述打印机及其配置的信息页。



---

## 清除卡纸

如果打印机控制面板中显示卡纸信息，请在图 19 中指示的部位寻找卡纸，然后参考规定步骤清除卡纸。除卡纸信息指明的位置外，您可能还需要在其他部位寻找卡住的纸。如果卡纸部位不明确，首先查看墨粉盒下面的盖板区域。



清除卡纸时，千万小心不要撕破纸。如果一小片纸留在打印机内，可能还会引起卡纸。如果卡纸问题反复出现，请参见 102 页。



---

### 注释

打印机的顶盖必须先打开再关上，从而清除卡纸信息。





卡纸可能发生在以下位置：



图 19

### 卡纸的位置

- 1 输出区（顶部和背部）。请参阅 99 页。
- 2 顶盖区。请参阅 96 页。
- 3 墨粉盒区域。请参阅 98 页。
- 4 进纸盘区（可选用信封输送器）。请参阅 94 页。
- 5 进纸盘区。请参阅 92 页。
- 6 可选用双面打印附件。请参阅 100 页。

### 注释

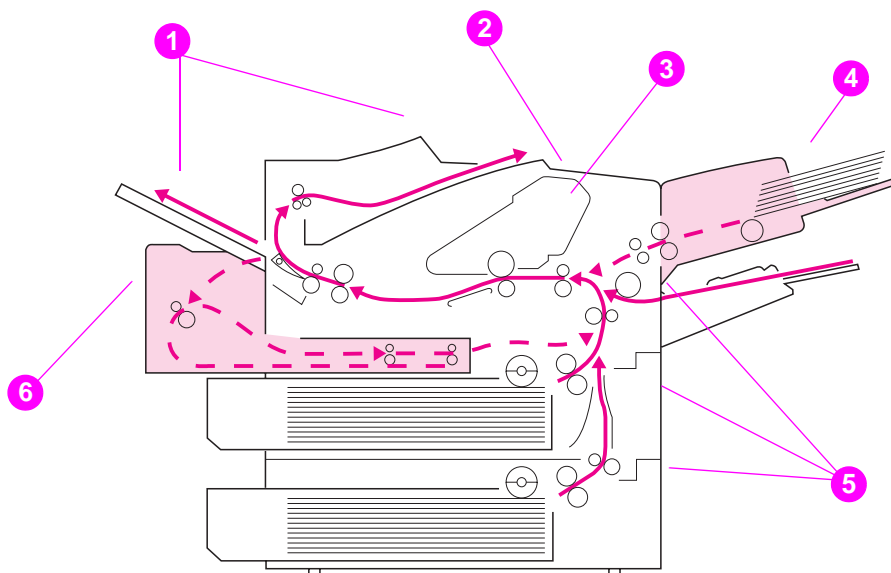
卡纸后，打印机内可能留有浮墨，但打印几页后浮墨即被清除。



## 清除进纸盘区的卡纸

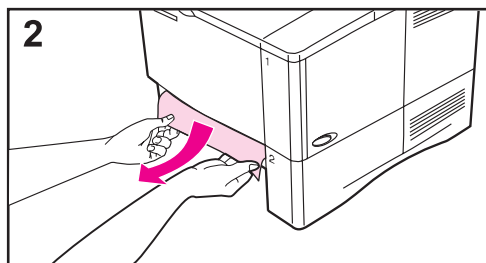
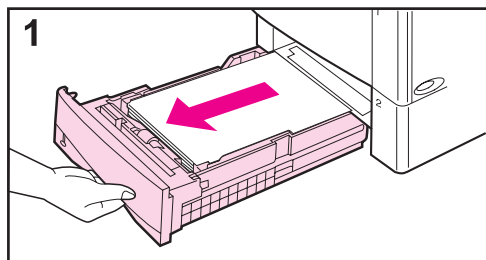

### 注释

要从纸盘 1 处清除卡纸，将纸慢慢地从打印机中抽出。对于所有其它纸盘，执行如下步骤。（关于清除信封输送器的卡纸，见下一页。）

- 1 将纸盘从打印机中滑出，清除纸盘处任何破损的纸。
- 2 如果在送纸区可看见纸的边沿，将纸向下慢慢地从打印机中拉出。（不要直接将纸拉出，否则纸会被撕破。）如果看不见纸，查看顶盖区（96 页）。

### 注释

如果轻易拉不动纸，则不要用力拉。如果纸卡在纸盘中，试着从上面的纸盘（如果有的话）或从顶盖区将其清除（96 页）。

转下页。



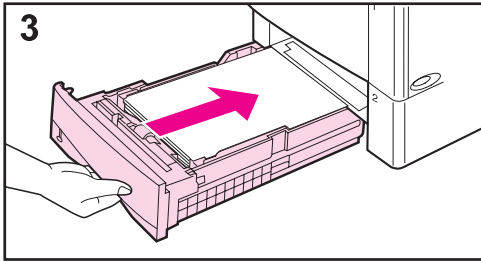

**3** 在放回纸盘前，确保纸张在纸盘内四角平整，且处于导板夹片之下。

**4** 打开再关上顶盖以清除卡纸信息。

如果卡纸信息继续出现，则打印机中还有卡纸。在其它位置寻找卡住的纸（90 页）。

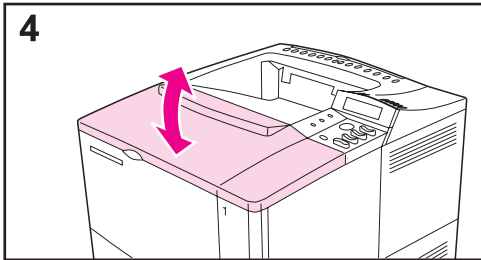

## 从可选用信封输送器处清除卡纸

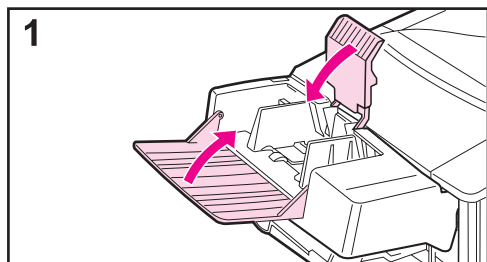

1 取出装在信封输送器内的所有信封。放下信封压板，抬起纸盘延伸部分将其关闭。

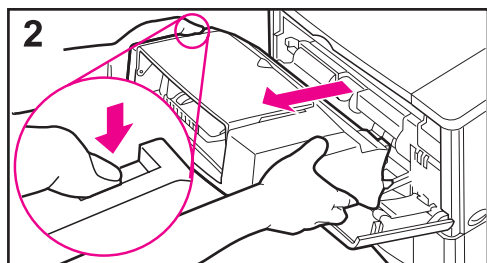

2 按住信封输送器左侧的松开按钮。抓住信封输送器的两侧，小心地将其从打印机中抽出。

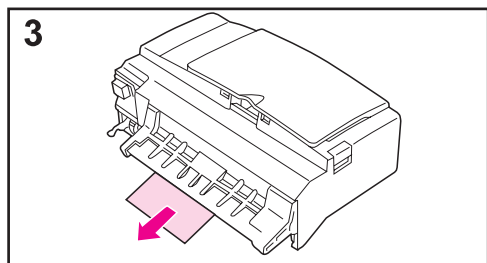

3 慢慢抽出信封输送器或打印机中的信封。

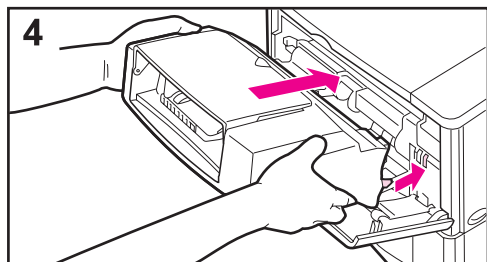

4 将信封输送器尽可能深地插入打印机中。（在信封输送器底部右侧有一个与小出入口相配的挂钩，而在顶部右侧有一个与插座相配的连接器。）

转下页。



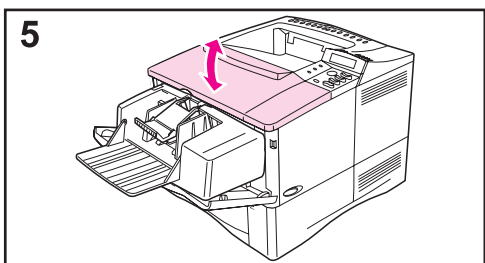

**5** 打开再关上顶盖以清除卡纸信息。

如果卡纸信息继续出现，则打印机中还有卡纸。在其它位置寻找卡住的纸（90 页）。



## 从顶盖区清除卡纸

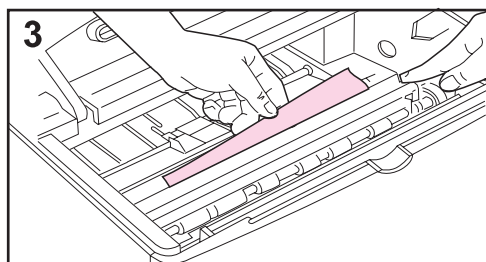
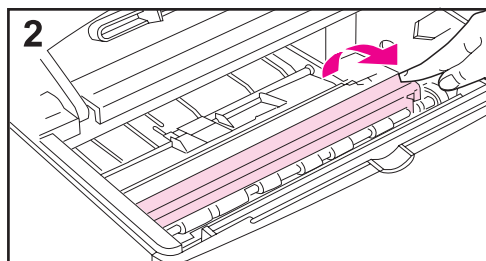
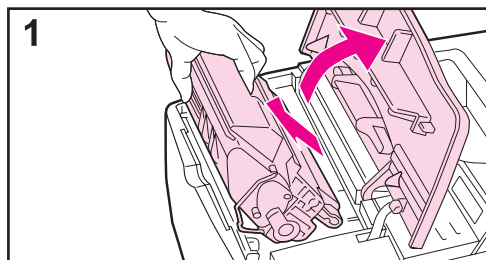

1 打开顶盖，卸下墨粉盒。

### 当心

为防止损坏墨粉盒，其曝光时间不要超过数分钟。

2 用绿色把柄抬起送纸盘。

3 将纸慢慢地从打印机中拉出。不要将纸撕破！

### 注释

避免浮墨撒出。用不掉毛的干布擦去落入打印机的浮墨（83 页）。

如果浮墨落入打印机，可能导致暂时的打印质量问题。打印几页后，浮墨将从纸张传送路径上清除。

如果墨粉沾到衣服上，用干布擦拭并用冷水清洗。（热水会使墨粉凝入织物。）

转下页。



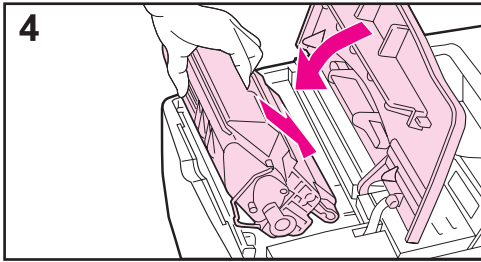

4 把墨粉盒放回去，关上顶盖。

如果卡纸信息继续出现，则打印机中还有卡纸。在其它位置寻找卡住的纸（90 页）。

---

**注释**

如果出现 NEW TONER CARTRIDGE=NO（新墨粉盒=否）信息，在从打印机中取出墨粉盒清除卡纸时可忽略该信息。

---



## 清除墨粉盒区域的卡纸

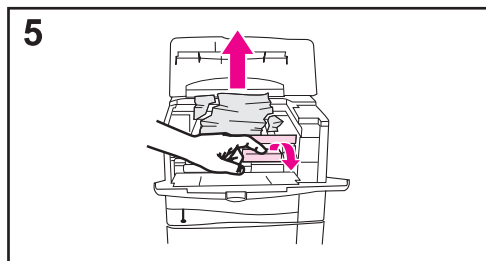
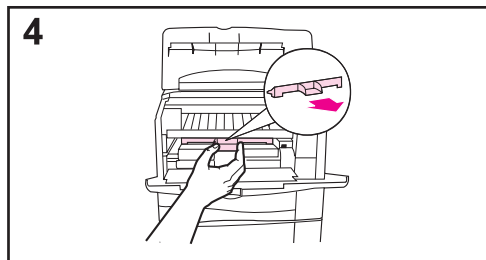
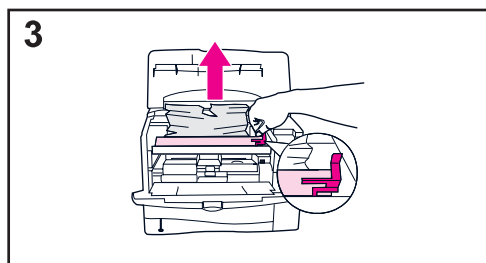
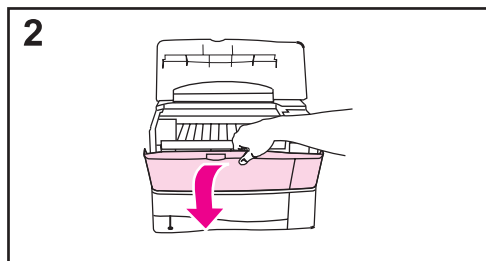
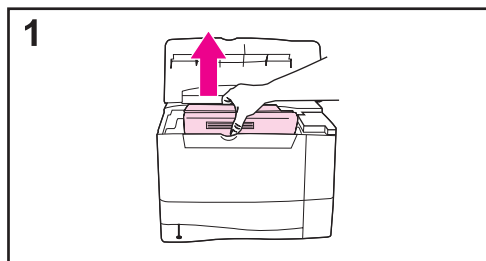

1 在执行了本用户指南中所有清除卡纸步骤后，如果仍然收到卡纸信息，打开盖板，取出墨粉盒。

2 打开 1 号纸盒。

3 用绿柄弹起纸张通道板，清除卡住的纸张。

4 拆下入口盖板，检查是否还有卡住的纸。如果有，则予以清除。

5 旋转多功能纸张导架，检查是否有卡住的纸。如果有，则予以清除。

重新装好入口盖板和墨粉盒。关闭 1 号纸盒和顶盖。





## 从输出区清除卡纸

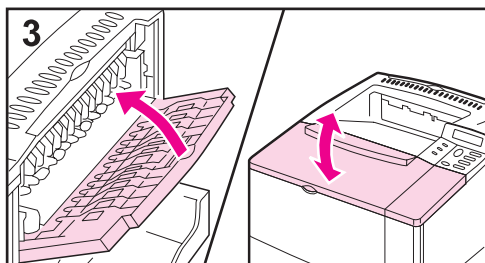
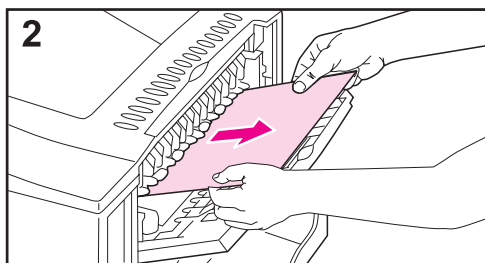
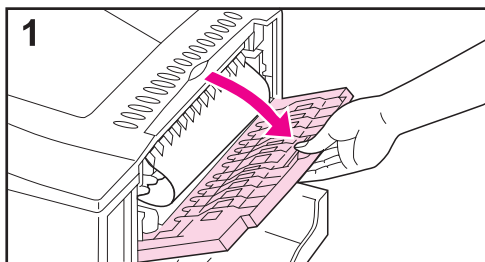

### 注释

如果大部分纸张还在打印机内，最好从顶盖区取出。请参阅 96 页。

- 1 打开背部出纸槽。
- 2 抓住纸的两侧，将其慢慢地从打印机中拉出。（纸上可能有浮墨。小心不要弄到身上或打印机上。）

### 注释

如果轻易拉不动纸张，则尝试把顶盖完全打开，以减轻对纸张的压力。

- 3 关上背部出纸槽。打开再关上顶盖以清除卡纸信息。

如果卡纸信息继续出现，则打印机中还有卡纸。在其它位置寻找卡住的纸（90 页）。



## 从可选用双面打印附件清除卡纸

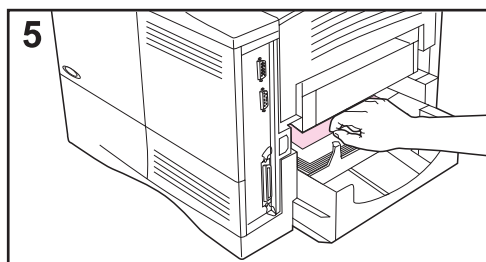
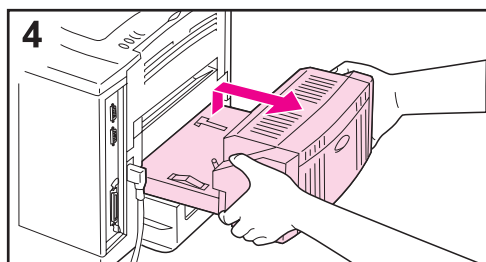
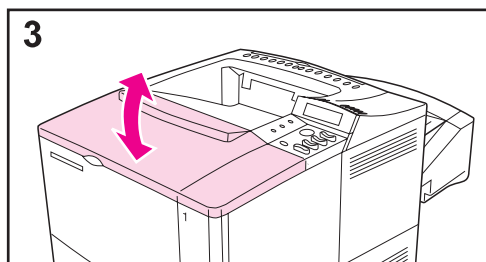
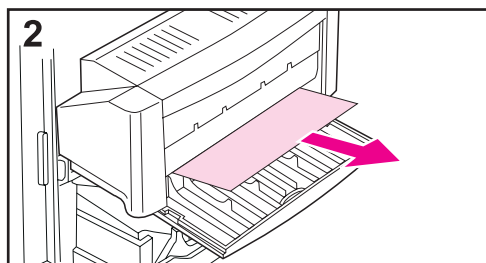
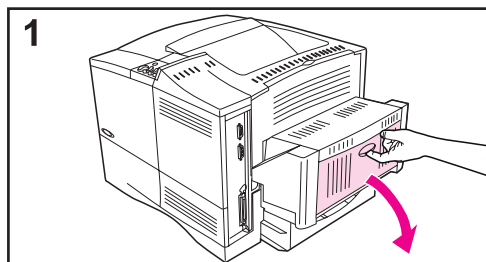

1 打开双面打印附件的后门。

2 将纸慢慢地从双面打印附件中拉出。

3 打开再关上顶盖以清除卡纸信息。

4 如果卡纸信息继续出现，轻轻抬起双面打印附件，将其从打印机中取出。

5 从打印机的背部清除纸盘 2 顶部的纸。（可能需要将手伸入打印机内。）

转下页。



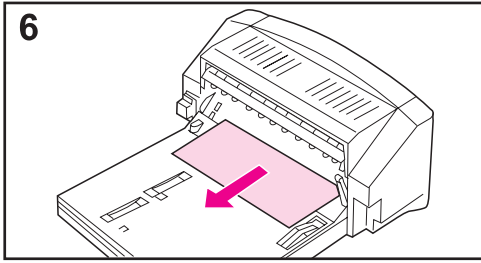

**6** 将纸慢慢地从双面打印附件中拉出。

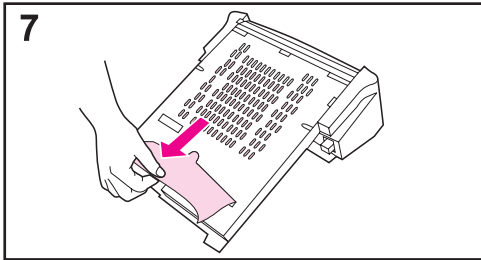

**7** 将双面打印附件翻转以清除里面的纸。

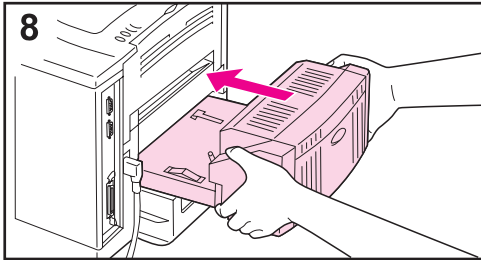

**8** 将双面打印附件装入打印机。

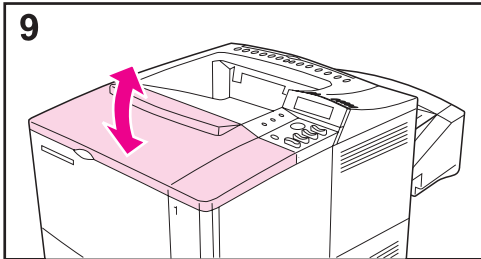

**9** 打开再关上顶盖以清除卡纸信息。

如果卡纸信息继续出现，则打印机中还有卡纸。在其它位置寻找卡住的纸（90 页）。



## 解决反复出现的卡纸问题

### 如果频繁发生卡纸，尝试以下方法：

- 检查所有可能卡纸的位置。打印机某处可能卡着一片纸。（请参阅 91 页。）
- 检查纸张是否正确装入纸盒，纸盒是否按照装入的纸张尺寸正确调整，纸盒是否装得过满。核实纸张位于前后压片之下。（请参阅从 34 页开始的有关装纸的章节。）
- 检查以确保所有纸盘和纸张处理附件都完全插入打印机。（如果打印作业中某个纸盘开着，可能导致卡纸。）
- 检查以确保所有的盖和门都已关闭。（如果打印作业中某个盖或门开着，可能导致卡纸。）
- 试往另一个出纸槽打印（32 页）。
- 纸张可能粘在一起。试着弯曲纸叠以将各页分开。不要用手指疏散纸叠。
- 如果用纸盘 1 打印，尝试减少每次放入的纸张数或信封数。
- 如果从信封输送机打印，确保信封装入正确，轻轻推底部的信封，使它比顶部的信封推入得略进去些（51 页）。
- 如果您打印较小尺寸（例如索引卡），核实纸张在纸盒中保持了正确方向（57 页）。装入窄形纸张时务必使短边首先进入。
- 将纸盘中的纸叠翻转。并尝试将其转动 180 度。
- 检查打印用纸的质量。不应使用破损或不规则的纸。
- 仅使用符合 HP 规格的纸（A-2 至 A-14 页）。
- 避免使用已经在打印机或复印机中用过的纸张。（切勿在信封、透明胶片或标签的两侧打印。）
- 检查以确保打印机电源稳定，且符合打印机的规格（A-16 页）。
- 清洁打印机（83 页）。
- 进行日常打印机维护工作（87 页）。



## 理解打印机信息

下表解释打印机控制面板上可能显示的信息。打印机信息及其含义按字母顺序列出，然后是编号信息。



### 如果信息持续出现：

- 如果要求给纸盒装纸的信息持续出现，或者指出上一个打印作业还在打印机内存中，则按 **[ 执行 ]** 键打印或按 **[ 取消作业 ]** 键从打印机内存中清除该作业。
- 在采取建议的所有措施后，如果信息仍然存在，请与 HP 授权的服务或支持供应商联系。（请参阅本用户指南开头的 HP 客户服务与支持页面。）



### 注释

本用户指南中未描述所有的信息（许多信息显而易见、不用解释）。

一些打印机信息受打印机控制面板“配置”菜单中“自动继续”和“可清除警告”的设定值所影响（B-15 页）。

## 使用打印机联机帮助系统

本打印机控制面板中配备一个联机帮助系统，提供排除大多数打印机错误的说明。某些控制面板信息与访问联机帮助系统的说明交替显示。

任何时候错误信息中出现 **[ ? ]**，或者信息与 FOR HELP PRESS THE ? KEY（按？键寻求帮助）交替显示，请按 **[ 项目 ]**，浏览说明。

### 注释

退出联机帮助系统，按 **[ 执行 ]**。



## 打印机信息

信息	解释或建议采取的措施
ACCESS DENIED MENUS LOCKED	要访问的打印机控制面板功能被锁定以防止未经授权的访问。 询问网络管理员。
BAD DUPLEXER CONNECTION	双面打印附件连接不正确。 重新安装双面打印附件。
CHECK INPUT DEVICE 与 PAPER PATH OPEN PLEASE CLOSE IT 交替出现	可选用进纸盘因门或纸张挡板开着而无法送纸。 检查所有门与纸张挡板。
CHECK OUTPUT DEVICE 与 CLOSE OUTPUT DELIVERY PATH 交替显示	可选用输出设备未能与打印机适当连接。必须进行适当连接才能继续打印。
CHECKING PAPER PATH	发动机滚筒在转动，检查是否卡纸。
CHOSEN LANGUAGE NOT AVAILABLE	打印作业要求本打印机内不存在的打印机语言。该作业不会打印，并且将从内存中清除。 通过使用为不同的打印机语言设计的驱动程序，或者给打印机增加所要求的语言（如果有）来完成作业打印。 按 <b>[ 执行 ]</b> 键继续。
CLOSE TOP COVER	顶盖开启，必须关闭才能继续打印。
DISK DEVICE FAILURE	E10 磁盘发生严重故障，无法继续使用。取出 E10 磁盘，换一个新的磁盘。
DISK FILE OPERATION FAILED	无法执行请求的操作。可能尝试了执行非法操作，例如下载文件到不存在的目录。
DISK FILE SYSTEM IS FULL	将文件从 E10 磁盘中删除，然后再试。使用 HP 资源管理器下载或删除文件或字体。（详情请参阅软件帮助。）
DISK IS WRITE PROTECTED	E10 磁盘具有防写保护，无法往上写入新文件。 通过 HP 资源管理器禁用防写保护。



## 打印机信息（续）

信息	解释或建议采取的措施
EIO n DISK INITIALIZING	磁盘附件卡需要很长时间完成初始化。第一个参数是该磁盘附件卡的附件槽编号。
EIO n DISK NOT FUNCTIONAL	EIO 磁盘工作不正常。 将 EIO 磁盘从指示的槽中取出。 装入新的 EIO 磁盘。
EIO n INITIALIZING 与 DO NOT POWER OFF 交替显示	等候信息消失（大约 5 分钟）。如果打印机 EIO 卡操作正常并且与网络通讯，该条信息大约在 1 分钟后消失，无需采取任何措施。 如果 EIO 卡无法与网络通讯，该信息保持 5 分钟，然后消失。此种情况表明打印机未于网络通讯（即使该信息不再显示）。故障原因可能是 EIO 卡有缺陷、电缆有缺陷或者与网络连接有问题，也可能是网络故障。请与网络管理员联系。
EIO n DISK SPINNING UP	磁盘附件正在初始化。第一个参数是用于该附件卡的附件槽编号。
ENV FEEDER LOAD [TYPE] [SIZE]	为信封输送机装入所需的信封类型和尺寸。 确保打印机控制面板的“纸张处理”菜单中信封类型和尺寸设置正确（B-5 页）。 如果需要的信封已经装入信封输送机，按 <b>[ 执行 ]</b> 键。 按 <b>[ - 数值 + ]</b> 键在可用类型和尺寸间滚动。按 <b>[ 选择 ]</b> 键接受替换类型或尺寸。
EXTERNAL DEVICE INITIALIZING	当外部纸张处理设备与打印机连接时，它必须在计算机启动或退出 PowerSave 模式后初始化。
FLASH DEVICE FAILURE	快闪 DIMM 发生严重故障，无法继续使用。 取出该快闪 DIMM，换上新 DIMM。
FLASH FILE OPERATION FAILED	无法执行请求的操作。可能尝试了非法操作，例如下载文件到不存在的目录。
FLASH FILE SYSTEM IS FULL	将文件从快闪 DIMM 中删除。使用 HP 资源管理器下载或删除文件或字体。（详情请参阅软件帮助。）
FLASH IS WRITE PROTECTED	快闪 DIMM 受到保护，无法写入新文件。 通过 HP 资源管理器禁用防写保护。
INPUT DEVICE CONDITION xx.yy	在可以恢复打印前，输入纸张处理设备出现需要注意的状况。 参见随纸张处理设备附带的文档以获取帮助。
INSTALL TONER CARTRIDGE	墨粉盒被取出，必须装回才能继续打印。
INSTALL TRAY X	指定的纸盒没有安装，必须将纸盒插入后关闭才能继续打印。



## 打印机信息（续）

信息	解释或建议采取的措施
LOADING PROGRAM <number> 与 DO NOT POWER OFF 交替出现	程序和字体可以存储于打印机的文件系统。在启动时，这些项目被载入 RAM。（根据载入项目的大小和数量，载入过程可能费时很久。）信息中的 <数字> 表示当前载入程序的序号。
MANUALLY FEED [TYPE] [SIZE]	将要求的纸张装入纸盘 1。 如果所要纸张已经装入纸盘 1，按 <b>[执行]</b> 键。
MEMORY FULL STORED DATA LOST	打印机无可用内存。当前作业可能无法正确打印，并且一些资源（例如下载的字体或巨集）可能已删除。 可能要给打印机增加内存（C-1 页）。
MEMORY SETTINGS CHANGED	由于没有充足内存使用 I/O 缓冲和资源保存先前的设定值，打印机改变了内存设定值。这通常发生在从打印机拆除内存、增加双面打印附件或增加新的打印语言之后。 可能要修改 I/O 缓冲和资源保存的内存设定值（尽管默认设定值通常最佳）或者给打印机增加内存（C-1 页）。
MEMORY SHORTAGE JOB CLEARED	打印机无足够空闲内存来打印整个作业。作业的剩余部分将不打印，并从内存中清除。 按 <b>[执行]</b> 继续。 在打印控制面板中更改“节省资源”设定值（B-14 页）或者增加打印机内存（C-1 页）。
MEMORY SHORTAGE PAGE SIMPLIFIED	打印机必须压缩作业以适应可用内存。可能已丢失一些数据。 按 <b>[执行]</b> 继续。 这些页面的打印质量可能不合标准。降低页面的复杂程度，重新打印。 可能要给打印机增加内存（C-1 页）。
OFFLINE	按 <b>[执行]</b> 使打印机联机。
OUTPUT BIN FULL CLEAR (BIN nnn) nnn = (槽名称)	输出槽装满，需要将纸张取出。
PERFORM PRINTER MAINTENANCE	为确保最佳打印质量，每打印 200,000 页，打印机会提示您执行正常维护措施。欲订购打印机维护组件，请查阅（11 页）。（详情请参阅 87 页。）
RAM DISK DEVICE FAILURE	RAM 磁盘发生严重故障，无法继续使用。 将打印机关上再打开，以清除该信息。
RAM DISK FILE OPERATION FAILED	无法执行请求的操作。可能尝试了非法操作，例如下载文件到不存在的目录。





## 打印机信息（续）

信息	解释或建议采取的措施
RAM DISK FILE SYSTEM IS FULL	<p>删除文件后再试，或将打印机关上后再打开以删除设备上所有文件。（使用 HP 资源管理器或另一软件实用程序删除文件。详情请参阅软件帮助。）</p> <p>如果信息持续显示，扩大 RAM 磁盘。从打印机控制面板中的“配置菜单”更改 RAM 磁盘大小（B-14 页）。HP 资源管理器还可用于扩大 / 缩小 RAM 磁盘。</p>
TONER LOW	请参阅 80 页。
TRAY x EMPTY	<p>给空纸盘（x）加纸以清除信息。</p> <p>如果不给指定的纸盘加纸，打印机将继续从下一个有纸的纸盘取纸打印，而该信息将继续显示。</p>
TRAY X LOAD [TYPE] [SIZE] （或者要求装纸的类似信息）	<p>把所要求的纸张装入指定的纸盘（x）。（参见始于 34 页有关装纸的章节。）</p> <p>核实纸盒按照纸张尺寸作出正确调整。纸盒类型设定值（如果是 1 号纸盒，还包括尺寸）必须在打印控制面板中设定（65 页）。</p> <p>将需要的纸张装入指定纸盒，或者按 <b>[选择]</b> 取代该信息，采用装入的纸张尺寸打印。</p> <p>如果没有继续打印，按 <b>[执行]</b>。</p> <p>如果要打印 A4 或 Letter 尺寸的纸张时出现这一信息，确保打印机控制面板的“打印菜单”中默认纸张尺寸设置正确。</p> <p>按 <b>[执行]</b> 从下一个有纸的纸盘取纸打印。</p> <p>按 <b>[- 数值 +]</b> 在可用的类型和尺寸间滚动。</p> <p>按 <b>[选择]</b> 以接受替换的类型或尺寸。</p>
UNABLE TO MOPY JOB	内存或文件系统发生故障，不允许进行多份打印。只会打印一份拷贝。
UNSUPPORTED SIZE IN TRAY [YY]	外部纸张处理设备检测到不支持的纸张尺寸。打印机将脱机直到该情况得以纠正。
USE [TYPE] [SIZE] INSTEAD?	<p>如果没有所要的纸张尺寸或类型，打印机询问是否使用另一替代的纸张尺寸或类型。</p> <p>按 <b>[- 数值 +]</b> 在可用的类型和尺寸间滚动。按 <b>[选择]</b> 接受替换的类型或尺寸。</p>
WAIT FOR PRINTER TO REINITIALIZE	<p>RAM 磁盘设定值从打印机控制面板更改。该修改直到打印机重新初始化后才能生效。</p> <p>如果您更改外设设备的模式，关闭打印机，然后重新开启，等候打印机重新初始化。</p>
WRONG ENVELOPE FEEDER INSTALLED	<p>尝试安装的信封输送器在本打印机上不能工作。</p> <p>为本打印机订购信封输送器，参见第 8 页。</p> <p>核实信封输送器已正确安装（50 页）。</p>



## 打印机信息（续）

信息	解释或建议采取的措施
XX.YY PRINTER ERROR PRESS GO TO CONTINUE	发生打印机错误，可以在打印机控制面板中按 <b>[执行]</b> ，予以清除。
13.x PAPER JAM [LOCATION]	从指出的位置清除卡纸（90 页）。 打开再关闭顶盖以清除该信息。 打开顶盖。 取出墨粉盒，清除墨粉盒区域下面卡住的全部纸张。 <b>当心</b> 在开启和关闭顶盖之前确保所有卡住的纸张已经清除。 打开顶盖后再关闭，清除信息。 如果清除卡纸后该信息仍持续出现，可能传感器失灵或损坏了。请与 HP 授权的服务或支持提供者联系。（请参阅本用户指南开头的 HP 客户服务与支持页面。）
20 INSUFFICIENT MEMORY 与 PRESS GO TO CONTINUE 交替出现	打印机接收到的数据超出其内存容量。可能试过传输太多的巨集和软字体、或者复杂图形。 按 <b>[执行]</b> 打印已传输的数据（可能会丢失一些数据），然后简化打印作业或安装附加内存（C-1 页）。
21 PAGE TOO COMPLEX 与 PRESS GO TO CONTINUE 交替出现	发送给打印机的数据（过密文字、标尺、光栅或矢量图象）太复杂。 按 <b>[执行]</b> 打印已传输的数据。（可能会丢失一些数据。） 欲在打印作业时避免数据丢失，从打印机控制面板中的“配置菜单”设定 PAGE PROTECT=ON（页面保护=开启），打印作业，然后返回 PAGE PROTECT=AUTO（页面保护=自动）。（请参阅 B-14 页。）切勿使之保持在 PAGE PROTECT=ON（页面保护=开启）；这样会影响打印质量。 如果该信息频繁出现，简化打印作业。
22 EIO x BUFFER OVERFLOW 与 PRESS GO TO CONTINUE 交替出现	发送给指定插槽（x）中 EIO 插卡的数据过多。可能在使用不恰当的通讯协议。 按 <b>[执行]</b> 取消该信息。（数据将丢失。） 检查主机配置。如果该信息持续显示，请与 HP 授权的服务或支持提供者联系。（参见本用户指南前面的 HP 客户服务与支持页面。）



## 打印机信息（续）

信息	解释或建议采取的措施
22 PARALLEL I/O BUFFER OVERFLOW 与 PRESS GO TO CONTINUE 交替出现	发送给并行端口的数据过多。 检查是否电缆连接松动，并确保使用高质量电缆（10 页）。（一些非 HP 并行电缆可能缺少针连接，或者不符合 IEEE-1284 规格。） 当所用的驱动程序不符合 IEEE-1284 标准时，会发生本错误。为获得最佳性能，请使用打印机所带的 HP 驱动程序（20 页）。 按 <b>[执行]</b> 清除错误信息。（数据将丢失。） 如果该信息持续显示，请与 HP 授权的服务或支持供应商联系。（请参阅本用户指南开头的 HP 客户服务与支持页面。）
40 EIO x BAD TRANSMISSION 与 PRESS GO TO CONTINUE 交替出现	打印机和指定槽中的 EIO 卡之间连接中断。（在此种情况下可能发生数据丢失。） 按 <b>[执行]</b> 清除错误信息，并继续打印。
41.3 UNEXPECTED PAPER SIZE 与 EXPECTED [TYPE] 交替显示	您尝试打印的纸张尺寸与控制面板中的设定值不一致。 重新装入尺寸正确的纸张。 核实控制面板设定值已经按照纸张尺寸正确调整。（打印机会持续尝试打印作业，直至尺寸设定值正确。） 如果您在利用供选用 500 页纸盒打印，请检查纸盒右前方的纸张尺寸显示旋钮，将它设定为正确的纸张尺寸。 确保已经从纸盒区域清除了所有多重进纸。 在采取上述措施后，按 <b>[执行]</b> 。如果启用了卡纸恢复，包含错误的页面会自动重新打印。（您也可以按 <b>[取消作业]</b> ，将作业从打印机内存中清除。）有关装纸信息请参阅 34-40 页。
41.x PRINTER ERROR 与 PRESS GO TO CONTINUE 交替出现	发生了暂时的打印错误。 按 <b>[执行]</b> 。如果启用了卡纸恢复，包含错误的页面会自动重新打印。 如果错误没有被清除，关闭打印机，然后重新开启。 如果该信息持续显示，请与 HP 授权的服务或支持供应商联系。（请参阅本用户指南开头的 HP 客户服务与支持页面。）
50.x FUSER ERROR	发生了内部错误。将打印机关闭后再打开。 出错信息可能被清除，然后在传送下个打印作业时又出现。如果该信息持续出现，请与 HP 授权的服务或支持供应商联系。（请参阅本用户指南开头的 HP 客户服务与支持页面。）
51.x or 52.x PRINTER ERROR 与 CYCLE POWER TO CONTINUE 交替显示	发生了暂时打印错误。 关闭打印机，再重新开启。 如果该信息仍然显示，请与 HP 授权的服务或支持供应商联系。（请参阅本用户指南开头的 HP 客户服务与支持页面。）



## 打印机信息（续）

信息	解释或建议采取的措施
53.x <sub>y</sub> .zz PRINTER ERROR	<p>打印机内存发生问题。将不使用导致出错的 DIMM。x、y 和 zz 的数值列举如下：</p> <p>x = DIMM 类型 0 = ROM 1 = RAM</p> <p>y = 设备位置 0 = 内存（ROM 或 RAM） 1 至 3=DIMM 插槽 1、2 或 3</p> <p>zz = 错误号</p> <p>可能需要更换指定的 DIMM。 关闭打印机，更换导致错误的 DIMM。 如果该信息仍然显示，请与 HP 授权的服务或支持供应商联系。（请参阅本用户指南开头的 HP 客户服务与支持页面。）</p>
55.x <sub>x</sub> PRINTER ERROR 与 PRESS GO TO CONTINUE 交替显示	<p>发生暂时打印错误。 按 <b>[执行]</b>。如果卡纸恢复被启用，出错的页将自动重印。 如果错误没有被清除，关闭打印机，然后重新开启。 如果该信息仍然显示，请与 HP 授权的服务或支持供应商联系。（请参阅本用户指南开头的 HP 客户服务与支持页面。）</p>
56.x PRINTER ERROR 与 CYCLE POWER TO CONTINUE 交替显示	<p>发生临时打印错误。 关闭打印机，再重新开启。 如果该信息仍然显示，请与 HP 授权的服务或支持供应商联系。（请参阅本用户指南开头的 HP 客户服务与支持页面。）</p>
57.x PRINTER ERROR 与 CYCLE POWER TO CONTINUE 交替显示	<p>发生临时打印错误。 关闭打印机，再重新开启。 如果该信息仍然显示，请与 HP 授权的服务或支持供应商联系。（请参阅本用户指南开头的 HP 客户服务与支持页面。）</p>
58.x PRINTER ERROR 与 CYCLE POWER TO CONTINUE 交替显示	<p>发生临时打印错误。 关闭打印机，再重新开启。 如果该信息仍然显示，请与 HP 授权的服务或支持供应商联系。（请参阅本用户指南开头的 HP 客户服务与支持页面。）</p>



## 打印机信息（续）

信息	解释或建议采取的措施
59.x PRINTER ERROR 与 CYCLE POWER TO CONTINUE 交替显示	发生临时打印错误。 关闭打印机，再重新开启。 如果该信息仍然显示，请与 HP 授权的服务或支持供应商联系。（请参阅本用户指南开头的 HP 客户服务与支持页面。）
62.x PRINTER ERROR	打印机内存发生问题。x 数值指出了问题的位置： 0= 内存 1 至 3=DIMM 插槽 1、2 或 3 可能需要更换指定的 DIMM。 如果该信息仍然显示，请与 HP 授权的服务或支持供应商联系。（请参阅本用户指南开头的 HP 客户服务与支持页面。）
64 PRINTER ERROR	发生临时打印错误。 关闭打印机，再重新开启。 如果该信息仍然显示，请与 HP 授权的服务或支持供应商联系。（请参阅本用户指南开头的 HP 客户服务与支持页面。）
66.xx.yy.zz INPUT DEVICE FAILURE 与 CHECK CABLES AND CYCLE POWER 交替出现	外设纸张处理设备中发生的错误。 关闭打印机，再重新开启。 如果该信息仍然显示，请与 HP 授权的服务或支持供应商联系。（请参阅本用户指南开头的 HP 客户服务与支持页面。）
66.00.xx Service ERROR 与 CHECK CABLES AND CYCLE POWER 交替出现	外设纸张处理设备中发生错误。 关闭打印机。 拆除与所有外设纸张处理设备连接的电缆，然后重新连接。 开启打印机。 如果该信息仍然显示，请与 HP 授权的服务或支持供应商联系。（请参阅本用户指南开头的 HP 客户服务与支持页面。）
68 NVRAM ERROR CHECK SETTINGS	打印机的非易失性内存（NVRAM）出错，一项或多项打印机设定值被重新设置成厂家默认值。 打印配置页，检查打印机设定值，以确定被更改的数值（132 页）。 如果该信息仍然显示，请与 HP 授权的服务或支持供应商联系。（请参阅本用户指南开头的 HP 客户服务与支持页面。）
68 NVRAM FULL CHECK SETTINGS	打印机的非易失性内存（NVRAM）已满。一些设置可能被重新设置成厂家的默认值。 打印配置页，检查打印机设置，以确定被更改的值（132 页）。 按住 <b>[取消作业]</b> ，同时开启打印机。此一措施将清除未被使用的老区域，清理 NVRAM。 如果该信息仍然显示，请与 HP 授权的服务或支持供应商联系。（请参阅本用户指南开头的 HP 客户服务与支持页面。）



## 打印机信息（续）

信息	解释或建议采取的措施
69.x PRINTER ERROR 与 CYCLE POWER TO CONTINUE 交替显示	发生临时打印错误。 关闭打印机，再重新开启。 如果该信息仍然显示，请与 HP 授权的服务或支持供应商联系。（请参阅本用户指南开头的 HP 客户服务与支持页面。）
79.xxxxx PRINTER ERROR	打印机检测到错误。数字（xxxxx）表明错误的具体类型。 将打印机关闭后再打开。尝试换一个软件应用程序进行打印。如果作业打印，返回第一个应用程序并换一个文件打印。（如果该信息仅在使用某一特定软件应用程序或打印作业时出现，向软件厂商寻求帮助。） 如果该信息在使用不同软件应用程序和打印作业时均出现，记录出现的数字（xxxxx）并与 HP 授权的服务或支持供应商联系。（请参阅本用户指南开头的 HP 客户服务与支持页面。）
8x.yyyyy	槽 X 中的 E10 附件发生 yyyyy 严重错误。 X 说明 1 E10 槽 1 — 打印机检测到 E10 附件错误。 2 E10 槽 2 — 打印机检测到 E10 附件错误。 6 E10 槽 1 — E10 附件检测到错误。E10 附件可能有缺陷。 7 E10 槽 2 — E10 附件检测到错误。E10 附件可能有缺陷。 关闭打印机，然后重新开启。 重新放置 E10 附件。 如果错误仍未消除，请与 HP 授权的服务或支持供应商联系，或者更换 E10 附件。



## 多份打印磁盘错误信息

下表列出“打印机自动分页”或“作业储存磁盘错误”页面中报告的磁盘错误编号，此等页面在发生错误时打印。使用 HP 资源管理器管理磁盘（请参阅 25 页）。



### 多份打印磁盘错误信息

磁盘错误编号	错误说明	解决方法
1	没有磁盘卷一可能未初始化。	<ul style="list-style-type: none"><li>• 硬盘：初始化硬盘。如果故障仍然存在，更换硬盘驱动器。</li><li>• RAM 磁盘：关闭打印机电源后重新开启。</li></ul>
3	找不到需要的文件或目录。	<ul style="list-style-type: none"><li>• 数据可能损坏，删除发生错误的作业。</li></ul>
5	在读 / 写请求中指定的字节数目有误。	<ul style="list-style-type: none"><li>• 数据可能损坏，删除发生错误的作业。</li></ul>
6	尝试建立已经存在的文件或目录。	<ul style="list-style-type: none"><li>• 用户发送的用户名称与某个现有目录相同。请在驱动程序中更改用户名称，然后重新发送作业。</li></ul>
15	坏磁盘	<ul style="list-style-type: none"><li>• 硬盘：初始化硬盘。如果故障仍然存在，更换硬盘驱动器。</li></ul>
16	无卷标签	<ul style="list-style-type: none"><li>• 硬盘：初始化硬盘。如果故障仍然存在，更换硬盘驱动器。</li></ul>
23	寻求请求错误一所产生的偏移会是负数。	<ul style="list-style-type: none"><li>• 数据可能损坏，删除发生错误的作业。</li></ul>
24	意外内部错误	<ul style="list-style-type: none"><li>• 数据可能损坏，删除发生错误的作业。</li><li>• 磁盘介质故障—初始化硬盘或重新启动，以重新初始化 RAM 磁盘。</li><li>• 如果硬盘驱动器上故障仍然存在，更换硬盘驱动器。</li></ul>
55	坏文件系统	<ul style="list-style-type: none"><li>• 数据可能损坏，删除发生错误的作业。</li><li>• 磁盘介质故障—初始化硬盘或重新启动，以重新初始化 RAM 磁盘。</li><li>• 如果硬盘驱动器上故障仍然存在，更换硬盘驱动器。</li></ul>
56	硬件故障	<ul style="list-style-type: none"><li>• 更换硬盘驱动器。</li></ul>



## 多份打印磁盘错误信息（续）

磁盘错误编号	错误说明	解决方法
59	达到目录最大数目限制	磁盘上的目录数目设有上限。储存的作业位于为每个用户建立的目录中。欲排除该故障： <ul style="list-style-type: none"><li>• 删除为一个用户储存的所有作业。固件会自动删除没有储存作业的用户目录。</li><li>• 删除磁盘上的其他目录。</li></ul>
70	磁盘错误	<ul style="list-style-type: none"><li>• 与 HP 服务与支持代表联系。</li></ul>





## 纠正打印输出质量问题

利用以下示例确定遇到的是哪一种打印输出质量问题，然后根据下表排除故障。



### 注释

以下示例为短边先通过打印机的 Letter 尺寸纸张。

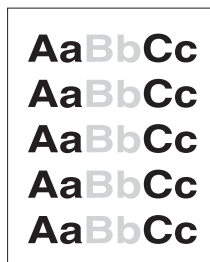

打印过浅或淡化

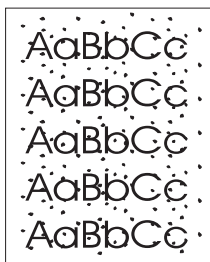

墨粉斑点  
(正面或背面)



脱字

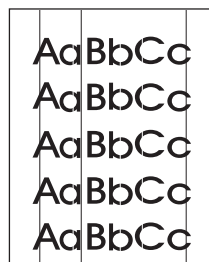

杂线



灰色背景

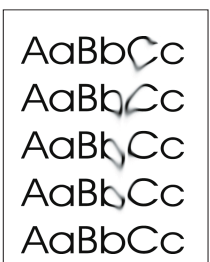

墨粉污迹

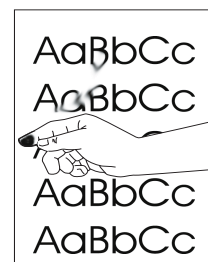

浮墨



反复出现的瑕疵

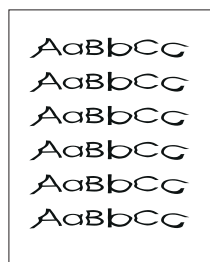

字符扭曲

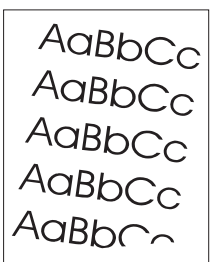

页面歪斜

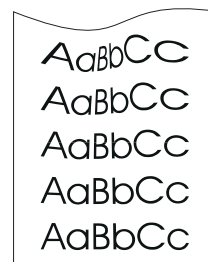

卷曲或波纹

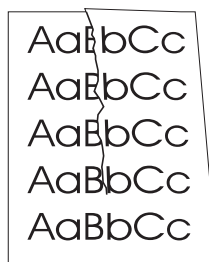

起皱或折痕

图 20

打印输出质量问题示例



打印过浅或淡化	墨粉斑点	脱字	杂线	灰色背景	墨粉污迹	浮墨	反复出现的瑕疵	字符扭曲	页面歪斜	卷曲或波纹	起皱或折痕	故障排除步骤 (按所列顺序执行步骤。)
	✓		✓		✓	✓	✓				✓	1. 再打印数页, 看问题是否自行纠正。
	✓				✓	✓						2. 清洁打印机内部 (83 页) 或使用打印机的清洁页 (86 页)。
✓												3. 确保软件和控制面板中的 EconoMode 关闭 (B-9 页)。
										✓	✓	4. 上下翻转纸盘中的纸叠。并尝试把纸张转动 180°。
✓	✓	✓		✓	✓	✓		✓	✓	✓	✓	5. 检查纸张 (或其它打印介质) 的类型和质量 (A-2 至 A-14 页)。
✓		✓		✓						✓	✓	6. 检查打印机的环境 (A-16 页)。
									✓		✓	7. 确保纸张装入正确, 导板对纸叠不要压得太紧或太松。(请参阅从 34 页开始的有关装纸的章节。)
										✓	✓	8. 打印到另一个出纸槽 (32 页)。
✓		✓		✓								9. 调整墨粉浓度设定值 (B-9 页)。
		✓				✓						10. 将墨粉热凝器模式设定值更改为“高”(B-6 页) 或从打印机驱动程序中选择粗糙纸类型 (65 页)。
✓												11. 摇动墨粉盒内的墨粉 (81 页)。
✓		✓	✓	✓	✓		✓	✓				12. 安装新的 HP 墨粉盒。(参见墨粉盒所带的说明。)
	✓						✓					13. 要交替使用小的和标准的纸张, 从“配置”菜单设置 SMALL PAPER SPEED=SLOW (小尺寸纸张速度=慢)。
✓	✓	✓	✓	✓			✓					14. 订购并安装打印机维护组件 (11 页和 87 页)。
✓	✓	✓	✓	✓	✓	✓	✓	✓	✓	✓	✓	15. 执行上述各步骤后, 与 HP 授权的服务或支持供应商联系。(请参阅本用户指南开头的 HP 客户服务与支持页面。)



# 确定打印机故障

## 故障排除流程图

如果打印机不能正确响应，用流程图确定问题。如果打印机通不过某一步骤，执行相应的故障排除操作建议。

如果执行本用户指南中建议的操作后仍然无法解决问题，请与 HP 授权的服务或支持供应商联系。（请参阅本用户指南开头的 HP 客户服务与支持页面。）



### 注释

Macintosh 用户：有关故障排除的详情，请参见 126 页。

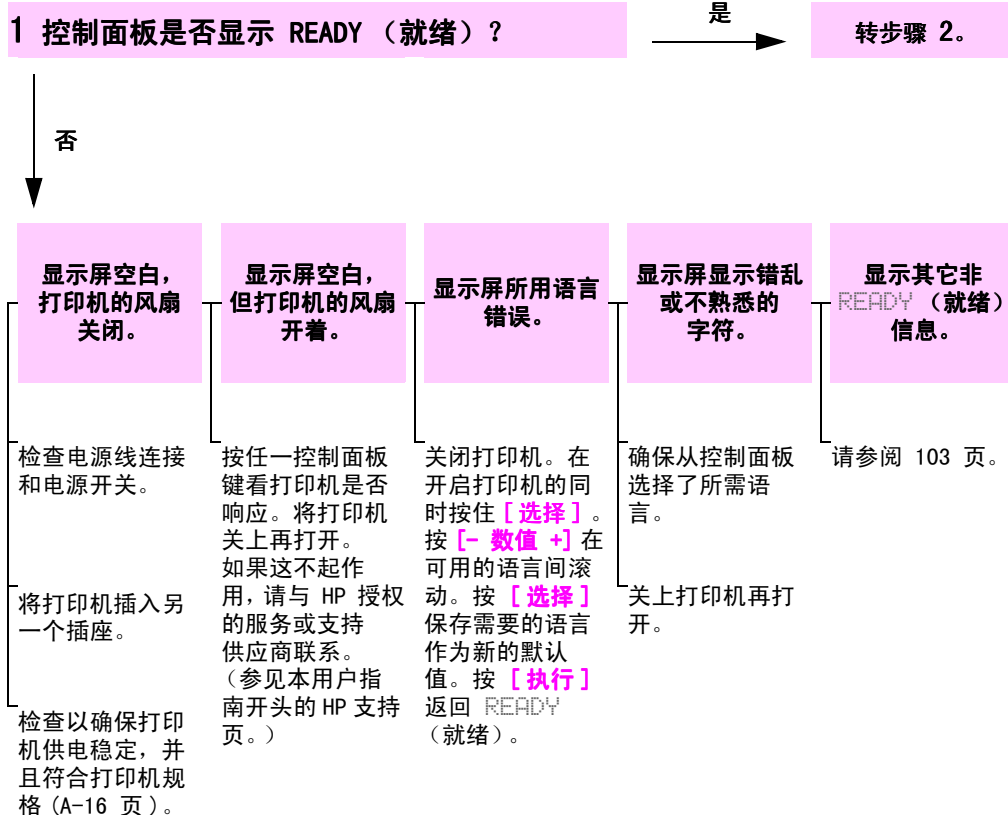

## 2 能打印配置页吗?

是

转步骤 3。

否

打印配置页以确认打印机能正确送纸 (132 页)。

未打印配置页。

检查以确保所有纸盘均正确装纸，调整好并安装入打印机。(请参阅从 34 页开始的有关装纸的章节。)

在计算机上检查打印队列或后台打印管理器，查看打印机是否暂停。如果当前打印作业发生问题，或打印机被暂停，配置页将无法打印。(按 **[取消作业]** 重复步骤 2。)

打印出空白页。

检查以确保墨粉盒中的密封胶带已经不在。(参见入门指南或墨粉盒附带的说明。)

墨粉盒可能空了。安装新的墨粉盒。

显示其它非 READY  
(就绪) 或  
PRINTING  
CONFIGURATION  
(正在打印配置)  
信息。

请参阅 103 页。



### 3 能从软件应用程序打印吗？

是

转步骤 4。

否

通过软件应用程序打印短文档。

无法打印作业。

打印出 PS 错误页或命令清单。

如果作业不打印，并且控制面板中显示一则信息，请参阅 103 页。

在计算机上检查打印机是否被暂停。

如果打印机在网络上，检查是否在用正确的打印机打印。为确认不是网络问题，用并行电缆将计算机直接与打印机相连，将端口改成 LPT1，并尝试打印。

检查接口电缆的连接。将计算机和打印机的电缆断开再接上。

（如有可能）将电缆装到另一台计算机上进行检测。

如果使用并行连接，确保电缆符合 IEEE-1284 标准。

如果打印机在网络上，打印配置页（132 页）并确保“协议信息”中的服务器名称和节点名称与打印机驱动程序中的名称相匹配。

为确认不是计算机的问题，（如有可能）通过另一台计算机打印。

确保打印作业被送到正确的端口（例如，LPT1 或网络打印机端口）。

检查以确保使用正确的打印机驱动程序（24 页）。

重新安装打印机驱动程序。（参见入门指南。）

检查以确保端口配置恰当并能正确工作。（检查方法之一是连接另一台打印机到该端口并打印。）

如果使用 PS 驱动程序进行打印，在打印机控制面板的“打印”菜单中设置 PRINT PS ERRORS=ON（打印 PS 错误=开启），然后重新打印该作业。如果打印错误页，见下一列的说明。

确保在打印机控制面板的“配置”菜单中 PERSONALITY+AUTO（个性=自动）（B-14 页）。

可能缺少可帮助解决问题的打印机信息。在打印机控制面板的“配置”菜单中将“可清除警告”和“自动继续”设定值暂时关掉（B-15 页），然后再次打印作业。

打印机可能接收到一个非标准化 PS 代码。请从打印机控制面板“配置”菜单仅为本次打印作业 PERSONALITY（个性）设定为 PS。该项作业打印后，将设定值还原为 AUTO（自动）（B-14 页）。

核实打印作业为 PS 作业，并且您使用的是 PS 驱动程序。

打印机设定为 PCL 时可能接收了 PS 代码。从“配置”菜单 PERSONALITY（个性）设定为 AUTO（自动）（B-14 页）。



## 4 作业是否按预期的状况打印？（接下页。）

→

否

### 打印错乱或仅打印部分页面。

检查以确保使用正确的打印驱动程序（24 页）。

传送给打印机的数据文件可能已损坏。为进行检测，（如有可能）试换一台打印机打印，或者换一个文件打印。

检查接口电缆的连接。（如有可能）通过将电缆连到另一台计算机上检查电缆。

将打印机电缆更换为高质量电缆（10 页）。

降低作业的复杂度，用较低分辨率打印（B-8 页），或者增加打印机内存（C-1 页）。

可能缺少可帮助解决问题的打印机信息。在打印机控制面板的“配置”菜单中关闭“可清除警告”和“自动继续”设定值（B-15 页），然后重新打印作业。

### 作业中途停止打印。

可能按过 [取消作业]。

检查以确保打印机的电源稳定，并且符合打印机规格（A-16 页）。

### 打印速度低于预期值。

简化打印作业。  
给打印机增加内存（C-1 页）。

关闭标题页。  
（询问网络管理员。）

### 控制面板设置不起作用。

检查打印机驱动程序或软件应用程序的设定值。  
（打印机驱动程序和软件命令取代控制面板设定值。）



业是否按预期的状况打印？（续）

是

转步骤 5。

否

打印作业格式  
不正确。

- 检查以确保使用正确的打印机驱动程序 (24 页)。
- 检查软件设定值。(参见软件帮助。)
- 试换一种字体。
- 下载的资源可能已丢失。可能需要重新下载。

送纸不正确或  
纸被损坏。

- 确保装纸正确，导板对纸叠不要压得太紧或太松。(请参阅从 34 页开始的有关装纸的章节。)
- 如果用 A4 的纸打印，纸盘的侧导板可能滑离位置。(确保侧导板锁定到位。)
- 如果用自定义尺寸的纸张打印有问题，参见 57 页。
- 如果纸张起皱或卷曲，或者纸上的图象歪斜请参见 115 页。

发生打印质量  
问题。

- 调整打印分辨率 (B-8 页)。
- 检查以确保 REt 开启 (B-8 页)。
- 请参阅 115 页。



## 5 打印机是否选择了正确的纸盘、输出位置和纸张处理附件？

是

其它问题，请查看目录、索引、或打印机软件帮助。



否



### 打印机从错误的纸盘取纸。

确保纸盘的纸张尺寸和类型配置正确 (65 页)。打印配置页以查看当前的纸盘设定值 (132 页)。

确保打印机驱动程序或软件应用程序中的纸盘选择 (或纸张类型) 设置正确。(打印机驱动程序或软件应用程序的设定值取代打印机控制面的设定值。)

如果不想从纸盘 1 打印，取出该纸盘中的纸，或者更改 TRAY 1 MODE (纸盘 1 模式) 设定值为 CASSETTE (纸匣) (63 页)。默认值为首先用纸盘 1 中的纸打印。

如果想从纸盘 1 打印，但在软件应用程序中无法选择该纸盘，请参见 63 页

### 可选用附件工作不正确。

打印配置页以确认附件安装正确并工作 (132 页)。

为已安装的附件配置打印机驱动程序 (参见软件帮助)。

将打印机关上再打开。

确认打印机使用正确的可选用附件。

如果可选用双面打印附件不进行双面打印，检查以确保背部出纸槽关闭。

如果可选用双面打印附件不进行双面打印，可能需要增加内存 (C-1 页)。

显示其它非 READY (就绪) 信息。

请参阅 103 页。



# Macintosh 用户 故障排除作业流程图

1 您可以从软件应用程序打印吗？

是

转步骤 2。

否

从软件应用程序打印一个短文档。

**Macintosh  
计算机无法与打印  
机通讯。**

核实打印机控制面板显示 READY（就绪）（117 页）。

核实在选择框左半部选择了正确的打印机驱动程序。然后核实在选择框右半部选择了（增亮）需要的打印机名称。当驱动程序被设定并用 PPD 配置后，在打印机名称旁会出现一个图标。

如果打印机处于一个多区域网络中，核实在选择框的 AppleTalk 区域框中选择了正确的区域。

打印一个配置页面，核实在选择框中选择了正确的打印机（132 页）。核实配置页面中显示的打印机名称与选择框中的打印机一致。

核实 AppleTalk 已经启动。（根据您的 OS 版本所提供的选项，在选择框或 AppleTalk 控制面板中选择该项。）

核实计算机和打印机位于同一网络上。从 Apple 菜单的控制面板选择“网络”（或 AppleTalk）控制面板，然后选择正确的网络（例如，LocalTalk 或 EtherTalk）。

**自动设定  
无法自动设定  
打印机。**

通过选择配置以手动方式设定打印机。

重新安装打印机软件。（请参阅入门指南。）

选择替换 PPD（125 页）。

该 PPD 可能已经重新命名。如果重新命名，选择重新命名的 PPD（125 页）。

可能有一个网络队列。

**打印机驱动程序图标未  
出现在选择框中。**

核实 Apple LaserWriter 8 选择框位于扩展名文件夹中。

**LaserWriter 8  
仅有英文版  
本。**

如果在您的系统中无法找到，重新安装 HP 打印机软件，或电洽 HP 客户服务中心。



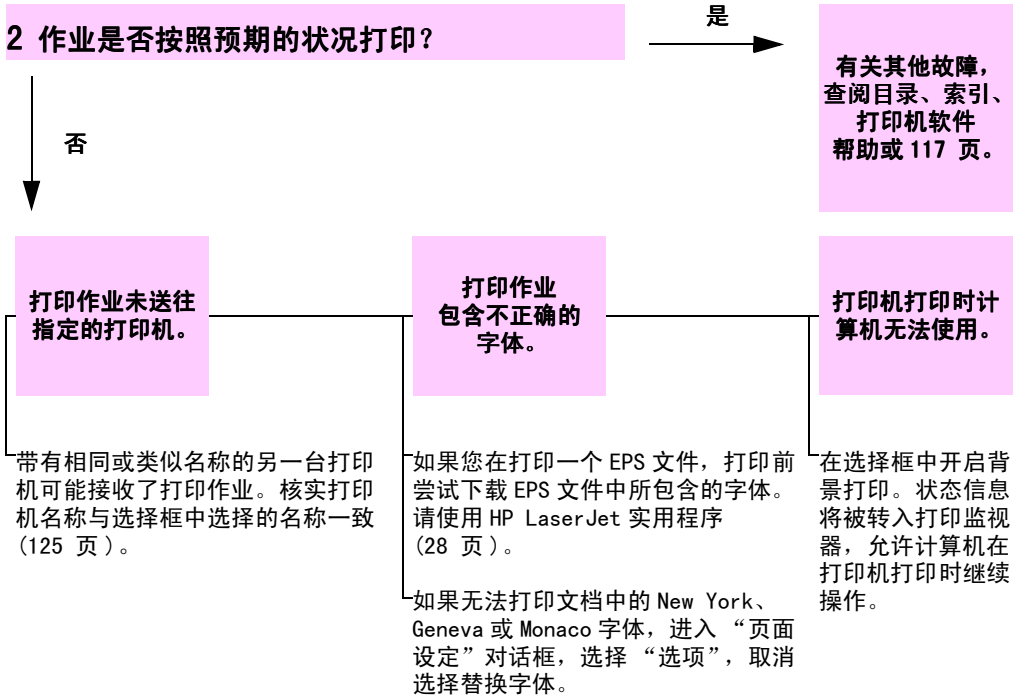

## 选择替换 PPD

- 1 从 **Apple** 菜单打开 **选择框**。
- 2 单击 **LaserWriter 8** 图标。
- 3 如果您在多区域网络上，在打印机所在的 **AppleTalk 区域框** 中选择该区域。
- 4 在 **选择一台 PostScript 打印机** 框中单击您希望使用的打印机名称。（双击则会立即生成随后的几个步骤。）
- 5 单击 **设定...**（首次设定时，该按钮可能显示为 **建立**。）
- 6 单击 **选择 PPD...**。
- 7 在清单中找到所需的 PPD，然后单击 **选择**。如果需要的 PPD 未列出，选择下列选项之一：
  - 选择一个用于具有类似功能打印机的 PPD。
  - 从另一个文件夹选择一个 PPD。
  - 选择一般 PPD，方法是单击 **使用一般**。一般 PPD 允许您打印，但会限制您对打印机功能的使用。
- 8 在 **设定** 对话框中，单击 **选择**，然后单击 **确定** 返回 **选择框**。



### 注释

如果您以手动方式选择 PPD，在 **选择一个 PostScript 打印机** 框中选择的打印机旁可能不会出现一个图标。在 **选择框** 中依次单击 **设定**、**打印机信息** 和 **更新信息**，调出该图标。

- 9 关闭 **选择框**。

## 重新命名打印机

如果您打算重新命名打印机，在 **选择框** 中选择打印机前即执行此一步骤。如果您在 **选择框** 中选择打印机后重新命名打印机，则必须返回 **选择框**，并重新选择打印机。

使用 **HP LaserJet 实用程序** 中的 **设定打印机名称** 功能，重新命名打印机。



# 排除打印机硬盘故障

## 排除打印机硬盘故障

项目	说明
打印机不识别硬盘。	关闭打印机，核实硬盘插入正确并且妥善固定。打印一个配置页面，以确认硬盘已经被识别。
磁盘未初始化。 DISK X NOT INITIALIZED (磁盘×未初始化)	使用基于 Windows 的 HP 资源管理器或基于 Macintosh 的 HP LaserJet 实用程序进行磁盘初始化。
磁盘故障。 EIO X DISK NOT FUNCTIONAL (EIO × 磁盘不工作)	关闭打印机，核实 EIO 磁盘正确插入并妥善固定。如果持续显示控制面板信息，则需要更换磁盘驱动器。
磁盘具有防写保护。 DISK IS WRITE PROTECTED (磁盘具有防写保护)	当磁盘具有防写保护时，字体和表格无法储存在磁盘上。请使用基于 Windows 的 HPLaserJet 资源管理器或基于 Macintosh 的 HP LaserJet 实用程序清除磁盘的防写保护。
尝试使用一种磁盘驻存字体，但打印机以另一种字体代替。	如果您在使用 PCL，打印 PCL 字体页面，核实该字体在磁盘中。如果您在使用 PS，打印 PS 字体页面，核实该字体在磁盘中。如果字体不在磁盘中，请使用 HP 资源管理器或基于 Macintosh 的 HP LaserJet 的实用程序下载该字体。



# PS 故障排除



## PS 故障排除

项目	说明
打印列举 PS 指令的文字，而不是您的 PS 打印作业。	控制面板 PERSONALITY=AUTO（个性=自动）设定值可能由于非标准 PS 代码而混淆。检查 PERSONALITY（个性）设定值，看它是否设定为 PS 或 PCL。如果设定为 PCL，将它设定为 PERSONALITY=AUTO（个性=自动）。如果设定为 AUTO（自动），将它设定为 PS，但仅用于本项打印作业。作业打印后，即应返回 AUTO（自动）设定值。
作业采用 Courier 字体打印（即打印机的默认字体），而没有使用您指定的字体。	<p>打印机或磁盘中没有指定的字形。请使用一种字体下载实用程序下载需要的字体。</p> <p>打印机关闭时下载至内存的字体可能会失去。如果没有使用“节省资源”功能，并且在打印 PCL 作业时进行个性切换，下载的字体也会丢失。磁盘字体不受 PCL 作业影响，也不受关闭打印机影响。</p> <p>打印一个 PS 字体页面，检查该字体是否存在。如果缺少一种磁盘字体，可能是使用某种软件实用程序将该字体删除，也可能是磁盘重新初始化或磁盘驱动器安装不正确。打印一个配置页面，检查磁盘驱动器安装与运行是否正确。</p> <p>打印一份磁盘目录，帮助识别可用字体。</p>
打印页面的页边被剪去。	如果页边被剪去，您可能需要以 300-dpi 的分辨率打印该页面，或者安装更多内存。另外也可以尝试关闭节省资源和 I/O 缓冲功能。
未能打印页面。	设定 PRINT PS ERROR=ON（打印 PS 错误=开启），重新发送作业以打印一个 PS 错误页面。如果未能识别故障，尝试关闭节省资源和 I/O 缓冲功能，或者安装更多内存。（有关 PS 打印详情请参阅 134 页。）
打印一个 PS 错误页面。	<p>核实该打印作业是一项 PS 作业。</p> <p>检查软件是否预期您会向打印机发送一个设定或 PS 文件头文件。</p> <p>检查软件应用程序中的打印机设定，核实选择了打印机。</p> <p>检查电缆连接，确保连接稳固。</p> <p>降低图形的复杂性。</p> <p>打开节省资源，增加可用内存。</p>



# 排除 HP Fast InfraRed Receiver 故障



## 排除 HP Fast InfraRed Receiver 故障

项目	说明
FIR 端口状态指示灯不亮。	<p>核实打印机处于 READY（就绪）模式，打印时使用的 FIR 端口符合 IRDA 规格并且位于 HP Fast InfraRed Receiver 用户指南描述的操作范围内。</p> <p>核实 HP Fast InfraRed Receiver 已经与打印机妥善连接。</p> <p>打印一个配置页面（请参阅 132 页）。核实“已安装个性和选项”一栏下打印了“FIR POD（符合 IRDA 规格）”。</p>
无法建立连接或需要更长时间。	<p>使用符合 IRDA 规格的设备；查看设备上是否带有 IRDA 符号，或查阅计算机用户指南中的 IRDA 规格。</p> <p>核实计算机操作系统包括一个 FIR 驱动程序，并且应用程序使用 HP LaserJet 4050、4050 N、4050 T、4050 TN 或与之兼容的驱动程序。（注意复杂页面需要更长时间打印。）</p> <p>将 HP Fast InfraRed Receiver 定位于 HP Fast InfraRed Receiver 用户指南描述的操作范围内。核实没有物体阻碍连接。（该物体或能是手、纸张、书籍甚至是强烈光线。）</p> <p>核实两个 IR 端口都清洁（无灰尘和油污）。</p> <p>任何种类的强烈光线（日光、白炽光、荧光或源于红外远程控制的光线，例如用于电视和 VCR 的光线），只要直接照射其中一个 IR 端口，就有可能造成干扰。核实没有强烈光线射入 IR 端口。</p> <p>使便携式设备更靠近打印机上的 FIR 端口。</p>
打印机仅打印页面或文档的一部分。	<p>在传输过程中连接中断。如果您在传输过程中移动便携式设备，连接就有可能中断。在设计上，符合 IRDA 规格的设备能够在临时中断后恢复连接。您必须在 40 秒内重新建立连接（取决于使用的便携式设备）。</p>
打印作业适当发送，但打印机不打印。	<p>如果在整个打印作业传送至打印机之前（打印尚未开始）连接中断，打印机可能根本不会打印作业。按 <b>[取消作业]</b>，清除打印机内存。然后，将便携式设备重新定位，使之位于 HP Fast InfraRed Receiver 用户指南阐述的操作范围内，然后重新打印作业。</p>
FIR 状态指示灯在传输过程中熄灭。	<p>连接可能中断。按 <b>[取消作业]</b>，清除打印机内存。然后，重新定位便携式设备，使之位于 HP Fast InfraRed Receiver 用户指南描述的操作范围之内，重新打印作业。</p>
PS 作业不打印。	<p>在 Windows 中检查 PostScript 标记下的配置：核实协议设定为 AppleTalk，并且没有选择二进制数据。</p>



---

## 与供选用 HP JetDirect 打印服务器通讯

如果打印机包含一个供选用 HP JetDirect 打印服务器，并且您无法通过网络与打印机通讯，请检查打印服务器的操作。查看 HP JetDirect 配置页面。（有关打印配置页面的信息请参见 132 页。）如果 HP JetDirect 配置页面中没有出现“I/O CARD READY”（I/O 卡就绪），请参阅 *HP JetDirect 打印服务器软件安装指南* 中故障排除一节。



### HP JetDirect 10/100TX 打印服务器

如果本打印机包含一个供选用 HP JetDirect 10/100TX 打印服务器，查看该打印服务器是否能够与网络链接：

查看打印服务器上的链接速度指示灯（10 或 100）。如果两个灯均熄灭，说明打印服务器未能与网络链接。

查看 HP JetDirect 配置页面。“LOSS OF CARRIER ERROR”（失去载波错误）表示打印服务器未能与网络链接。



如果打印服务器未能建立链接，查看是否所有电缆均已正确连接。如果所有电缆均已正确连接，但打印服务器仍然无法建立链接，请遵循下列步骤，重新配置打印服务器：

- 1 关闭打印机，拆除 HP JetDirect 10/100TX 打印服务器。
- 2 使用跳线 P1、P2 和 P3 以手动方式将打印服务器配置为 10 或 100Mbps（每秒兆字节）的链接速度，并根据下表配置为全双工或半双工操作：

打印服务器操作	跳线 P1	跳线 P2	跳线 P3
启用自动谈判	自动	—	—
100 半双工	(非自动)	100	H
100 全双工	(非自动)	100	(非 H)
10 半双工	(非自动)	(非 100)	H
10 全双工	(非自动)	(非 100)	(非 H)

- 3 重新安装打印服务器。
- 4 检查连接网络设备（例如 10/100TX 网络开关）的配置是否匹配。例如，欲将打印服务器设为 100TX 全双工操作，网络开关上的端口也必须设定为 100TX 全双工操作。
- 5 关闭打印机后重新开启，查看打印服务器操作状况。如果打印服务器未能建立链接，请与当地 HP 授权经销商或服务代表联系。





---

## 检查打印机配置

从打印机控制面板可以打印有关打印机及其当前配置的详细信息。此处描述以下信息页：

- 菜单图
- 配置页
- PCL 或 PS 字体清单

打印机信息页的完整清单，参见打印机控制面板中的“信息”菜单 (B-4 页)。

### 菜单图

要了解控制面板中可用的菜单和项目的当前设定值，请打印控制面板菜单图：

- 1 按 **[ 菜单 ]** 直到 INFORMATION MENU (信息菜单) 出现。
- 2 按 **[ 项目 ]** 直到 PRINT MENU MAP (打印菜单图) 出现。
- 3 按 **[ 选择 ]** 打印菜单图。

可能想把菜单图放在打印机附近用作参考。菜单图的内容将根据打印机中当前安装的选项不同而变化。(其中许多数值可被打印机驱动程序或软件应用程序所取代。)

控制面板项目及其可能数值的完整清单，请参阅 B-1 页。要更改控制面板设定值，请参见 15 页。



## 配置页

使用配置页查看当前的打印机设定值、帮助查找打印机故障、或确认可选附件的安装，例如内存（DIMMs）、纸盘和打印机语言。

### 注释

如果安装了 HP JetDirect 打印服务器插卡（HP LaserJet 4050 N/4050 TN 打印机），HP JetDirect 配置页也会打印。

要打印配置页：

- 1 按 **[菜单]** 直到 INFORMATION MENU（信息菜单）出现。
- 2 按 **[项目]** 直到 PRINT CONFIGURATION（打印配置）出现。
- 3 按 **[选择]** 打印配置页。

图 21 是配置页样例。打印样张中的数字与表中的数字匹配。配置页的内容将根据打印机中当前安装的选项不同而变化。





图 21 配置页样例

- |                 |  |
|-----------------|--|
| 1 打印机信息         | 列出打印机序号、HP JetSend IP 地址、页面计数和其它打印机信息。             |
| 2 事件日志          | 列出日志中的条目数、可见的最大条目数和最后三个条目。                         |
| 3 安装的个性和选项      | 列出所有安装的打印机语言（例如 PCL 和 PS）以及在各 DIMM 槽和 EIO 槽中安装的选项。 |
| 4 内存            | 列出打印机内存、PCL 驱动程序工作区 (DWS)，I/O 缓冲和资源节省信息。           |
| 5 安全            | 列出打印机控制面板锁定状态、控制面板口令和磁盘驱动器的状态。                     |
| 6 纸盘及选项         | 列出所有纸盘的尺寸设定值和安装的可选用纸张处理附件。                         |
| 7 HP TonerGauge | 显示墨粉盒中的剩余墨粉量。                                      |

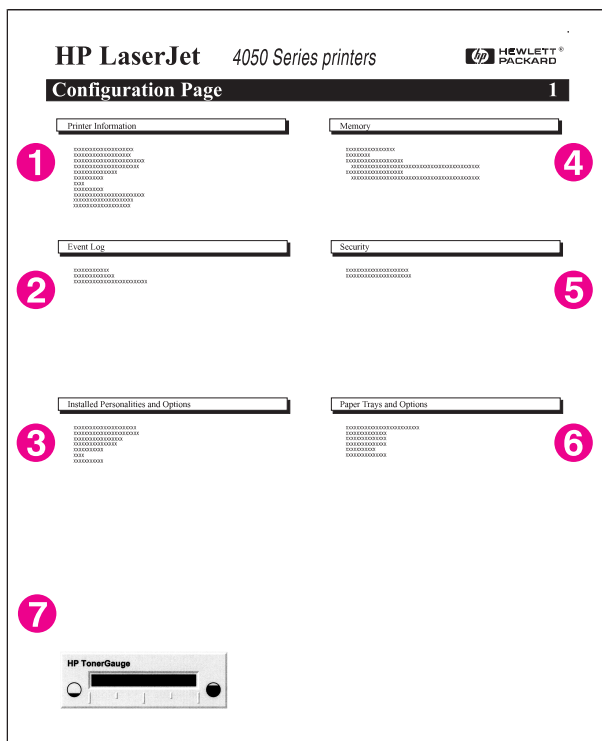

## PCL 或 PS 字体清单

使用字体清单以了解打印机当前安装了哪些字体。（字体清单还显示哪些字体驻留在可選用硬盘或快閃 DIMM 中。）

### 打印 PCL 或 PS 字体清单：

- 1 按 **[菜单]** 直到 INFORMATION MENU（信息菜单）出现。
- 2 按 **[项目]** 直到 PRINT PCL FONT LIST（打印 PCL 字体清单）或 PRINT PS FONT LIST（打印 PS 字体清单）出现。
- 3 按 **[选择]** 打印字体清单。

PS 字体清单显示安装的 PS 字体，并给出字体示范。PCL 字体清单中所含信息描述如下：

- **字体** 给出字体名称和字体范例。
- **间距 / 点表** 表示字体间距和点尺寸。
- **Esc 序列**（PCL 5e 编程命令）用于选择指定的字体。（参见字体清单页面底部的图例。）

### 注释

关于用打印机命令为 DOS 应用程序选择字体的详细步骤说明，请参阅 D-5 页。

- **字体号码** 用于从打印机控制面板（非软件应用程序）选择字体的数字。不要将字体号码与以下描述的字体识别号相混淆。该数字指出字体存放的 DIMM 槽。
  - SOFT（软字体）：下载的字体，驻留于打印机直到下载其它字体替换或者直到打印机关机。
  - INTERNAL（内部）：永久驻留在打印机内的字体。
- **字体识别号** 是通过软件下载字体时分配给软字体的号码。





## 服务和支持

---

### 保修信息

欲了解保修信息，请参阅 137 页。您也可以在万维网上查到本打印机的保修信息。（请参阅本用户指南开头的 HP 客户服务与支持页面。）

### 保修期间和保修期后的服务

- 如果打印机硬件在保修期间发生故障，请与 HP 授权的服务或支持供应商联系。（请参阅本用户指南开头的 HP 客户服务与支持页面。）
- 如果打印机硬件在保修期后发生故障，并且您有 HP 维护协议或 HP 支持包，请按协议中的规定请求服务。
- 如果没有 HP 维护协议或 HP 支持包，请与 HP 授权的服务或支持供应商联系。（请参阅本用户指南开头的 HP 客户服务与支持页面。）

装运需要维修的设备时，请遵循下一页上所列的重新包装准则。

---

#### 注释

请参阅本用户指南开头的 HP 客户服务与支持项目。



---

## 打印机重新包装准则

- 拆卸并保存好打印机中安装的所有 DIMMs（双列直插内存模块）（C-3 页）。
- 拆卸并保存好打印机中安装的可选用附件（例如双面打印附件或硬盘）。
- 拆卸并保存好墨粉盒。

---

### 当心

---

为防止损坏墨粉盒，请用原包装材料包装保存，或者保存在避光处。

- 尽可能用原装运容器和包装材料。（因包装不恰当而导致的运输中损坏是客户的责任。）如果打印机的包装材料已丢弃，请向当地邮电服务机构了解打印机重新包装的有关事宜。
- 如有可能，附上打印样本和 50 至 100 张打印纸或任何其它打印不正确的介质。
- 附上填好的服务信息表格（139 页）。
- HP 建议为装运的设备保险。



# Hewlett-Packard 有限保修书

HP 产品

保修期限

HP LaserJet 4050, 4050 N,  
4050 T, 4050 TN

1 年之内送回 HP 或授权经销商返修



1. HP 向您—最终用户—担保，自购货之日起在上述规定期限内 HP 硬件、附件和器材在材料和工艺方面均无缺陷。如果 HP 在保修期内获悉此类缺陷，HP 将选择修理或更换被证实有缺陷的产品。更换用的产品可能是新产品，也可能是性能与新产品等同的产品。
2. HP 向您担保，自购货之日起在上述规定期限内，凡正确安装与使用之 HP 软件，不致因材料与工艺缺陷在执行程序指令时发生故障。如果 HP 在保修期内获悉此类缺陷，HP 将更换因此类缺陷而不执行程序指令的软件。
3. HP 不担保 HP 产品之运行不会中断或毫无错误。如果 HP 在合理时间内无法修理或更换产品，使之符合保修规定，客户有权在及时退回产品后按照购买价格获得退款。
4. HP 产品可能包含在性能方面相当于新产品的更换部件，也可能曾被偶尔使用。
5. 保修不适用于因以下情况造成的缺陷：(a) 不正确或不完备的维护或标定，(b) 非 HP 供应之软件、接口、部件或器材，(c) 未经授权的改动或滥用，(d) 在公布的产品环境规格之外操作，或 (e) 不正确的现场准备或维护。
6. 在地方法律许可范围内，以上担保条款为全部担保内容，不存在以明确或隐含方式书面或口头提出之其他保修内容或条件，HP 特别否认任何有关商品适销性、质量满意程度以及特殊用途适用性之隐含保修内容或条件。某些国家、州或省不允许对隐含保修期限加以限制，因此以上限制或排除条款可能对您不适用。本保修书赋予您特定法律权利，由于各国、各州或各省情况不同，您可能还享有其他权利。
7. 在地方法律许可范围内，本保修书所列之赔偿方式为客户所享有之全部赔偿方式。除上述内容外，在任何情况下 HP 或其供应商对数据损失或直接、特殊、偶发性、继发性（包括利润或数据损失）或其他损坏均不承担责任，无论是基于合同、侵权或其他法律。某些国家、州或省不允许排除或限制偶发性和继发性损坏，因此以上限制或排除条款对您可能不适用。

除法律许可外，本保修书中所含保修条款不排除、限制或修改有关向您出售本产品的法定权力，而是附加于此等权力之上。



## 墨粉盒寿命的有限担保

### 注释

以下担保适用于随打印机附带的墨粉盒。

本担保取代以前所有的担保（96年7月19日）。

HP 墨粉盒在 HP 墨粉用完以前保证不会有材料和工艺方面的瑕疵。本担保的适用范围包括新的 Hewlett-Packard 墨粉盒的所有缺陷和故障。

#### 此担保适用时间持续多久？

此担保在 HP 墨粉用完以前一直适用，HP 墨粉用完即担保期到期。

#### 如何判断 HP 墨粉是否已用完？

打印机控制面板显示的 TONER LOW（墨粉不足）信息是墨粉不足之最早征兆。（很可能再打印 100-300 页墨粉将用完。）

#### HP 将做什么？

根据 HP 的选择，HP 或者更换证明确有缺陷的产品，或者根据购买价格赔偿货款。如有可能，请附上能显示带瑕疵的墨粉盒之打印效果的打印输出样本。

#### 本担保不适用哪些范围？

此担保不适用于重新装过墨粉、空置、滥用、误用或以其它方式损坏的墨粉盒。

#### 如何退还还有瑕疵的墨粉盒？

如果墨粉盒确实证明有瑕疵，请填写服务信息表格（139 页），并附上能反映此瑕疵的打印样本。将表格和墨粉盒退回售货处。可在该处得到替换的墨粉盒。

#### 州、省或国家的法律如何适用？

本有限担保赋予客户特定的法律权力。同时因不同的州、省或国家的法律不同，还可拥有其它权力。本有限担保是 HP 墨粉盒的唯一保证。其它任何有关该产品的担保均为本担保取代。

在任何情况下，对于任何违背本保修声明或其它方式造成的偶然、继发性、特殊、间接、惩罚性或惩戒性损坏或利润损失，HEWLETT-PACKARD 公司概不负责。





# 服务信息表格



<b>谁退回的设备？</b>		日期：
联系人：		电话：（    ）
替代联系人：		电话：（    ）
装运返回地址：	特殊装运说明：	
<b>运送什么？</b>		
型号名称：	型号编号：	序号：
退回设备时，请附上任何相关的打印样例。不要装运修理所不需要的附件（手册、清洁设备等）。		
<b>需要做什么？（如有必要，请另附一页。）</b>		
1. 描述故障情况。（什么故障？故障发生时您在干什么？运行什么软件？故障是否反复出现？）		
2. 如果故障间断发生，两次故障之间相隔多久？		
3. 该设备是否与以下设备连接？（给予生产厂商和型号。）		
个人计算机：	调制解调器：	网络：
4. 附注：		
<b>如何付维修费？</b>		
<input type="checkbox"/> 在保修期内	购买 / 收到日期：	_____
	（附上购买证明或包含原始收货日期的接收文件。）	
<input type="checkbox"/> 维护协议号：	_____	
<input type="checkbox"/> 购买订单号：	_____	
<b>除了协议与保修服务，其它任何服务请求均须附上购买定单号与 / 或授权签名。</b> 如果标准维修价格不适用，则有最少限量订购的要求。标准维修价格可从 HP 授权的维修中心处获得。		
授权签名：	_____	电话： _____
付款人地址：	付款特殊说明：	

---

## HP 软件许可证条款

**注意：**软件的使用服从以下 HP 软件许可证条款。使用软件即表明您接受这些条款。如果不接受这些许可证条款，且与软件一起购买的还有其它产品，您可以退回所有未经使用的产品以取回全部货款。



除非与 HP 另有签署的协议，以下许可证条款将支配对所附软件的使用。

### 许可证的授予

HP 允许使用一份本软件。“使用”意为存储、装载、安装、执行或显示该软件。不能修改该软件或禁用该软件的任何许可或控制特性。如果软件许可用于“同时使用”，不能让超过最大允许数目的受权用户同时使用。



### 所有权

本软件及其版权属 HP 及其第三方供应商所有。许可证不给予任何对该软件的权力或所有权。它不是对该软件任何权利的出售。如果违反这些条款，HP 的第三方供应商有权保护他们的权利。

### 复制与改编

仅当完全为归档目的复制或改编是该软件授权使用中的关键步骤时，才能对软件进行复制或改编。此时，必须在软件的拷贝或改编版本上复制原始软件上所有的版权说明。不能将软件拷贝到任何公共网络上。

### 不可进行反汇编或解密

未经 HP 事先书面同意，不能对该软件进行反汇编或反编译。在某些司法管辖范围，对软件的有限反汇编或反编译不需要 HP 的同意。但一经要求，则应向 HP 提供有关反汇编或反编译的足够详细的信息。除非解密是该软件操作的必要部分，否则不能对其解密。



## 转让

一旦软件转让，许可证即自动终止。一经转让，必须将软件、其所有拷贝及相关文档全部交给承让人。作为转让的条件之一，承让人必须接受所有许可证条款。

## 终止

一经发现您未遵守许可证任一条款，HP 将发出通知终止许可证。许可证终止后，必须立即将软件、其所有拷贝、改编以及任何形式的合并部分全部销毁。



## 出口要求

不得违反任何适用的法律或规定而出口或再出口该软件、拷贝或改编。



## 美国政府限制权力

本软件及其伴随的文档均由私人经费开发研制。它们按 DFARS 252.227-7013（1988 年 10 月）、DFARS 252.211-7015（1991 年 5 月）或 DFARS 252.227-7014（1995 年 6 月）所定义的“商业计算机软件”，或按 FAR 2.101（a）所定义的“商业项目”，或按 FAR 52.227-19（1987 年 6 月）（或任何相当的代理机构规章或协约条款）所定义的“受限制的计算机软件”，而发放和许可。您仅拥有依适用的 FAR 或 DFARS 条款或 HP 对所涉及产品的标准软件协议所提供的对此类软件及其伴随文档的权力。



# 全球销售和服务部门

## 注释

在电洽 HP 销售与服务处之前，请务必先拨“HP 客户服务与支持”一节所列之有关客户服务中心号码。产品不当退回上述办事处。产品返修信息也可以从第 viii 页“HP 客户服务与支持”一节所列之有关 HP 客户服务中心获得。



## 欧洲

### 阿尔巴尼亚

Gener-Al sh.p.k.  
Hewlett-Packard Distributor  
Tirana Trade Centre  
Rr. 'Duresit'  
Tirana  
电话号码: +355-42-23519  
传真: +355-42-27966

### 奥地利

#### 维也纳

Hewlett-Packard Ges.m.b.H  
Elektronische Meßtechnik  
Lieblgasse1  
1222 Vienna  
电话号码: 01/25000-7006  
传真: 01/25000-6558

### 白俄罗斯

Belhard  
709, 2 Melnicayte Street  
Minsk 220600  
电话号码: 375-172-238985  
传真: 375-172-268426

### 比利时

Hewlett-Packard Belgium S.A./N.V.  
Boulevard de la Woluwe 100-102  
B 1200 Brussels  
电话号码: (32/2) 778-34-17  
传真: (32/2) 778-34-14

### 保加利亚

S&T Bulgaria Ltd.  
Hewlett-Packard Distributor  
2, "Ilatashka" St.  
Sofia 1618  
电话号码: +359-2-955 9573  
传真: +359-2-955 9290

### 克罗地亚

#### (当地名称: Hrvatska)

Hermes-Plus  
Hewlett-Packard Distributor  
Slandrove 2  
SE 1231 Crnuce  
电话号码: 38-512 331061  
传真: 38-512 331930

### 塞浦路斯

由希腊 G-Systems 代理。

### 捷克共和国

Hewlett-Packard  
Ceskoslovenski sro  
Novodvorska 82  
14200 Praha 414  
电话号码: +420-2-613-07310  
传真: +420-2-474 3293

### 丹麦

Hewlett-Packard A/S  
Kongevejen 25  
DK-3460 Birkerød  
电话号码: (45) 45 99-10-00  
传真: (45) 45-82-06-30  
电子邮件地址: test\_measurement@hp.dk



## 芬兰

Hewlett-Packard Oy  
Street Address:  
Piispankalliontie 17  
02200 ESPOO  
Finland  
邮政信箱地址:  
P.O. Box 68  
02201 ESPOO  
电话号码: 358-9-8872 2100  
传真: 358-9-8872 2923  
电子邮件地址: tmodirect@finland.hp.com

## 法国

Hewlett-Packard France  
Test et Mesure  
Z.A. de Courtaboeuf  
1 Avenue du Canada  
91947 Les Ulis  
电话号码: 01 69 29 41 14  
传真: 01 69 29 65 09

## 德国

### 柏布林根

Hewlett-Packard GmbH  
Elektronische Meßtechnik  
Postfach 14 30  
71004 Böblingen  
电话号码: 0180/524-63 30  
传真: 0180/524-63 31

### 巴特洪堡

Hewlett-Packard GmbH  
Elektronische Meßtechnik  
Hewlett-Packard Straße 1  
61352 Bad Homburg  
电话号码: 0180/524-6330  
传真: 0180/524-6331

### 柏林

Hewlett-Packard GmbH  
Elektronische Meßtechnik  
Lützowplatz 15  
10785 Berlin  
电话号码: 0180/524-6330  
传真: 0180/524-6331

### 汉堡

Hewlett-Packard GmbH  
Elektronische Meßtechnik  
Überseering 16  
22297 Hamburg  
电话号码: 0180/524-6330  
传真: 0180/524-6331

## 汉诺威

Hewlett-Packard GmbH  
Elektronische Meßtechnik  
Baumschulenallee 20-22  
30625 Hannover  
电话号码: 0180/524-6330  
传真: 0180/524-6331

## 莱比锡

Hewlett-Packard GmbH  
Elektronische Meßtechnik  
Wehlitzer Strasse 2  
04435 Schkeuditz  
电话号码: 0180/524-6330  
传真: 0180/524-6331

## 慕尼黑

Hewlett-Packard GmbH  
Elektronische Meßtechnik  
Eschenstraße 5  
82024 Taufkirchen  
电话号码: 0180/524-6330  
传真: 0180/524-6331

## 纽伦堡

Hewlett-Packard GmbH  
Elektronische Meßtechnik  
Emmericher Straße 13  
90411 Nürnberg  
电话号码: 0180/524-6330  
传真: 0180/524-6331

## 拉廷根

Hewlett-Packard GmbH  
Elektronische Meßtechnik  
Pempelfurt Straße 1  
40882 Ratingen  
电话号码: 0180/524-6330  
传真: 0180/524-6331

## 瓦尔德布伦 (卡尔斯鲁厄)

Hewlett-Packard GmbH  
Elektronische Meßtechnik  
Hewlett-Packard-Str. 8  
76337 Waldbronn  
电话号码: 0180/524-6330  
传真: 0180/524-6331



## 希腊

G-Systems  
Hewlett-Packard Distributor  
76, Ymittou Street  
11634 Athens  
电话号码: (30/1) 7264045  
传真: (30/1) 7264020

## 匈牙利

Hewlett-Packard Magyarország  
KFT. Erzsébet  
királyne útja 1/c  
1146 Budapest  
电话号码: (36) 1 4618110  
传真: (36) 1 4618222

## 爱尔兰

Hewlett-Packard Ireland Limited  
Hewlett-Packard House  
Stradbrook Road  
Blackrock, Co.  
Dublin Ireland  
电话号码: 01 615 8222  
传真: 01 284 5134

## 意大利

### 那不勒斯

Hewlett-Packard Italiana S.p.A.  
Via Emanuele Gianturco, 92/G  
80146 Napoli (Na)  
电话号码: (39/81) 0-73-40-100  
传真: (39/81) 0-73-40-216

### 罗马厄尔

Hewlett-Packard Italiana S.p.A.  
Viale del Tintoretto, 200  
00142 Roma Eur  
电话号码: (39/6) 54-831  
传真: (39/6) 54-01-661

### 都灵

Hewlett-Packard Italiana S.p.A.  
Via Praglia 15  
10044 Pianezza (To)  
电话号码: (39/11) - 9685.1  
传真: (30/11) - 968.5899  
Hewlett-Packard Italiana S.p.A.  
有关任何产品与服务信息请电洽:  
02 92 122 241  
Hewlett-Packard Italiana S.p.A.  
Via G. di Vittorio 9  
20063 Cernudsco s/N

## 荷兰

Hewlett-Packard Nederland B.V.  
Postbox 667  
1180 AR Amstelveen  
Netherlands  
电话号码: (31/20) 547-6669  
传真: (31/20) 547-7765

## 挪威

Hewlett-Packard Norge AS  
Drammensveien 169  
Postboks 60 Skøyen  
N-0212 OSLO  
电话号码: +47 22 73 57 59  
传真: +47 22 73 56 19  
邮政信箱地址:  
test\_measurement@norway.hp.com

## 波兰

Hewlett-Packard Polska  
Ochota Park Office  
Aleje Jerozolimskie 181 02-222 Warszawa  
电话号码: +48 (22) 6087700  
传真: +48 (022) 6087600

## 葡萄牙

Hewlett-Packard Portugal S.A.  
Av. Marginal, Ed. Parque Oceano  
Piso 5°-G-St° Amaro de Oeiras  
2780 Oeiras  
电话号码: (353/1) 482 8500  
传真: (353/1) 441-7071

## 罗马尼亚

S&T Romania SRL  
Hewlett-Packard Distributor  
Centrul Sitraco-Plata Unirii  
Bd. Dimitries Cantemir 1  
Etaj II-210 Sector 4  
电话号码: +40 1 250 6175

## 布加勒斯特

电话号码: (40/1) 3307320  
附加电话号码: (40/1) 3307217,  
(40/1) 3307218  
传真: (40/1) 3307310  
服务热线: (40/1) 3307300



## 俄罗斯联邦

Hewlett-Packard Company

办事处

Kosmodamianskaya naberezhnaya 52, Bldg. 1  
113054 Moscow

电话号码: +7 (095) 9169811

传真: +7 (095) 916848

Slovakia (Slovak Republic)

## S&T 斯洛伐克

Hewlett-Packard Distributor

Polianky 5

SK 844 J4 Bratislava

电话号码: (+4217) 82 20 26 或 82 20 98

传真: (421) 7 763408

## 斯洛文尼亚

Hermes-Plus

Hewlett-Packard Distributor

Slandraa 2

1231 Ljubljana-Crnuce

电话号码: (386) 61-1895 200

传真: (386) 61 1895 201

## 西班牙

### 巴塞罗那

Hewlett-Packard Española, S.A.

Avda. Diagonal, 605

08028 Barcelona

电话号码: 34 93 401 91 00

传真: 34 93 430 84 68

### 马德里

Hewlett-Packard Española, S.A.

Crta N-VI km 16,500

28230 Las Rozas, Madrid

电话号码: (34/91) 6311323

传真: (34/91) 6311469

## 塞维利亚

Hewlett-Packard Española, S.A.

Avda. Luis de Morales, 32

Edificio Forum, planta 3&supa;, módulo1  
41018 Sevilla

电话号码: 34-95-455 2600

传真: 34-95-455 2626

## 巴伦西亚

Hewlett-Packard Española, S.A.

Plaza de América, 2 2 B

Edificio Zurich

46004 Valencia

电话号码: 34-96-398 2200

传真: 34-96-398 2230

## 比斯开

Avda de Sugaazarte

Hewlett-Packard Española, S.A.

Avda de Zugazarte, 8

Edif El Abra, 4

48930 Las Arenas, Guecho

电话号码: 34-94-481 80 00

传真: 34-94-481 80 40

## 瑞典

### 基斯卡岛

Hewlett-Packard Sverige AB

Skalholtskatan 9

164 97 Kista

电话号码: (46/8) 444 22 77

传真: (46/8) 444 25 25

电子邮件地址:

test-measurement@sweden.hp.com

### 哥德堡

Hewlett-Packard Sverige AB

Vädursgatan 6

Box 5328

S-402 27 GÖTEBORG

Sweden

电话号码: (46/31) 35 18 00

传真: (46/31) 35 18 99



## 瑞士

### 伯尔尼

Hewlett-Packard (Schweiz) AG  
Elektronische Meßtechnik  
Meriedweg 11  
3172 Niederwangen/Bern  
电话号码: (01) 735 72 36  
传真: (01) 735 77 03

### 日内瓦

Hewlett-Packard (Suisse) SA  
Elektronische Meßtechnik 39, rue de Veyrot  
1217 Meyrin 1  
电话号码: (01) 735 72 36  
传真: (01) 735 77 03

### 苏黎世

Hewlett-Packard (Schweiz) AG  
Elektronische Meßtechnik  
In der Luberzen 29  
8902 Urdorf/Zürich  
电话号码: (01) 735 72 36  
传真: (01) 735 77 03

## 土耳其

### 安卡拉

Hewlett-Packard  
Bilgisayar ve Ölçüm Sistemleri A.Ş.  
Karum İş Merkezi No:461 (B-Asansörü)  
İran Cad.No.21  
06680, Kavaklıdere - Ankara  
电话号码: (90/312) 468 87 70  
传真: (90/312) 468 87 78

### 伊斯坦布尔

Hewlett-Packard  
Bilgisayar ve Ölçüm Sistemleri A.Ş.  
19 Mayıs caddesi  
Nova/Baran Plaza K.12  
Şişli 80220  
İstanbul  
电话号码: (90/212) 224 59 25 (12 lines)  
传真: (90/212) 224 59 39

## 乌克兰

S&T Ukraine Ltd.  
50, Popudrenko Street  
243660 Kiev  
电话号码: 380-44-559 4763  
传真: 380-44-559 5033

## 英国

Hewlett-Packard Limited (T4)  
Cain Road  
Bracknell  
Berkshire  
RG12 1HN  
电话号码: 01344 366666  
传真: 01344 362852  
与 HP 联系  
电子邮件地址: uktmo\_sales@hp.com

## 乌兹别克

ABM Worldwide Technologies  
15, Movaraunnakhr Street  
Tashkent 700060  
电话号码: 7-3712-1333689  
传真: 7-3712-406485

## 南斯拉夫

IBIS Instruments  
Pariske Komune 22  
11070 N. Beograd  
电话号码: 381-11-609650  
传真: 381-11-699627





## 拉丁美洲和南美

### 阿根廷

Hewlett-Packard Argentina  
Montañeses 2140  
1428 Buenos Aires  
电话号码: (54 1) 787-7115  
传真: (54 1) 787-7287

### 伯利兹

Atendido por El Salvador

### 玻利维亚

Atendido por Uruguay

### 巴西

#### 圣保罗

Hewlett-Packard Brazil  
Alameda Rio Negro, 750  
06454-000 Alphaville, Barueri  
São Paulo, Brazil  
电话号码: (55-11) 7296-8155/8160  
附加电话号码:  
HP 直拨电话: 0 800 130-266  
传真: (55-11) 7296-8171

#### 里约热内卢

Hewlett-Packard Brasil  
Rua Lauro Mueller, 116  
Grupo 803 Edifício Torre Rio Sul  
22290-160 Botafogo  
Rio de Janeiro  
电话号码: (55-21) 541-4404  
传真: (55-21) 295-2195

### 智利

ASC. S.A. (Multi-Industry)  
Los Alerces 2363  
Santiago, Chile  
电话号码: (56-2) 237-0707  
传真: (56-2) 239-7179  
COASIN Chile Ltda. (Telecom)  
Holanda 1292  
Santiago, Chile  
电话号码: (562) 225-0643  
传真: (562) 274-4588

Rimpex Chile (Datacom)  
Avda. Pedro de Valdivia 1646  
Santiago, Chile  
电话号码: 562-340-7701/7702  
传真: 562-274-4107

### 哥伦比亚

Instrumentación Ltda.  
Calle 115 No. 11-A-10  
Bogotá, Colombia  
电话号码: (57-1) 612-1313  
传真: (57-1) 612-0805  
Sycom, S.A. (Datacom)  
Avenida El Dorado 9010  
Bogotá, Colombia  
电话号码: (57-1) 410-1303  
传真: (57-1) 410-1196

### 哥斯达黎加

COASIN COSTA RICA, S.A.  
Del Centro Cultural en San Pedro  
200 Mts Norte, 25 Mts Oeste  
Casa # 3552  
San José, Costa Rica  
电话号码: (506) 283-8325  
传真: (506) 225-6349

### 多米尼加共和国

Esacomp, S.A.  
Calle Seminario No. 55  
Ens. Piantini  
Santo Domingo, República Dominicana  
电话号码: (809) 563-6350  
传真: (809) 565-0332



## 厄瓜多尔

Complementos Electrónicos S.A.  
Av. General Enriquez 1800  
San Rafael, Ecuador  
电话号码: (593-2) 334257  
传真: (593-2) 331595

## 萨尔瓦多

SETISA  
Col. Roma  
Pje. Carbonell, No. 28  
San Salvador, El Salvador  
电话号码: (503) 223-0993  
传真: (503) 279-2077

## 危地马拉

EPTTEL  
12 Ave. 17-35 Zona 10  
Guatemala  
电话号码: (502) 363-0423  
传真: (502) 363-0443

## 洪都拉斯

Atendido por Setisa, El Salvador

## 墨西哥

Hewlett-Packard de México SA de CV  
Dr. Atl No. 1, Desp. 102  
Edif. Tepeyac  
Zona Rio  
22320 Tijuana, B.C. México  
电话号码: (66) 34-38-01  
传真: (66) 34-38-04

Hewlett-Packard de México, S.A. de C.V.  
Prolongación Reforma 700  
Col. Lomas de Santa Fé  
01210 Mexico, D.F.  
电话号码: (52-5) 258-4389/258-4392  
传真: (52-5) 258-4301  
HP 直拨电话: 01-800-506-4800

Hewlett-Packard de Mexico S.A. de C.V.  
Rio Nilo 4049-12  
Cd. Juarez, Chih. 32310  
Mexico  
电话号码: (52-16) 11-0777  
传真: (52-16) 13-7622

## 尼加拉瓜

Atendido por El Salvador

## 巴拉圭

Atendido por Uruguay

## 秘鲁

COASIN Peru S.A. (Redes Privadas)  
Calle 1 - No. 891 CORPAC  
Lima 27, Peru  
电话号码: (511) 224-3380  
传真: (511) 224-1509  
SATEL S.A. (Gobierno y redes publicas)  
Enrique Palacios No. 155  
Lima 18 - Peru  
电话号码: (511) 446-2253/241-8085/446-0281  
传真: (511) 444-0305

## 特立尼达和多巴哥

Borde Communications  
1 Valsayn Road  
Curepe, P.O. Box 897  
Port-of-Spain, Trinidad  
电话号码: (809) 663-2087  
传真: (809) 645-3352

## 美国

Hewlett-Packard Company  
5200 Blue Lagoon Dr., #950  
Miami, FL 33126  
电话号码: 305-265-5561  
传真: 305-267-4288  
电子邮件地址: britton\_bentley@hp.com

## 乌拉圭

Conatel S.A.  
Ejido 1690  
Montevideo, Uruguay  
电话号码: (598) 2-920314  
传真: (598) 2-920660

## 委内瑞拉

Hewlett-Packard de Venezuela  
3ra. Transversal Los Ruices Nrte  
Edf. Segre, Piso 1,2 y 3  
Caracas, Venezuela  
电话号码: (58-2) 207-8357  
传真: (58-2) 207-8361



## 亚洲和太平洋地区

### 澳大利亚

#### 墨尔本

Hewlett-Packard Australia Ltd.  
31-41 Joseph Street  
Blackburn, VIC 3130  
电话号码: 1 800 629 485 (toll free)  
附加电话号码: (61 3) 9210 5408  
传真: (61 3) 9210-5489

#### 珀斯

Measurement Innovation (WA) Pty. Ltd.  
Kishorn Court  
Suite 3, 58 Kishorn Road  
Mount Pleasant, WA 6153  
电话号码: (61/9) 316-2757  
传真: (61/9) 316-1392  
移动电话: 61-18-33-6434

#### 悉尼

Hewlett-Packard Australia Ltd.  
17-23 Talavera Road  
North Ryde, N.S.W. 2113  
电话号码: (61/2) 9950-7444  
传真: (61/2) 9888-9072

### 孟加拉国

Jiu International Ltd  
60 East Tejturi Bazar, 2nd Floor  
Farmgate Dhaka  
Bangladesh  
电话号码: 880-2-913-0480  
传真: 880-2-871-034  
电子邮件地址: [jiu@bangla.net](mailto:jiu@bangla.net)  
Brunei Darussalam  
Komputer Wisman Sdn Bhd  
Block A, Unit 1, Ground Floor  
Abdul Razak Complex  
Jalan Gadong 3180  
Negara Brunei Darussalam  
电话号码: 673-2-423918/425603  
传真: 673-2-441492  
用户电报: 0809-2447

## 中国

### 北京

China Hewlett-Packard Co. Ltd.  
5-6/F West Wing Office  
China World Trade Center  
No. 1 Jian Guo Men Wei Avenue  
Beijing 100004 PRC  
电话号码: (86-10) 6505-3888  
传真: (86-10) 6505-1033  
用户电报: 085-22601 CTSHP CN Cable: 1920  
Beijing

### 成都

China Hewlett-Packard Co. Ltd.  
22/F Daye Road  
No. 39 Daye Road  
Chengdu 610016 PRC  
电话号码: (86/28) 666-3888  
传真: (86/28) 666-5377

### 广州

China Hewlett-Packard Co. Ltd.  
7/F T.P.Plaza  
9/109, Liu Hua Road  
Guangzhou 510010 PRC  
电话号码: (86/20) 8669-3888  
传真: (86/20) 8669-5074  
用户电报: 44556 GPHGZ CN

### 上海

China Hewlett-Packard Co., Ltd.  
10-12/F Novel Building  
No. 887 Huai Hai Zhong Lu  
Shanghai, 200020  
电话号码: (86/21) 6474-3888  
传真: (86/21) 6267-8523  
用户电报: 086-33577 CHPSB CN

### 沈阳

China Hewlett-Packard Co., Ltd.  
12/F Shenyang Sankei Torch  
Building No. 262 Shifu Road, Shenhe District  
Shenyang 110013 PRC  
电话号码: (86/24) 2790170, 2790171  
传真: (86/24) 2790232



## 西安办事处

3/F East New Technology  
Trade Center A16  
Yanta Lu Zhong Duan  
Xi'an 710054 PRC  
电话号码: (86/29) 552 9379  
传真: (86/29) 552 9243

## 惠普有限公司

17-21/F Shell Tower, Times Square  
1 Matheson Street  
Causeway Bay  
Hong Kong, PRC  
电话号码: (852) 2599-7777  
传真: (852) 2506-9256  
Hong Kong

## 惠普有限公司 (香港)

17-21/F Shell Tower, Times Square  
1 Matheson Street  
Causeway Bay  
Hong Kong, PRC  
电话号码: (852) 2599-7889  
传真: (852) 2506-9233

## 印度

### 班加罗尔

Hewlett-Packard India Pvt. Ltd.  
Embassy Point  
150 Infantry Road  
Bangalore 560001  
电话号码: (91/80) 225-3024 或 209-1808  
传真: (91/80) 225-6186  
用户电报: 845-2773 HP IN

### 加尔各答

Hewlett-Packard India Pvt. Ltd.  
708 Central Plaza  
2/6 Sarat Bose Road  
Calcutta 700 020  
电话号码: (91/33) 745 4755  
附加电话号码: 91-33-475-4755  
传真: (91/33) 748 571

## 海得拉巴

Hewlett-Packard India Pvt. Ltd.  
5-9-13 Taramandal Complex  
9th Floor, Saifabad  
Hyderabad 500 004  
电话号码: (91/40) 232-679  
传真: (91/40) 220.012 或 231.756  
用户电报: 425-2422 HPIL IN

## 孟买

Hewlett-Packard India Pvt. Ltd.  
Unit-3, B-Wing  
Ground Floor, Neelam Center  
Hind Cycle Road  
Worli, Mumbai 400 025  
电话号码: (91/22) 493-4722 或 493-4723  
附加电话号码: 91-22-493-9978-79 或 91-22-493  
传真: (91/22) 493-7823  
用户电报: 11-76812 HPIB IN

## 新德里

Hewlett-Packard India Ltd.  
Chandiwalla Estate  
Ma Anandmai Ashram Marg, Kalkaji  
New Delhi 110 019  
电话号码: (91-11) 682-6000  
传真: (91-11) 682-6030

## 印度尼西亚

### 万隆

P.T. Berca Hardayaperkasa  
Jalan Tengku Angkasa No. 33  
Bandung 40132  
电话号码: (62-22) 250-8100  
传真: (62-22) 250-6757

### 雅加达

P.T. Berca Hardayaperkasa  
Jalan Abdul Muis No. 62  
Jakarta 10160-Indonesia  
电话号码: (62/21) 380 0902  
传真: (62/21) 381 2044



## 韩国

### 汉城

Hewlett-Packard Korea Ltd.  
HP Korea House  
25-12 Yoido-dong  
Yongdeung po-ku  
Seoul 150-010  
电话号码: (82/2)-769-0114  
传真: (82/2) 784-7084

### 大丘

Hewlett-Packard Korea Ltd.  
18/F, Young Nam Tower B/D 111  
Shin Cheon-dong, Dong-Gu  
Taegu  
电话号码: (82/53) 754-2666  
传真: (82/53) 752-4696

### 大田

Samsung  
Hewlett-Packard Korea Ltd.  
8/F Hyundai Bldg,  
1298 Doonsan-dong, Seo-gu  
Taejeon  
电话号码: 82-42-480-2800  
传真: 82-42-480-2828

## 马来西亚

### 吉隆坡

Hewlett-Packard Sales (Malaysia) Sdn Bhd  
Ground Floor, Wisma Cyclecarri  
288 Jalan Raja Laut  
50350 Kuala Lumpur  
电话号码: 1-800-88-8848 Toll Free  
传真: (60/3) 298-9157

### 槟榔屿

Hewlett-Packard Sales (Malaysia) Sdn Bhd  
Bayan Lepas Free Trade Zone  
11900 Bayan Lepas  
Penang  
电话号码: (60/4) 642-3502  
传真: (60/4) 642-3511

## 新西兰

Hewlett-Packard New Zealand Ltd.  
186-190 Willis Street  
Wellington  
电话号码: 0800-738-378  
(国际电话: 64-4-802-6800)  
传真: (64-4) 802-6881

## 巴基斯坦

### 伊斯兰堡

Mushko Electronics (Pvt) Ltd.  
68-W Sama Plaza, Blue Area, G-7  
Islamabad 44000  
Pakistan  
电话号码: 92-51-828-459/810-950  
传真: 92-51-816-190  
用户电报 54001 Muski Pk

### 卡拉奇

Mushko Electronics (Pvt) Ltd.  
Oosman Chambers  
Abdullah Haroon Road  
Karachi 74400  
电话号码: 92-21-566-0490  
传真: 92-21-566-0801  
用户电报 29094 MUSKO PK

## 菲律宾

Hewlett-Packard Philippines Corporation  
9th Floor, Rufino Pacific Tower  
6784 Ayala Avenue  
Makati City 1229  
电话号码: (63-2) 894-1451  
传真: (63-2) 811-1080, 811-0635  
联机销售: (63-2) 893-9959

## 新加坡

Hewlett-Packard Singapore (Sales) Pte Ltd  
450 Alexandra Road  
Singapore 119960  
电话号码: 65 275 3888  
附加电话号码:  
HP 直拨电话: 1 800 292-8100  
申请支持: 65-374-4242  
硬件服务热线: 65-375-8350  
传真: 65 274 7887

## 斯里兰卡

Precision Technical Services (PVT) Ltd.  
No. 2, R.A. De Mel Mawatha  
Colombo 00500  
电话号码: (941) 597-860  
传真: (941) 597-863



## 台湾

### 中坜

Hewlett-Packard Taiwan Ltd.  
No. 20 Kao-Shuang Road  
Ping-Chen, 32404  
Taoyuan Hsieh  
电话号码: (886/3) 492-9666  
传真: (886/3) 492-9669

### 高雄

Hewlett-Packard Taiwan Ltd.  
12th Floor, 10 Syh-Wei 4th Road  
Kaohsiung  
电话号码: (886/7) 330-1199  
传真: (886/7) 330-8568

### 台中

Hewlett-Packard Taiwan Ltd.  
10F, 540, Sec. 1  
Wen-Hsin Road  
Taichung  
电话号码: (886/4) 327-0153  
传真: (886/4) 326-5274

### 台北

Hewlett-Packard Taiwan Ltd.  
Hewlett-Packard Building  
8/F No. 337, Fu-Hsing North Road  
Taipei 10483 Taiwan  
电话号码: (886-2) 712-0404  
传真: (886-2) 718-2928  
HP 直拨基本工具免费电话: 080-212-535

## 泰国

Hewlett-Packard (Thailand) Ltd.  
23rd-25th floor Vibulthani Tower 2  
3199 Rama IV Road  
Klong Toey, Bangkok 10110  
电话号码: (66-2) 661-3900-34  
传真: (66-2) 661-3946

## 越南

System Interlace  
39 Mai Hac De Street  
Hai Ba Trung District  
Hanoi  
Vietnam  
电话号码: 844-229-808/9  
传真: 844-229-553

## 日本

### 爱知

Hewlett-Packard Japan Ltd.  
Nagoya Kokusai Center Bldg.  
1-47-1 Nakono Nakamura-ku, Nagoya-shi  
Aichi 450  
Hewlett-Packard Japan Ltd.  
Nakane-Nissei Bldg.  
4-25-18 Nishi-machi, Toyota-shi  
Aichi 471

### 秋田

Hewlett-Packard Japan Ltd.  
Nihonseimei Akita Chuodori Bldg.  
4-2-7 Nakadori, Akita-shi  
Akita 010

### 千叶

Hewlett-Packard Japan Ltd.  
WBG Malibu East Bldg. 19F  
2-6 Nakase Mihama-ku, Chiba-shi  
Chiba 261-71

### 福冈

Hewlett-Packard Japan Ltd.  
Daisan Hakata-Kaisei Bldg.  
1-3-6 Hakataekiminami Hakata-ku, Fukuoka-shi  
Fukuoka 812

### 广岛

Hewlett-Packard Japan Ltd.  
Nissei-Heiwakoen Bldg.  
3-25 Nakajima-cho Naka-ku, Hiroshima-shi  
Hiroshima 730

### 北海道

Hewlett-Packard Japan Ltd.  
Sumitomo-seimei  
Sapporo Chuo Bldg.  
1-1-14 Minaminijo-higashi Chuo-ku, Sapporo-shi  
Hokkaido 060

### 兵庫

Hewlett-Packard Japan Ltd.  
1-3-2 Muroya Nishi-ku, Kobe-shi  
Hyogo 651-22

### 茨木

Hewlett-Packard Japan Ltd.  
Mito Yomiuri-Kaikan Bldg.  
2-4-2 Minami-machi, Mito-shi  
Ibaraki 310  
Hewlett-Packard Japan Ltd.  
Tsukuba-Mitsui Bldg.  
1-6-1 Takezono, Tsukuba-shi  
Ibaraki 305



## 石川

Hewlett-Packard Japan Ltd.  
Kanazawa MK Bldg.  
98-8 Sainen-machi, Kanazawa-shi  
Ishikawa 920

## 神奈川

Hewlett-Packard Japan Ltd.  
3-2-2 Sakado  
Takatsu-ku, Kawasaki-shi  
Kanagawa 213  
Hewlett-Packard Japan Ltd.  
9-32 Tamuracho, Atsugi-shi  
Kanagawa 243

## 京都

Hewlett-Packard Japan Ltd.  
Maeda SN Bldg.  
518 Akinono-cho Nijo-Kudaru  
Karasuma, Nakagyo-ku  
Kyoto 604

## 官司

Hewlett-Packard Japan Ltd.  
Yamaguchi Bldg.  
1-1-31 Ichibancho Aoba-ku, Sendai-shi  
Miyagi 980

## 长野

Hewlett-Packard Japan Ltd.  
Forum Honjo Bldg.  
2-4-1 Honjo, Matsumoto-shi  
Nagano 390

## 大阪

Hewlett-Packard Japan Ltd.  
Chuo Bldg.  
5-4-20 Nishinakajima  
Yodogawa-ku, Osaka-shi  
Osaka 532

## 埼玉

Hewlett-Packard Japan Ltd.  
Mitsui-seimei Omiya  
Miyamachi Bldg. 2-96-1  
Miyamachi, Omiya-shi  
Saitama 330  
Hewlett-Packard Japan Ltd.  
Nissei-Kumagaya Bldg.  
2-42 Miya-machi, Kumagaya-shi  
Saitama 360

## 静岡

Hewlett-Packard Japan Ltd.  
Kawasei-Rinkyō Bldg.  
6-6 Hosojima-cho Hamamatsu-shi  
Shizuoka 435

## 栃木

Hewlett-Packard Japan Ltd.  
Chiyodaseimei-Utsunomiya Bldg.  
2-3-1 Odori, Utsunomiya-shi  
Tochigi 320

## 东京

Hewlett-Packard Japan Ltd.  
9-1 Takakura-cho, Hachioji-shi  
Tokyo 192-8510  
Hewlett-Packard Japan Ltd.  
NAF Bldg.  
3-8-20 Takaido-higashi, Sugunami-ku  
Tokyo 168



## 中东和非洲

### 阿尔及利亚

RTI Algeria  
26, Bis rue Mohammed Hadj-Ahmed  
(ex. Rue Jean Pierre Dinet)  
16035 Hydra  
Alger  
Algerie  
电话号码: 213-2-606450

### 安哥拉

由 HP South Africa 代理。

### 巴林

BAMTEC  
P.O. Box 10373  
Capital centre  
Shop 116  
Road 1405  
Area 314  
Manama  
电话号码: 9-73-275678  
传真: 9-73-276669  
用户电报: 8550 WAEL BN

### 埃及

ORASCOM  
Onsi Sawiris & Co  
P.O. Box 1191  
160, 26th July Street  
Aguza/Cairo  
电话号码: (202) 3015287  
传真: (202) 3442615  
用户电报: 92768 orscm un

### 伊朗 (伊斯兰共和国)

Everttech  
11 bis, rue Toepffer  
1206 Geneve  
电话号码: +41-22-346 92 92  
传真: +41-22-346 86 91  
用户电报: 421 787

### 以色列

Computation and Measurement Systems (CMS)  
Ltd.  
11, Hashlosa Street  
Tel-Aviv 67060  
电话号码: 972 (03) 538-03-80  
传真: 972 (03) 537-50-55  
用户电报: 371234 HPCMS

### 约旦

Scientific & Medical Supplies Co.  
P.O. Box 1387  
Amman  
电话号码: (962/6) 62-49-07  
传真: (962/6) 62-82-58  
用户电报: 21456 sabco jo

### 科威特

Al-Khaldiya Electronics & Electricals Equipment  
Co.  
P.O. Box 830  
Safat 13009  
电话号码: (965) 48 13 049  
传真: (965) 48 12 983

### 黎巴嫩

Computer Information Systems C.I.S.  
Lebanon Street  
Chammas Bldg.  
P.O. Box 11-6274  
Dora-Beirut  
电话号码: (961/1) 405-413  
传真: (961/1) 601.906  
电话 / 传真: (3579) 514-256 (Cyprus Based  
Line)  
用户电报: 42309 chaxis le

### 马拉维

由 HP South Africa 代理。

### 毛里求斯

由 HP South Africa 代理。





## 摩洛哥

SICOTEL

Complexe des Habous  
Tour C, avenue des Far  
Casablanca 01

电话号码: +212 (02) 31-22-70

传真: +212 (02) 31-65-45

用户电报: 27604

## 莫桑比克

由 HP South Africa 代理。

## 纳米比亚

由 HP South Africa 代理。

## 尼日利亚

Management Information Systems Co. Ltd.

3 Gerrard Road

P.O. Box 53386

Ikoyi, Lagos

电话号码: 234-1-2691307

传真: 234-1-2692755

用户电报: 23582 DATEC NG

## 阿曼

IMTAC LLC

P.O. Box 51196

Al Hayek Street

Mina al Fahal

Muscat

电话号码: (968) 707-727, (968) 707-723

传真: (968) 796-639, (968) 797-709

## 卡塔尔

Qatar Datamations Systems

Al Ahed Building, 5th floor

Al Muthof Street

Doha

电话号码: 974/43.99.00

传真: 974/43.21.54

用户电报: 4833

## 沙特阿拉伯

Modern Electronics Establishment

P.O. Box 22015

Prince Musad Ibn Abdulaziz St.

Riyadh 11495

电话号码: (966/1) 476-3030

传真: (966/1) 476-2570

附加传真: (966/1) 476-7649

电报挂号 ROUFKO

Modern Electronics Establishment

P.O. Box 22015

al Nimer Building

Riyadh 11495

电话号码: (01) 4624266

传真: (01) 4624404

附加传真: (966/1) 476-7649

## 南非

Hewlett-Packard South Africa (Pty.) Ltd.

P.O. Box 120, Howard Place

7450 Cape Town

电话号码: 27 21 658-6100

传真: 27 21 685-3785

Hewlett-Packard South Africa (Pty.) Ltd.

Private Bag

Wendywood 2148

电话号码: 27-11-806 1173

传真: 27-11-806 1213

## 突尼斯

Precision Electronique

5, rue de Chypre-Mutuelle Ville

1002 Tunis Belvedere

电话号码: (216/1) 785-037

附加电话号码: (216/1) 890-672

传真: (216/1) 780-241

用户电报: (0409) 18238 TELEC TN



## 阿拉伯联合酋长国

Emitac Ltd.

Block RBS Arenco Bldg.

Zabel Road

P.O. Box 8391

Dubai

电话号码: (971/4) 37-75-91

传真: (971/4) 37-08-99

Emitac Ltd.

P.O. Box 2711

Abu Dhabi

电话号码: (971/2) 77-04-19

传真: (971/2) 72-30-58

## 赞比亚

由 HP South Africa 代理。

## 津巴布维

由 HP South Africa 代理。



# 规格

---



## 概述

本附录包括：

- 纸张规格
- 打印机规格
- 电缆规格



---

## 纸张规格

HP LaserJet 打印机的打印质量优异。该打印机可打印各种介质，如单页纸（包括再生纸）、信封、标签、投影片、以及自定义纸。重量、纹理及湿度等属性是影响打印机性能及打印质量的重要因素。



该打印机可使用符合本手册规格的各种纸张及其他打印介质。未达到这些规格的纸张可能导致以下问题：



- 打印质量差
- 增加卡纸次数
- 打印机过度磨损，需要维修



---

### 注释

为获得最佳效果，仅限使用 HP 品牌的纸张和打印介质。Hewlett-Packard 公司不能推荐其他品牌。因为它们不是 HP 公司的产品，HP 无法影响或控制其质量。

可能有符合本手册所有规定的纸张，但仍然不能产生令人满意的打印效果。这或许是由于处理不当、温度及湿度水平不合格或其他 HP 不能控制的可变因素导致。

在大量购买纸张之前，应确保满足本用户指南和 “*HP LaserJet Printer Family Paper Specification Guide*”（HP LaserJet 打印机系列纸张规格指南）规定的要求（订购该指南，参见第 11 页。）。在购进大量纸张前，总要先测试一下该纸张。

---

### 当心

使用 HP 规格以外的纸张可能导致打印机故障，并需要修理。这类修理不在 HP 保修或服务协议之内。



## 支持的纸张尺寸和重量

### 支持的纸张尺寸和重量，1号纸盒

纸盒 1	尺寸*	重量	装纸量**
最小尺寸 (自定义)	76 × 127 毫米***	60 至 199 克 / 平方米	100 页 75 克 / 平方米 纸张
最大尺寸	216 × 356 毫米		
透明胶片	与以上所列的最小和 最大纸张尺寸一致。	厚度： 0.099 至 0.114 毫米	75 张透明胶片
标签		厚度： 0.127 至 0.178 毫米	50 张标签
信封		75 至 105 克 / 平方米	10 个信封

\* 该打印机支持的纸张尺寸范围很广。检查打印机软件中所支持的尺寸。打印自定义尺寸的纸张，参见第 56 页。

\*\* 装纸量随纸张重量、厚度及环境条件而变。

\*\*\* 尺寸小于 127 毫米（5 英寸）的纸张应当将短边先送入（纵向）。



## 支持的纸张尺寸与重量，2号纸盒 (HP LaserJet 4050 T/4050 TN)

纸盒 2 和 3 (HP LaserJet 4050 T/ 4050 TN)	尺寸*	重量	装纸量**
Letter	216 × 279 毫米	60 至 105 克 / 平方米	250 页 75 克 / 平方米 纸张 50-100 页透明胶片
A4	210 × 297 毫米		
Executive	191 × 267 毫米		
Legal	216 × 356 毫米		
B5 (ISO) (自定义***)	176 × 250 毫米		
B5 (JIS)	182 × 257 毫米		
A5 (自定义***)	148 × 210 毫米		

\* 该打印机支持的纸张尺寸范围很广。检查打印机软件中所支持的尺寸。

\*\* 装纸量随纸张重量、厚度及环境条件而变。

\*\*\* 关于打印自定义尺寸纸张，参见第 56 页。



## 支持的纸张尺寸与重量，2号纸盒 (HP LaserJet 4050 /4050 N)

纸盒 2 (HP LaserJet 4050/4050 N)	尺寸*	重量	装纸量**
Letter	216 × 279 毫米	60 至 105 克 / 平方米	500 页 75 克 / 平方米 纸张 50-100 张透明胶片
A4	210 × 297 毫米		
Legal	216 × 356 毫米		

\* 该打印机支持的纸张尺寸范围很广。检查打印机软件中所支持的尺寸。

\*\* 装纸量随纸张重量、厚度及环境条件而变。



支持的纸张尺寸与重量，可选用 500 页纸盒

可选用 500 页纸盒	尺寸*	重量	装纸量**
Letter	216 × 279 毫米	60 至 105 克 / 平方米	500 页 75 克 / 平方米 纸张 50-100 张透明胶片
A4	210 × 297 毫米		
Executive	191 × 267 毫米		
Executive (JIS) (自定义***)	216 × 330 毫米		
16K (自定义***)	197 × 273 毫米		
Legal	216 × 356 毫米		
B5 (ISO) (自定义***)	176 × 250 毫米		
B5 (JIS)	182 × 257 毫米		
A5 (自定义***)	148 × 210 毫米		
自定义***	148 × 210 毫米 至 216 × 356 毫米		

\* 该打印机支持的纸张尺寸范围很广。检查打印机软件中所支持的尺寸。

\*\* 装纸量随纸张重量、厚度及环境条件而变。

\*\*\* 关于打印自定义尺寸纸张，参见第 56 页。



### 支持的纸张尺寸与重量，可选用信封输送机

可选用信封输送机	尺寸*	重量	装纸量**
最小尺寸	90 × 160 毫米	75 至 105 克 / 平方米	75 个信封
最大尺寸	178 × 254 毫米		

\* 该打印机支持的纸张尺寸范围很广。检查打印机软件中所支持的尺寸。

\*\* 装纸量随纸张重量、厚度及环境条件而变。



### 支持的纸张尺寸与重量，可选用双面打印附件

可选用双面打印附件	尺寸	重量	装纸量
Letter	216 × 279 毫米	60 至 105 克 / 平方米	不适用
A4	210 × 297 毫米		
Executive	191 × 267 毫米		
Legal	216 × 356 毫米		
B5 (JIS)	182 × 257 毫米		





## 支持的纸张类型

本打印机支持下列纸张类型：

- 普通纸
- 信头纸
- 预先打孔纸
- 粘合纸
- 彩纸
- 粗糙纸
- 预印纸
- 透明胶片
- 标签
- 再生纸
- 卡片
- 用户定义纸（五类）



### 纸张的使用准则

为获得最佳结果，使用常规 75 克 / 平方米纸张。确保纸张质量良好，没有切口、刻痕、撕裂、污点、浮尘、灰尘、褶皱、裂缝及卷边和弯曲。

如果对正在装入的纸张类型不确定（如粘合纸或再生纸），检查纸张包装上的标签。

一些纸张类型可导致打印质量问题、卡纸、甚至损坏打印机。

症状	纸张问题	解决方法
打印质量差或墨粉黏结。 送纸故障。	过于潮湿、过于粗糙、过于光滑、或凸凹不平；错误的纸张份额。	尝试另一种纸张，光滑度在 100-250 Sheffield 之间，湿度 4-6%。
脱字、卡纸、卷曲。	储存不当。	将纸张平放在防潮包装纸中储存。
灰色背景阴影增加。	过重。	使用轻一些的纸张。 打开背后出纸槽。
过多卷曲。 送纸故障。	过于潮湿、错误的纹理方向或短纹理结构。	打开背后出纸槽。 使用长纹理纸张。
卡纸，损坏打印机。	部分切割或带针孔虚线的纸。	不要使用部分切割或带针孔虚线的纸。
送纸故障。	边缘破损。	使用质量良好的纸张。



---

## 注释

不要使用低温油墨打印的信头纸，例如在某些类型的热写法中使用的信头纸。

不要使用有凸起的信头纸。

打印机通过温度和压力使墨粉熔凝到纸张上。确保对彩纸或预印的表格使用的墨水与打印机温度兼容（华氏 400 度或摄氏 205 度，持续 0.1 秒）。

请避免使用已经在打印机或复印机中用过的纸张。（请勿在信封、透明胶片或标签两面打印。）

---



## 纸张重量换算表

使用该表来确定与美国粘合纸重量大致相等的重量值规格。例如，要确定与 20 磅美国粘合纸重量相等的美国封面纸重量，可在表中找到该粘合纸重量定位（第 3 行第 2 列），并在该行中平行移至封面纸重量（在第 4 列）。重量为 28 磅。

阴影区域代表该级别的标准重量。

	美国明信片* 厚度 (毫米)	美国粘 合纸 重量 (磅)	美国 课本/ 书籍纸 重量 (磅)	美国封 面纸 重量 (磅)	美国上 等纸 重量 (磅)	美国索 引卡 重量 (磅)	美国标 签重量 (磅)	欧洲公 制重量 (克/ 平方 米)	日本公 制重量 (克/ 平方 米)
1		16	41	22	27	33	37	60	60
2		17	43	24	29	35	39	64	64
3		20	50	28	34	42	46	75	75
4		21	54	30	36	44	49	80	80
5		22	56	31	38	46	51	81	81
6		24	60	33	41	50	55	90	90
7		27	68	37	45	55	61	100	100
8		28	70	39	49	58	65	105	105
9		32	80	44	55	67	74	120	120
10		34	86	47	58	71	79	128	128
11		36	90	50	62	75	83	135	135
12	.18	39	100	55	67	82	91	148	148
13	.19	42	107	58	72	87	97	157	157
14	.20	43	110	60	74	90	100	163	163
15	.23	47	119	65	80	97	108	176	176
16		53	134	74	90	110	122	199	199

\* 美国明信片的尺寸为近似尺寸。仅供参考。



## 标签

### 当心

为避免损坏打印机，仅使用推荐用于激光打印机的标签。

如果打印标签时有问题，使用纸盒 1 并打开背部出纸槽。

对于同一张标签，打印次数永远不要超过一次。



### 标签结构

选择标签时，考虑以下各因素的质量：

- **黏结剂：**黏性物质应在华氏 400 度（摄氏 205 度），即打印机的最高温度下保持稳定。
- **排列：**仅使用未暴露衬纸的标签。标签之间若有空间则可能剥落而造成严重卡纸。
- **卷曲：**打印之前，标签纸必须放平，且任一方向的卷曲不得超过 13 毫米（0.5 英寸）。
- **条件：**不要使用带有褶皱、起泡或其他有剥离迹象的标签。

关于打印标签纸，参见第 53 页。

## 透明胶片

打印机中使用的透明胶片必须能承受华氏 400 度（摄氏 205 度），即打印机的最高温度。关闭背部出纸槽，将透明胶片打印至顶部出纸槽。

### 当心

为避免损坏打印机，仅使用推荐用于激光打印机的透明胶片。

如果在打印透明胶片时有问题，使用纸盒 1。

关于打印透明胶片，参见第 55 页。



# 信封

## 信封结构

信封结构至关重要。信封的折叠线差异很大，不仅存在于不同的制造商之间，而且存在于同一制造商的同一盒信封内。在信封上打印成功与否取决于信封的质量。在选择信封时，考虑以下因素：



- **重量：** 信封纸张的重量不应超过 105 克 / 平方米，否则可能导致卡纸。
- **结构：** 在打印之前，信封应放平，卷曲小于 6 毫米，且不含空气。（内含空气的信封可能导致故障。）
- **条件：** 确保信封没有褶皱、刻痕或其他损坏。
- **纸盒纸盒 1 中的尺寸：** 从 76 × 127 毫米至 216 × 356 毫米。
- **可选用信封输送机中的尺寸：** 从 90 × 160 毫米至 178 × 254 毫米。



如果没有可选用信封输送机，则总是从纸盒 1 打印信封（47 页）。关于用可选用信封输送机打印信封，参见第 49 页。如果信封褶皱，尝试打开背部出纸槽。



## 带双边封口的信封

双边封口结构是指在信封两个末端都有垂直封口，而不只是对角线封口。这种类型更容易起皱折。确保封口如下图所示伸展到信封的各个角。



图 A-1 带双边封口的信封

## 带黏性封条或封盖的信封

带可剥落的不干胶条或多个可折叠封盖的信封必须使用与打印机热度和压力相匹配的黏结剂。多余的封盖和封条可能造成褶皱、折痕或卡纸。

## 信封边距

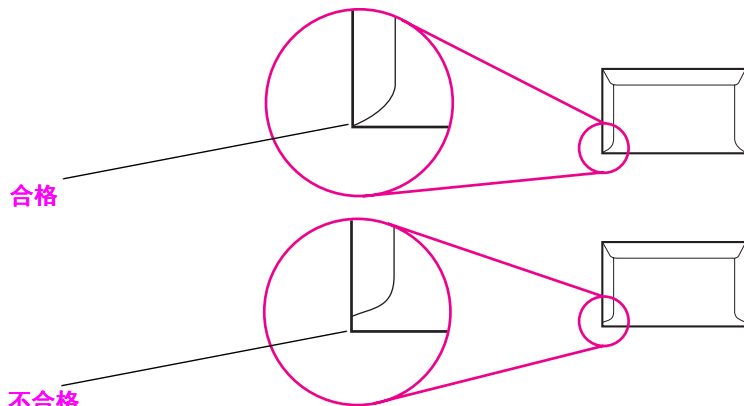
下表列出了商用 #10 或 DL 信封典型的地址边距。

地址类型	顶部边距	左侧边距
回信地址	15 毫米	15 毫米
收信地址	51 毫米	89 毫米



### 注释

要获得最佳打印质量，页边距离信封边缘不能小于 15 毫米。

## 信封储存

信封储存适当有助于产生良好的打印质量。信封应当平放存储。如果空气包在信封中，将产生气泡，信封在打印时会起皱。

## 卡片纸和重磅纸

许多类型的卡片纸可从纸盒 1 打印，包括索引卡片和明信片。一些卡片纸由于其结构更适合通过激光打印机而产生较其它类型更好的质量。

欲获得最佳打印机性能，纸盒 1 中不要使用重量大于 199 克 / 平方米的纸张，其他纸盒不大于 105 克 / 平方米。过重的纸张可能导致送纸错误、堆积故障、卡纸、墨粉熔凝差、打印质量差或机械磨损过度。

### 注释

如果纸盒不装满，并且使用光滑度为 100-180 Sheffield 的纸张，则打印较重的纸张是可能的。



## 卡片纸结构

- **光滑度** 135-199 克 / 平方米卡片纸应具有 100-180 Sheffield 的光滑度。60-135 克 / 平方米卡片纸应具有 100-250 Sheffield 的光滑度。
- **结构**: 卡片纸应放平, 卷曲小于 5 毫米。
- **条件**: 确保卡片纸没有褶皱、刻痕或其他破损。
- **尺寸**: 仅使用下列尺寸范围的卡片纸。
  - 最小: 76 × 127 毫米
  - 最大: 216 × 356 毫米



### 注释

纸盒 1 装入卡片纸以前, 确保其形状规则且没有破损。并确保卡片纸没有粘在一起。

## 卡片纸规格

- 如果卡片卷曲或卡纸, 试从纸盒 1 打印, 并打开背部出纸槽。
- 纸张边距距离纸张边缘至少 2 毫米。





# 打印机规格

## 实际尺寸



图 A-2

打印机尺寸

## 打印机重量（不含墨粉盒）

- HP LaserJet 4050/4050 N 打印机：17.85 公斤
- HP LaserJet 4050 T/4050 TN 打印机：20.71 公斤

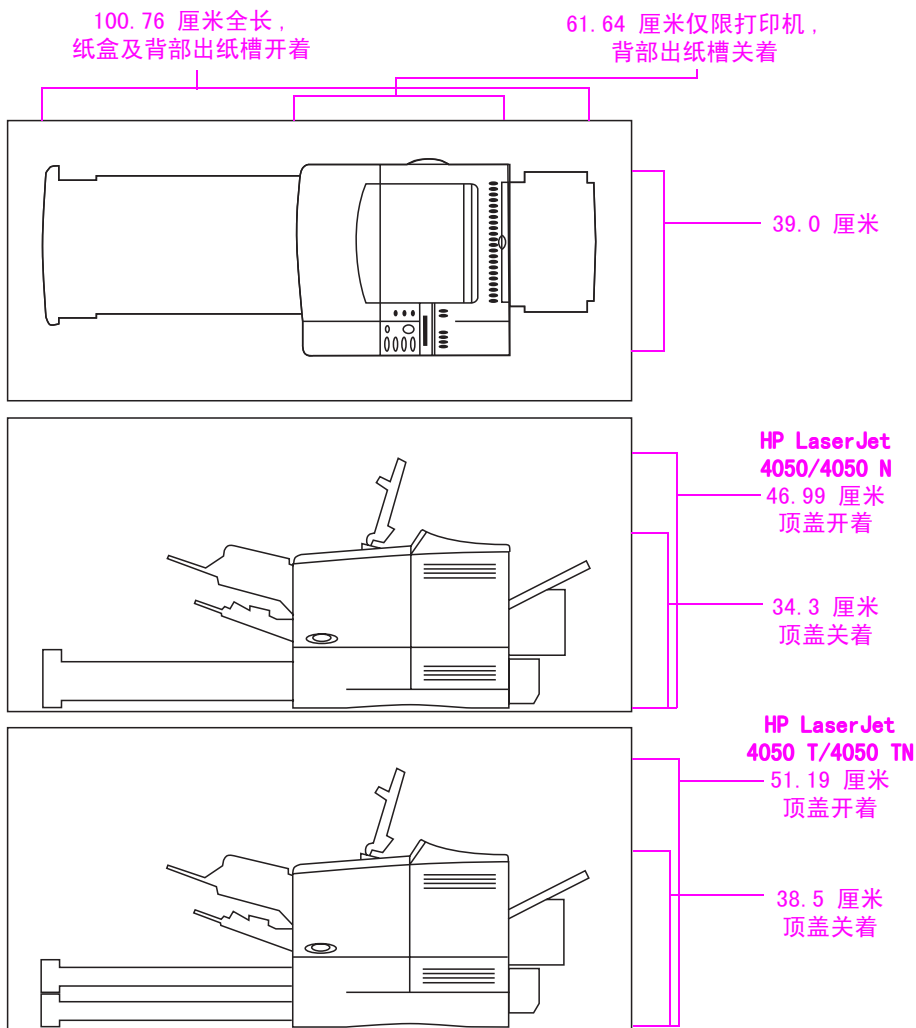

# 环境规格

## 电气规格

打印机状态	电力消耗 (平均, 以瓦为单位)
打印	330
备用	22
PowerSave (默认激活时间为 30 分钟)	20
关	0

### 最小推荐电路容量

100-127 伏	8 安培
220-240 伏	4 安培

### 电力需求 (可接受线电压)

100-127 伏	50-60 赫兹
220-240 伏	50-60 赫兹



# 声发射（按照 ISO 9296 规定）

## 打印机状态

## 声强\*

打印，每分钟 17 页 (ppm)	$L_{wad} = 6.6$ 贝尔 (A)
打印，每分钟 8 页	$L_{wad} = 6.2$ 贝尔 (A)
PowerSave	$L_{wad} = 0$ 贝尔 (A)

\* 可能需要在单独房间或隔间里安装声强  $L_{wad} \geq 6.3$  贝尔 (A) 或更高的打印机。



## 通用规格

操作温度	华氏 50–91 度（摄氏 10–32 度）
相对湿度	20–80%
速度，按每分钟页数计 (ppm)	最多每分钟 17 页 letter 尺寸纸张。 最多每分钟 16 页 A4 尺寸纸张。
可扩展内存	标准和附加内存 DIMM 合在一起，总量最多 200 MB。



# 串行电缆规格

串行通讯在传输数据时每次仅传输一位。由于每次只传输一位，数据可以通过仅包含两根电线的简单电路来传输。在这种情况下，一个 8 位字节每次传送 1 位，在接受端再将这些单个的位重新组合而成原来的字节。位传输是从最低效位向最高效位进行。



## 串行电缆规格

规格	说明
数据终端设备 (DTE)	在第二针发送，第三针接收。打印机是典型的 DTE 设备。
数据通讯设备 (DCE)	在第三针发送，第二针接收。调制解调器是典型的 DCE 设备。
异步通讯	异步通讯或起始 / 停止传输的概念是指以起始位和停止位封闭一字符。RS-232 规范定义异步串行通讯的标准。
奇偶校验	奇偶校验是一种以位级检查错误的方法。
HP LaserJet 串行数据格式	传输为异步，有一个起始位、八个数据位和一个停止位。未使用奇偶校验。HP LaserJet 打印机是 DTE 设备。
串行接口协议 (信号交换)	信号交换是控制两设备间数据流的方法。HP LaserJet 打印机使用两种流控制方法：软件流控制（即一台设备通过数据内容控制另一台设备）和硬件流控制（一台设备通过改变电线上的电压来控制另一台设备）。
软件流控制 (软件信号交换)	Xon/Xoff 是一种数据流信号交换协议：当打印机能够接收数据时从打印机的传输数据针把 Xon (DC1; 11 Hex) 传给计算机，当打印机数据接收未就绪时，把 Xoff (DC3; 13 Hex) 传给计算机。



## 串行电缆规格（续）

规格	说明
硬件流控制 (硬件信号交换)	按定义, 当两个程序操作 RS-232 控制针 -DTR、DSR、RTS 和 CTS 以实现基于硬件形式的流控制时执行硬件信号交换。在 DTR/DSR 信号交换中, 发送方在发送一个数据流的第一个字符前确认 DTR (数据终端就绪) 并等待 DSR (数据设置就绪) 返回确认。RTS/CTS 信号交换与前者类似, 但使用“请求发送”和“清除发送”针而不是“数据终端就绪”。在上述任一情况下, 发送方都延迟传输数据直到接收方就绪。



Hewlett-Packard 提供下列串行电缆和适配器以用于打印机:

HP 部件号	说明
C2932A	9 至 9 针 M/F RS-232 串行电缆, 3 米
C2933A	9 至 25 针 M/F RS-232 串行电缆, 3 米
C2809A	9 至 25 针 M/F 串行电缆适配器

打印机上装有 C2809A 串行电缆适配器, 可将 25 针的电缆连接器连到打印机。适配器针连接显示如下。

### 25 至 9 针适配器 (C2809A)

标准 DB-25 (插座适配器插座端)	打印机 DB-9 (插头适配器插头端)
2- 传输数据	2- 传输数据
3- 接收数据	3- 接收数据
6- 数据设置就绪	4- 数据设置就绪
7- 接地信号	5- 接地信号
20- 数据终端就绪	6- 数据终端就绪



## DB-9 串行电缆针接口 (C2932A)

### 计算机 DB-9

### 打印机 DB-9 ( 电缆插头端 )

2- 接收数据	2- 传输数据
3- 传输数据	3- 接收数据
4- 数据终端就绪	4- 数据设置就绪
5- 接地	5- 接地
6- 数据设置就绪	6- 数据终端就绪
8- 清除发送	8- 数据终端就绪



## DB-25 串行电缆针接口 (C2933A)

### 计算机 DB-25

### 打印机 DB-9 ( 电缆插头端 )

3- 接收数据	2- 传输数据
2- 传输数据	3- 接收数据
20- 数据终端就绪	4- 数据设置就绪
7- 接地	5- 接地
6- 数据设置就绪	6- 数据终端就绪
5- 清除发送	8- 数据终端就绪

### 注释

计算机末端的针连接是常用针号。您的计算机的实际针号可能不同。查看计算机文档以核实适当的针接口。

此处未显示的针不被打印机所用。





# 控制面板菜单

---

## 概述

可以通过打印机驱动程序或软件应用程序从计算机执行大部分日常打印任务。这是控制打印机的最方便途径，并将取代打印机控制面板的设定值。参见与软件相关的帮助文件，或者通过访问打印机驱动程序来获得更多信息，参见第 23 页。

也可以通过更改打印机控制面板的设定值来控制打印机。使用控制面板可访问打印机驱动程序或软件应用程序不支持的打印机功能。

---

### 注释

打印机驱动程序和软件指令取代打印机控制面板的设定值。

可以从控制面板打印菜单图，显示打印机的**当前配置**（16 页）。本附录列出打印机的所有项目和**可能的数值**。（默认值列于“项目”栏。）

根据当前安装在打印机上的选项，附加菜单项可出现在控制面板中。



## 快速拷贝作业菜单

该菜单提供储存于打印机硬盘中的快速拷贝作业清单。用户可以从控制面板打印或删除这些作业。有关使用该菜单的详情请参阅 67 页“作业保持功能”和 69 页“校对与暂存作业”。



### 注释

如果打印机硬盘中没有储存快速拷贝作业，该菜单不在控制面板中显示。



### 快速拷贝作业菜单

项目	数值	说明
[JOBNAME] (作业名称)		快速拷贝作业用户名称。
COPIES=1 (打印份数 = 1)	1 至 999 DELETE (删除)	用户需要打印的补充份数。 1-999: 将作业打印指定份数。 DELETE: 将作业从打印机硬盘中删除。





## 私有 / 储存作业菜单

该菜单提供打印机硬盘中的私有和储存作业清单。用户可以从控制面板打印或删除这些作业。有关使用该菜单的详情请参阅 71 页“打印私有作业”和 73 页“储存打印作业”。



### 注释

如果打印机硬盘中没有私有或储存作业，该菜单不在控制面板中显示。



### 私有 / 储存作业菜单

项目	数值	说明
[JOBNAME] (作业名称)		打印机硬盘中储存的作业名称。
PIN:0000		欲打印作业，用户必须键入在驱动程序中为作业指定的个人识别号 (PIN)。
COPIES=1 (打印份数 = 1)	1 至 999 DELETE (删除)	用户需要打印的份数。 1-999: 将作业打印指定份数。 DELETE: 将作业从打印机硬盘中删除。



## 信息菜单

本菜单包含打印机信息页，提供打印机及其配置的详情。要打印信息页，滚动至想要的页面并按 **[选择]**。

### 信息菜单

项目	说明
PRINT MENU MAP (打印菜单图)	菜单图显示控制面板菜单项目的布局及当前设定值。详细信息参见第 131 页。
PRINT CONFIGURATION (打印配置)	配置页显示打印机的当前配置。如果安装了 HP JetDirect 打印服务器卡 (HP LaserJet 4050 N/4050 TN 打印机)，还将打印 JetDirect 配置页。详细信息，参见第 132 页。
PRINT PCL FONT LIST (打印 PCL 字体清单)	PCL 字体清单显示打印机当前可用的所有 PCL 字体。详细信息参见第 134 页。
PRINT PS FONT LIST (打印 PS 字体清单)	PS 字体清单显示打印机当前可用的所有 PS 字体。详细信息参见第 134 页。
PRINT FILE DIRECTORY (打印文件目录)	该项仅在打印机上安装了包含识别的文件系统之大容量存储设备 (如可选用快闪 DIMM 或硬盘) 时出现。文件目录显示关于所有已安装的大容量存储设备的信息。详细信息参见 C-1 页。
PRINT EVENT LOG (打印事件日志)	事件日志列出打印机事件或错误。
SHOW EVENT LOG (显示事件日志)	该项允许查看控制面板显示屏上最近的打印机事件。按 <b>[- 数值 +]</b> 翻阅事件日志条目。
PRINT PAPER PATH TEST (打印纸张传送路径测试)	纸张传送路径测试可用于验证纸张传送路径在正常工作，或者查找与某纸张类型有关的故障。 选择进纸盒、出纸盒纸盒、双面打印附件 (如果有) 以及份数。
PRINT USAGE PAGE (打印用途页面)	用途页面显示打印页面的质量以及使用的纸张来源。它还分别反映单面打印和双面打印的页数。 <b>注释</b> 只有在打印机中安装硬盘时该项目才会出现在信息菜单中。该项目将生成一个页面，其信息可用于会计事务。



## 纸张处理菜单

当纸张处理设定值在控制面板上正确配置时，就可以从打印机驱动程序或软件应用程序中选择纸张类型和尺寸来打印。详细信息参见第 65 页。

可以从软件应用程序或打印机驱动程序（如果安装了合适的驱动程序）访问该菜单上的一些项目（如双面打印附件和手动送纸）。打印机驱动程序及软件应用程序设定值取代控制面板的设定值。详细信息参见第 59 页。



### 纸张处理菜单

项目	数值	说明
ENVELOPE FEEDER SIZE=COM10 (信封输送器尺寸 = COM10)	关于支持的纸张 尺寸，参见 A-3 页。	该项仅在安装了可选信封输送器时出现。设置与当前装在信封输送器上的信封尺寸对应的数值。
ENVELOPE FEEDER TYPE=PLAIN (信封输送器类型 = 普通纸)	关于支持的纸张 类型，参见第 66 页。	该项仅在安装了可选信封输送器时出现。设置与当前装在信封输送器上的信封类型对应的数值。
TRAY 1 MODE= FIRST (纸盒 1 模式 = 首先)	FIRST (首先) CASSETTE (纸匣)	决定打印机如何使用纸盒 1。 FIRST (首先)：如果纸张装在纸盒 1 中，打印机将首先从该纸盒进纸。 CASSETTE (纸匣)：纸盒 1 的纸张尺寸必须使用 TRAY 1 SIZE (纸盒 1 尺寸) 选项 (当 TRAY 1 MODE=CASSETTE (纸盒 1 模式 = 纸匣) 时，该菜单的下一项) 指定。这就使纸盒 1 作为保留纸盒。 详细信息参见第 63 页。
TRAY 1 SIZE= LETTER (纸盒 1 尺寸 = LETTER)	关于支持的纸张 尺寸，参见 A-3 页。	该项仅在 TRAY 1 MODE=CASSETTE (纸盒 1 模式 = 纸匣) 时出现。设置与当前装在纸盒 1 的纸张尺寸对应的数值。
TRAY 1 TYPE= PLAIN (纸盒 1 类型 = 普通纸)	关于支持的纸张 类型，参见第 66 页。	该项仅在 TRAY 1 MODE=CASSETTE (纸盒 1 模式 = 纸匣) 时出现。设置与当前装在纸盒 1 的纸张类型对应的数值。



## 纸张处理菜单（续）

项目	数值	说明
TRAY 2 TYPE= PLAIN (纸盒 2 类型= 普通纸)	关于支持的纸张类型，参见第 66 页。	设置与当前装在纸盒 2 的纸张类型对应的数值。
TRAY 3 TYPE= PLAIN (纸盒 3 类型= 普通纸)	关于支持的纸张类型，参见第 66 页。	设置与当前装在纸盒 3 的纸张类型对应的数值。
TRAY 4 TYPE= PLAIN (纸盒 4 类型= 普通纸)	关于支持的纸张类型，参见第 66 页	该项仅在安装了第四个纸盒（仅对 HP LaserJet 4050 T/4050 TN 打印机有效）时出现。设置与当前装在纸盒 4 的纸张类型对应的数值。
MANUAL FEED=OFF (手动送纸=关)	OFF (关) ON (开)	从纸盒 1 手动送纸，而不是自动送纸。当 MANUAL FEED=ON（手动送纸=开）且纸盒 1 空时，打印机在接收到打印任务并显示 MANUAL FEED [PAPER SIZE]（手动送纸 [纸张尺寸]）时执行脱机。 详细信息参见第 64 页。
DUPLEX=OFF (双面打印附件=关)	OFF (关) ON (开)	该项仅在安装了可选双面打印附件时出现。设置数值为 ON（开）以两面（双面）打印，或者 OFF（关）以单面（一面）打印。 详细信息参见第 41 页。
BINDING= LONG EDGE (装订=长边)	LONG EDGE (长边) SHORT EDGE (短边)	该项仅在安装了可选双面打印附件且双面打印选项为开时出现。在双面打印（纸张两面打印）时，选择装订边。 详细信息参见第 41 页。
OVERRIDE A4/LETTER=NO (取代 A4/LETTER = 否)	NO (否) YES (是)	选择 YES（是），在发送 A4 任务但打印机没有装入 A4 尺寸纸张时用 letter 尺寸纸张打印，（或者在发送 letter 任务但打印机没有装 letter 尺寸纸张时用 A4 纸张打印）。
CONFIGURE FUSER MODE MENU=NO (配置墨粉热凝器模式 菜单=否)	NO (否) YES (是)	配置与各个纸张类型相关的墨粉热凝器模式。（这仅当打印某一纸张类型遇到问题时才有必要。） NO（否）：不可访问墨粉热凝器模式菜单项目 YES（是）：附加项目出现（参见以下）。 <b>注释</b> 要看各个纸张类型的默认墨粉热凝器模式，选择 YES（是），翻回“信息”菜单，并打印一张菜单图（B-4 页）。



## 纸张处理菜单（续）

项目	数值	说明
[TYPE]= NORMAL ([类型] = 正常)	NORMAL (正常) LOW (低) HIGH (高)	该项仅当 CONFIGURE FUSER MODE MENU=YES (配置墨粉热凝器模式菜单=是) 时出现。大多数纸张类型默认设为 NORMAL (正常)。 例外如下： ROUGH=HIGH (粗糙=高) TRANSPARENCY=LOW (透明胶片=不足) (HIGH (高) 和 LOW (低) 设定值仅限 A4、letter 和 legal 尺寸。) 关于完整的可支持纸张类型清单，参见第 66 页。



# 打印质量菜单

可以从软件应用程序或打印机驱动程序（如果安装了合适的驱动程序）访问该菜单的一些项目。打印机驱动程序和软件应用程序中的设定值取代控制面板的设定值。详细信息参见第 59 页。



## 打印质量菜单



项目	数值	说明
RESOLUTION= FASTRES 1200 (分辨率= FASTRES 1200)	300 600 FASTRES 1200 PRORES 1200	从下列数值中选择分辨率： 300：在全速打印时（每分钟 17 页）产生草稿打印质量。某些位图字体和图形最好使用 300 dpi（每英寸点数），300 dpi 也用于和 HP LaserJet III 系列的打印机兼容。 600：全速打印时（每分钟 17 页）保持高质量。 FASTRES 1200：以打印机最大速度（每分钟 17 页，letter/每分钟 16 页，A4）产生最佳打印质量（相似于 1200 dpi）。 PRORES 1200：以打印机最大速度的一半产生最佳打印质量（真正的 1200 dpi）。 <b>注释</b> 最好从打印机驱动程序或软件应用程序中更改分辨率。（打印机驱动程序和软件应用程序的设定值取代控制面板上的设定值。）
RET=MEDIUM (RET=中)	OFF (关) LIGHT (淡) MEDIUM (中) DARK (浓)	使用打印机分辨率增强技术 (REt) 设定值以打印出角、曲线及边沿都平滑的打印件。 当打印机分辨率设置为 ProRes 1200 时，REt 不影响打印质量。对于其他所有打印分辨率，包括 FastRes 1200 在内，REt 都有效益。 <b>注释</b> 最好从打印机驱动程序或软件应用程序中更改 REt 设定值。（打印机驱动程序和软件应用程序的设定值取代控制面板上的设定值。）



## 打印质量菜单 (续)

项目	数值	说明
ECONOMODE=OFF (经济模式=关)	OFF (关) ON (开)	打开 EconoMode(节省墨粉)或关闭它(产生高质量)。 EconoMode 通过减少打印页面上墨粉的 50% 来建立草稿质量的打印。 <b>当心</b> HP 不推荐一直使用 EconoMode。(如果一直使用 EconoMode,很可能墨粉盒中的墨粉量维持比其机械部件还长久。) <b>注释</b> 最好从打印机驱动程序或软件应用程序中打开或关闭 EconoMode。(打印机驱动程序和软件应用程序中的设定值取代控制面板上的设定值。)
TONER DENSITY=3 (墨粉浓度=3)	1 2 3 4 5	通过更改墨粉浓度设定值淡化或加浓页面打印。设定值范围从 1(淡)到 5(浓),但默认设定值 3 通常产生最佳结果。 使用较低墨粉浓度设定值可节省墨粉。 <b>注释</b> 最好从打印机驱动程序或软件应用程序中更改墨粉浓度设定值。(打印机驱动程序和软件应用程序的设定值取代控制面板上的设定值。)
CREATE CLEANING PAGE (创建清洁页)	无数值可选。	按 <b>[选择]</b> ,打印一个清洁页面(以清除加热器组合所产生的多余墨粉)。 为使清洁页工作正常,将页面打印到复印机等级纸张(不是粘合纸或粗糙纸)。遵循关于清洁页的说明。 详细信息参见第 86 页。
PROCESS CLEANING PAGE (处理清洁页)	无数值可选。	该项仅在清洁页产生(如上文所述)之后出现。 按 <b>[选择]</b> 处理清洁页。



# 打印菜单

可以从软件应用程序或打印机驱动程序（如果安装了合适的驱动程序）访问该菜单的一些项目。打印机驱动程序和软件应用程序的设定值取代控制面板上的设定值。详细信息参见第 59 页。



## 打印菜单



项目	数值	说明
COPIES=1 (份数 = 1)	1 至 999	通过选择 1 到 999 中的任一数字来设置默认打印份数。按 <b>[- 数值 +]</b> 一次可增量 1，或按住 <b>[- 数值 +]</b> 以 10 为增量滚动来更改设定值。 <b>注释</b> 最好从打印机驱动程序或软件应用程序中设置打印份数。（打印机驱动程序和软件应用程序中的设定值取代控制面板上的设定值。）
PAPER= LETTER (纸张 = LETTER) (110V 打印机) 或 PAPER= A4 (纸张 = A4) (220 伏打印机) 和 ENVELOPE= COM10 (信封 = COM10) (110V 打印机) 或 ENVELOPE= DL (信封 = DL) (220 伏打印机)	关于支持的纸张尺寸，参见 A-3 页。	为纸张和信封设置默认图象尺寸。（随着可用尺寸的翻动，选项名称将从纸张变为信封。）
CONFIGURE CUSTOM PAPER=NO (配置自定义纸张 = 否)	NO (否) YES (是)	NO (否)：不可访问自定义纸张菜单。 YES (是)：自定义纸张菜单项出现（参见以下内容）。





## 打印菜单 (续)

项目	数值	说明
UNIT OF MEASURE= INCHES (度量单位=英寸) (110V 打印机) 或 MILLIMETERS (毫米) (220 伏打印机)	INCHES (英寸) MILLIMETERS (毫米)	该项仅在 CONFIGURE CUSTOM PAPER=YES (配置自定义纸张 = 是) 时出现。为自定义纸张尺寸选择度量单位。
X DIMENSION= 8.50 INCHES (X 尺寸= 8 英寸) (110V 打印机) 或 216 MILLIMETERS (216 毫米) (220 伏打印机)	有关受支持的纸张尺寸, 请参见 A-3 页	该项仅在 CONFIGURE CUSTOM PAPER=YES (配置自定义纸张 = 是) 时出现。选择打印机送纸方向尺寸 (短边)。
Y DIMENSION= 14.00 INCHES (Y 方向尺寸= 14.0 英寸) (110V 打印机) 或 356 MILLIMETERS (356 毫米) (220 伏打印机)	有关受支持的纸张尺寸, 请参见 A-3 页	只有 CONFIGURE CUSTOM PAPER=YES (配置自定义纸张 = 是) 时才显示该项目。请选择另一尺寸 (长边)。
FORM=60 LINES (格式= 60 行) (110V 打印机) 或 64 LINES (64 行) (220 伏打印机)	5 至 128	为默认纸张尺寸设置从 5 到 128 行的垂直空间。按 [-数值+] 一次增量 1 或者按住 [-数值+] 使增量为 10 滚动来更改设定值。
ORIENTATION= PORTRAIT (方向 = 纵向)	PORTRAIT (纵向) LANDSCAPE (横向)	决定页面打印的默认方向。 <b>注释</b> 最好从打印机驱动程序或软件应用程序中设置页面方向。(打印机驱动程序和软件应用程序中的设定值取代控制面板上的设定值。)



## 打印菜单 (续)

项目	数值	说明
PCL FONT SOURCE= INTERNAL (PCL 字体源=内部)	INTERNAL (内部) SOFT (软) 1、2、或 3 Slot (插槽)	INTERNAL (内部): 内部字体。 SOFT (软): 永久性软字体。 1、2 或 3 Slot (插槽): 字体存放在三个 DIMM 插槽中的一个。 <b>注释</b> 最好从打印机驱动程序或软件应用程序设定字体来源。(驱动程序和软件设定值取代控制面板设定值。)
PCL FONT NUMBER= 0 (PCL 字体编号=0)	0 至 999	打印机为每种字体指定编号并列在 PCL 字体清单中 (134 页)。字体编号显示在打印输出件的字体号码列中。 <b>注释</b> 最好从打印机驱动程序或软件应用程序设定字号。(驱动程序和软件设定值取代控制面板设定值。)
PCL FONT PITCH= 10.00 (PCL 字体间距= 10.00)	0.44 至 99.99	该项可能不出现, 取决于所选字体。按 <b>[- 数值 +]</b> 一次使间距增加 0.01, 或者按住 <b>[- 数值 +]</b> 使增量为 1 更改设定值。 <b>注释</b> 最好从打印机驱动程序或软件应用程序设定字体间距。(驱动程序和软件设定值取代控制面板设定值。)
PCL FONT POINT SIZE=12.00 (PCL 字体点数= 12.00)	4.00 至 999.75	该项可能不出现, 取决于所选字体。按 <b>[- 数值 +]</b> 一次可使点数增加 0.25, 或者按住 <b>[- 数值 +]</b> 使增量为 1 更改设定值。 <b>注释</b> 最好从打印机驱动程序或软件应用程序设定字体点数。(驱动程序和软件设定值取代控制面板设定值。)
PCL SYMBOL SET= PC-8 (PCL 符号集=PC-8)	PC-8 其他各项	从打印机控制面板选取任一有效符号集。符号集是一组独特的同一字体的所有字符之组合。PC-8 或 PC-850 是为绘线字符所推荐的。 <b>注释</b> 最好从打印机驱动程序或软件应用程序设定符号集。(驱动程序和软件设定值取代控制面板设定值。)
COURIER=REGULAR (COURIER =常规)	REGULAR (常规) DARK (浓)	选择要使用的 Courier 字体版本: REGULAR (常规): 在 HP LaserJet 4 系列打印机中可用内部 Courier 字体。 DARK (浓): 在 HP LaserJet III 系列打印机中可用内部 Courier 字体。 两种字体不能同时有效。



## 打印菜单 (续)

项目	数值	说明
WIDE A4=NO (宽 A4 =否)	NO (否) YES (是)	宽 A4 设定值改变打印在 A4 纸上单行字符数。 NO (否): 一行至多可打印 78 个 10 间距字符。 YES (是): 一行至多可打印 80 个 10 间距字符。
APPEND CR TO LF= NO (添加 CR 到 LF =否)	NO (否) YES (是)	选择 YES (是) 可在向后兼容的 PCL 作业 (纯文本、无作业控制) 中遇到的每个换行处添加回车。一些操作环境, 如 UNIX, 只需使用换行控制代码就可显示一个新行。该选项允许用户添加需要的回车到每个换行处。
PRINT PS ERRORS= OFF (打印 PS 错误 =关)	OFF (关) ON (开)	选择 ON (开) 在 PS 错误发生时打印 PS 错误页。



## 配置菜单

该菜单的各项影响打印机行为。根据打印的需要配置打印机。

### 配置菜单

项目	数值	说明
POWERSAVE= 30 MINUTES (省电模式 = 30 分钟)	OFF (关) 15 MINUTES (15 分钟) 30 MINUTES (30 分钟) 1 HOUR (1 小时) 2 HOUR (2 小时) 3 HOUR (3 小时)	设置打印机在空闲到规定的时间后进入 PowerSave。不推荐关闭 PowerSave。 PowerSave 的特性如下： <ul style="list-style-type: none"><li>• 当打印机空闲时，使打印机电力消耗最小。</li><li>• 减少打印机电子元件的损耗。(关闭显示屏的后灯。)</li></ul> 当发送打印作业时，按控制面板键，打开纸盒或打开顶盖，打印机自动脱离 PowerSave 漠视。 <b>注释</b> PowerSave 关闭显示屏后灯，但显示屏仍旧可读。
PERSONALITY= AUTO (个性 = 自动)	AUTO (自动) PCL PS	选择默认打印机语言 (个性)。可能的数值由安装在打印机上的有效语言决定。 通常不应更改打印机语言 (默认为 AUTO (自动))。如果更改为一种特定的打印机语言，打印机不能自动从一种语言转换到另一种语言，除非向打印机发送特定的软件指令。
RESOURCE SAVE= OFF (资源保存 = 关)	OFF (关) ON (开) AUTO (自动)	把打印机内存用于保存各种语言的永久性资源。(也许需要添加打印机内存以使该项出现。)对于每种安装的语言，留出的内存总量可能不同。一些语言可能需要为资源保存留出内存，而不需要所有语言这样做。任何时候更改用于特定语言的内存总量，所有语言将失去全部保存的资源，包括任何未处理的打印作业。 OFF (关)：不进行语言资源保存，并且取决于语言的资源，如字体和巨集，将在更改语言或分辨率时丢失。 ON (开)：对于每个已安装的允许用户为该语言资源保存区来分配特定内存数量的语言，将出现一项目。(参见以下各项。) AUTO (自动)：打印机自动决定用于各个已安装的语言其资源保存区所使用的内存总量。 详细信息参见 C-6 页。



## 配置菜单（续）

项目	数值	说明
PCL MEMORY= 400K (PCL 内存 = 400K)	OK (确定) 和 更多 (该值取决于安 装的内存总 量。)	该项仅当 RESOURCE SAVE=ON (资源保存 = 开) 时出现。选择保存 PCL 资源所使用的内存量。打印机默认值为执行 PCL 资源保存所需的最小内存量。按 [- 数值 +] 一次增量 10 (最多 100 KB) 或以 100 增量来改变设定值 (100 KB 以上)。 详细信息参见 C-6 页。
PS MEMORY= 400K (PS 内存 = 400K)	OK (确定) 和 更多 (该值取决于安 装的内存总 量。)	该项仅当 RESOURCE SAVE=ON (资源保存 = 开) 时出现。选择保存 PS 资源所使用的内存量。打印机默认值为执行 PS 资源保存所需的最小内存量。按 [- 数值 +] 一次增量 10 (最多 100 KB) 或以 100 增量来改变设定值 (100 KB 以上)。 详细信息参见 C-6 页。
PAGE PROTECT= AUTO (页面保护 = 自动)	AUTO (自动) ON (开)	该项仅当 21 PAGE TOO COMPLEX; PRESS GO TO CONTINUE (21 页面过于复杂, 按“执行”以继续) 信息显示时才出现 (108 页)。 内存增强技术 MeT 试图保证所有页面打印。如果页面未打印, 设置 PAGE PROTECT (页面保护) 为 ON (开)。这可能增加 20 INSUFFICIENT MEMORY; PRESS GO TO CONTINUE (20 内存不足, 按“执行”以继续) 信息出现的机会。如果这种情况发生, 简化打印作业或安装附加内存 (C-1 页)。
CLEARABLE WARNINGS=JOB (可清除警告 = 作业)	JOB (作业) ON (开)	设置在打印机控制面板上显示的可清除警告信息时间量。 JOB (作业): 在控制面板上显示警告信息, 直到生成该信息的打印作业结束。 ON (开): 在控制面板上显示警告信息, 直到按 [执行]。
AUTO CONTINUE= ON (自动继续 = 开)	ON (开) OFF (关)	决定打印机对错误如何反应。 ON (开): 如果发生阻止打印的错误, 该信息将显示, 打印机将在返回联机前脱机 10 秒钟。 OFF (关): 如果发生阻止打印的错误, 该信息将停留在显示屏上, 打印机脱机直到按 [执行]。 如果打印机在网络上, 可能要将 AUTO CONTINUE (自动继续) 设为 ON (开)。



## 配置菜单（续）

项目	数值	说明
TONER LOW=CONTINUE (墨粉不足=继续)	CONTINUE (继续) STOP (停止)	<p>决定墨粉不足时打印机的行为。TONER LOW (墨粉不足) 信息将在墨粉盒中的墨粉接近用完时首次出现。(仍旧可以打印大约 100 到 300 页。)</p> <p>CONTINUE (继续): 在 TONER LOW (墨粉不足) 信息出现时, 打印机将继续打印。</p> <p>STOP (停止): 打印机将脱机, 并等待进一步操作。</p> <p>详细信息参见第 78 页</p>
RAM DISK=OFF (RAM 磁盘=关)	OFF (关) ON (开) AUTO (自动)	<p>决定如何配置 RAM 磁盘。该项仅当没有安装可选硬盘, 且打印机内存至少 16 MB 时出现。</p> <p>OFF (关): RAM 磁盘被禁用。</p> <p>ON (开): RAM 磁盘被启用。通过下一项 RAM DISK SIZE (RAM 磁盘大小) 来配置要使用的内存量。</p> <p><b>注释</b> 如果设定值由 OFF (关) 改到 ON (开) 或从 OFF (关) 改到 AUTO (自动), 打印机将在闲置时自动重新初始化。</p>
RAM DISK SIZE=xxxK (RAM 磁盘大小=xxxK)	OK (确定) 和更多 (该值取决于安装的内存数量。)	<p>决定 RAM 磁盘大小。如果 RAM DISK=ON (RAM 磁盘=开) 或 AUTO (自动) 时该选项出现。</p> <p>按 [- 数值 +] 以 100 为增量来更改设定值。</p> <p><b>注释</b> 如果 RAM DISK=AUTO (RAM 磁盘=自动) 时该设定值不能更改。更改这个数值将导致打印机在闲置时重新初始化。</p>
JAM RECOVERY= AUTO (卡纸复原=自动)	AUTO (自动) ON (开) OFF (关)	<p>决定打印机发生卡纸时如何表现。</p> <p>AUTO (自动): 打印机自动选择最佳模式使打印机卡纸复原 (通常 ON (开))。这是默认设定值。</p> <p>ON (开): 卡纸清除后, 打印机自动重新打印。</p> <p>OFF (关): 卡纸后, 打印机不重打印。使用该设定值将提高打印性能。</p>
MAINTENANCE MESSAGE=OFF (维护信息=关)	OFF (关)	<p>该项仅当 PERFORM PRINTER MAINTENANCE (执行打印机维护) 信息显示后出现。</p> <p>OFF (关): PERFORM PRINTER MAINTENANCE (执行打印机维护) 信息将清除, 直到应该进行下一次维护时再次出现。</p> <p>不应关闭此信息, 除非已经执行打印机维护。如果不执行需要的维护, 打印机的性能将降低。</p> <p>有关的更多信息, 参见第 87 页。如要订购打印机维护组件, 参见第 11 页。</p>



## 配置菜单 (续)

项目	数值	说明
SMALL PAPER SPEED=NORMAL (小尺寸纸张速度 = 正常)	NORMAL (正常) SLOW (慢)	在交替打印信封或小尺寸纸张和标准尺寸纸张时, 请选择 SLOW (慢)。结束后, 一定将速度退回到 NORMAL (正常)。
NEW TONER CARTRIDGE=NO (新墨粉盒=否)	YES (是) NO (否)	该项目便于用户告诉打印机已经安装了新墨粉盒。将该项目设定为 YES (是) 会导致 HP TonerGauge 重设为充足。
QUICK COPY JOBS=32 (快速拷贝作业 = 32)	1 至 50	指定打印机硬盘中可以储存的快速拷贝数目。
JOB HELD TIMEOUT=OFF (作业暂存) (超时=关闭)	OFF (关闭) 1 HOUR (1 小时) 4 HOURS (4 小时) 1 DAY (一天) 1 WEEK (一星期)	设定暂存作业在从队列中自动删除之前需要保持的时间。
CONFIGURE PRORES 1200=NO* (配置适当分辨率 1200 =否*)	YES (是) NO (否)	该项目便于用户告诉打印机是否使用 Pro Res, 使用 Pro Res 时分辨率为 1200 dpi。如果选择了 YES (是), 就会出现另一个菜单条目, 供用户在 NORMAL (普通速度) 和 HALF (半速) 之间作出选择。



# I/O 菜单

I/O（输入 / 输出）菜单中的各项影响打印机和计算机之间的通讯。



## I/O 菜单

项目	数值	说明
I/O TIMEOUT=15 (I/O 超时 =15)	5 至 300	<p>以秒为单位选择 I/O 超时段。(I/O 超时指打印机在结束一项打印任务前等待的时间，以秒计算。)</p> <p>该设定值允许调整超时以发挥最佳性能。如果其他端口的数据出现在打印任务之中，则增加超时数值。</p> <p>按 <b>[- 数值 +]</b> 一次可使设定值设定值增量 1，或者按住 <b>[- 数值 +]</b> 使增量为 10。</p>
I/O BUFFER=AUTO (I/O 缓冲区 =自动)	AUTO (自动) ON (开) OFF (关)	<p>为 I/O 缓冲区分配内存。</p> <p>AUTO (自动)：打印机自动为 I/O 缓冲区预留内存。不需要额外的配置，并且 I/O BUFFER SIZE (I/O 缓冲区大小) 菜单不出现。</p> <p>ON (开)：I/O BUFFER SIZE (I/O 缓冲区大小) 项目出现 (参见以下内容)。指定 I/O 缓冲区使用的内存量。</p> <p>OFF (关)：不执行 I/O 缓冲，并且 I/O BUFFER SIZE (I/O 缓冲区大小) 项不出现。</p> <p>当 I/O 缓冲区设定值改变时，任何下载的资源 (如字体和巨集) 将需要重新下载，除非它们被存储在可选硬盘或快闪 DIMM 上。</p> <p>详细信息参见 C-7 页。</p>
I/O BUFFER SIZE= 100K (I/O 缓冲区大小 = 100K)	10K 和更多	<p>该项仅当 I/O BUFFER=ON (I/O 缓冲区 =开) 时出现。指定 I/O 缓冲的内存量。I/O 缓冲最大可用内存量由打印机已安装的内存量、打印机上安装的语言以及其他必须分配的内存来共同决定。</p> <p>按 <b>[- 数值 +]</b> 以 10 为增量 (最多 100 KB)，或者以 100 为增量 (超过 100 KB) 来更改设定值。</p>





## I/O 菜单 (续)

项目	数值	说明
PARALLEL HIGH SPEED=YES (并行高速=是)	YES (是) NO (否)	选择数据传送给打印机的速度。 YES (是): 打印机接受用于连接较新计算机的高速并行通讯。 NO (否): 打印机接受用于连接较旧计算机的低速并行通讯。
PARALLEL ADV FUNCTIONS=ON (并行高级功能=开)	ON (开) OFF (关)	打开或关闭双向并行通讯。默认设定值为双向并行端口 (IEEE-1284)。 该设定值允许打印机发送状态读回信息给计算机。(打开并行高级功能可能减慢语言的转换。)



## E10 菜单 (4050 N/4050 TN)

E10 (强化输入 / 输出) 菜单取决于在打印机 E10 槽中安装的具体附件。如果打印机包含一张 HP JetDirect 打印服务器 E10 卡, 您可以使用 E10 菜单配置基本联网参数, 您也可以通过 HP JetAdmin 和 HP Web JetAdmin 配置这些参数和其他参数。



### E10 菜单

项目	数值	说明
CFG_NETWORK=NO (配置网络=否)	NO (否) YES (是)	NO (否): 不可访问 JetDirect 菜单。 YES (是): 出现 JetDirect 菜单。
IPX/SPX=ON (IPX/SPX= 启用)	ON (开) OFF (关)	选择 IPX/SPX 协议堆栈 (例如在 Novell NetWare 网络中) 启用 (开) 或禁用 (关)。
DLC/LLC=ON (DLC/LLC =开)	ON (开) OFF (关)	选择 DLC/LLC 协议堆栈启用 (开) 或禁用 (关)。
TCP/IP=ON (TCP/IP =开)	ON (开) OFF (关)	选择 TCP/IP 协议堆栈启用 (开) 或禁用 (关)。
ETALK=ON (ETALK =开)	ON (开) OFF (关)	选择 Apple EtherTalk 协议堆栈启用 (开) 或禁用 (关)。
CFG_IPX/SPX=NO (配置 IPX/SPX= 否)	NO (否) YES (是)	NO (否): 不可访问 IPX/SPX 菜单。 YES (是): 出现 IPX/SPX 菜单。在 IPX/SPX 菜单中, 可以指定在网络上使用的帧类型参数。默认值为 AUTO (自动), 即自动设置和限制检测到的帧类型。 对于 Ethernet 卡, 帧类型选择包括: EN_8023, EN_II, EN_8022, EN_SNAP。 对于令牌环卡, 帧类型选项包括: TR_8022, TR_SNAP。 在令牌环卡的 IPX/SPX 菜单中, 也可以指定 NetWare 源路由参数, 包含 SRC_RT=AUTO (源路由 = 自动) (默认)、OFF (关)、SINGLE R (单个路由) 或 ALL RT (全部路由)。



## E10 菜单 (续)

项目	数值	说明
CFG TCP/IP=NO (配置 TCP/IP =否)	NO (否) YES (是)	<p>NO (否) : 不可访问 TCP/IP 菜单。</p> <p>YES (是) : 显示 TCP/IP 菜单。在 TCP/IP 菜单中, 您可以指定 BOOTP=YES (BOOTP= 是) 为 TCP/IP 参数, 以便在打印机开启时从 bootp 或 DHCP 服务器自动载入 TCP/IP 参数。如果您指定 BOOTP=NO (BOOTP= 否), 您可以从控制面板以手动方式设定选择的 TCP/IP 参数。您可以以手动方式设定 IP 网址 (IP) 的每一个字节、子网掩码 (SM)、Syslog 服务器 (LG) 和默认网关 (GW)。</p> <p>如果 Syslog 服务器 IP 网址空置, 打印机仍然会工作。另外, 您可以以手动方式设定超时阶段。</p>
CFG ETALK=NO (配置 ETALK =否)	NO (否) YES (是)	<p>NO (否) : 不可访问 EtherTalk 菜单。</p> <p>YES (是) : 出现 EtherTalk 菜单。在 EtherTalk 菜单, 可以为网络设置 AppleTalk 相位参数 ETALK PHASE=1 or 2 (ETALK 相位 =1 或 2)。</p>



---

## 复位菜单

使用该菜单时要小心。当选择这些项目时，可能会丢失缓冲页面数据或打印机配置设定值。只有在下列情况下才复位打印机：

- 要存储打印机默认设定值。
- 打印机和计算机之间的通讯被中断。
- 同时使用串行和并行 I/O 端口，并且其中一个端口有问题。

复位菜单中的各项将清除所有打印机内存，而 [取消作业] 仅清除当前作业。

---

### 注释

如果您不具备硬盘附件，作业保持功能将被删除。



## 复位菜单

项目	说明
RESET MEMORY (重设内存)	该项清除打印机缓冲区及有效 I/O 输入缓冲区，并将控制面板的默认值设为当前。 在打印作业过程中重设内存可导致数据丢失。
RESTORE FACTORY SETTINGS (恢复厂家设定值)	该项执行简单重设并恢复大部分厂家（默认）设定值。该项也清除有效 I/O 输入缓冲区内存。 在打印作业过程中重设内存会导致数据丢失。
RESET ACTIVE I/O CHANNEL (重设有效 I/O 通道)	该项执行简单重设并清除输入和输出缓冲区（仅用于有效 I/O）。 在打印作业过程中重设内存会导致数据丢失。
RESET ALL I/O CHANNELS (重设所有 I/O 通道)	该项执行简单重设并清除所有 I/O 的输入和输出缓冲区。







# 打印机内存和扩充

## 概述

打印机有三个双列直插内存模块 (DIMM) 插槽，用于使用以下各项进行升级：

- 更多打印机内存。DIMMs 有 4、8、16、32 和 64 MB 等多种，最多可增加为 200 MB。
- 可提供 2 和 4 MB 快闪内存 DIMMs。与标准打印机内存不同，即使在打印机关闭时，快闪 DIMMs 仍能用于永久保存下载到打印机的项目。
- 基于 DIMM 的附件字体、巨集和模式。
- 其他基于 DIMM 的打印机语言和打印机选项。

### 注释

以前的 HP LaserJet 打印机使用的单列直插内存模块 (SIMMs) 与该打印机不兼容。

如果经常打印复杂图形或 PS 文档、使用可选用双面打印附件打印、使用多种下载字体、或以 ProRes 1200 打印，可能需要增加打印机的内存。



**打印机有两个增强输入 / 输出 (EIO) 插槽，与以下各项一起使用，扩展打印机的性能：**

- 网络卡。
- 大容量存储设备，例如硬盘。

有关订购信息，参见第 9 页。

打印配置页可找出打印机上安装的内存量或 EIO 插槽中安装的部件 (132 页)。





# 安装内存

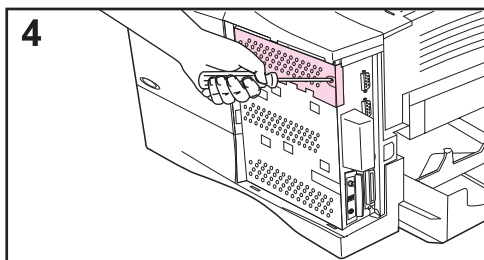
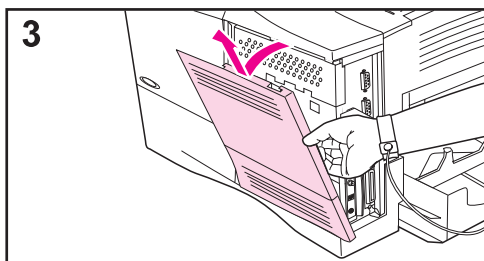
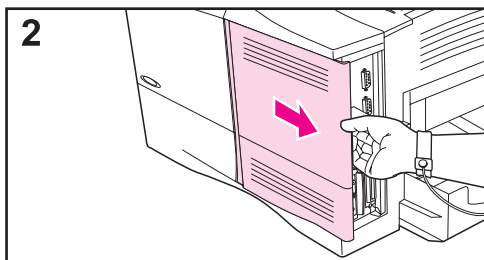
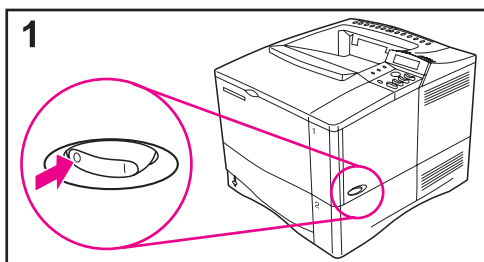

## 当心

静电能损坏双列直插内存模块 (DIMMs)。操作 DIMM 时，或者戴防静电腕套或者经常摸一下 DIMM 的防静电包装的表面，然后再触摸打印机上裸露的金属。

如果尚未如此做，则在增加内存前打印配置页，找出打印机上已安装的内存量 (132 页)。

- 1 关闭打印机。转动打印机，以便在其右侧操作。拔下电源插头并且断开所有电缆。
- 2 抓住顶盖 (如图所示)，并且向打印机后部用力拉，直到停止。
- 3 从打印机上卸下顶盖。
- 4 用 2 号花头改锥拧松开固定在 DIMM 门上的螺丝。打开门。



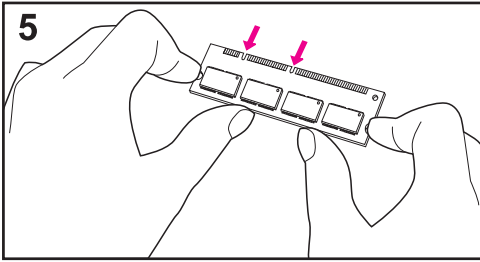

5 从防静电包装中取出 DIMM。用手指顶着侧边同时拇指抵着后边，抓住 DIMM。将 DIMM 的插口与 DIMM 插槽对齐。（检查 DIMM 插槽两边的锁是否打开或向外。）

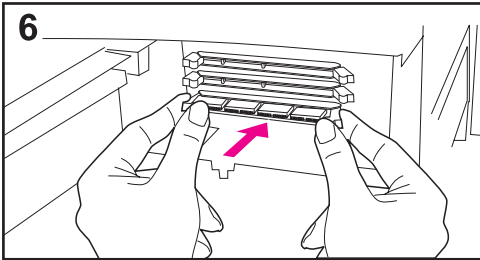

6（用力）把 DIMM 笔直接进插槽。确保 DIMM 两边的锁卡入锁定位置。（若要取下 DIMM，必须先将锁打开。）

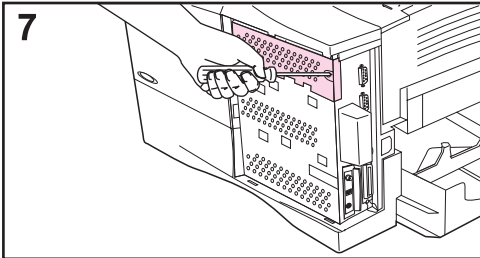

7 关闭 DIMM 外的门，并且拧紧螺丝。

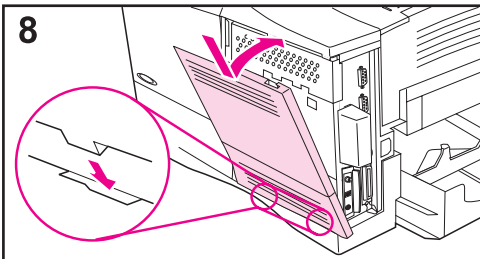

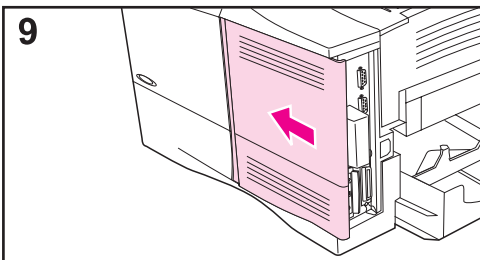

8 把顶盖底部放到打印机上。确保顶盖底部夹片卡进打印机的适当插槽中。向上对着打印机转动顶盖。



9 把顶盖向打印机的前部滑动，直到“咔”的一声到位。重新连接接口电缆和电源线，然后启动打印机，并且测试 DIMM。（参见 C-5 页。）

## 检查内存安装

按照下列步骤操作，以验证 DIMMs 安装是否正确：

- 1 打印机开启时，检查打印机控制面板是否显示 **READY**（就绪）。如果出现错误信息，可能 DIMM 安装不正确。检查打印机信息（103 页）。 
- 2 打印新的配置页（132 页）。
- 3 检查配置页的内存部分，并且把该配置页与 DIMM 安装前打印的配置页进行比较。如果内存大小未增加，DIMM 可能未正确安装（重复安装步骤）或该 DIMM 有问题（换一块新的 DIMM）。 

### 注释

如果安装了打印机语言（个性），检查配置页中的“**Installed Personalities and Options**（安装的个性和选项）”部分。该部分应当列出新的打印机语言。 



## 调整内存设定值

### 资源保存

资源保存允许打印机在打印机语言或分辨率改变时，将下载的资源（永久性下载字体、巨集或图案）保存到内存中。

如果没有可选用硬盘或快闪 DIMM 存储下载资源，则在下载非同寻常的大量字体或打印机处于共享环境时，可能要改变分配给各语言的内存。

对于 PCL 和 PS，可分配给资源保存的最小内存量为每个 400 KB。

#### 决定分配给一种语言多少内存：

- 1 从“配置”菜单设置 RESOURCE SAVE=ON(资源保存 = 打开) (B-14 页)。为了使该选项出现在打印机的控制面板上，可能需要增加打印机内存。
- 2 还从“配置”菜单中选择 PCL MEMORY (PCL 内存) 或 PS MEMORY (PS 内存)，并且把设定值改到显示的最高值。该数值根据打印机安装的内存多少而变化。
- 3 使用软件应用程序，下载选择的语言中需要使用的所有字体。
- 4 打印配置页 (132 页)。在语言旁边列出字体所使用的内存量。将该数值调整为 100 KB 的整数。(例如，如果显示 475 KB，应保留 500 KB。)
- 5 从“配置”菜单中，把 PCL MEMORY (PCL 内存) 或 PS MEMORY (PS 内存) 设置到步骤 4 中指定的数值。
- 6 重复步骤 3。(必须重新下载所有字体。参见下列说明。)

#### 注释

当改变“资源保存”设置时，所有下载资源（例如字体或巨集）需要重新下载，除非该资源被保存在可选用硬盘或快闪 DIMM 中。



## I/O 缓冲

为了使计算机不等待打印作业结束队列作业而连续工作，打印机使用一部分内存（一个 I/O 缓冲区）保存处理中的作业。（若 I/O 缓冲处于关闭状态，则没有用于该功能的内存。）

在大多数情况下，最好让打印机自动保留用于 I/O 缓冲的内存。（打印机每增加 1 兆字节内存，将保留 100 千字节。）

为了加速网络打印，可能要增加保留用于 I/O 缓冲的内存量。

### 改变 I/O 缓冲区设定值：

- 1 在 I/O 菜单中，设置 I/O BUFFER=ON（I/O 缓冲 = 打开）（B-18 页）。
- 2 在 I/O 菜单中，把 I/O SIZE（I/O 大小）设置到需要的数值。

### 注释

当改变 I/O 缓冲区设定值时，所有下载的资源（例如字体或巨集）需要重新下载，除非该资源保存在可选项硬盘或快闪 DIMM 中。



## 安装 E10 卡 / 大容量存储

安装 E10 卡或大容量存储设备以前，先关闭打印机。

有关 E10 卡或可选大容量存储设备（比如硬盘）的方向和位置，参见图 C-1。

使用 HP 资源管理器管理大容量储存设备中的字体（25 页）。详情请参阅打印机软件帮助。

HP 不断推出配合您的打印机和附件使用的新软件工具。这些工具可以从因特网免费下载。有关访问 HP 网站的详细说明请参阅第 viii 页。

在安装新设备后，打印一个配置页面。



图 C-1 安装 E10 卡或大容量存储设备



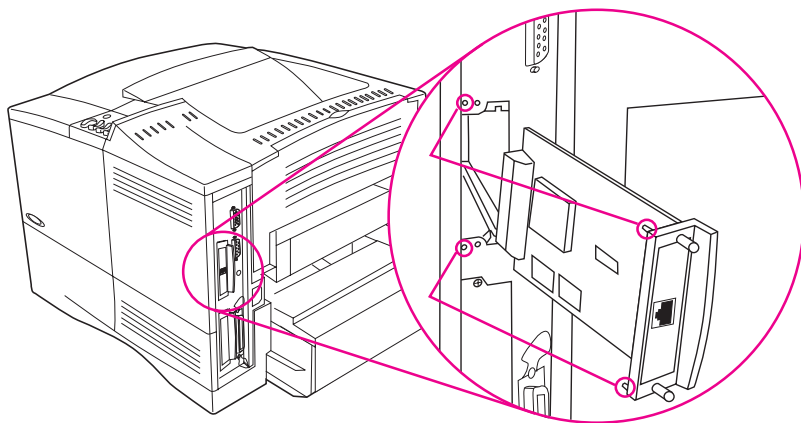

# 打印机指令

---

## 概述

大多数软件应用程序不要求输入打印机指令。如果需要输入，参见计算机和软件的文档，找出输入打印机指令的方法。

- PCL 5e** PCL 5e 打印机指令告诉打印机执行哪些任务或使用哪些字体。本附录为已经熟悉 PCL 5e 指令结构的用户提供快速参考。
- HP-GL/2** 本打印机有能力使用 HP-GL/2 图形语言打印向量图形。采用 HP-GL/2 语言打印要求打印机脱离 PCL 5e 语言，进入 HP-GL/2 模式，此一步骤可以通过向打印机发送 PCL 5e 代码完成。某些软件应用程序利用其驱动程序进行语言转换。
- PJL** HP 的打印机作业语言（PJL）提供超出 PCL 5e 和其他打印机语言的控制。PJL 的四项主要功能是：打印机语言转换、作业分隔、打印机配置和源于打印机的状态回读。PJL 指令可用于更改打印机默认设定值。

---

## 注释

本附录末尾的列表包含常用 PCL 5e 指令（D-6 页）。欲获得 PCL 5e、HP-GL/2 和 PJL 指令详细清单及使用说明，请下载 *PCL 5e/PJL 技术参考文档集*（11 页）。

欲通过传直接接收有关打印机指令的详细信息，请利用 HP FIRST（传真信息检索服务技术）索取 HP LaserJet 打印机索引。（请参阅本用户指南开头的 HP 客户服务与支持页面。）

---



## 理解 PCL 5e 打印机指令句法

使用打印机指令以前，比较下列字符：

小写 l:	<i>l</i>	大写 O:	O
数字 1:	1	数字 0:	0

许多打印机指令使用小写字母 (*l*) 和数字一 (1)，或大写字母 (O) 和数字零 (0)。这些字符可能未在您的屏幕上显示。您必须使用为 PCL 5e 打印机指令规定的确切字符与大小写。

图 D-1 显示典型的打印机指令之构成因素（该例是有关页面方向的指令）。



图 D-1 打印机指令构成因素



## 组合 Esc 序列

Esc 序列可以组合成一个 Esc 序列串。当组合代码时，要遵循下列三个重要规则：

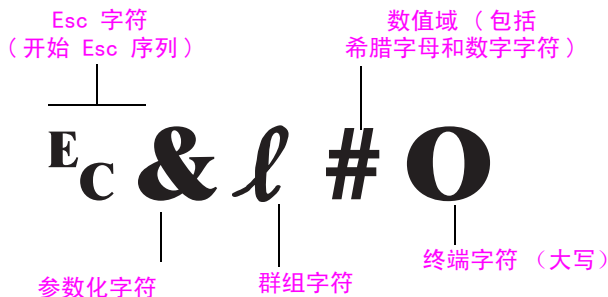
- 1 在所有组指令中，Esc 字符后的前两个字符（参数化字符和群组字符，参见图 D-1）必须相同。
- 2 当组合 Esc 序列时，把每个 Esc 序列中的大写（结束）字符改成小写字符。
- 3 Esc 序列的最后一个字符必须大写。

以下是一个将送往打印机的 Esc 序列示例，该例选择 legal 纸，横向打印，每英寸 8 行：

```
Esc&l3AEsc&l1OEsc&l8D
```

以下 Esc 序列通过把相同的打印机命令组合成一个较短的序列来传送：

```
Esc&l3a1o8D
```



## 输入 Esc 字符

打印机指令总是以 Esc 字符开始 (Esc)。

下表显示如何从各种 DOS 软件应用程序输入 Esc 字符。

DOS 软件应用程序	输入项	显示为
Lotus 1-2-3 和 Symphony	键入 \027	027
用于 DOS 的 Microsoft Word	按住 Alt 键, 并数字小键盘上键入 027	←
用于 DOS 的 WordPerfect	键入 <27>	<27>
MS-DOS 编辑器	按住 Ctrl-P, 同时按下 Esc	←
MS-DOS Edlin	按住 Ctrl-V, 同时按下 [	^[
dBase	?? CHR(27)+” 指令 ”	?? CHR(27)+” ”



## 选择 PCL 5e 字体

用于选择字体的 PCL 5e 打印机指令可以在 PCL 5e 字体清单中找到 (134 页)。以下显示了一个样例。请注意有两个变量框用于字符集和点尺寸。

Univers Medium      Scale      <esc>(  <esc>(s1p  v0s0b4148T      | 01

这些变量必须填写，否则打印机使用默认值。例如，如果需要包括绘线字符的字符集，选择 10U (PC-8) 或 12U (PC-850) 字符集。在 D-8 页的表格中列出了其他常用字符集代码。

### 注释

字体间距或是“固定的”或“按比例”的。打印机既包含固定字体 (Courier、Letter Gothic 和 Lineprinter) 又包括按比例字体 (CG Times、Arial<sup>®</sup>、Times New Roman<sup>®</sup>、以及其它字体)。

固定间距字体通常用于象数据表格和数据库这样的软件应用程序，在这些应用中，各列垂直对齐是很重要的。按比例字体通常用于文本和文字处理应用程序。



# 常用 PCL 5e 打印机指令

## 常用 PCL 5e 打印机指令

功能	指令	选项 (#)
作业控制指令	重设	E <sub>C</sub> E n/a
	份数	E <sub>C</sub> &l#X 1 至 999
	双面 / 单面打印	E <sub>C</sub> &l#S 0 = 单面 (一面) 打印 1 = 双面 (两面) 装订长边 2 = 双面 (两面) 装订短边
页面控制指令	纸张来源	E <sub>C</sub> &l#H 0 = 打印或弹出当前页 1 = 纸盒 2 2 = 手动送纸, 纸张 3 = 手动送纸, 信封 4 = 纸盒 1 5 = 纸盒 3 6 = 信封输送机 7 = 自动选择 8 = 纸盒 4 20-69 = 外部纸盒
	纸张尺寸	E <sub>C</sub> &l#A 1 = Executive 2 = Letter 3 = Legal 25 = A5 26 = A4 45 = B5-JIS 80 = Monarch 81 = Commercial 10 90 = DL 91 = International C5 100 = B5 101 = 自定义
	纸张类型	E <sub>C</sub> &n# 5WdBond = 粘合纸 6WdPlain = 普通纸 6WdColor = 彩纸 7WdLabels = 标签 9WdRecycled = 再生纸 11WdLetterhead = 信头纸 10WdCardstock = 卡片纸 11WdPrepunched = 预先打孔纸 11WdPreprinted = 预印纸 13WdTransparency = 透明胶片 #WdCustompapertype = 自定义 <sup>1</sup>
	打印方向	E <sub>C</sub> &l#O 0 = 纵向 1 = 横向 2 = 反向纵向 3 = 反向横向



## 常用 PCL 5e 打印机指令 (续)

功能	指令	选项 (#)
顶部页边距	$E_c \& l \# E$	# = 行数
文字长度 (底部页边距)	$E_c \& l \# F$	# = 从顶部页边距开始的行数
左侧页边距	$E_c \& a \# L$	# = 列数
右侧页边距	$E_c \& a \# M$	# = 从左边空白开始的列数
水平移动索引	$E_c \& k \# H$	1/120 英寸增量 (水平压缩打印)
垂直移动索引	$E_c \& l \# C$	1/48 英寸增量 (垂直压缩打印)
行间距	$E_c \& l \# D$	# = 每英寸行数 (1, 2, 3, 4, 5, 6, 12, 16, 24, 48)
跳过针孔处	$E_c \& l \# L$	0 = 禁用 1 = 启用
垂直位置 (行)	$E_c \& a \# R$	# = 行数
垂直位置 (点)	$E_c \# p \# Y$	# = 点数 (300 点 = 1 英寸)
垂直位置 (十分之一英寸)	$E_c \& a \# V$	# = 十分之一英寸数 (720 十分之一英寸 = 1 英寸)
水平位置 (列)	$E_c \& a \# C$	# = 列数
水平位置 (点)	$E_c \# p \# X$	# = 点数 (300 点 = 1 英寸)
水平位置 (十分之一英寸)	$E_c \& a \# H$	# = 十分之一英寸数 (720 十分之一英寸 = 1 英寸)
行尾换行	$E_c \& s \# C$	0 = 启用 1 = 禁用
显示功能打开	$E_c Y$	无
显示功能关闭	$E_c Z$	无
进入 PCL 5e 模式	$E_c \% \# A$	0 = 使用前一 PCL 5e 光标位置 1 = 使用当前 HP-GL/2 笔位置
进入 HP-GL/2 模式	$E_c \% \# B$	0 = 使用前一 HP-GL/2 笔位置 1 = 使用当前 PCL 光标位置

页面控制指令 (续)

光标位置

编程提示

语言选择



# 常用 PCL 5e 打印机指令 (续)

功能	指令	选项 (#)
符号集	$E_C(\#)$	8U = HP Roman-8 字符集 10U = IBM 布局 (PC-8) (代码页 437) 默认字符集 12U = IBM 欧洲布局 (PC-850) (代码页 850) 8M = Math-8 19U = Windows 3.1 Latin 19E = Windows 3.1 Latin 2 (普遍用于东欧) 5T = Windows 3.1 Latin 5 (普遍用于土耳其) 579L = Wingdings 字体
基本间距	$E_C(s\#P)$	0 = 固定 1 = 按比例
基本间距	$E_C(s\#H)$	# = 字符 / 英寸
设置间距模式 <sup>2</sup>	$E_C\&k\#S$	0 = 10 4 = 12 (厄里特字体) 2 = 16.5 - 16.7 (压缩)
基本高度	$E_C(s\#V)$	# = 点
基本样式	$E_C(s\#S)$	0 = 正体 (实心) 1 = 斜体 4 = 压缩体 5 = 压缩斜体
基本笔画粗细	$E_C(s\#B)$	0 = 中等 (书或文字) 1 = 半粗体 3 = 粗体 4 = 加粗体
字形	$E_C(s\#T)$	打印 PCL 5e 字体清单以查看每种内部字体的指令 (134 页)。



基本  
间距  
模式

<sup>1</sup> 对于自定义纸张, 用纸张名称取代 “Custompapertype”, 并且用名称中的字符数加 1 取代 “#”, 再加 1。

<sup>2</sup> 首选方法是使用基本间距指令。





---

## FCC Regulations

This equipment has been tested and found to comply with the limits for a Class B digital device, pursuant to Part 15 of the FCC rules. These limits are designed to provide reasonable protection against harmful interference in a residential installation. This equipment generates, uses, and can radiate radio frequency energy. If this equipment is not installed and used in accordance with the instructions, it may cause harmful interference to radio communications. However, there is no guarantee that interference will not occur in a particular installation. If this equipment does cause harmful interference to radio or television reception, which can be determined by turning the equipment off and on, the user is encouraged to try to correct the interference by one or more of the following measures:

- Reorient or relocate the receiving antenna.
- Increase separation between equipment and receiver.
- Connect equipment to an outlet on a circuit different from that to which the receiver is located.
- Consult your dealer or an experienced radio/TV technician.

---

### Note

Any changes or modifications to the printer that are not expressly approved by HP could void the user's authority to operate this equipment.

Use of a shielded interface cable is required to comply with the Class B limits of Part 15 of FCC rules.

---



---

# 环境产品管理

## 保护环境

Hewlett-Packard 公司努力以对环境无害的方式提供优质产品。本 HP LaserJet 打印机在设计上具有数种特征，能够最大限度地减弱对环境产生的影响。

本 HP LaserJet 打印机消除：

- 臭氧产物  
打印机在电子成像过程中使用充电滚筒，因此不会产生可明显觉察的臭氧气体 (O<sub>3</sub>)。

本 HP LaserJet 打印机的设计减少：

- 能量消耗  
在低耗电 (PowerSave) 模式中能源消耗显著降低。这不仅能够节约自然资源，而且能够在不影响本打印机优质性能的情况下节约资金。本产品符合 ENERGY STAR (能源之星) 规定。ENERGY STAR 是一项自愿计划，旨在鼓励开发节约能源的办公用品。



ENERGY STAR 是美国环保局 (U. S. EPA) 的美国注册服务标记。作为 ENERGY STAR 合伙人，Hewlett-Packard Company 确定本产品节能方面符合 ENERGY STAR 指导原则。





- 墨粉消耗

EconoMode 消耗的墨粉量显著降低，可以延长墨粉盒寿命。

- 纸张使用

取决于使用的软件程序，您可以使文件中若干页面打印在同一张纸上。该 N-up 打印方法和本打印机的自动双面打印功能能够节约用纸，降低对自然资源的需求。



本 HP LaserJet 打印机的设计有助于回收：

- 塑料

塑料壳部件载有符合国际标准的标记，有助于在打印机寿命中止时回收。



- HP LaserJet 打印器材

在许多国家中，本产品的打印器材（例如墨粉盒、滚筒、加热器）均可通过 HP 星球合伙人打印器材环境计划退回 HP。我们在 20 多个国家提供简便而免费的回收计划。以多种语言编写的计划信息和说明包括在每一个新 HP LaserJet 墨粉盒和耗材包装中。



- HP 星球合伙人打印器材环境计划信息

自从 1990 年以来，HP LaserJet 墨粉盒回收计划已经回收了 2,500 多万个废 LaserJet 墨粉盒，如果没有此项回收计划，这些墨粉盒可能会被弃置于世界各地的垃圾处理厂。HP LaserJet 墨粉盒和耗材回收以后成批运往本公司的资源恢复合伙企业，由这些企业对墨粉盒进行拆卸。经过严格的质量检查后，非关键性小型打印部件—例如螺帽、螺丝和卡针—均回收用于新墨粉盒。剩余材料进行分捡，转化为原材料，供其他行业制造多种有用的产品。



### 美国回收

为了以对环境更加负责的态度回收废墨粉盒和耗材，HP 鼓励使用批量回收方法，您只需将两个或更多墨粉盒包装在一起，贴上一个预先付款、预先写好地址的 UPS 标签即可，该标签随墨粉盒提供。欲知详情，在美国请电 1-800-340-2445，或者访问 HP LaserJet 器材网站，网址是 <http://www.ljsupplies.com/planetpartners>。

非美国客户应当电洽当地 HP 销售与服务办事处，或者访问下列网站，以获取有关 HP 星球合伙人 LaserJet 墨粉盒和耗材回收计划的详情。

### 亚洲 / 太平洋地区

<http://www.asiapacific.hp.com/planp1>

### 欧洲

[http://www.hp.com/pays/eur\\_supplies/english/planetpartners](http://www.hp.com/pays/eur_supplies/english/planetpartners)

- 纸张

如果再生纸符合 *HP LaserJet Printer Family Paper Specification Guide*（*HP LaserJet 打印机系列纸张规格指南*）中阐述的指导原则，则本打印机适合使用再生纸。请参阅 11 页 *HP LaserJet Printer Family Paper Specification Guide* 订购信息。根据 DIN 19309，本打印机适合使用再生纸。



为确保 HP LaserJet 打印机寿命长久，HP 提供下列各项服务：

- 延长保修期

HP SupportPack 为 HP 硬件产品和所有 HP 供应的内部部件提供保修。硬件维护为期三年，从购买 HP 产品之日算起。客户在购买 HP 产品之后必须于 90 天之内购买 HP SupportPack。欲通过传真方式获得 HP SupportPack 信息，请电 HP FIRST（即时传真服务），文件编号是 9036。请参阅本用户指南开头的 HP 客户服务与支持页面，了解有关的 HP FIRST 电话号码和信息。

- 可供使用备用部件和耗材

在本产品停止生产的至少 5 年内，仍可得到备用部件和耗材。

## 材料安全数据表

墨粉盒 / 滚筒材料安全数据表（MSDS）可以通过访问 HP LaserJet 网站获得，网址是：<http://www.ljsupplies.com/planetpartners/datasheets.html>。

如果您不具备因特网存取能力，请电 U. S. HP FIRST（即时传真服务），号码是（800）231-9300。请使用索引号 7 索取墨粉盒 / 滚筒材料 / 化学安全数据表清单。非美国客户应当参阅本手册开头部件，查找有关 HP FIRST 电话号码和信息。



# 产品合格证书

根据 ISO/IEC 规范 22 和 EN45014

**制造商名称:** Hewlett-Packard 公司  
**制造址商地址:** 11311 Chinden Boulevard  
Boise, Idaho 83714-1021, USA

**该证书证明**  
**产品名称:** HP LaserJet 4050, 4050 T, 4050 N 和 4050 TN  
**型号:** C4251A, C4252A, C4253A 和 C4254A  
**产品选项:** 全部  
**符合下列产品规格:**

**安全性:** IEC 950:1991+A1+A2+A3+A4 / EN 60950:1992+A1+A2+A3+A4+A11  
IEC 825-1:1993 / EN 60825-1:1994 Class 1 (Laser/LED)

**EMC:** CISPR 22:1993+A1 / EN 55022:1994 Class B<sup>1)</sup>  
EN 50082-1:1992  
IEC 801-2:1991 / prEN 55024-2:1992 - 4 kV CD, 8 kV AD  
IEC 801-3:1984 / prEN 55024-3:1991 - 4 V/m  
IEC 801-4:1988 / prEN 55024-4:1992 - 0.5 kV 信号线路  
1.0 kV 电源线路

IEC 1000-3-2:1995 / EN61000-3-2:1995  
IEC 1000-3-3:1994 / EN61000-3.3:1995  
FCC Title 47 CFR, Part 15 Class B<sup>2)</sup> / ICES-003, Issue 2 / VCCI-2<sup>1)</sup>  
AS / NZS 3548:1992 / CISPR 22:1993 Class B<sup>1)</sup>

## 补充信息:

该产品符合下列规程，并因此附带 CE 标记:

- EMC 规程 89/336/EEC
- 低电压规程 73/23/EEC

1. 该产品在 Hewlett-Packard 个人计算机系统的典型配置下进行测试。
2. 该设备符合 FCC 规则的第 15 部分。操作取决于以下两个条件: (1) 该设备可能不导致有害干扰。(2) 该设备必须承受接收到的任何干扰, 包括可能导致意想不到的操作干扰。

1997 年 1 月 15 日

## 仅限规章执行方面的信息, 请联系:

**澳大利亚联系地址:** Product Regulations Manager, Hewlett-Packard Australia Ltd.,  
31-41 Joseph Street, Blackburn, Victoria 3130, Australia

**欧洲联系地址:** 本地的 Hewlett-Packard 销售与服务网点或 Hewlett-Packard  
GmbH, Department HQ-TRE / Standards Europe,  
Herrenberger Straße 130, D-71034 Böblingen  
(传真: +49-7031-14-3143)

**美国联系地址:** Product Regulations Manager, Hewlett-Packard Company, PO  
Box 15 Mail Stop 160, Boise, ID 83707-0015  
(Phone: 208-396-6000)



---

## 安全声明

### Laser Safety Statement

The Center for Devices and Radiological Health (CDRH) of the U.S. Food and Drug Administration has implemented regulations for laser products manufactured since August 1, 1976. Compliance is mandatory for products marketed in the United States. The printer is certified as a "Class 1" laser product under the U.S. Department of Health and Human Services (DHHS) Radiation Performance Standard according to the Radiation Control for Health and Safety Act of 1968. Since radiation emitted inside the printer is completely confined within protective housings and external covers, the laser beam cannot escape during any phase of normal user operation.



---

#### 警告!

---

使用制御件、进行调整、或执行超出本用户指南具体说明的步骤都可能导致有害幅射泄漏。

### Canadian DOC Regulations

Complies with Canadian EMC Class B requirements.

«Conforme à la classe B des normes canadiennes de compatibilité électromagnétiques. «CEM».»

### VCCI Statement (Japan)

この装置は、情報処理装置等電波障害自主規制協議会（VCCI）の基準に基づく第二種情報技術装置です。この装置は、家庭環境で使用することを目的としていますが、この装置がラジオやテレビジョン受信機に近接して使用されると、受信障害を引き起こすことがあります。

取り扱い説明書に従って正しい取り扱いをして下さい。



# Laser Statement for Finland

## Luokan 1 laserlaite

### Klass 1 Laser Apparat

HP LaserJet 4050, 4050 T, 4050 N, 4050 TN laserkirjoitin on käyttäjän kannalta turvallinen luokan 1 laserlaite. Normaalisissa käytössä kirjoittimen suojakotelointi estää lasersäteen pääsyn laitteen ulkopuolelle. Laitteen turvallisuusluokka on määritetty standardin EN 60825-1 (1994) mukaisesti.

### Varoitus!

Laitteen käyttäminen muulla kuin käyttöohjeessa mainitulla tavalla saattaa altistaa käyttäjän turvallisuusluokan 1 ylittävälle näkymättömälle lasersäteilylle.

### Varning!

Om apparaten används på annat sätt än i bruksanvisning specificerats, kan användaren utsättas för osynlig laserstrålning, som överskrider gränsen för laserklass 1.

### HUOLTO

HP LaserJet 4050, 4050 T, 4050 N, 4050 TN -kirjoittimen sisällä ei ole käyttäjän huollettavissa olevia kohteita. Laitteen saa avata ja huoltaa ainoastaan sen huoltamiseen koulutettu henkilö. Tällaiseksi huoltotoimenpiteeksi ei katsota väriainekasetin vaihtamista, paperiradan puhdistusta tai muita käyttäjän käsikirjassa lueteltuja, käyttäjän tehtäväksi tarkoitettuja ylläpitotoimia, jotka voidaan suorittaa ilman erikoistyökaluja.

### Varo!

Mikäli kirjoittimen suojakotelo avataan, olet alttiina näkymättömälle lasersäteilylle laitteen ollessa toiminnassa. Älä katso säteeseen.

### Varning!

Om laserprinterns skyddshölje öppnas då apparaten är i funktion, utsättas användaren för osynlig laserstrålning. Betrakta ej strålen.

Tiedot laitteessa käytettävän laserdiodin säteilyominaisuuksista:

Aallonpituus 775-795 nm  
Teho 5 mW  
Luokan 3B laser



# 词汇表



双向通讯	双向通讯使打印机能够应答计算机发出的数据查询，并且报告信息，例如哪些附件与打印机连接。
尺寸	在本用户指南中，纸张尺寸指一页纸张或其他打印介质的尺寸。
打印机驱动程序	允许软件应用程序与打印机通讯并使用其功能的程序文件。
打印机驱动程序帮助	屏幕显示的关于打印机驱动程序的使用说明。
打印机软件	打印机附带的所有软件。打印机附带的光盘包括访问打印机所有功能需要的软件。如果打印机设置正确，则已经安装了适当的软件。
打印机软件帮助	屏幕显示的关于打印机软件之使用说明。可从打印机软件的帮助按钮（或问号符号）激活的帮助屏幕。
DIMM (双列直插内存模块)	用于打印机容纳额外内存芯片的线路板。
介质	任何可打印的材料，包括信封、标签、透明胶片和所有类型的纸张。（纸张类型包括信头纸、预先打孔纸、再生纸、粘合纸、彩纸、卡片纸、和预印纸。）
可调式纸盘	能够调节以适应多种介质尺寸的纸盘。打印机使用的所有纸盘都是可调的。
类型	在本用户指南中，纸张类型指纸张或其他打印介质的独特属性，比如粗糙纸、透明胶片、标签等等。
来源	在本用户指南中，纸张来源指装着纸张或其他打印介质的纸盘。
Mopier (多份原件打印)	可实现多份原件打印的 HP LaserJet 打印机（或生成一个打印作业的多份拷贝）。
PCL 5e/6	HP 打印机控制语言。
PostScript 仿真	参见 <i>PS</i> 。
PS	PS 二级仿真（或用于 Windows 3.1x 的一级仿真）。随打印机提供的打印机语言。



RIP ONCE  
(只还原一次)

建立页面图像然后将压缩图像存入内存的能力。

软件应用程序

面向普通大众开发的计算机程序或软件包。

通用纸盘

可调整为使用多种纸张尺寸的纸盘。

水印

打印在页面背景上的文字。

双面打印附件

用于在纸张的双面自动进行打印的可选附件。

拖放

指不用键入指令就可用图形方式执行功能的能力。例如，在 Windows 95 Explorer，可以把文件从一个文件夹“拖”或“放”到另外一个文件夹，对文件进行复制或移动。

预印纸

纸张上已经打印了预先设计的表格。

增强的输入 / 输出  
(EIO)

用于在计算机和打印机间传送数据的打印机附件插槽。用于较老的打印机之模块式 I/O (MIO) 附件与新的 EIO 技术不兼容。





# 索引



## 数字

1200 dpi B-8  
1号纸盒  
  打印纸张 34  
  打印特殊纸张 45-48, 53-54  
  打印信封 47-48  
  卡纸, 清除 92  
  模式设定值 63-64  
  取消选择 122  
  信封规格 A-11-A-13  
  寻找 4  
  纸张方向 46  
  纸张规格 A-3  
  自定义操作 63-64  
“1号纸盒尺寸”设定值 B-5  
“1号纸盒类型”设定值 B-5  
1号纸盒模式 = 首先 63  
1号纸盒模式 = 纸匣 63  
“1号纸盒模式”设定值 B-5  
250页纸盒  
  纸张方向 46  
  纸张规格 A-4  
  订购 8  
  装载 37  
2号纸盒 (4050/4050 N)  
  卡纸, 清除 92  
  纸张方向 46  
  纸张规格 A-4  
“2号纸盒类型”设定值 B-6  
2号和3号纸盒 (4050 T/4050 TN)  
  卡纸, 清除 92  
  纸张规格 A-4  
  纸张方向 46  
2页打印 62  
2号和3号纸盒 (4050 T/4050 TN)  
  订购 8  
  装载 37  
2号纸盒 (4050/4050 N)  
  装载 35  
300 dpi B-8  
“3号纸盒类型”设定值 B-6  
3孔纸  
  方向 45-46  
  双面打印 43  
“4号纸盒类型”设定值 B-6  
500页纸盒 (4050/4050 N)  
  纸张方向 46  
  纸张规格 A-4  
500页纸盒 (供选用)  
  订购 8, 39-40  
  装载 39-40  
  纸张方向 46

纸张规格 A-5  
500页纸盒 (4050/4050 N)  
  订购 8  
  装载 35  
600 dpi B-8

## A

安全  
  芬兰激光产品声明 E-8  
安全声明 E-7-E-8  
安全, 信息 133  
安装  
  大容量存储装置 C-8  
  EIO卡 C-8  
  HP FontSmart 25  
  HP JetAdmin 18, 29  
  HP JetSend 26  
  墨粉盒 78  
  内存 C-3-C-5  
  驱动程序 20  
  软件 17  
  字体 25

## B

帮助按钮, 在打印机驱动程序 24  
帮助屏幕 24  
保存  
  打印机设定 60  
保修  
  标准 135  
  墨粉盒, 有限 138  
背光, 关闭 B-14  
背景打印 (Macintosh) 124  
标签  
  打印 33, 53-54  
  规格 A-10  
  解决反复出现卡纸问题 102  
表, 维护信息 139  
比例字距字体 D-5  
“并列高速”设定值 B-19  
“并列高级功能”设定值 B-19  
并行电缆, 订购 10  
波纹纸, 故障排除 115-116  
部件, 寻找 4  
不正确的字体 124

## C

“菜单”键 13  
菜单, 控制面板 B-1-B-22  
菜单树形图, 参阅菜单图  
菜单图 B-4  
  打印 16, 131  
草稿质量打印 B-9

操作温度 A-17  
“测量单位”设定值 B-11  
CFG EtherTalk 设定值 B-21  
CFG Novell 设定值 B-20  
CFG TCP/IP 设定值 B-21  
“CFG网络”设定值 B-20  
产品管理  
  设备  
    供货情况 6-11  
    纸张 8  
  保修  
    标准 135  
  部件供应 8-11  
  产品收回, 参阅产品退回  
  产品退回 135, 136-139  
  电力消耗 A-16, E-2  
  墨粉盒 8, 78-81, 138, E-2-E-4  
  内存扩充 C-1-C-8  
  能源消耗, 参阅电力消耗  
  退回 135-136, 139  
  消耗品, 参阅设备  
  噪声排放, 参阅噪声排放  
  噪声排放 A-17  
  纸张  
    规格 A-2-A-14  
  产品环保指导 E-2-E-5  
  产品收回, 参阅产品退回  
  产品退回 135-136, 139  
  插入信封输送器 50  
  尺寸, 打印机 A-15  
  尺寸设定值 35-40, 51, 56, 58, 65-66  
  尺寸, 纸张 A-3-A-6  
  重设菜单 B-22  
  “重设活动 I/O 频道”设定值 B-23  
  “重设内存”设定值 B-23  
  “重设所有 I/O 频道”设定值 B-23  
  重新包装打印机 136  
  重新分布墨粉 80-81  
  重新命名打印机 125  
  臭氧产生 E-2  
  串行电缆  
    类型 A-19  
    订购 10  
    故障排除 119  
    针引出 A-20  
  串行接口接头, 寻找 5  
  串行配接器, 订购 10  
  储存  
    打印作业 73

墨粉盒 78  
信封 A-13  
储存的作业 73  
  打印 73  
  删除 74  
“处理清洁页”设定值 B-9  
传输数据, 速度 B-19  
Courier 设定值 B-12  
错误日志, 参阅事件日志  
错误信息 103-112  
  清除反复出现的信息 103  
错误纸盒, 故障排除 122

**D**  
代理商, 寻找 HP 授权, 参阅  
  开头页面 viii  
当前打印机设定值 16,  
  131-134  
大容量存储装置  
  订购 10  
  安装 C-8  
打印 31-66  
  标签 53-54  
  菜单图 16, 131  
  储存的作业 73  
  第一页用不同的纸张 62  
  高级任务 60-66  
  基本任务 31-58  
  墨粉不足 80-81  
  配置页 132-133  
  设备, 订购 8  
  手动送纸 64  
  双面打印 41-44  
  输出槽 32-33  
  水印 60  
  速度 A-17, B-8  
  特殊纸张 45-58  
  透明胶片 55  
  信封 47-51, A-11-A-13  
    用输送机 49-51  
    从 1 号纸盒 48, A-11  
  一张多页 62  
  重磅纸 56  
  自定义尺寸纸张 56-58  
  字体清单 134  
打印菜单 B-10-B-13  
打印分辨率 B-8  
打印机  
  帮助软件 24  
  保存设定 60  
  部件与位置 4  
  菜单图 16  
  操作温度 A-17  
  尺寸 A-15  
  重新包装 136  
  重新命名 125  
  错误, 故障排除 89-134  
  订购设备 8-11  
  功能 2  
  规格 A-15-A-17  
  控制面板布局 12-15  
  内存 C-1-C-8

PCL 指令 D-1-D-8  
配接器 A-19  
配置 131-134  
  清洁 83-86  
  取代控制面板设定值 22  
  驱动程序 17-24  
  驱动程序, Macintosh 28  
  软件 17-30  
  设定值, 当前 131-134  
  实际尺寸 A-15  
  输出槽 32-33  
  通过网络管理 29  
  维护 77-87  
    组件 11, 87  
  相对湿度 A-17  
  信息 103-112  
  信息页 131-134  
  诊断程序 29  
  指令 D-1-D-8  
  装运 136  
“打印 PS 错误”设定值 119  
打印机驱动程序 17-24  
  帮助软件 24  
  不同的第一页 61  
  附加 21  
  故障排除 119  
    Macintosh 123  
  RIP ONCE (只还原一次) 60  
  随打打印机一道提供的 20  
  Windows 22  
  选择 24  
  Macintosh 28  
打印机语言 (个性)  
  分配内存给 B-14, C-6  
  驱动程序 24  
  选择默认值 B-14  
打印机指令句法 D-2-D-3  
打印机重量 A-15  
打印机自动分页 (mopying)  
  59  
“打印机自动分页”页面 113  
打印内容混乱, 故障排除 120,  
  121  
“打印 PS 错误”设定值 B-13  
打印速度 A-17, B-8  
打印太淡  
  故障排除 115-116  
  设定墨粉浓度 B-9  
打印太深, 设定墨粉浓度 B-9  
打印褪色, 故障排除 115-116  
打印质量菜单 B-8-B-9  
打印质量问题 115-116, A-7  
打印作业  
  储存 73  
  电缆, 串行  
    订购 10  
    故障排除 119, 122  
  类型 A-19  
  针引出 A-20  
  规格 A-18-A-20  
电力规格 A-16  
电力消耗 A-16

电源开关, 寻找 4  
DIMMs  
  安装 C-1-C-5  
  打印字体清单 134  
  附件 6  
  订购 9  
  附件 7  
顶盖区, 清除卡纸 96  
顶盖, 寻找 4  
字体  
  订购 DIMMs 9  
DLC/LLC 设定值 B-20  
DOS, 键入逸出字符 D-3  
端口  
  故障排除 119  
多功能纸盒, 参阅 1 号纸盒  
多用途纸张, 订购 8

**E**  
EconoMode 设定值 B-9  
EDO DIMMs, 订购 9  
  另请参阅 DIMMs  
E10 菜单 B-20-B-21  
E10 卡  
  安装 C-8  
  订购 10  
ENERGY STAR E-2  
EtherTalk 设定值 B-20

**F**  
法规信息 E-1-E-8  
反复出现卡纸, 解决 102  
反复出现瑕疵, 故障排除  
  115-116  
防尘罩  
  双面打印附件 41  
方向  
  打印纸张两面 43  
  纸张 45-46  
  纵向或横向 B-11  
“方向”设定值 B-11  
范例  
  打印质量问题 115  
  配置页 133  
FastRes 1200 B-8  
FCC 规章 E-1  
“分辨率”设定值 B-8  
“分辨率增强技术 (REt)”设  
  定值 B-8  
芬兰激光声明 E-8  
分配内存给打印机语言 B-14,  
  C-6  
FontSmart, 参阅 HP  
FontSmart  
副本  
  打印附加 67  
附件  
  保修 135  
  订购 8-11  
  类型 6  
  确认安装 132-133  
附加驱动程序, 获得 17



## G

高级打印任务 31, 60-66  
更换打印机语言 B-14  
格式问题, 故障排除 120-121  
个性, 参阅语言, 打印机 (个性)  
“个性”设定值 B-14  
功能, 打印机 2  
供选用附件  
  保修 135  
  订购 6-11  
  故障排除 122  
  确认安装 132-133  
供选用双面打印附件, 参阅双面打印附件  
供选用信封输送机, 参阅信封输送机  
供选用 500 页纸盒, 参阅 500 页纸盒 (供选用)  
光盘 17  
固定字距字体 D-5  
规格  
  标签 A-10  
  串行电缆 A-18-A-20  
  打印机 A-15-A-17  
  电力 A-16  
  卡片纸 A-13-A-14  
  透明胶片 A-10  
  信封 A-11-A-13  
  信封输送机 A-11  
  一般 A-17  
  噪音排放 A-17  
  纸张 A-2-A-14  
  重磅纸 A-13-A-14  
故障排除 89-134  
  打印机信息 103-112  
  打印质量问题 115-116, A-7  
  反复出现卡纸 102  
  卡纸 90-102  
  Macintosh 125  
  使用信息页 131-134  
  作业流程图 117, 123-124

## H

盒  
  参阅墨粉盒  
合格声明 E-6  
横向, 方向 B-11  
红外线  
  打印 75  
后方输出槽  
  清除卡纸 99  
  使用 33  
  寻找 4  
HP Fast InfraRed Receiver  
  关于 75  
HP FIRST, 参阅开头页面 xi  
HP FontSmart 25, C-8  
HP JetAdmin 17, 29, 66  
  安装 29  
HP JetDirect 打印服务器卡  
  安装 C-8

  配置网络参数 B-20  
  订购 10  
HP JetSend 26  
HP LaserJet 4050 系列打印机  
  配置 3  
  HP LaserJet 纸张, 订购 8  
  HP LaserJet 墨粉盒  
    订购 8  
    回收计划 E-3  
  HP LaserJet 实用程序 28  
  HP SupportPack 135  
  HP TonerGauge 79, 133  
  HP 资源管理器 25, 104  
  HP-GL/2 指令 D-1  
  HP 客户服务, 参阅开头页面  
    viii-x  
  HP 全球销售与服务处 142-155  
  HP 软件使用许可条款 140  
  HP-UX 29  
  HP 维护协议 135  
  缓冲器, 更改尺寸 C-7  
  幻灯片, 参阅 透明胶片  
  环境规格 A-16-A-17  
  换算纸张重量 A-9  
  恢复工厂设定值 B-23  
  恢复默认设定值 B-22  
  灰色背景, 故障排除 115-116, A-7  
  回收旧墨粉盒 78, E-3

## I

I/O 菜单 B-18-B-19  
“I/O 超时”设定值 B-18  
I/O 缓冲器, 更改尺寸 C-7  
“I/O 缓冲器”设定值 B-18  
I/O 卡  
  安装 C-8  
  订购 10  
IP 地址, 当前 133

## J

JetAdmin, 参阅 HP JetAdmin  
JetSend, 参阅 HP JetSend  
加拿大 DOC 条例 E-7  
“将 CR (回车键) 附接至 LF (换行)”设定值 B-13  
键, 控制面板 13  
“建立清洁页”设定值 B-9  
校对与暂存功能 69  
校对作业 69  
基本打印任务 31-58  
解除安装字体 25  
解决问题, 打印机错误  
  89-134  
  介面附件  
    订购 10  
    故障排除 119  
  节省  
    电力 B-14, E-2  
    墨粉 B-9, E-2  
    纸张 E-2

## 激光

  芬兰安全声明 E-8  
  激光安全声明 E-7  
  经常发生卡纸, 解决 102  
  “就绪”指示灯 12  
  “拒绝存取菜单锁定”信息 15, 104

## K

“拷贝”设定值 B-10  
卡片纸 A-13-A-14  
  另请参阅 自定义尺寸纸张  
卡纸 90-102  
  1 号纸盒 92  
  顶盖区 96  
  反复出现卡纸 102  
  双面打印附件 100-101  
  输出区 99  
  输入纸盒区 92-94  
  信封输送机 94  
  寻找 91  
“卡纸恢复”设定值 B-16  
“可清除警告”设定值 103, B-15  
空白配置页, 故障排除 118  
空白显示屏幕, 故障排除 117  
控制面板  
  布局 12  
  菜单 B-1-B-22  
  打印菜单图 16, 131  
  键 13  
  取代设定值 16  
  锁定 28  
  信息 103-112  
  寻找 4  
  语言 117  
  指示 12  
  指示灯 B-14  
控制面板菜单  
  快速拷贝作业菜单 B-2  
  私人 / 储存作业菜单 B-3  
控制面板  
  故障排除 117  
  快闪 DIMMs, 订购 9  
  另请参阅 DIMMs  
快速拷贝  
  储存 67  
  打印 67  
  附加拷贝件 67  
  功能 67  
  配置菜单 B-17  
  删除 68  
快速拷贝作业菜单 B-2  
  快速设定 60  
  “宽 A4”设定值 B-13  
扩充内存 C-1-C-8

## L

LaserJet 纸张, 参阅 HP  
  LaserJet 纸张  
LaserJet 实用程序, 参阅 HP  
  LaserJet 实用程序



LaserWriter 打印机驱动程序  
28  
类型设定值 65-66, B-5-B-6  
两面打印, 参阅双面打印附件  
两面, 用双面打印附件打印,  
参阅双面打印附件  
联机服务, 参阅开头页面 viii  
联机帮助 24

## M

Macintosh  
串行电缆, 订购 10  
打印机驱动程序 20, 28  
故障排除作业流程图  
123-124  
LaserWriter 8 驱动程序 28  
PPDs 20, 28, 125  
软件 28  
网络电缆组件, 订购 10  
选择替换 PPD 125  
选择备用 PPD 125  
媒体, 参阅纸张  
MEt B-15

明信片 A-13-A-14  
另请参阅自定义尺寸纸张

墨粉  
浓度 B-9  
故障排除 115-116, A-7  
墨粉不足, 继续打印 80-81  
洒落 96  
消耗 E-2  
“墨粉不足”设定值 B-16  
墨粉不足时继续打印 80-81  
墨粉不足信息 80  
墨粉盒 78-81  
重设 HP TonerGauge 79  
订购 8  
回收 78, E-3  
检查墨粉量 79  
新 78, 116, 118, B-17  
有限保修 138  
预期使用期限 78  
“墨粉浓度”设定值 B-9

mopying  
另请参阅打印机自动分页 59

默认设定值 B-1  
恢复 B-22

MS Windows 3.1、9x 或 NT  
帮助 24  
打印机驱动程序 20  
软件 17-26, 29-30  
网络软件 29

## N

内存  
安装大容量存储装置 C-8  
安装 DIMMs C-3-C-5  
安装位置 4  
订购 9  
分配给打印机语言 B-14,  
C-6

更改 I/O 缓冲器尺寸 C-7  
更改资源保存 C-6  
检查安装 C-5  
扩充 C-1-C-8  
配置页上的信息 133  
内装字体 134, B-12  
能源消耗, 参阅电力消耗  
Novell NetWare 29  
Novell 设定值 B-20  
n 页打印 62

## O

OS/2 打印机驱动程序 21

## P

排放, 噪音 A-17  
PCL  
打印字体清单 134, B-4  
分配内存给 C-6  
句法 D-2-D-3  
选择字体 D-5  
指令 D-1-D-8  
PCL 5e 驱动程序 20  
功能 24  
PCL 6 驱动程序 20  
功能 24  
“PCL 符号集”设定值 B-12  
“PCL 内存”设定值 B-15  
“PCL 字体尺寸”设定值 B-12  
“PCL 字体间距”设定值 B-12  
“PCL 字体来源”设定值 B-12  
“PCL 字体数目”设定值 B-12  
配置器  
订购 10  
针连接 A-19  
配置  
当前打印机 131-134  
打印机 3  
打印机当前 B-1  
检查打印机的 131-134  
配置菜单 103, B-14-B-16  
配置 ProRes 1200 B-17  
“配置热凝器模式菜单”设定  
值 B-6  
配置页  
打印 132-133, B-4  
范例 133  
故障排除 118  
“配置自定义纸张”设定值  
B-10  
P.JL 指令 D-1  
PostScript 仿真, 参阅 PS  
PostScript 打印机说明文件,  
参阅 PPDs  
PowerSave 模式 E-2  
PowerSave 设定值 B-14  
PPDs  
Macintosh 28  
选择备用 125  
选择替换 125  
ProRes 1200 B-8  
配置 B-17

## PS

打印字体清单 134, B-4  
分配内存给 C-6  
故障排除错误页 119  
驱动程序  
功能 24  
“PS 内存”设定值 B-15

## Q

清除  
持续出现的信息 103  
卡纸 90-102  
清洁  
打印机 83-84  
纸张路径 86  
清洁页  
设定值 B-9  
使用 86  
取出信封输送机 50  
取代打印机设定值 22  
驱动程序, 打印机 17-24  
帮助软件 24  
附加 21  
故障排除 119  
Macintosh 123  
Macintosh 28  
随打印机一道提供的 20  
Windows 22  
选择 24  
“取消作业”键 13  
取消作业键 B-22  
“取消作业”键, 参阅“取消  
作业”键

## R

“Ram 磁盘尺寸”设定值 B-16  
“Ram 磁盘”设定值 B-16  
REt 设定值 B-8  
RIP ONCE (只还原一次)  
关于 60  
容量, 纸盒 A-3-A-6  
软件  
Apple LaserWriter 8 驱动  
程序 28  
HP FontSmart 25  
HP JetAdmin 17, 29  
HP JetSend 26  
Macintosh 28  
排除打印故障 119  
驱动程序 17-24, 28  
驱动程序帮助 24  
使用许可 140  
随打印机一道提供的 17  
网络 17, 29  
Windows 17-26, 29-30  
用于 Macintosh 的 HP  
LaserJet 实用程序 28  
软件使用许可 140  
软字体 134, B-12



## S

洒落墨粉, 故障排除 115-116, A-7  
SDRAM DIMMs, 订购 9  
  另请参阅 DIMMs  
删除字体 25  
上方输出槽  
  使用 32  
  清除卡纸 99  
  寻找 4  
设备  
  订购 8-11  
  供货情况 6, 11  
  纸张 8  
设定  
  自定义纸张尺寸 57-58  
设定值  
  控制面板 16, B-1-B-22  
  确认当前 131-134  
  影响打印机信息 103  
  纸张类型和尺寸 65-66  
湿度规格 A-17  
事件日志 133, B-4  
实际尺寸, 打印机 A-15  
手册, 订购 11  
手动送纸 64  
  “手动送纸”设定值 B-6  
授权代理商, 寻找, 参阅开头  
  页面 viii  
双面打印附件  
  打印 41-44  
  打印页面设定选项 44  
  订购 8  
  防尘罩 41  
  故障排除 102, 122  
  清除卡纸 91, 100-102  
  指南 42  
  纸张方向 43  
  纸张规格 A-6  
双面打印附件, 参阅双面打印  
  附件  
  “双面打印附件连接有问题”  
  信息 104  
  “双面打印”设定值 B-6  
双面打印设定值 42  
双面接缝信封, 打印 A-12  
双向并行通讯设定值 B-19  
输出槽 32-33  
输出区  
  清除卡纸 99  
输出区域  
  故障排除 122  
水印, 打印 60  
数据, 传输速度 B-19  
“数据”指示灯 12  
说明文档, 订购 11  
输入纸盒区  
  故障排除 122  
  卡纸 92-94  
  信封输送机卡纸 94  
“数值”键 13  
私有 / 储存作业菜单 B-3

私有作业  
  打印 71  
  删除 72  
  释放 71  
  指定 71  
Solaris 29  
送纸, 问题 121, A-7  
速度  
  传输数据 B-19  
  打印 A-17, B-8  
PS  
  驱动程序  
  随打印机一道提供的 20  
Sun OS 29  
锁定控制面板 28  
索引卡片 A-13-A-14  
  另请参阅自定义尺寸纸张  
锁住纸盒 65  
T  
TCP/IP 设定值 B-20  
TCP/IP 协议, 设定值 B-21  
特殊纸张  
  打印 45-58  
  手动送纸 64  
  调整内存设定值 C-6  
TonerGauge, HP 133  
透明胶片  
  打印 32, 55  
  规格 A-10  
  解决反复出现卡纸问题 102  
TrueType 字体 25  
退回 135-136, 139  
脱字, 故障排除 115-116, A-7  
图形, 向量 D-1  
U  
UNIX, 参阅HP-UX  
V  
VCCI 声明, 日本 E-7  
W  
网络  
  订购 I/O 卡 10  
  故障排除 119-124  
  Macintosh 123  
  HP JetAdmin 17, 29  
  软件 17, 29  
  万维网网址, 参阅开头页面 viii  
  位传输 A-18  
  维护打印机 77-87  
  维护协议 135  
  另请参阅开头页面 x  
  维护信息 87  
  维护信息, 参阅开头页面 viii  
  维护信息表 139  
  “维护信息”设定值 B-16  
  维护组件 11, 87  
  文件目录 B-4

Windows  
  帮助 24  
  打印机驱动程序 20  
  软件 17-26, 29-30  
  网络软件 17, 29  
Windows NT 3.51 PCL 5e/6 打印  
  机驱动程序 21  
  无法打印作业, 故障排除 119

## X

相当于美国纸张重量 A-9  
相对湿度 A-17  
向量图形 D-1  
“项目”键 13  
显示屏幕, 参阅控制面板  
显示事件日志 B-4  
线条, 故障排除 115-116  
小尺寸纸张, 打印 33  
  另请参阅自定义尺寸纸张  
小尺寸纸张速度 B-17  
“小尺寸纸张速度”设定值  
  B-17  
消耗, 电力 A-16  
消耗品, 参阅设备  
销售与服务处 142-155  
信封  
  储存 A-13  
  打印 33, 47-51  
  规格 47, 49, A-11-A-13  
  解决反复出现卡纸问题 102  
  双面接缝 A-12  
  页边 47, A-13  
  用信封输送机打印 49-51  
  有折皱 A-11  
  有折皱的 47  
  指南 47  
  自粘胶条或封口折页 A-12  
  从 1 号纸盒打印 48  
信封输送机  
  卡纸, 清除 94  
  插入与取出 50  
  打印 49-51  
  订购 8  
  信封规格 47, 49, A-6,  
  A-11-A-13  
  “信封输送机尺寸”设定值  
  B-5  
  “信封输送机类型”设定值  
  B-5  
型号, 寻找 5  
新墨粉盒 78, 116, 118, B-17  
信头纸  
  方向 45-46  
  双面打印 43  
信息菜单 B-4  
信息, 打印机 103-112  
信息页, 用于故障排除  
  131-134  
旋钮, 纸张尺寸 40  
“选择”键 13  
选择框, 故障排除 123



选择了错误的打印机，故障排除 (Macintosh) 124  
选择驱动程序 24  
序号，寻找 5, 133  
寻找卡纸 91

## Y

页边

信封 47, A-13  
自定义尺寸纸张 57  
“页面保护”设定值 B-15  
页面朝上输出槽 33  
页面朝下输出槽 32  
页面设定选项  
  双面打印 44  
  一张上打印多页 62  
页面歪斜，故障排除 115-116  
页数，打印机 133  
已安装个性和选项，显示在配置页上 133  
“一般安装”选项 21, 22  
逸出序列 134, D-3  
逸出字符  
  范例 D-2  
  在 DOS 键入 D-3  
硬件保修 135  
硬盘  
  订购 9  
  安装 C-8  
  打印字体清单 134  
用户指南，订购 11  
永久字体 B-12  
“用 Letter 取代 A4”设定值 B-6  
用途页面 B-4  
有封口折页的信封，打印 A-12  
永久字体 134  
优越性，打印机 2  
有自粘胶条的信封，打印 A-12  
语言，打印机（个性）  
  分配内存给 B-14, C-6  
  驱动程序 24  
  选择默认值 B-14  
语言，在控制面板上 117  
预印 / 预先打孔纸  
  方向 45-46  
  双面打印 43

## Z

噪声排放，参阅噪音排放  
噪音排放 A-17  
暂存作业 69, 70  
  打印 69  
  删除 70  
折痕，故障排除 115-116  
诊断程序，打印机 29  
针连接 A-19  
针引出  
  串行电缆 A-20  
支持协议 135  
  另请参阅开头页面 x

纸盒

当前尺寸设定值 133  
订购 8  
多功能 34  
故障排除 122  
解决反复出现卡纸问题 102  
清除卡纸 90-102  
锁住 65  
延伸 34  
装载 34-40  
  自定义 1 号纸盒 63-64  
纸盒延伸 34  
质量，打印  
  墨粉不足 80-81  
  问题 115-116, A-7  
指令，打印机 D-1-D-8  
  选择 PCL 字体 D-5  
  句法 D-2-D-3  
  PCL D-6-D-8  
指南  
  标签 53-54, A-10  
  重新包装打印机 136  
  打印两面 42  
  卡片纸 56, A-13-A-14  
  双面打印 42  
  透明胶片 55, A-10  
  信封 47, A-11-A-13  
  纸张 A-2, A-7  
  自定义尺寸纸张 56-57  
指示  
  控制面板 12  
指示灯  
  关闭 (PowerSave) B-14  
直通纸张路径 33  
“执行”键 13  
纸张  
  按照类型和尺寸打印 65-66  
  磅数换算表 A-9  
  不同的第一页 61  
  订购 8  
  方向 45-46  
  更改类型和尺寸 65-66  
  规格 A-2-A-14  
  HP 品牌 8  
  换算纸张重量 A-9  
  卷曲，故障排除 115-116, A-7  
  卡片纸 A-13-A-14  
  卡纸，纠正 90-102, A-7  
  清除卡纸 90-102  
  手动送纸 64  
  所支持的尺寸 A-3-A-6  
  所支持的类型 66  
  特殊类型 45-58  
  问题 115-116, A-7  
  折痕，故障排除 115-116  
  支持的类型 A-7  
  指南 A-7  
  重磅纸 A-13-A-14  
  重量规格 A-3-A-6  
  自定义尺寸 33, 56-58  
纸张尺寸旋钮 40

纸张处理菜单 B-5-B-6  
纸张卷曲，故障排除 115-116, A-7  
纸张路径测试 B-4  
纸张路径，清洁 86  
“纸张”设定值 B-10  
纸张数量指示器，寻找 4  
纸张折皱，故障排除 115-116, A-13  
重磅纸  
  打印 33, 56  
  规格 A-13-A-14  
重量，纸张 A-3-A-6  
重量，纸张磅数换算表 A-9  
“装订”设定值 44, B-6  
装运打印机 136  
装载  
  信封输送机 51  
  信封在 1 号纸盒 48  
  纸盒 34-40  
转换打印机语言 24  
“注意”指示灯 12  
“自定义安装”选项 21, 22  
自定义尺寸纸张  
  打印 33, 56-58  
  打印指南 57  
  方向 46  
  规格 A-3, A-5  
  设定纸张尺寸 57-58  
  页边 57  
自定义 1 号纸盒操作 63-64  
自动分页 (mopying) 59  
“自动继续”设定值 103, B-15  
字符  
  变形 115-116  
  逸出 D-3  
字符变形，故障排除 115-116  
字距 / 大小信息 134  
字体  
  安装与删除 25  
  比例字距 D-5  
  打印清单 134  
  固定字距 D-5  
  故障排除 (Macintosh) 124  
  控制面板设定值 B-12  
  内装 134  
  软 134  
  选择 PCL D-5  
  有关的信息 134  
字体不对 120, 121, 124  
资源保存，分配内存 C-6  
“资源节省”设定值 B-14  
纵向，方向 B-11  
组合逸出序列 D-3  
最大纸张尺寸 56, A-3-A-6  
“最小安装”选项 21  
最小纸张尺寸 56, A-3-A-6  
最新驱动程序，获得 17  
作业保留 67, 69-72  
“作业储存磁盘错误”页面 113



作业管理 67  
作业流程图, 故障排除  
Macintosh 124  
打印机错误 117-123, 124  
用于 Macintosh 123











Copyright© 1999  
Hewlett-Packard Co.