

설명서 약



?

사용 방법...

hp designjet 500 시리즈 프린터
hp designjet 800 시리즈 프린터

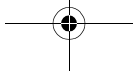
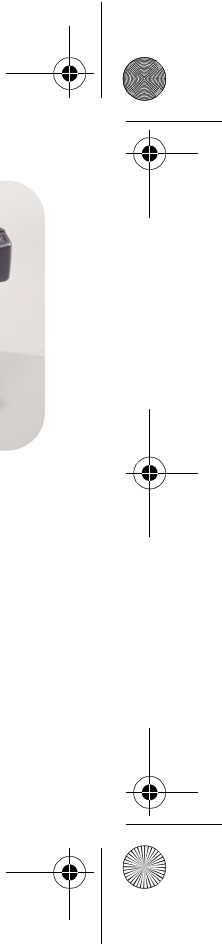

목차—사용 방법...

| | |
|-----------------------------------|-----------|
| 제어판 찾아가기 | 4 |
| 제어판 표시창 | 4 |
| 제어판 메뉴의 가나다순 목록 | 6 |
| 제어판 사용법 예 | 17 |
| 도면 다루기 | 23 |
| 인쇄 중인 페이지 취소 | 23 |
| 인쇄된 페이지의 건조 시간 취소 | 24 |
| 인쇄되지 않은 페이지 다루기 | 25 |
| 인쇄 대기열에 있는 작업의 우선순위 정하기(“앞으로 이동”) | 27 |
| 인쇄 대기열에서 작업 삭제하기 | 27 |

| | |
|--------------------|----|
| 도면 다루기(계속) | |
| 인쇄 대기열에 있는 작업 복사하기 | 28 |
| 페이지를 겹쳐 용지 낭비 피하기 | 29 |
| 잉크 카트리지와 프린트 헤드 교체 | 31 |
| 잉크 카트리지 교체 | 33 |
| 프린트 헤드 교체 | 36 |
| 날장 용지 넣기 | 47 |
| 날장 용지 꺼내기 | 54 |
| 롤 용지 넣기 | 55 |
| 프린터에 새 롤 끼우기 | 55 |
| 롤 용지 넣기 | 58 |
| 롤 용지 빼내기 | 64 |

자세한 정보...

다음 항목에 대한 자세한 정보가 *프린터 사용CD*에 있는 *사용자 설명서*에 있습니다.

- 용지 종류 - 용지 넣기에 관한 정보
- 잉크 소모품
- 페이지 형식
- 프린터 구성
- 프린터 유지보수
- 부속품
- 문제 해결 정보
- 색인 - 용어풀이

*사용자 설명서*의 대부분의 절차는 동영상으로 제공됩니다.

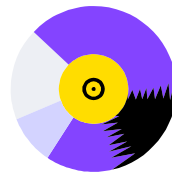

다음 HP 웹 사이트에서 HP DesignJet 프린터와 관련된 소프트웨어 및 지원에 대한 정보를 찾을 수도 있습니다.

www.hp.com/go/designjet

또는

www.designjet-online.com.

문제 해결에 대한 정보는 *요약 설명서*의 반대 쪽을 참조하십시오.

© 2000 Hewlett-Packard Company
Hewlett-Packard Company,
Inkjet Commercial Division
Avda. Graells, 501,
08190 Sant Cugat del Vallès,
Barcelona, Spain

제어판 표시창

프린터 앞에 있는 제어판을 이용하면 사용하는 소프트웨어에서 제공하는 제어와는 별도로 프린터의 작동을 변경할 수 있습니다.

위 (Δ)와 아래 (▽) 단추

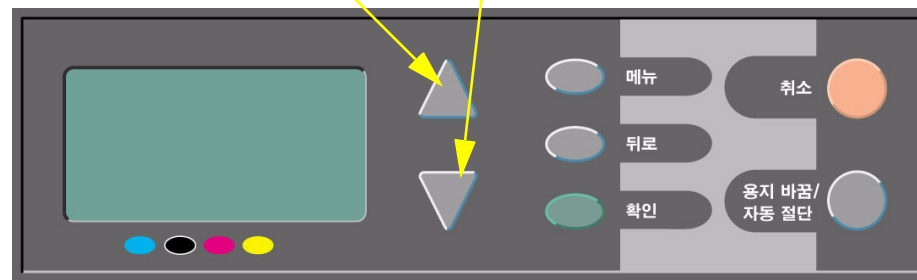

표시창

실행 단추

4 제어판 표시창

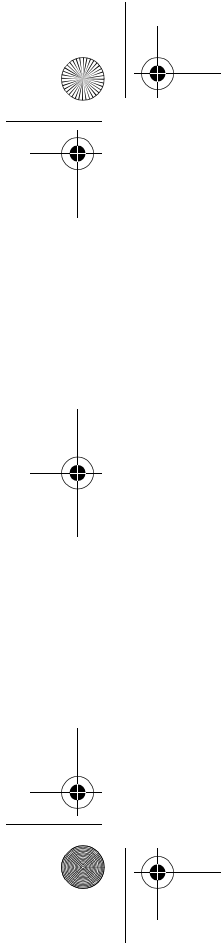





표시창 단추

- **위 (Δ)**와 **아래 (▽)** 화살표를 사용하면 메뉴 목록의 항목을 찾아갈 수 있습니다. 제어판에 표시할 수 있는 선택사항이 많을 경우, 제어판 오른쪽에 세로 화면 이동 막대가 나타납니다. 메뉴 항목에 선택사항이 더 있으면 오른쪽에 “▶” 기호가 나타납니다. 선택한 설정에는 선택 기호(“√”)가 표시됩니다.
- **메뉴** 기본 화면으로 이동합니다. **확인**을 누르면 아직 선택하지 않은 선택사항은 **취소**됩니다.
- **뒤로** 이전 화면으로 이동합니다. 또한 **확인**을 누르면 아직 선택하지 않은 선택사항은 **취소**됩니다.
- **확인** 메뉴 목록의 항목이 선택되고 현재 설정이 됩니다. 추가로 선택할 항목이 있을 경우

확인을 누르면 6 페이지에서 시작되는 표에서 화살표(→)로 표시된 항목으로 이동합니다.

표시창 화면: 메뉴 아이콘

| | | |
|--|---|-------|
| 4개의 주 제어판 메뉴가 있으며, 각각 다른 아이콘으로 표시됩니다. 메뉴 를 누르고 화면을 이동 (Δ 또는 ▽)하여 언제든지 주 메뉴로 갈 수 있습니다. |  | 용지 |
| |  | 잉크 |
| |  | 작업 관리 |
| |  | 설정 |

실행 단추

- **취소** 현재 작업(인쇄 또는 인쇄 준비)을 취소합니다.
- **용지 바꿈/자동 절단** 용지를 배출하거나 롤 용지를 앞으로 내보내 절단합니다.

제어판 표시창 5

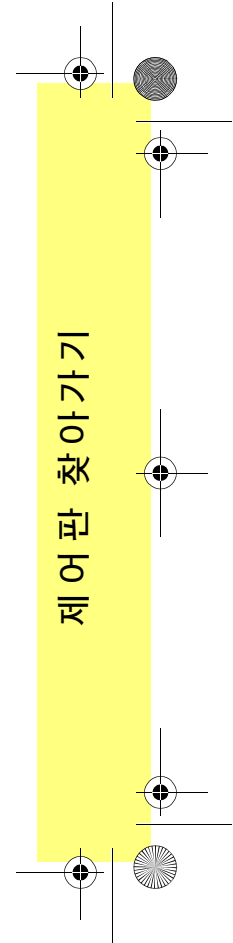

제어판 찾아가기

제어판 메뉴의 가나다순 목록

7~16 페이지에 있는 것은 가나다순으로 나열된 프린터 제어판 메뉴입니다. 목록에 대한 설명은 오른쪽에 있습니다.

 사용자 설명서(프린터 사용CD에 있음)에는 메뉴 구조별로 나열됩니다.

메뉴 사용법 예는 17 페이지를 참조하십시오.

주: HP DesignJet 500PS 프린터에서의 PostScript 기능은 공급된 PostScript 드라이버를 통해서 사용할 수 있으며 프린터 제어판에서는 사용할 수 없습니다.

제어판 메뉴의 목록에 대한 설명







 이 요약 설명서에 검정색 또는 **진홍색**으로 표시된 페이지나 **뒷면**에 자세한 내용이 있습니다. (“문제 해결 방법...”)

 사용자 설명서에도 자세히 설명되어 있으며 일부는 동영상으로 제공됩니다.

PostScript 또는 HP-GL/2가 프린터(HP-GL/2 액세스리 카드가 있는 HP DesignJet 500, 800 및 800PS 프린터)에서 사용될 수 있는 경우에만 사용할 수 있습니다.

PostScript가 프린터(HP DesignJet 800PS 프린터)에서 사용될 수 있는 경우에만 사용할 수 있습니다.







HP-GL/2가 프린터(HP-GL/2 액세스리 카드가 있는 HP DesignJet 500, 800 및 800PS 프린터)에서 사용될 수 있는 경우에만 사용할 수 있습니다.

| | |
|---|--|
|  → 페이지 형식 → 크기 → ANSI 크기 |  → I/O 설정 → 카드 ID → DNS 이름 |
|  → I/O 설정 → 카드 ID → Appletalk |  → 색상 공간 → CMYK → Euroscale |
|  → 페이지 형식 → 크기 → ARCH 크기 |  → 페이지 형식 → 크기 → Extra 도면 크기 |
|  → 그래픽 언어 → CALS/G4 |  → 그래픽 언어 → HP-GL/2 |
|  → 색상 공간 → CMYK |  → HP-GL/2 설정 |
|  → 색상 공간 → CMYK → DIC |  → I/O 설정 → 카드 ID → HW 주소 |

제어판 찾아가기

제어판 메뉴의 가나다순 목록 7

| | | | |
|--|-----------------------|---------------------------|--|
|  | → | I/O 설정 | |
|  | → I/O 설정 → | I/O 시간종료 | |
|  | → 확장 카드 → | I/O 카드 (설치, 제거) |  |
|  | → I/O 설정 → 카드 ID → | IP 주소 | |
|  | → 페이지 형식 → 크기 → | ISO 크기 | |
|  | → 페이지 형식 → 크기 → | JIS 크기 | |

| | | |
|--|---------------------|----------------------------------|
|  | → 색상 공간 → CMYK → | Native CMYK |
|  | → 색상 공간 → RGB → | Native RGB |
|  | → 그래픽 언어 → | Postscript |
|  | → 페이지 형식 → | PS (PostScript) 크기 조정 |
|  | → 색상 공간 → | RGB |
|  | → 색상 공간 → RGB → | SRGB |

8 제어판 메뉴의 가나다순 목록

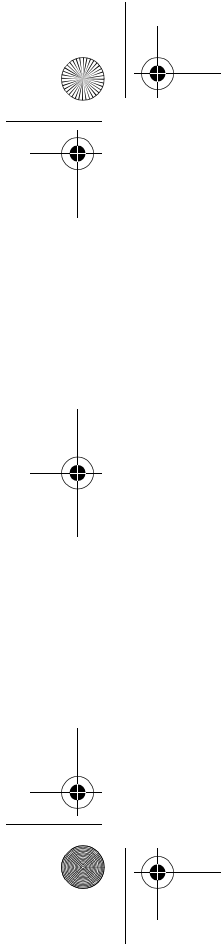

| | | |
|---|------------------|---|
|  | →색상 공간→ CMYK→ | SWOP |
|  | →색상 공간→ CMYK→ | TOYO |
|  | → | 건조 시간 (없음, 자동, 수동) |
|  | → | 겹치기 (켜짐/꺼짐)  29 |
|  | → | 겹치기 대기 시간  29 |

| | | |
|---|---------|--|
|  | → | 결함 - 문제 해결 및 이 설명서의 뒷면 참조  |
|  | → | 고도 |
|  | →출력 품질→ | 고품질 |
|  | →용지 공급→ | 교정 (용지) |
|  | → | 교체 프린트 헤드  36  |

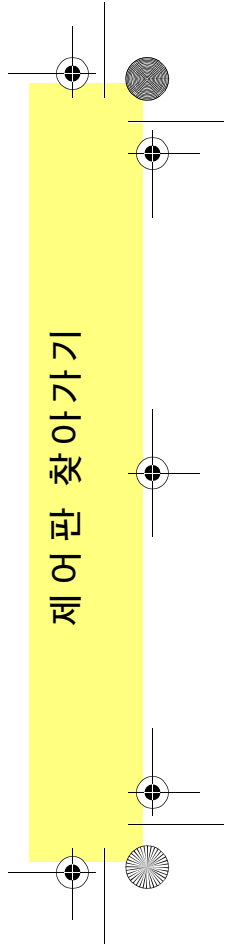





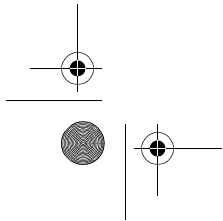
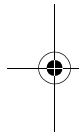
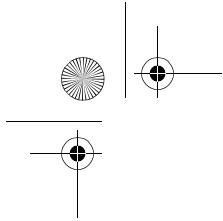

제어판 찾아가기

제어판 메뉴의 가나다순 목록 9







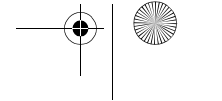
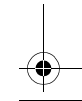
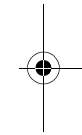
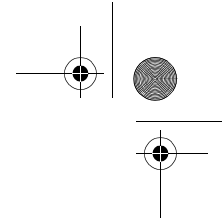

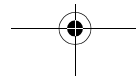

| | | | |
|--|----------------|---------------------------------------|--|
|  | → | 그래픽 언어 | |
|  | → | 날장 용지 꺼내기 |  54 |
|  | → | 날장 용지 넣기 |  47 |
|  | → 용지 공급 → 교정 → | 다시 교정 (용지) |  |
|  | → | 다시 인쇄 (액세서리 카드가 설치되지 않은 경우) |  28 |







| | | | |
|--|---------------------------|-------------------|--|
|  | → 인쇄 대기열/매수 → 작업 # / 이름 → | 다시 인쇄/매수 |  28 |
| | (액세서리 [업그레이드] 카드가 설치된 경우) | | |
|  | → 겹치기 → | 대기 시간 | |
|  | → 제어판 → | 대비 | |
|  | → 페이지 형식 → | 대칭 | |
|  | → 페이지 형식 → | 도면 (용지) 크기 | |
|  | → | 도움말 | |



10 제어판 메뉴의 가나다순 목록



| | | | |
|--|---------------------|---|---|
|  | → | 로그 (프린트 헤드, 오류) | |
|  | → | 롤 용지 넣기 |  |
|  | → | 롤 용지 빼내기 |  |
|  | → 페이지 형식→ PS 배울→ | 맞춤 배울 | |
|  | → | 매수- 액세서리 카드가 설치되지 않은 경우 다시 인쇄 참조 |  |

| | | | |
|--|---|---|---|
|  | → 인쇄 대기열/매수→ 작업 # / 이름→ (액세서리 [업그레이드] 카드가 설치된 경우) | 매수/ 다시 인쇄 |  |
|  | → | 문제 해결 (출력 품질) 및 이 설명서의 뒷면 참조 |  |
|  | → 제어판→ | 버저 (켜짐/꺼짐) | |
|  | → HP-GL/2 설정→ | 병합 (켜짐/꺼짐) | |
|  | → 용지 공급→ | 보정 (켜짐/꺼짐) | |

제어판 찾아가기

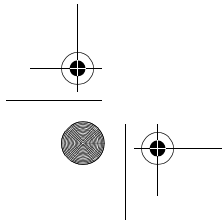
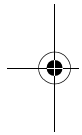
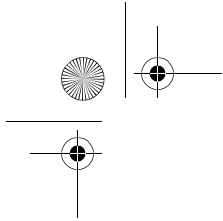

| | |
|--|--|
|  → | 색상 공간 (RGB, CMYK) |
|  → | 색상 교정 |
|  → | 선 다듬기 (켜짐/꺼짐) |
|  → 페이지 형식 → 크기 → | 소프트웨어 (자동) |
|  → I/O 설정 → | 시간종료, I/O |
|  → 인쇄 대기열/매수 → 작업 # / 이름 → | 앞으로 이동  |

| | |
|--|-----------------------------|
|  → 제어판 → | 언어 (국내) |
|  → | 언어 (그래픽) |
|  → 확장 카드 → | 업그레이드 카드 (설치, 제거) |
|  → 페이지 형식 → | 여백 (켜짐/꺼짐) |
|  | 용지 (넣기, 종류) |
|  | 용지 공급 |

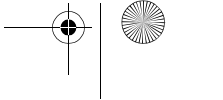
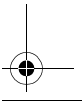
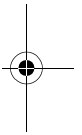
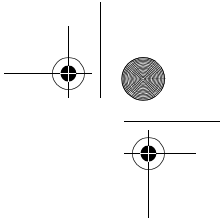

12 제어판 메뉴의 가나다순 목록

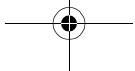

| | | |
|---|---------------|---|
|  | → 페이지 형식→ | 용지 크기 |
|  | → | 용지 종류, 선택 |
|  | → | 이미지 품질 - 문제 해결 및 이 설명서의 뒷면 참조  |
|  | → | 인쇄 대기열 (켜짐/꺼짐)  |
|  | → | 인쇄 대기열/매수 |
|  | → 페이지 형식→ 크기→ | 인쇄 영역 - 인크 영역 참조 |

| | | |
|--|----------------------------|----------------|
|  | → 인쇄 대기열/매수→ 작업 # / 이름→ | 인쇄 취소 |
|  | → 출력 품질→ | 일반 |
|  | | 인크 메뉴 |
|  | → 페이지 형식→ 크기→ | 인크 영역 |
|  | → 정보→ | 인크 카트리지 |
|  | → 페이지 형식→ 크기→ | 자동 |

제어판 찾아가기

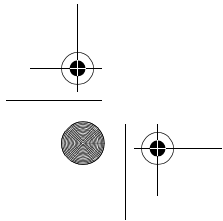
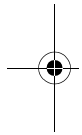
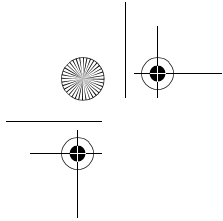

| | | |
|--|---------------------|-----------------------|
|  | → | 자세히 (켜짐/꺼짐) |
|  | → 색상 공간 → CMYK → | 장치 CMYK |
|  | → 색상 공간 → RGB → | 장치 RGB |
|  | → | 정보 (잉크) |
|  | → | 절단기 켜짐/꺼짐 |
|  | → | 제어판 |

| | | |
|---|----------------------------|--|
|  | → I/O 설정 → 카드 설정 → 고급 → | 초기화 카드 |
|  | → 출력 품질 → | 초안 |
|  | → | 출력 품질 (고품질, 일반, 고속) |
|  | → | 출력 품질 - 문제 해결 및 이 설명서의 뒷면 참조  |
|  | → HP-GL/2 설정 → | 팔레트 |
|  | → HP-GL/2 설정 → | 팔레트 정의 |

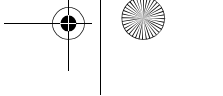
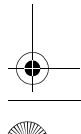
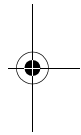
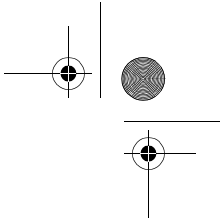

14 제어판 사용법 예

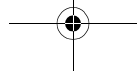

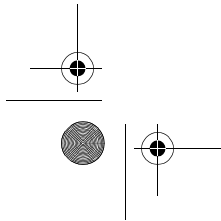
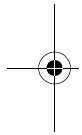
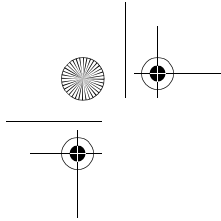





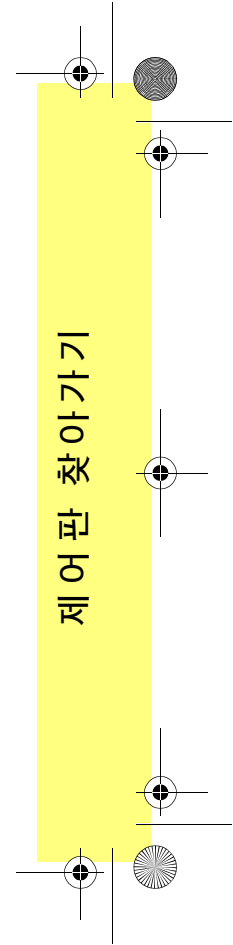

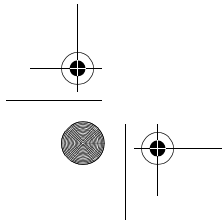
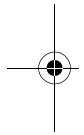
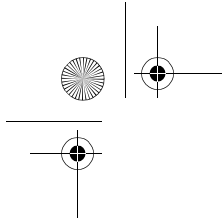
| | | |
|---|------------------------------|------------------------|
|  | → 용지 공급→ 교정→ 다시 교정→ | 패턴 (만들기, 측정) |
|  | → | 페이지 형식 |
|  | → HP-GL/2 설정→ 팔레트 정의→...→ | 펜 굵기, 색상 |
|  | → | 프린터 정보 |
|  | → 정보→ | 프린트 헤드 |

| | | |
|---|-----------|------------------------------|
|  | → | 프린트 헤드 (정렬, 교체) |
|  | → | 프린트 헤드 정렬 |
|  | → I/O 설정→ | 카드 ID |
|  | → I/O 설정→ | 카드 설정 |
|  | → 정보→ | 카트리지 (잉크) |





| | | |
|---|-----------------|---|
|  | → 페이지 형식 → | 크기 조정 (PostScript) |
|  | → | 확장 카드  |
|  | → 페이지 형식 → 크기 → | 확장 크기 도면 |
|  | → 페이지 형식 → | 회전 (0°, 90°, 180°, 270°) |

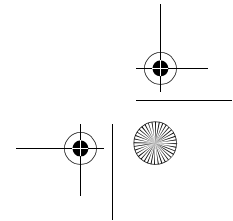
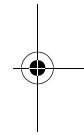
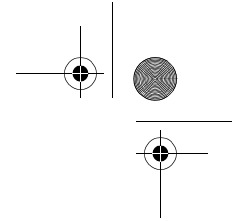

16 제어판 사용법 예

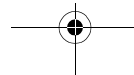

제어판 사용법 예

제어판에서 눌러야 하는 단추는 노랑색으로 강조되어 있습니다.

잉크 건조 시간을 2분으로 설정

1 9 페이지의 표에서 메뉴 구조는 다음과 같습니다.

☞ → 건조 시간

2 용지 메뉴에서 시작하여 **잉크** 메뉴 (☞)가 선택될 때까지 **아래** 단추 (▽)를 한번



누른 다음, **확인** 단추를 눌러



잉크 메뉴를 시작합니다.



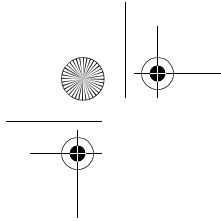

오른쪽의 화면 이동 막대는 사용 가능한 선택 사항 목록이 너무 길어 한 번에 표시할 수 없음을 나타냅니다.

3 건조 시간이 선택될 때까지 **아래** 단추 (▽)를 여러 번 누릅니다.



아래 단추를 눌러야 하는 횟수는 다음에 따라 다릅니다.

- 프린터 모델이 HP DesignJet 500 또는 800 시리즈인지 아닌지
- HP DesignJet 500 시리즈 프린터에 설치된 액세스리 카드가 있는지 없는지
- 최근에 사용한 선택사항이 무엇인지

18 제어판 사용법 예

4 확인을 누릅니다.

5 아래 (▽)를 두 번 눌러 **수동**을 선택하고 **확인**을 다시 눌러

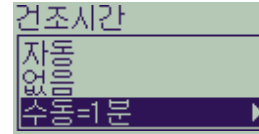

수동 건조 시간을 선택합니다.

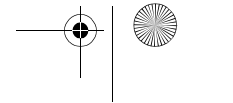
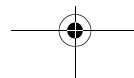
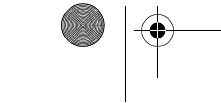
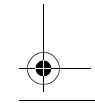
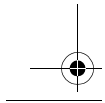
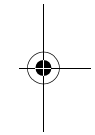
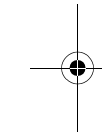
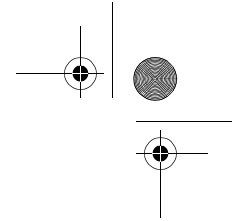

6 위 단추 (Δ)를 눌러 건조 시간 선택을 1 분에서 2분으로 변경한 다음, 확인을 눌러 건조 시간을 2분으로 설정합니다.



제어판 버저가 설정되어 있으면 변경을 알려주는 '삐' 소리가 짧게 들립니다. 선택된 값에는 오른쪽에 선택 기호(✓)가 표시됩니다.

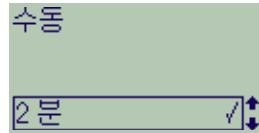

7 마지막으로 메뉴 단추를 눌러 주 메뉴로 돌아갑니다.





제어판 찾아가기

이미 인쇄된 작업의 사본 3매 추가

이것은 HP DesignJet 800 및 800PS 프린터에만 적용됩니다. 액세서리 카드가 있는 HP DesignJet 500 시리즈에 대해서는 22페이지를 참조하십시오.

- 1 11 페이지의 표에서 메뉴 구조는 다음과 같습니다.

 → 인쇄 대기열/매수

- 2 용지 메뉴에서 시작하여 **작업 관리** ()가 선택될 때까지 () 아래 단추 (▽)를 두 번 누른 다음, **확인** 단추를 눌러 **작업 관리**를 시작합니다.

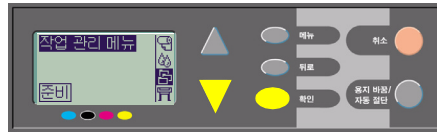

20 제어판 사용법 예

필요하면 위 (△) 또는 아래 단추 (▽)를 눌러 **인쇄 대기열/매수**를 선택하십시오.

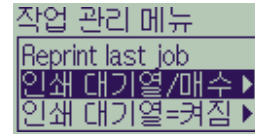

- 3 **확인**을 눌러 **인쇄 대기열/매수** 메뉴를 시작합니다.



인쇄 대기열에 있는 작업 목록이 나타납니다. 이미 인쇄된 작업 번호는 음수(-)로 표시됩니다. 인쇄를 기다리고 있는 작업

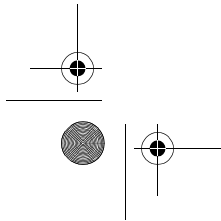
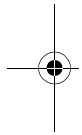
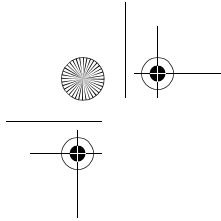

번호는 양수(+)로 표시됩니다.
작업 목록이 위의 그림과 같다고 가정합니다.
현재 인쇄 중인 작업은 0번입니다. 이 작업의 이름은 “작업 7번”입니다.

- 4 다시 인쇄할 작업은 -2번 “piston.gif”이라고 가정합니다.

위(Δ) 또는 아래(V) 단추를 충분히 눌러 선택한 다음, **확인**을 눌러 이 작업을 선택합니다.



- 5 작업에 사용할 수 있는 선택사항이 나타나면 **다시 인쇄**를 선택하고 다시 **확인**을 누릅니다.

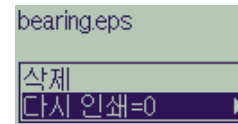

- 6 위 단추 (Δ)를 눌러 다시 인쇄를 **3회**로 선택한 다음, **확인**을 눌러 다시 인쇄 매수를 3으로 설정합니다.



이전 화면이 사용 가능한 선택사항과 함께 표시됩니다.

다시 인쇄는 자동으로 인쇄 대기열 맨 앞으로 이동합니다.

제어판 사용법 예 21

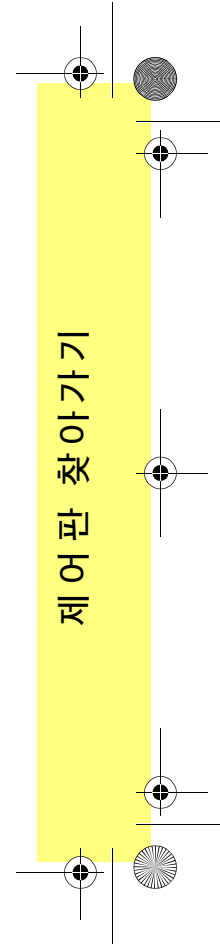
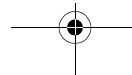

7 마지막으로, **메뉴** 단추를 눌러 상위 메뉴로 돌아갑니다.

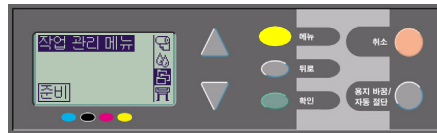

인쇄 대기열과 겹치기 프린터에 대한 자세한 내용은 25 페이지를 참조하십시오.

이와 같은 방법으로 6 페이지에서 시작하는 표에 있는 설정들을 찾아갈 수 있습니다.

HP DesignJet 500 시리즈 프린터로 다시 인쇄

HP DesignJet 500 시리즈 프린터에 액세스서리 카드를 설치해야만 여러분의 프린트를 할 수 있습니다. 다음과 같이 하면 됩니다.

1 **작업 관리**를 선택한 후 **(확인)** **확인**을 누릅니다.



2 **인쇄 대기열 비움** 메시지가 작업 이름이 나타나게 됩니다. 작업에 사용할 수 있는 선택 사항이 나타나면 (**다시 인쇄 포함**) 면 21페이지에 있는 단계 5의 지시사항을 따릅니다.

인쇄 중인 페이지 취소

- 1 제어판에서 **취소** 단추를 누릅니다.
인쇄가 끝났더라도 프린터는 용지를 앞으로 내보냅니다.

여러 페이지로 된 작업이나 크기가 큰 파일은 다른 파일보다 인쇄를 멈추는 데 시간이 더 오래 걸립니다.

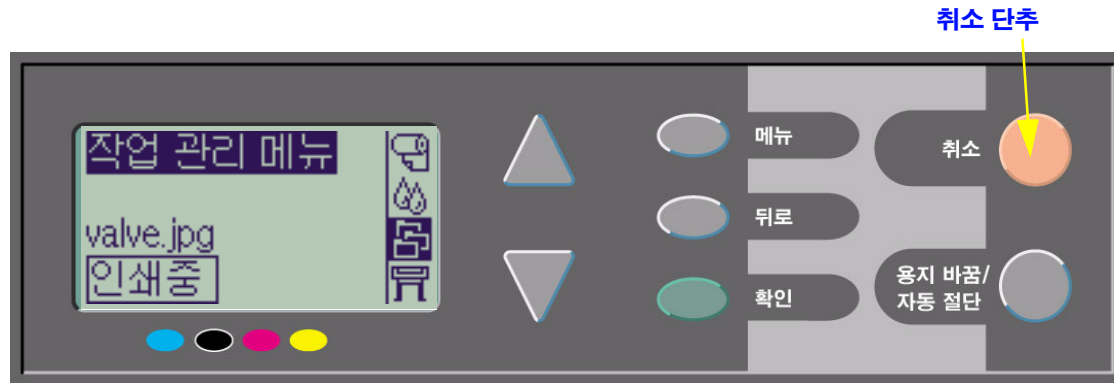

인쇄 중인 페이지 취소 23

인쇄된 페이지의 건조 시간 취소

건조 시간이 부족하면 이미지가 손상될 수 있으므로 이 절차를 수행할 때는 주의하십시오.

1 제어판에 있는 **용지 바꿈/자동 절단** 단추를 누릅니다.

2 프린터가 용지를 내보내면 용지가 용지함에 떨어집니다.

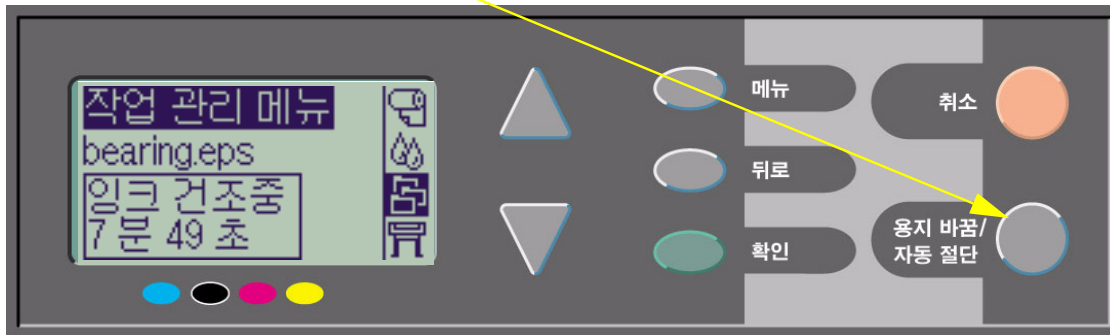

24 인쇄된 페이지의 건조 시간 취소

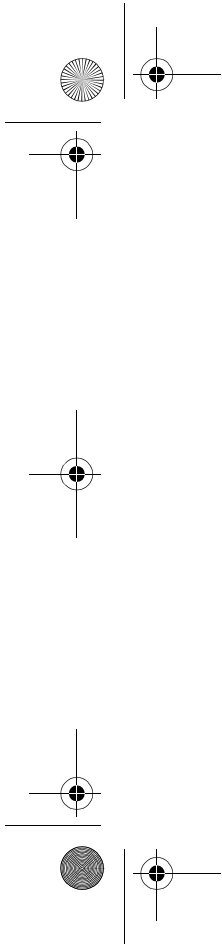

인쇄되지 않은 페이지 다루기

인쇄 대기열과 겹치기 기능은 HP DesignJet 800 시리즈에서만 사용할 수 있습니다. (500 시리즈에서는 액세서리 카드가 설치되어 있을 때 재인쇄물을 얻을 수 있습니다. 22 페이지를 참조하십시오.)

작업 관리 () 메뉴에서 **인쇄 대기열 켜짐** 또는 **꺼짐**을 선택하여 **인쇄 대기열** 설정을 변경합니다.

겹치기 설정을 변경하려면 30 페이지, **겹치기 켜짐과 꺼짐**을 참조하십시오.

인쇄 대기열에 인쇄되지 않은 파일이 있을 때 프린터 전원을 끄면 파일이 없어져서 다시 보내야 합니다.

인쇄 대기열을 켜 경우

인쇄 대기열이 켜질 때 프린터에서 인쇄 파일을 받으면 파일이 프린터에서 받은 순서대로 인쇄

대기열에 저장됩니다. 겹치기가 꺼짐(기본값)으로 되어 있을 때는 파일이 프린터에서 받은 순서대로 가능한 한 빠르게 인쇄됩니다. 겹치기가 켜짐이면 시간종료 시간이 끝나거나 페이지 너비를 채울 만큼 충분한 파일이 있어야 파일이 인쇄됩니다. 29 페이지, **페이지를 겹쳐 용지 낭비 피하기**를 참조하십시오.

- 현재 페이지의 인쇄가 끝날 때까지 기다리지 않고 페이지를 프린터에 보낼 수 있습니다.
- 페이지는 프린터에서 받은 순서대로 인쇄 대기열에 저장됩니다.
- 인쇄 대기열에 있는 페이지에 우선순위를 지정하거나 다시 인쇄하는 등 페이지들을 조작할 수 있습니다.
- 프린터의 용지 절약 기능인 겹치기를 사용할 수 있습니다. (29 페이지 참조)

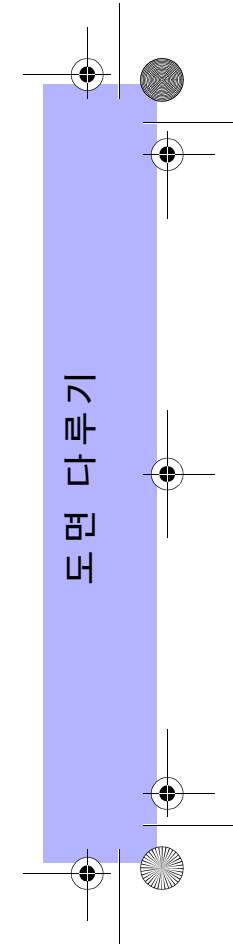
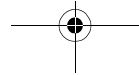

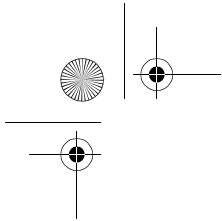

- 프린터는 한 페이지를 인쇄하는 동안 다음 파일을 받아 처리합니다.

인쇄 대기열을 끝 경우

인쇄 대기열이 꺼짐일 때 프린터에서 인쇄 파일을 받으면 파일은 프린터에서 받은 순서대로 인쇄되지만 인쇄 대기열에는 저장되지 않습니다. 인쇄 대기열이 꺼져 있으면 겹치기 설정은 효과가 없습니다.

- 파일은 프린터에서 받은 순서대로 인쇄되고 인쇄 대기열에는 저장되지 않습니다.
- 프린터는 현재 페이지의 인쇄가 끝나고 준비 상태가 되기 전에는 컴퓨터에서 보낸 다른 파일을 받아들이지 않습니다.
- 겹치기를 사용할 수 없습니다.

인쇄 대기열에 인쇄할 페이지가 있는데 인쇄 대기열을 끄면 인쇄 대기열이 빌 때까지 페이지가 인쇄되고 겹치기가 수행됩니다. (겹치기가 켜진 경우)

26 인쇄되지 않은 페이지 다루기

인쇄 대기열에서의 위치

현재 인쇄할 작업의 위치는 0입니다. 다음에 인쇄할 작업의 위치는 1이고 그 다음은 2...등입니다. 바로 전에 인쇄한 작업의 위치는 -1이고 그 이전에 인쇄한 작업의 위치는 -2...등입니다.

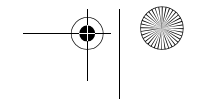
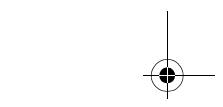
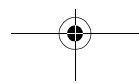
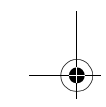
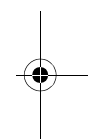
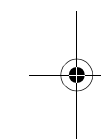
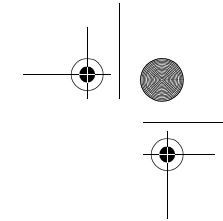
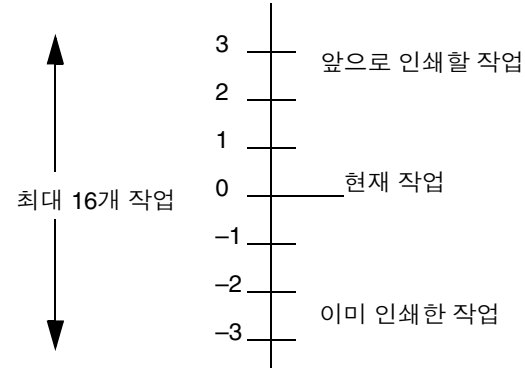

인쇄 대기열에 있는 작업의 우선순위 정하기 (“앞으로 이동”)

인쇄 대기열의 특정 작업을 다음에 인쇄할 작업으로 지정하려면 해당 작업을 선택하고 **앞으로 이동**을 선택하십시오.

겹침기가 켜져 있으면(29 페이지, [페이지를 겹쳐 용지 낭비 피하기](#) 참조) 우선순위가 정해진 작업도 다른 작업과 겹칠 수 있습니다. 이 작업을 다음 번에 단독으로 용지에 인쇄하려면 먼저 **겹침기를 끈** 다음, **앞으로 이동**을 사용하여 해당 작업을 인쇄 대기열의 맨위로 이동시키십시오.)

인쇄 대기열에서 작업 삭제하기

일반적으로 인쇄가 끝난 작업은 다른 파일들을 보내면 인쇄 대기열 “맨뒤에 놓이기” 때문에 인쇄 대기열에서 삭제할 필요가 없습니다. 그러나 잘못 보낸 파일이 다시 인쇄되지 않도록 하려면 파일을 선택하고 **취소**를 선택하여 삭제할 수 있습니다.

아직 인쇄되지 않은 작업의 경우에는 인쇄 대기열에서의 위치(26 페이지, [인쇄 대기열에서의 위치](#) 참조)로 해당 작업을 지정한 다음, **취소**를 선택하고 **확인** 단추를 눌러 삭제할 수 있습니다.)

현재 인쇄 중인 작업(인쇄 대기열 위치 0)을 취소하고 인쇄 대기열에서 삭제하려면, 먼저 **취소** 단추를 누른 다음, 인쇄 대기열에서 해당 작업을 삭제합니다.

인쇄 대기열에 있는 작업 복사하기

| 작업을 이미 인쇄했습니까? | 수행 방법 |
|----------------|-----------------------------|
| 예 | 다시 인쇄 사용 (오른쪽 참조) |
| 아니오 | 매수 사용 (오른쪽 참조) |

모든 경우에 작업이 아직 인쇄 대기열에 있어야 합니다.

매수 및 다시 인쇄

작업을 선택하고 **매수** 또는 **다시 인쇄(작업 관리)** () 메뉴에서)를 선택한 후, 방향 단추를 사용하여 필요한 매수를 지정하고 **확인**을 누릅니다. 입력한 숫자는 실제로 인쇄될 페이지 수입니다. 예를 들어, 아직 인쇄되지 않은 페이지에 2를 선택하면 원본 한 장과 사본 한 장을 얻게 됩니다. 이미 한 번 인쇄된 페이지에 2를 선택하면 총 3장(원본 한 장과 사본 두 장)을 얻게 됩니다. 지정할 수 있는 최대 매수는 99입니다.

- 이 선택사항에서 지정하는 설정값은 소프트웨어에서 설정한 값보다 우선합니다.
- 파일을 보낼 때 **회전**이 켜져 있으면 모든 사본도 회전됩니다.

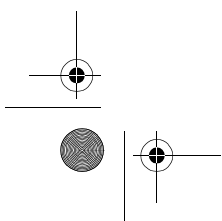
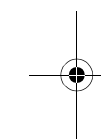
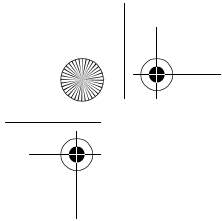

페이지를 겹쳐 용지 낭비 피하기

겹치기는 롤 용지에만 사용할 수 있습니다.
겹치기란 용지 낭비를 피하기 위해 페이지를 이어서 인쇄하는 대신 옆으로 나란히 배치하는 것을 의미합니다.

프린터에서 페이지를 겹치게 하는 경우

- 프린터에 낱장 용지 대신 롤 용지를 넣은 경우
- 제어판 메뉴에서 **인쇄 대기열**이 켜져 있는 경우(기본값). 25 페이지, *인쇄되지 않은 페이지 다루기*를 참조하십시오.
- 제어판 메뉴에서 **겹치기**가 켜진 경우(즉, 값을 1분에서 99분까지 설정). 30 페이지, *겹치기 켜짐과 꺼짐*을 참조하십시오.

똑같이 겹치게 하려면 각 페이지가 다음 조건을 만족해야 합니다.

- 모두 **칼라** 또는 모두 **그레이스케일**이어야 합니다. 그레이스케일에는 그레이스케일로 렌더링된 칼라 페이지도 포함됩니다.
- 모두 동일한 인치 당 도트 수(dpi)로 설정되어야 합니다.
- 모두 동일한 출력 품질로 설정되어야 합니다. (**고품질, 일반, 고속**)
- **여백** 크기가 모두 동일해야 합니다.
- 모두 **HP-GL/2** 또는 모두 **PostScript**여야 합니다.
- 모두 동일한 **용지 정확도**를 가져야 합니다.

겹치기 기능으로 인해 페이지가 자동 회전되지는 않습니다.

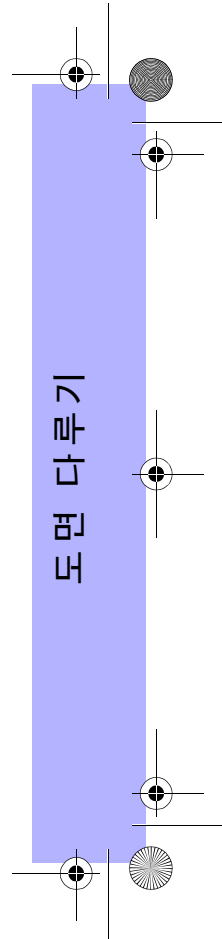
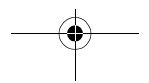

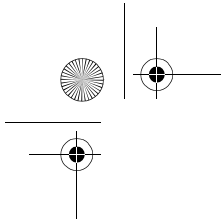

겹치기 켜짐과 꺼짐

| 선택한 겹치기 설정값 | 프린터의 반응 |
|--------------|--|
| 꺼짐 | 프린터는 페이지를 겹치지 않습니다. |
| 99, ... 2, 1 | 용지를 최소한으로 사용하려면 이 숫자는 프린터가 파일을 수신한 후에 인쇄를 시작하기 전에 기다리는 시간을 분으로 나타낸 것입니다. 용지를 최소한으로 사용하려면 이 값 중에서 하나를 선택합니다. 프린터는 인쇄 대기열에서 적절한 페이지를 찾습니다. 대부분의 페이지 크기를 조합하여 용지를 가장 많이 절약할 수 있는 알고리즘에 따라 페이지를 겹칩니다. 겹친 결과로 나타나는 패턴은 첫번째 페이지의 크기에 따라 달라집니다. |

회전할 수 없는 페이지

롤 용지의 실제 크기 한계 이외에도 *래스터 데이터*가 들어 있는 **HP-GL/2** 페이지는 회전되지 않습니다.

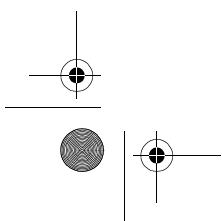
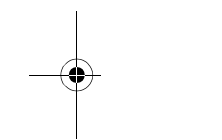
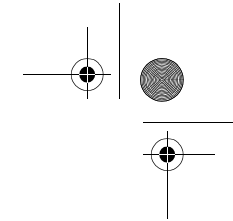

30 페이지를 겹쳐 용지 낭비 피하기

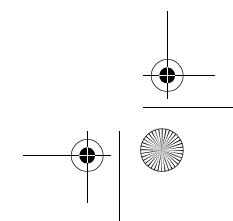
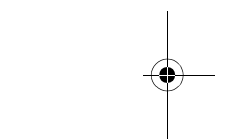
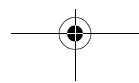

잉크 카트리지와 프린트 헤드

잉크 카트리지는 인쇄에 사용하는 4가지 색상의 잉크가 들어 있는 잉크통입니다. 잉크 카트리지는 프린터 오른쪽 덮개 아래 뒤쪽에 있습니다. (다음 페이지 참조)

잉크 카트리지
(검정색 카트리지는
칼라 카트리지보다 더
넓습니다.)



장치입니다. 프린터 상단의 덮개창 아래에 있습니다.

프린트 헤드



프린트 헤드는 잉크 방울을 용지 위에 분사하는

주: 초기화 프린트 헤드는 프린터를 설치하기 전에만 필요한 특수한 비 인쇄용 구성 요소입니다.

잉크 카트리지: 이 프린터는 **HP No. 10** 검정색, **HP No. 82** 하늘색, 진홍색 및 노랑색을 사용합니다.
프린트 헤드: 이 프린터는 **HP No. 11** 검정색, 하늘색, 진홍색 및 노랑색을 사용합니다.

잉크 카트리지를 교체해야 하는 주기는 사용하는 HP DesignJet 프린터의 작업량에 따라 다릅니다. 프린트 헤드를 자주 교체할 필요는 없으며 이미지 품질에 문제가 있을 경우에만 교체하십시오. 이미지 품질에 문제가 있을 경우, 이 요약 설명서의 문제 해결 방법... 이미지 품질에 있는 16 페이지 절차를 따르십시오.

프린트 헤드와 잉크 카트리지 위치

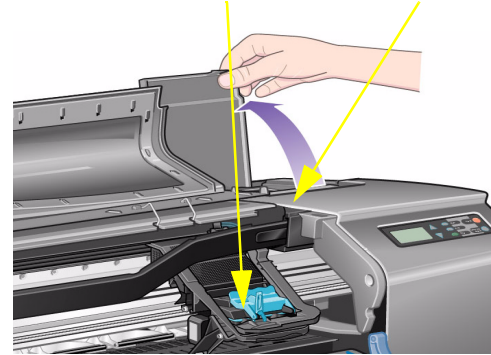

잉크 카트리지 교체

잉크 카트리지를 교체해야 하는 경우, 왼쪽에서 오른쪽으로 하늘색(●), 검정색(●), 진홍색(●), 노랑색(●) 카트리지를 나타내는 4개의 아이콘(아래에서 설명)이 있는 다음 메시지가 나타납니다.

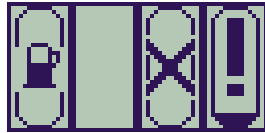

아이콘은 다음 중 하나가 될 수 있습니다.



카트리지가 **정상**입니다. 대강의 잉크량을 나타내며 가득 찬 카트리는 내부가 모두 검정색으로 채워집니다.



깜박임. 카트리지 **없습니다**. 다음 페이지의 단계에 따라 해당 카트리를 끼워야 합니다.



깜박이는 ! 기호. 카트리지에 **잉크가 부족**하며 가능한 빨리 교체해야 합니다. 잉크량은 1/8 정도 채워진 것으로 나타날 수 있으며 일부 CAD 도면에서는 상당한 시간 동안 사용할 수 있습니다.



깜박이는 펌프. 카트리지에 **잉크가 부족**하며 인쇄를 계속하기 전에 교체해야 합니다.



깜박이는 X표. **잘못된** 카트리가 끼워져 있으며 인쇄를 계속하기 전에 교체해야 합니다.

1 카트리지를 교체하려면*, 먼저 잉크 카트리지 덮개를 엽니다.

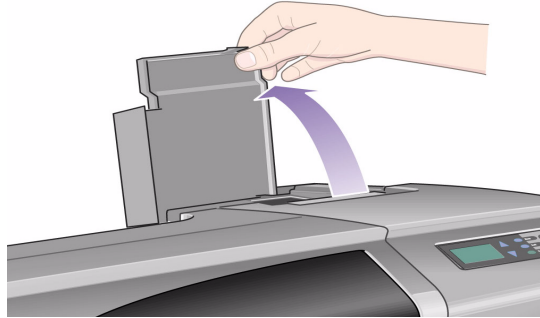

2 그런 다음, 잉크 카트리지를 꺼냅니다.

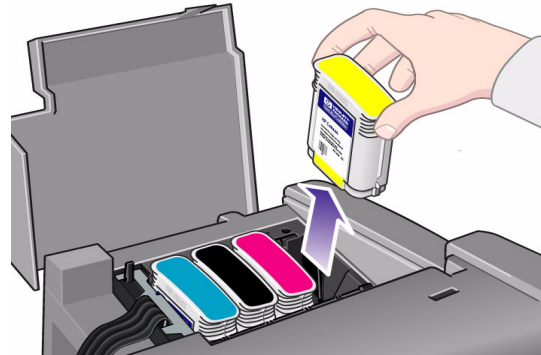

*. 인쇄 도중에는 카트리지를 교체하지 *마십시오*
어.

- 3 잉크 카트리지를 올바른 위치에 넣고 제자리에 끼워질 때까지 누릅니다. 잉크 카트리지에 있는 색상 레이블이 프린터에 있는 색상 레이블과 일치해야 합니다. 카트리지에 있는 화살표는 프린터 앞쪽을 가리킵니다.

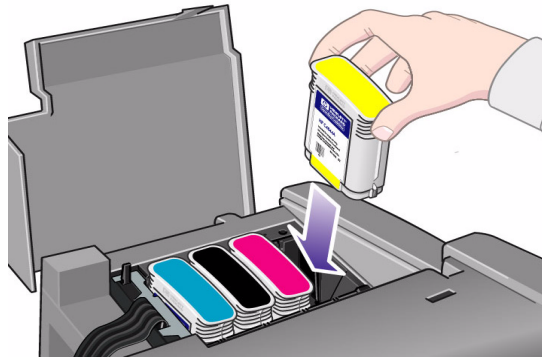

- 4 모든 카트리지를 제대로 설치한 후 아이콘 깜박임이 멈추면 제어판에서 **확인**을 누릅니다. (또는 시간이 초과되기를 기다립니다.)



- 5 마지막으로 잉크 카트리지 덮개를 닫습니다. "HP 잉크 카트리지 설치됨"이라는 제어판 메시지가 나타납니다.

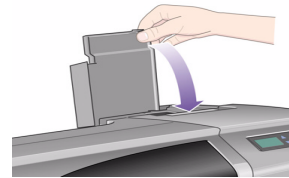

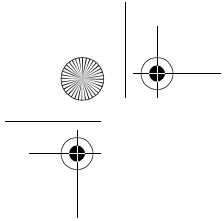

프린트 헤드 교체

하나 이상의 프린트 헤드에 오류가 있을 경우, 프린트 헤드 상태는 왼쪽에서 오른쪽으로 하늘색(●), 검정색(●), 진홍색(●), 노랑색(●) 프린트 헤드를 나타내는 4개의 아이콘으로 표시됩니다.

이 예제에서 3개의 프린트 헤드는 이상이 없지만 진홍색 프린트 헤드는 없습니다. (아이콘이 깜박임)

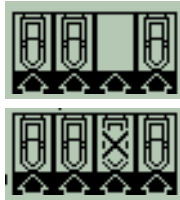

두 번째 예제에서 진홍색 프린트 헤드에 결함이 있습니다. (X자로 깜박임)

문제 해결 과정에서 프린트 헤드에 결함이 있는 것으로 확인되면(이 요약 설명서의 뒷면에 있는 16 페이지 참조) 아이콘에 ! 기호가 나타납니다.

36 프린트 헤드 교체

프린터가 어떤 프린트 헤드에 결함이 있는지 확인하지 못하면 제어판에는 3개 또는 4개의 깜박이는 물음표가 나타납니다.

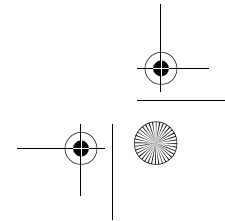
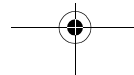
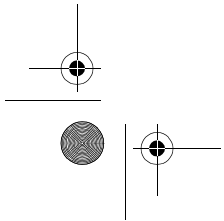
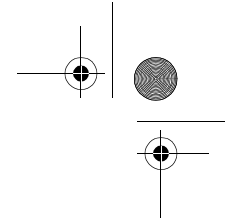

프린트 헤드 상태

- 1 프린트 헤드의 상태를 확인하려면, 주 제어판 메뉴에서 **잉크 시스템** ()을 선택하고 **확인**을 누릅니다.

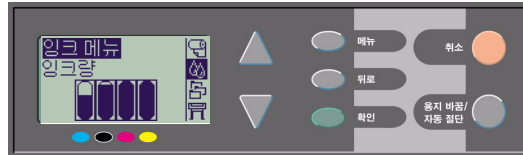

- 2 **정보**를 선택하고 **확인**을 누릅니다.

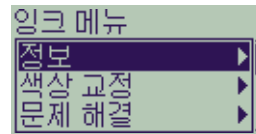

- 3 **프린트 헤드**를 선택하고 **확인**을 누릅니다. 그런 다음, 프린트 헤드를 선택하고 **확인**을 눌러 프린트 헤드에 대한 정보를 얻을 수 있습니다.

다음 단계에 따라 프린트 헤드를 교체하십시오.

- 1 주 제어판 메뉴에서 **잉크 시스템** ()을 선택하고 **확인**을 누릅니다.



- 2 **프린트 헤드 교체**를 선택하고 **확인**을 누릅니다.

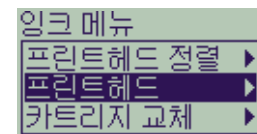

- 3 제어판에 “덮개창을 열어 프린트 헤드를 꺼냄” 메시지가 표시될 때까지 기다립니다. 그런 다음, 덮개창을 열고 캐리지 어셈블리를 찾습니다.

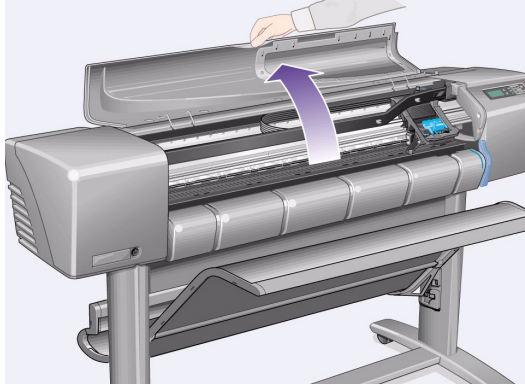

- 4 프린트 헤드 덮개의 걸쇠를 풀습니다. 다음 단계에서 이 걸쇠를 올린 상태로 두어야 합니다.

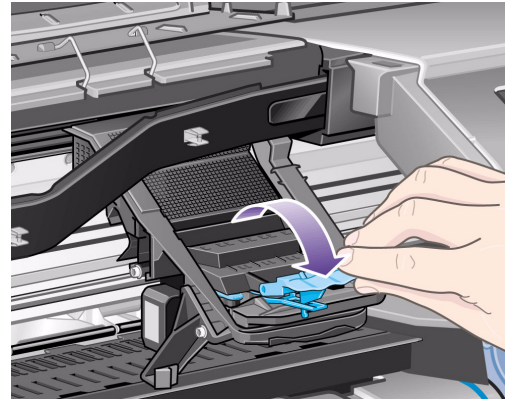

5 프린트 헤드 덮개를 들어 올립니다. 그러면 프린트 헤드가 보일 것입니다.

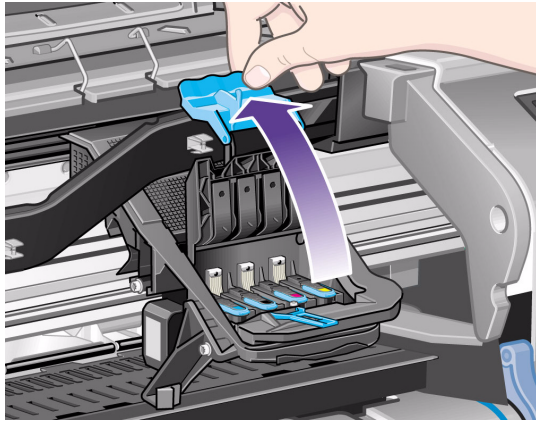

6 프린트 헤드를 꺼내려면 파랑색 손잡이를 들어 올립니다.

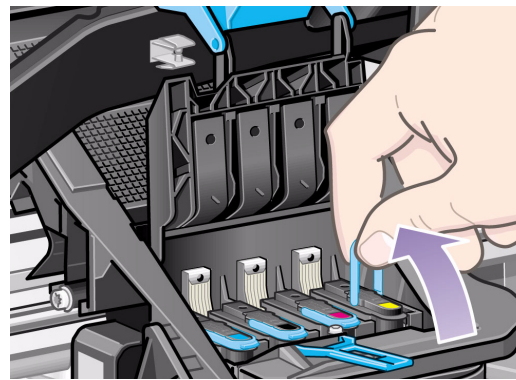

7 힘을 조절하여 프린트 헤드가 캐리지 어셈블리에서 빠질 때까지 파랑색 손잡이를 위로 당깁니다.

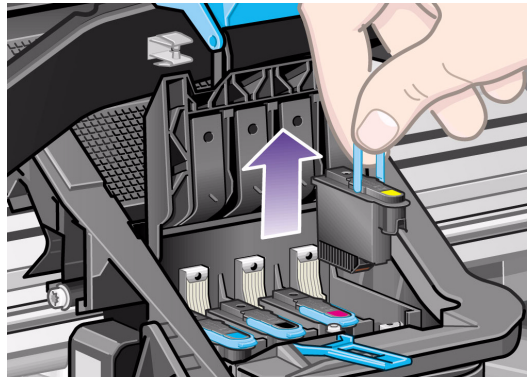

8 새 프린트 헤드에서 테이프를 제거합니다.

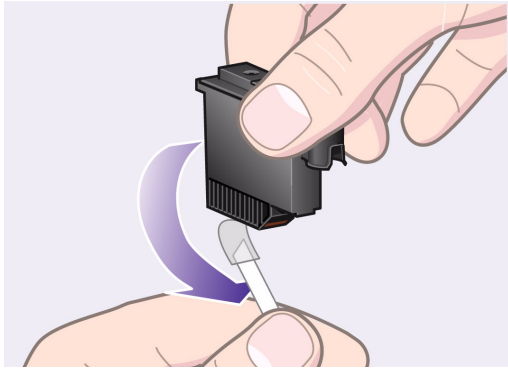

9 필요한 프린트 헤드를 모두 교체했으면 프린트 헤드 덮개를 내려서 프린트 헤드에 끼웁니다.

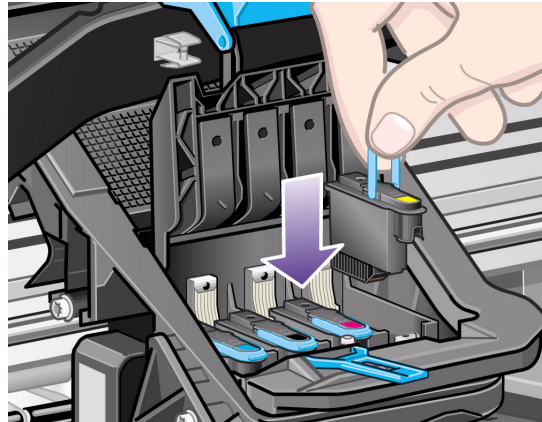

10 걸쇠 위의 고리를 잡고 손잡이를 뒤쪽으로 움직여서 프린트 헤드 덮개의 걸쇠를 닫습니다.

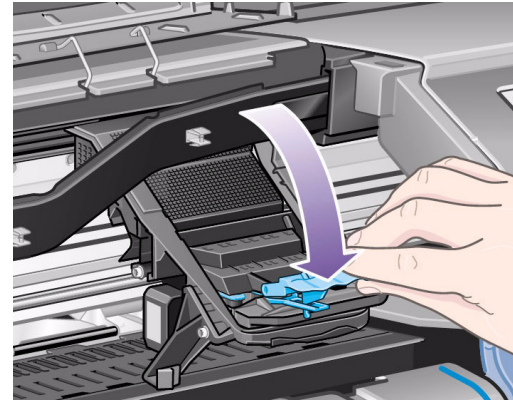

11 걸쇠 위의 고리를 잡고 손잡이를 뒤쪽으로 움직여서 프린트 헤드 덮개의 걸쇠를 닫습니다.

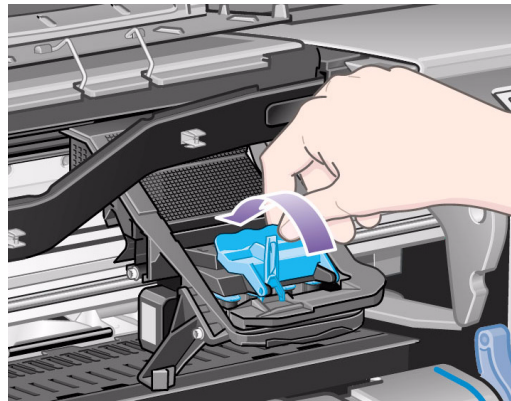

12 마지막으로 덮개창을 닫습니다.

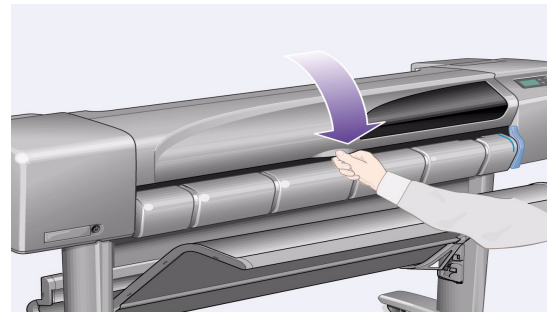

프린트 헤드를 교체한 후에 프린터는 프린트 헤드가 모두 제대로 작동하는지 확인합니다. 절차는 몇 분 정도 소요됩니다.

제어판 메시지 "HP No. 11 프린트 헤드가 설치됨"이 나타납니다. 그런 다음, 프린트 헤드 정렬 절차가 시작됩니다. 다음 절을 참조하십시오.

42 프린트 헤드 교체

프린트 헤드 정렬

프린트 헤드 정렬 절차를 수행하려면 용지를 넣어야 하며 몇 분 정도 소요됩니다.

용지 걸림을 해결한 후에 다음과 같이 사용자 스스로 절차를 시작할 수 있습니다.

- 1 주 제어판 메뉴에서 **잉크 시스템**()을 선택하고 **확인**을 누릅니다.
- 2 **프린트 헤드 정렬**을 선택하고 **확인**을 누릅니다.

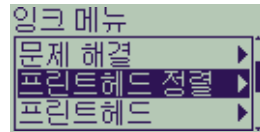

- 3 **표준**(4분 30초 정도 소요되며 일반 용도에 권장)을 선택하거나 **특수**(11분 정도 소요되며 용지 너비 전체에

걸쳐 정렬이 발생하는 문제를 교정할 수 있음)를 **선택**합니다.

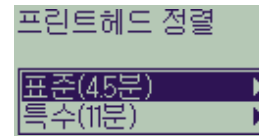

표준 정렬에는 최소 A4/레터 크기 용지를 가로방향 모드로 넣어야 합니다.

특수 정렬에는 최소 A3/B 크기 용지를 가로방향 모드로 넣어야 합니다. 두 개의 인쇄물이 출력됩니다.

모든 용지 종류가 정렬에 지원되는 것은 아닙니다. 프린터는 잘못된 용지 종류를 넣었을 경우 이를 알려줍니다. 순백색 잉크젯 전용지, 코팅지, 중코팅지 및 일반 용지 등이 지원됩니다.

색상 교정

색상 교정은 잉크와 용지를 일치시키는 과정입니다. 새 프린트 헤드를 설치하면 **색상 교정** 루틴을 사용하여 이미지 품질을 최적화하는 것이 좋습니다.

잉크 시스템이 현재 교정하는 용지가 어떤 것인지 다음 방법으로 확인할 수 있습니다.

- 1 주 제어판 메뉴에서 **잉크 시스템**()을 선택하고 확인을 누릅니다.
- 2 **색상 교정**을 선택하고 **확인**을 누릅니다.

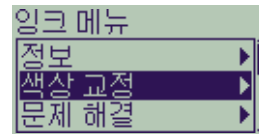

- 3 **상태**를 선택하고 **확인**을 누릅니다.

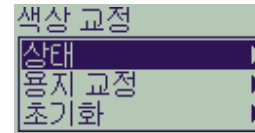

다음과 같은 화면이 나타납니다.

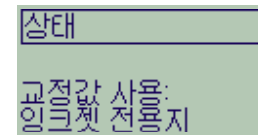

- 4 넣은 용지가 그림과 같지 않으면 **용지 교정**을 선택합니다.

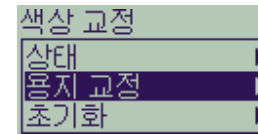

44 프린트 헤드 교체

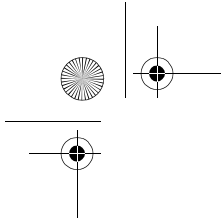

5 프린터는 용지와 잉크 사이의 최적의 일치를 찾기 위해 작은 교정 패턴을 인쇄합니다.

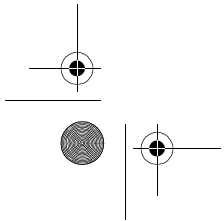
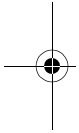

프린트 헤드 교체 45

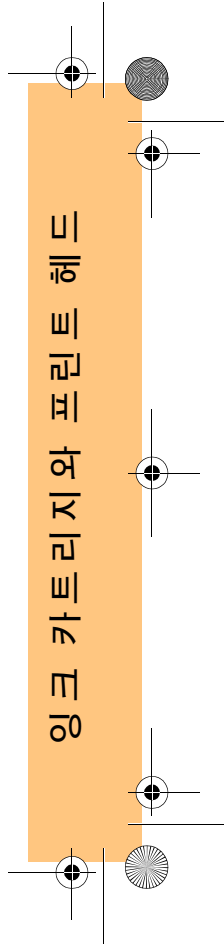
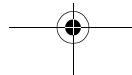

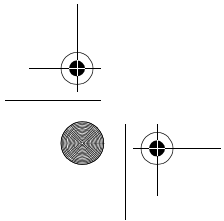
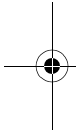
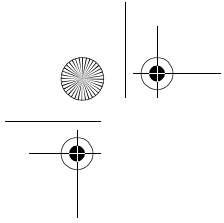

46 프린트 헤드 교체

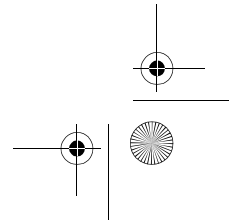
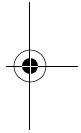
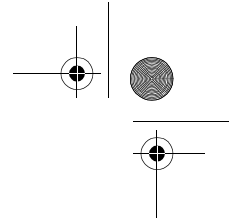
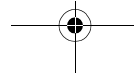

날장 용지 넣기

1 메뉴와 Δ 또는 ▽ 단추를 사용하여 **용지** 메뉴를 선택하면 다음 메시지가 나타납니다.



2 **확인**을 누르면 다음 프롬프트가 나타납니다.



3 Δ 또는 ▽ 단추를 사용하여 **날장 용지 넣기**를 선택하고 **확인** 단추를 누릅니다. 용지 종류 목록과 함께 다음 메시지가 나타납니다.

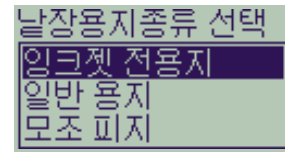

4 넣은 용지 종류를 선택(Δ 및 ▽ 단추 사용)하고 **확인**을 누릅니다. 기본 선택은 마지막으로 사용한 용지입니다.

5 제어판에 다음 화면이 표시됩니다.

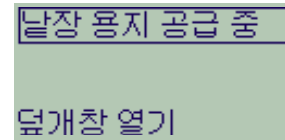

날장 용지 넣기 47

날장 용지 넣기

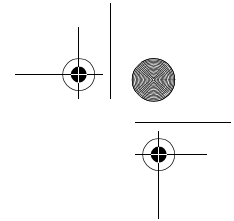
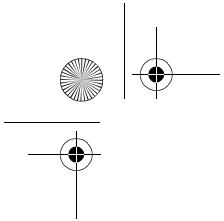

덮개창을 열면 용지를 제자리에 잡아 주는 진공이 켜집니다.

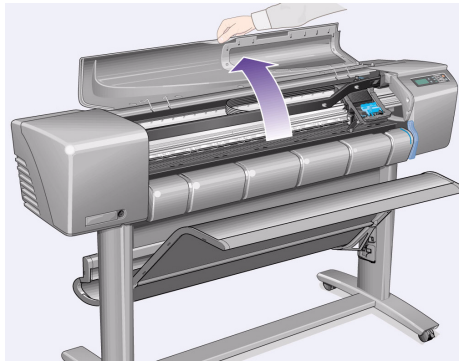

6 제어판에 다음 화면이 표시됩니다.

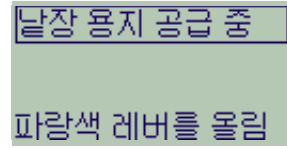

파랑색 레버를 올려 롤러를 들어 올립니다.

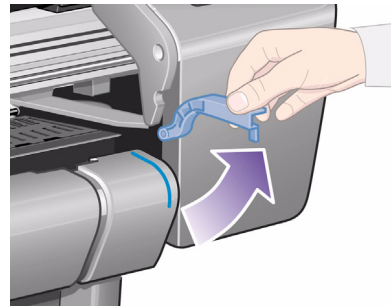

48 날장 용지 넣기

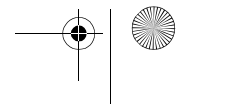
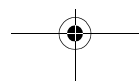
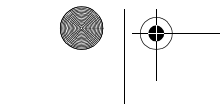
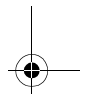
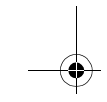
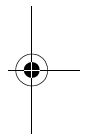
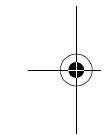

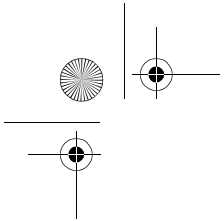

7 큰 낱장 용지를 사용하는 경우, 필요하면 용지함을 잡아 당겨 낱장이 안쪽에 놓일 수 있도록 펼쳐 놓습니다.

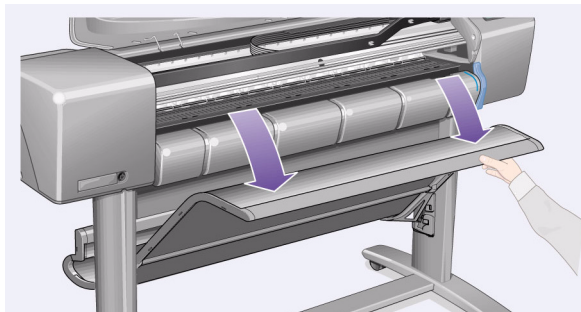

8 제어판에 다음 화면이 표시됩니다.

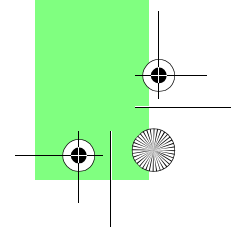
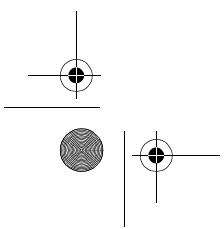
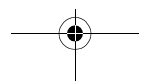
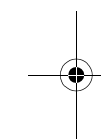
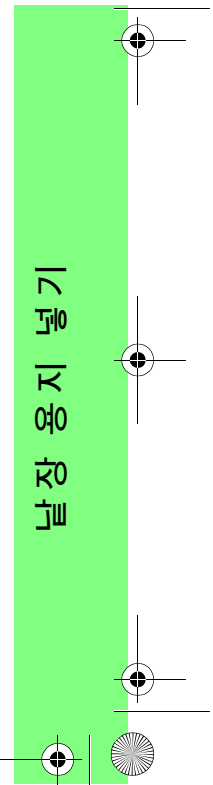
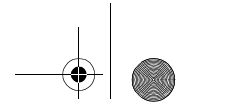
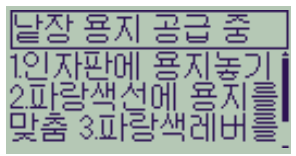

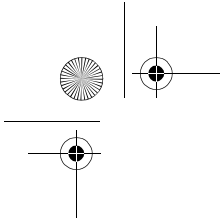

다음 그림처럼 용지를 잡습니다. 다음 단계를 수행하여
날장 용지를 넣습니다.

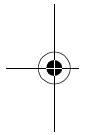
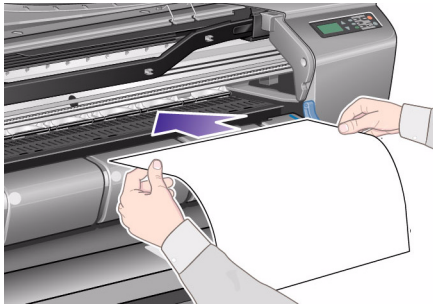

8a 날장 용지를 인자판에 놓습니다. 용지가 편평하고 용지
앞쪽 가장자리가 똑바른지 확인합니다. 다음 몇 단계에
걸쳐 공기가 흡입되면 용지가 프린터에 고정됩니다.

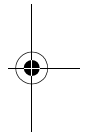
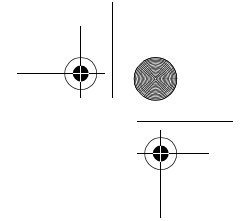
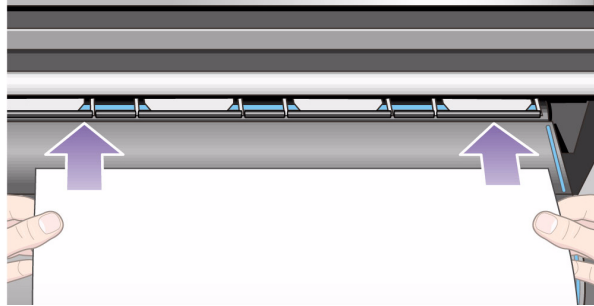

50 날장 용지 넣기

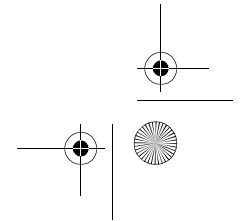
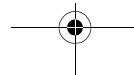
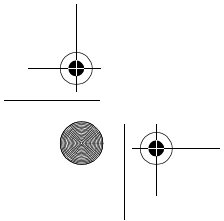

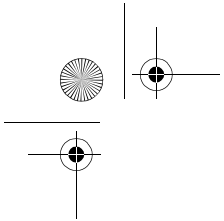

8b 아래 그림의 지침에 따라 용지를 넣습니다.

롤러 아래의 파랑색 선까지 용지를 밀어 넣습니다.

이 파랑색 선에 용지를 맞춥니다.

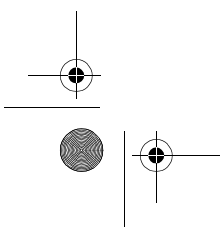
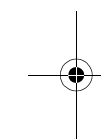
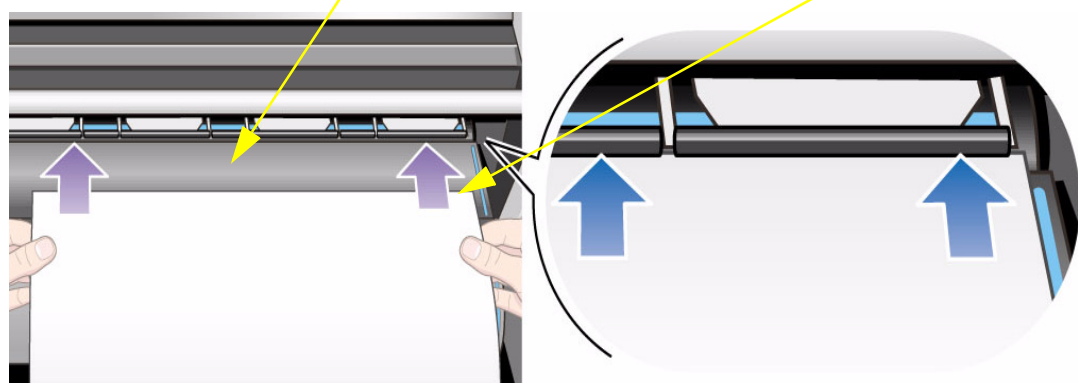

날장 용지 넣기 51

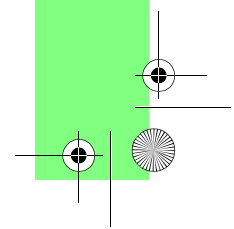
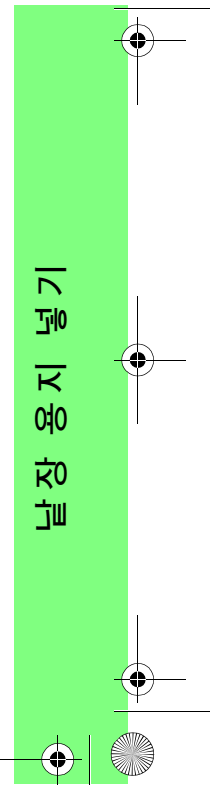
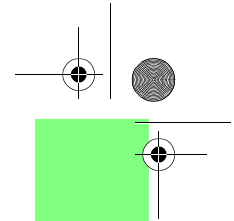
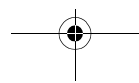

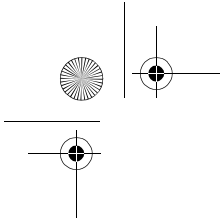

8c 파랑색 레버를 내립니다.

9 제어판에 다음 화면이 표시됩니다.

날장 용지 공급 중
날장 용지 공급중...
기다리십시오.

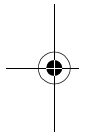

10 제어판에 다음 화면이 표시됩니다.

날장 용지 공급 중
덮개창 닫기

덮개창을 닫습니다.

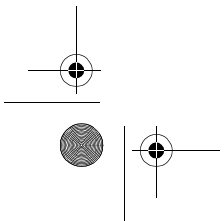
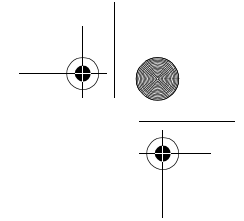
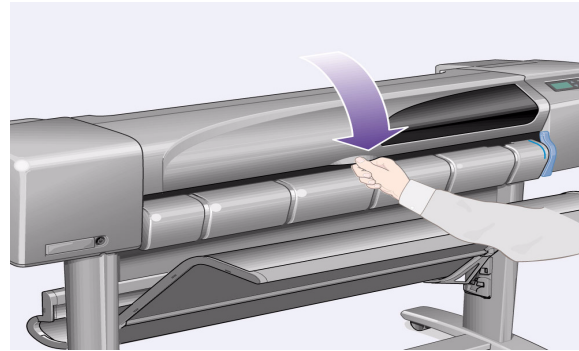

52 날장 용지 넣기

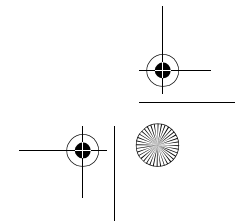
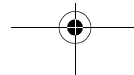

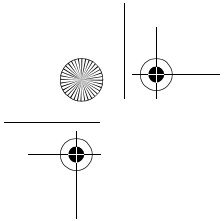

11 제어판에 다음 화면이 표시됩니다.

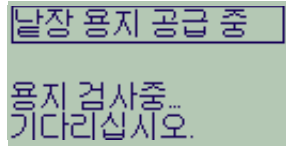

프린터는 이제

- 날장 용지를 넣고
- 용지 정렬 상태를 확인합니다.

날장 용지가 제대로 정렬되었으면 프린터는 날장 용지를 받아 들이고 “삐” 소리를 냅니다.

제대로 정렬되지 않았으면 날장 용지가 배출되고 제어판에 도움말이 표시됩니다.

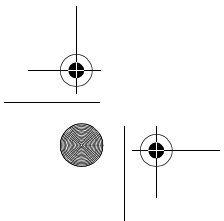
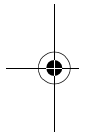

12 제어판에 다음 화면이 표시되면 프린터는 인쇄할 준비가 된 것입니다. 도면이 큰 경우, 용지함을 엽니다.

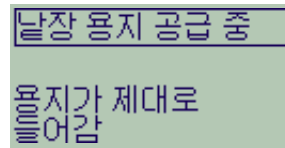

날장 용지 넣기 53

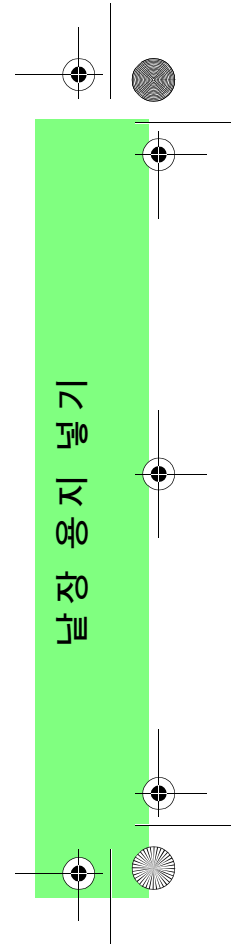
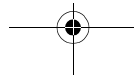

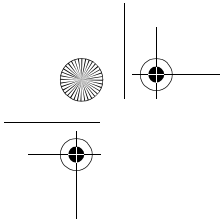

날장 용지 꺼내기

날장 용지를 꺼내려면, 제어판에서 **용지 바꿈/자동 절단** 단추를 누릅니다.

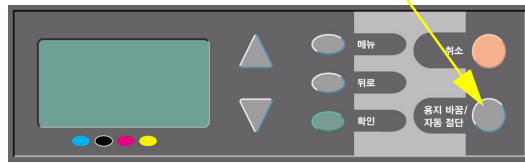

건조 시간이 부족하면 이미지가 손상될 수 있으므로 이 절차를 수행할 때는 주의하십시오.

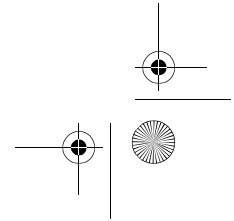
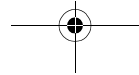
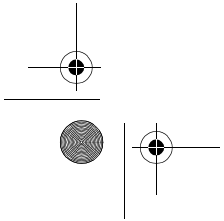
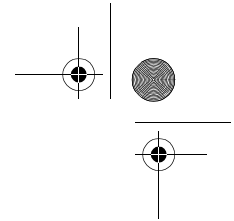

프린터에 새 롤 끼우기

- 1 프린터에 다리가 있을 경우, 프린터가 움직이지 않도록 프린터 휠이 잠겨 있는지 (브레이크 레버가 아래로 눌러져 있는지) 확인하십시오.

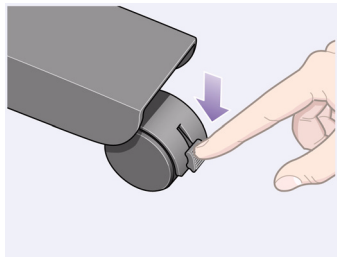

- 2 아래 그림처럼 프린터 뒤쪽에서 빈 스펀들의 양 끝을 세게 당겨 꺼냅니다.

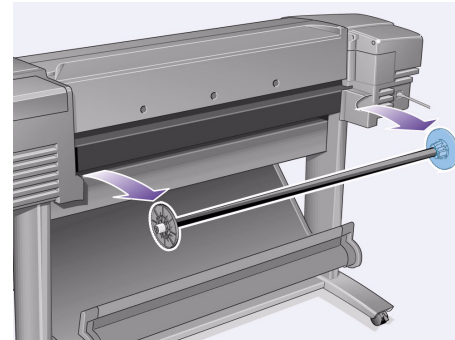

스핀들 양 끝에는 롤을 고정하기 위한 고정마개가 있습니다. 파랑색 고정마개는 새 롤을 끼울 때 빼낼 수 있으며, 스펀들을 따라 이동시키면 너비가 다른 롤을 끼울 수 있습니다.

3 스피들 끝에서 파랑색 고정마개를 빼내고 고정된 끝 마개를 바닥에 대고 수직으로 세워 놓습니다. (오른쪽 참조)

4 새 롤 용지를 스피들에 끼웁니다. 용지를 그림처럼 정확한 방향으로 넣었는지 확인합니다. 방향이 잘못된 경우에는 롤을 뺀 다음에 수직으로 180도 돌려서 스피들에 다시 끼웁니다.

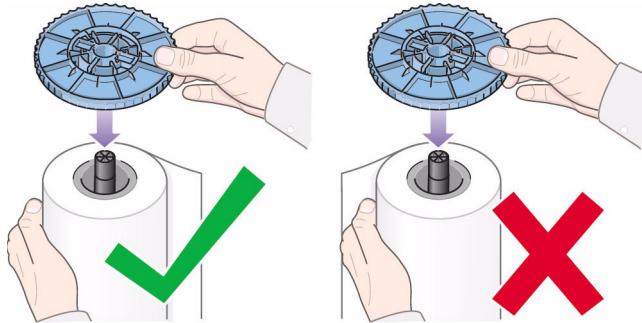

고정 → 탈착 가능

5 탈착 가능한 고정마개를 스피들 끝에 놓고 완전히 들어갈 때까지 누릅니다.

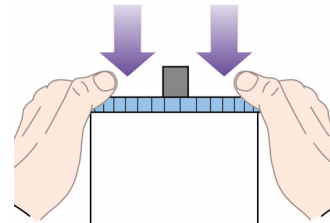

56 프린터에 새 롤 끼우기

- 6 프린터 뒤에서 보았을 때 파랑색 롤 고정마개를 오른쪽에 끼운 상태로 스펀들을 그림의 화살표 방향으로 프린터 왼쪽과 오른쪽에 끼웁니다. 용지는 아래 그림과 똑같이 롤을 향하고 있어야 합니다.

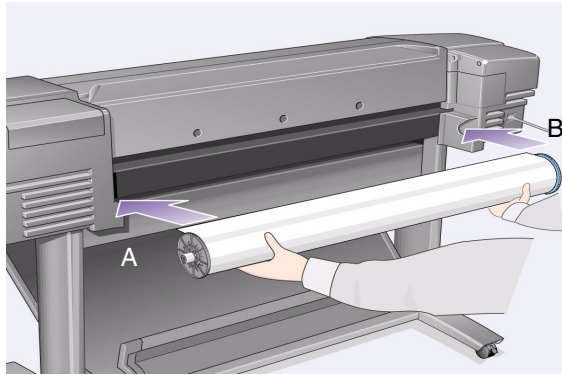

프린터에 새 롤 끼우기 57

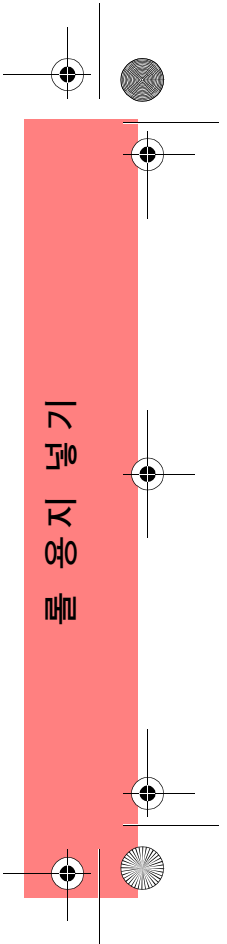

롤 용지 넣기

1 메뉴와 △ 또는 ▽ 단추를 사용하여 **용지** 메뉴를 선택하면 다음 메시지가 나타납니다.

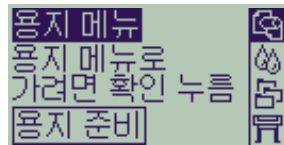

2 **확인**을 누르면 다음 메시지가 나타납니다.



3 **롤 용지 넣기**를 선택하고 **확인**을 누릅니다. 용지 종류 목록과 함께 다음 메시지가 나타납니다. 기본 선택은 마지막으로 사용한 용지입니다.

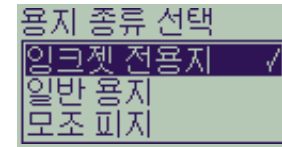

4 용지 종류를 선택(△와 ▽ 단추 사용)하고 **확인**을 누릅니다.

5 제어판에 다음 화면이 표시됩니다.

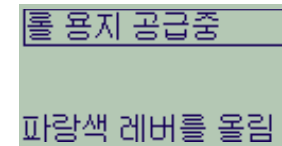

파랑색 용지 공급 레버를 올립니다.

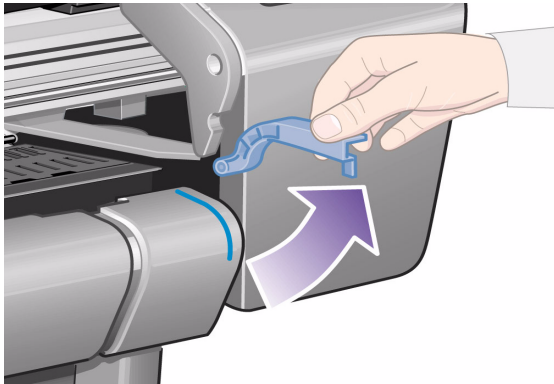

6 제어판에 다음 화면이 표시됩니다.

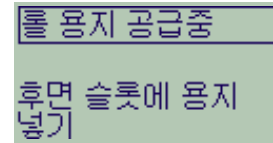

다음 페이지의 그림처럼 프린터 앞쪽 상단에 몸을 기대고 프린터 뒤쪽에서 슬롯을 통해 사용자 쪽으로 용지를 넣습니다. (용지함을 뒤쪽으로 밀면 쉽게 넣을 수 있습니다.) 용지 가운데는 건드리지 않도록 하십시오. (가능하면 양쪽 가장자리를 잡으십시오.) 필름과 광택 용지는 가장자리를 잡거나 면장갑을 착용하십시오. 손때가 묻으면 잉크와 반응하여 번지는 원인이 됩니다.

롤 용지 넣기 59

롤 용지 넣기

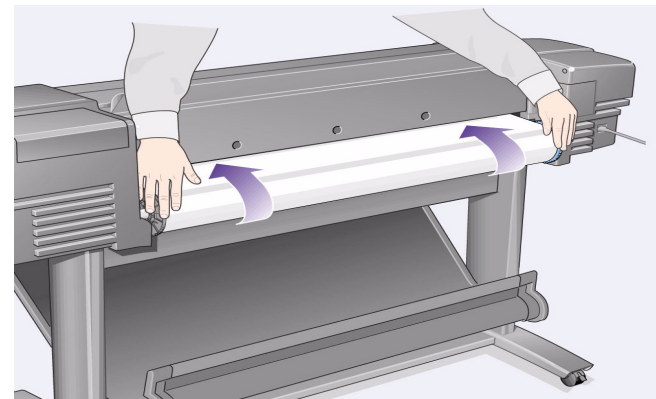
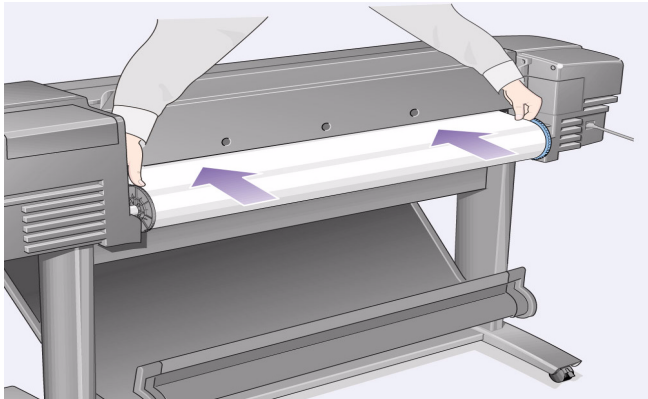
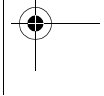
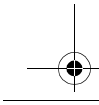
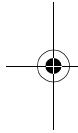
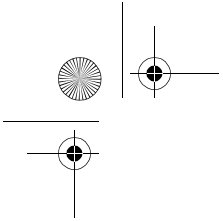

60 롤 용지 넣기

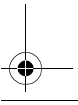
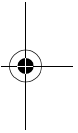
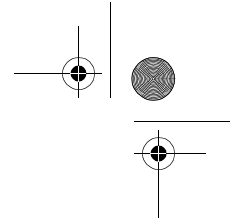
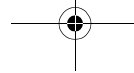

7 제어판에 다음 화면이 표시됩니다.

롤 용지 공급중
1. 프린터 뒷면에서
용지 넣기 2. 파랑색
선에 용지를 맞추고 3.

프린터 앞쪽에서 다음 그림처럼 파랑색 선에 용지를
맞춥니다.

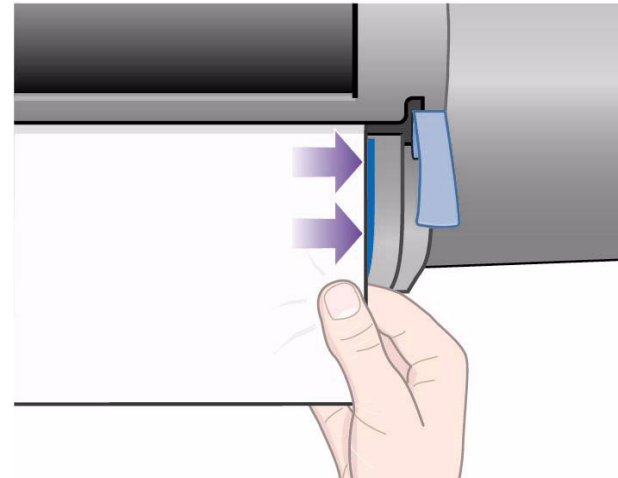

롤 용지 넣기 61

롤 용지 넣기

파랑색 용지 공급 레버를 내립니다.

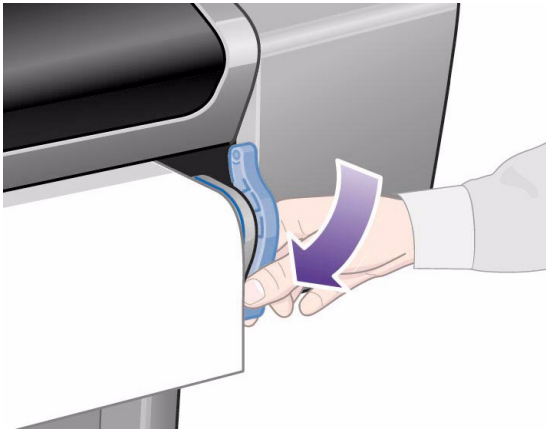

8 제어판에 다음 화면이 표시됩니다.

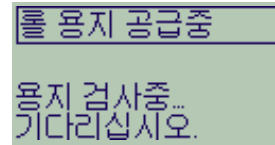

프린터는 용지 정렬 상태를 점검합니다.
제대로 정렬되지 않았으면 제어판에 도움이 되는 지시사항이 표시됩니다.

9 프린터는 롤 가장자리를 잘라내고...

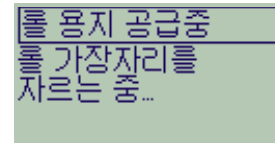

62 롤 용지 넣기

10 화면을 표시합니다.

롤 용지 공급중
여분의 용지를 롤에
감기.
계속하려면 확인을

용지가 너무 많이 나와 있으면 롤을 돌려 다시 감고 **확인**을 누릅니다.

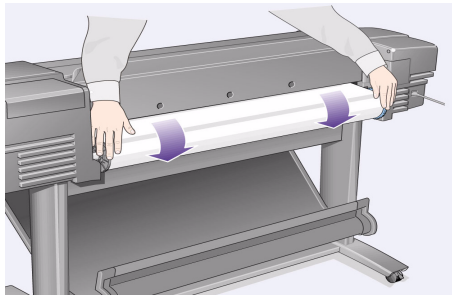

롤 용지 넣기 63

11 제어판에 다음 화면이 표시되면 프린터는 인쇄할 준비가 된 것입니다. 도면이 큰 경우 용지함을 여십시오.

롤 용지 공급중
용지가 제대로
들어감

롤 용지 넣기

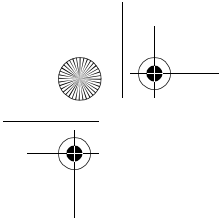

롤 용지 빼내기

롤을 자르려면 제어판에 있는 **용지 바꿈/자동 절단** 단추를 누릅니다. 건조 시간이 부족하면 이미지가 손상될 수 있으므로 이 절차를 수행할 때는 주의하십시오.

프린터에서 롤을 꺼내려면 제어판 **용지 메뉴**에서 **롤 용지 빼내기**를 선택합니다. 파랑색 용지 레버를 올리고 용지가 빠져 나올 때까지 프린터 뒤쪽으로 잡아 당깁니다. 용지를 다시 롤에 감은 다음 파랑색 레버를 내립니다.

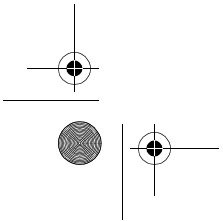
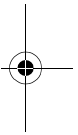
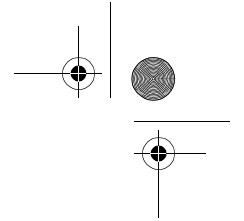
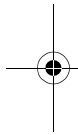

64 롤 용지 빼내기

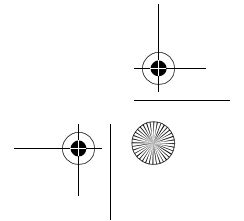
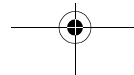

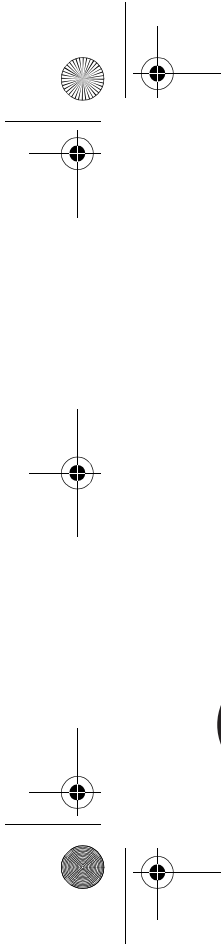

서명서 설 약 약



!
문제 해결 방법...

hp designjet 500 시리즈 프린터
hp designjet 800 시리즈 프린터

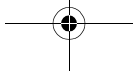

C7769-90012

printed in the Singapore

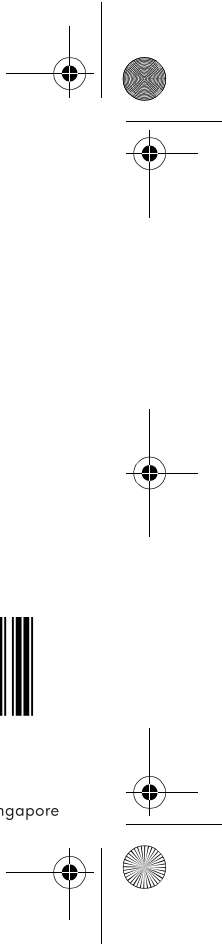

목차 — 문제 해결 방법 ...

용지 걸림 3

인쇄가 되지 않거나 너무 느림 7

예상과 다른 도면이 출력되는 경우 11

이미지 품질 15

문제 해결 절차 16

교정 진행 루틴 22

제어판 오류 메시지 25

다음 HP 웹 사이트에서 HP DesignJet 프린터와 관련된 소프트웨어 및 지원에 대한 다른 정보를 찾을 수도 있습니다.

www.hp.com/go/designjet

또는

www.designjet-online.com

HP DesignJet 500

또는 800 시리즈

프린터 사용에 대한 자세한 정보는 *프린터 사용 CD*에 있는 온라인 *사용자 설명서*를 참조하십시오.

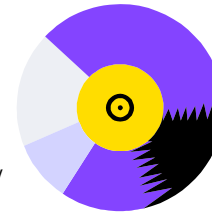

*요약 설명서*의 반대 쪽에는 다음 작업 방법에 대한 정보가 들어 있습니다.

- 제어판 찾아가기(page 4)
- 도면 다루기(page 23)
- 잉크 카트리지와 프린트 헤드 교체(page 31)
- 낱장 용지 넣기 / 꺼내기(page 47)
- 롤 용지 넣기 / 빼내기(page 55)

걸린 용지 빼내기

제어판에 다음 화면이 표시됩니다.

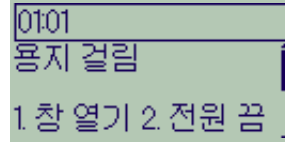

프린터에 용지가 걸렸을 수 있습니다. 용지가 걸리는 원인은 다양합니다.

- 용지가 너무 두껍거나 너무 얇거나, 아니면 지원되지 않는 용지인 경우
- 용지가 구겨졌거나 잘못 정렬되었거나 넘친 경우
- 너무 많은 잉크가 분사되어 용지가 부풀어 오른 경우
- 롤 용지 끝이 중심관에 붙어 앞으로 나오지

않을 경우

- 용지 조각이나 용지 부스러기가 절단기 가이드 나기타 움직이는 부품의 이동을 방해할 경우

걸린 용지를 빼내려면

1. 덮개창을 엽니다.

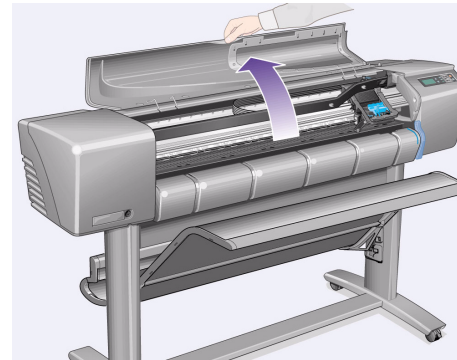

걸린 용지 빼내기 3

용지 걸림

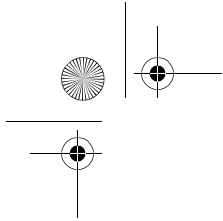

2 프린터 전원을 끕니다.

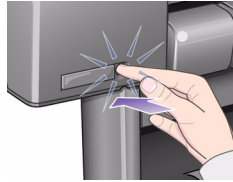

3 필요하면 프린트 헤드 캐리지를 용지 걸림이 발생한 영역으로부터 가능하면 프린터의 왼쪽이나 오른쪽의 막힌 부분으로 옮깁니다. 캐리지 이동 방향(왼쪽 또는 오른쪽)은 용지가 걸린 위치에 따라 달라집니다.

주의 프린트 헤드 캐리지를 이동할 때 검정색 플라스틱 부분만 잡으십시오.

4 필요하면 용지가 걸린 위치에 따라 용지 절단기를 왼쪽이나 오른쪽 끝으로 옮깁니다.

(제대로 옮긴 경우라도 용지 경로를 막을 수 있습니다.)

주의 절단기는 프린터 좌우로 움직이는 가이드 쪽을 잡으면 쉽게 움직입니다. 프린터 좌우로 움직이는 금속 슬라이더 바는 건드리지 마십시오.

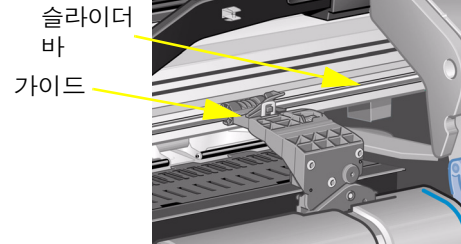

4 걸린 용지 빼내기

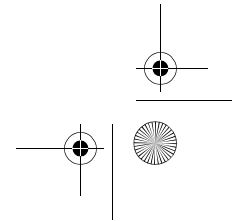
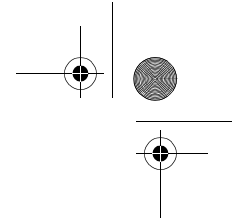
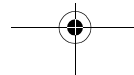
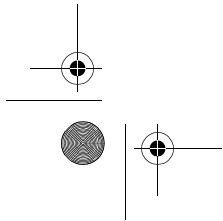

- 5 필요하면 걸린 용지를 빼낼 수 있도록 파랑색 용지 레버를 올립니다. 작업을 완료한 후에는 다시 내려 주어야 합니다.

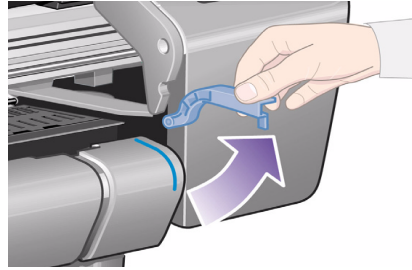

- 6 걸린 용지를 프린터 위쪽에서 들어 올려 조심스럽게 빼냅니다.
- 7 프린터에 있는 롤이나 낱장 용지를 살짝 잡아 당깁니다. 필요하면 가위로 롤 가장자리를 잘라냅니다.

- 8 절단기 가이드와 같은 인쇄 구역, 용지 경로 및 프린트 헤드 캐리지가 놓인 곳이 아무 것도 없이 깨끗한지 확인합니다. 용지 부스러기가 있으면 쓸어내거나 진공 청소기를 사용하여 제거합니다.

주의 프린트 헤드 캐리지가 놓인 곳이 더러워질 수 있습니다. 잉크가 손에 묻지 않도록 주의하십시오.

- 9 덮개창을 닫고 프린터 스위치를 켭니다.

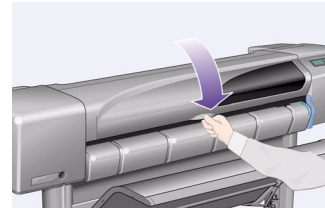

걸린 용지 빼내기 5

용지 걸림

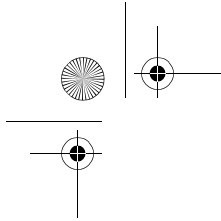

10 프린터가 초기화를 마칠 때까지 기다립니다.

11 제어판의 **용지 바꿈/자동 절단** 단추를 눌러 용지 경로에 남아 있는 작은 용지 조각이 나오게 합니다.

12 용지를 정상적인 절차에 따라 다시 넣습니다. 롤 용지를 사용하는 경우, 먼저 가장자리를 똑바르게 잘라야 합니다.

주 용지 경로에 아직 용지가 남아 있으면 종코팅 지나 무광택 필름처럼 뽀뽀한 용지를 프린터에 넣어 보십시오. 용지 경로에 걸려 있는 용지를 꺼내는데 도움이 됩니다.

13  절단기에 문제가 있는 것 같으면 *프린터 사용 CD*에 있는 *사용자 설명서*를 참조하여 프린터에 지원되는 용지인지 확인하십시오.

6 걸린 용지 빼내기

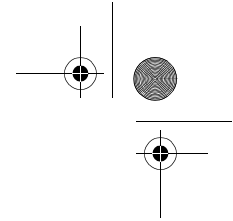
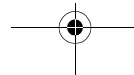
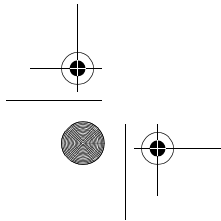

제어판에서 전단기를 사용 불가능하게 하십시오.  → **절단기** → **꺼짐**을 사용하십시오.

14 프린트 헤드가 잘못 정렬되면 문제가 발생할 수 있으므로 용지 걸림을 해결한 후에는 **프린트 헤드 정렬** 절차(이 *요약 설명서* 뒷면의 43 페이지 참조)를 수행하는 것이 좋습니다.

( → **프린트 헤드 정렬** → **표준** 정렬 선택)

프린트 헤드 정렬 루틴에서 인쇄된 패턴을 해석할 필요가 없습니다.

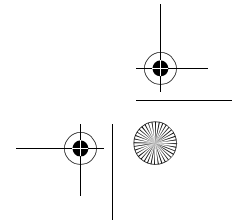
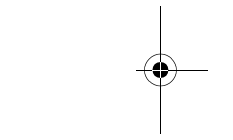

인쇄가 되지 않거나 너무 느림

인쇄가 되지 않거나 속도가 너무 느리면 통신 문제일 수 있습니다. 이런 종류의 문제에서 보이는 몇 가지 증상은 다음과 같습니다.

- 제어판 표시창에 **작업 관리** [] 메뉴가 전혀 표시되지 않습니다.
- 인쇄하려고 하면 오류 메시지가 표시됩니다.
- 데이터를 교환하는 동안 컴퓨터나 프린터가 멈춥니다. (대기 상태)
- 인쇄된 도면이 정확하지 않거나 알 수 없는 오류를 나타냅니다. (위치가 잘못된 선, 부분적인 그래픽 등)

점검할 항목은 다음과 같습니다.

- 소프트웨어에서 올바른 인터페이스 포트를 선택했습니까?
- 다른 소프트웨어에서 파일을 수신할 때 프린터가 제대로 작동합니까?
- 프린터가 네트워크에 연결되어 있을 경우, 컴퓨터에 직접 연결해서 사용해 보십시오.
- 프린터가 전환 상자, 버퍼 상자, 케이블 어댑터, 케이블 변환기 등과 같은 다른 중간 장치를 통해 컴퓨터에 연결된 경우, 컴퓨터에 직접 연결해서 사용해 보십시오.
- 다른 인터페이스 케이블을 사용해 보십시오.

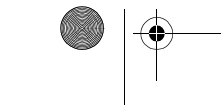
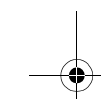
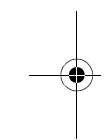
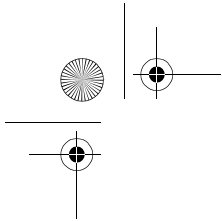

프린터에서 인쇄가 되지 않는 경우



- 전원에 문제가 있을 수 있습니다. 프린터가 전혀 작동하지 않고 제어판에 아무것도 표시되지 않으면 전원 케이블이 제대로 연결되었는지, 소켓에 전원이 들어오는지 점검하십시오.
- Macintosh를 사용 중인데 작업이 인쇄되지 않으면 프린터 언어가 **Postscript** 또는 **자동**으로 설정되었는지 확인하십시오. 제어판에서 **컴퓨터** → **그래픽 언어** 설정을 확인하십시오.
- 응용프로그램 드라이버에 문제가 있을 수 있습니다. 소프트웨어에서 프린터를 구성했습니까? 일반적인 장치의 경우 **설치 포스터**를 참조하십시오. 소프트웨어 관련 장치의 경우 드라이버에 제공된 설명서를 참조하십시오.

- 컴퓨터가 프린터의 병렬 포트에 연결되어 있는데 이진 코드 **PostScript** 파일을 인쇄하려고 시도하면 인쇄가 되지 않습니다. 병렬 포트는 **ASCII 부호화된 PostScript** 인쇄 파일만 받아들입니다. 제어판에 “작업 처리 중 오류. 나머지 작업 비움”이라는 메시지가 표시됩니다. 컴퓨터를 HP JetDirect 인쇄 서버에 연결하고 인쇄 파일을 다시 보내십시오.
- 파일이 프린터 메모리보다 더 클 수 있습니다. 이 경우에는 제어판에 “메모리 부족 - 데이터가 없어짐”이라는 메시지가 표시됩니다. 컴퓨터 화면에서 오류 메시지를 확인하십시오. 특정 드라이버에서는 다른 출력 모드를 선택할 수 있습니다. 파일을 다시 보내 보십시오.
- 문제가 계속되면 **사용자 설명서**의 “문제 해결” 절을 참조하십시오.

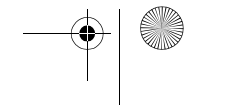
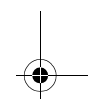
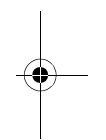
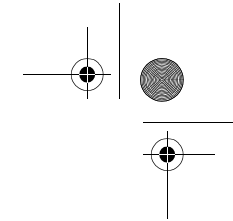
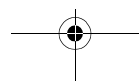
8 인쇄가 되지 않거나 너무 느림



프린터 속도가 너무 느린 경우

- 제어판에서 **고품질** 출력 품질을 지정했습니까?
고품질 출력을 지정하면 더 느리게 출력됩니다.
 → **출력 품질**을 확인하십시오.
제어판에서 **자세히**를 추가로 지정했습니까?
이 옵션을 선택하면 속도는 느려지더라도 최상의 품질로 인쇄됩니다.  → **고급 옵션** → **고품질 설정** → **자세히**를 참조하십시오. (대개 이 설정은 사용하고 있는 드라이버나 소프트웨어가 제어합니다.)
- 용지를 넣을 때 올바른 용지 종류를 지정했습니까?
 → **용지 종류 선택**을 참조하십시오.
- 프린트 헤드를 교체해야 할 수 있습니다. 이 **요약 설명서** 뒷면 **36 페이지**를 참조하십시오.

- 제어판에서 **수동** 건조 시간을 지정했습니까?
 → **건조 시간** → **자동**으로 해보십시오.
- 프린터가 **일반** 모드에 있고 인쇄 중인 파일에 고밀도 잉크 영역이 포함된 경우, 프린터가 느릴 수 있습니다.

겹처기를 인쇄할 때 너무 오래 기다리는 경우

- **겹치기** 대기 설정을 변경하십시오.
 → **겹치기** → **대기 설정**을 참조하십시오.

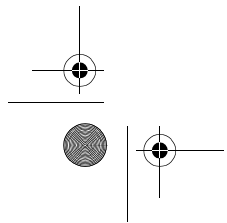
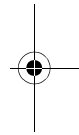
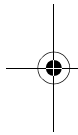
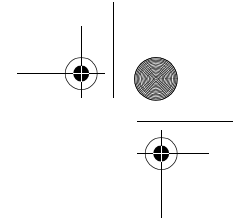
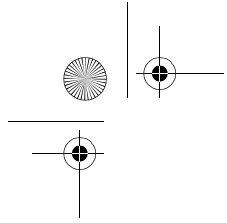

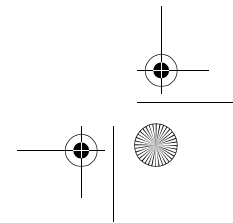
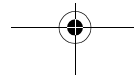

10 인쇄가 되지 않거나 너무 느림



예상과 다르거나 잘못된 출력





- 제어판에서 **HP-GL/2 처리**나 **PS 처리** 메시지가 예상대로 표시되는지 확인합니다.
- 사용하는 그래픽 언어를 프린터가 인식하는지 확인합니다.  → 그래픽 언어를 참조하십시오.

일반적인 문제는 다음과 같습니다.

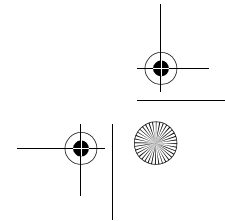
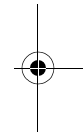
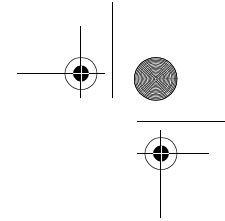
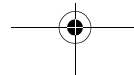
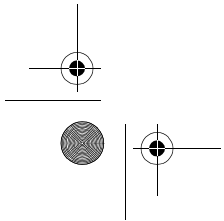
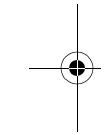
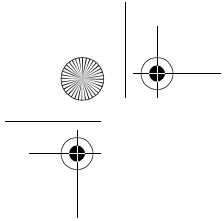



- 도면이 완전히 비어 있습니다.
 -  → **그래픽 언어** 설정을 바꿔 보십시오.
- 실제 도면의 일부만 출력됩니다.
 - 프린터가 모든 데이터를 수신하기 전에 **취소** 또는 **용지 바꿈/자동 절단**을 누르지 마십시오.
 -  → **I/O 설정** → **I/O 시간종료** 설정이나 네트워크 소프트웨어에서 **시간 초과** 설정을 늘려 보십시오.

- 프린터에 추가 메모리를 설치해 보십시오. 추가 메모리는 포맷터(액세서리) 카드에 설치되어 있습니다. **PostScript** 또는 **HP-GL/2**의 경우, 프린터 뒷면에 설치되어 있습니다.
- 컴퓨터와 프린터 사이의 인터페이스 케이블을 점검하십시오.
- 소프트웨어 설정이 페이지 크기에 맞는지 점검하십시오.
- 이미지가 잘린 경우
 - 소프트웨어의 인쇄 영역과 프린터의 인쇄 영역을 확인하십시오. 여백에 주의하십시오.
 - 소프트웨어가 인식하는 용지 방향을 확인하십시오.  → **페이지 형식** → **회전** 선택 사항을 확인하십시오.
 - 프린터의 포맷터 카드에 추가 메모리를 설치해 보십시오.





- 장축 도면이 잘리는 경우
 - 소프트웨어가 장축 인쇄를 지원합니까?
 - 소프트웨어에서 적절한 용지 크기를 지정했습니까?
 - PostScript 파일이 아닌 경우  → **페이지 형식** → **크기** → **인크 영역**을 설정했는지 확인하십시오.
- HP-GL 작업이 제대로 인쇄되지 않거나 전혀 인쇄되지 않는 경우
 - HP-GL은 이 프린터에서 지원되지 않습니다.
- 전체 이미지가 인쇄 영역의 한쪽 부분에 출력되는 경우
 - 소프트웨어에서 페이지 크기를 너무 작게 설정했습니까?
 - 이미지가 페이지의 특정 사분면에 출력되도록 소프트웨어를 설정하지 않았습니까?
- 언어 설정을 변경해 보십시오.
 -  → **그래픽 언어**를 참조하십시오.
- 예상되지 않은 이미지 회전이 발생한 경우
 -  → **페이지 형식** → **회전** 선택사항을 확인하십시오.
 - 인쇄 대기열과 겹치기가 모두 켜져 있으면 용지를 절약하기 위해 페이지는 자동으로 회전됩니다.
- 도면이 원래 이미지와 대칭으로 출력되는 경우
 -  → **페이지 형식** → **대칭** 설정을 확인하십시오.
- 도면이 뒤틀려 있거나 알아볼 수 없는 경우
 - 컴퓨터와 프린터 사이의 인터페이스 케이블을 점검하고 필요하면 교체하십시오.
 -  → **그래픽 언어** 설정을 바꿔 보십시오.
 - 다른 소프트웨어나 드라이버에 대한 자세한 내용은 구입 업체가 제공한 사용자 설명서를 참조하십시오.

12 예상과 다르거나 잘못된 출력

- 동일한 용지에서 서로 다른 이미지가 겹치는 경우
 -  → **I/O 설정** → **I/O 시간종료** 설정을 줄여 보십시오. (이 설정은 HP-GL/2 인쇄에는 적용되지 않습니다.)
- 펜 설정이 효과가 없는 경우
 -  → **HP-GL/2 설정** → **팔레트 정의**에서 설정을 바꿨습니까?
 -  → **HP-GL/2 설정** → **팔레트**에서 팔레트를 선택했는지 확인하십시오.
 - 소프트웨어 전용 펜 설정을 원하십니까?
 -  → **HP-GL/2 설정** → **팔레트가 소프트웨어로** 설정되었는지 확인하십시오.
 - 제어판에서는 설정을 변경했지만 드라이버 설정을 변경하지 않아 무시되었습니다.
- 칼라 인쇄를 기대했는데 흑백으로 인쇄된 경우
 - 제어판 칼라/흑백 설정과 소프트웨어의 해당 설정을 확인하십시오.  → **색상 설정** → **칼라/흑백** → **칼라/그레이스케일/순수 검정색**을 참조하십시오.
- 페이지 형식이나 회전이 작동하지 않는 경우
 - 이 선택사항은 HP DesignJet 800 시리즈 또는 HP DesignJet 500 시리즈 프린터에 HP-GL/2 액세서리 카드가 설치된 경우에만 이용할 수 있습니다.
 - 프린터의 포맷터 카드에 추가 메모리를 설치해 보십시오. (11 페이지 참조)
 - 프린터는 래스터 이미지를 인쇄할 수 없습니다.

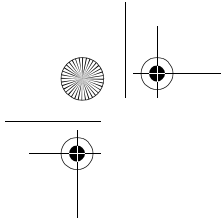
예상과 다르거나 잘못된 출력 13



- 예상대로 인쇄가 되지 않습니다.
 - 내부 도면(예를 들어, 프린트 헤드 정렬 도면)이 인쇄되었을지 모릅니다
-  *프린터 사용 CD*의 온라인 *사용자 설명서*에 자세한 문제 목록과 이 문제를 해결하는 방법이 있습니다.

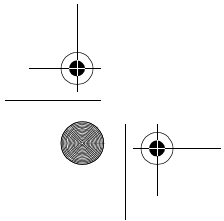
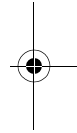
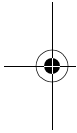
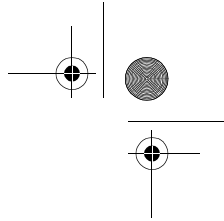

14 예상과 다르거나 잘못된 출력

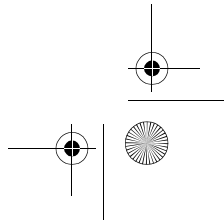
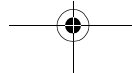

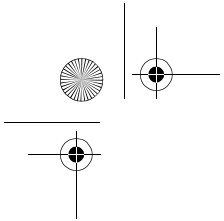

이미지 품질 문제

도면의 출력에 문제가 있을 경우, 이 지침을 따르십시오.
나타날 수 있는 문제의 종류는 다음과 같습니다.

- 선에 가로 줄무늬



- 틱니 모양의 세로 또는 가로 선

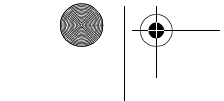
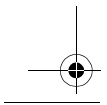
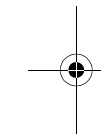
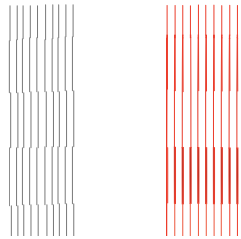

- 가로 띠무늬 또는 흰색 줄무늬

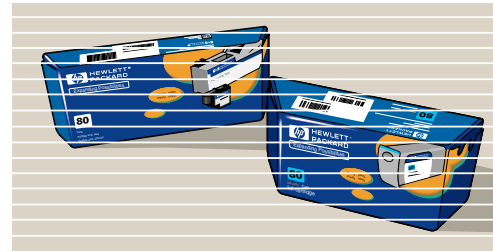

그러나 프린터 제어판에 “프린트 헤드에서 문제 발견”이라는 메시지가 나타나면 이 *요약 설명서 25* 페이지의 “제어판 오류 메시지” 절에서 해당 메시지에 대한 지침을 따르십시오.

이미지 품질에 문제가 있다고 생각되면 다음 지침을 적용합니다.

이미지 품질 문제 15

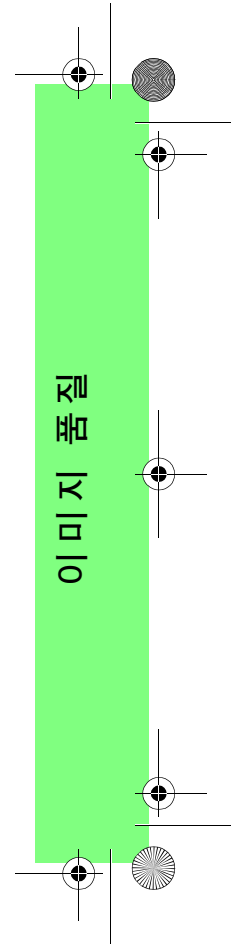
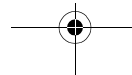

주: 이 문제 해결 절차에서는 이미지 품질 문제가 발생했을 때 사용한 것과 같은 종류(예: 광택 용지)의 용지를 넣는 것이 중요합니다. 다른 종류의 용지를 사용하면 문제 해결 가능성이 줄어듭니다. 그러나 이 절차에서는 롤 용지(날장이 아님)를 사용해야 합니다.

20 ~ 21 페이지에서는 문제 해결 절차에 대한 총괄적인 흐름을 보여 주고, 특정 부분의 주요 동작을 나타냅니다.

문제 해결 절차

다음과 같이 **문제 해결** 절차를 수행하십시오.

- 1 주 제어판 메뉴에서 **잉크 메뉴** ()를 선택하고 **확인**을 누릅니다.



- 2 **문제 해결**을 선택하고 **확인**을 누릅니다.



- 3 프린터는 먼저 프린트 헤드가 정렬되었는지 확인합니다. 프린트 헤드의 오정렬은 이미지 품질 문제의 일반적인 원인입니다. 정렬되어 있지 않으

16 문제 해결 절차

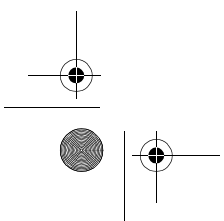
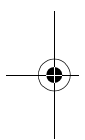
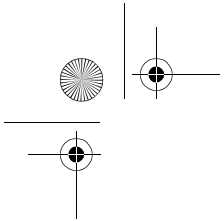

면 지금 정렬을 받아들이라는 메시지가 표시됩니다. 이 절차를 수행하려면 몇 센티미터의 용지가 필요하며 시간이 몇 분 정도 소요됩니다. (**프린트 헤드 정렬** 루틴이 인쇄한 패턴을 해석할 필요가 없습니다.) 이 **요약 설명서** 뒷면의 43 페이지를 참조하십시오.

4 프린트 헤드를 정렬할 필요가 없다고 응답하면 프린터는 **진단 도면 A**와 여러 색상 블록과 가는 끊어진 선의 블록 (선은 실제 여기에 나타난 것보다 더 가깝습니다)을 인쇄합니다.

5 진단 도면 A에서 끊어진 선을 자세히 살펴보고 문제가 있는지 여부를 응답합니다.

- 이곳에서 살펴볼 문제들은 다음과 같습니다.
 - 다음과 같이 가는 선에 있는 톱니 모양입니다.

~~~~~ (가는 선은 반드시 완벽하게 정렬할 필요는 없지만 직선이

문제 해결 절차 17

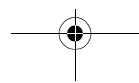

진단 도면 A

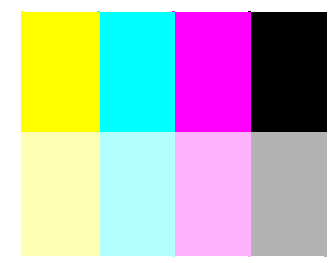

(검정색 띠무늬는 무시) →

되어야 합니다.)  
두드러진 불규칙성이 선 전체에 걸쳐 나타납니다. 세로줄에 불규칙적인 모양이 짧게 나타나면 이 단계

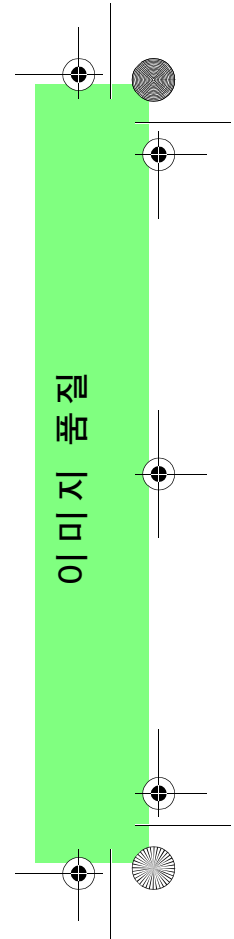

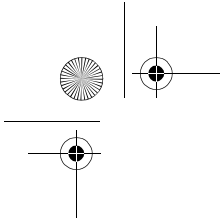

에서는 무시할 수 있습니다.

**6** 진단 도면 A의 색상 블록을 자세히 살펴보고 문제가 있는지 여부를 응답합니다. 이곳에서 살펴볼 문제들은 다음과 같습니다.

- 단색 블록에 흰색 줄무늬 또는 띠무늬



**7** 진단 도면 A에 점선이 나타나는 문제가 발생한다고 응답하면 **고급 교정** 루틴을 사용하라는 메시지가 나타납니다. 프린터는 22 페이지의 루틴 중 단계 5에 있게 됩니다. (교정을 진행하지 않으려면 **취소** 키를 누릅니다.)

**8** 12 진단 도면 A의 색상 블록에 줄무늬 또는 띠무늬와 같은 문제가 있을 경우, 프린터는 문제가 있는 프린트 헤드를 청소하려 할 것입니다. 프린트 헤드는 이런

식으로 최대 3번까지 청소할 수 있습니다. 이후에는 청소할 수 없으며 **문제 해결** 루틴이 완료되었다는 메시지가 나타납니다. 이 경우 도면을 다시 인쇄한 다음, 필요할 경우 **문제 해결** 루틴을 다시 시작하는 것이 좋습니다.

프린트 헤드를 청소한 후에 프린터는 진단 도면 A에 색상 블록(검정색 선은 제외)을 다시 인쇄하고 다시 살펴볼 것을 요청합니다. (17 페이지의 단계 5에서처럼)

**9** 진단 도면 A를 처음 인쇄할 때 문제가 없을 경우, 프린터는 **진단 도면 B**를 인쇄합니다.

**10** **진단 도면 B**에 있는 패턴의 각 색상에 대해 품질에 대한 질문을 받게 됩니다. 인쇄되지 않은 선이 있는지 살펴봅니다. 색상에 문제가 있다고 응답하면 프린터는 프린트 헤드 청소를 시도합니다.

## 18 문제 해결 절차

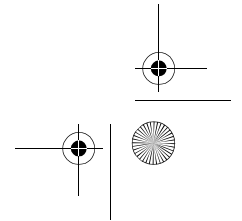
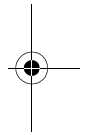
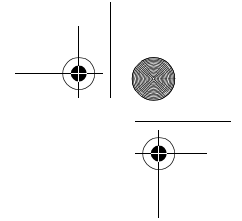
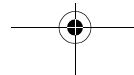
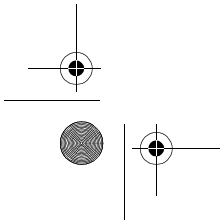

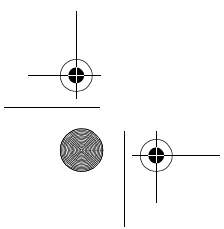
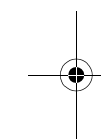
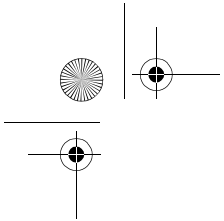

### 진단 도면 B

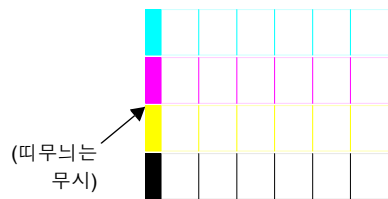

프린트 헤드 청소 과정이 완료되면 **진단 도면 B**가 다시 인쇄되고 다시 같은 질문을 받습니다.

**11** 그런 다음, 이미지에 문제가 남아 있다면 문제 해결 절차를 다시 사용하십시오.

두 **진단 도면**에 있는 패턴 또는 블록에도 문제가 없으면 이미지 품질 문제는 소프트웨어의 잘못된 설정으로 인한 것이거나 작업의 **출력 품질**을 일반 또는 **초안** 대신 **고품질**로 설정하여 인쇄한 것입니다.

**문제 해결** 루틴이 프린트 헤드 정렬이 필요하다고 응답하지 않으면 링크 메뉴에서 **프린트 헤드 정렬**을 선택하여 추가로 이미지 품질 문제 해결을 시도할 수 있습니다.

### 문제 해결 절차 19

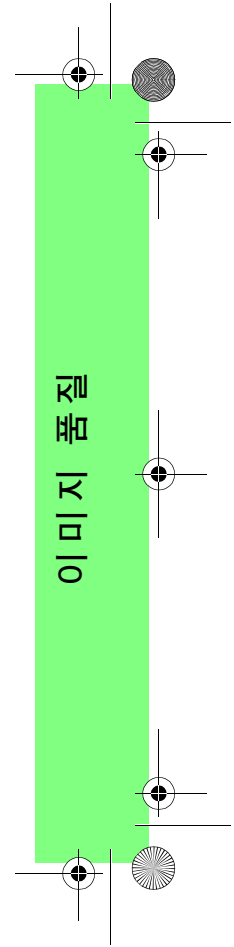
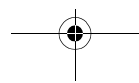

## 문제 해결 절차의 개요

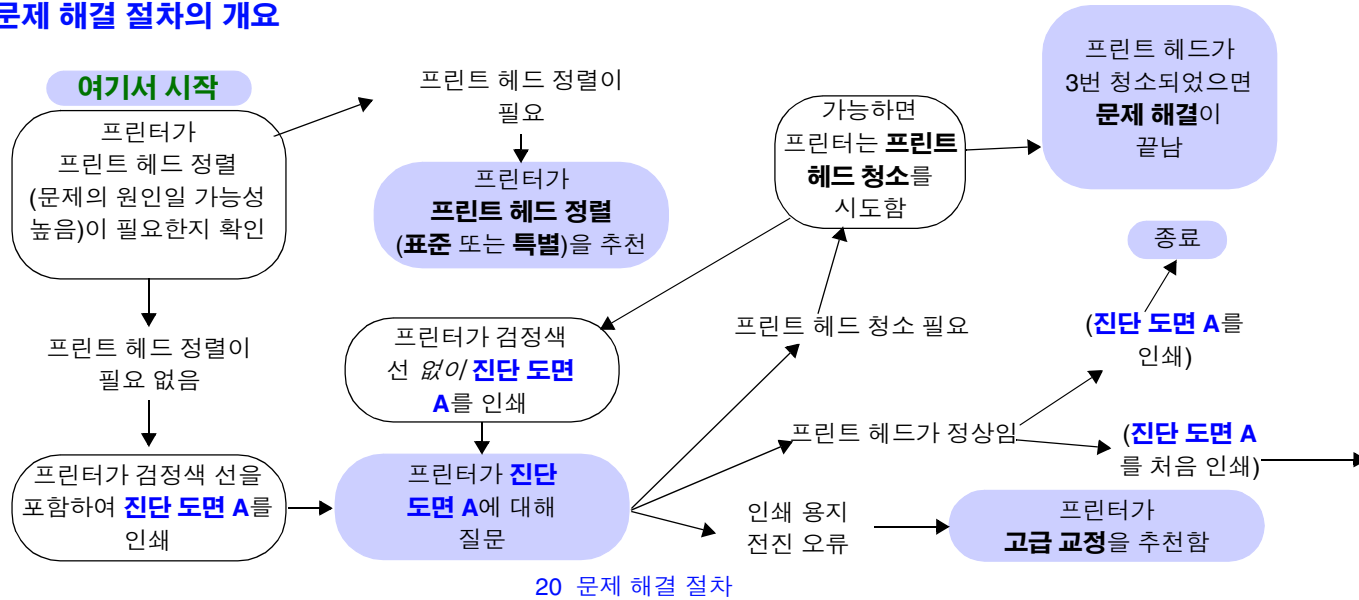

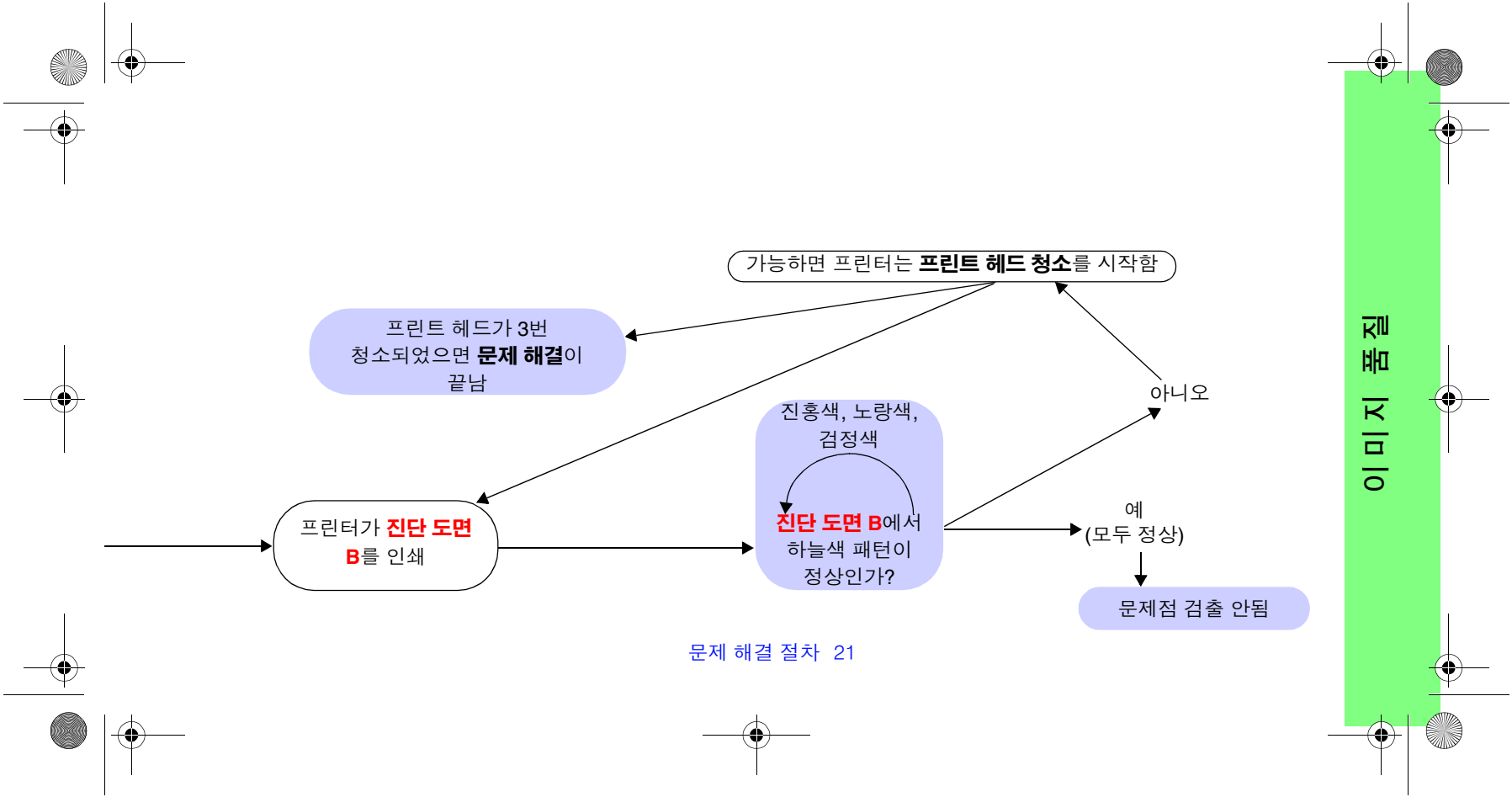

문제 해결 절차 21

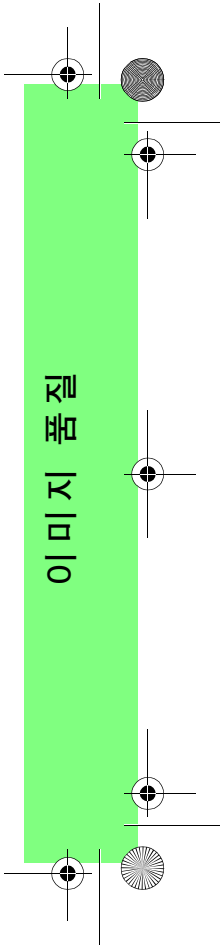

## 교정 진행 루틴

이 교정에는 평상시 인쇄에 사용하는 것과 같은 품질(예: 광택 용지)과 너비(예: A0 또는 36인치)의 용지를 넣는 것이 중요합니다. 롤이나 낱장 용지를 사용할 수 있습니다.

루틴은 패턴을 인쇄한 다음, 롤을 자르거나 낱장을 배출합니다. 용지는 최소한 길이가 65cm이고 너비가 50cm가 되어야 합니다. 그런 다음, 프린터가 패턴을 정밀하게 측정하고 데이터 인쇄 영역 사이에 전진하는 양을 조정할 수 있도록 용지를 낱장으로 다시 넣어야 합니다. (이 요약 설명서 뒷면의 47 페이지 “낱장 용지 넣기”를 참조하십시오.)

인쇄된 패턴은 프린터가 사용하기 위한 것입니다. 사용자는 이런 특성을 이미지 품질과 연관시키지 않아도 됩니다.

- 1 용지를 제대로 넣고 주 제어판 메뉴에서 **용지 메뉴** (  ) 를 선택하고 **확인**을 누릅니다.



- 2 **고급 교정**을 선택하고 **확인**을 누릅니다.

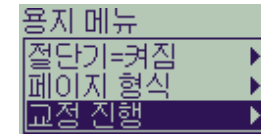

- 3 **패턴 만들기**를 선택하고 **확인**을 누릅니다. 프린터는 교정 패턴을 인쇄하고(반대쪽에 표시) 용지를 절단하거나 내보냅니다.



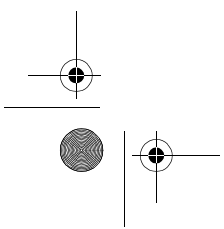
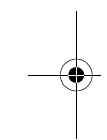
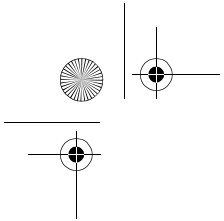

인쇄하는 동안 용지 방향  
(패턴 만들기) - 단계 3

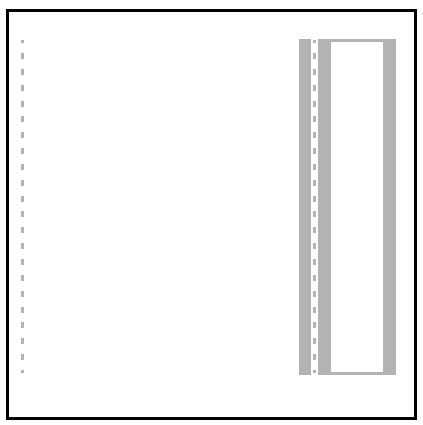

용지를 넣는 방향 (패턴 측정 -  
단계 5

- 4 점선을 맨 위로 하여 인쇄된 면을 위로 놓습니다.(즉, 90도 회전)
- 5 이제 **패턴 측정**을 선택하고 **확인**을 누릅니다.  
프린터가 교정 패턴을 읽고 적절한 내부 교정을 수행합니다.



교정 진행 루틴 23

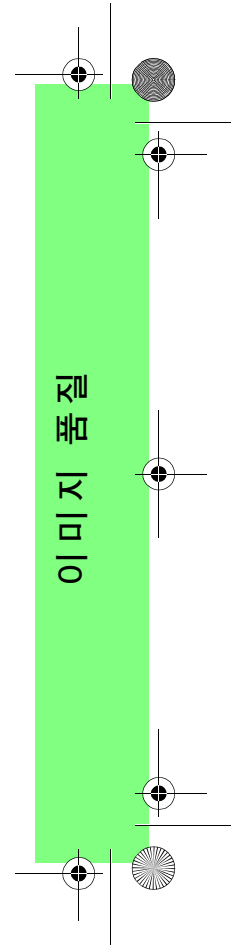
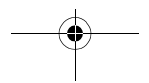

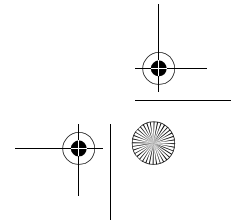
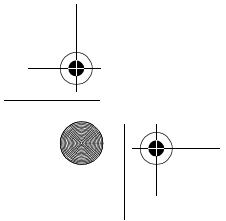
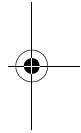
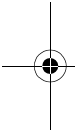
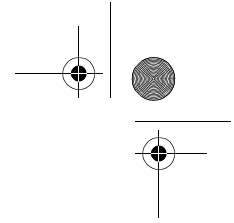
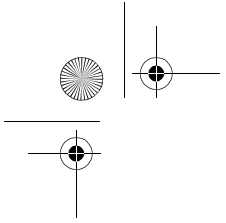

24 교정 진행 루틴

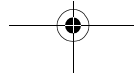



## 제어판 오류 메시지

다음은 제어판 표시창에 나타나는 오류 목록입니다. 조치가 필요하면 **설명 및 조치** 열에 *이탤릭체*로 나타납니다. 메시지는 가나다 순으로 나열됩니다. 프롬프트 등의 다른 제어판 메시지는 *프린터 사용 CD*에 있는 이 *요약 설명서(사용 방법... 부분)* 또는 *사용자 설명서*( 기호로 표시)의 관련 절차 설명에 들어 있습니다.

| 메시지                                     | 설명 및 조치                                                                                                                                                |
|-----------------------------------------|--------------------------------------------------------------------------------------------------------------------------------------------------------|
| 경고!<br>시스템 조정이 수행되어야 함<br>지시 사항은 안내서 참조 | 넣은 용지의 색상 교정이 없어졌습니다.<br><i>22 페이지의 “교정 진행 루틴”에서 설명한 절차를 따르십시오.</i>                                                                                    |
| 경고: 이 용지 종류에<br>색상 교정이 수행되지 않음          | 프린터가 이 용지 종류에 색상 교정이 수행되지 않은 것을 발견했고 시스템이 색상 교정을 수행하도록 구성되어 있습니다.<br><i>지금의 용지에 적합한 색상 교정을 하려면 <b>인크 메뉴</b> → <b>색상 보정</b> → <b>용지 보정</b>을 선택하십시오.</i> |

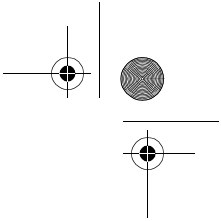
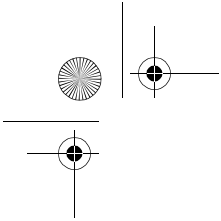

| 메시지 | 설명 및 조치 |
|-----|---------|
|-----|---------|

|                  |                                                                                                                   |
|------------------|-------------------------------------------------------------------------------------------------------------------|
| 경고: 프린트 헤드 정렬 안됨 | 프린터가 프린트 헤드를 마지막으로 교체한 이후에 프린트 헤드를 정렬하지 않은 것을 발견했습니다.<br><b>잉크</b> 메뉴에서 <b>프린트 헤드 정렬</b> 을 선택하여 프린트 헤드를 정렬해야 합니다. |
|------------------|-------------------------------------------------------------------------------------------------------------------|

|            |                                                                       |
|------------|-----------------------------------------------------------------------|
| 교정 중 문제 발견 | 교정 중에 일반적인 문제가 발견되었습니다.<br>제어판에 잉크나 용지 문제가 나타나면 <b>교정 진행</b> 을 누르십시오. |
|------------|-----------------------------------------------------------------------|

|                                |                                                                                   |
|--------------------------------|-----------------------------------------------------------------------------------|
| 날장 용지 없음<br>인쇄 패턴과 함께 날장 용지 넣기 | 프린터가 교정 패턴 검색을 수행하려고 하는데 날장 용지가 없습니다.<br>교정 루틴의 <b>패턴 만들기</b> 로 인쇄된 날장 용지를 넣으십시오. |
|--------------------------------|-----------------------------------------------------------------------------------|

26 제어판 오류 메시지

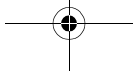
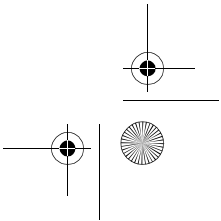
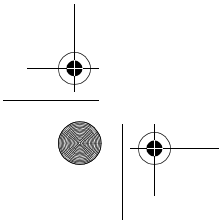

| 메시지                                     | 설명 및 조치                                                                                                                                                                                                                                                                                                   |
|-----------------------------------------|-----------------------------------------------------------------------------------------------------------------------------------------------------------------------------------------------------------------------------------------------------------------------------------------------------------|
| <p>덮개창을 열고 초기화 프린트 헤드가 제대로 끼워졌는지 점검</p> | <p>시스템을 시동하는 동안 프린터를 전원에 켜둔 후에 발생한 경우, 초기화 프린트 헤드를 끼워야 합니다. 이 특별한 프린트 헤드는 인쇄에는 사용할 수 없고 프린터 전원을 껐을 때 사용해야 합니다. 프린터가 초기화 프린트 헤드가 제대로 끼워져 있지 않은 것을 발견했습니다.</p> <p><i>덮개창을 열고 지시에 따라 초기화 프린트 헤드를 다시 설치하거나 다시 끼웁니다. 프린트 헤드 설치가 없거나 제대로 설치되지 않으면 HP에 문의하십시오.</i></p>                                           |
| <p>덮개창을 열고 프린트 헤드 덮개가 제대로 닫혔는지 확인</p>   | <p>하나 이상의 프린트 헤드를 교체했는데 프린터의 점검 결과 프린트 헤드 덮개를 제대로 닫지 않은 것으로 나타납니다.</p> <p><i>덮개창을 열고 프린트 헤드 덮개를 확인하십시오. 절차는 이 요약 설명서의 36 페이지에서 설명합니다.</i></p> <p><b>주:</b> 이 메시지 sms 프린터가 문제의 정확한 원인을 모르기 때문에 다음의 용지 걸림에서도 나타날 수 있습니다. 이런 경우에 문제를 해결하기 위해 전원을 끄거나 전원 케이블을 제거해야 할 수도 있습니다. 3 페이지의 “걸린 용지 빼내기”를 참조하십시오.</p> |

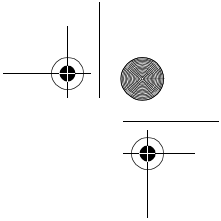
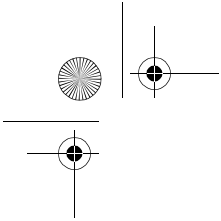

| 메시지                                                         | 설명 및 조치                                                                                                                                                         |
|-------------------------------------------------------------|-----------------------------------------------------------------------------------------------------------------------------------------------------------------|
| <p>롤 가장자리 정돈 확인<br/>확인을 눌러 재시도<br/>취소를 눌러 중단</p>            | <p>롤을 넣는 동안 프린터가 용지의 측면 가장자리를 감지할 수 없습니다. 가능한 원인은 용지가 투명한 경우입니다. 투명하지 않은 용지만 지원됩니다.<br/><b>확인</b> 단추를 눌러 용지 넣는 절차를 다시 시작하거나 <b>취소</b> 단추를 눌러 용지 넣기를 취소하십시오.</p> |
| <p>롤 오른쪽이 공급선에서<br/>벗어남<br/>재시도하려면 확인을 누름<br/>취소를 눌러 중단</p> | <p>용지가 넣는 선 여백을 벗어났거나 넣어야 하는 위치에서 너무 멀리 떨어져 있습니다.<br/><b>확인</b> 단추를 눌러 용지 넣는 절차를 다시 시작하거나 <b>취소</b> 단추를 눌러 용지 넣기를 취소하십시오.</p>                                   |
| <p>롤 오른쪽이 공급선에서<br/>벗어남<br/>확인을 눌러 재시도<br/>취소를 눌러 중단</p>    | <p>롤 용지를 넣는 동안, 프린터가 용지가 너무 왼쪽으로 치우친 것을 감지했습니다. 인자판 오른쪽에 인쇄된 파랑색 선에 정렬해야 합니다.<br/><b>확인</b> 단추를 눌러 용지 넣는 절차를 다시 시작하거나 <b>취소</b> 단추를 눌러 용지 넣기를 취소하십시오.</p>       |

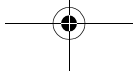
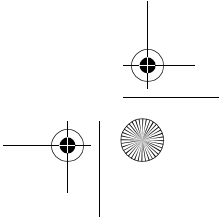
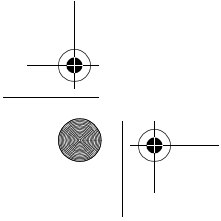

28 제어판 오류 메시지

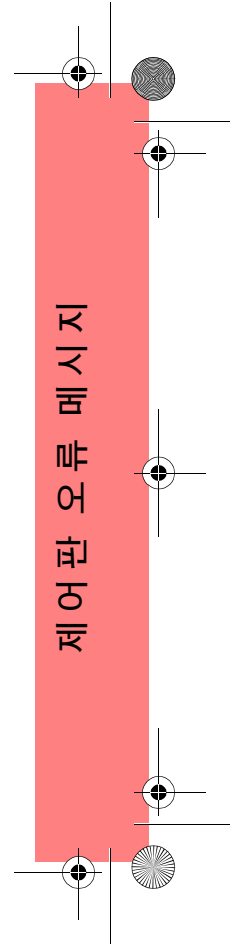
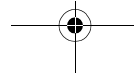
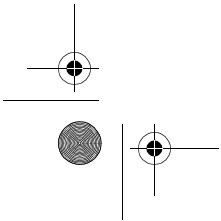
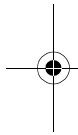
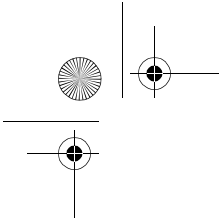

| 메시지                                                               | 설명 및 조치                                                                                                                                                                                                                                                                     |
|-------------------------------------------------------------------|-----------------------------------------------------------------------------------------------------------------------------------------------------------------------------------------------------------------------------------------------------------------------------|
| 메모리 초과<br>데이터가 유실됨                                                | 파일이 너무 커서 프린터를 수행할 수 없습니다.<br>인쇄를 단순하게 하고 작업을 다시 보내십시오. <b>설정 메뉴</b> 에서 <b>인쇄 품질을 최고</b> 대신에 <b>빠르게</b> 또는 <b>보통</b> 으로 하십시오. 문제가 계속된다면 프린터 뒷쪽에 설치되어 있는 포맷터 카드에 메모리를 추가하십시오.                                                                                                |
| 문제 해결 종료됨<br>정상 인쇄 다시 시작<br>문제가 계속되면 문제 해결을 다시 선택<br>계속하려면 확인을 누름 | 문제 해결 루틴이 종료되면 다른 프린트 헤드에 손상을 입힐 수 있으므로 이 단계에서는 프린트 헤드 청소는 더 이상 진행되지 않습니다. 그렇지만 인쇄 진단에서 진단된 결과에 따라 프린트 헤드는 청소돼야 합니다.<br><b>확인</b> 키를 누르십시오. 정상 인쇄 활동을 다시 시작하십시오. 또 문제가 발생하면, <b>문제 해결</b> 루틴을 사용하거나 <b>프린트 헤드 교체</b> 를 선택해서 제어판에서( <b>잉크 시스템</b> 메뉴) 결함이 있는 프린터 헤드를 교체하십시오. |

| 메시지                                                     | 설명 및 조치                                                                                                                                                                                                                                                                 |
|---------------------------------------------------------|-------------------------------------------------------------------------------------------------------------------------------------------------------------------------------------------------------------------------------------------------------------------------|
| <p>문제 해결에 진단 인쇄용 용지가 필요함</p>                            | <p>문제 해결 유틸리티는 프린터에 넣은 용지가 없음을 발견했습니다.<br/><i>용지를 넣으십시오.</i></p>                                                                                                                                                                                                        |
| <p>비HP 잉크 제품으로 인한 손상은 HP에서 책임지지 않습니다.<br/>교체<br/>계속</p> | <p>프린터가 하나 이상의 잉크 카트리지가 HP 제품이 아닌 것을 발견했습니다. 제품 보증을 HP 잉크를 사용할 경우에만 적용됩니다. HP 이외의 잉크 카트리지를 사용함으로써 프린터에 발생한 손상은 Hewlett-Packard가 책임을 지지 않습니다.<br/><i>HP 이외의 잉크 카트리지를 교체하려면, <b>교체</b>를 선택하고 <b>확인</b> 단추를 누르십시오. 그렇지 않고 계속하려면 <b>계속</b>을 선택하고 <b>확인</b>을 누르십시오.</i></p>  |
| <p>비HP 프린트 헤드로 인한 손상은 HP에서 책임지지 않습니다.<br/>교체<br/>계속</p> | <p>프린터가 하나 이상의 프린트 헤드가 HP 제품이 아닌 것을 발견했습니다. 제품 보증을 HP 프린트 헤드를 사용할 경우에만 적용됩니다. HP 이외의 프린트 헤드를 사용함으로써 프린터에 발생한 손상은 Hewlett-Packard가 책임을 지지 않습니다.<br/><i>HP 이외의 프린트 헤드를 교체하려면, <b>교체</b>를 선택하고 <b>확인</b> 단추를 누르십시오. 그렇지 않고 계속하려면 <b>계속</b>을 선택하고 <b>확인</b>을 누르십시오.</i></p> |





| 메시지                                          | 설명 및 조치                                                                                                                                                                                                                                                              |
|----------------------------------------------|----------------------------------------------------------------------------------------------------------------------------------------------------------------------------------------------------------------------------------------------------------------------|
| 빈 카트리지를 교체한 다음<br>프린트 헤드를 교체                 | 사용자가 프린트 헤드 교체를 허용하도록 프린터에 요청했는데 하나 이상의 카트리지에 비어 있음을 발견했습니다. 빈 카트리지는 프린트 헤드를 교체하기 전에 교체해야 합니다.<br><i>이 요약 설명서의 33 페이지에 설명되어 있는 빈 카트리지 교체 절차를 따르십시오.</i>                           |
| 빠진 카트리지를 끼우고<br>빈 카트리지를 교체한<br>다음 프린트 헤드를 교체 | 프린트 헤드를 교체하는 중에 프린터가 일부 카트리지에 비어 있고 일부는 빠진 것을 발견했습니다. 빈 카트리지는 교체하고 빠진 카트리지는 프린트 헤드를 교체하기 전에 끼워야 합니다.<br><i>이 요약 설명서의 36 페이지 설명된 빈 카트리지 교체 절차를 따르십시오. 확인 또는 취소 단추를 눌러 계속하십시오.</i>  |

| 메시지                           | 설명 및 조치                                                                                                                                                                                                                                                            |
|-------------------------------|--------------------------------------------------------------------------------------------------------------------------------------------------------------------------------------------------------------------------------------------------------------------|
| 빠진 카트리지를 끼운 다음<br>프린트 헤드를 교체  | 프린트 헤드를 교체하는 중에 프린터가 하나 이상의 카트리지가 빠진 것을 발견했습니다.<br>빠진 카트리는 프린트 헤드를 교체하기 전에 교체해야 합니다.<br><i>이 요약 설명서의 33 페이지에 설명된 카트리지 끼우기 절차를 따르십시오. <b>확인</b> 또는 <b>취소</b> 단추를 눌러 계속하십시오.</i>  |
| 색상 교정 오류<br>계속하려면 확인을 누름      | 프린터에서 색상 시스템 교정을 수행하는 중에 오류가 발생했습니다.<br><b>확인</b> 단추를 누르십시오.                                                                                                                                                                                                       |
| 알 수 없는 용지 종류<br>용지 종류를 선택하십시오 | 프린터에 넣은 용지 종류를 알 수 없습니다.<br><i>프린터 메뉴에서 알려진 용지 종류를 선택하십시오.</i>                                                                                                                                                                                                     |
| 알 수 없는 용지 형식임<br>용지를 다시 넣으십시오 | 프린터에 넣은 용지 형식(롤 또는 낱장)을 확인할 수 없습니다.<br><i>이 문제를 해결하려면, 정상적인 절차에 따라 용지를 다시 넣으십시오. 이 요약 설명서의 47 페이지의 “낱장 용지 넣기” 또는 58 페이지의 “롤 용지 넣기”를 참조하십시오.</i>                                                                                                                    |

### 32 제어판 오류 메시지



| 메시지                                                                                                          | 설명 및 조치                                                                                                                                                                                                                                                               |
|--------------------------------------------------------------------------------------------------------------|-----------------------------------------------------------------------------------------------------------------------------------------------------------------------------------------------------------------------------------------------------------------------|
| <p>알 수 없는 잉크 카트리지가 있음<br/>계속하려면 확인을 누름</p>                                                                   | <p>프린터가 HP 공인 잉크 카트리지를 인식하지 못하며 최소한 새 잉크 카트리지가 하나 있습니다.<br/><b>확인 단추를 누르십시오.</b></p>                                                                                                                                                                                  |
| <p>알 수 없는 프린트 헤드가 있음<br/>계속하려면 확인을 누름</p>                                                                    | <p>프린터가 HP 공인 프린트 헤드를 인식하지 못하지만 여전히 사용할 수 있습니다.<br/><b>확인 단추를 누르십시오.</b></p>                                                                                                                                                                                          |
| <p>오류<br/>프린트 헤드 교체 선택</p>  | <p>프린터가 하나 이상의 프린트 헤드가 없거나 오류가 있음을 감지했으며 깜박이는 X자로 표시됩니다. 4개의 아이콘은 왼쪽에서 오른쪽으로 하늘색(●), 검정색(●), 진홍색(●), 노랑색(●) 프린트 헤드를 나타냅니다.<br/><i>교체 절차에 대한 설명은 이 요약 설명서의 36 페이지를 참조하십시오.</i></p>  |

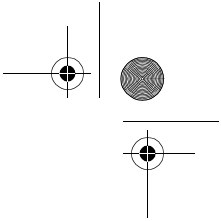
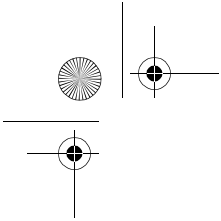

| 메시지 | 설명 및 조치 |
|-----|---------|
|-----|---------|

용지 가장자리 정돈 확인  
재시도하려면 확인을 누름  
중단하려면 취소를 누름

날장 용지를 넣는 동안, 프린터가 용지 측면 가장자리를 감지할 수 없습니다. 가능한 원인은 용지가 투명한 경우입니다. 투명하지 않은 용지만 지원됩니다.  
**확인** 단추를 눌러 용지 넣는 절차를 다시 시작하거나 **취소** 단추를 눌러 용지 넣기를 취소하십시오.

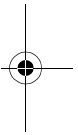
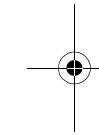

용지 걸림

1. 창 열기
2. 전원 끄
3. 용지 경로 청소
4. 전원 켜
5. 프린트 헤드 정렬

프린터에 용지가 걸렸을 수 있습니다. (프린터는 모터가 방해 를 받아 움직이지 않음을 감지 했고 가능한 원인은 용지 걸림입니다. 그러나 다른 원인으로 인한 것일 수도 있습니다.)  
**3 페이지의 “걸린 용지 빼내기”에서 설명한 대로 이 단계에 따라 용지 경로를 점검하십시오. 걸린 용지가 제거되면 용지 걸림으로 인해 정렬이 흐트러질 경우가 빈번하게 일어납니다. 반드시 프린트 헤드를 정렬하시기 바랍니다.**

34 제어판 오류 메시지

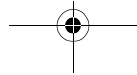
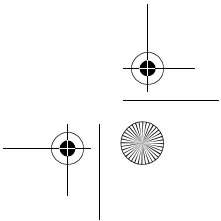
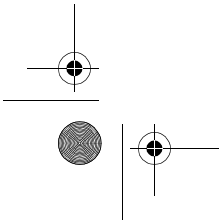

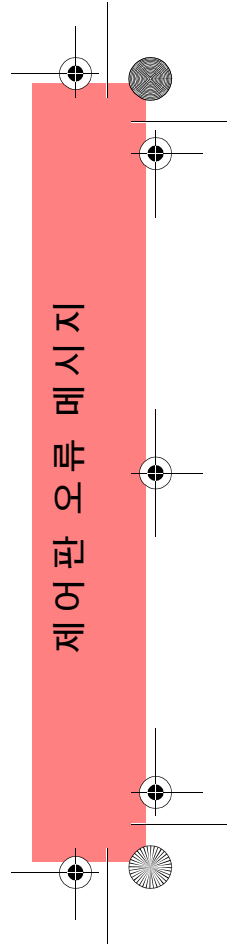
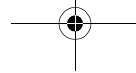
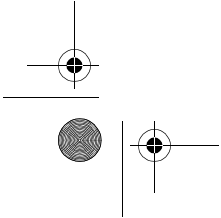
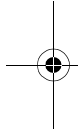
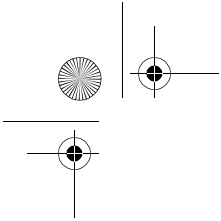

| 메시지                                                  | 설명 및 조치                                                                                                                             |
|------------------------------------------------------|-------------------------------------------------------------------------------------------------------------------------------------|
| <p>용지 교정 진행이 요구됨. 용지를 넣고 용지 교정 진행 선택 마치려면 확인을 누름</p> | <p>최적의 인쇄 품질을 위해 교정 진행 루틴을 실행하십시오.<br/> <i>날장 용지나 롤 용지를 넣고 <b>용지</b> 메뉴에서 <b>고급 교정</b>을 선택하십시오. 22 페이지의 “교정 진행 루틴”을 참조하십시오.</i></p> |
| <p>용지 교정 진행이 요구됨<br/> 교정하려면 확인을 누름</p>               | <p>최적의 인쇄 품질을 위해 교정 진행 루틴을 실행하십시오.<br/> <i>교정 패턴을 만들려면 <b>확인</b> 단추를 누르십시오. 22 페이지의 “교정 진행 루틴”을 참조하십시오.</i></p>                     |

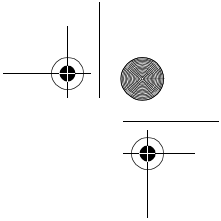
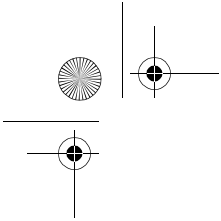

| 메시지 | 설명 및 조치 |
|-----|---------|
|-----|---------|

|                 |                                                                                        |
|-----------------|----------------------------------------------------------------------------------------|
| <p>용지 다시 넣기</p> | <p>용지에 문제가 있습니다.<br/> <i>정상적인 용지 다시 넣기 절차를 수행하려면, 이 요약 설명서에 설명되어 있는 지침을 따르십시오.</i></p> |
|-----------------|----------------------------------------------------------------------------------------|

|              |                                                                                                              |
|--------------|--------------------------------------------------------------------------------------------------------------|
| <p>용지 없음</p> | <p>교정 패턴을 인쇄하는 동안 프린터에 용지가 떨어졌습니다.<br/> <i>최소한 길이가 65cm(25 인치)이고 너비가 5cm(20 인치)인 낱장 용지나 롤 용지를 넣으십시오.</i></p> |
|--------------|--------------------------------------------------------------------------------------------------------------|

|                                            |                                                                                                         |
|--------------------------------------------|---------------------------------------------------------------------------------------------------------|
| <p>용지 없음<br/>         교정 패턴을 인쇄할 용지 넣기</p> | <p>용지를 넣지 않은 상태에서 용지 축 교정 루틴이 시작되었습니다.<br/> <i>용지 넣기 루틴에 대한 자세한 내용은 22 페이지의 “교정 진행 루틴”을 참조하십시오.</i></p> |
|--------------------------------------------|---------------------------------------------------------------------------------------------------------|

36 제어판 오류 메시지

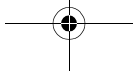
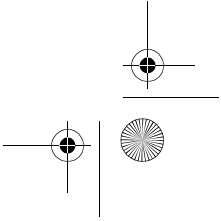
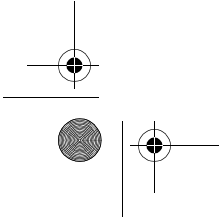

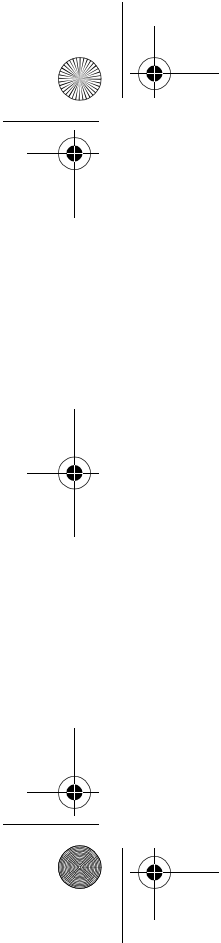

| 메시지                                               | 설명 및 조치                                                                                                                                                                                 |
|---------------------------------------------------|-----------------------------------------------------------------------------------------------------------------------------------------------------------------------------------------|
| 용지 오른쪽이 공급선에서 벗어남<br>확인을 눌러 재시도<br>취소를 눌러 중단      | 용지가 넣는 선 여백을 벗어났거나 인자판의 선에서 너무 멀리 떨어져 있습니다.<br><b>확인</b> 단추를 눌러 용지 넣는 절차를 다시 시작하거나 <b>취소</b> 단추를 눌러 용지 넣기를 취소하십시오.                                                                      |
| 용지가 너무 길어 롤 용지가 아닌지 확인<br>확인을 눌러 재시도<br>취소를 눌러 중단 | 프린터가 낱장 용지를 넣도록 요청했는데 낱장 용지가 너무 긴 것으로 나타납니다.<br><b>롤 용지가 아닌지 확인</b> 하십시오.<br><b>확인</b> 단추를 눌러 낱장 용지를 다시 넣거나 <b>취소</b> 단추를 눌러 중지하십시오. 용지가 롤에 있으면 이 요약 설명서의 58 페이지에 있는 롤용지 넣기의 지침을 따르십시오. |

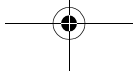
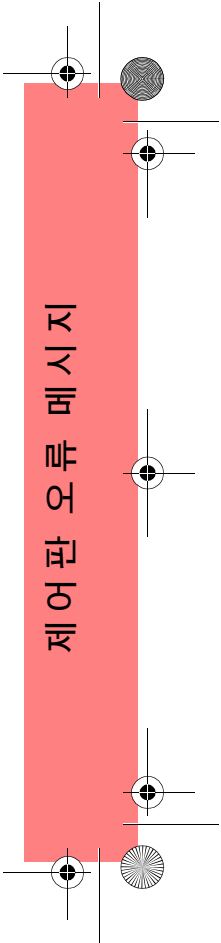

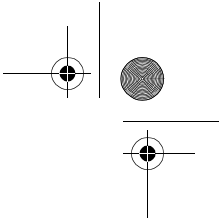
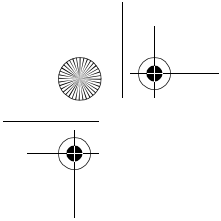

| 메시지                                                 | 설명 및 조치                                                                                                                                                |
|-----------------------------------------------------|--------------------------------------------------------------------------------------------------------------------------------------------------------|
| <p>용지가 너무 작음<br/>재시도하려면 확인을 누름<br/>중단하려면 취소를 누름</p> | <p>프린터에 용지(날장 또는 용지)를 넣는 동안 프린터가 용지의 폭이나 길이가 적정 크기보다 좁거나 짧다는 것을 발견했습니다.<br/><i>더 큰 용지를 넣으려면 <b>확인</b> 단추를 누르거나 <b>취소</b> 단추를 눌러 용지 넣기를 중단하십시오.</i></p> |
| <p>용지가 너무 큼<br/>재시도하려면 확인을 누름<br/>중단하려면 취소를 누름</p>  | <p>프린터에 용지(날장 또는 용지)를 넣는 동안 프린터가 용지의 폭이나 길이가 적정 크기보다 크다는 것을 발견했습니다.<br/><i>더 작은 용지를 넣으려면 <b>확인</b> 단추를 누르거나 <b>취소</b> 단추를 눌러 용지 넣기를 중단하십시오.</i></p>    |

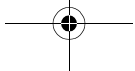
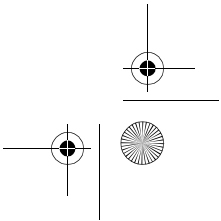
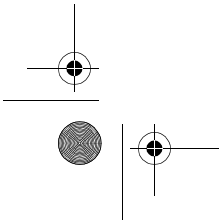
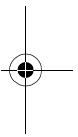
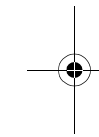

| 메시지                                            | 설명 및 조치                                                                                                                                                                       |
|------------------------------------------------|-------------------------------------------------------------------------------------------------------------------------------------------------------------------------------|
| 용지가 비뚤게 들어 있음<br>재시도하려면 확인을 누름<br>중단하려면 취소를 누름 | 용지를 넣는 동안 프린터가 용지가 너무 비뚤어진 것을 발견했습니다. 즉, 용지를 똑바로 넣지 않았습니다. (“비뚤다”는 것은 실제 용지 가장자리와 올바른 선 사이의 각도를 말합니다.)<br><b>확인</b> 단추를 눌러 용지 넣는 절차를 다시 시작하거나 <b>취소</b> 단추를 눌러 용지 넣기를 취소하십시오. |
| 용지가 없음<br>재시도하려면 확인을 누름<br>중단하려면 취소를 누름        | 용지를 넣는 동안 프린터가 용지가 없는 것을 발견했습니다.<br><b>확인</b> 단추를 눌러 용지 넣는 절차를 다시 시작하거나 <b>취소</b> 단추를 눌러 용지 넣기를 취소하십시오.                                                                       |
| 용지가 잘못 놓임                                      | 프린터에서 용지의 위치가 올바르지 않습니다. 용지를 넣는 선 여백을 벗어났거나 이전 위치에서 너무 많이 움직였습니다.<br><i>이 문제를 해결하려면 정상적인 절차에 따라 용지를 다시 넣으십시오. 이 요약 설명서의 47 페이지의 “날장 용지 넣기” 및 58 페이지의 “롤 용지 넣기”를 참조하십시오.</i>   |

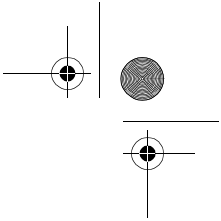
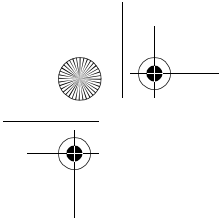

| 메시지 | 설명 및 조치 |
|-----|---------|
|-----|---------|

용지가 진단 인쇄용으로 너무 작음

문제 해결 유틸리티는 프린터에 넣은 낱장이 **진단 도면**에는 너무 작다는 것을 발견했습니다.  
**A3 크기 이상인 롤 용지나 낱장 용지를 넣으십시오.**

인쇄 준비 완료

현재 사용할 수 없는 메뉴의 선택사항을 선택했습니다. (프린터가 사용 중이거나, 잉크가 없거나 용지가 없음)

인쇄 후에 패턴 검색을 위한 용지가 너무 큼

교정 루틴을 위해 용지를 넣는 동안 프린터가 나중에 검색이 필요할 때 용지를 넣을 수 없다는 것을 발견했습니다. 인쇄에 필요한 최소 크기는 길이가 **65cm**이고 너비는 **50cm**입니다.  
**이 최소 요구 사항을 만족하는 작은 낱장 용지를 넣으십시오.**

일반 프린트 헤드가 있음  
 덮개창을 열고 초기화  
 프린트 헤드로 교체



이 메시지는 설치하는 동안 일반 프린트 헤드가 발견되면 표시되며 초기화 프린트 헤드로 교체해야 합니다.  
**일반 프린트 헤드를 빼내고 초기화 프린트 헤드를 끼우십시오. 절차는 이 요약 설명서의 33 페이지에서 설명합니다.**

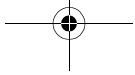
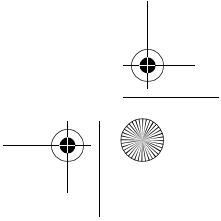
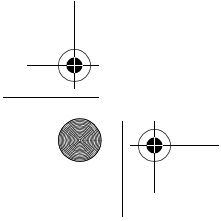

40 제어판 오류 메시지







| 메시지                                                                                                    | 설명 및 조치                                                                                                                                                                                                                                                                                              |
|--------------------------------------------------------------------------------------------------------|------------------------------------------------------------------------------------------------------------------------------------------------------------------------------------------------------------------------------------------------------------------------------------------------------|
| <p>잉크 카트리지 교체 요망</p>  | <p>프린터가 하나 이상의 잉크 카트리지가 없거나 X자로 표시되는 오류가 있음을 감지했습니다. 4개의 아이콘은 왼쪽부터 오른쪽으로 하늘색(●), 검정색(●), 진홍색(●) 및 노랑색(●) 카트리지를 나타냅니다.</p> <p><i>교체 절차에 대한 설명은 이 요약 설명서의 36 페이지를 참조하십시오.</i></p>                                                                                                                      |
| <p>잉크 카트리지에서 문제 발견<br/>카트리지만 갈아 끼움<br/>계속하려면 확인 누름</p>                                                 | <p>잉크 시스템을 준비하는 동안 잉크 카트리지에 오류가 있습니다.</p> <p><b>확인</b> 단추를 누른 다음, 지시에 따라 결함 있는 잉크 카트리지를 교체하십시오.</p>                                                                                                                                                                                                  |
| <p>잉크 카트리지 작동해야 함<br/>프린트 헤드를 교체하기 전에<br/>카트리지를 교체</p>                                                 | <p>프린트 헤드를 교체하려고 하는데 프린터가 잘못된 잉크 카트리지를 발견했습니다. 잉크 카트리는 프린트 헤드를 교체하기 전에 먼저 교체해야 합니다.</p> <p><i>먼저 결함이 있거나 빠진 잉크 카트리지를 교체한 다음, 프린트 헤드를 교체하십시오. 요약 설명서의 33 페이지의 “잉크 카트리지 교체”와 36 페이지의 “프린트 헤드 교체”를 참조하십시오.</i></p>  |

| 메시지                                               | 설명 및 조치                                                                                                                                                             |
|---------------------------------------------------|---------------------------------------------------------------------------------------------------------------------------------------------------------------------|
| <p>잉크 시스템을 준비할 수 없음<br/>덮개창을 열고 초기화 프린터헤드를 확인</p> | <p>시스템 시동 중에 잉크 시스템 초기화에 실패했고 시스템은 준비가 완료되었는지 묻습니다.<br/><i>초기화 프린트 헤드를 점검한 다음, 제어판에 대한 소개 및 다른 질문에 응답하십시오.</i></p>                                                  |
| <p>잉크 시스템을 초기화할 수 없음<br/>HP 담당자에게 문의 바람</p>       | <p>시스템이 시동을 성공적으로 완료할 수 없습니다.<br/><i>HP에 서비스를 요청하십시오.</i></p>                                                                                                       |
| <p>작업 수행 오류<br/>남은 작업 배출</p>                      | <p>파일 형식으로 인해 프린터가 작업을 수행할 수 없습니다.<br/><i>제어판에서 그래픽 언어 설정을 점검하십시오. (설정에서 그래픽 언어를 선택하고 파일 형식이 올바른지 점검하십시오. 예를 들어, PostScript 파일은 2진이 아닌 ASCII로 암호화 되어 있습니다.)</i></p> |

42 제어판 오류 메시지

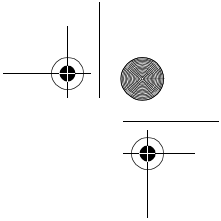
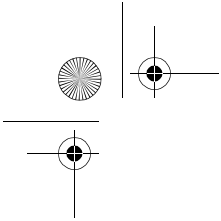
| 메시지                                         | 설명 및 조치                                                                                                                                                                                                                                                          |
|---------------------------------------------|------------------------------------------------------------------------------------------------------------------------------------------------------------------------------------------------------------------------------------------------------------------|
| 정렬 오류<br>계속하려면 확인을 누름                       | 프린터가 프린트 헤드를 정렬하는 중에 오류가 발생했습니다. 정렬이 중지되었습니다.<br><b>확인</b> 단추를 누르십시오.                                                                                                                                                                                            |
| 정렬하기에는 용지가<br>너무 작음                         | 넣은 용지가 정렬 패턴을 포함하기에 충분하지 않습니다.<br>용지를 꺼낸 다음(인크 메뉴에서 <b>롤 용지 빼내기</b> 또는 <b>날장 용지 꺼내기</b> 선택) 표준 정렬의 경우, 최소 A4/Letter 크기 또는 측정 정렬의 경우, 최소 A3 크기의 큰 용지를 넣으십시오.                                                                                                      |
| 지금 프린트 헤드를 교체할<br>수 없음. 인쇄 작업을 취소한<br>다음 교체 | 프린터가 하나 이상의 프린트 헤드를 교체할 것을 요구했는데 프린터가 작업을 인쇄 중이어서 지금 요청을 따를 수 없습니다.<br><b>취소</b> 단추를 눌러 현재 인쇄 중인 작업을 취소한 다음, 다시 <b>프린트 헤드 교체(인크 시스템 메뉴에서)</b> 를 선택하십시오.<br><b>또는</b> 대기 작업이 인쇄를 완료할 때까지 기다린 다음(인쇄 대기열에 더 이상의 작업이 없음), 다시 <b>프린트 헤드 교체(인크 시스템 메뉴에서)</b> 를 선택하십시오. |



| 메시지                    | 설명 및 조치                                                                                                                                                                                                                                           |
|------------------------|---------------------------------------------------------------------------------------------------------------------------------------------------------------------------------------------------------------------------------------------------|
| 카트리지가 만기일: nn          | <p>하나 이상의 카트리지가 만기가 될 것입니다. nn은 먼저 만기가 될 카트리지의 만기일까지 남은 일수입니다. 만기가 될 카트리지의 이름이 이 메시지 아래에 나타납니다.</p> <p><i>교체 절차에 대한 자세한 내용은 이 요약 설명서의 33 페이지를 참조하십시오.</i></p>  |
| 패턴 없음<br>패턴을 다시 넣으십시오  | <p>프린터가 교정 패턴 검색을 수행하려고 하는데 패턴이 없습니다.</p> <p><i>교정 루틴의 <b>패턴 만들기</b>에서 인쇄된 낱장 용지를 다시 넣으십시오.</i></p>                                                                                                                                               |
| 패턴 인쇄를 위한 용지가<br>너무 작음 | <p>넣은 용지가 용지축 교정 패턴을 포함하기에 충분하지 않습니다.</p> <p>최소한 길이가 65cm(25 인치)이고 너비가 50cm(20 인치)인 낱장 용지 또는 롤 용지를 넣으십시오.</p>                                                                                                                                     |

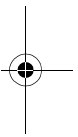
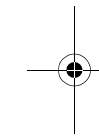

44 제어판 오류 메시지

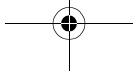
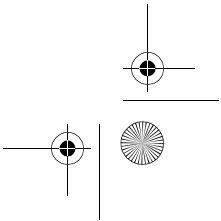
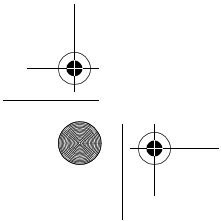

| 메시지                                                                                                             | 설명 및 조치                                                                                                                                                                                                                      |
|-----------------------------------------------------------------------------------------------------------------|------------------------------------------------------------------------------------------------------------------------------------------------------------------------------------------------------------------------------|
| <p>프린트 헤드 경고<br/>낮은 인쇄 품질</p>  | <p>하나 이상의 프린트 헤드에 문제가 발생했습니다. 프린트 헤드는 계속 작동합니다. 프린트 헤드를 정렬하는 중 또는 문제 해결 중 문제가 감지되었습니다. 루틴이 완전히 수행되었다면, 시스템은 프린트 헤드를 비울 수 없습니다.<br/><b>문제 해결</b> 루틴(16 페이지 참조)을 사용하여 확인된 이미지 품질 문제를 해결해야 합니다. (이 요약 설명서의 36 페이지를 참조하십시오.)</p> |
| <p>프린트 헤드 작동 안함<br/>프린트 헤드 교체<br/>인쇄 취소</p>                                                                     | <p>프린터가 작업을 인쇄하려고 하는데 프린트 헤드에 문제가 있음을 발견했습니다. 이 단계에서 프린트 헤드를 교체하거나 인쇄를 취소할 수 있습니다.<br/>필요한 선택사항을 선택하고 <b>확인</b> 단추를 누르십시오. 교체하기로 하셨다면 어떤 것을 교체해야 하는지 알 수 있습니다.</p>                                                           |

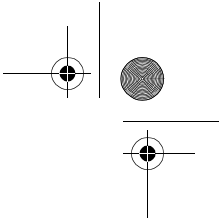
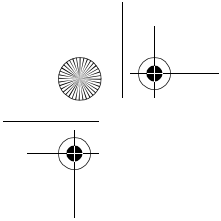

| 메시지 | 설명 및 조치 |
|-----|---------|
|-----|---------|

프린트 헤드 정렬 필요  
 용지를 넣고 프린트 헤드 정렬  
 선택  
 끝나려면 확인을 누름

*프린트 헤드가 정렬되지 않음이 감지되었습니다.  
 확인 단추를 누르십시오. 낱장 용지나 롤 용지를 넣고 잉크 메뉴에서 계속하려면 프린트  
 헤드 정렬을 선택하십시오. 이 요약 설명서의 43 페이지의 “프린트 헤드 정렬”을  
 참조하십시오.*

프린트 헤드로 인한 정렬 오류  
 문제 프린트 헤드를 보려면  
 확인을 누르십시오.

프린터가 프린트 헤드를 정렬하는 중에 일부 프린트 헤드가 제대로 인쇄되지 않아 오류가  
 발생했습니다. 정렬이 중지되었습니다.  
**확인 단추를 누르십시오.**

46 제어판 오류 메시지

