

0160490191

hp photosmart 7150 οδηγός εγκατ/σης instrukcja instalacyjna دليل الإعداد



Windows PC:

Βεβαιωθείτε ότι έχετε εισάγει το HP Photosmart CD πριν συνδέσετε τον εκτυπωτή στον υπολογιστή σας με το καλώδιο USB.

Przed podłączeniem drukarki do komputera za pomocą kabla USB należy umieścić w napędzie dysk CD HP Photosmart.

تأكد من ادخال قرص HP Photosmart قبل توصيل الطابعة بكمبيوترك بواسطة كابل USB.



1

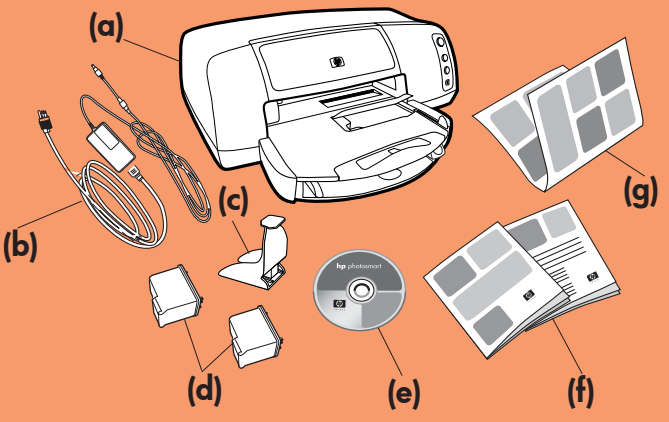

αποσυσκευασία εκτυπωτή hp

- Εκτυπωτής
- Τροφοδοτικό και καλώδιο
- Προστατευτικό δοχείου μελάνης
- Δοχεία μελάνης (HP #57 και HP #58)
- Λογισμικό και Βοήθεια Εκτυπωτή σε CD
- Τεκμηρίωση
- Οδηγός Εγκατάστασης

rozpakuj drukarkę hp

- Drukarka
- Zasilacz i kabel zasilający
- Ochroniacz zestawu drukującego
- Zestawy drukujące (HP nr 57 i HP nr 58)
- Dysk CD z oprogramowaniem i pomocą do drukarki
- Dokumentacja
- Instrukcja instalacyjna

افتح غلاف طابعة hp لديك

- طابعة
- وحدة تيار كهربائي وسلك
- واقي خرطوشة الطابعة
- خرطوشات طباعة (HP #58 و HP #57)
- برنامج وتعليمات الطابعة على CD
- توثيق
- دليل الإعداد

2

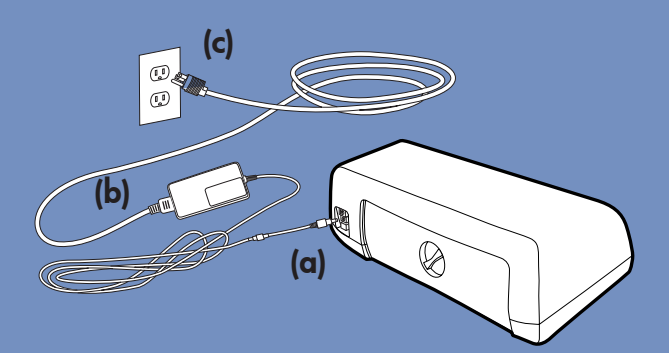

σύνδεση καλωδίου τροφοδοσίας

- Συνδέστε το τροφοδοτικό στο πίσω μέρος του εκτυπωτή (a).
- Συνδέστε το καλώδιο τροφοδοσίας στο τροφοδοτικό (b).
- Συνδέστε το τροφοδοτικό σε μία πρίζα (c).

podłącz kabel zasilający

- Podłącz zasilacz do gniazda z tyłu drukarki (a).
- Podłącz kabel zasilający do zasilacza (b).
- Podłącz zasilacz do sprawnego gniazda sieci elektrycznej (c).

وصل سلك التيار الكهربائي

- أوصل وحدة التيار الكهربائي في خلف الطابعة (a).
- أوصل سلك التيار الكهربائي في وحدة الكهرباء (b).
- أوصل وحدة الكهرباء في مأخذ تيار كهربائي صالح للاستعمال (c).

3

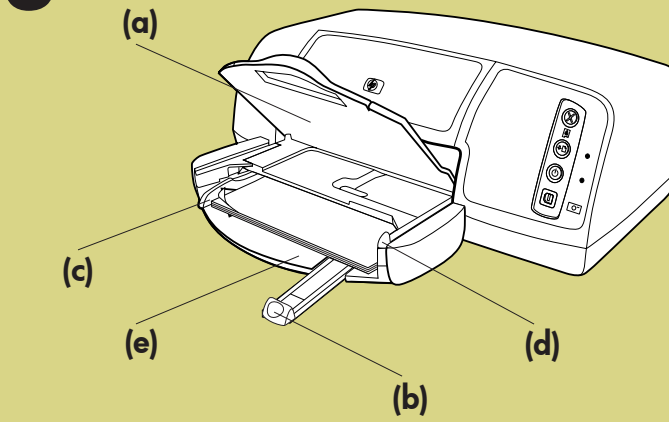

τροφοδοσία απλού χαρτιού στο δίσκο ΕΙΣΟΔΟΥ

- Ανασηκώστε το δίσκο ΕΙΣΟΔΟΥ (a).
- Τραβήξτε τον οδηγό μήκους χαρτιού (b) του δίσκου ΕΙΣΟΔΟΥ.
- Σύρτε τον οδηγό πλάτους χαρτιού (c) προς τα αριστερά, όσο πηγαίνει.
- Μετακινήστε το σύρτη δίσκου φωτογραφιών (d) προς τα εώς έως όπου σταματήσει. Έτσι απελευθερώνεται ο δίσκος φωτογραφιών.
- Τοποθετήστε μία σελίδα απλού χαρτιού στο δίσκο ΕΙΣΟΔΟΥ (e).
- Ρυθμίστε τους οδηγούς μήκους και πλάτους χαρτιού ώστε να εφάπτονται στις πλευρές του χαρτιού χωρίς να το σαλακώνουν.
- Χαμηλώστε το δίσκο ΕΙΣΟΔΟΥ.

załaduj zwykły papier do tacy wejściowej

- Podnieś tacę wyjściową (a).
- Wyciągnij prowadnicę długości papieru (b) na tacy wejściowej.
- Przesuń prowadnicę szerokości papieru (c) maksymalnie w lewo (aż wyczuwalny będzie opór).
- Przesuń suwak tacy fotografii (d) w swoją stronę, aż napotkasz opór. Spowoduje to odłączenie tacy fotografii.
- Umieść plik zwykłego papieru na tacy wejściowej (e).
- Przesuń prowadnicę szerokości papieru oraz prowadnicę długości papieru do odpowiednich krawędzi papieru, uważając, aby papier nie uległ wygięciu.
- Opuść tacę wyjściową.

حمل الورق الأملس في درج IN (الإدخال)

- ارفع درج الإخراج OUT (a).
- اسحب مؤشر طول الورق (b) على درج الإدخال IN.
- ازلق مؤشر عرض الورق (c) إلى أقصى مدى له إلى اليسار.
- حرك مزلق درج الصور (d) باتجاهك حتى يتوقف. وهذا يحرر درج الصور.
- ضع رزمة ورق أملس في درج الإدخال IN (e).
- عدّل مؤشر عرض الورق ومؤشر طول الورق بحيث يتناسبان تماما مع أطراف الورق دون ثنيه.
- اخفض درج الإخراج OUT.

4

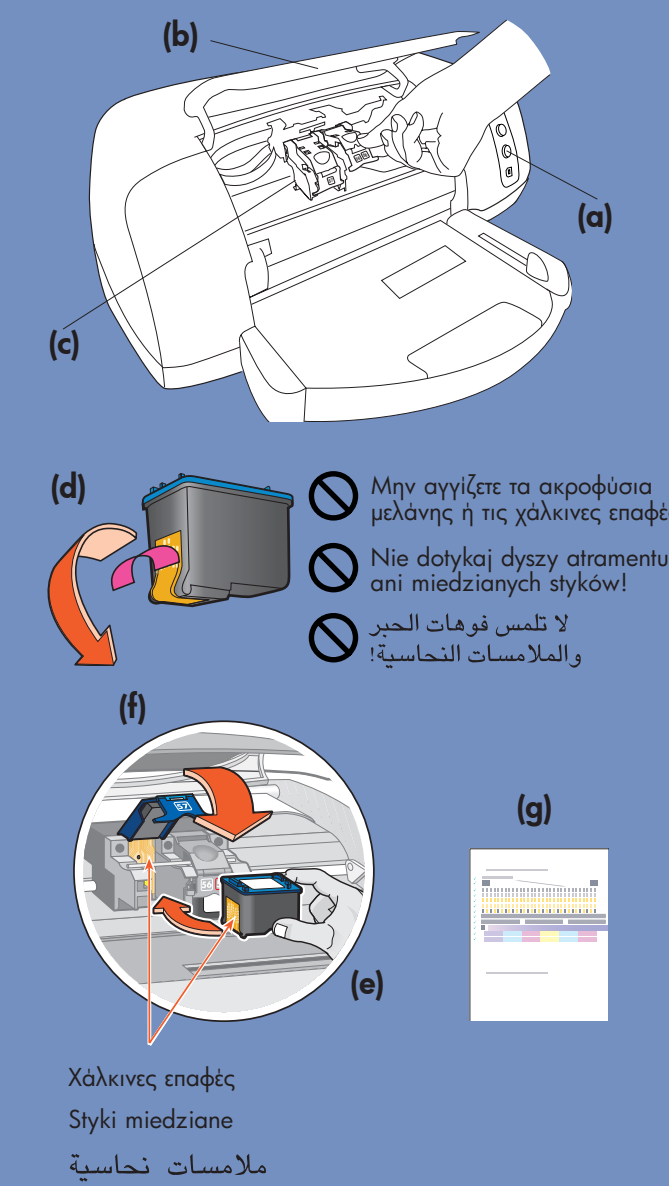

εγκατάσταση δοχείων μελάνης

- Πατήστε το πλήκτρο **Power (Ισχύς)** (a) για να ενεργοποιηθεί ο εκτυπωτής.
- Ανοίξτε το πάνω κάλυμμα (b). Ο φορέας του δοχείου μελάνης μετακινείται προς το κέντρο του εκτυπωτή.
- Ανοίξτε και τους δύο βραχίονες του φορέα δοχείων μελάνης (c) τραβώντας το κάτω μέρος του βραχίονα προς τα έξω.
- Αφαιρέστε την πλαστική ταινία από κάθε δοχείο μελάνης (d).
- Εισαγάγετε το δοχείο μελάνης **HP #57 tri-color** στην αριστερή θέση (e).
Εισαγάγετε το δοχείο μελάνης **HP #58 photo** στη δεξιά θέση.
- Κλείστε και τους δύο βραχίονες του φορέα δοχείων μελάνης τραβώντας το κάτω μέρος του βραχίονα προς τα έξω, πιέζοντας προς τα κάτω και απελευθερώνοντας το βραχίονα (f).
- Κλείστε το πάνω κάλυμμα. Μία σελίδα ρύθμισης (g) εκτυπώνεται αυτόματα. Αυτό επιβεβαιώνει ότι τα δοχεία έχουν εγκατασταθεί σωστά.

zainstaluj zestawy drukujące

- Naciśnij przycisk **Power (Zasilanie)** (a), aby włączyć drukarkę.
- Otwórz pokrywę górną (b). Uchwyt zestawu drukującego przesunie się na środek drukarki.
- Otwórz obydwa zaciski zestawu drukującego (c), wyciągając spodnią część zacisku.
- Usuń plastikowe taśmy z każdego zestawu drukującego (d).
- Włóż **trzykolorowy (HP nr 57)** zestaw drukujący do lewej przegrody (e).
Włóż **fotograficzny (HP nr 58)** zestaw drukujący do prawej przegrody.
- Zamknij obydwa zaciski zestawu drukującego, wyciągając spodnią część zacisku, naciskając go w dół, a następnie zwalniając (f).
- Zamknij pokrywę górną. Nastąpi automatyczne wydrukowanie strony kalibracyjnej (g). Za pomocą strony kalibracyjnej można sprawdzić, czy zestawy drukujące zostały prawidłowo zainstalowane.

تركيب خرطوشات الطباعة

- اضغط زر التيار الكهربائي (a) لتشغيل الطابعة.
- افتح الغطاء العلوي (b). حامل خرطوشة الطباعة يتحرك إلى وسط الطابعة.
- افتح مزلاجي حامل خرطوشة الطباعة (c) وذلك بسحب اسفل المزلاج للخارج.
- أزل الشريط البلاستيكي عن كل خرطوشة طباعة (d).
- أدخل خرطوشة الطباعة ثلاثية الألوان **PH 75#** في الحامل الأيسر (e).
- أدخل خرطوشة طباعة صور **PH 85#** في الحجرة اليمنى.
- اغلق مزلاجي حاملي خرطوشات الطباعة بسحب اسفل المزلاج للخارج. مع الضغط للأسفل. ثم إطلاق المزلاج (f).
- اغلق الغطاء العلوي. تتم طباعة صفحة معايرة (g) تلقائياً. يؤكد هذا ان خرطوشات الطباعة مركبة بصورة صحيحة.



εγκατάσταση δοχείου μαύρης μελάνης

Βεβαιωθείτε ότι έχετε αγοράσει ξεχωριστά ένα δοχείο μαύρης μελάνης HP #56.

- Για την ταχύτερη και καλύτερη εκτύπωση κειμένου, αντικαταστήστε το δοχείο φωτογραφικής εκτύπωσης στη δεξιά θέση με το δοχείο μαύρης μελάνης HP #56.
- Για την ποιοτική εκτύπωση φωτογραφιών, αφαιρέστε το δοχείο μαύρης μελάνης και επανεγκαταστήστε το δοχείο φωτογραφικής εκτύπωσης HP #58 στη δεξιά θέση.

Αποθηκεύστε το μη χρησιμοποιημένο δοχείο μελάνης στο προστατευτικό που συνοδεύει τον εκτυπωτή σας.

zainstaluj czarny zestaw drukujący

Czarny zestaw drukujący (HP nr 56) należy nabyć osobno.

- Aby dokumenty tekstowe były drukowane szybciej i z lepszą jakością, należy wymienić fotograficzny zestaw drukujący (zainstalowany w prawej komorze) na czarny zestaw drukujący (HP nr 56).
- Aby powrócić do trybu drukowania wsporniatych fotografii, należy wyjąć z prawej komory czarny zestaw drukujący i ponownie zainstalować w niej fotograficzny zestaw drukujący HP nr 58.

Nie wykorzystany zestaw drukujący należy przechowywać w dostarczonym wraz z drukarką ochroniaczu.

تركيب خرطوشة طباعة سوداء

- تأكد من شراء خرطوشة طباعة سوداء HP #56 بشكل منفرد.
- لطباعة وثائق نص بشكل أسرع وأفضل، استبدل خرطوشة طباعة الصور في الحامل الأيمن بخرطوشة طباعة سوداء HP #56.
- للعودة إلى طباعة صور جميلة، أزل خرطوشة الطباعة السوداء وأعد تركيب خرطوشة طباعة الصور HP #58 في الحامل الأيمن.

اخزن خرطوشة الطباعة غير المستعملة في الواقي الذي ارفق بطابعتك.



βοήθεια

- Βασικές Οδηγίες HP Photosmart 7150
- Βοήθεια Εκτυπωτή HP Photosmart
- Για λίστα των web sites και τηλεφωνικών αριθμών, δείτε το φυλλάδιο Εγκατάσταση Λογισμικού & Υποστήριξη Προϊόντος HP Photosmart
- www.hp.com/cposupport/loc/regional.html

Εκτύπωση στη Γερμανία 08/02 v3 • Ανακυκλωμένο χαρτί
© 2002 Hewlett-Packard Company
Windows είναι κατοχυρωμένο εμπορικό σήμα της Microsoft Corporation
Macintosh είναι κατοχυρωμένο εμπορικό σήμα της Apple Computer, Inc.

uzyskiwanie pomocy

- HP Photosmart 7150 Basics Guide (Podręcznik informacji podstawowych o drukarce HP Photosmart 7150)
- Pomoc do drukarki HP Photosmart
- Słista witryn internetowych i numerów telefonów w broszurze Instalacja oprogramowania i pomoc techniczna dla produktu HP Photosmart
- www.hp.com/cposupport/loc/regional.html

Wydrukowano w Niemczech 08/02 wer. 3 •
Wydrukowano na papierze z surowców wlotnych
© 2002 Hewlett-Packard Company
Windows jest zastrzeżonym znakiem towarowym firmy Microsoft Corporation.
Macintosh jest zastrzeżonym znakiem towarowym firmy Apple Computer Inc.

εγκατάσταση του λογισμικού εκτυπωτή hp photosmart

Σημαντικό: Πρέπει να εισάγετε το HP Photosmart CD για να εγκαταστήσετε το λογισμικό εκτυπωτή.
Σημείωση: Εάν θέλετε περισσότερες οδηγίες ή πληροφορίες επίλυσης προβλημάτων, δείτε το φυλλάδιο Εγκατάσταση Λογισμικού & Υποστήριξη Προϊόντος HP Photosmart.

Windows PC

1. Βεβαιωθείτε ότι έχετε ολοκληρώσει τα βήματα 1 έως 4. Εάν ο υπολογιστής είναι απενεργοποιημένος, ενεργοποιήστε τον.

Σημαντικό: Μη συνδέετε τον εκτυπωτή στον υπολογιστή έως ότου σας ζητηθεί. Απενεργοποιήστε το πρόγραμμα προστασίας από ιούς πριν εγκαταστήσετε το λογισμικό εκτυπωτή.

2. Εισαγάγετε το HP Photosmart CD στη μονάδα CD-ROM του υπολογιστή. Εμφανίζεται το ακόλουθο πλαίσιο διαλόγου.



3. Κάντε κλικ στο **Install hp photosmart printers software**. Ακολουθήστε τις οδηγίες στην οθόνη για να εγκαταστήσετε το λογισμικό εκτυπωτή.

Σημείωση: Εάν δεν εμφανιστεί το πλαίσιο διαλόγου, χρησιμοποιήστε το Windows Explorer (Εξερεύνηση των Windows) ή το My Computer (Ο υπολογιστής μου) για να εντοπίσετε τη μονάδα CD-ROM και κάντε διπλό κλικ στο αρχείο **setup.exe**. Εμφανίζεται το πλαίσιο διαλόγου HP Photosmart printer. Κάντε κλικ στο **Install hp photosmart printers software**.

Σημαντικό: Μη συνδέετε τον εκτυπωτή στον υπολογιστή έως ότου σας ζητηθεί.

4. Συνεχίστε με το βήμα 6 για να συνδέσετε τον εκτυπωτή στον υπολογιστή.

Macintosh

1. Βεβαιωθείτε ότι έχετε ολοκληρώσει τα βήματα 1 έως 4. Εάν ο υπολογιστής είναι απενεργοποιημένος, ενεργοποιήστε τον.

Σημαντικό: Απενεργοποιήστε το πρόγραμμα προστασίας από ιούς πριν εγκαταστήσετε το λογισμικό εκτυπωτή.

2. Συνεχίστε με το βήμα 6 για να συνδέσετε τον εκτυπωτή στον υπολογιστή.

zainstaluj oprogramowanie drukarki hp photosmart

Uwaga: Aby zainstalować oprogramowanie drukarki, należy umieścić w napędzie dysk CD HP Photosmart.

Uwaga: Bardziej szczegółowe instrukcje oraz informacje dotyczące usuwania problemów można znaleźć w broszurze Instalacja oprogramowania i pomoc techniczna dla produktu HP Photosmart.

Komputery PC z systemem Windows

1. Wykonaj czynności zawarte w punktach od 1 do 4. Jeżeli komputer jest wyłączony, włącz go.

Ważne: Nie należy podłączać drukarki do komputera do momentu wyświetlenia odpowiedniego monitu. Przed przystąpieniem do instalowania oprogramowania drukarki należy wyłączyć wszelkie programy antywirusowe.

2. Włóż dysk CD HP PhotoSmart do napędu CD-ROM komputera. Pojawi się następujące okno dialogowe.



3. Kliknij polecenie **Install hp photosmart printers software** (Zainstaluj oprogramowanie drukarek hp photosmart). Wykonaj instrukcje pojawiające się na ekranie, aby zainstalować oprogramowanie drukarki.

Uwaga: Jeżeli okno dialogowe nie zostanie wyświetlone, należy za pomocą Eksploratora Windows lub apletu „Mój komputer” odszukać ikonę napędu CD-ROM, a następnie kliknąć dwukrotnie plik **setup.exe**. Spowoduje to wyświetlenie okna dialogowego drukarki HP Photosmart. W oknie tym należy kliknąć polecenie **Install hp photosmart printers software** (Zainstaluj oprogramowanie drukarek hp photosmart).

Ważne: Nie należy podłączać drukarki do komputera do momentu wyświetlenia odpowiedniego monitu.

4. Kontynuuj od punktu 6, aby podłączyć drukarkę do komputera.

Komputery Macintosh

1. Wykonaj czynności zawarte w punktach od 1 do 4. Jeżeli komputer jest wyłączony, włącz go.

Ważne: Przed przystąpieniem do instalowania oprogramowania drukarki należy wyłączyć wszelkie programy antywirusowe.

2. Kontynuuj od punktu 6, aby podłączyć drukarkę do komputera.

تركيب برمجية الطابعة hp photosmart

مهم: يجب ادخال قرص HP Photosmart CD لتركيب برمجية الطابعة.

ملاحظة: للحصول على مزيد من الارشادات ومعلومات استكشاف الاخطاء وتصحيحها، انظر كتيب اعداد ودعم منتج برمجية HP Photosmart.

ويندوز PC

1. تأكد من انك اكملت الخطوات 1 إلى 4. إذا كان كمبيوترك مغلقا، شغله.

مهم: لا تصل الطابعة بكمبيوترك حتى تتلقى امرا بذلك. قم بإيقاف عمل برمجية فحص الفيروس قبل تركيب برمجية الطابعة.

2. ادخل قرص HP Photosmart في حاوية CD-ROM بكمبيوترك. يظهر مربع الحوار التالي:



3. انقر تركيب برمجية طابعات (Install hp photosmart printers software). اتبع الارشادات التي تظهر على الشاشة لتركيب برمجية الطابعة.

ملاحظة: إذا لم يظهر مربع الحوار، استعمل مستكشف ويندوز أو جهاز الكمبيوتر لتحديد مكان حاوية CD-ROM لديك. ثم انقر نقرًا مزدوجًا فوق ملف **setup.exe**. يظهر مربع حوار طابعة HP Photosmart. انقر تركيب برمجية طابعات hp photosmart.

4. استمر بالخطوة 6 لتوصيل الطابعة بكمبيوترك.

ماكنتوش Macintosh

1. تأكد من انك اكملت الخطوات 1 إلى 4. إذا كان كمبيوترك مغلقا، شغله.

مهم: قم بإيقاف عمل برمجية فحص الفيروس قبل تركيب برمجية الطابعة.

2. استمر بالخطوة 6 لتوصيل الطابعة بكمبيوترك.

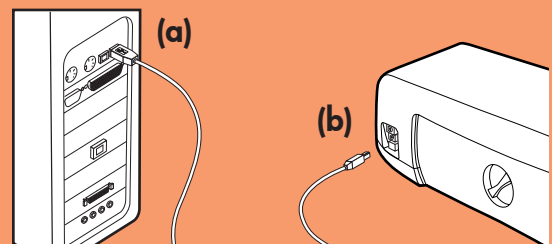

Windows PC

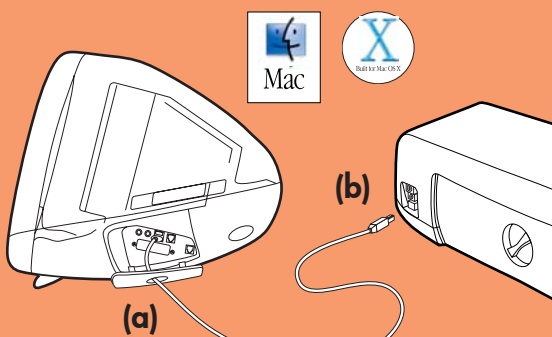

Macintosh

σύνδεση του εκτυπωτή στον υπολογιστή

1. Προμηθευτείτε ξεχωριστά ένα καλώδιο διασύνδεσης USB. Το καλώδιο πρέπει να είναι μικρότερο από 3 μέτρα.
2. Συνδέστε το ένα άκρο του καλωδίου USB στη θύρα USB του υπολογιστή (a).
3. Συνδέστε το άλλο άκρο του καλωδίου USB στη θύρα USB στο πίσω μέρος του εκτυπωτή (b).

Σημείωση: Μη συνδέετε το καλώδιο USB στη θύρα φωτογραφικής μηχανής στο εμπρόσθιο μέρος του εκτυπωτή. Αυτή η θύρα προορίζεται για την ψηφιακή φωτογραφική μηχανή HP άμεσης εκτύπωσης.

Σημαντικό: Βεβαιωθείτε ότι ο εκτυπωτής είναι συνδεδεμένος απευθείας στον υπολογιστή. Η εγκατάσταση του λογισμικού εκτυπωτή όταν ο εκτυπωτής είναι συνδεδεμένος στον υπολογιστή μέσω USB hub μπορεί να προκαλέσει σφάλματα και να αποτρέψει την επιτυχή εγκατάσταση.

4. Συνεχίστε με το βήμα 7 για να ολοκληρώσετε την εγκατάσταση του λογισμικού.

podłącz drukarkę do komputera

1. Kup osobno kabel interfejsu zgodny ze standardem USB. Długość kabla nie może przekraczać 3 metrów.
2. Podłącz jeden koniec kabla USB do portu USB komputera (a).
3. Podłącz drugi koniec kabla USB to portu USB z tyłu drukarki (b).

Uwaga: Nie należy podłączać kabla USB do portu aparatu z przodu drukarki. Port ten jest przeznaczony do bezpośredniego drukowania z cyfrowego aparatu fotograficznego.

Ważne: Drukarka musi być podłączona bezpośrednio do komputera. Instalowanie oprogramowania drukarki, gdy drukarka jest podłączona do komputera poprzez koncentrator USB, może powodować występowanie błędów oraz uniemożliwić pomyślną instalację.

4. Kontynuuj od punktu 7, aby zakończyć instalację oprogramowania.

وصل الطابعة بكمبيوترك

1. اشتر كابل واجهة مماثل USB بشكل منفرد. يجب أن يكون طول الكابل أقل من 3 أمتار.
 2. قم بتوصيل أحد طرفي كابل USB في منفذ كمبيوترك USB (a).
 3. قم بتوصيل الطرف الآخر لكابل USB في منفذ USB في الجزء الخلفي من طابعتك (b).
- ملاحظة: لا توصل كابل USB في منفذ الكاميرا في واجهة طابعتك. هذا المنفذ مخصص للكاميرا الرقمية للطباعة المباشرة HP لديك. مهم: تأكد من أن الطابعة موصولة مباشرة بكمبيوترك. أن تركيب برمجية الطابعة عندما تكون الطابعة موصولة عن طريق محور USB يمكن أن يسبب اخطاء او يمنع نجاح التركيب.
4. واصل العمل حتى الخطوة 7 لتركيب برمجية الطابعة.



ολοκλήρωση εγκατάστασης του λογισμικού εκτυπωτή hp photosmart

Windows PC

1. Αφού συνδέσετε τον εκτυπωτή στον υπολογιστή, συνεχίστε ακολουθώντας τις οδηγίες στην οθόνη για να ολοκληρώσετε την εγκατάσταση του λογισμικού εκτυπωτή HP Photosmart και του λογισμικού φωτογραφιών & απεικόνισης HP.
2. Στο τέλος της εγκατάστασης, ο υπολογιστής επανεκκινείται. Εμφανίζεται ένα παράθυρο καλωσορίσματος. Κάντε κλικ εκεί που λέει **Click here to print a test page**.



Macintosh

1. Αφού συνδέσετε τον εκτυπωτή στον υπολογιστή, εισαγάγετε το HP Photosmart CD στη μονάδα CD-ROM του υπολογιστή. Κάντε διπλό κλικ στο εικονίδιο **HP Photosmart CD**.
2. Κάντε διπλό κλικ στο εικονίδιο **HP Photosmart install**. Ακολουθήστε τις οδηγίες στην οθόνη για την εγκατάσταση του λογισμικού εκτυπωτή.

zakończ instalację oprogramowania drukarki hp photosmart

Komputery PC z systemem Windows

1. Po podłączeniu drukarki do komputera wykonaj instrukcje wyświetlane na ekranie, aby zakończyć instalację oprogramowania drukarki HP Photosmart oraz oprogramowania Obrazy i fotografie HP.
2. Po zakończeniu instalacji nastąpi ponowne uruchomienie komputera. Wyświetlone zostanie okno powitalne. Kliknij pole z napisem **Click here to print a test page** (Kliknij tutaj, aby wydrukować stronę testową).

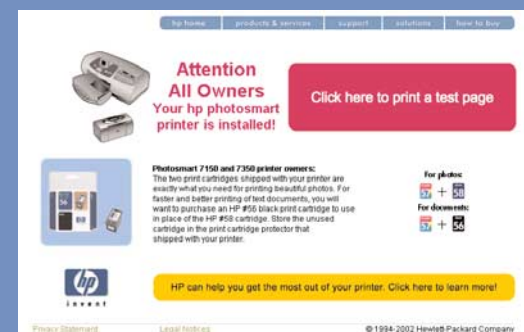

Komputery Macintosh

1. Po podłączeniu drukarki do komputera włóż dysk CD HP Photosmart do napędu CD-ROM komputera. Kliknij dwukrotnie ikonę **HP Photosmart CD**.
2. Kliknij dwukrotnie ikonę **HP Photosmart install** (Instalacja HP Photosmart). Wykonaj instrukcje pojawiające się na ekranie, aby zainstalować oprogramowanie drukarki.

انهاء تركيب برمجية طابعة hp photosmart

ويندوز PC

1. بعد وصل الطابعة بكمبيوترك، استمر في اتباع الارشادات على الشاشة لإنهاء تركيب برمجية طابعة hp photosmart وبرمجية تصوير وصور HP.

في نهاية التركيب، يعاود الكمبيوتر التشغيل. تظهر نافذة ترحيب. انقر حيث تقول: **Click here to print a test page** (انقر هنا لطباعة صفحة اختبار).

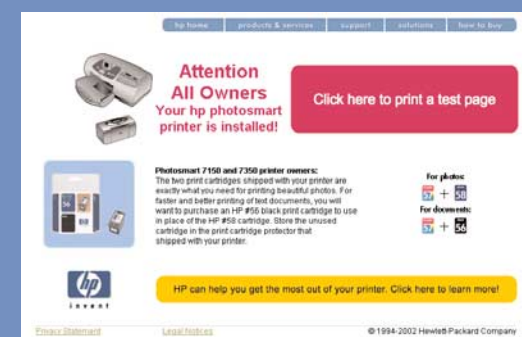

ماكنتوش Macintosh

1. بعد وصل الطابعة بكمبيوترك، ادخل HP Photosmart CD حاوية CD-ROM في كمبيوترك، انقر نقرًا مزدوجًا على أيقونة **HP Photosmart CD**.

انقر نقرًا مزدوجًا على أيقونة **HP Photosmart installer**. اتبع الارشادات الشاشة لتركيب برمجية الطابعة.

الحصول على مساعدة

- دليل أساسيات HP Photosmart 7150
- تعليمات طابعة HP Photosmart
- انظر كتيب اعداد ودعم منتج برمجية HP Photosmart للحصول على قائمة مواقع شبكة وارقام هواتف.
- www.hp.com/cposupport/loc/regional.html

هيويت-باكارد وورد برايمب © 08/02 v3 • تم تصنيهاً لتأهيل الجيب.
© Hewlett-Packard Company 2002
ويندوز علامة تجارية مسجلة لشركة مايكروسوفت
ماكنتوش علامة تجارية مسجلة لشركة Apple