

# HP LaserJet 9040/9050

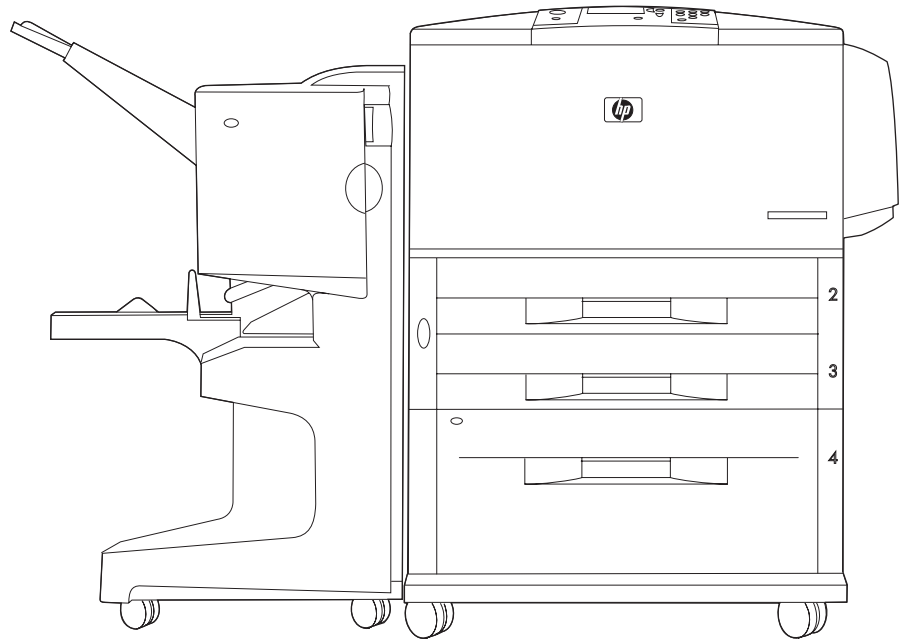

Getting Started Guide  
Guide de mise en route  
Leitfaden zur Inbetriebnahme  
Guida introduttiva  
Guía de instalación inicial  
Beknopte handleiding  
Guia de primeiros passos



# HP LaserJet 9040/9050 printer

## Getting Started Guide

---

**© 2005 Copyright Hewlett-Packard  
Development Company, L.P.**

Reproduction, adaptation, or translation  
without prior written permission is prohibited,  
except as allowed under the copyright laws.

The information contained herein is subject  
to change without notice.

Publication number  
Q3721-90935

Edition 1, 02/2005

The only warranties for HP products and  
services are set forth in the express warranty  
statements accompanying such products and  
services. Nothing herein should be construed  
as constituting an additional warranty.  
HP shall not be liable for technical or editorial  
errors or omissions contained herein.

#### **Trademark Credits**

Microsoft®, Windows®, and Windows NT®  
are U.S. registered trademarks of Microsoft  
Corporation.

UNIX® is a registered trademark of  
The Open Group.

All other products mentioned herein may be  
trademarks of their respective companies.

# Printer Setup

## Contents

Introduction . . . . .	4
Installation checklist . . . . .	4
Prepare printer location . . . . .	5
Check package contents. . . . .	9
Locate printer parts. . . . .	10
Remove internal packaging . . . . .	11
Install accessories . . . . .	12
Install print cartridge . . . . .	14
Connect printer cables . . . . .	15
Connecting a parallel cable. . . . .	16
Connecting to Ethernet 10/100TX network (for the HP LaserJet 9040n/9050n and the HP LaserJet 9040dn/9050dn) . . . . .	17
Change the control panel overlay . . . . .	18
Connect power cord . . . . .	19
Configure the control panel display language. . . . .	20
Load Tray 1 . . . . .	21
Load Trays 2 and 3 . . . . .	22
Print a configuration page. . . . .	23
Install printing software . . . . .	24
Installing Windows printing software . . . . .	24
Installing Macintosh printing software . . . . .	24
Verify printer setup . . . . .	26
Customer support . . . . .	26
Warranty and regulatory information. . . . .	27
Hewlett-Packard limited warranty statement . . . . .	27
HP's Premium Protection Warranty. . . . .	29
HP Software License Terms . . . . .	29
FCC regulations . . . . .	31
Safety Information . . . . .	32
Declaration of Conformity . . . . .	34

## Introduction

Congratulations on your purchase of the HP LaserJet 9040/9050 printer. This series of printers is available in the following configurations.



### HP LaserJet 9040/9050 printer

The HP LaserJet 9040/9050 printer (product number Q7697A/Q3721A) comes standard with 64 megabytes (MB) of random-access memory (RAM), wide-format printing, and two 500-sheet trays.

---

#### Note

Only the HP LaserJet 9040/9050 printer requires an optional enhanced input/output (EIO) card to connect to a network.



### HP LaserJet 9040n/9050n printer

The HP LaserJet 9040n/9050n printer (product number Q7698A/Q3722A) comes standard with 128 MB of RAM, wide-format printing, two 500-sheet trays, a 100-sheet multipurpose tray (Tray 1), and an embedded HP Jetdirect print server.



### HP LaserJet 9040dn/9050dn printer

The HP LaserJet 9040dn/9050dn printer (product number Q7699A/Q3723A) comes standard with 128 MB of RAM, wide-format printing, two 500-sheet trays, a 100-sheet multipurpose tray (Tray 1), an embedded HP Jetdirect print server, and a duplex printing accessory (for printing on both sides of paper).

## Installation checklist

This guide will help you set up and install your new printer. For correct installation, please complete each section in order:

- Unpack the printer steps 1-4
- Install the printer steps 5-13
- Install printing software step 14
- Verify printer setup step 15

---

#### WARNING!

The printer is heavy. HP recommends that four people move it to avoid injury to you and damage to the printer.

## Step 1. Prepare printer location

### Shipping box space requirements

Make sure that your building has a door or receiving area large enough for delivery of the shipping box. The approximate dimensions of the shipping box are as follows:

911 x 790 mm deep x 1036 mm high (36 x 31 inches deep x 41 inches high).

### Unpacking space requirements

Before removing the plastic wrapping from the shipping box, make sure that you have enough space to remove the contents from the shipping box, and then lift the product off its shipping pallet. HP recommends at least 3.1 meters (10 feet) of space around the shipping box to remove all of the shipping materials.

### Removing the printer from the shipping box

See the graphics on the shipping box for information about how to remove the printer from the shipping box.

---

**WARNING!**

---

The printer is heavy. HP recommends that four people move it to avoid injury to you and damage to the printer.

## Printer size

Prepare a location for the printer that allows for these physical and environmental requirements:

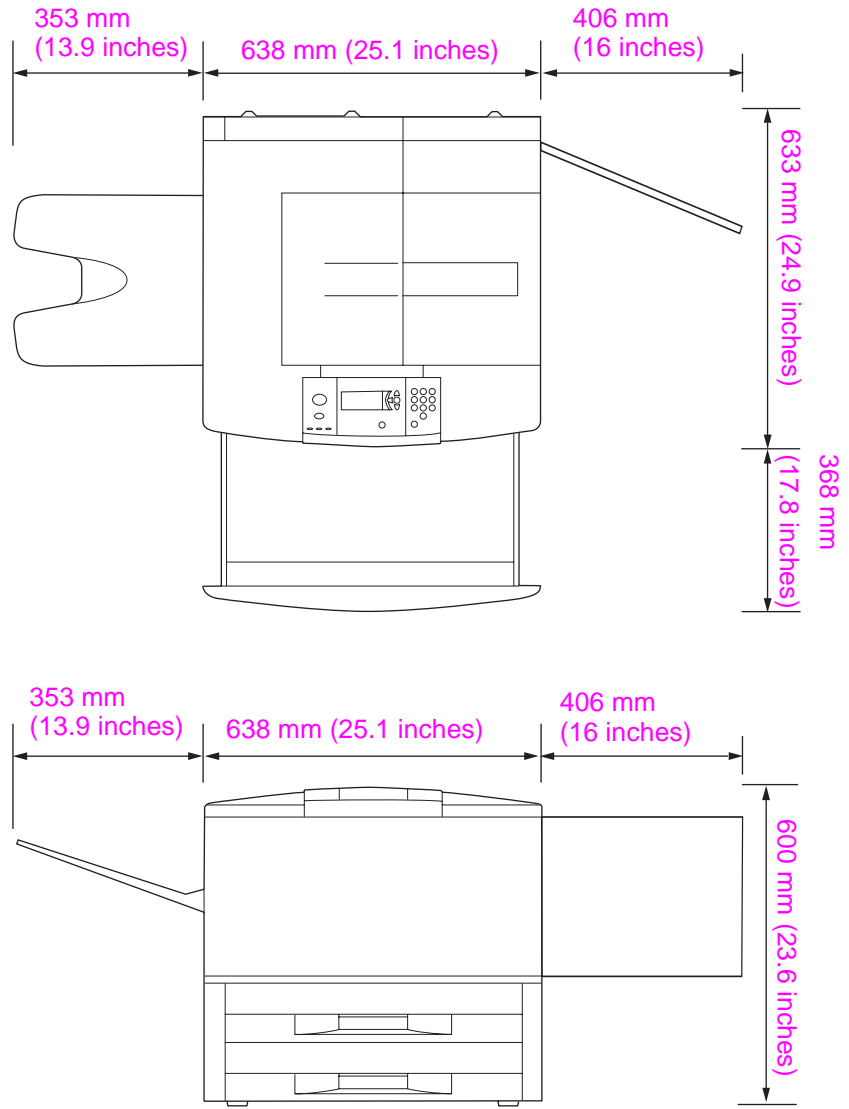

HP LaserJet 9040/9050 printer dimensions (top and side views)



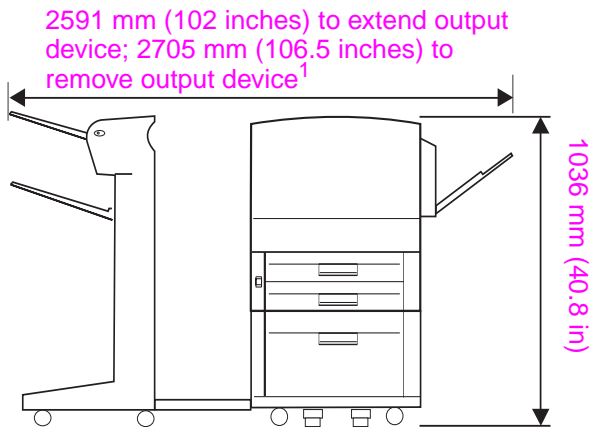
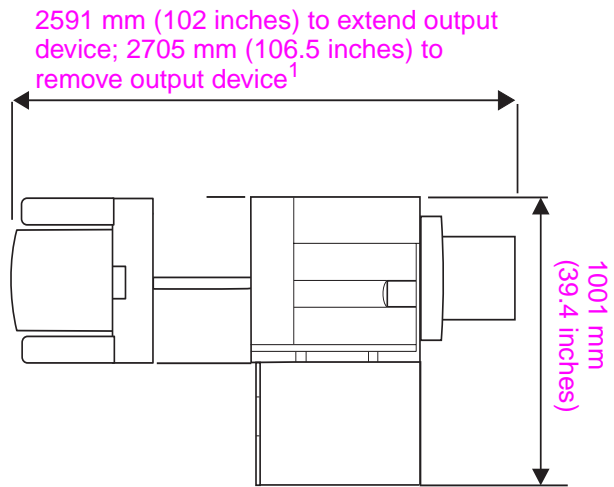

<sup>1</sup> The smaller measurement is the space that is required to extend the output device with the attachment bar still attached to the latch under optional Tray 4. The larger measurement is the space that is required to remove the output device from the product. The additional space allows enough clearance to remove the attachment bar from the latch under optional Tray 4.

**HP LaserJet 9040/9050 with typical output device, Tray 4, and Tray 1 installed (top and side views) to show maximum dimensions**

---

### Location requirements for the printer

---

- A level area on a hard surface, preferably a floor without carpet
- Space allowance around the printer
- A well-ventilated room
- No exposure to direct sunlight or chemicals, including ammonia-based cleaning solutions
- Adequate power supply (For the 110 V model, a dedicated 15 A circuit is recommended; for the 220 V model, a dedicated 8 A circuit is recommended)
- A stable environment—no abrupt temperature or humidity changes
- Relative humidity 20% to 80%
- Room temperature 10°C to 32.5°C (50°F to 91°F)

### Printer weight (without print cartridge)

- HP LaserJet 9040/9050 printer: 63.5 kg (140 lb)
- HP LaserJet 9040n/9050n printer: 69.4 kg (153 lb)
- HP LaserJet 9040dn/9050dn printer: 76.2 kg (168 lb)

## Step 2. Check package contents

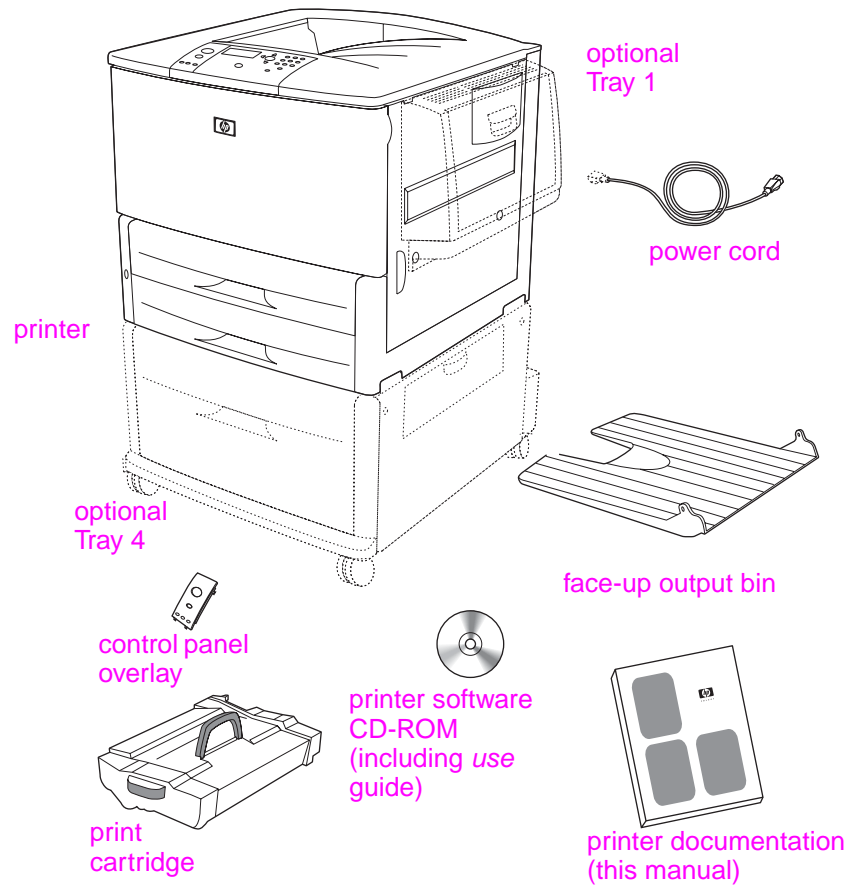

### Package contents

#### Note

The HP LaserJet 9040n/9050n printer includes Tray 1 and an embedded HP Jetdirect print server (not shown).

The HP LaserJet 9040dn/9050dn printer includes Tray 1, an embedded HP Jetdirect print server (not shown), and a duplex printing accessory (duplexer; not shown).

## Step 3. Locate printer parts

The following illustrations give the location and names of the important printer parts.

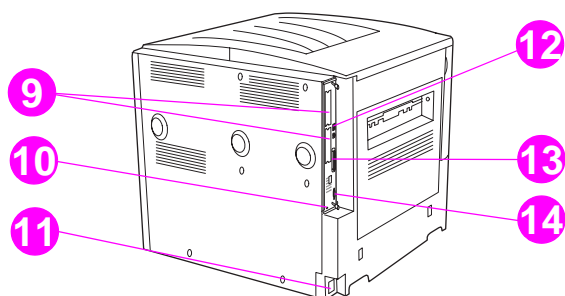
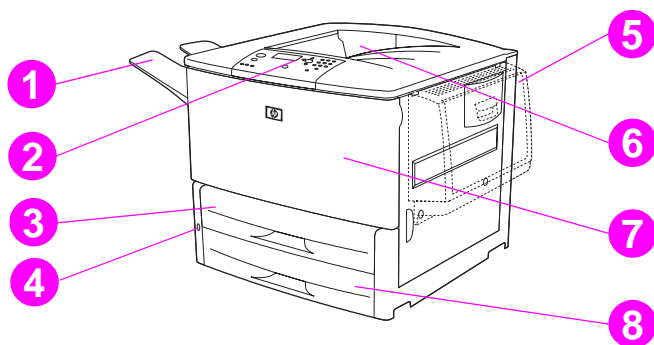

### Printer parts (front and rear views)

1	Face-up output bin	7	Front door	12	Local area network (LAN) connector (RJ-45) (for the HP LaserJet 9040n/9050n and 9040dn/9050dn)
2	Control panel	8	Tray 3	13	Parallel B cable connector
3	Tray 2	9	EIO slots (2)	14	HP Jet-Link connector (for paper-handling accessory)
4	Power switch	10	Security lock port		
5	Tray 1	11	Power cord connector		
6	Standard output bin (face-down bin)				

## Step 4. Remove internal packaging

### CAUTION

The printer contains orange shipping tape and internal packaging to prevent damage during shipping. You must remove all shipping materials and internal packaging in order for the printer to function correctly.

### To remove internal packaging

- 1 Remove all orange packing material from the exterior of the printer and remove any cardboard or styrofoam material that is not orange.
- 2 Remove all orange packing material from the standard output bin and the protective film from the control panel display.
- 3 Open the left door and pull straight back on the shipping tape to remove the two fuser shipping locks (as shown by the diagram on the printer). Make sure that the fuser levers are in the lock position.

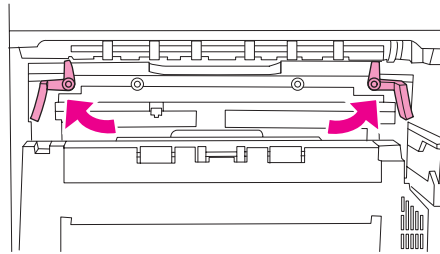

- 4 Open the trays, remove any orange packing material, and close the trays.
- 5 Open the front door and remove the orange packing tape at the front transfer roller area and on the lock lever for the print cartridge. Close the front door.

### Note

Save all packing material. You might need it to repack the printer at a later date.

## Step 5. Install accessories

### WARNING!

This printer weighs approximately 63.5 kg (140 lb). HP recommends that four people move it to avoid injury to you and damage to the printer.

Install any paper-handling accessories that you purchased with the printer or separately. Use the installation instructions that are packaged with the accessories. The instructions might be on a CD-ROM.

### Install duplexer

### Note

If you purchased an output device (the multifunction finisher, the 3,000-sheet stacker, the 3,000-sheet stacker/stapler, or the 8-bin mailbox) along with a duplexer and an input device (Tray 4 and/or Tray 1), install the duplexer and the input device(s) before trying to install the output device.

Refer to the installation instructions that are included with the duplexer. The instructions might be on a CD-ROM.

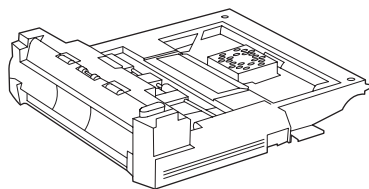

### Duplexer

### Note

After you have installed the duplexer, return to this guide to complete the printer setup.

### Install input device(s)

Refer to the installation instructions that are included with the input device(s). The instructions might be on a CD-ROM.

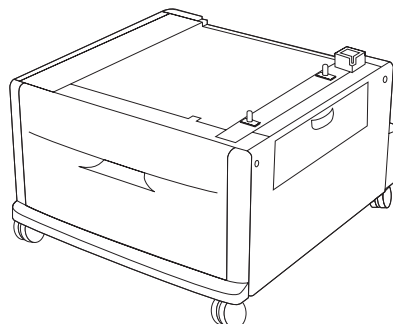
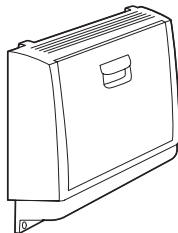

### Tray 1 and Tray 4

**Note**

After you have installed the input device(s), return to this guide to complete the printer setup.

## Install output device

Install any output device that you purchased. After the device is installed, go to step 6.

Refer to the installation instructions that are included with the output device. The instructions might be on a CD-ROM.

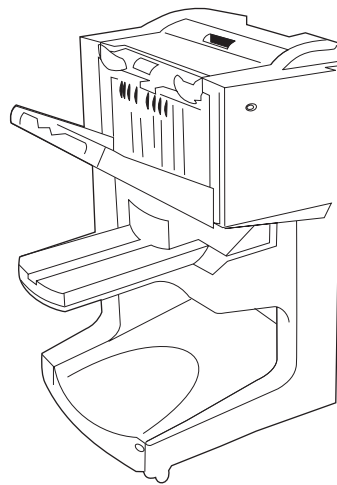

Multifunction finisher

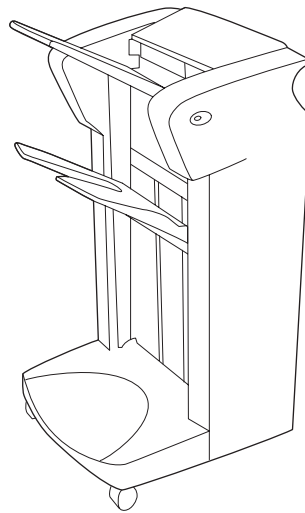

3,000-sheet stacker/stapler  
or 3,000-sheet stacker

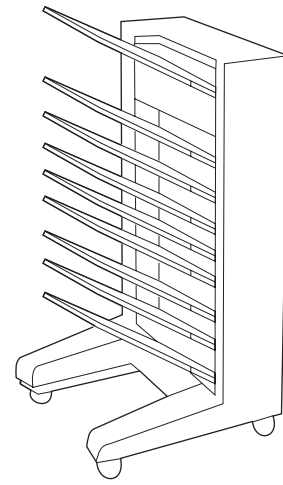

8-bin mailbox

### Output devices

## Step 6. Install print cartridge

Use this procedure to install the print cartridge. If toner gets on your clothing, wipe it off with a dry cloth and wash the clothing in cold water. Hot water sets toner into fabric.

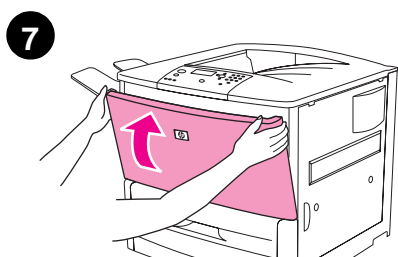
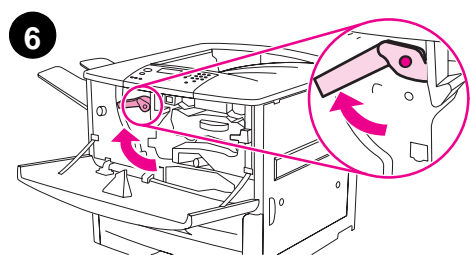
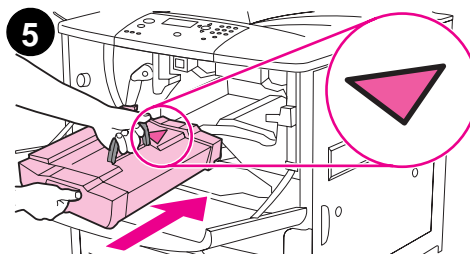
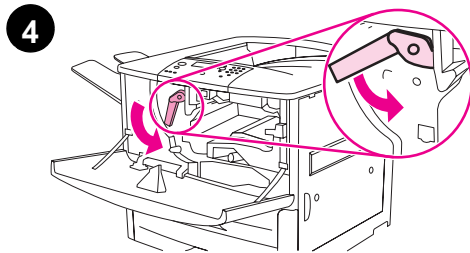
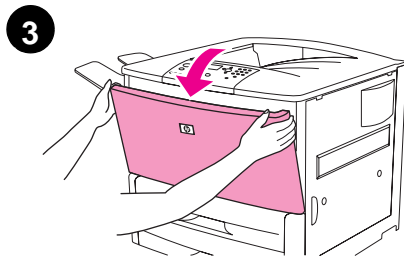
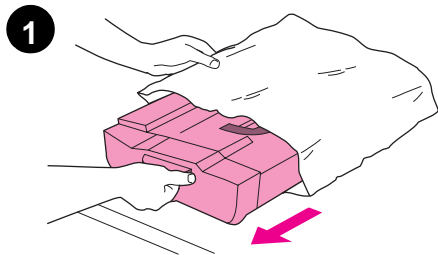

### To install the print cartridge

- 1 Before removing the print cartridge from its packaging, set the print cartridge on a sturdy surface. Gently slide the print cartridge out of the packaging.

---

#### CAUTION

To prevent damage to the print cartridge, use two hands when handling the cartridge.

Do not expose the print cartridge to light for more than a few minutes. Cover the print cartridge when it is outside of the printer.

---

- 2 Gently rock the print cartridge from front to back to distribute the toner evenly inside the cartridge. This is the only time that you need to rock the cartridge.
- 3 Open the front door on the printer.
- 4 Rotate the green lever downward to the unlock position.
- 5 Hold the cartridge so that the arrow is on the left side of the cartridge. Position the cartridge as shown, with the arrow on the left side pointing toward the printer, and align the cartridge with the printing guides. Slide the cartridge into the printer as far as it will go.

---

#### Note

The print cartridge has an internal pull tab. The printer automatically removes the pull tab after the print cartridge is installed and the product is turned on. The print cartridge makes a loud noise for several seconds when the product removes the pull tab. This noise occurs with new print cartridges only.

---

- 6 Press the button on the green lever, and turn the lever clockwise to the lock position.
- 7 Close the front door.



## Step 7. Connect printer cables

The printer can connect to a computer using a parallel cable, or to the network using an optional HP Jetdirect print server.

For printers equipped with the embedded HP Jetdirect print server, a network cable connection is provided through a 10/100TX (RJ-45) connector. The printer also has a connector for an HP Jet-Link Connector.

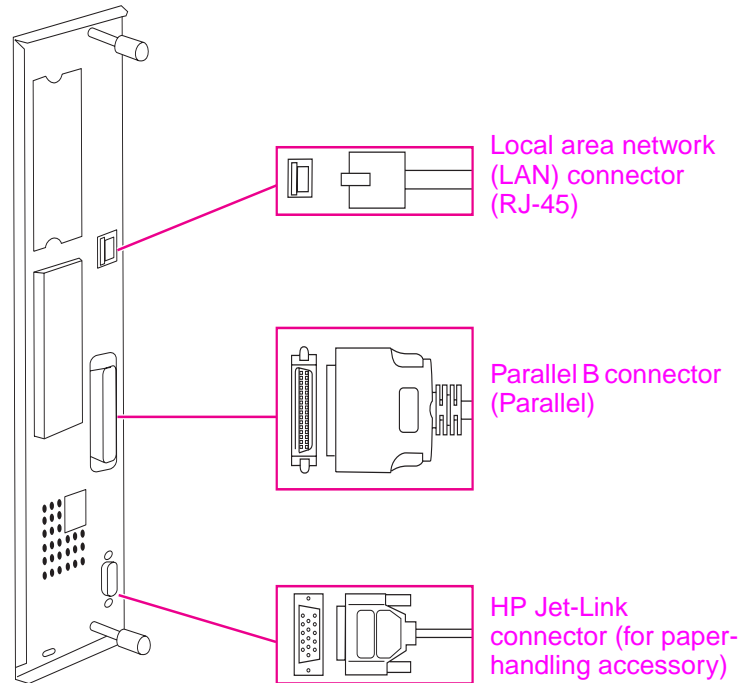

**Location of interface ports**

## Connecting a parallel cable

Use a parallel cable if you want to connect the printer directly to a computer.

To ensure reliability, use an IEEE-1284 bidirectional B-type parallel cable. These cables are clearly marked with "IEEE-1284." Only IEEE-1284 cables support all of the advanced printer features.

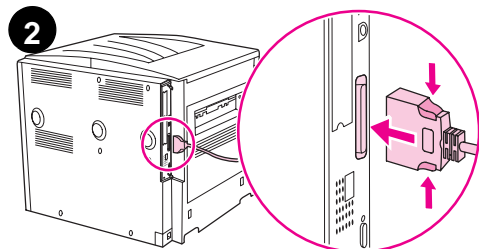

### To connect a parallel cable

- 1 Make sure that the printer power cord is *not* connected to an outlet.
- 2 Connect the parallel cable to the printer parallel port. Press the locking release levers while connecting the cable.

---

#### Note

If installing the cable is difficult, make sure you have the correct cable.

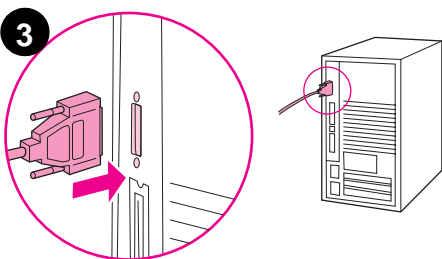

- 3 Connect the other end of the cable to the proper connector on the computer.

## Connecting to Ethernet 10/100TX network (for the HP LaserJet 9040n/9050n and the HP LaserJet 9040dn/9050dn)

Use the RJ-45 connector if you want to connect the printer to an Ethernet 10/100TX network.

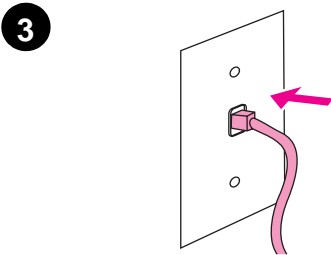
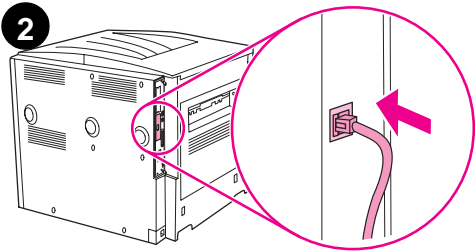

### To connect to Ethernet 10/100TX network

- 1 Make sure that the printer power cord is *not* connected to an outlet.
- 2 Connect a network cable to the embedded HP Jetdirect print server that is installed in the printer.
- 3 Connect the other end of the cable to the network port.

## Step 8. Change the control panel overlay

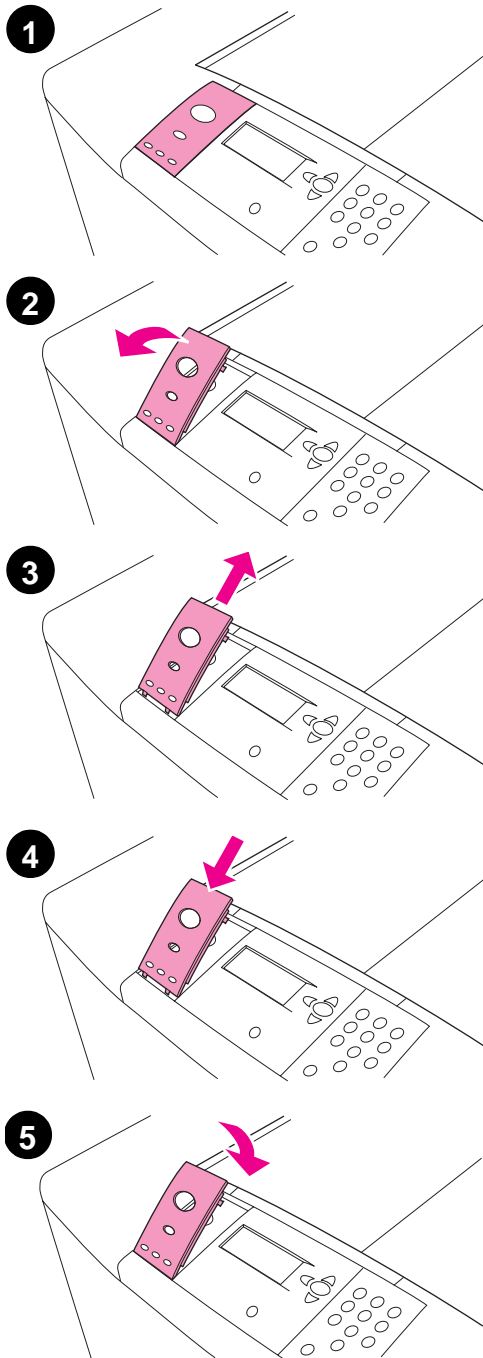

The control panel comes with an English overlay installed. If necessary, use the procedure below to change the control panel overlay to one included in the box.

### To change the overlay

- 1 Insert your fingernail or a thin, rigid object in back of the overlay and lift up.
- 2 Gently lift the overlay up and backward to move it away from the printer.
- 3 Position the new overlay over the control panel. Align the ends of the overlay with the holes on the control panel and slide the overlay in.
- 4 Snap the overlay firmly onto the control panel. Ensure that the overlay is flat against the control panel.

## Step 9. Connect power cord

This section describes how to connect the power cord.

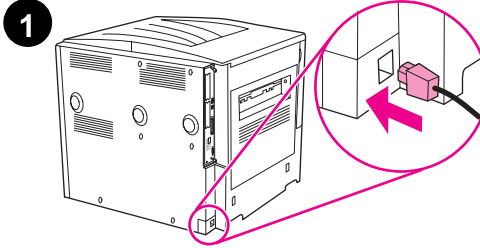

### To connect the power cord

- 1 Connect the power cord to the printer and an alternating current (AC) outlet.

#### CAUTION

HP recommends using a dedicated AC outlet of 15 amps for 110 V models (15 amps for 220 V models). Do not plug other devices into the same outlet.

To prevent damage to the printer, use only the power cord that came with the printer.

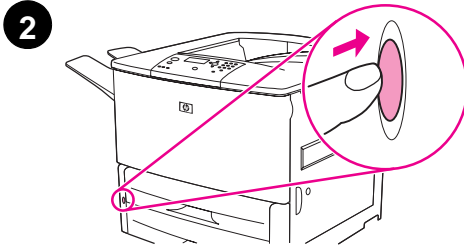

- 2 Press the power switch to turn the printer on (in position). If the `Enter Language` message appears on the printer control panel, use `▲` or `▼` to scroll to your language and press `✓`. After the printer warms up, the `READY` message should appear on the control panel display.

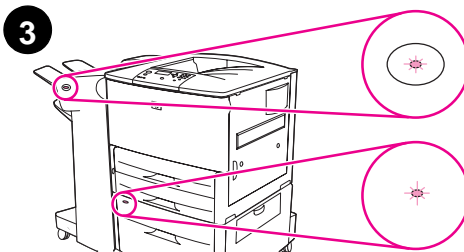

#### Note

When the power to the printer is turned on for the first time, you have the option to set the language to display messages in your own language. If no language is selected within 60 seconds of when `ENTER LANGUAGE` appears on the graphical display, English is set as the language, and `ENTER LANGUAGE` appears on the graphical display each time the product is turned on until a language is selected.

- 3 If you have the optional 3,000-sheet stacker/stapler (or stacker or multifunction finisher), optional Tray 4, or both installed, check that the light on each of them is solid green. If a light is amber, flashing, or off, see the *use* guide.

## Step 10. Configure the control panel display language

By default, the control panel on the printer displays messages in English. If you did not set the language in step 9, use the following procedure to set the printer to display messages and print configuration pages in another supported language.

### To configure the control panel language

- 1 Turn off the printer.
- 2 Turn on the printer.
- 3 Wait until the printer begins counting memory.
- 4 Press and hold ✓.
- 5 Continue to hold ✓ until all three control panel lights illuminate, and then release ✓.
- 6 Use ▲ or ▼ to scroll to `Configure Device` and press ✓.
- 7 Use ▲ or ▼ to scroll to `System Setup` and press ✓.
- 8 Use ▲ or ▼ to scroll to `Language` and press ✓.
- 9 Use ▲ or ▼ to scroll to your language and press ✓.

---

#### Note

For Turkish, Czech, Russian, Hungarian, and Polish, language selection will change the default symbol set for the specific language. For all other languages, the default symbol set is PC-8.

## Step 11. Load Tray 1

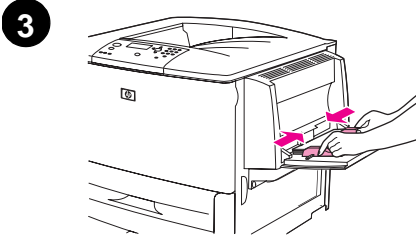
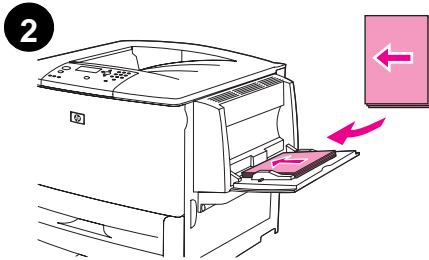
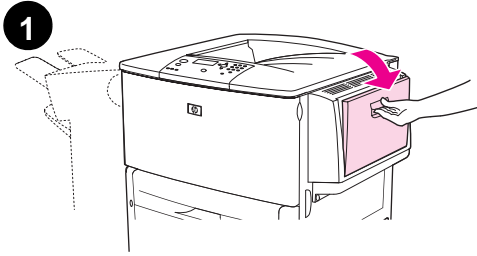

### Note

The HP LaserJet 9040n/9050n and the HP LaserJet 9040dn/9050dn both come with Tray 1. An optional Tray 1 is available for the HP LaserJet 9040/9050.

This section describes how to load A4- or letter-size paper. For instructions on loading and configuring other sizes and types of media, see the *use guide* that came on the CD-ROM.

### CAUTION

To avoid a paper jam, never open a tray while the printer is printing from that tray.

### To load Tray 1

Tray 1 is a multipurpose tray that holds up to 100 sheets of standard-size paper or 10 envelopes. The product will pull paper from Tray 1 first (default tray). See the *use guide* for information about how to change this default.

Tray 1 provides a convenient way to print envelopes, transparencies, custom-size paper, or other types of media without having to unload the other trays.

- 1 Open Tray 1.
- 2 Load A4- or Letter-size paper with the long edge leading into the printer and the side to be printed on facing up.
- 3 Adjust the paper guides so that they lightly touch the paper stack, but do not bend the paper.
- 4 Make sure the paper fits under the tabs on the guides and not above the load level indicators.

### Note

If printing on A3-size, 11 x 17, or other long media, pull out the tray extension until it stops.

## Step 12. Load Trays 2 and 3

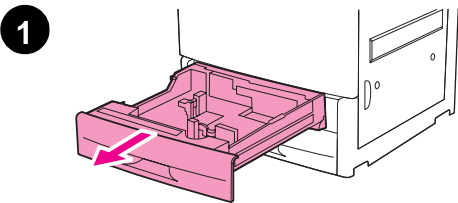

This section describes how to load A4- or letter-size paper. For instructions on loading and configuring other sizes and types of media, see the *use guide*.

---

### CAUTION

To avoid a paper jam, never open a tray while the printer is printing from that tray.

---

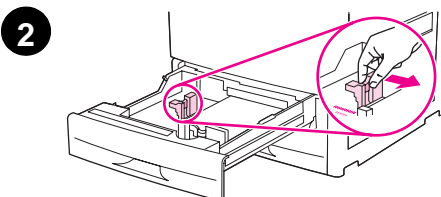

### To load Tray 2 and Tray 3

- 1 Open the tray until it stops.
- 2 Adjust the left (Y) paper guide by pressing the tab on the guide and set the guide to the correct paper size.
- 3 Adjust the front (X) paper guide by pressing the tab on the guide and set the guide to the correct paper size.
- 4 Load a stack of media with the top of the stack toward the rear of the tray. For single-sided printing, the side to be printed should be down. For double-sided printing, the first side to be printed should be up.

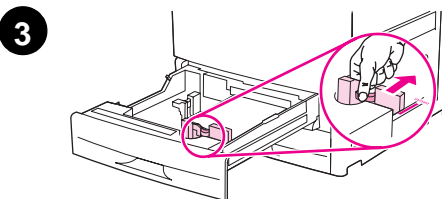

---

### Note

For information about printing on special media, see the *use guide*.

---

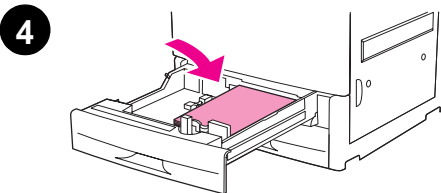

- 5 Set the paper lever to Standard if both guides are set to the same Standard marking, such as Letter or A4. Otherwise, set the lever to Custom.
- 6 Close the tray.
- 7 The paper size and type for this tray appears on the printer control panel. Press ✓ to verify or see the *use guide* to make changes.
- 8 Repeat steps 1 through 7 to load the other tray.

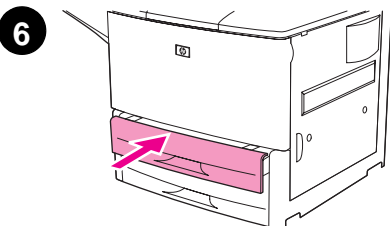

---

### Note

For information about loading Tray 4, see the install guide that came with Tray 4.

---

---

### CAUTION

Never store paper or other items in the area to the left of the paper guides. Doing so can permanently damage the tray.







---



## Step 13. Print a configuration page

Print a configuration page to make sure the printer is operating correctly.

### To print a configuration page

- 1 Press .
- 2 Use  or  to scroll to `Information` and press .
- 3 Use  or  to scroll to `Print Configuration` and press .

The configuration page prints. If an HP Jetdirect print server is installed in the printer, an HP Jetdirect network configuration page also prints.

If you have optional accessories such as a duplex printing accessory or Tray 4 installed, check the configuration page to ensure that it lists them as installed.

---

**Note**

---

For a list of shortcut keys that are available for the printer, print a menu map.

## Step 14. Install printing software

The printer comes with printing software on a CD-ROM. The printer drivers on this CD-ROM must be installed to take full advantage of the printer features.

If you do not have access to a CD-ROM drive, you can download the printing software from the Internet at [www.hp.com/support/lj9050\\_lj9040](http://www.hp.com/support/lj9050_lj9040). Depending on the configuration of Windows-driven computers, the installation program for the printer software automatically checks the computer for Internet access and provides an option to obtain the latest software from the Internet.

---

### Note

---

Printer installation software for UNIX® (HP-UX, Sun Solaris) networks is available for download at [www.hp.com/support/net\\_printing](http://www.hp.com/support/net_printing).

See the HP support flyer for more information.

### Installing Windows printing software

This section describes how to install Windows printing software. The software is supported on Microsoft® Windows® 9X, Windows NT® 4.0, Windows 2000, Windows Millennium (Me), Windows XP, and Windows Server 2003.

#### To install the software

- 1 Quit all running programs.
- 2 Insert the CD-ROM into the CD-ROM drive. Depending on the computer configuration, the installation program may automatically run. If the program does not run automatically: On the **Start** menu, click **Run**. Type `x:setup` (where X is the letter of the CD-Rom drive), and click **OK**.
- 3 Follow the instructions on the computer screen.

### Installing Macintosh printing software

This section describes how to install Macintosh printing software. The software is supported on Macintosh OS 7.5 or higher.

#### To install Macintosh printing software for Mac OS 8.6 to 9.2

- 1 Connect the network cable between the HP Jetdirect print server and a network port.
- 2 Insert the CD-ROM into the CD-ROM drive. The CD-ROM menu runs automatically. If the CD-ROM menu does not run automatically, double-click the CD-ROM icon on the desktop, and then double-click the Installer icon. This icon is located in the Installer/<language> folder of the Starter CD-ROM (where <language> is your language preference). For example, the Installer/English folder contains the Installer icon for the English printer software.
- 3 Follow the instructions on the computer screen.
- 4 Open the Apple Desktop Printer Utility located in the (Startup Disk): Applications: Utilities folder.
- 5 Double-click **Printer (AppleTalk)**.
- 6 Next to Apple Talk Printer Selection, click **Change**.
- 7 Select the printer, click **Auto Setup**, and then click **Create**.
- 8 On the **Printing** menu, click **Set Default Printer**.

---

**Note**

---

The icon on the desktop will appear to be generic. All the print panels will appear in the print dialog in an application.

### To install Macintosh printing software for Mac OS 10.1 and later

- 1 Connect the network cable between the HP Jetdirect print server and a network port.
- 2 Insert the CD-ROM into the CD-ROM drive. The CD-ROM menu runs automatically. If the CD-ROM menu does not run automatically, double-click the CD-ROM icon on the desktop, and then double-click the Installer icon. This icon is located in the Installer/<language> folder of the Starter CD-ROM (where <language> is your language preference). For example, the Installer/English folder contains the Installer icon for the English printer software.
- 3 Double-click the **HP LaserJet Installers** folder.
- 4 Follow the instructions on the computer screen.
- 5 Double-click the **Installer** icon for the desired language.
- 6 On your computer hard drive, double-click **Applications**, **Utilities**, and then **Print Center**.
- 7 Click **Add Printer**.
- 8 Select the AppleTalk connection type on OS X 10.1 and the Rendezvous connection type on OS X 10.2.
- 9 Select the printer name.
- 10 Click **Add Printer**.
- 11 Close the Print Center by clicking the close button on the upper-left corner.

---

**Note**

---

Macintosh computers cannot be connected directly to the printer using a parallel port.

## Step 15. Verify printer setup

The easiest way to verify that the installation has been completed successfully is to print a document from a software program.

### To verify printer setup

- 1 Open a program of your choice. Open or create a simple document.
- 2 In the program, select the **Print** command.
- 3 Select the HP LaserJet 9040 or 9050 as your printer.
- 4 Make sure the correct printer name appears.
- 5 Print the document.

If the document does not print correctly, check your setup and configuration. For additional information, see the *use* guide.

## Customer support

For additional information regarding the product, see the *use* guide on the CD-ROM. For HP Customer Care information, see the support flyer that came with the printer.

## Hewlett-Packard limited warranty statement

HP PRODUCT	DURATION OF WARRANTY
HP LaserJet 9040/9050, 9040n/9050n, 9040dn/9050dn	1 year, on-site

- 1 HP warrants HP hardware, accessories, and supplies against defects in materials and workmanship for the period specified above. If HP receives notice of such defects during the warranty period, HP will, at its option, either repair or replace products which prove to be defective. Replacement products may be either new or like-new.
- 2 HP warrants that HP software will not fail to execute its programming instructions, for the period specified above, due to defects in material and workmanship when properly installed and used. If HP receives notice of such defects during the warranty period, HP will replace software media which does not execute its programming instructions due to such defects.
- 3 HP does not warrant that the operation of HP products will be uninterrupted or error free. If HP is unable, within a reasonable time, to repair or replace any product to a condition as warranted, customer will be entitled to a refund of the purchase price upon prompt return of the product.
- 4 HP products may contain remanufactured parts equivalent to new in performance or may have been subject to incidental use.
- 5 The warranty period begins on the date of the delivery or on the date of installation if installed by HP. If customer schedules or delays HP installation more than 30 days after delivery, warranty begins on the 31st day from delivery.
- 6 Warranty does not apply to defects resulting from (a) improper or inadequate maintenance or calibration, (b) software, interfacing, parts or supplies not supplied by HP, (c) unauthorized modification or misuse, (d) operation outside of the published environmental specifications for the product, or (e) improper site preparation or maintenance.
- 7 TO THE EXTENT ALLOWED BY LOCAL LAW, THE ABOVE WARRANTIES ARE EXCLUSIVE AND NO OTHER WARRANTY, WHETHER WRITTEN OR ORAL, IS EXPRESSED OR IMPLIED AND HP SPECIFICALLY DISCLAIMS THE IMPLIED WARRANTIES OR CONDITIONS OF MERCHANTABILITY, SATISFACTORY QUALITY, AND FITNESS FOR A PARTICULAR PURPOSE.
- 8 HP will be liable for damage to tangible property per incident up to the greater of \$300,000 or the actual amount paid for the product that is the subject of the claim, and for damages for bodily injury or death, to the extent that all such damages are determined by a court of competent jurisdiction to have been directly caused by a defective HP product.
- 9 TO THE EXTENT ALLOWED BY LOCAL LAW, THE REMEDIES IN THIS WARRANTY STATEMENT ARE THE CUSTOMER'S SOLE AND EXCLUSIVE REMEDIES. EXCEPT AS INDICATED ABOVE, IN NO EVENT WILL HP OR ITS SUPPLIERS BE LIABLE FOR LOSS OF DATA OR FOR DIRECT, SPECIAL, INCIDENTAL, CONSEQUENTIAL (INCLUDING LOST PROFIT OR DATA), OR OTHER DAMAGE, WHETHER BASED IN CONTRACT, TORT, OR OTHERWISE.
- 10 FOR CONSUMER TRANSACTIONS IN AUSTRALIA AND NEW ZEALAND; THE WARRANTY TERMS CONTAINED IN THIS STATEMENT, EXCEPT TO THE EXTENT LAWFULLY PERMITTED, DO NOT EXCLUDE, RESTRICT OR MODIFY AND ARE IN ADDITION TO THE MANDATORY STATUTORY RIGHTS APPLICABLE TO THE SALE OF THIS PRODUCT TO YOU.

## Service During and After the Warranty Period

- If printer hardware fails during the warranty period, contact an HP-authorized service or support provider.
- If printer hardware fails after the warranty period, and you have an HP Maintenance Agreement or HP SupportPack, request service as specified in the agreement.
- If you do not have an HP Maintenance Agreement or HP SupportPack, contact an HP-authorized service or support provider.

### To ensure the longevity of your HP LaserJet printer, HP provides the following:

**Extended warranty** HP SupportPack provides coverage for the HP hardware product and all HP-supplied internal components. The hardware maintenance covers a period from the date of the HP product purchase for the duration of the contract chosen. The customer must purchase HP SupportPack within 90 days of the HP product purchase. For more information, go to [www.hp.com/support/lj9050\\_lj9040](http://www.hp.com/support/lj9050_lj9040).

## HP's Premium Protection Warranty

### LaserJet Print Cartridges and Imaging Drums Limited Warranty Statement

This HP product is warranted to be free from defects in materials and workmanship.

This warranty does not apply to products that (a) have been refilled, refurbished, remanufactured or tampered with in any way, (b) experience problems resulting from misuse, improper storage, or operation outside of the published environmental specifications for the printer product or (c) exhibit wear from ordinary use.

To obtain warranty service, please return the product to place of purchase (with a written description of the problem and print samples) or contact HP customer support. At HP's option, HP will either replace products that prove to be defective or refund your purchase price.

TO THE EXTENT ALLOWED BY LOCAL LAW, THE ABOVE WARRANTY IS EXCLUSIVE AND NO OTHER WARRANTY OR CONDITION, WHETHER WRITTEN OR ORAL, IS EXPRESSED OR IMPLIED AND HP SPECIFICALLY DISCLAIMS ANY IMPLIED WARRANTIES OR CONDITIONS OF MERCHANTABILITY, SATISFACTORY QUALITY, AND FITNESS FOR A PARTICULAR PURPOSE.

TO THE EXTENT ALLOWED BY LOCAL LAW, IN NO EVENT WILL HP OR ITS SUPPLIERS BE LIABLE FOR DIRECT, SPECIAL, INCIDENTAL, CONSEQUENTIAL (INCLUDING LOST PROFIT OR DATA), OR OTHER DAMAGE, WHETHER BASED IN CONTRACT, TORT, OR OTHERWISE.

THE WARRANTY TERMS CONTAINED IN THIS STATEMENT, EXCEPT TO THE EXTENT LAWFULLY PERMITTED, DO NOT EXCLUDE, RESTRICT OR MODIFY AND ARE IN ADDITION TO THE MANDATORY STATUTORY RIGHTS APPLICABLE TO THE SALE OF THIS PRODUCT TO YOU.

### HP Software License Terms

**ATTENTION: USE OF THE SOFTWARE IS SUBJECT TO THE HP SOFTWARE LICENSE TERMS SET FORTH BELOW. USING THE SOFTWARE INDICATES YOUR ACCEPTANCE OF THESE LICENSE TERMS. IF YOU DO NOT ACCEPT THESE LICENSE TERMS, YOU MAY RETURN THE SOFTWARE FOR A FULL REFUND. IF THE SOFTWARE IS BUNDLED WITH ANOTHER PRODUCT, YOU MAY RETURN THE ENTIRE UNUSED PRODUCT FOR A FULL REFUND.**

The following License Terms govern your use of the accompanying Software unless you have a separate signed agreement with HP.

#### License Grant

HP grants you a license to Use one copy of the Software. "Use" means storing, loading, installing, executing, or displaying the Software. You may not modify the Software or disable any licensing or control features of the Software. If the Software is licensed for "concurrent use", you may not allow more than the maximum number of authorized users to Use the Software concurrently.

#### Ownership

The Software is owned and copyrighted by HP or its third party suppliers. Your license confers no title to, or ownership in, the Software and is not a sale of any rights in the Software. HP's third party suppliers may protect their rights in the event of any violation of these License Terms.

#### Copies and Adaptations

You may only make copies or adaptations of the Software for archival purposes or when copying or adaptation is an essential step in the authorized Use of the Software. You must reproduce all copyright notices in the original Software on all copies or adaptations. You may not copy the Software onto any public network.

**No Disassembly or Decryption**

You may not disassemble or decompile the Software unless HP's prior written consent is obtained. In some jurisdictions, HP's consent may not be required for limited disassembly or decompilation. Upon request, you will provide HP with reasonably detailed information regarding any disassembly or decompilation. You may not decrypt the Software unless decryption is a necessary part of the operation of the Software.

**Transfer**

Your license will automatically terminate upon any transfer of the Software. Upon transfer, you must deliver the Software, including any copies and related documentation, to the transferee. The transferee must accept these License Terms as a condition to the transfer.

**Termination**

HP may terminate your license upon notice for failure to comply with any of these License Terms. Upon termination, you must immediately destroy the Software, together with all copies, adaptations, and merged portions in any form.

**Export Requirements**

You may not export or reexport the Software or any copy or adaptation in violation of any applicable laws or regulations.

**U.S. Government Restricted Rights**

The Software and any accompanying documentation have been developed entirely at private expense. They are delivered and licensed as "commercial computer software" as defined in DFARS 252.227-7013 (Oct 1988), DFARS 252.211-7015 (May 1991), or DFARS 252.227-7014 (Jun 1995), as a "commercial item" as defined in FAR 2.101 (a), or as "Restricted computer software" as defined in FAR 52.227-19 (Jun 1987) (or any equivalent agency regulation or contract clause), whichever is applicable. You have only those rights provided for such Software and any accompanying documentation by the applicable FAR or DFARS clause or the HP standard software agreement for the product involved.



## FCC regulations

This equipment has been tested and found to comply with the limits for a Class **B** digital device, pursuant to Part 15 of the FCC rules. These limits are designed to provide reasonable protection against harmful interference in a residential installation. This equipment generates, uses, and can radiate radio frequency energy, and if not installed and used in accordance with the instructions, may cause harmful interference to radio communications. However, there is no guarantee that interference will not occur in a particular installation. If this equipment does cause harmful interference to radio or television reception, which can be determined by turning the equipment off and on, the user is encouraged to try to correct the interference by one or more of the following measures:

- Reorient or relocate the receiving antenna.
- Increase separation between equipment and receiver.
- Connect equipment to an outlet on a circuit different from that to which the receiver is located.
- Consult your dealer or an experienced radio/TV technician.

### Note

Any changes or modifications to the printer not expressly approved by HP could void the user's authority to operate this equipment.

Use of a shielded interface cable is required to comply with the FCC rules.

## Canadian DOC Regulations

Complies with Canadian EMC Class **B** requirements.

Conforme à la classe **B** des normes canadiennes de compatibilité électromagnétique (CEM).

## VCCI Statement (Japan)

VCCI class B product

この装置は、情報処理装置等電波障害自主規制協議会（VCCI）の基準に基づくクラスB情報技術装置です。この装置は、家庭環境で使用することを目的としていますが、この装置がラジオやテレビジョン受信機に近接して使用されると、受信障害を引き起こすことがあります。取り扱い説明書に従って正しい取り扱いをして下さい。

## Translation

This equipment is in the Class **B** category information technology equipment based on the rules of Voluntary Control Council For Interference by Information Technology Equipment (VCCI). Although aimed for residential area operation, radio interference may be caused when used near a radio or TV receiver. Read the instructions for correct operation.

## Korean EMI Statement

### 사용자 안내문 (B급 기기)

이 기기는 비업무용으로 전자파장애 검정을 받은 기기로서, 주거지역에서는 물론 모든지역에서 사용할 수 있습니다.

# Safety Information

## Laser Safety

The Center for Devices and Radiological Health (CDRH) of the U.S. Food and Drug Administration has implemented regulations for laser products manufactured since August 1, 1976. Compliance is mandatory for products marketed in the United States. This printer is certified as a "Class 1" laser product under the U.S. Department of Health and Human Services (DHHS) Radiation Performance Standard according to the Radiation Control for Health and Safety Act of 1968. Since radiation emitted inside this printer is completely confined within protective housings and external covers, the laser beam cannot escape during any phase of normal user operation.

---

### WARNING!

---

Using controls, making adjustments, or performing procedures other than those specified in this manual may result in exposure to hazardous radiation.

## Material safety data sheet

Material Safety Data Sheets (MSDS) for supplies containing chemical substances (such as toner) can be obtained by contacting the HP LaserJet Supplies website at [www.hp.com/go/msds](http://www.hp.com/go/msds) or [www.hp.com/hpinfo/community/environment/productinfo/safety](http://www.hp.com/hpinfo/community/environment/productinfo/safety).

## Laser Statement for Finland

### Luokan 1 laserlaite

#### Klass 1 Laser Apparat

HP LaserJet 9040/9050, 9040n/9050n, 9040dn/9050dn

laserkirjoitin on käyttäjän kannalta turvallinen luokan 1 laserlaite.

Normaalissa käytössä kirjoittimen suojakotelointi estää lasersäteen pääsyn laitteen ulkopuolelle.

Laitteen turvallisuusluokka on määritetty standardin EN 60825-1 (1994) mukaisesti.

#### Varoitus!

Laitteen käyttäminen muulla kuin käyttöohjeessa mainitulla tavalla saattaa altistaa käyttäjän turvallisuusluokan 1 ylittävälle näkymättömälle lasersäteilylle.

#### Varning!

Om apparaten används på annat sätt än i bruksanvisning specificerats, kan användaren utsättas för osynlig laserstrålning, som överskrider gränsen för laserklass 1.

#### HUOLTO

HP LaserJet 9040/9050, 9040n/9050n, 9040dn/9050dn

-kirjoittimen sisällä ei ole käyttäjän huollettavissa olevia kohteita. Laitteen saa avata ja huoltaa ainoastaan sen huoltamiseen koulutettu henkilö. Tällaiseksi huoltotoimenpiteeksi ei katsota väriainekasetin vaihtamista, paperiradan puhdistusta tai muita käyttäjän käsikirjassa lueteltuja, käyttäjän tehtäväksi tarkoitettuja ylläpitotoimia, jotka voidaan suorittaa ilman erikoistyökaluja.

#### Varo!

Mikäli kirjoittimen suojakotelo avataan, olet alttiina näkymättömälle lasersäteilylle laitteen ollessa toiminnassa. Älä katso säteeseen.

#### Varning!

Om laserprinterns skyddshölje öppnas då apparaten är i funktion, utsättas användaren för osynlig laserstrålning. Betrakta ej strålen. Tiedot laitteessa käytettävän laserdiodin säteilyominaisuuksista:

Aallonpituus 775-795 nm

Teho 5 mW

Luokan 3B laser

## Power Cord Statement for Japan

製品には、同梱された電源コードをお使い下さい。  
同梱された電源コードは、他の製品では使用出来ません。

translation

Please use the attached power cord.

The attached power cord is not allowed to use with other product.

# Declaration of Conformity

according to ISO/IEC Guide 22 and EN 45014

**Manufacturer's Name:** Hewlett-Packard Company

**Manufacturer's Address:** 11311 Chinden Boulevard  
Boise, Idaho 83714-1021, USA

**declares, that the product**

**Product Name:** HP LaserJet 9040/9050 printer  
Including optional accessory 2000-sheet input tray (C8531A)

**Regulatory Model Number<sup>3)</sup>** BOISB-0403-00

**Product Options:** ALL

**conforms to the following Product Specifications:**

**SAFETY:** IEC 60950:1999 / EN60950: 2000  
IEC 60825-1:1993+A1+A2 / EN 60825-1:1994+A11+A2 (Class 1 Laser/LED Product)  
GB4943-2001

**EMC:** CISPR 22:1997 / EN 55022:1998 - Class B<sup>1)</sup>  
EN 61000-3-2:2000  
EN 61000-3-3:1995 + A1:2001  
EN 55024:1998/A1:2001  
FCC Title 47 CFR, Part 15 Class B<sup>2)</sup> / ICES-003, Issue 4  
GB9254-1998, GB17625.1-2003

## Supplementary Information:

The product herewith complies with the requirements of the EMC Directive 89/336/EEC and the Low Voltage Directive 73/23/EEC, and carries the CE-Marking accordingly.

- 1) The product was tested in a typical configuration with Hewlett-Packard Personal Computer Systems.
- 2) This Device complies with Part 15 of the FCC Rules. Operation is subject to the following two Conditions: (1) this device may not cause harmful interference, and (2) this device must accept any interference received, including interference that may cause undesired operation
- 3) For regulatory purposes, this product is assigned a Regulatory model number. This number should not be confused with the product name or product number(s).

Boise, Idaho USA  
October 26,2004

## For Regulatory Topics only, contact:

Australia Contact: Product Regulations Manager, Hewlett-Packard Australia Ltd., 31-41 Joseph Street, Blackburn, Victoria 3130, Australia.

European Contact: Your Local Hewlett-Packard Sales and Service Office or Hewlett-Packard GmbH, Department HQ-TRE / Standards Europe, Herrenberger Straße 140, D-71034 Böblingen (FAX: +49-7031-14-3143)

USA Contact: Product Regulations Manager, Hewlett-Packard Company, PO Box 15, Mail Stop 160, Boise, Idaho 83707-0015 (Phone: 208-396-6000)

# Declaration of Conformity

according to ISO/IEC Guide 22 and EN 45014

**Manufacturer's Name:** Hewlett-Packard Company

**Manufacturer's Address:** Montemorelos 299  
Guadalajara Jalisco, 45060 Mexico

**declares, that the product**

**Product Name:** Finishing accessories for HP LaserJet 9040/9050 series printer  
**Model Numbers:** C8084A, C8085A, C8088A, C8088B, Q5693A, Q5710A  
**Product Options:** All

**conforms to the following Product Specifications:**

SAFETY: IEC 60950:1999 / EN60950:2000  
EMC: CISPR 22:1997 / EN 55022:1998 - Class A<sup>1</sup>  
EN 61000-3-2:2000  
EN 61000-3-3:1995 / A1  
EN 55024:1998/A1:2001  
FCC Title 47 CFR, Part 15 Class A / ICES-003, Issue 4

**Supplementary Information:**

The product herewith complies with the requirements of the EMC Directive 89/336/EEC and the Low Voltage Directive 73/23/EEC, and carries the CE-Marking accordingly.

- 1) The product was tested in a typical configuration with Hewlett-Packard Personal Computer Systems.
- 2) This Device complies with Part 15 of the FCC Rules. Operation is subject to the following two Conditions:
  - (1) this device may not cause harmful interference, and
  - (2) this device must accept any interference received, including interference that may cause undesired operation.

"Warning - This is a class A product. In a domestic environment this product may cause radio interference in which case the user may be required to take adequate measures".

Guadalajara, Jalisco, Mexico  
January 30, 2003

**For Regulatory Topics only, contact:**

**Australia Contact:** Product Regulations Manager, Hewlett-Packard Australia Ltd., 31-41 Joseph Street, Blackburn, Victoria 3130, Australia

**European Contact:** Your Local Hewlett-Packard Sales and Service Office or Hewlett-Packard GmbH, Department HQ-TRE / Standards Europe, Herrenberger Straße 140, D-71034 Böblingen (FAX: +49-7031-14-3143)

**USA Contact:** Product Regulations Manager, Hewlett-Packard Company, PO Box 15, Mail Stop 160, Boise, Idaho 83707-0015 (Phone: 208-396-6000)



# Imprimante HP LaserJet 9040/9050

## Guide de mise en route

---

**© 2005 Copyright Hewlett-Packard  
Development Company, L.P.**

Il est interdit de reproduire, adapter ou traduire ce manuel sans autorisation expresse par écrit, sauf dans les cas permis par les lois régissant les droits d'auteur.

Les informations contenues dans ce document sont sujettes à modification sans préavis.

Numéro de référence  
Q3721-90935

Edition 1, 02/2005

Les seules garanties concernant les produits et services HP sont énoncées dans la garantie qui accompagne ces produits et services. Rien en ceci ne devra être interprété comme constituant une garantie supplémentaire. HP ne pourra être tenue pour responsable des erreurs techniques et rédactionnelles ou des omissions présentes dans ce document.

## **Marques**

Microsoft® Windows et Windows NT® sont des marques déposées aux Etats-Unis de Microsoft Corporation.

UNIX® est une marque déposée de The Open Group.

Tous les autres produits mentionnés dans ce document sont des marques de leurs sociétés respectives.



# Installation de l'imprimante

## Table des matières

Introduction . . . . .	40
Liste de contrôle de l'installation . . . . .	40
Préparation de l'emplacement de l'imprimante . . . . .	41
Vérification du contenu de l'emballage . . . . .	45
Repérage des pièces de l'imprimante . . . . .	46
Retrait des éléments d'emballage . . . . .	47
Installation des accessoires . . . . .	48
Installation de la cartouche d'impression . . . . .	50
Connexion des câbles de l'imprimante . . . . .	51
Connexion d'un câble parallèle . . . . .	52
Connexion au réseau Ethernet 10/100TX (pour les imprimantes HP LaserJet 9040n/9050n et 9040dn/9050dn) . . . . .	53
Changement du cache (plastique) du panneau de commande . . . . .	54
Connexion du cordon d'alimentation . . . . .	55
Configuration de la langue de l'écran du panneau de commande . . . . .	56
Chargement du bac 1 . . . . .	57
Chargement des bacs 2 et 3 . . . . .	58
Impression d'une page de configuration . . . . .	59
Installation du logiciel d'impression . . . . .	60
Installation du logiciel d'impression Windows . . . . .	60
Installation du logiciel d'impression Macintosh . . . . .	60
Vérification de l'installation de l'imprimante . . . . .	62
Assistance clientèle . . . . .	62
Informations sur les réglementations et la garantie . . . . .	63
Déclaration de garantie limitée de Hewlett-Packard . . . . .	63
Garantie de protection Premium HP . . . . .	65
Termes de la licence d'utilisation du logiciel HP . . . . .	65
Réglementations de la FCC . . . . .	67
Informations relatives à la sécurité . . . . .	68
Déclaration de conformité . . . . .	70

## Introduction

Félicitations pour l'achat de votre imprimante HP LaserJet 9040/9050. Cette série d'imprimantes est disponible dans les configurations suivantes :



### Imprimante HP LaserJet 9040/9050

L'imprimante HP LaserJet 9040/9050 (numéro de référence Q7697A/Q3721A) standard est dotée de 64 méga-octets (Mo) de RAM, de la fonction d'impression sur support de grand format et de deux bacs de 500 feuilles.

#### Remarque

Seule l'imprimante HP LaserJet 9040/9050 nécessite une carte d'entrée/de sortie améliorée (EIO) optionnelle pour la connexion réseau.



### Imprimante HP LaserJet 9040n/9050n

L'imprimante HP LaserJet 9040n/9050n (numéro de référence Q7698A/Q3722A) standard est dotée de 128 Mo de RAM, de la fonction d'impression sur support de grand format, de deux bacs de 500 feuilles, d'un bac multifonction de 100 feuilles (bac 1) et d'un serveur d'impression HP Jetdirect intégré.



### Imprimante HP LaserJet 9040dn/9050dn

L'imprimante HP LaserJet 9040dn/9050dn (numéro de référence Q7699A/Q3723A) standard est dotée de 128 Mo de RAM, de la fonction d'impression sur support de grand format, de deux bacs de 500 feuilles, d'un bac multifonction de 100 feuilles (bac 1), d'un serveur d'impression HP Jetdirect intégré (pour une impression recto verso).

## Liste de contrôle de l'installation

Ce guide vous aidera à installer et à configurer votre nouvelle imprimante. Pour une installation correcte, suivez les sections dans l'ordre.

- Déballage de l'imprimante étapes 1 à 4
- Installation de l'imprimante étapes 5 à 13
- Installation du logiciel d'impression étape 14
- Vérification de l'installation de l'imprimante étape 15

#### AVERTISSEMENT !

L'imprimante est lourde. Afin d'éviter toute blessure corporelle et tout dégât matériel, HP recommande de faire intervenir quatre personnes pour déplacer l'imprimante.

## Etape 1. Préparation de l'emplacement de l'imprimante

### Espace nécessaire pour le carton d'expédition

Assurez-vous que les lieux dans lesquels vous souhaitez installer votre produit sont dotés d'une porte ou d'une entrée assez grandes pour recevoir le carton de l'imprimante. Les dimensions approximatives du carton d'expédition sont les suivantes :

911 x 790 mm de profondeur x 1 036 mm de hauteur.

### Espace nécessaire pour déballer l'imprimante

Avant d'enlever le film plastique du carton d'expédition, assurez-vous de disposer d'assez d'espace pour extraire le contenu du carton, puis soulevez le produit pour le retirer de sa palette d'expédition. HP vous recommande de disposer d'au moins 3,1 mètres d'espace autour du carton d'expédition pour retirer tous les matériaux d'emballage.

### Extraction de l'imprimante du carton d'expédition

Reportez-vous aux schémas sur le carton d'expédition pour en extraire l'imprimante.

#### **AVERTISSEMENT !**

L'imprimante est lourde. Afin d'éviter toute blessure corporelle et tout dégât matériel, HP recommande de faire intervenir quatre personnes pour déplacer l'imprimante.

## Taille de l'imprimante

Préparez un emplacement qui réponde aux exigences physiques et environnementales suivantes :

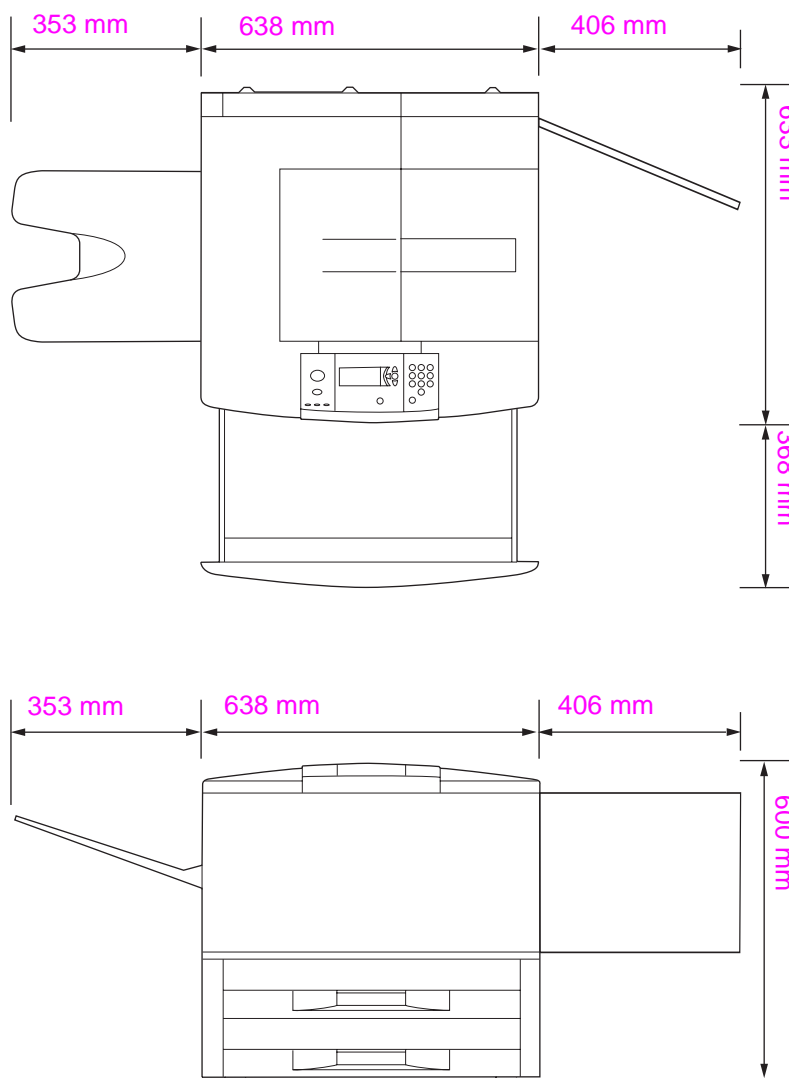

**Dimensions de l'imprimante HP LaserJet 9040/9050 (vues de dessus et de côté)**

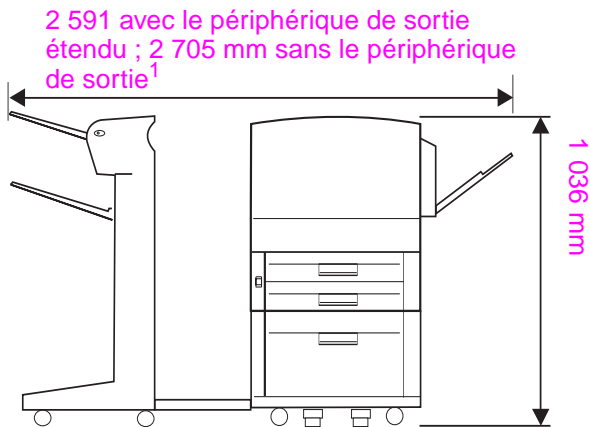
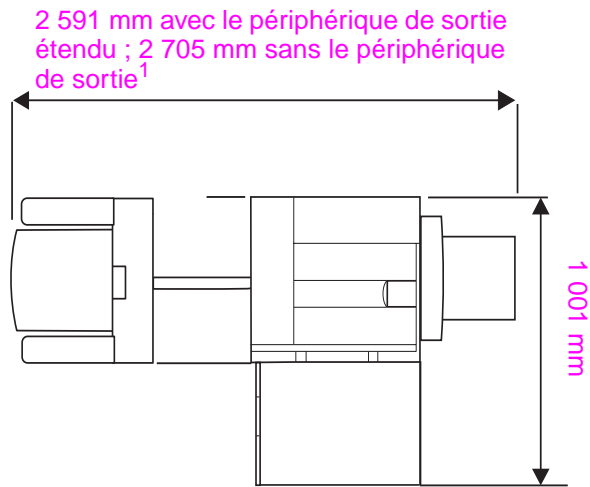

<sup>1</sup> La plus petite dimension correspond à l'espace nécessaire pour étendre le périphérique de sortie avec la barre de fixation attachée au loquet situé en dessous du bac 4 optionnel. La plus grande dimension correspond à l'espace nécessaire pour détacher le périphérique de sortie du produit. L'espace supplémentaire permet de retirer la barre de fixation du loquet situé en dessous du bac 4 optionnel.

**Imprimante HP LaserJet 9040/9050 avec périphérique de sortie standard, bac 4 et bac 1 installés (vues de dessus et de côté) pour illustrer les dimensions maximales.**

---

## Emplacement de l'imprimante : conditions requises

---

- Une zone plane sur une surface dure, de préférence sur un sol sans moquette, ni tapis
- Un dégagement suffisant autour de l'imprimante
- Une pièce bien aérée
- Pas d'exposition directe au soleil ou aux produits chimiques, notamment aux produits d'entretien à base d'ammoniaque
- Un bloc d'alimentation adéquat (pour le modèle 110 volts, circuit dédié de 15 A recommandé, pour le modèle 220 volts, un circuit dédié de 8 A recommandé)
- Des conditions ambiantes stables : sans variations brusques de température ou d'humidité
- Humidité relative de 10 à 80 %
- Une température ambiante comprise entre 10°C et 32,5°C

## Poids de l'imprimante (sans la cartouche d'encre)

- Imprimante HP LaserJet 9040/9050 : 63,5 kg
- Imprimante HP LaserJet 9040n/9050n : 69,4 kg
- Imprimante HP LaserJet 9040dn/9050dn : 76,2 kg

## Etape 2. Vérification du contenu de l'emballage

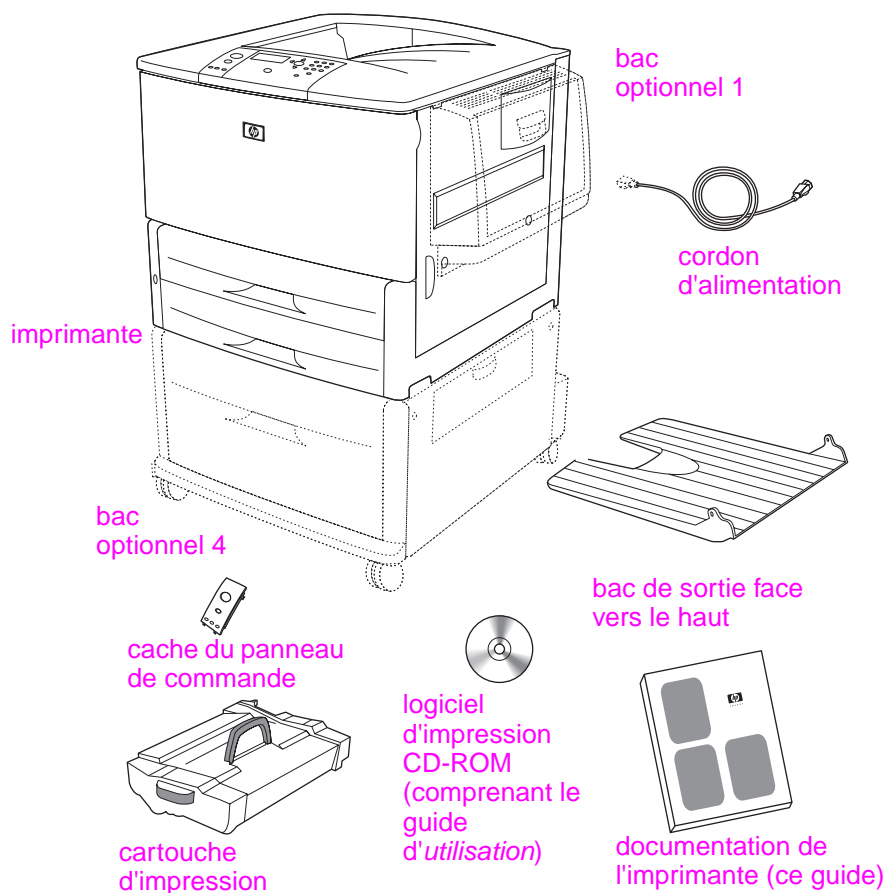

### Contenu de l'emballage

#### Remarque

L'imprimante HP LaserJet 9040n/9050n comprend le bac 1, ainsi qu'un serveur d'impression HP Jetdirect intégré (non illustré ici).

L'imprimante HP LaserJet 9040dn/9050dn comprend le bac 1, un serveur d'impression HP Jetdirect intégré, ainsi qu'un accessoire d'impression recto verso (unité d'impression recto verso non illustrée ici).

## Etape 3. Repérage des pièces de l'imprimante

Les illustrations suivantes indiquent l'emplacement et le nom des principaux éléments de l'imprimante.

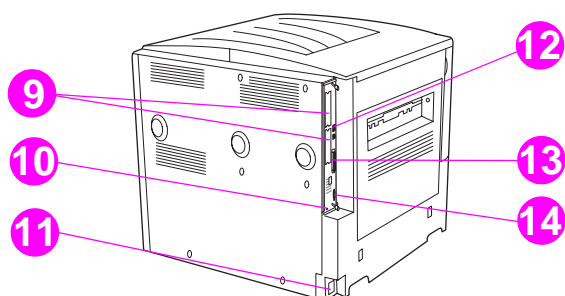
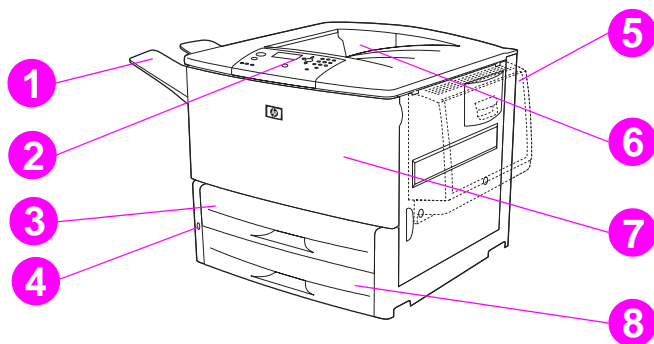

### Pièces de l'imprimante (vues de face et de dos)

- |  |   |   |
|--|---|---|
| 1. Bac de sortie face vers le haut               | 7. Trappe avant                         | 12. Connecteur RJ-45 LAN (réseau local) (pour les imprimantes HP LaserJet 9040n/9050n et 9040dn/9050dn) |
| 2. Panneau de commande                           | 8. Bac 3                                | 13. Connecteur de câble parallèle B   |
| 3. Bac 2   | 9. Logements EIO (2)                    | 14. Connecteur HP Jet-Link (pour l'accessoire de gestion du papier)                                     |
| 4. Bouton marche-arrêt                           | 10. Port du verrou de sécurité          |   |
| 5. Bac 1   | 11. Connecteur du cordon d'alimentation |   |
| 6. Bac de sortie standard (bac face vers le bas) |   |   |



## Etape 4. Retrait des éléments d'emballage

### ATTENTION

L'imprimante contient du ruban adhésif de couleur orange, ainsi qu'un emballage interne pour empêcher tout endommagement lors de l'expédition. Vous devez retirer tout le matériel d'expédition et l'emballage interne pour faire fonctionner l'imprimante correctement.

### Pour retirer les éléments d'emballage

- 1 Retirez tout emballage orange se trouvant à l'extérieur de l'imprimante. Enlevez ensuite les éléments en carton ou en polystyrène d'une autre couleur.
- 2 Retirez tout l'emballage orange se trouvant dans le bac de sortie standard, ainsi que le film protégeant l'écran du panneau de commande.
- 3 Ouvrez la porte gauche et tirez sur le ruban adhésif d'expédition pour retirer les deux bouts de ruban d'expédition de la station de fusion (comme indiqué sur le diagramme situé sur l'imprimante). Assurez-vous que les leviers de la station de fusion sont en position basse.

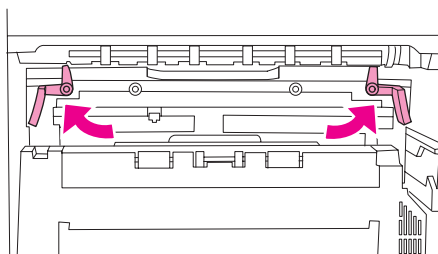

- 4 Ouvrez les bacs, retirez tout emballage orange. Ensuite, refermez-les.
- 5 Ouvrez la trappe avant. Retirez le ruban adhésif orange situé dans la partie frontale du cylindre de transfert et sur le levier de verrouillage de la cartouche d'impression. Fermez la trappe avant.

### Remarque

Conservez tous les matériaux d'emballage au cas où vous devriez ultérieurement remballer l'imprimante.

## Etape 5. Installation des accessoires

### AVERTISSEMENT !

L'imprimante pèse environ 63,5 kg. Afin d'éviter toute blessure corporelle et tout dégât matériel, HP recommande de faire intervenir quatre personnes pour déplacer l'imprimante.

Installez tous les accessoires de traitement du papier achetés avec l'imprimante ou séparément. Reportez-vous pour cela aux instructions d'installation qui accompagnent les accessoires. Les instructions peuvent être disponibles sur un CD-ROM.

### Installation de l'unité d'impression recto verso

#### Remarque

Si vous avez acheté un périphérique de sortie (mode de finition multifonction, bac d'empilement de 3 000 feuilles, bac d'empilement/agrafeuse de 3 000 feuilles ou trieuse 8 bacs) avec une unité d'impression recto verso et un périphérique d'entrée (bac 4 ou/et bac 1), installez l'unité d'impression recto verso ainsi que le(s) périphérique(s) d'entrée avant de tenter d'installer le périphérique de sortie.

Reportez-vous pour cela aux instructions d'installation qui accompagnent l'unité d'impression recto verso. Les instructions peuvent être disponibles sur un CD-ROM.

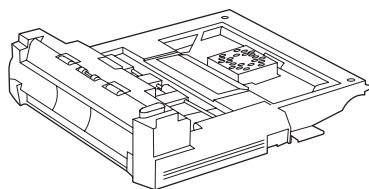

### Unité d'impression recto verso

#### Remarque

Après avoir installé l'unité d'impression recto verso, reportez-vous de nouveau à ce guide pour terminer l'installation de l'imprimante.

## Installation du(es) périphérique(s) d'entrée

Reportez-vous pour cela aux instructions d'installation qui accompagnent le(s) périphérique(s) d'entrée. Les instructions peuvent être disponibles sur un CD-ROM.

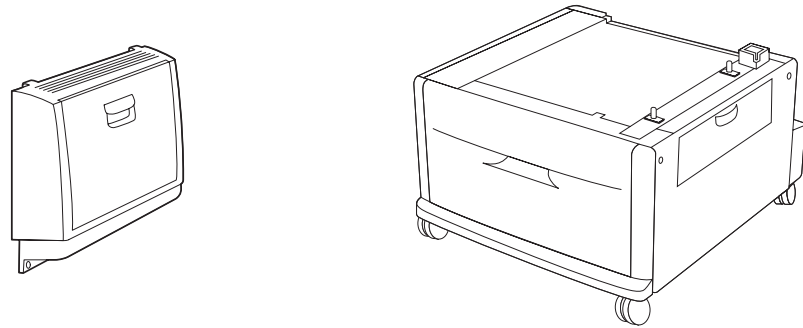

### Bacs 1 et 4

#### Remarque

Après avoir installé le(s) périphérique(s) d'entrée, reportez-vous de nouveau à ce guide pour terminer l'installation de l'imprimante.

## Installation du périphérique de sortie

Installez tout périphérique de sortie acheté. Une fois l'installation du périphérique terminée, passez à l'étape 6.

Reportez-vous pour cela aux instructions d'installation qui accompagnent le périphérique de sortie. Les instructions peuvent être disponibles sur un CD-ROM.

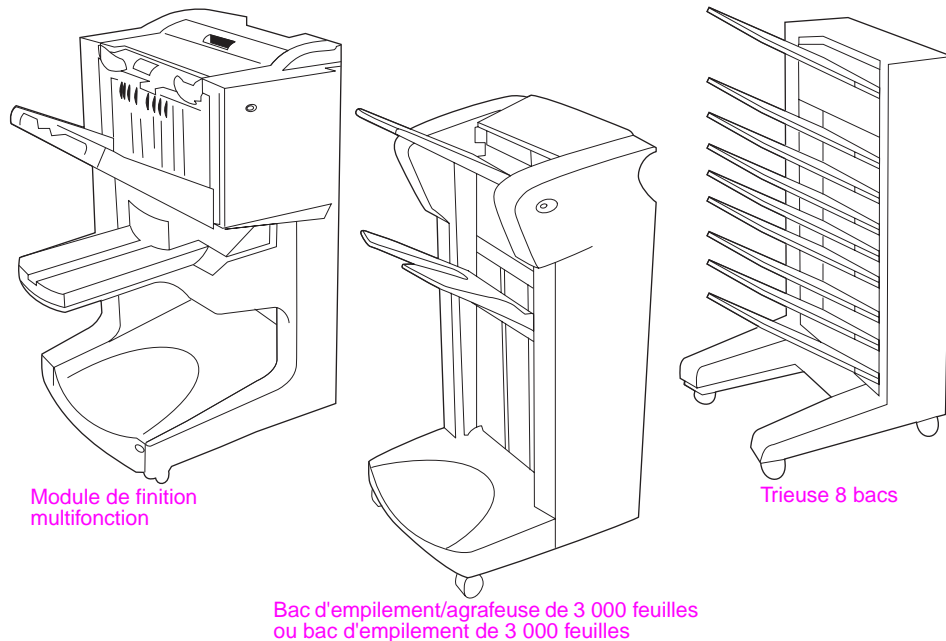

### Périphériques de sortie

## Etape 6. Installation de la cartouche d'impression

Suivez la procédure ci-après pour installer la cartouche d'impression. Si vous tachez vos vêtements avec de l'encre, essuyez la tache à l'aide d'un chiffon sec, puis lavez le vêtement à l'eau froide. L'eau chaude fixe l'encre sur le tissu.

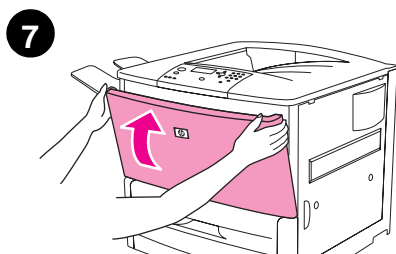
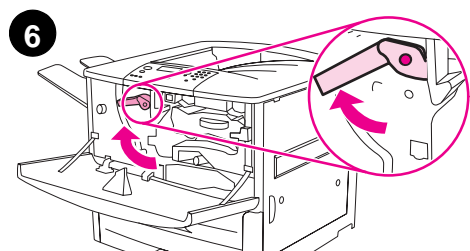
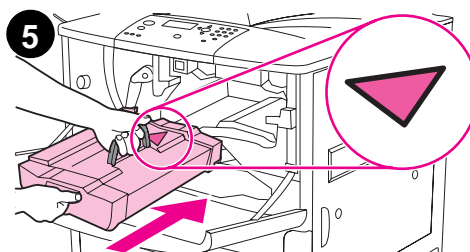
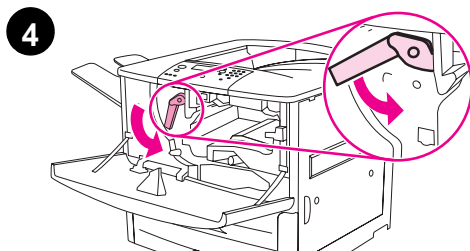
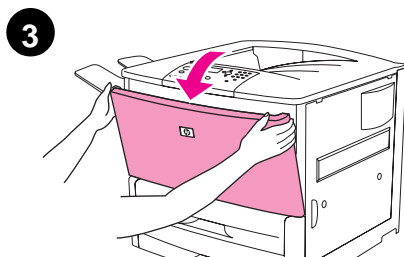
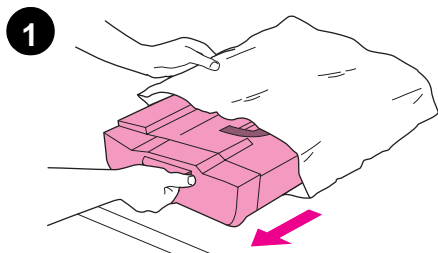

### Pour installer la cartouche d'impression

- 1 Avant de retirer la cartouche d'impression de son emballage, posez-la sur une surface plane. Retirez délicatement la cartouche d'impression de son emballage.

#### ATTENTION

Pour éviter d'endommager la cartouche d'impression, retirez-la en la tenant à deux mains.

N'exposez pas la cartouche d'encre à la lumière pendant plus de quelques minutes. Protégez-la lorsqu'elle ne se trouve pas dans l'imprimante.

- 2 Secouez doucement la cartouche de l'avant vers l'arrière afin de répartir de façon égale le toner dans la cartouche. Vous n'aurez plus à la secouer ensuite.
- 3 Ouvrez la trappe avant de l'imprimante.
- 4 Faites pivoter le levier vert vers le bas pour le déverrouiller.
- 5 Maintenez la cartouche de sorte que la flèche se situe sur la gauche de la cartouche. Positionnez la cartouche dans l'imprimante en suivant les indications. Orientez la flèche du côté gauche vers l'imprimante et placez la cartouche dans l'axe des guides. Enfoncez au maximum la cartouche dans l'imprimante.

#### Remarque

La cartouche d'impression possède une languette d'arrachage. L'imprimante retire automatiquement la languette d'arrachage une fois la cartouche d'impression installée et le produit sous tension. La cartouche d'impression émet un bruit pendant plusieurs secondes lors de la suppression de la languette d'arrachage. Ce bruit ne se produit qu'en présence de nouvelles cartouches d'impression.

- 6 Appuyez sur le bouton du levier vert, puis tournez ce dernier dans le sens des aiguilles d'une montre pour le verrouiller.
- 7 Fermez la trappe avant.

## Etape 7. Connexion des câbles de l'imprimante

Vous pouvez connecter l'imprimante à un ordinateur à l'aide d'un câble parallèle ou au réseau à l'aide du serveur d'impression HP Jetdirect optionnel.

Les imprimantes équipées d'un serveur d'impression HP Jetdirect intégré disposent d'une connexion par câble réseau via un connecteur 10/100TX (RJ-45). De plus, l'imprimante dispose d'un connecteur HP Jet-Link.

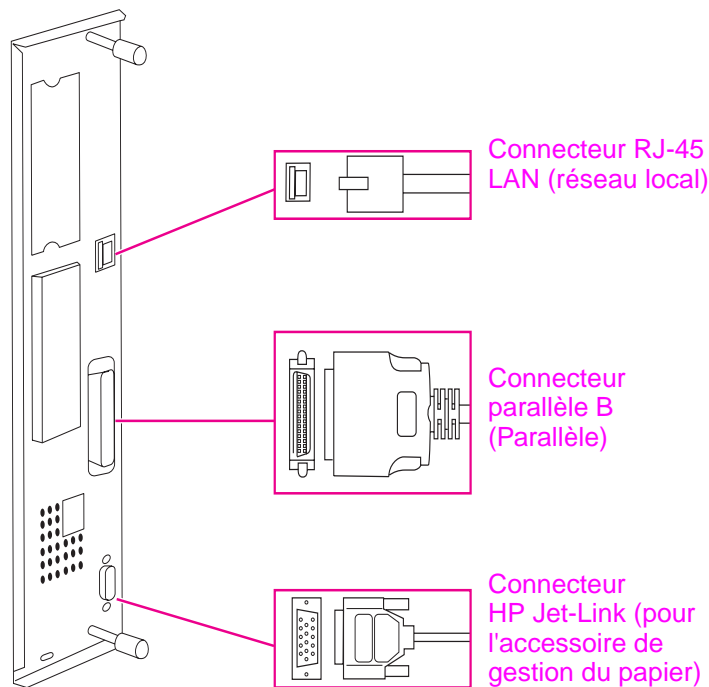

**Emplacement des ports d'interface**

## Connexion d'un câble parallèle

Utilisez un câble parallèle si vous souhaitez connecter l'imprimante directement à un ordinateur.

Pour une plus grande fiabilité, utilisez un câble parallèle bidirectionnel de type B conforme à la norme IEEE-1284. Ces câbles portent clairement la mention « IEEE-1284 ». Seuls les câbles IEEE-1284 prennent en charge toutes les fonctionnalités avancées de l'imprimante.

### Pour connecter un câble parallèle

- 1 Assurez-vous que le câble d'alimentation de l'imprimante n'est *pas* connecté à une prise.
- 2 Branchez le câble parallèle dans le port parallèle de l'imprimante. Appuyez sur les leviers de verrouillage tout en connectant le câble.

---

#### Remarque

Si l'installation du câble s'avère difficile, vérifiez qu'il s'agit du câble qui convient.

---

- 3 Branchez l'autre extrémité du câble sur le connecteur approprié de l'ordinateur.

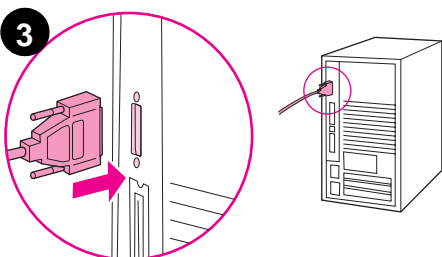
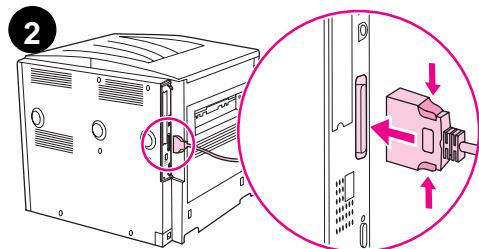

## Connexion au réseau Ethernet 10/100TX (pour les imprimantes HP LaserJet 9040n/9050n et 9040dn/9050dn)

Utilisez le connecteur RJ-45 pour relier l'imprimante à un réseau Ethernet 10/100TX.

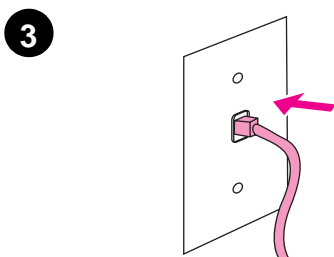
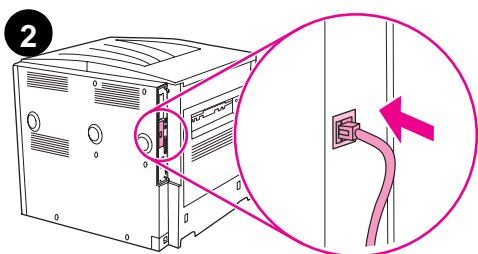

### Pour connecter l'imprimante à un réseau Ethernet 10/100TX

- 1 Assurez-vous que le câble d'alimentation de l'imprimante n'est *pas* connecté à une prise.
- 2 Connectez un câble réseau au serveur d'impression HP Jetdirect intégré installé sur l'imprimante.
- 3 Reliez l'autre extrémité du câble au port du réseau.

## Etape 8. Changement du cache (plastique) du panneau de commande

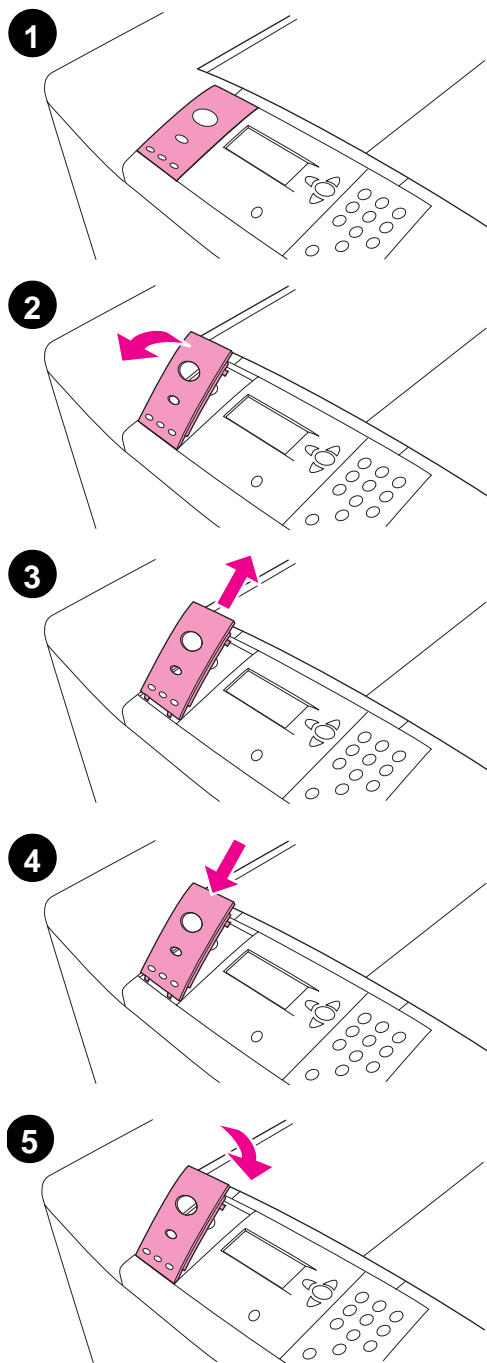

Le panneau de commande est équipé d'un cache (plastique) en anglais. Si nécessaire, procédez comme suit pour remplacer le cache (plastique) du panneau de commande par l'un de ceux inclus dans la boîte.

### Pour changer le cache (plastique)

- 1 A l'aide de votre ongle, ou d'un objet fin et rigide, soulevez le cache.
- 2 Soulevez délicatement le cache vers l'arrière pour le retirer de l'imprimante.
- 3 Positionnez le nouveau cache sur le panneau de commande. Positionnez les extrémités du cache face aux trous du panneau de commande et glissez-y le cache.
- 4 Enclenchez fermement le cache dans le panneau de commande. Vérifiez que le cache repose correctement contre le panneau de commande.



## Etape 9. Connexion du cordon d'alimentation

Cette section décrit la connexion du cordon d'alimentation.

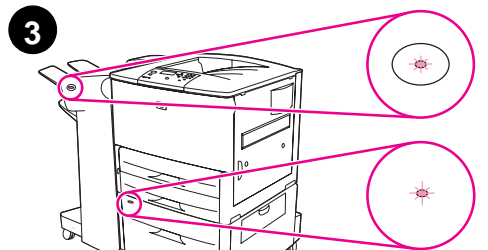
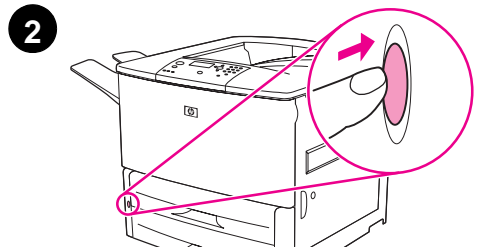
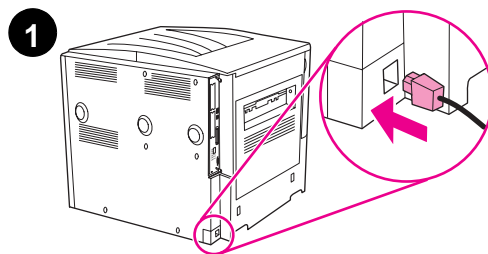

### Pour connecter le cordon d'alimentation

- 1 Reliez le cordon d'alimentation à l'imprimante et à une prise secteur CA.

#### ATTENTION

HP vous recommande d'utiliser une prise secteur CA dédiée de 15 ampères pour les modèles 110 volts (15 ampères pour les modèles 220 volts). Ne branchez aucun autre périphérique sur la même prise. Pour ne pas endommager l'imprimante, utilisez uniquement le cordon d'alimentation qui accompagne l'imprimante.

- 2 Appuyez sur le bouton marche-arrêt pour allumer l'imprimante (il doit être enfoncé). Si le message ENTER LANGUAGE apparaît sur le panneau de commande de l'imprimante, utilisez ▲ ou ▼ pour accéder à votre langue et appuyez sur ✓. A la fin du préchauffage de l'imprimante, le message PRET apparaît sur l'écran du panneau de commande.

#### Remarque

Lorsque vous allumez l'imprimante pour la première fois, vous avez la possibilité de définir la langue pour afficher les messages. Si aucune langue n'est sélectionnée dans les 60 secondes après l'affichage du message ENTER LANGUAGE sur l'écran graphique, l'anglais est considéré comme la langue par défaut. ENTER LANGUAGE apparaît sur l'écran à chaque mise sous tension du produit jusqu'à la sélection d'une langue.

- 3 Si le bac d'empilement/l'agrafeuse de 3 000 feuilles (ou le réceptacle ou le mode de finition multifonction), le bac 4 optionnel ou ces deux unités sont installés sur votre imprimante, vérifiez que leurs voyants sont de couleur verte et qu'ils ne clignotent pas. Si le voyant est de couleur orange, qu'il clignote ou qu'il est éteint, reportez-vous au guide d'utilisation.

## Etape 10. Configuration de la langue de l'écran du panneau de commande

Par défaut, le panneau de commande affiche les messages en anglais. Si aucune langue n'a été définie lors de l'étape 9, utilisez la procédure suivante pour afficher les messages et imprimer les pages de configuration dans une autre langue prise en charge.

### Pour configurer la langue du panneau de commande

- 1 Mettez l'imprimante hors tension.
- 2 Mettez l'imprimante sous tension.
- 3 Patientez jusqu'à ce que l'imprimante lance le compteur.
- 4 Maintenez enfoncé ✓.
- 5 Maintenez la touche ✓ enfoncée jusqu'à ce que les trois voyants du panneau de commande s'allument, puis relâchez ✓.
- 6 Utilisez ▲ ou ▼ pour accéder à l'option CONFIGURATION PERIPHERIQUE (Configure Device), puis appuyez sur ✓.
- 7 Utilisez ▲ ou ▼ pour accéder à l'option CONFIGURATION SYSTEME (System Setup), puis appuyez sur ✓.
- 8 Utilisez ▲ ou ▼ pour accéder à l'option LANGUE (Language), puis appuyez sur ✓.
- 9 Utilisez la touche ▲ ou ▼ pour accéder à votre langue, puis appuyez sur la touche ✓.

---

#### Remarque

Pour le turc, le tchèque, le russe, le hongrois et le polonais, la sélection de la langue modifie le jeu de symboles par défaut en fonction de la langue choisie. Pour toutes les autres langues, le jeu de symboles par défaut est PC-8.

## Etape 11. Chargement du bac 1

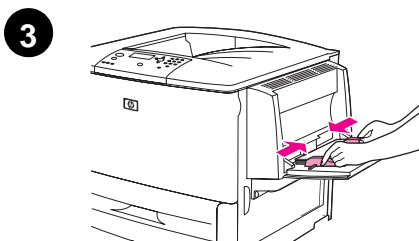
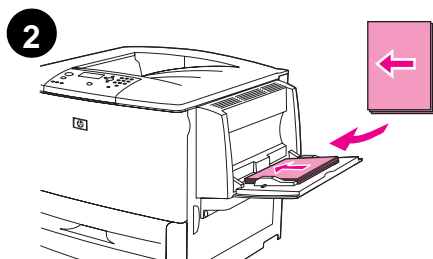
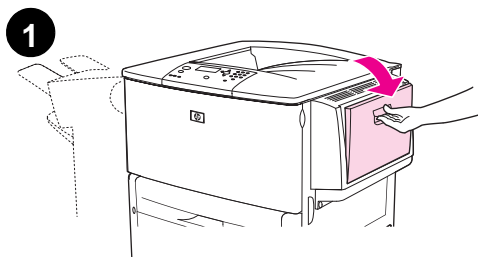

### Remarque

Les imprimantes HP LaserJet 9040n/9050n et 9040dn/9050dn sont équipées du bac 1. Un bac 1 optionnel est disponible pour l'imprimante HP LaserJet 9040/9050.

Cette section décrit le chargement du papier au format A4 ou Lettre. Pour obtenir des instructions sur le chargement et la configuration d'autres formats et types de support, reportez-vous au guide d'*utilisation* fourni sur le CD-ROM.

### ATTENTION

Afin d'éviter les bourrages papier, n'ouvrez jamais un bac utilisé par l'imprimante.

### Pour charger le bac 1

Le bac 1 est un bac multifonction qui peut contenir jusqu'à 100 feuilles de papier de format standard ou 10 enveloppes. Le produit prend d'abord le papier dans le bac 1 (bac par défaut). Pour plus d'informations sur la procédure à suivre pour modifier ce paramètre par défaut, reportez-vous au guide d'*utilisation*.

Le bac 1 permet d'imprimer facilement sur des enveloppes, des transparents, du papier personnalisé ou d'autres types de support sans avoir besoin de retirer le papier des autres bacs.

- 1 Ouvrez le bac 1.
- 2 Chargez du papier de format A4 ou Lettre avec le bord long avant de la feuille dans l'imprimante, face à imprimer vers le haut.
- 3 Réglez les guides papier de façon à ce qu'ils touchent légèrement la pile de papier sans le plier.
- 4 Vérifiez que le papier est glissé sous les languettes des guides et qu'il ne s'étend pas au-delà des indicateurs de niveau de chargement.

### Remarque

Si vous imprimez sur du papier de format A3, 11x17 ou sur un autre support long, tirez au maximum l'extension du bac.

## Etape 12. Chargement des bacs 2 et 3

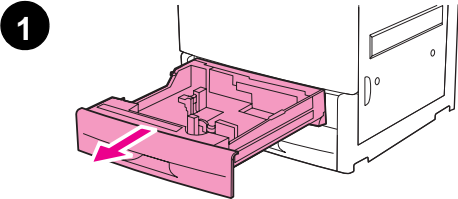

Cette section décrit le chargement du papier au format A4 ou Lettre. Pour obtenir des instructions sur le chargement et la configuration d'autres formats et types de support, reportez-vous au guide d'*utilisation*.

### ATTENTION

Afin d'éviter les bourrages papier, n'ouvrez jamais un bac utilisé par l'imprimante.

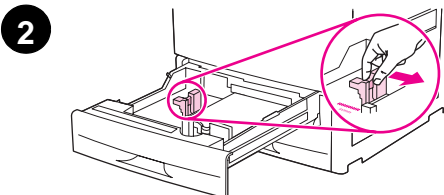

### Pour charger le bac 2 et le bac 3

- 1 Ouvrez le bac au maximum.
- 2 Ajustez le guide papier de gauche (Y) en appuyant sur la languette du guide et réglez-le au format de papier correct.
- 3 Ajustez le guide papier avant (Y) en appuyant sur la languette du guide et réglez-le au format de papier correct.
- 4 Chargez une pile de papier en plaçant le haut de la pile vers l'arrière du bac. Pour une impression recto, positionnez la face à imprimer vers le bas. Pour une impression recto verso, positionnez la première face à imprimer vers le haut.

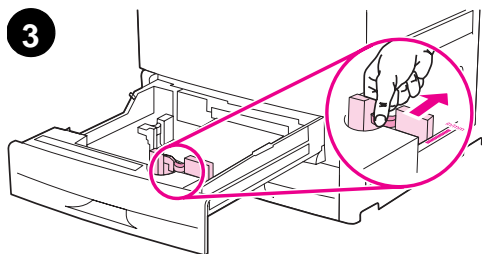

### Remarque

Pour plus d'informations sur l'impression sur un support particulier, reportez-vous au guide d'*utilisation*.

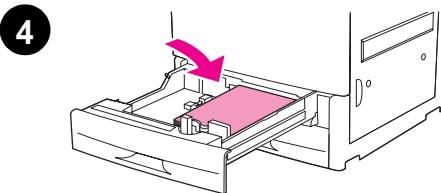

- 5 Positionnez le levier de format du papier sur Standard si les deux guides sont placés sur le même repère Standard, comme Lettre ou A4. Sinon, positionnez le levier sur Custom (Personnalisé).
- 6 Fermez le bac.
- 7 Le format et le type de papier pour ce bac apparaissent sur le panneau de commande de l'imprimante. Appuyez sur ✓ pour vérifier ou reportez-vous au guide d'*utilisation* pour effectuer des modifications.

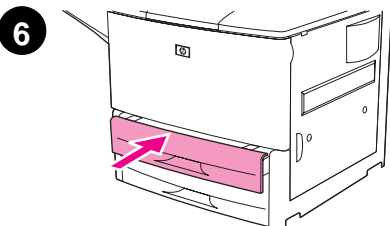

- 8 Répétez les étapes 1 à 7 pour charger l'autre bac.

### Remarque

Pour plus d'informations sur le chargement du bac 4, reportez-vous au guide d'installation livré avec le bac 4.

### ATTENTION

Ne stockez jamais de papier ou d'autres éléments dans la zone située à gauche des guides papier. Le bac risquerait d'être irrémédiablement endommagé.

## Etape 13. Impression d'une page de configuration

Imprimez une page de configuration pour vérifier que l'imprimante fonctionne normalement.

### Pour imprimer une page de configuration

- 1 Appuyez sur la touche ✓.
- 2 Utilisez ▲ ou ▼ pour accéder à l'option Informations, puis appuyez sur ✓.
- 3 Appuyez sur ▲ ou ▼ pour accéder à l'option Imprimer configuration, puis appuyez sur ✓.

La page de configuration est imprimée. Si un serveur d'impression HP Jetdirect est installé sur votre imprimante, une page de configuration réseau HP Jetdirect est également imprimée.

Si des accessoires en option tels qu'un accessoire d'impression recto verso ou un bac 4 sont installés sur votre imprimante, vérifiez que la page de configuration les répertorie.

---

#### Remarque

---

Pour obtenir une liste des touches de raccourci disponibles sur cette imprimante, imprimez la structure des menus.

## Etape 14. Installation du logiciel d'impression

L'imprimante est fournie avec un logiciel d'impression sur CD-ROM. Les pilotes d'impression fournis sur ce CD-ROM doivent être installés pour que vous puissiez tirer parti au maximum des fonctions de l'imprimante.

Si vous n'avez pas accès à un lecteur de CD-ROM, vous pouvez télécharger le logiciel d'impression à partir du site Web [www.hp.com/support/lj9050\\_lj9040](http://www.hp.com/support/lj9050_lj9040). Selon la configuration des ordinateurs Windows, le programme d'installation du logiciel d'impression vérifie automatiquement si l'ordinateur a accès à Internet et propose une option pour obtenir le tout dernier logiciel sur Internet.

### Remarque

Vous pouvez télécharger le logiciel d'installation de l'imprimante destiné aux réseaux UNIX (HP UX, Sun Solaris) sur le site [www.hp.com/support/net\\_printing](http://www.hp.com/support/net_printing).

Pour plus d'informations, reportez-vous à la brochure d'assistance HP.

### Installation du logiciel d'impression Windows

Cette section décrit l'installation du logiciel d'impression Windows. Le logiciel est pris en charge sous Microsoft® Windows® 9X, Windows® NT 4.0, Windows 2000, Windows Millennium (Me), Windows XP et Windows Server 2003.

#### Pour installer le logiciel

- 1 Fermez tous les programmes en cours.
- 2 Insérez le CD-ROM dans le lecteur. Il se peut que le programme d'installation démarre automatiquement ; cela dépend de la configuration de l'ordinateur. Si le programme ne démarre pas automatiquement, procédez comme suit : dans le menu **Démarrer**, cliquez sur **Exécuter**. Entrez `x:setup` (X est la lettre du lecteur de CD-ROM), puis cliquez sur **OK**.
- 3 Suivez les instructions qui apparaissent.

### Installation du logiciel d'impression Macintosh

Cette section décrit l'installation du logiciel d'impression Macintosh. Le logiciel est pris en charge sous Macintosh OS 7.5 ou version supérieure.

#### Pour installer les pilotes d'impression Macintosh sous Mac OS 8.6 à Mac OS 9.2

- 1 Connectez le câble réseau entre le serveur d'impression HP Jetdirect et un port réseau.
- 2 Insérez le CD-ROM dans le lecteur. Le menu du CD-ROM s'affiche automatiquement. Si ce n'est pas le cas, double-cliquez sur l'icône du CD-ROM sur le bureau, puis double-cliquez sur l'icône du programme d'installation. Cette icône est située dans le dossier Programme d'installation/ <langue> du CD-ROM de démarrage (<langue> correspond à votre préférence de langue). Par exemple, le dossier Programme d'installation/English contient l'icône du programme d'installation correspondant au logiciel d'impression anglais.
- 3 Suivez les instructions qui apparaissent.
- 4 Ouvrez l'utilitaire d'imprimante de bureau Apple, situé dans le dossier (Disque de démarrage) : Applications : dossier Utilitaires.
- 5 Double-cliquez sur **Imprimante (AppleTalk)**.
- 6 En regard de l'option de sélection de l'imprimante AppleTalk, cliquez sur **Modifier**.
- 7 Sélectionnez l'imprimante, cliquez sur **Autoconfiguration**, puis cliquez sur **Créer**.
- 8 Dans le menu **Impression**, cliquez sur l'option de **définition de l'imprimante par défaut**.

---

**Remarque**

---

L'icône sur le bureau est générique. Tous les panneaux d'impression spécifiques apparaissent dans une zone de dialogue d'impression dans un programme.

### **Pour installer les pilotes d'impression Macintosh sous Mac OS 10.1 et supérieur**

- 1 Connectez le câble réseau entre le serveur d'impression HP Jetdirect et un port réseau.
- 2 Insérez le CD-ROM dans le lecteur. Le menu du CD-ROM s'affiche automatiquement. Si ce n'est pas le cas, double-cliquez sur l'icône du CD-ROM sur le bureau, puis double-cliquez sur l'icône du programme d'installation. Cette icône est située dans le dossier Programme d'installation/ <langue> du CD-ROM de démarrage (<langue> correspond à votre préférence de langue). Par exemple, le dossier Programme d'installation/English contient l'icône du programme d'installation correspondant au logiciel d'impression anglais.
- 3 Double-cliquez sur le dossier des **programmes d'installation HP LaserJet**.
- 4 Suivez les instructions qui apparaissent.
- 5 Double-cliquez sur l'icône du programme d'installation de la langue souhaitée.
- 6 Sur le disque dur de votre ordinateur, double-cliquez sur **Applications** et sur **Utilitaires**, puis sur **Centre d'impression**.
- 7 Cliquez sur l'option d'**ajout d'imprimante**.
- 8 Sélectionnez le type de connexion AppleTalk sous OS X 10.1 et Rendezvous sous OS X 10.2.
- 9 Sélectionnez le nom de l'imprimante.
- 10 Cliquez sur l'option d'**ajout d'imprimante**.
- 11 Fermez le Centre d'impression en cliquant sur le bouton de fermeture situé dans le coin supérieur gauche.

---

**Remarque**

---

Les ordinateurs Macintosh ne peuvent pas être connectés directement à une imprimante via un port parallèle.

## Etape 15. Vérification de l'installation de l'imprimante

Le meilleur moyen de vérifier la réussite de l'installation consiste à imprimer un document depuis une application.

### Pour vérifier l'installation de l'imprimante

- 1 Ouvrez un programme quelconque. Ouvrez ou créez un document simple.
- 2 Dans l'application, sélectionnez la commande d'**impression**.
- 3 Sélectionnez l'imprimante HP LaserJet 9040 ou 9050 comme votre imprimante par défaut.
- 4 Vérifiez que le nom d'imprimante adéquat apparaît.
- 5 Imprimez le document.

Si le document n'est pas imprimé correctement, vérifiez l'installation et la configuration. Pour plus d'informations, reportez-vous au guide d'*utilisation*.

## Assistance clientèle

Pour plus d'informations, reportez-vous au guide d'*utilisation* fourni sur le CD-ROM. Pour obtenir des informations de la part de l'assistance clientèle HP, reportez-vous à la brochure d'assistance accompagnant l'imprimante.



## Déclaration de garantie limitée de Hewlett-Packard

PRODUIT HP

DUREE DE LA GARANTIE

HP LaserJet 9040/9050, 9040n/9050n,  
9040dn/9050dn

1 an, sur site

- 1 HP garantit que le matériel, les accessoires et les fournitures HP seront exempts de défauts de matériaux et de fabrication pendant la période spécifiée ci-avant. Si de tels défauts sont signalés à HP au cours de la période de garantie, HP s'engage, à son entière discrétion, à réparer ou à remplacer les produits dont les défauts ont été confirmés. Les produits de remplacement peuvent être soit neufs, soit comme neufs.
- 2 HP garantit que le logiciel HP, s'il est correctement installé et utilisé, ne présentera pas d'échec d'exécution de ses instructions de programmation lié à des défauts de matériaux et de fabrication pour la période indiquée ci-avant. Si de tels défauts sont signalés à HP au cours de la période de garantie et qu'ils empêchent l'exécution normale des instructions de programmation du logiciel, HP s'engage à remplacer le support du logiciel.
- 3 HP ne garantit pas que le fonctionnement des produits HP sera ininterrompu ou sans erreur. Si HP n'est pas en mesure de réparer ou de remplacer le produit garanti dans un délai raisonnable, il le remboursera au prix d'achat après le retour du produit par le client.
- 4 Les produits HP peuvent contenir des composants remanufacturés dont les performances sont identiques à celles des composants neufs ou contenir des composants ayant été soumis à un emploi fortuit.
- 5 La période de garantie commence à la date de livraison ou à la date d'installation si celle-ci est effectuée par HP. Si le client prévoit ou repousse l'installation par HP plus de 30 jours après la livraison, la garantie commence au 31<sup>ème</sup> jour à compter de la date de livraison.
- 6 La garantie ne couvre pas les défauts causés par (a) un entretien ou un étalonnage incorrect ou inadéquat, (b) des logiciels, des interfaces, des composants ou des fournitures non fournis par HP, (c) une modification ou une utilisation non autorisée, (d) une exploitation en dehors des spécifications environnementales publiées pour le produit, ou (e) une préparation ou un entretien incorrect du site.
- 7 DANS LA LIMITE DES DISPOSITIONS LEGALES DE VOTRE PAYS, LES GARANTIES PRECEDENTES SONT EXCLUSIVES, ET AUCUNE AUTRE GARANTIE, ORALE OU ECRITE, N'EST EXPRESSE NI IMPLICITE. HP REJETTE EN PARTICULIER LES GARANTIES OU CLAUSES IMPLICITES DE QUALITE MARCHANDE, DE SATISFACTION ET D'ADEQUATION A UN USAGE PARTICULIER.
- 8 HP ne pourra être tenue responsable de dommages accidentels affectant un bien corporel d'une valeur supérieure à 300 000 dollars ou du montant actuel payé pour le produit mis en cause, ainsi que pour des accidents corporels ou en cas de décès si tous ces dommages sont déclarés par une juridiction compétente comme étant la conséquence d'un produit HP défectueux.
- 9 DANS LA LIMITE DES DISPOSITIONS LEGALES DE VOTRE PAYS/REGION, LES RECOURS DECRITS DANS CETTE DECLARATION DE GARANTIE CORRESPONDENT AUX SEULES POSSIBILITES DE RECOURS DU CLIENT. SAUF INDICATION CONTRAIRE, HP OU SES FOURNISSEURS NE POURRONT EN AUCUN CAS ETRE TENUS POUR RESPONSABLES DE LA PERTE DE DONNEES OU DES DOMMAGES DIRECTS, SPECIAUX, ACCIDENTELS, FORTUITS (IMPLIQUANT LA PERTE DE GAINS OU DE DONNEES), OU D'AUTRES TYPES DE DOMMAGE, SUR LA BASE D'UN CONTRAT, D'UN ACTE DELICTUEL OU DE TOUTE AUTRE CAUSE.

**10** POUR LES TRANSACTIONS DES CONSOMMATEURS EN AUSTRALIE ET EN NOUVELLE-ZELANDE, LES TERMES DE GARANTIE DE CETTE DECLARATION, SAUF DANS LES LIMITES LEGALEMENT AUTORISEES, N'EXCLUENT PAS, NI NE LIMITENT, NI NE MODIFIENT LES DROITS DE VENTE STATUTAIRES OBLIGATOIRES APPLICABLES, MAIS VIENNENT S'AJOUTER A CES DROITS.

### **Maintenance durant et après la période de garantie**

- Si une panne d'imprimante survient durant la période de garantie, contactez un bureau de service ou d'assistance agréé HP.
- Si une panne d'imprimante survient après la période de garantie et que vous avez souscrit à un contrat de maintenance HP ou à HP SupportPack, suivez les instructions fournies dans le contrat pour requérir une assistance.
- Si vous n'avez pas souscrit à un contrat de maintenance HP ou à HP SupportPack, contactez un bureau de service ou d'assistance agréé HP.

### **Pour assurer la longévité de votre imprimante HP LaserJet, HP propose les garanties suivantes :**

**Garantie étendue** HP SupportPack couvre le matériel HP et tous les composants internes fournis par HP. L'équipement matériel est couvert à compter de la date d'achat du produit HP pour la durée déterminée dans le contrat choisi. Le client doit se procurer HP SupportPack dans les 90 jours suivant la date d'achat du produit HP. Pour plus d'informations, connectez-vous au site [www.hp.com/support/lj9050\\_lj9040](http://www.hp.com/support/lj9050_lj9040).

## Garantie de protection Premium HP

### Garantie limitée des cartouches d'impression et des tambours d'imagerie

Ce produit HP est garanti être exempt de défauts de matériau et de fabrication.

Cette garantie ne couvre pas les produits (a) ayant été remplis, modifiés, refaits, reconditionnés ou soumis à une utilisation impropre ou abusive, (b) présentant des problèmes résultant d'une utilisation incorrecte, d'un stockage inadéquat ou d'une exploitation ne répondant pas aux spécifications écologiques publiées pour le produit ou (c) présentant une usure provenant d'une utilisation normale.

Pour obtenir un service de garantie, veuillez renvoyer le produit au lieu d'achat (accompagné d'une description écrite du problème et des exemples d'impression) ou contactez l'assistance clientèle HP. Suivant le choix de HP, HP remplacera le produit s'étant avéré être défectueux ou remboursera le prix d'achat.

DANS LA MESURE PERMISE PAR LE DROIT LOCAL, LA GARANTIE CI-DESSUS EST EXCLUSIVE ET AUCUNE AUTRE GARANTIE OU CONDITION, ECRITE OU ORALE, N'EST EXPRIMEE OU IMPLICITE ET HP DECLINE EXPLICITEMENT TOUTE GARANTIE OU CONDITION IMPLICITE DE QUALITE MARCHANDE, DE QUALITE SATISFAISANTE ET D'APTITUDE A REMPLIR UNE FONCTION DEFINIE.

DANS LA MESURE PERMISE PAR LE DROIT LOCAL, EN AUCUN CAS HP OU SES FOURNISSEURS NE POURRONT ETRE TENUS POUR RESPONSABLES DE DOMMAGES DIRECTS, PARTICULIERS, ACCESSOIRES OU INDIRECTS (Y COMPRIS LES PERTES DE PROFITS ET DE DONNEES) OU DE TOUT AUTRE DOMMAGE RELATIF A UN CONTRAT, UN PREJUDICE OU AUTRE.

LES TERMES DE GARANTIE DE CETTE DECLARATION, SAUF DANS LES LIMITES LEGALEMENT AUTORISEES, N'EXCLUENT PAS, NI NE LIMITENT, NI NE MODIFIENT LES DROITS DE VENTE STATUTAIRES OBLIGATOIRES APPLICABLES, MAIS VIENNENT S'AJOUTER A CES DROITS.

### Termes de la licence d'utilisation du logiciel HP

**ATTENTION : L'UTILISATION DU LOGICIEL EST SOUMISE AUX TERMES DE LA LICENCE D'UTILISATION DU LOGICIEL HP ENONCES CI-DESSOUS. L'UTILISATION DU LOGICIEL INDIQUE VOTRE ACCEPTATION DES TERMES DE CETTE LICENCE. SI VOUS N'ACCEPTEZ PAS LES TERMES DE CETTE LICENCE, VOUS POUVEZ RENVOYER LE LOGICIEL ET OBTENIR UN REMBOURSEMENT COMPLET. SI LE LOGICIEL EST LIVRE AVEC UN AUTRE PRODUIT, VOUS POUVEZ RENVOYER L'INTEGRALITE DU PRODUIT NON UTILISE ET OBTENIR UN REMBOURSEMENT COMPLET.**

La licence d'utilisation suivante régit votre utilisation du Logiciel fourni, sauf si vous avez passé un autre contrat signé avec HP.

#### Octroi de licence d'utilisation

HP vous accorde une licence permettant l'utilisation d'un seul exemplaire du Logiciel. Par « utilisation », HP entend le stockage, le chargement, l'installation, l'exécution ou l'affichage du Logiciel. Vous n'êtes pas autorisé à modifier le Logiciel, ni à désactiver la moindre option de cession de licence ou de contrôle du Logiciel. Si le Logiciel vous est cédé pour une « utilisation simultanée », vous n'avez pas le droit d'accorder l'utilisation simultanée du Logiciel à un nombre d'utilisateurs supérieur à celui autorisé.

#### Droits de propriété

Le Logiciel est la propriété intellectuelle de HP ou de ses fournisseurs tiers. La licence d'utilisation ne confère aucun titre ni droit de propriété sur le Logiciel et ne constitue pas une vente des droits sur le Logiciel. Les fournisseurs tiers de HP peuvent protéger leurs droits en cas de violation des termes de cette licence d'utilisation.

## **Copies et adaptations**

Vous pouvez uniquement effectuer des copies ou des adaptations du Logiciel à des fins d'archivage, ou lorsqu'une copie ou une adaptation constitue une étape indispensable de l'utilisation autorisée du Logiciel. Vous devez reproduire tous les avis de copyright de l'original du Logiciel sur toutes les copies ou adaptations. Vous n'êtes pas autorisé à copier le Logiciel sur un réseau public.

## **Désassemblage ou décodage interdit**

Vous n'avez pas le droit de désassembler ou de décompiler le Logiciel sans autorisation écrite préalable de HP. Dans certaines juridictions, l'autorisation de HP peut ne pas être indispensable pour une décompilation ou un désassemblage partiel. A sa demande, vous fournirez à HP des informations suffisamment détaillées sur le désassemblage ou la décompilation. Vous n'êtes pas autorisé à décoder le Logiciel sauf si le décodage est une étape incontournable de son utilisation.

## **Transfert**

Votre licence d'utilisation prend automatiquement fin en cas de transfert du Logiciel. Dès qu'un transfert a lieu, vous devez livrer le Logiciel, y compris tout exemplaire et documentation associés, au bénéficiaire du transfert. Le bénéficiaire du transfert doit accepter les termes de cette licence comme condition imposée au transfert.

## **Rupture de contrat**

HP peut révoquer votre licence d'utilisation sur préavis en cas de non-respect des termes de cette licence. A la rupture du contrat, vous devez détruire immédiatement le Logiciel, ainsi que toutes les copies, adaptations et parties fusionnées sous quelque forme que ce soit.

## **Critères d'exportation**

Vous n'êtes pas autorisé à exporter ou à réexporter le Logiciel, ou toute copie ou adaptation de ce Logiciel, sous peine d'être en infraction vis-à-vis des lois ou réglementations en vigueur.

## **Restrictions concernant le gouvernement américain**

Le Logiciel et toute documentation associée ont été développés entièrement par des fonds privés. Ils sont livrés et cédés sous licence comme « logiciel commercial », tel que défini dans la clause DFARS 252.227-7013 (octobre 1988), DFARS 252.211-7015 (mai 1991) ou DFARS 252.227-7014 (juin 1995), comme « article commercial », tel que défini dans la clause FAR 2.101 (a), ou comme « logiciel d'usage restreint », tel que défini dans la clause FAR 52.227-19 (juin 1987) (ou toute clause contractuelle ou réglementation d'agence équivalente), selon celle qui s'applique. Vous jouissez uniquement des droits octroyés pour le Logiciel et toute documentation associée par la clause FAR ou DFARS applicable, ou par le contrat d'utilisation de logiciel HP standard concernant le produit en question.

## Réglementations de la FCC

Cet équipement a été testé et déclaré conforme aux limites imposées à un appareil numérique de classe **B**, en vertu de l'article 15 des règles FCC. Ces limites sont destinées à assurer une protection suffisante contre les interférences produites dans une installation résidentielle. Cet équipement génère, utilise et peut émettre des fréquences radio. En cas d'installation et d'utilisation non conformes aux instructions, celles-ci peuvent être à l'origine d'interférences nuisant aux communications radio. Toutefois, aucune garantie n'est donnée concernant l'absence d'interférences pour une installation particulière. Si cet équipement produit des interférences nuisibles à la réception radio ou télévision, ce que vous pouvez déterminer en éteignant puis en rallumant l'appareil, essayez de résoudre le problème de l'une des manières suivantes :

- Réorientez ou déplacez l'antenne de réception.
- Eloignez l'équipement du récepteur.
- Connectez l'équipement à une prise située sur un circuit différent de celui sur lequel se trouve le récepteur.
- Consultez votre revendeur ou un technicien radio/télévision expérimenté.

### Remarque

Tout changement ou toute modification de cette imprimante, non expressément approuvé par HP, peut annuler le droit de l'utilisateur à exploiter cet équipement.

Un câble d'interface blindé est requis à des fins de conformité avec les règles FCC.

## Réglementation du Ministère canadien des communications

Complies with Canadian EMC Class **B** requirements.

Conforme à la classe **B** des normes canadiennes de compatibilité électromagnétique (CEM).

## Déclaration VCCI (Japon)

Produit de classe B (Déclaration VCCI)

この装置は、情報処理装置等電波障害自主規制協議会（VCCI）の基準に基づくクラスB情報技術装置です。この装置は、家庭環境で使用することを目的としていますが、この装置がラジオやテレビジョン受信機に近接して使用されると、受信障害を引き起こすことがあります。取り扱い説明書に従って正しい取り扱いをして下さい。

### Traduction

Cet équipement fait partie de l'équipement de technologie de l'information de classe **B** selon les normes définies par le VCCI (Voluntary Control Council For Interference by Information Technology Equipment) Même si ce produit est destiné à une utilisation dans un milieu résidentiel, des interférences radio peuvent survenir s'il est utilisé près d'un poste radio ou d'un téléviseur. Consultez les instructions pour une exécution correcte.

## Déclaration coréenne sur les interférences électromagnétiques

### 사용자 안내문 (B급 기기)

이 기기는 비업무용으로 전자파장애 검정을 받은 기기로서, 주거지역에서는 물론 모든지역에서 사용할 수 있습니다.

# Informations relatives à la sécurité

## Sécurité des produits laser

Le CDRH (Center for Devices and Radiological Health – Centre pour la santé et le matériel en radiologie) de la FDA (Food and Drug Administration—office du contrôle pharmaceutique et alimentaire) a mis en œuvre une réglementation pour les produits laser fabriqués depuis le 1<sup>er</sup> août 1976. Les produits commercialisés aux Etats-Unis doivent obligatoirement être compatibles. Cette imprimante est certifiée comme appartenant à la classe 1 des produits laser selon les normes relatives aux radiations du DHHS (Department of Health and Human Services - Département de la santé et des affaires sociales) américain, conformément à la loi sur le contrôle des radiations pour la santé et la sécurité (Radiation Control for Health and Safety Act) de 1968. La radiation émise à l'intérieur de l'imprimante étant intégralement confinée à l'intérieur de boîtiers protecteurs et de capots externes, les rayons laser ne peuvent pas s'échapper pendant l'utilisation normale de l'imprimante.

### AVERTISSEMENT !

Si vous utilisez des commandes, réalisez des réglages ou exécutez des procédures différemment de la manière spécifiée dans ce manuel, vous risquez d'être exposé à des radiations dangereuses.

## Fiche technique de sécurité du produit

Les fiches techniques de sécurité du produit (MSDS - Material Safety Data Sheet) pour les fournitures contenant des substances chimiques (comme du toner) peuvent être obtenues en visitant le site Web sur les fournitures LaserJet HP à l'adresse : [www.hp.com/go/msds](http://www.hp.com/go/msds) ou [www.hp.com/hpinfo/community/environment/productinfo/safety](http://www.hp.com/hpinfo/community/environment/productinfo/safety).

## Déclarations relatives au laser en Finlande

### Luokan 1 laserlaite

#### Klass 1 Laser Apparat

HP LaserJet 9040/9050, 9040n/9050n, 9040dn/9050dn

laserkirjoitin on käyttäjän kannalta turvallinen luokan 1 laserlaite.

Normaalissa käytössä kirjoittimen suojakotelointi estää lasersäteen pääsyn laitteen ulkopuolelle.

Laitteen turvallisuusluokka on määritetty standardin EN 60825-1 (1994) mukaisesti.

#### Varoitus!

Laitteen käyttäminen muulla kuin käyttöohjeessa mainitulla tavalla saattaa altistaa käyttäjän turvallisuusluokan 1 ylittävälle näkymättömälle lasersäteilylle.

#### Varning!

Om apparaten används på annat sätt än i bruksanvisning specificerats, kan användaren utsättas för osynlig laserstrålning, som överskrider gränsen för laserklass 1.

#### HUOLTO

HP LaserJet 9040/9050, 9040n/9050n, 9040dn/9050dn

-kirjoittimen sisällä ei ole käyttäjän huollettavissa olevia kohteita. Laitteen saa avata ja huoltaa ainoastaan sen huoltamiseen koulutettu henkilö. Tällaiseksi huoltotoimenpiteeksi ei katsota väriainekasetin vaihtamista, paperiradan puhdistusta tai muita käyttäjän käsikirjassa lueteltuja, käyttäjän tehtäväksi tarkoitettuja ylläpitotoimia, jotka voidaan suorittaa ilman erikoistyökaluja.

#### Varo!

Mikäli kirjoittimen suojakotelo avataan, olet alttiina näkymättömälle lasersäteilylle laitteen ollessa toiminnassa. Älä katso säteeseen.

#### Varning!

Om laserprinterns skyddshölje öppnas då apparaten är i funktion, utsättas användaren för osynlig laserstrålning. Betrakta ej strålen. Tiedot laitteessa käytettävän laserdiodin säteilyominaisuuksista:

Aallonpituus 775-795 nm

Teho 5 mW

Luokan 3B laser

## Déclaration sur le cordon d'alimentation pour le Japon

製品には、同梱された電源コードをお使い下さい。  
同梱された電源コードは、他の製品では使用出来ません。

translation

Please use the attached power cord.

The attached power cord is not allowed to use with other product.

# Déclaration de conformité

en vertu du guide 22 de l'ISO/IEC et de la norme EN45014

**Nom du fabricant :** Hewlett-Packard Company  
**Adresse du fabricant :** 11311 Chinden Boulevard  
Boise, Idaho 83714-1021, Etats-Unis

## déclare que le produit

**Nom du produit :** Imprimante HP LaserJet 9040/9050  
Bac d'alimentation optionnel de 2000 feuilles (C8531A)

**Modèle réglementaire  
Numéro<sup>3)</sup>** BOISB-0403-00

**Options du produit :** TOUTES

## est conforme aux spécifications suivantes :

**SECURITE :** IEC 60950:1999 / EN60950: 2000  
IEC 60825-1:1993+A1+A2 / EN 60825-1:1994+A11+A2 (Produit LED/laser de classe 1)  
GB4943-2001

**Compatibilité  
électromagnétique :** CISPR 22:1997 / EN 55022:1998 - Classe B<sup>1)</sup>

EN 61000-3-2:2000

EN 61000-3-3:1995 + A1:2005

EN 55024:1998/A1:2001

FCC alinéa 47 CFR, article 15 classe B<sup>2)</sup>/ICES-003, version 4

GB9254-1998, GB17625.1-2003

## Informations complémentaires :

Le produit précité est conforme aux exigences de la directive CEM 89/336/EEC et de la directive sur les basses tensions 73/23/EEC, et porte, en conséquence, le label CE.

1) Ce produit a été testé dans une configuration classique avec des ordinateurs personnels Hewlett-Packard.

2) Ce produit est conforme à l'article 15 des règles FCC. Son utilisation est soumise aux deux conditions suivantes :

1) ce produit ne risque pas de causer d'interférences dangereuses et (2) ce produit doit accepter toutes les interférences reçues, y compris celles risquant de fausser le fonctionnement de l'appareil.

3) Pour des questions réglementaires, un numéro de modèle réglementaire est affecté à ce produit. Ce numéro ne doit pas être confondu avec le nom de produit ou le(s) numéro(s) de produit.

Boise, Idaho, Etats-Unis  
26 octobre 2004

## Pour toute information sur la réglementation uniquement, contactez :

Australie : le responsable des réglementations produit, Hewlett-Packard Australia Ltd., 31-41 Joseph Street, Blackburn, Victoria 3130, Australie

Europe : votre bureau de ventes et de services Hewlett-Packard local ou Hewlett-Packard GmbH, Department HQ-TRE/Standards Europe, Herrenberger Straße 140-140, D-71034 Böblingen (télécopie : +49-7031-14-3143)

Etats-Unis : le responsable des réglementations produit, Hewlett-Packard Company, PO Box 15, Mail Stop , Boise, Idaho 83707-0015 (téléphone : 208-396-6000)



# Déclaration de conformité

en vertu du guide 22 de l'ISO/IEC et de la norme EN45014

**Nom du fabricant :** Hewlett-Packard Company  
**Adresse du fabricant :** Montemorelos 299  
Guadalajara Jalisco, 45060 Mexico

## déclare que le produit

**Nom du produit :** Accessoires de finition pour l'imprimante HP LaserJet série 9040/9050  
**Numéro de référence :** C8084A, C8085A, C8088A, C8088B, Q5693A, Q5710A  
**Options du produit :** TOUTES

## est conforme aux spécifications suivantes :

**SECURITE :** IEC 60950:1999 / EN60950:2000  
**Compatibilité électromagnétique :** CISPR 22:1997 / EN 55022:1998 - Classe A<sup>1</sup>  
EN 61000-3-2:2000  
EN 61000-3-3:1995 / A1  
EN 55024:1998/A1:2001  
FCC alinéa 47 CFR, article 15 classe A2/ICES-003, version 4

## Informations complémentaires :

Le produit précité est conforme aux exigences de la directive CEM 89/336/EEC et de la directive sur les basses tensions 73/23/EEC, et porte, en conséquence, le label CE.

1) Ce produit a été testé dans une configuration classique avec des ordinateurs personnels Hewlett-Packard.

2) Ce produit est conforme à l'article 15 des règles FCC. Son utilisation est soumise aux deux conditions suivantes :

(1) ce produit ne risque pas de causer d'interférences dangereuses et

(2) ce produit doit accepter toutes les interférences reçues, y compris celles risquant de fausser le fonctionnement de l'appareil.

« Avertissement - Produit de classe A. Dans un environnement domestique, ce produit peut causer des interférences radio. Le cas échéant, l'utilisateur peut devoir prendre les mesures qui s'imposent. »

Guadalajara, Jalisco, Mexico  
30 janvier 2003

## Pour toute information sur la réglementation uniquement, contactez :

**Australie :** le responsable des réglementations produit, Hewlett-Packard Australia Ltd., 31-41 Joseph Street, Blackburn, Victoria 3130, Australie

**Europe :** votre bureau de ventes et de services Hewlett-Packard local ou Hewlett-Packard GmbH, Department HQ-TRE/Standards Europe, Herrenberger Straße 140-140, D-71034 Böblingen (télécopie : +49-7031-14-3143)

**Etats-Unis :** le responsable des réglementations produit, Hewlett-Packard Company, PO Box 15, Mail Stop 160, Boise, Idaho 83707-0015 (téléphone : 208-396-6000)



# HP LaserJet 9040/9050 Drucker

Deutsch

**Leitfaden zur Inbetriebnahme** 

---

**© 2005 Copyright Hewlett-Packard  
Development Company, L.P.**

Vervielfältigung, Adaption oder Übersetzung  
sind ohne vorherige schriftliche  
Genehmigung nur im Rahmen des  
Urheberrechts zulässig.

Die Informationen in diesem Dokument  
können ohne vorherige Ankündigung  
geändert werden.

Veröffentlichungsnummer  
Q3721-90935

Edition 1, 02/2005

Für HP Produkte und Dienste gelten nur die  
Gewährleistungen, die in den ausdrücklichen  
Gewährleistungserklärungen des jeweiligen  
Produkts bzw. Dienstes aufgeführt sind.  
Dieses Dokument gibt keine weiteren  
Gewährleistungen. HP haftet nicht für  
technische oder redaktionelle Fehler oder  
Auslassungen in diesem Dokument.

## **Marken**

Microsoft®, Windows® und Windows NT®  
sind in den USA eingetragene Marken der  
Microsoft Corporation.

UNIX® ist eine eingetragene Marke von  
The Open Group.

Alle anderen in diesem Dokument genannten  
Produkte sind möglicherweise Warenzeichen  
der jeweiligen Unternehmen.

# Druckereinrichtung

## Inhalt

Einführung	76
Checkliste für die Installation	76
Vorbereiten des Drucker-Standorts	77
Überprüfen des Lieferumfangs	81
Benennung der Druckerkomponenten	82
Entfernen der inneren Verpackungselemente	83
Installieren des Zubehörs	84
Installieren der Druckpatrone	86
Anschließen der Drucker-Kabel	87
Anschließen eines Parallelkabels	88
Anschluss an ein Ethernet 10/100TX-Netzwerk (für HP LaserJet 9040n/9050n und HP LaserJet 9040dn/9050dn)	89
Auswechseln der Bedienfeldschablone	90
Anschließen des Netzkabels	91
Konfigurieren der Sprache der Bedienfeldanzeige	92
Einlegen von Papier in Fach 1	93
Einlegen von Papier in die Fächer 2 und 3	94
Drucken einer Konfigurationsseite	95
Installieren der Druckersoftware	96
Installieren der Windows-Druckersoftware	96
Installieren der Macintosh-Druckersoftware	96
Überprüfen der Druckereinrichtung	98
Kundendienst	98
Garantie und Zulassungsbestimmungen	99
Beschränkte Garantie von Hewlett-Packard	99
HP Garantie „Premium Protection“	101
HP Software-Lizenzbestimmungen	101
FCC-Bestimmungen	103
Sicherheitsinformationen	104
Konformitätserklärung	106

# Einführung

Herzlichen Glückwunsch zum Kauf des Druckers HP LaserJet 9040/9050. Diese Modellserie ist in den folgenden Ausführungen erhältlich.



## HP LaserJet 9040/9050

Der HP LaserJet 9040/9050 (Produktnummer Q7697A/Q3721A) wird in der Grundausstattung mit 64 Megabyte (MB) Arbeitsspeicher (RAM), der Möglichkeit zum Druck im Überformat und zwei Papierfächern für je 500 Blatt ausgeliefert.

### Hinweis

Nur der HP LaserJet 9040/9050 erfordert eine optionale EIO-Karte für erweiterte Ein-/Ausgabe (Enhanced Input/Output), wenn er mit einem Netzwerk verbunden werden soll.



## HP LaserJet 9040n/9050n

Der HP LaserJet 9040n/9050n Drucker (Produktnummer Q7698A/Q3722A) wird in der Grundausstattung mit 128 MB RAM, der Möglichkeit zum Druck im Überformat, zwei Papierfächern für je 500 Blatt, einem Allzweckfach für 100 Blatt (Fach 1) und einem integrierten HP Jetdirect-Druckserver ausgeliefert.



## HP LaserJet 9040dn/9050dn

Der HP LaserJet 9040dn/9050dn Drucker (Produktnummer Q7699A/Q3723A) wird in der Grundausstattung mit 128 MB RAM, der Möglichkeit zum Druck im Überformat, zwei Papierfächern für je 500 Blatt, einem Allzweckfach für 100 Blatt (Fach 1), einem integrierten HP Jetdirect-Druckserver und einem Modul für beidseitigen Druck ausgeliefert.

# Checkliste für die Installation

In dieser Anleitung finden Sie Hilfe bei der Einrichtung und Installation des neuen Druckers. Befolgen Sie bitte zur ordnungsgemäßen Installation die Anweisungen der einzelnen Abschnitte vollständig und der Reihe nach:

- Auspacken des Druckers Schritte 1-4
- Aufstellen des Druckers Schritte 5-13
- Installieren der Druckersoftware Schritt 14
- Überprüfen der Druckereinrichtung Schritt 15

### WARNUNG!

Der Drucker ist schwer. Es wird empfohlen, den Transport von vier Personen durchführen zu lassen, um Verletzungen und eine Beschädigung des Druckers zu vermeiden.

## Schritt 1. Vorbereiten des Drucker-Standorts

### Platzanforderungen für die Anlieferung

Stellen Sie sicher, dass die Türen bzw. der Eingangsbereich Ihres Gebäudes für die Anlieferung des Versandkartons groß genug sind. Der Versandkarton hat ungefähr folgende Abmessungen:

B x T x H: 911 x 790 x 1036 mm

### Platzanforderungen beim Auspacken

Bevor Sie die Plastikfolie vom Versandkarton entfernen, stellen Sie sicher, dass genügend Platz vorhanden ist, um den Inhalt des Kartons zu entnehmen und das Produkt von der Versandpalette zu heben. HP empfiehlt, dass im Umkreis des Kartons mindestens 3,1 Meter Freiraum zur Verfügung stehen, damit alle Versandmaterialien entfernt werden können.

### Entnahme des Druckers aus dem Versandkarton

Die Abbildungen auf dem Versandkarton enthalten Anleitungen zur Entnahme des Druckers aus dem Versandkarton.

---

#### **WARNUNG!**

---

Der Drucker ist schwer. Es wird empfohlen, den Transport von vier Personen durchführen zu lassen, um Verletzungen und eine Beschädigung des Druckers zu vermeiden.

## Größe des Druckers

Bereiten Sie für den Drucker einen Aufstellort vor, der die folgenden Anforderungen erfüllt:

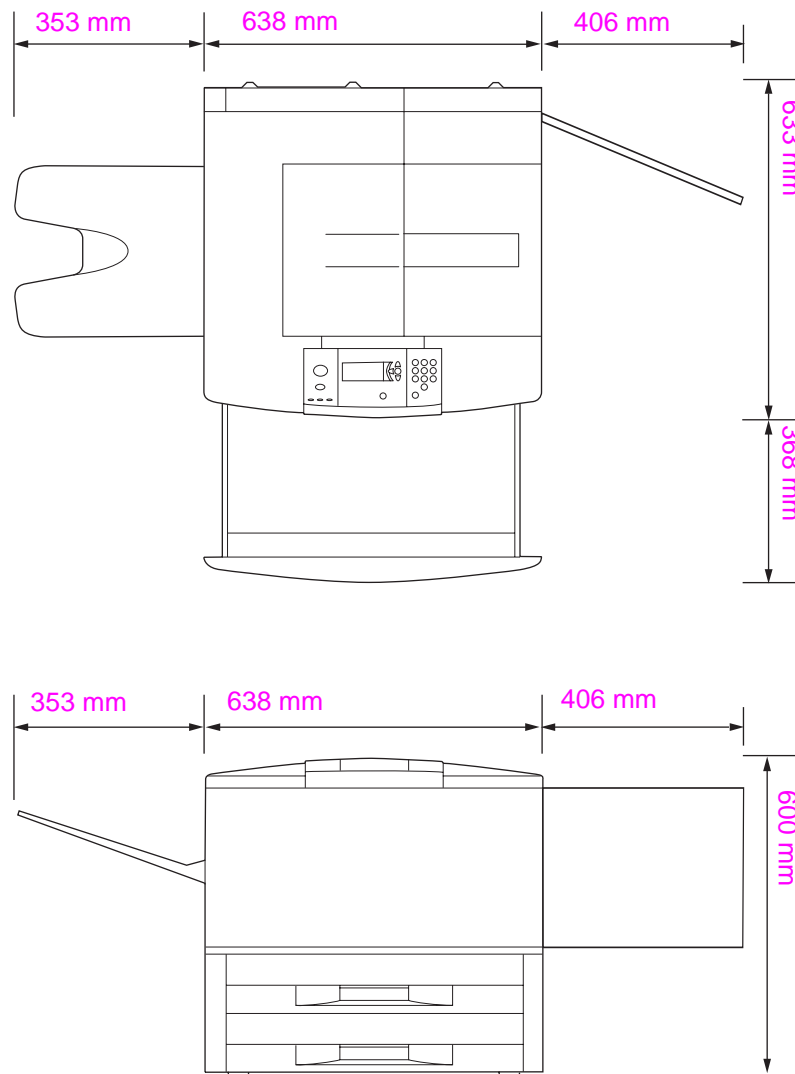

HP LaserJet 9040/9050 Druckerabmessungen (Draufsicht und Seitenansicht)



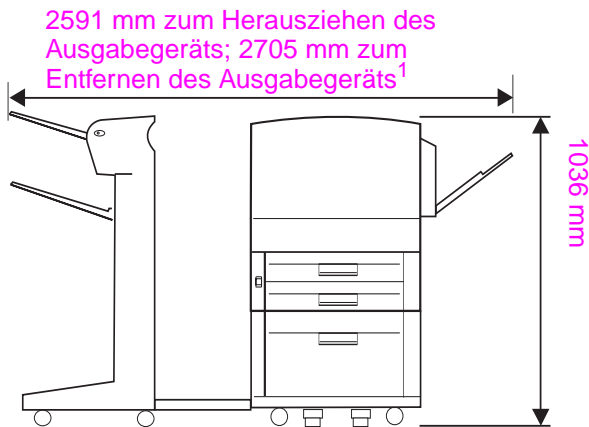
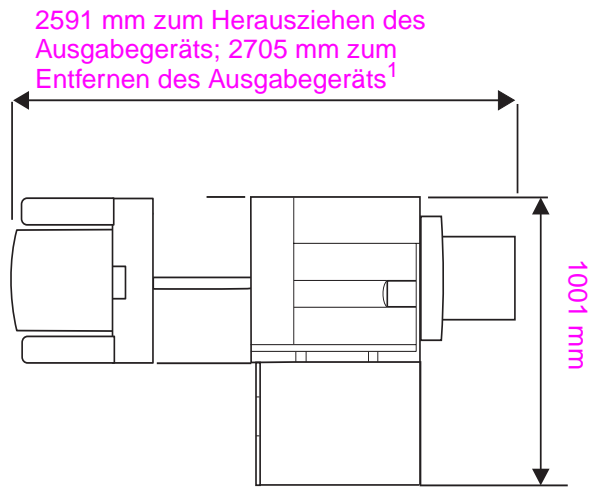

- <sup>1</sup> Die kleinere Maßeinheit gibt den benötigten Platz an, wenn Sie das Ausgabegerät nur so weit herausziehen, dass die Befestigungsschiene noch mit der Verriegelung unterhalb des optionalen Fachs 4 verbunden ist. Die größere Maßeinheit gibt den benötigten Platz an, wenn Sie das Ausgabegerät ganz vom Gerät entfernen. Der zusätzliche Platz ermöglicht es, die Befestigungsschiene aus der Verriegelung unterhalb des optionalen Fachs 4 zu lösen.

**Maximale Platzanforderungen (Draufsicht und Seitenansicht) des HP LaserJet 9040/9050 mit gängigem Ausgabegerät, Fach 4 und Fach 1.**

---

## Anforderungen an den Standort des Druckers

---

- Ein ebener Bereich auf einer festen Oberfläche, vorzugsweise ein Fußboden ohne Teppich.
- Ausreichend freier Platz um den Drucker herum
- Gut durchlüfteter Raum
- Der Drucker darf keiner direkten Sonneneinstrahlung oder Chemikalien, einschließlich Reinigungslösungen auf Ammoniakbasis, ausgesetzt werden
- Ausreichende Stromversorgung (Empfehlungen: für das 110 V-Modell ein eigener 15 A-Stromkreis, für das 220 V-Modell ein eigener 8 A-Stromkreis)
- Eine klimatisch stabile Umgebung (keine abrupten Schwankungen der Temperatur oder Luftfeuchtigkeit)
- Eine relative Luftfeuchtigkeit zwischen 20 % und 80 %
- Eine Raumtemperatur zwischen 10 °C und 32,5 °C

## Gewicht des Druckers (ohne Druckpatrone)

- HP LaserJet 9040/9050: 63,5 kg
- HP LaserJet 9040n/9050n: 69,4 kg
- HP LaserJet 9040dn/9050dn: 76,2 kg

## Schritt 2. Überprüfen des Lieferumfangs

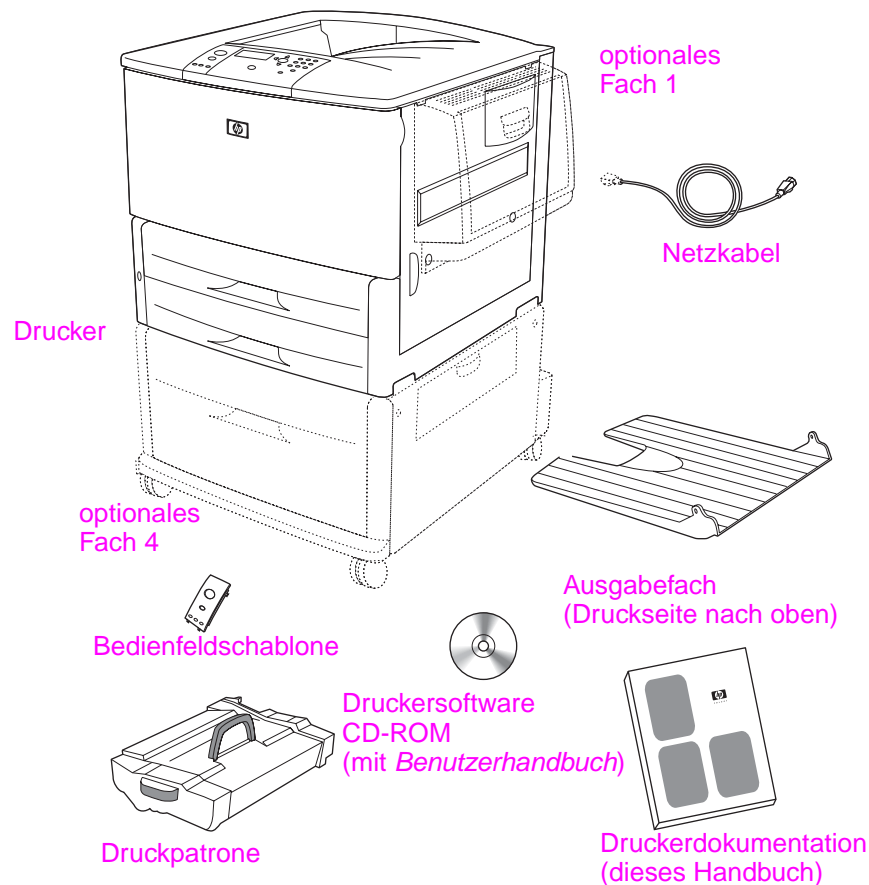

### Inhalt der Verpackung

#### Hinweis

Zum Lieferumfang des HP LaserJet 9040n/9050n gehören Fach 1 und ein integrierter HP Jetdirect-Druckserver (nicht abgebildet).

Zum Lieferumfang des HP LaserJet 9040dn/9050dn gehören Fach 1, ein integrierter HP Jetdirect-Druckserver (nicht abgebildet) und Zubehör für den beidseitigen Druck (Duplexer; nicht abgebildet).

## Schritt 3. Benennung der Druckerkomponenten

Die folgenden Illustrationen enthalten die Positionen und Namen der wichtigsten Druckerkomponenten.

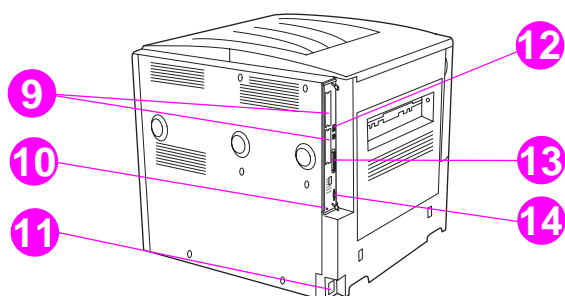
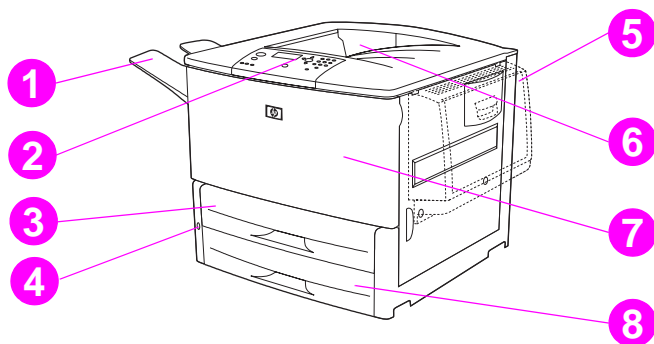

### Druckerkomponenten (Vorder- und Rückansicht)

- |   |  |  |
|---|--|--|
| 1. Ausgabefach<br>(Druckseite nach oben)          | 7. Vordere Klappe                            | 12. LAN-Anschluss (RJ-45)<br>(für HP LaserJet 9040n/<br>9050n und 9040dn/9050dn) |
| 2. Bedienfeld                                     | 8. Fach 3                                    | 13. Anschluss für Parallel<br>B-Kabel  |
| 3. Fach 2   | 9. EIO-Steckplätze (2)                       | 14. HP Jet-Link-Anschluss<br>(für Papierzufuhrzubehör)                           |
| 4. Netzschalter                                   | 10. Anschluss für<br>Sicherheitsverriegelung |  |
| 5. Fach 1   | 11. Netzkabel-<br>anschluss                  |  |
| 6. Standardausgabefach<br>(Druckseite nach unten) |  |  |

## Schritt 4. Entfernen der inneren Verpackungselemente

### ACHTUNG

Zur Vermeidung von Transportschäden ist der Drucker mit orangefarbenem Klebeband und Verpackungsmaterial im Innern gesichert. Alle Versand- und internen Verpackungsmaterialien müssen entfernt werden, damit der Drucker einwandfrei funktionieren kann.

### So entfernen Sie die innere Verpackung

- 1 Entfernen Sie sämtliches orangefarbenes Verpackungsmaterial von der Außenseite des Druckers, sowie sämtlichen, nicht orangefarbenen, Karton und Styropor.
- 2 Entnehmen Sie sämtliches orangefarbenes Verpackungsmaterial aus dem Standardausgabefach und entfernen Sie den Schutzfilm von der Bedienfeldanzeige.
- 3 Öffnen Sie die linke Tür, und ziehen Sie das Klebeband gerade heraus, um die Versandverriegelung für die Fixiereinheit zu entfernen (s. Abbildung auf dem Drucker). Stellen Sie sicher, dass sich die Hebel der Fixiereinheit in der Verriegelungsstellung befinden.

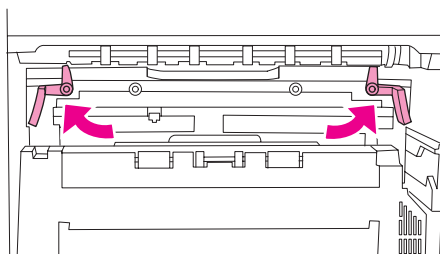

- 4 Öffnen Sie die Papierfächer, entfernen Sie sämtliches orangefarbenes Verpackungsmaterial, und schließen Sie die Papierfächer wieder.
- 5 Öffnen Sie die vordere Klappe, und entfernen Sie den orangefarbenen Schutzstreifen im Bereich der vorderen Einzugswalze und am Verriegelungshebel für die Druckpatrone. Schließen Sie die vordere Klappe.

### Hinweis

Bewahren Sie sämtliches Verpackungsmaterial auf. Sie benötigen es erneut, falls Sie den Drucker zu einem späteren Zeitpunkt verpacken müssen.

## Schritt 5. Installieren des Zubehörs

### WARNUNG!

Dieser Drucker wiegt ungefähr 63,5 kg. Es wird empfohlen, den Transport von vier Personen durchführen zu lassen, um Verletzungen und eine Beschädigung des Druckers zu vermeiden.

Installieren Sie sämtliches Papierzufuhrzubehör, das Sie zusammen mit dem Drucker oder separat erworben haben. Gehen Sie nach den Angaben der Einbauanleitung vor, die dem Zubehör beiliegt. Die Anleitungen befinden sich möglicherweise auf einer CD-ROM.

### Installation des Duplexers

### Hinweis

Wenn Sie ein Ausgabegerät (Mehrzweck-Abschlussgerät, 3.000-Blatt-Stapler, 3.000-Blatt-Hefter/Stapler oder Mailbox mit 8 Fächern) sowie einen Duplexer und ein Zufuhrgerät (Fach 4 und/oder Fach 1) erworben haben, installieren Sie zuerst den Duplexer und die Zufuhrgerät(e) und danach das Ausgabegerät.

Weitere Informationen finden Sie in der Installationsanweisung im Lieferumfang des Duplexers. Die Anleitungen befinden sich möglicherweise auf einer CD-ROM.

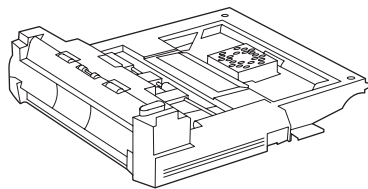

### Duplexer

### Hinweis

Konsultieren Sie nach der Installation des Duplexers wieder dieses Handbuch, um mit der Druckereinrichtung fortzufahren.

### Installation von Zufuhrgeräten

Konsultieren Sie die Installationsanweisungen im Lieferumfang des jeweiligen Geräts. Die Anleitungen befinden sich möglicherweise auf einer CD-ROM.

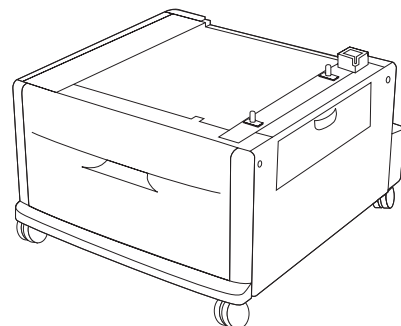
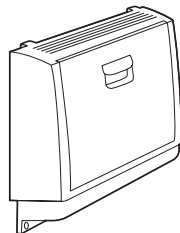

### Fach 1 und Fach 4

## Hinweis

Konsultieren Sie nach der Installation des Duplexers wieder dieses Handbuch, um mit der Druckereinrichtung fortzufahren.

## Installation von Ausgabegeräten

Installieren Sie alle Ausgabegeräte, die Sie erworben haben. Fahren Sie danach mit Schritt 6 fort.

Weitere Informationen finden Sie in der Installationsanweisung im Lieferumfang des jeweiligen Geräts. Die Anleitungen befinden sich möglicherweise auf einer CD-ROM.

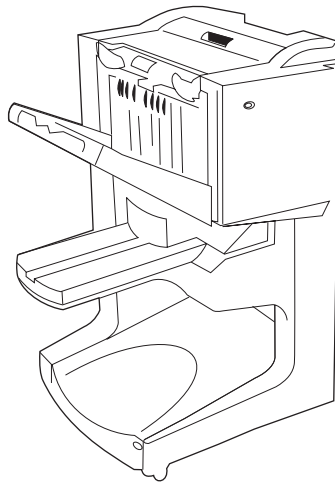

Mehrzweck-Abschlussgerät

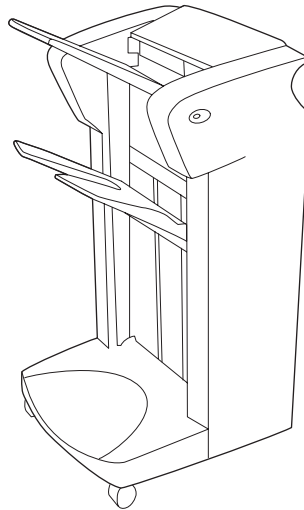

3.000-Blatt-Stapler/Hefter  
bzw. 3.000-Blatt-Stapler

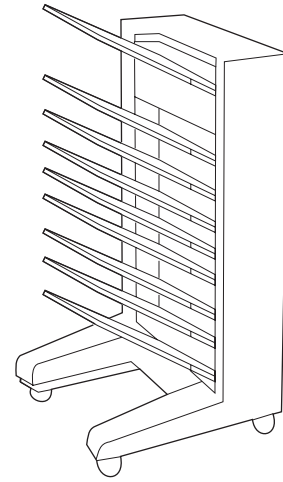

Mailbox mit 8  
Fächern

### Ausgabegeräte

## Schritt 6. Installieren der Druckpatrone

Installieren Sie die Druckpatrone entsprechend der folgenden Anleitung. Falls Toner auf Ihre Kleidung gelangt, wischen Sie ihn mit einem trockenen Tuch ab. Waschen Sie dann das Kleidungsstück mit kaltem Wasser. Heißes Wasser fixiert den Toner im Gewebe.

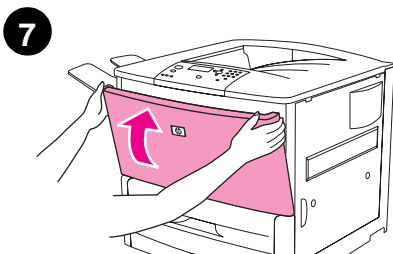
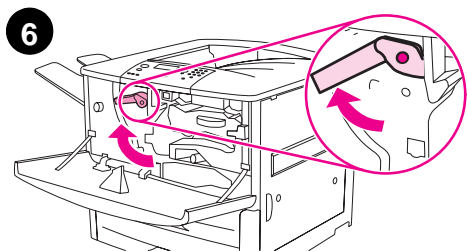
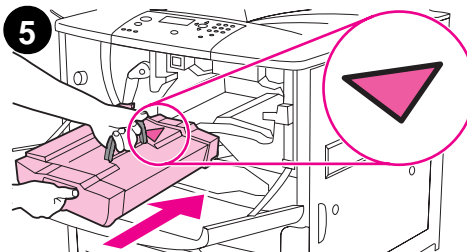
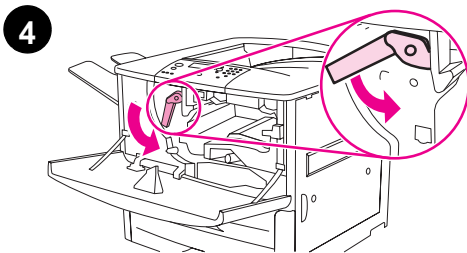
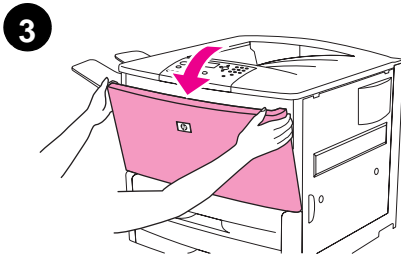
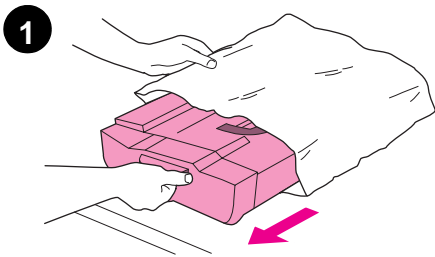

### So installieren Sie die Druckpatrone

- 1 Bevor Sie die Druckpatrone aus der Verpackung entnehmen, legen Sie sie auf eine stabile Unterlage. Ziehen Sie die Druckpatrone vorsichtig aus der Verpackung.

#### VORSICHT

Um Beschädigungen an der Druckpatrone zu vermeiden, fassen Sie sie immer mit beiden Händen an.

Setzen Sie die Druckpatrone nicht mehr als einige Minuten dem Licht aus. Decken Sie die Druckpatrone ab, sobald Sie sie aus dem Drucker entnommen haben.

- 2 Schütteln Sie die Druckerpatrone leicht hin und her, damit sich der Toner gleichmäßig im Innern verteilt. Die Patrone muss nur zu diesem Zeitpunkt der Installation geschüttelt werden.
- 3 Öffnen Sie die vordere Klappe des Druckers.
- 4 Drehen Sie den grünen Hebel nach unten in die Entriegelungsstellung.
- 5 Halten Sie die Patrone so, dass sich der Pfeil auf der linken Seite der Patrone befindet. Positionieren Sie die Patrone wie dargestellt, sodass der Pfeil auf der linken Seite in Richtung auf den Drucker zeigt, und richten Sie sie an den Führungsschienen aus. Schieben Sie die Patrone bis zum Anschlag in den Drucker hinein.

#### Hinweis

Die Druckerpatrone ist mit einer internen Zuglasche versehen. Der Drucker entfernt diese Lasche automatisch, nachdem die Patrone eingesetzt und das Gerät eingeschaltet wurde. Wenn die Zuglasche entfernt wird, ertönt für einige Sekunden ein lautes Geräusch. Dieses Geräusch tritt nur bei neuen Druckpatronen auf.

- 6 Drücken Sie die Taste auf dem grünen Hebel, und drehen Sie den Hebel im Uhrzeigersinn in die Verriegelungsstellung.
- 7 Schließen Sie die vordere Klappe.



## Schritt 7. Anschließen der Drucker Kabel

Der Drucker kann mit einem Parallelkabel an den Computer angeschlossen oder über einen optionalen HP Jetdirect-Druckserver mit dem Netzwerk verbunden werden.

Bei Druckern mit integriertem HP Jetdirect-Druckserver ist die Netzwerkverbindung über einen 10/100TX (RJ-45)-Anschluss möglich. Auch ein HP Jet-Link-Anschluss kann mit dem Drucker verbunden werden.

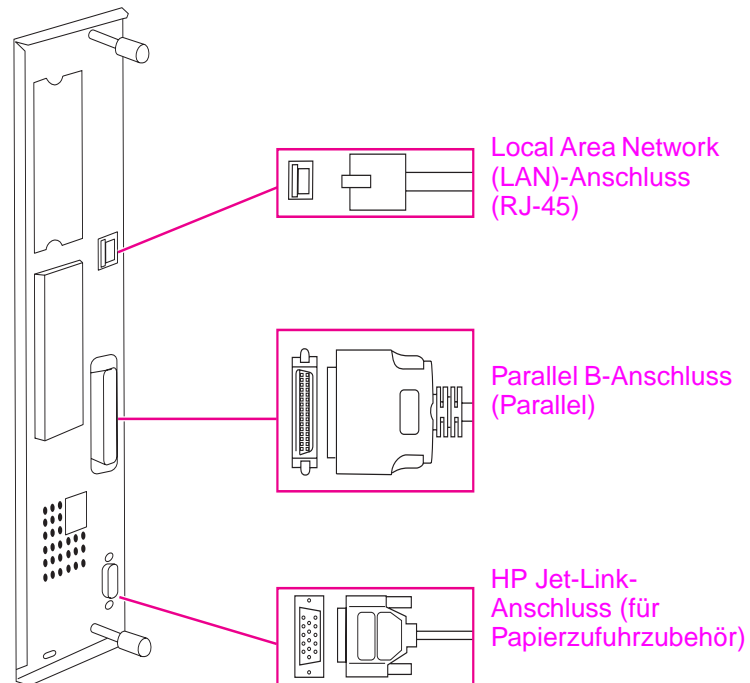

**Position der Schnittstellenanschlüsse**

## Anschließen eines Parallelkabels

Verwenden Sie zum direkten Anschluss des Druckers an einen Computer ein Parallelkabel.

Um einen zuverlässigen Betrieb zu gewährleisten, verwenden Sie ein bidirektionales IEEE-1284-Kabel mit B-Anschluss. Solche Kabel sind deutlich mit „IEEE-1284“ beschriftet. Nur mit IEEE-1284-Kabeln stehen Ihnen alle erweiterten Druckerfunktionen zur Verfügung.

### So schließen Sie ein paralleles Kabel an

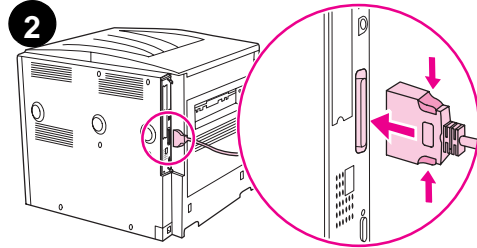

- 1 Stellen Sie sicher, dass das Netzkabel des Druckers *nicht* an eine Steckdose angeschlossen ist.
- 2 Schließen Sie das Parallelkabel an den Parallelanschluss des Druckers an. Halten Sie die Sperrentriegelungshebel gedrückt, während Sie das Kabel anschließen.

---

#### Hinweis

Wenn sich das Anschließen des Kabels als schwierig erweist, vergewissern Sie sich, dass Sie das richtige Kabel verwenden.

---

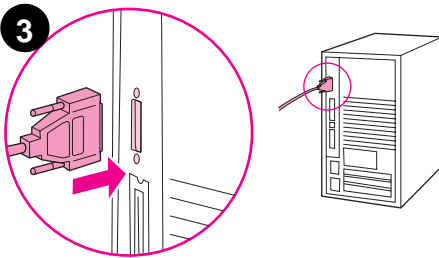

- 3 Verbinden Sie das andere Ende des Kabels mit dem entsprechenden Anschluss des Computers.

## Anschluss an ein Ethernet 10/100TX-Netzwerk (für HP LaserJet 9040n/9050n und HP LaserJet 9040dn/9050dn)

Verwenden Sie den RJ-45-Anschluss, wenn Sie den Drucker mit einem Ethernet-10/100TX-Netzwerk verbinden möchten.

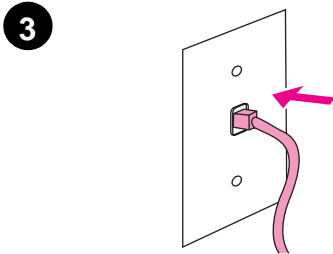
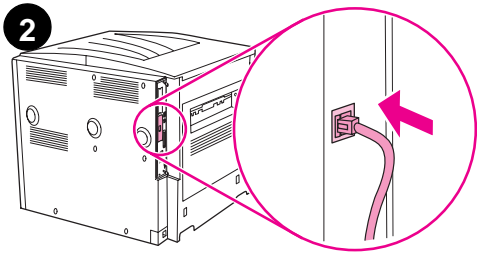

### So stellen Sie die Verbindung zu einem Ethernet 10/100TX-Netzwerk her

- 1 Stellen Sie sicher, dass das Netzkabel des Druckers *nicht* an eine Steckdose angeschlossen ist.
- 2 Schließen Sie ein Netzkabel an den HP Jetdirect-Druckserver an, der im Drucker integriert ist.
- 3 Schließen Sie das andere Kabelende an den Netzwerkanschluss an.

## Schritt 8. Auswechseln der Bedienfeldschablone

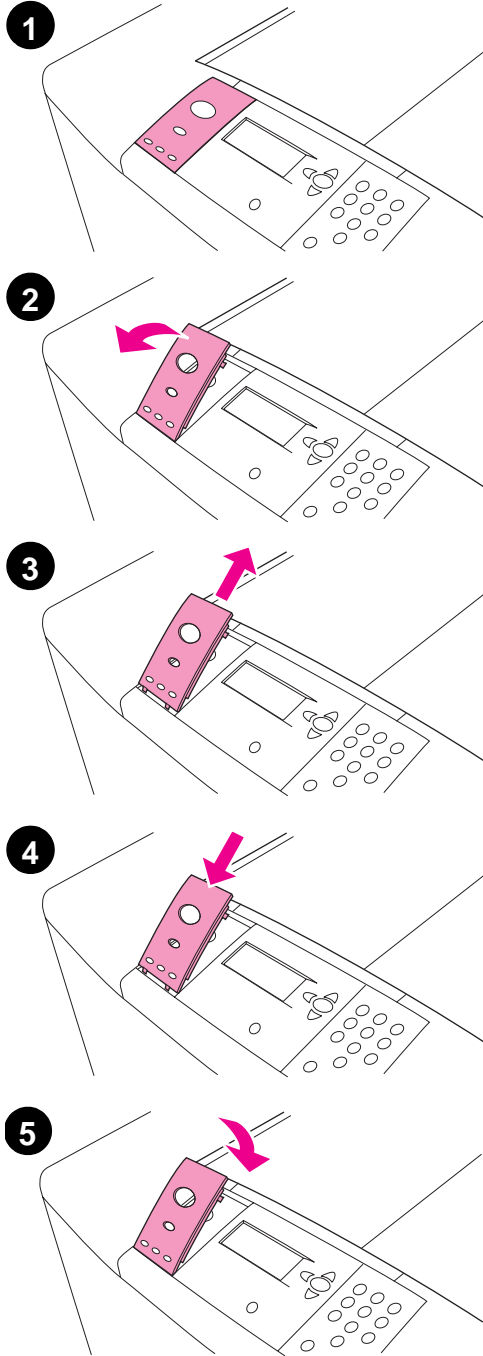

Das Bedienfeld wird mit einer installierten Schablone in englischer Sprache ausgeliefert. Falls notwendig, können Sie über die unten angegebenen Schritte die Bedienfeldschablone durch eine andere im Lieferumfang enthaltene austauschen.

### So wechseln Sie die Bedienfeldschablone aus

- 1 Heben Sie die Schablone an, indem Sie einen Fingernagel oder einen dünnen, festen Gegenstand darunter schieben.
- 2 Heben Sie die Schablone vorsichtig an und nach hinten, um Sie aus dem Drucker zu entnehmen.
- 3 Legen Sie die neue Schablone über das Bedienfeld. Richten Sie die Seiten der Schablone an den Löchern im Bedienfeld aus, und schieben Sie die Schablone ein.
- 4 Drücken Sie auf die Schablone, bis sie fest einrastet. Vergewissern Sie sich, dass die Schablone flach am Bedienfeld anliegt.

## Schritt 9. Anschließen des Netzkabels

In diesem Abschnitt wird der Anschluss des Netzkabels beschrieben.

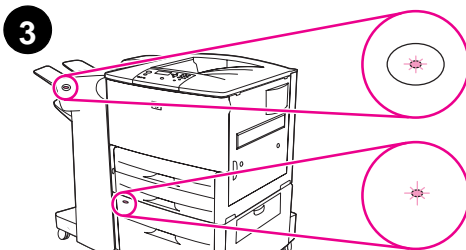
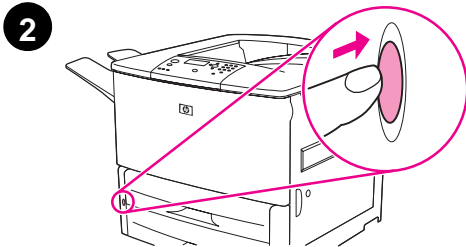
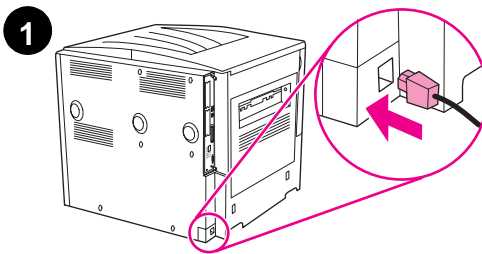

### So schließen Sie das Netzkabel an

- 1 Schließen Sie das Netzkabel an den Drucker und an eine Steckdose an.

#### VORSICHT

HP empfiehlt einen eigenen 15 A-Stromkreis für 110 V-Modelle und einen eigenen 15 A-Stromkreis für 220 V-Modelle. Schließen Sie keine weiteren Geräte an dieselbe Steckdose an.

Um Schäden am Drucker zu vermeiden, verwenden Sie ausschließlich das mitgelieferte Netzkabel.

- 2 Betätigen Sie den Netzschalter, um den Drucker einzuschalten (Schalterstellung innen). Wenn auf dem Bedienfeld die Meldung `Enter language` angezeigt wird, drücken Sie zur Auswahl Ihrer Sprache die Taste ▲ oder ▼, und drücken Sie auf ✓. Nachdem der Drucker Betriebstemperatur erreicht hat, wird auf der Bedienfeldanzeige die Meldung `READY (BEREIT)` angezeigt.

#### Hinweis















Wenn der Drucker zum ersten Mal eingeschaltet wird, haben Sie die Möglichkeit, Meldungen in der von Ihnen gewünschten Sprache anzeigen zu lassen. Wenn Sie nicht binnen 60 Sekunden nach Erscheinen der Meldung `ENTER LANGUAGE` eine Sprache auswählen, wird Englisch als Sprache festgelegt. Die Meldung `ENTER LANGUAGE` wird jedes Mal, wenn Sie das Gerät einschalten, angezeigt, bis Sie eine Sprache auswählen.

- 3 Wenn Sie den optionalen 3.000-Blatt-Hefter/Stapler (oder den 3.000-Blatt-Stapler oder das Mehrzweck-Abschlussgerät), das optionale Papierfach 4 oder beides installiert haben, vergewissern Sie sich, dass die entsprechenden LEDs grün leuchten und nicht blinken. Ziehen Sie das *Benutzerhandbuch* zu Rate, wenn eine der LEDs gelb leuchtet, blinkt oder gar nicht leuchtet.

## Schritt 10. Konfigurieren der Sprache der Bedienfeldanzeige

Als Standardeinstellung werden die Meldungen des Druckers auf dem Bedienfeld in englischer Sprache angezeigt. Wenn Sie in Schritt 9 keine Sprache ausgewählt haben, führen Sie die folgenden Schritte aus, damit Meldungen und Konfigurationsseiten in einer anderen unterstützten Sprache ausgegeben werden.

### So konfigurieren Sie die Sprache des Bedienfeldes

- 1 Schalten Sie den Drucker aus.
- 2 Schalten Sie den Drucker ein.
- 3 Warten Sie, bis der Drucker mit der Speicherzählung beginnt.
- 4 Halten Sie  gedrückt.
- 5 Halten Sie  weiterhin gedrückt, bis alle drei Bedienfeld-LEDs aufleuchten, und lassen Sie  dann los.
- 6 Wechseln Sie mit  oder  zur Option `Gerät konfigurieren` (Configure Device), und drücken Sie .
- 7 Blättern Sie mit  oder  durch die Meldungen, bis `System-Setup` (System Setup) angezeigt wird, und drücken Sie .
- 8 Blättern Sie mit  oder  durch die Meldungen, bis `Sprache` (Language) angezeigt wird, und drücken Sie .
- 9 Wählen Sie Ihre Sprache mit  oder  aus, und drücken Sie dann .

---

#### Hinweis

Bei Auswahl von Türkisch, Tschechisch, Russisch, Ungarisch und Polnisch wird der Standardzeichensatz entsprechend der gewählten Sprache geändert. Der Standardzeichensatz für alle anderen Sprachen ist PC-8.

## Schritt 11. Einlegen von Papier in Fach 1

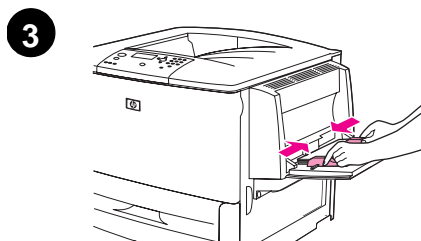
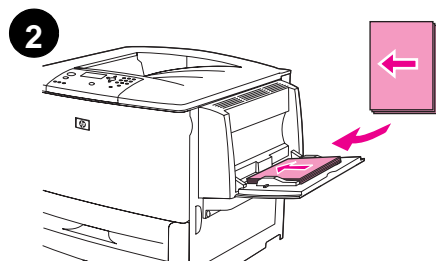
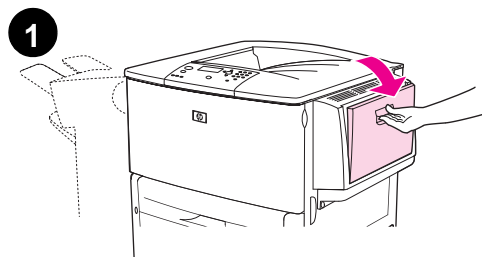

### Hinweis

HP LaserJet 9040n/9050n und HP LaserJet 9040dn/9050dn sind beide mit Fach 1 ausgestattet. Für den HP LaserJet 9040/9050 ist optional ein Fach 1 verfügbar.

In diesem Abschnitt wird erläutert, wie Papier im A4- oder Letter-Format eingelegt wird. Anleitungen zum Einlegen und zur Konfiguration anderer Papierformate und anderer Medien finden Sie im *Benutzerhandbuch* auf der CD-ROM.

### VORSICHT

Um Papierstau zu vermeiden, sollten Sie niemals ein Papierfach öffnen, während auf Papier aus diesem Fach gedruckt wird.

### So legen Sie Papier in Fach 1 ein

Bei Fach 1 handelt es sich um ein Mehrzweckfach mit einem Fassungsvermögen von bis zu 100 Blatt Papier im Standardformat oder 10 Briefumschlägen. Fach 1 ist das Standardfach, d.h. das Gerät zieht das benötigte Papier zunächst immer aus diesem Fach ein. Im *Benutzerhandbuch* wird erläutert, wie Sie diese Vorgabe ändern können.

Über Fach 1 können Briefumschläge, Transparentfolien, benutzerdefinierte Papierformate oder andere Medienarten bequem bedruckt werden, ohne dass andere Fächer dafür entleert werden müssen.

- 1 Öffnen Sie Fach 1.
- 2 Legen Sie Papier im A4- oder Letter-Format mit der langen Kante voran und mit der zu bedruckenden Seite nach oben in den Drucker ein.
- 3 Richten Sie die Papierführungen so aus, dass sie den Papierstapel leicht berühren, aber das Papier nicht gebogen wird.
- 4 Stellen Sie sicher, dass das Papier vollständig unter die Laschen an den Führungen passt und nicht über die Papierhöhenbegrenzung hinausragt.

### Hinweis

Wenn Sie Druckmedien im Format A3 oder 279 x 432 mm bzw. andere lange Druckmedien verwenden, ziehen Sie die Fachverlängerung bis zum Anschlag heraus.

## Schritt 12. Einlegen von Papier in die Fächer 2 und 3

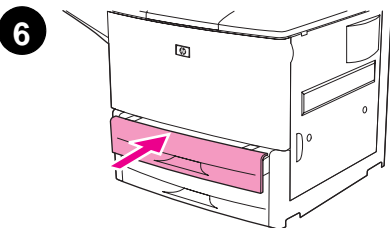
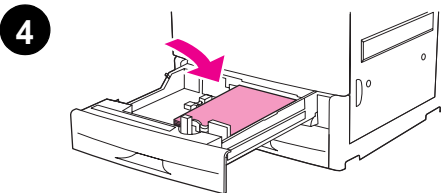
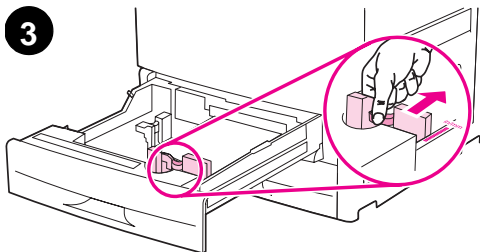
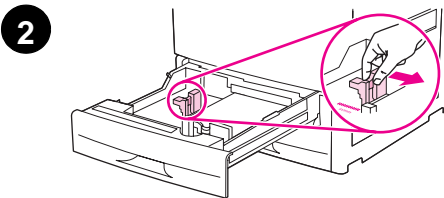
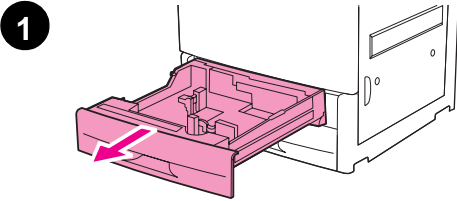

In diesem Abschnitt wird erläutert, wie Papier im A4- oder Letter-Format eingelegt wird. Anleitungen zum Einlegen und zur Konfiguration anderer Papierformate und anderer Medien finden Sie im *Benutzerhandbuch*.

### VORSICHT

Um Papierstau zu vermeiden, sollten Sie niemals ein Papierfach öffnen, während auf Papier aus diesem Fach gedruckt wird.

### So legen Sie Papier in Papierfach 2 und Papierfach 3 ein

- 1 Ziehen Sie das Fach bis zum Anschlag heraus.
- 2 Stellen Sie die linke Papierführung (Länge) ein, indem Sie auf die Sperre der Führung drücken und die Führung gegen die Kante des Papierstapels schieben.
- 3 Passen Sie die vordere Papierführung (Breite) an, indem Sie auf die Sperre der Führung drücken und die Führung gegen die Kante des Papierstapels schieben.
- 4 Legen Sie ein Stapel des gewünschten Druckmediums so ein, dass sich der obere Rand des Stapels im hinteren Teil des Fachs befindet. Bei einseitigem Druck sollte das Papier mit der zu bedruckenden Seite nach unten eingelegt werden. Bei beidseitigem Druck sollte das Papier mit der zuerst zu bedruckenden Seite nach oben eingelegt werden.

### Hinweis

Informationen zum Bedrucken spezieller Medien finden Sie im *Benutzerhandbuch*.

- 5 Wenn beide Papierführungen auf die gleiche Standardmarkierung eingestellt sind (z.B. Letter oder A4), stellen Sie die Seitenführung auf „Standard“ ein. Stellen Sie den Hebel andernfalls auf „Custom“ (Benutzerdefiniert).
- 6 Schließen Sie das Fach.
- 7 Papiergröße und -typ für dieses Fach werden auf dem Bedienfeld angezeigt. Drücken Sie ✓ zur Bestätigung, oder sehen Sie im *Benutzerhandbuch* nach, wie Sie Änderungen vornehmen können.
- 8 Wiederholen Sie die Schritte 1 bis 7, um in die anderen Fächer Papier einzulegen.

### Hinweis

Informationen zum Einlegen von Papier in Fach 4 finden Sie im *Installationshandbuch* im Lieferumfang von Fach 4.

### VORSICHT

Legen Sie nie Papier oder andere Gegenstände in den Bereich links neben den Papierführungen. Dies kann zur Beschädigung des Fachs führen.



## Schritt 13. Drucken einer Konfigurationsseite

Drucken Sie eine Konfigurationsseite, um sicherzustellen, dass der Drucker ordnungsgemäß funktioniert.

### So drucken Sie eine Konfigurationsseite

- 1 Drücken Sie ✓.
- 2 Verwenden Sie ▲ oder ▼, um zu `Information` zu wechseln, und drücken Sie ✓.
- 3 Verwenden Sie ▲ oder ▼, um zu `Konfiguration drucken` zu wechseln, und drücken Sie ✓.

Die Konfigurationsseite wird gedruckt. Wenn ein HP Jetdirect-Druckserver installiert ist, wird auch eine HP Jetdirect-Netzwerkkonfigurationsseite gedruckt.

Falls Sie optionales Zubehör wie etwa die Erweiterung für beidseitiges Drucken oder das Papierfach 4 installiert haben, vergewissern Sie sich auf der Konfigurationsseite, dass alle als installiert angegeben werden.

---

#### Hinweis

---

Wenn Sie eine Liste der für den Drucker verfügbaren Tastenkombinationen haben möchten, drucken Sie eine Menüstruktur.

## Schritt 14. Installieren der Druckersoftware

Der Drucker wird mit einer CD-ROM ausgeliefert, die die Druckersoftware enthält. Wenn Sie die Fähigkeiten des Druckers voll ausnutzen möchten, müssen Sie die Druckertreiber von dieser CD-ROM installieren.

Falls Sie über kein CD-ROM-Laufwerk verfügen, können Sie die Druckersoftware aus dem Internet unter der Adresse [www.hp.com/support/lj9050\\_lj9040](http://www.hp.com/support/lj9050_lj9040) herunterladen. In Abhängigkeit der Konfiguration von Computern mit dem Betriebssystem Windows wird durch die Installationssoftware automatisch nach einem Internetzugang gesucht und die Möglichkeit angeboten, die aktuellste Software aus dem Internet herunterzuladen.

---

### Hinweis

---

Druckerinstallationssoftware für UNIX®-Netzwerke (HP-UX, Sun Solaris) kann unter [www.hp.com/support/net\\_printing](http://www.hp.com/support/net_printing) heruntergeladen werden.

Weitere Informationen finden Sie auf dem HP Flyer mit Support-Informationen.

### Installieren der Windows-Druckersoftware

In diesem Abschnitt wird die Installation von Druckersoftware unter Windows beschrieben. Die Software wird unterstützt von Microsoft® Windows® 9X, Windows NT® 4.0, Windows 2000, Windows Millennium (Me), Windows XP und Windows Server 2003.

#### So installieren Sie die Software

- 1 Beenden Sie alle gerade ausgeführten Programme.
- 2 Legen Sie die CD-ROM in das CD-ROM-Laufwerk ein. Abhängig von der Computerkonfiguration wird das Installationsprogramm möglicherweise automatisch gestartet. Falls das Programm nicht automatisch gestartet wird: Klicken Sie im Menü **Start** auf die Option **Ausführen**. Geben Sie `x:setup` ein (wobei X der Laufwerksbuchstabe des CD-ROM-Laufwerks ist), und klicken Sie auf **OK**.
- 3 Befolgen Sie die eingeblendeten Anweisungen.

### Installieren der Macintosh-Druckersoftware

In diesem Abschnitt wird die Installation der Druckersoftware für den Macintosh beschrieben. Die Software wird unterstützt von Macintosh OS 7.5 oder höher.

#### So installieren Sie die Macintosh-Druckersoftware für Mac OS 8.6 bis 9.2

- 1 Schließen Sie das Netzkabel an den HP Jetdirect-Druckserver und einen Netzwerkanschluss an.
- 2 Legen Sie die CD-ROM in das CD-ROM-Laufwerk ein. Das CD-ROM-Menü wird automatisch angezeigt. Wenn das CD-ROM-Menü nicht automatisch angezeigt wird, doppelklicken Sie auf dem Schreibtisch auf das CD-ROM-Symbol und anschließend auf das Symbol für das Installationsprogramm. Dieses Symbol befindet sich auf der CD-ROM im Ordner `Installer/ <Sprache>` (wobei `<Sprache>` die von Ihnen gewünschte Standardsprache ist). So enthält der Ordner `Installer/English` beispielsweise das Symbol für das Installationsprogramm der englischen Druckersoftware.
- 3 Befolgen Sie die eingeblendeten Anweisungen.
- 4 Öffnen Sie das Druckersymbole Dienstprogramm von Apple, das sich im Ordner `„(Startvolume): Programme: Dienstprogramme“` befindet.
- 5 Doppelklicken Sie auf **AppleTalk Drucker**.
- 6 Klicken Sie neben Ausgewählter AppleTalk Drucker auf **Ändern**.

- 7 Wählen Sie den Drucker aus, klicken Sie auf **Automatisch**, und klicken Sie anschließend auf **Erstellen**.
- 8 Klicken Sie im Menü **Drucken** auf **Standarddrucker**.

---

**Hinweis**

---

Das Symbol auf dem Schreibtisch wird als generisch angezeigt. Alle Druckerbedienfelder werden im Druckdialog einer Anwendung aufgeführt.

## **So installieren Sie die Macintosh-Druckersoftware für Mac OS 10.1 und höher**

- 1 Schließen Sie das Netzkabel an den HP Jetdirect-Druckserver und einen Netzwerkanschluss an.
- 2 Legen Sie die CD-ROM in das CD-ROM-Laufwerk ein. Das CD-ROM-Menü wird automatisch angezeigt. Wenn das CD-ROM-Menü nicht automatisch angezeigt wird, doppelklicken Sie auf dem Schreibtisch auf das CD-ROM-Symbol und anschließend auf das Symbol für das Installationsprogramm. Dieses Symbol befindet sich auf der CD-ROM im Ordner **Installer/ <Sprache>** (wobei <Sprache> die von Ihnen gewünschte Standardsprache ist). So enthält der Ordner **Installer/English** beispielsweise das Symbol für das Installationsprogramm der englischen Druckersoftware.
- 3 Doppelklicken Sie auf den Installationsordner für den **HP LaserJet-Drucker**.
- 4 Befolgen Sie die eingeblendeten Anweisungen.
- 5 Doppelklicken Sie auf das Symbol für das **Installationsprogramm** der gewünschten Sprache.
- 6 Doppelklicken Sie auf das Festplattenlaufwerk des Computers, doppelklicken Sie auf **Programme**, dann auf **Dienstprogramme** und schließlich auf **Print Center**.
- 7 Klicken Sie auf **Drucker hinzufügen**.
- 8 Wählen Sie den AppleTalk-Verbindungstyp für OS X 10.1 und den Rendezvous-Verbindungstyp für OS X 10.2 aus.
- 9 Wählen Sie den Namen des Druckers aus.
- 10 Klicken Sie auf **Drucker hinzufügen**.
- 11 Schließen Sie Print Center, indem Sie in der linken oberen Ecke auf die Schaltfläche zum Schließen klicken.

---

**Hinweis**

---

Macintosh-Computer können nicht über einen Parallelanschluss direkt an den Drucker angeschlossen werden.

## Schritt 15. Überprüfen der Druckereinrichtung

Am einfachsten können Sie sich vergewissern, dass die Installation erfolgreich abgeschlossen wurde, indem Sie über die Software den Druck eines Dokuments auslösen.

### So überprüfen Sie die Einrichtung des Druckers

- 1 Öffnen Sie ein Programm Ihrer Wahl. Öffnen oder erstellen Sie ein einfaches Dokument.
- 2 Wählen Sie im Programm den Befehl **Drucken**.
- 3 Wählen Sie HP LaserJet 9040 oder 9050 als Drucker.
- 4 Vergewissern Sie sich, dass der richtige Druckername angezeigt wird.
- 5 Drucken Sie das Dokument.

Wenn das Dokument nicht richtig gedruckt wird, überprüfen Sie die Einstellungen und die Konfiguration. Weiterführende Informationen finden Sie im *Benutzerhandbuch*.

## Kundendienst

Weiterführende Produktinformationen finden Sie im *Benutzerhandbuch* auf der CD-ROM. Informationen zum HP Kundendienst finden Sie auf dem Flyer mit Support-Informationen, der im Lieferumfang des Druckers enthalten war.

## Beschränkte Garantie von Hewlett-Packard

HP PRODUKT	GARANTIEDAUER
HP LaserJet 9040/9050, 9040n/9050n, 9040dn/9050dn	1 Jahr, vor Ort

- 1 HP garantiert für die oben angegebene Dauer, dass die HP Hardware, das HP Zubehör und HP Ausrüstungsteile frei von Material- und Herstellungsfehlern sind. Wird HP während des Garantiezeitraums über derartige Mängel in Kenntnis gesetzt, übernimmt HP nach eigenem Ermessen die Reparatur oder den Ersatz von Produkten, die sich als fehlerhaft erwiesen haben. Bei den Ersatzprodukten kann es sich um neue oder neuwertige Produkte handeln.
- 2 HP gewährleistet, dass die HP Software bei ordnungsgemäßer Installation und Verwendung für den oben genannten Zeitraum die Programmanweisungen ohne Fehler aufgrund von Materialfehlern und Verarbeitungsmängeln ausführt. Wird HP während des Garantiezeitraums über derartige Mängel in Kenntnis gesetzt, übernimmt HP den Ersatz der Software, die aufgrund dieser Fehler die Programmanweisungen nicht ausführt.
- 3 HP übernimmt keine Gewähr dafür, dass der Betrieb des HP Produkts ohne Unterbrechungen oder Fehler abläuft. Wenn HP das Produkt nicht innerhalb eines angemessenen Zeitraums ersetzen oder so reparieren kann, dass der in der Garantie beschriebene Zustand wiederhergestellt wird, steht Ihnen nach erfolgter Rücksendung des Produkts die Erstattung des Kaufpreises zu.
- 4 Produkte von HP können überarbeitete Teile enthalten, deren Leistung mit der neuer Teile gleichwertig ist, oder die bereits (jedoch nicht im Dauereinsatz) verwendet wurden.
- 5 Die Gewährleistungsfrist beginnt mit dem Tag der Lieferung oder dem Tag der Installation, falls diese von HP durchgeführt wird. Wenn die HP Installation 30 Tage nach der Lieferung noch nicht erfolgt ist (auch bei Planmäßigkeit), beginnt die Gewährleistung am 31. Tag nach der Lieferung.
- 6 Die Garantie gilt nicht für Fehler, die auf die folgende Weise entstanden sind: (a) infolge unsachgemäßer oder unzureichender Wartung oder Kalibrierung, (b) durch nicht von HP gelieferte Software, Schnittstellen, Teile oder Verbrauchsmaterialien, (c) aufgrund unberechtigter Veränderungen oder missbräuchlicher Verwendung, (d) durch Betrieb außerhalb der für das Produkt angegebenen Umgebungsbedingungen oder (e) infolge unsachgemäßer Vorbereitung oder Pflege des Aufstellorts.
- 7 DIE VORSTEHENDEN GARANTIEEN SIND IN DEM NACH GELTENDEM RECHT ZULÄSSIGEN RAHMEN AUSSCHLIESSLICH. KEINE ANDEREN GARANTIEANSPRÜCHE, WEDER IN SCHRIFTLICHER NOCH MÜNDLICHER FORM, WERDEN EINGERÄUMT ODER KÖNNEN ABGELEITET WERDEN, UND HP LEHNT INSBESONDERE JEGLICHE GARANTIE FÜR DIE MARKTGÄNGIGKEIT, FÜR ZUFRIEDENSTELLENDEN QUALITÄT UND EIGNUNG FÜR EINEN BESTIMMTEN ZWECK AB.
- 8 Für Schäden an materiellen Vermögensgegenständen haftet HP pro Fall bis zu einer Höhe von 300.000 US-Dollar oder bis zu der Höhe des Betrages, der für das Produkt, das das Objekt des Streitfalles darstellt, bezahlt wurde, je nachdem welche der beiden Beträge der höhere ist. Weiterhin haftet HP für Schäden, die aus körperlichen Verletzungen oder Todesfällen entstehen. Voraussetzung ist in jedem Fall, dass ein Gericht einer ordentlichen Gesetzgebung feststellt, dass die genannten Schäden direkt durch ein defektes Produkt von HP verursacht wurden.

- 9 IN DEM DURCH DIE ÖRTLICHE GESETZGEBUNG ZULÄSSIGEN RAHMEN SIND DIE IN DIESER GARANTIEERKLÄRUNG BESCHRIEBENEN RECHTSMITTEL DIE EINZIGEN UND AUSSCHLIESSLICHEN RECHTSMITTEL DES KUNDEN. MIT AUSNAHME DER OBEN BESCHRIEBENEN BEDINGUNGEN HAFTEN HP ODER SEINE LIEFERANTEN IN KEINEM FALL FÜR DATENVERLUSTE ODER FÜR UNMITTELBARE, BEILÄUFIG ENTSTANDENE, BESONDERE ODER FOLGESCHÄDEN (EINSCHLIESSLICH ENTGANGENER GEWINNE ODER DATENVERLUSTE) ODER ANDERE SCHÄDEN - UNABHÄNGIG DAVON, OB SIE AUF VERTRAGLICHE GRÜNDE, UNERLAUBTE HANDLUNGEN ODER SONSTIGE URSACHEN ZURÜCKZUFÜHREN SIND.
- 10 BEI VERBRAUCHERTRANSAKTIONEN IN AUSTRALIEN UND NEUSEELAND STELLEN DIE BEDINGUNGEN DIESER GARANTIEERKLÄRUNG, AUSSER IM GESETZLICH ZULÄSSIGEN RAHMEN, EINEN ZUSATZ ZU UND KEINEN AUSSCHLUSS, KEINE BESCHRÄNKUNG ODER ÄNDERUNG DER VERFASSUNGSMÄSSIGEN RECHTE DAR, DIE FÜR DEN VERKAUF VON HP PRODUKTEN AN DIESE KUNDEN BESTEHEN.

### **Service während und nach Ablauf des Garantiezeitraums**

- Wenn innerhalb des Garantiezeitraums ein Defekt an der Druckerhardware auftritt, wenden Sie sich bitte an einen autorisierten HP Service- oder Supportanbieter.
- Wenn nach Ablauf des Garantiezeitraums ein Defekt an der Druckerhardware auftritt und Sie über einen HP Wartungsvertrag oder ein HP SupportPack verfügen, fordern Sie entsprechend den Angaben im Vertrag Reparaturleistungen an.
- Wenn Sie nicht über einen HP Wartungsvertrag oder ein HP SupportPack verfügen, wenden Sie sich an einen HP Kundendienstanbieter.

### **Um eine lange Lebensdauer Ihres HP LaserJet-Druckers zu gewährleisten, bietet HP Folgendes:**

**Verlängerung der Garantiezeit** Mit dem HP SupportPack ist das HP Hardware-Produkt ebenso abgedeckt wie alle von HP gelieferten internen Komponenten. Die Hardwarewartung erfolgt ab dem Datum, an dem das HP Produkt gekauft wurde, bis zum Ablauf der gewählten Vertragsdauer. Kunden müssen das HP SupportPack innerhalb von 90 Tagen nach dem Kauf des HP Produkts erwerben. Weitere Informationen finden Sie unter [www.hp.com/support/lj9050\\_lj9040](http://www.hp.com/support/lj9050_lj9040).

## HP Garantie „Premium Protection“

### Eingeschränkte Gewährleistung für Druckpatronen und Belichtungstrommeln

Es wird gewährleistet, dass dieses HP Produkt frei von Material- und Verarbeitungsfehlern ist.

Die Gewährleistung gilt nicht für Produkte, die (a) wieder aufgefüllt, überholt, überarbeitet oder auf irgendeine Weise manipuliert wurden, (b) durch missbräuchliche Verwendung, unsachgemäße Lagerung oder den Betrieb außerhalb der für das Druckerprodukt angegebenen Umgebungsbedingungen zu Schaden gekommen sind oder (c) Verschleißerscheinungen durch den normalen Betrieb aufweisen.

Wenn Sie den Gewährleistungs-Service in Anspruch nehmen möchten, geben Sie das Produkt (mit einer Beschreibung des Problems und Druckproben) an den Händler zurück, oder wenden Sie sich an den HP Kundendienst. HP übernimmt nach eigenem Ermessen den Ersatz der Produkte, die sich als fehlerhaft erwiesen haben, oder erstattet den Kaufpreis.

AUSSER DER OBIGEN GEWÄHRLEISTUNG LEISTET HP IN DEM GESETZLICH ZULÄSSIGEN RAHMEN KEINE WEITEREN GEWÄHRLEISTUNGEN, SEI ES SCHRIFTLICH ODER MÜNDLICH, VERTRAGLICH ODER GESETZLICH. INSBESONDERE GIBT HP KEINERLEI GESETZLICHE GEWÄHRLEISTUNGEN IN BEZUG AUF MARKTGÄNGIGE QUALITÄT ODER EIGNUNG FÜR EINEN BESTIMMTEN ZWECK.

IN DEM GESETZLICH ZULÄSSIGEN RAHMEN HAFTEN HEWLETT-PACKARD ODER SEINE LIEFERANTEN IN KEINEM FALL FÜR UNMITTELBARE, MITTELBARE, BESONDERE, NEBEN- ODER FOLGESCHÄDEN (EINSCHLIESSLICH ENTGANGENER GEWINNE ODER DATENVERLUSTE) SOWIE ANDERE SCHÄDEN, UNABHÄNGIG DAVON, OB SIE AUF VERTRAGLICHE GRÜNDE, UNERLAUBTE HANDLUNGEN ODER SONSTIGE URSACHEN ZURÜCKZUFÜHREN SIND.

DURCH DIE IN DIESER ERKLÄRUNG ENTHALTENEN GEWÄHRLEISTUNGSBEDINGUNGEN WERDEN, AUSSER IM GESETZLICH ZULÄSSIGEN RAHMEN, DIE GESETZLICH VERANKERTEN RECHTE, DIE FÜR DEN VERKAUF DIESES PRODUKTS AN DEN KUNDEN GELTEN, IN KEINER WEISE MODIFIZIERT, BESCHRÄNKT ODER AUSGESCHLOSSEN, SONDERN SIE GELTEN ZUSÄTZLICH ZU DIESEN RECHTEN.

### HP Software-Lizenzbestimmungen

**ACHTUNG: FÜR DIE NUTZUNG DER SOFTWARE GELTEN DIE NACHSTEHEND AUFGEFÜHRTE HP SOFTWARELIZENZBESTIMMUNGEN. DURCH DIE VERWENDUNG DER SOFTWARE DRÜCKEN SIE IHRE ZUSTIMMUNG ZU DIESEN LIZENZBESTIMMUNGEN AUS. WENN SIE DIESE LIZENZBESTIMMUNGEN NICHT AKZEPTIEREN, KÖNNEN SIE DIE SOFTWARE BEI VOLLER KAUFPREISERSTATTUNG ZURÜCKGEBEN. WENN DIE SOFTWARE ZUSAMMEN MIT EINEM ANDEREN PRODUKT GELIEFERT WURDE, KÖNNEN SIE DAS GESAMTE UNBENUTZTE PAKET BEI VOLLER KAUFPREISERSTATTUNG ZURÜCKGABEN.**

Die folgenden Lizenzbestimmungen regeln den Gebrauch der beiliegenden Software, es sei denn, Sie haben eine eigene, unterzeichnete Vereinbarung mit HP.

#### Lizenzgewährung

HP gewährt Ihnen eine Lizenz zur Nutzung einer Kopie der Software. „Nutzung“ bedeutet Speichern, Laden, Installieren, Ausführen oder Anzeigen der Software. Sie dürfen die Software weder modifizieren noch beliebige Lizenzierungs- oder Kontrollfunktionen der Software deaktivieren. Wenn die Software für den „Parallelgebrauch“ vorgesehen ist, darf sie von nicht mehr als der maximal zulässigen Anzahl autorisierter Benutzer gleichzeitig benutzt werden.

## **Eigentum**

Das Eigentum und die Urheberrechte für die Software liegen bei HP oder seinen Lieferfirmen. Ihre Lizenz überträgt Ihnen kein Besitzrecht an der Software und stellt keinen Verkauf von Rechten an der Software dar. Die Lieferfirmen von HP können im Falle einer Verletzung der Lizenzbestimmungen ihre Rechte geltend machen.

## **Kopien und Softwareanpassungen**

Sie dürfen Kopien und Anpassungen der Software nur für Archivierungszwecke anfertigen bzw. wenn das Kopieren oder Anpassen ein unumgänglicher Schritt im autorisierten Gebrauch der Software ist. Sie müssen alle Kopien oder Anpassungen mit sämtlichen Copyright-Vermerken der Originalsoftware versehen. Sie dürfen die Software nicht auf ein öffentliches Netzwerk kopieren.

## **Keine Disassemblierung oder Entschlüsselung**

Sie dürfen die Software nicht disassemblieren oder dekompile, es sei denn, Sie haben dazu vorher von HP eine schriftliche Genehmigung erhalten. In einigen Gesetzgebungen ist die Zustimmung von HP für eine begrenzte Disassemblierung oder Dekompilierung u. U. nicht erforderlich. Auf Anfrage müssen Sie HP in vertretbarem Umfang detaillierte Informationen über das Disassemblieren oder Dekompilieren vorlegen. Sie dürfen die Software nicht entschlüsseln, sofern die Entschlüsselung kein notwendiger Teil für die Funktion der Software ist.

## **Übertragung**

Ihre Lizenz erlischt automatisch beim Übertragen der Software. Bei der Übertragung müssen Sie die Software einschließlich aller Kopien und der zugehörigen Dokumentation an den Empfänger übergeben. Der Empfänger muss sich als Bedingung für die Übertragung mit diesen Lizenzbestimmungen einverstanden erklären.

## **Kündigung**

HP kann Ihre Lizenz kündigen, wenn HP Kenntnis von der Nichteinhaltung dieser Lizenzbestimmungen erhält. Bei der Kündigung müssen Sie die Software mit allen Kopien, Anpassungen und zusammengefassten Softwarekomponenten jeder Art umgehend vernichten.

## **Exportanforderungen**

Sie dürfen die Software oder eine Kopie bzw. Anpassung nicht exportieren oder reexportieren, wenn dies die geltenden Gesetze oder Vorschriften verletzt.

## **Hinweis für Benutzer im Dienste der US-Regierung (eingeschränkte Rechte)**

Die Entwicklung der Software und ihrer Begleitdokumentation erfolgte ausschließlich mit nichtöffentlichen Mitteln. Die Lieferung und Lizenzierung erfolgt je nach Sachlage als „kommerzielle Computersoftware“ gemäß DFARS 252.227-7013 (Oktober 1988), DFARS 252.211-7015 (Mai 1991) oder DFARS 252.227-7014 (Juni 1995), als „kommerzielle Ware“ gemäß FAR 2.101(a) oder als „Computersoftware mit Nutzungsbeschränkung“ gemäß FAR 52.227-19 (Juni 1987) (oder einer anderen Bestimmung oder Vertragsklausel einer gleichwertigen Stelle). Sie besitzen nur die Rechte, die durch die zutreffenden FAR- oder DFARS-Klauseln oder die HP Standardsoftwarevereinbarung für die Software und die mitgelieferten Dokumentationen für das entsprechende Produkt gewährt werden.



## FCC-Bestimmungen

Dieses Gerät wurde typengeprüft und entspricht laut Abschnitt 15 der Bestimmungen der US-Funk- und Fernmeldebehörde (Federal Communications Commission, FCC) den Grenzwerten für Digitalgeräte der Klasse **B**. Diese Bestimmungen dienen dazu, in Wohnräumen einen angemessenen Schutz gegen Funkstörungen zu gewährleisten. Das Gerät erzeugt und verwendet hochfrequente Energie und strahlt diese u.U. auch ab. Wenn das Gerät nicht gemäß den Anweisungen installiert und verwendet wird, kann es Funkstörungen verursachen. Bei einigen Installationen ist das Auftreten von Störungen jedoch nicht auszuschließen. Sollte dieses Gerät den Empfang von Funk- und Fernsehsendungen stören (feststellbar durch das Ein- und Ausschalten dieses Geräts), können zur Behebung die folgenden Maßnahmen einzeln oder im Verbund eingesetzt werden:

- Ändern Sie die Ausrichtung oder den Standort der Empfängerantenne.
- Stellen Sie das Gerät in größerer Entfernung vom Empfänger auf.
- Schließen Sie das Gerät an eine andere Steckdose an, sodass Gerät und Empfänger an verschiedene Stromkreise angeschlossen sind.
- Wenden Sie sich gegebenenfalls an einen Fachhändler oder einen erfahrenen Funk- und Fernsehtechniker.

### Hinweis

Alle Änderungen oder Modifikationen am Drucker, die nicht ausdrücklich durch HP genehmigt wurden, können zur Folge haben, dass der Betrieb des Druckers durch den Benutzer nicht mehr zulässig ist.

Zur Einhaltung der FCC-Bestimmungen ist die Verwendung eines abgeschirmten Schnittstellenkabels erforderlich.

## Kanadische DOC-Bestimmungen

Complies with Canadian EMC Class **B** requirements.

Conforme à la classe **B** des normes canadiennes de compatibilité électromagnétique (CEM).

## VCCI-Erklärung (Japan)

Produkt der VCCI-Klasse B

この装置は、情報処理装置等電波障害自主規制協議会（VCCI）の基準に基づくクラスB情報技術装置です。この装置は、家庭環境で使用することを目的としていますが、この装置がラジオやテレビジョン受信機に近接して使用されると、受信障害を引き起こすことがあります。取り扱い説明書に従って正しい取り扱いをして下さい。

## Übersetzung

Basierend auf den Regelungen des Voluntary Control Council For Interference by Information Technology Equipment (VCCI) erfüllt dieses Gerät die Anforderungen der Klasse **B** für IT-Geräte. Obwohl das Gerät auf die Verwendung in Wohngebieten ausgelegt ist, kann es zu Funkstörungen kommen, wenn es in der Nähe von Radio- oder Fernsehgeräten betrieben wird. Lesen Sie die Betriebsanleitungen, um einen korrekten Gebrauch sicherzustellen.

## EMI-Erklärung (Korea)

### 사용자 안내문 (B급 기기)

이 기기는 비업무용으로 전자파장애 검정을 받은 기기로서, 주거지역에서는 물론 모든지역에서 사용할 수 있습니다.

# Sicherheitsinformationen

## Lasersicherheit

Das Center for Devices and Radiological Health (CDRH) der U.S. Food and Drug Administration hat Richtlinien für Laserprodukte erlassen, die nach dem 1. August 1976 hergestellt worden sind. Voraussetzung für die Markteinführung von entsprechenden Geräten in den USA ist die Erfüllung dieser Richtlinien. Entsprechend dem Radiation Control for Health and Safety Act von 1968 des U.S. Department of Health and Human Services (DHHS) Radiation Performance Standard wird dieser Drucker als Laserprodukt der „Klasse 1“ eingestuft. Da die im Innern dieses Druckers produzierte Strahlung vollständig in Schutzgehäusen und unter äußeren Abdeckungen verbleibt, kann der Laserstrahl zu keinem Zeitpunkt des normalen Betriebs aus dem Gerät entweichen.

### WARNUNG!

Wenn Sie Einstellungen, Änderungen oder Schritte ausführen, die im Gegensatz zu den Anleitungen in diesem Benutzerhandbuch stehen, setzen Sie sich möglicherweise gefährlicher Laserstrahlung aus.

## Sicherheitsdatenblatt

Das Sicherheitsdatenblatt (MSDB) für Güter, die chemische Substanzen (z. B. Toner) enthalten, ist über die HP Website für LaserJet-Verbrauchsmaterial unter [www.hp.com/go/msds](http://www.hp.com/go/msds) oder [www.hp.com/hpinfo/community/environment/productinfo/safety](http://www.hp.com/hpinfo/community/environment/productinfo/safety) erhältlich.

## Erklärung zur Lasersicherheit für Finnland

### Luokan 1 laserlaite

#### Klass 1 Laser Apparat

HP LaserJet 9040/9050, 9040n/9050n, 9040dn/9050dn

laserkirjoitin on käyttäjän kannalta turvallinen luokan 1 laserlaite.

Normaalissa käytössä kirjoittimen suojakotelointi estää lasersäteen pääsyn laitteen ulkopuolelle. Laitteen turvallisuusluokka on määritetty standardin EN 60825-1 (1994) mukaisesti.

#### Varoitus!

Laitteen käyttäminen muulla kuin käyttöohjeessa mainitulla tavalla saattaa altistaa käyttäjän turvallisuusluokan 1 ylittävälle näkymättömälle lasersäteilylle.

#### Varning!

Om apparaten används på annat sätt än i bruksanvisning specificerats, kan användaren utsättas för osynlig laserstrålning, som överskrider gränsen för laserklass 1.

#### HUOLTO

HP LaserJet 9040/9050, 9040n/9050n, 9040dn/9050dn

-kirjoittimen sisällä ei ole käyttäjän huollettavissa olevia kohteita. Laitteen saa avata ja huoltaa ainoastaan sen huoltamiseen koulutettu henkilö. Tällaiseksi huoltotoimenpiteeksi ei katsota väriainekasetin vaihtamista, paperiradan puhdistusta tai muita käyttäjän käsikirjassa lueteltuja, käyttäjän tehtäväksi tarkoitettuja ylläpitotoimia, jotka voidaan suorittaa ilman erikoistyökaluja.

#### Varo!

Mikäli kirjoittimen suojakotelo avataan, olet alttiina näkymättömälle lasersäteilylle laitteen ollessa toiminnassa. Älä katso säteeseen.

#### Varning!

Om laserprinterns skyddshölje öppnas då apparaten är i funktion, utsättas användaren för osynlig laserstrålning. Betrakta ej strålen. Tiedot laitteessa käytettävän laserdiodin säteilyominaisuuksista:

Aallonpituus 775-795 nm

Teho 5 mW

Luokan 3B laser

## Netzkabel-Erklärung (Japan)

製品には、同梱された電源コードをお使い下さい。  
同梱された電源コードは、他の製品では使用出来ません。

translation

Please use the attached power cord.

The attached power cord is not allowed to use with other product.

# Konformitätserklärung

nach ISO/IEC-Richtlinie 22 und EN 45014

**Name des Herstellers:** Hewlett-Packard Company  
**Anschrift des Herstellers:** 11311 Chinden Boulevard  
Boise, Idaho 83714-1021, USA

## erklärt, dass dieses Produkt

**Produktname:** HP LaserJet 9040/9050-Drucker  
Einschließlich optionales Zufuhrfach für 2.000 Blatt (C8531A)

**Zulassungsmodellnummer<sup>3)</sup>** BOISB-0403-00

**Produktoptionen:** ALLE

## den folgenden Produktspezifikationen entspricht:

**SICHERHEIT:** IEC 60950:1999 / EN60950: 2000  
IEC 60825-1:1993+A1+A2 / EN 60825-1:1994+A11+A2 (Laser/LED-Produkte der Klasse 1)  
GB4943-2001

**EMV:** CISPR 22:1997 / EN 55022:1998 - Klasse B<sup>1)</sup>  
EN 61000-3-2:2000  
EN 61000-3-3:1995 + A1:2001  
EN 55024: 1998/A1:2001  
FCC-Titel 47 CFR, Abschnitt 15 Klasse B<sup>2)</sup> / ICES-002, Ausgabe 4  
GB9254-1998, GB17625.1-2003

## Ergänzende Informationen:

Das Produkt erfüllt die Bestimmungen der EMV-Richtlinie 89/336/EWG und der Niederspannungsrichtlinie 73/23/EWG und trägt dementsprechend die CE-Kennzeichnung.

- 1) Das Produkt wurde in einer typischen Konfiguration mit Personal Computer-Systemen von Hewlett-Packard getestet.
- 2) Dieses Gerät entspricht Abschnitt 15 der FCC-Bestimmungen. Der Einsatz ist nur unter Einhaltung der folgenden Bedingungen gestattet:  
(1) Dieses Gerät darf keine störenden Interferenzen verursachen, und (2) dieses Gerät muss jegliche einhergehenden Funkstörungen aufnehmen, einschließlich solcher, die die Funktionsfähigkeit beeinträchtigen können.
- 3) Auf Grund von Zulassungsbestimmungen wurde diesem Gerät eine Zulassungsmodellnummer zugewiesen. Diese Nummer ist nicht mit dem Produktnamen oder der/den Artikelnummer(n) zu verwechseln.

Boise, Idaho, USA  
26. Oktober 2004

## Ansprechpartner ausschließlich für Zulassungsangelegenheiten:

Ansprechpartner in Australien: Product Regulations Manager, Hewlett-Packard Australia Ltd., 31-41 Joseph Street, Blackburn, Victoria 3130, Australien

Ansprechpartner in Europa: Die nächstgelegene Hewlett-Packard Verkaufs- und Servicestelle oder die Hewlett-Packard GmbH, Abteilung HQ-TRE / Standards Europe, Herrenberger Straße 140, D-71034 Böblingen (Fax: +49-7031-14-3143)

Ansprechpartner in den USA: Product Regulations Manager, Hewlett-Packard Company, PO Box 15, Mail Stop 160, Boise, Idaho 83707-0015, USA  
(Telefon: +1 208-396-6000)

# Konformitätserklärung

nach ISO/IEC-Richtlinie 22 und EN 45014

**Name des Herstellers:** Hewlett-Packard Company

**Anschrift des Herstellers:** Montemorelos 299  
Guadalajara Jalisco, 45060 Mexico

## erklärt, dass dieses Produkt

**Produktname:** Ergänzendes Zubehör für Drucker HP LaserJet 9040/9050  
**Modellnummern:** C8084A, C8085A, C8088A, C8088B, Q5693A, Q5710A  
**Produktoptionen:** Alle

## den folgenden Produktspezifikationen entspricht:

**SICHERHEIT:** IEC 60950:1999 / EN60950:2000  
**EMV:** CISPR 22:1997 / EN 55022:1998 Klasse A<sup>1</sup>  
EN 61000-3-2:2000  
EN 61000-3-3:1995 / A1  
EN 55024: 1998/A1:2001  
FCC-Titel 47 CFR, Abschnitt 15 Klasse A / ICES-002, Ausgabe 4

## Ergänzende Informationen:

Das Produkt erfüllt die Bestimmungen der EMV-Richtlinie 89/336/EWG und der Niederspannungsrichtlinie 73/23/EWG und trägt dementsprechend die CE-Kennzeichnung.

- 1) Das Produkt wurde in einer typischen Konfiguration mit Personal Computer-Systemen von Hewlett-Packard getestet.
- 2) Dieses Gerät entspricht Abschnitt 15 der FCC-Bestimmungen. Der Einsatz ist nur unter Einhaltung der folgenden Bedingungen gestattet:
  - (1) Dieses Gerät darf keine schädlichen Interferenzen verursachen.
  - (2) Dieses Gerät muss jegliche eingehenden Interferenzen aufnehmen, einschließlich solcher, die die Funktionsfähigkeit beeinträchtigen können.

„Warnung - Dies ist ein Klasse A-Produkt. Bei Betrieb in Wohngebieten kann das Produkt Funkstörungen verursachen. Tritt dieser Fall ein, kann der Benutzer veranlasst werden, entsprechende Gegenmaßnahmen zu ergreifen.“

Guadalajara, Jalisco, Mexico  
30. Januar 2003

## Ansprechpartner ausschließlich für Zulassungsangelegenheiten:

**Ansprechpartner in Australien:** Product Regulations Manager, Hewlett-Packard Australia Ltd., 31-41 Joseph Street, Blackburn, Victoria 3130, Australien

**Ansprechpartner in Europa:** Die nächstgelegene Hewlett-Packard Verkaufs- und Servicestelle oder die Hewlett-Packard GmbH, Abteilung HQ-TRE / Standards Europe, Herrenberger Straße 140, D-71034 Böblingen (Fax: +49-7031-14-3143)

**Ansprechpartner in den USA:** Product Regulations Manager, Hewlett-Packard Company, PO Box 15, Mail Stop 160, Boise, Idaho 83707-0015, USA  
(Telefon: +1 208-396-6000)



# Stampante HP LaserJet 9040/9050

## Guida introduttiva

---

**© 2005 Copyright Hewlett-Packard  
Development Company, L.P.**

Sono vietati la riproduzione, l'adattamento e la traduzione senza previa autorizzazione scritta, fatta eccezione nei casi previsti dalle leggi sul copyright.

Le informazioni contenute nel presente documento sono soggette a modifica senza preavviso.

Numero parte  
Q3721-90935

Edition 1, 02/2005

Le uniche garanzie per i prodotti e i servizi HP sono presentate nelle dichiarazioni esplicite di garanzia fornite in accompagnamento a tali prodotti e servizi. Nessuna disposizione del presente documento dovrà essere interpretata come garanzia aggiuntiva. HP non sarà responsabile per omissioni o errori tecnici ed editoriali contenuti nel presente documento.

**Marchi**

Microsoft®, Windows e Windows NT® sono marchi registrati negli Stati Uniti di Microsoft Corporation.

UNIX è un marchio registrato di The Open Group.

Tutti gli altri prodotti menzionati in questa documentazione potrebbero essere marchi dei rispettivi titolari.



# Impostazione della stampante

## Sommario

Introduzione . . . . .	112
Lista di controllo per l'installazione . . . . .	112
Preparazione dell'ambiente operativo della stampante . . . . .	113
Verifica del contenuto della confezione . . . . .	117
Individuazione dei componenti della stampante . . . . .	118
Rimozione dell'imballaggio interno . . . . .	119
Installazione degli accessori . . . . .	120
Installazione della cartuccia di stampa . . . . .	122
Collegamento dei cavi della stampante . . . . .	123
Collegamento del cavo parallelo . . . . .	124
Collegamento a una rete Ethernet 10/100TX (per le stampanti HP LaserJet 9040n/9050n e HP LaserJet 9040dn/9050dn) . . . . .	125
Sostituzione della mascherina del pannello di controllo . . . . .	126
Collegamento del cavo di alimentazione . . . . .	127
Configurazione della lingua del pannello di controllo . . . . .	128
Caricamento del vassoio 1 . . . . .	129
Caricamento della carta nei vassoi 2 e 3 . . . . .	130
Stampa di una pagina di configurazione . . . . .	131
Installazione del software di stampa . . . . .	132
Installazione del software di stampa per Windows . . . . .	132
Installazione del software di stampa per Macintosh . . . . .	132
Verifica della configurazione della stampante . . . . .	134
Assistenza clienti . . . . .	134
Garanzia e informazioni sulle normative . . . . .	135
Garanzia limitata Hewlett Packard . . . . .	135
Garanzia di protezione HP . . . . .	137
Contratto di licenza per l'uso del software HP . . . . .	137
Normative FCC . . . . .	139
Informazioni sulla sicurezza . . . . .	140
Dichiarazione di conformità . . . . .	142

## Introduzione

Congratulazioni per aver acquistato la stampante HP LaserJet 9040/9050. Questa serie di stampanti è disponibile nelle seguenti configurazioni.



### Stampante HP LaserJet 9040/9050

La stampante HP LaserJet 9040/9050 (numero prodotto Q7697A/Q3721A) è dotata di 64 MB di RAM, supporto per la stampa su grandi formati e due vassoi da 500 fogli.

#### Nota

Solo la stampante HP LaserJet 9040/9050 richiede una scheda opzionale EIO (input/output avanzato) per il collegamento alla rete.



### Stampante HP LaserJet 9040n/9050n

La stampante HP LaserJet 9040n/9050n (numero prodotto Q7698A/Q3722A) è dotata di 128 MB di RAM, supporto per la stampa su grandi formati, due vassoi da 500 fogli, un vassoio multifunzione da 100 fogli (vassoio 1) e un server di stampa incorporato HP Jetdirect.



### Stampante HP LaserJet 9040dn/9050dn

La stampante HP LaserJet 9040dn/9050dn (numero prodotto Q7699A/Q3723A) è dotata di 128 MB di RAM, supporto per la stampa su grandi formati, due vassoi da 500 fogli, un vassoio multifunzione da 100 fogli (vassoio 1), un server di stampa incorporato HP Jetdirect e un accessorio per la stampa fronte/retro (su entrambi i lati del foglio).

## Lista di controllo per l'installazione

Questa guida va utilizzata per la configurazione e l'installazione della stampante acquistata. Per un'installazione corretta, procedere nell'ordine indicato nelle sezioni seguenti:

- Disimballaggio della stampante Punti 1-4
- Installazione della stampante Punti 5-13
- Installazione del software di stampa Punto 14
- Verifica della configurazione della stampante Punto 15

#### AVVERTENZA

La stampante è pesante ed è consigliabile che venga spostata da quattro persone per evitare lesioni personali o danni alla stampante.

## Punto 1. Preparazione dell'ambiente operativo della stampante

### Requisiti di spazio per la confezione

Accertarsi che l'edificio di destinazione disponga di un ingresso o di un'area sufficientemente ampia per la consegna della confezione. Di seguito sono indicate le dimensioni approssimative della confezione:

911 x 790 mm (36 x 31 pollici) di profondità x 1036 mm (41 pollici) di altezza.

### Requisiti di spazio per il disimballaggio

Prima di rimuovere la plastica di rivestimento, accertarsi di disporre dello spazio sufficiente per estrarre il prodotto dalla confezione e sollevarlo dal pallet. HP consiglia di disporre di almeno 3,1 metri di spazio per estrarre il materiale dalla confezione.

### Rimozione della stampante dalla confezione

Fare riferimento alle illustrazioni sulla confezione per informazioni sulle modalità di rimozione della stampante.

---

#### AVVERTENZA

---

La stampante è pesante ed è consigliabile che venga spostata da quattro persone per evitare lesioni personali o danni alla stampante.

## Dimensioni della stampante

L'ubicazione scelta per la stampante deve soddisfare i seguenti requisiti fisici e ambientali:

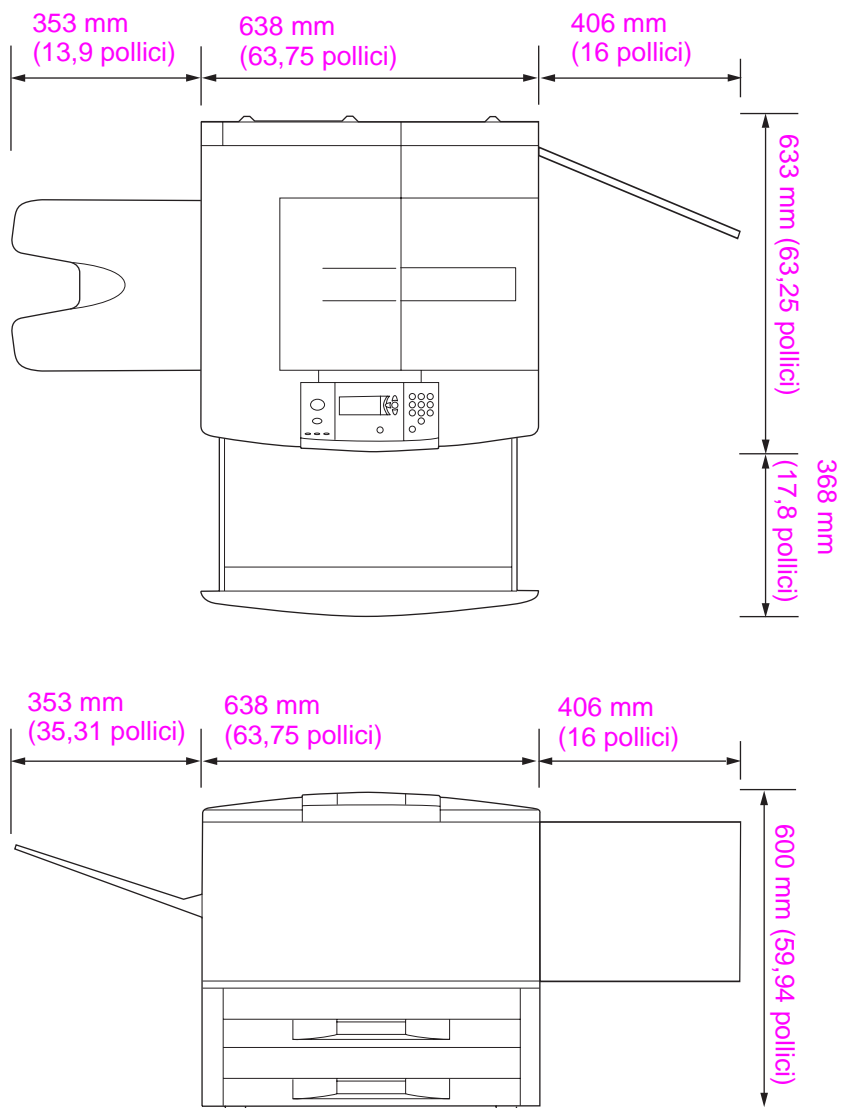

Dimensioni della stampante HP LaserJet 9040/9050 (viste superiore e laterale)

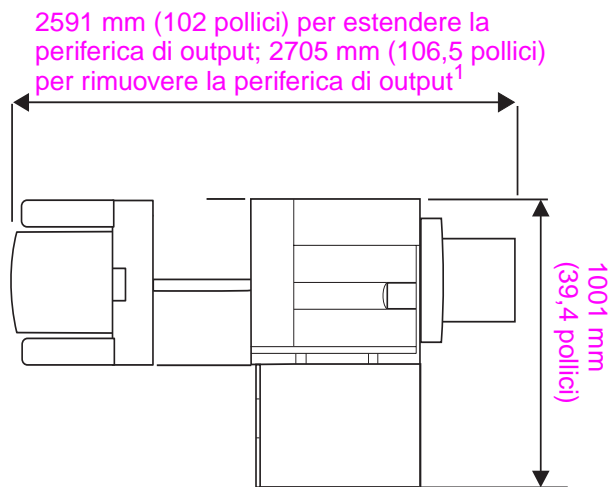

<sup>1</sup> La misura più piccola è lo spazio richiesto per estendere la periferica di output con la barra di collegamento applicata al gancio sotto il vassoio 4 opzionale. La misura più grande è lo spazio richiesto per estrarre la periferica di output dal prodotto. Lo spazio aggiuntivo consente di rimuovere la barra di collegamento dal gancio situato sotto il vassoio 4 opzionale.

**Dimensioni massime della stampante HP LaserJet 9040/9050 con periferica di output tipica, vassoio 4 e vassoio 1 standard installati (viste superiore e laterale)**

---

### Requisiti di ubicazione della stampante

---

- Superficie piana e rigida, preferibilmente un pavimento senza tappeto
- Spazio libero attorno alla stampante
- Ambiente con ventilazione adeguata
- Posizione al riparo dalla luce solare diretta o da sostanze chimiche, comprese soluzioni detergenti a base di ammoniaca
- Alimentazione adeguata (per il modello da 110 V, si consiglia un circuito dedicato da 15 A; per il modello da 220 V, si consiglia un circuito dedicato da 8 A)
- Ambiente senza brusche variazioni di temperatura o umidità
- Umidità relativa compresa tra il 20% e l'80%
- Temperatura ambientale compresa tra 10° e 32,5°C (50° e 91°F)

### Peso della stampante (senza cartuccia di stampa)

- Stampante HP LaserJet 9040/9050: 63,5 kg (63,50 kg pollici)
- Stampante HP LaserJet 9040n/9050n: 69,4 kg (69,40 kg pollici)
- Stampante HP LaserJet 9040dn/9050dn: 76,2 kg (76,20 kg pollici)

## Punto 2. Verifica del contenuto della confezione

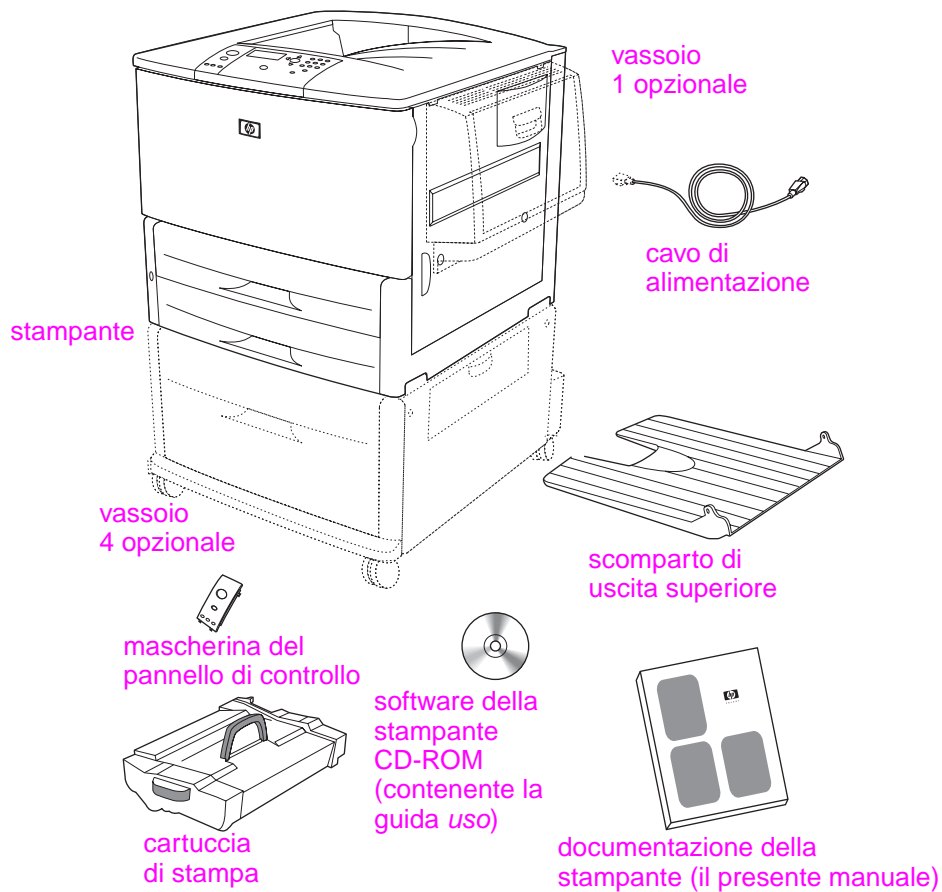

### Contenuto della confezione

#### Nota

La stampante HP LaserJet 9040n/9050n include il vassoio 1 e un server di stampa incorporato HP Jetdirect (non indicato).

La stampante HP LaserJet 9040dn/9050dn include il vassoio 1, un server di stampa incorporato HP Jetdirect (non indicato) e un accessorio per la stampa fronte/retro (unità fronte/retro, non indicata).

## Punto 3. Individuazione dei componenti della stampante

Le figure seguenti mostrano l'ubicazione e i nomi dei principali componenti della stampante.

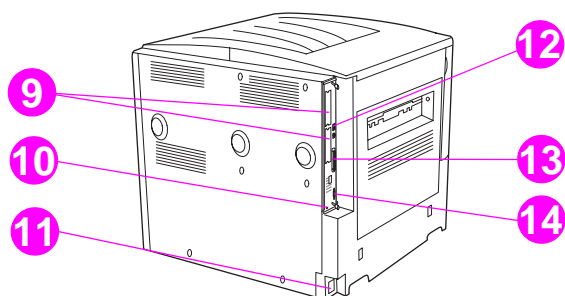
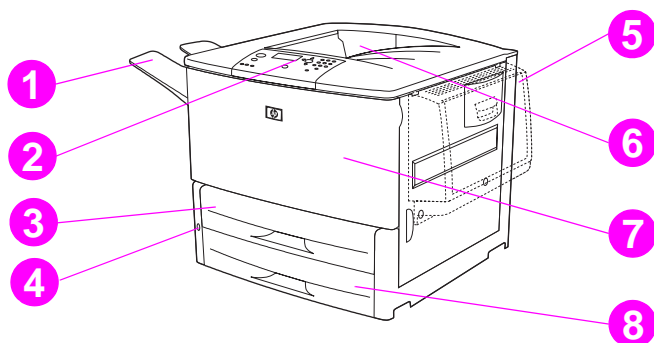

### Componenti della stampante (viste anteriore e posteriore)

- |   |  |   |
|---|--|---|
| 1. Scomparto di uscita superiore  | 7. Sportello anteriore                   | 12. Connettore RJ-45 LAN (Local Area Network) per stampanti HP LaserJet 9040n/9050n e 9040dn/9050dn |
| 2. Pannello di controllo  | 8. Vassoio 3                             | 13. Connettore B del cavo parallelo   |
| 3. Vassoio 2  | 9. Alloggiamenti di EIO (2)              | 14. Connettore HP Jet-Link (per accessorio di gestione carta)                                       |
| 4. Interruttore di accensione   | 10. Porta del blocco di sicurezza        |   |
| 5. Vassoio 1  | 11. Connettore del cavo di alimentazione |   |
| 6. Scomparto di uscita standard (lato di stampa rivolto verso il basso) |  |   |



## Punto 4. Rimozione dell'imballaggio interno

### ATTENZIONE

La stampante contiene il nastro arancione e l'imballaggio interno per evitare di danneggiare la periferica durante la consegna. È necessario rimuovere tutto il materiale di imballaggio e l'imballaggio interno in modo da garantire il corretto funzionamento della stampante.

### Rimozione dell'imballaggio interno

- 1 Rimuovere tutto il materiale di imballaggio arancione all'esterno della stampante e rimuovere eventuali cartoncini o materiale in polistirolo di qualsiasi colore.
- 2 Rimuovere tutto il materiale d'imballaggio arancione all'interno dello scomparto di uscita standard e la pellicola protettiva dal display del pannello di controllo.
- 3 Aprire lo sportello sinistro e rimuovere il nastro dai blocchi di imballaggio del fusore (come indicato dalla figura sulla stampante). Accertarsi che le leve dell'unità di fusione siano bloccate.

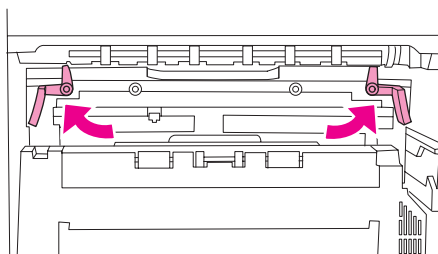

- 4 Aprire i vassoi, rimuovere qualsiasi materiale di imballaggio arancione e chiudere i vassoi.
- 5 Aprire lo sportello anteriore e rimuovere il nastro di imballaggio arancione dall'area del rullo di trasferimento esterno e dalla leva di bloccaggio della cartuccia di stampa. Chiudere lo sportello anteriore.

### Nota

Conservare tutto il materiale di imballaggio per un eventuale uso futuro.

## Punto 5. Installazione degli accessori

### AVVERTENZA

La stampante pesa circa 63,5 kg (140 lb); Per evitare lesioni personali o danni alla stampante, è opportuno che questa venga spostata da quattro persone.

Installare gli eventuali accessori per la gestione della carta in dotazione con la stampante o acquistati separatamente. Attenersi alle istruzioni d'installazione accluse agli accessori. Le istruzioni possono essere fornite su un CD-ROM.

### Installazione dell'unità fronte/retro

### Nota

Se è stata acquistata una periferica di output (l'unità di finitura multifunzione, il raccogliore da 3.000 fogli, il raccogliore/cucitrice da 3.000 fogli o la cassetta postale da 8 scomparti) insieme a un'unità fronte/retro e a una periferica di input (vassoio 4 e/o vassoio 1), installare l'unità fronte/retro e le periferiche di input prima di quelle di output.

Fare riferimento alle istruzioni relative all'installazione fornite con l'unità fronte/retro. Le istruzioni possono essere fornite su un CD-ROM.

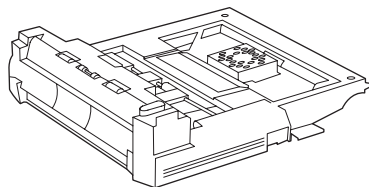

### Unità fronte/retro

### Nota

Dopo aver installato l'unità fronte/retro, utilizzare la presente guida per completare l'installazione della stampante.

### Installazione delle periferiche di input

Fare riferimento alle istruzioni relative all'installazione fornite con le periferiche di input. Le istruzioni possono essere fornite su un CD-ROM.

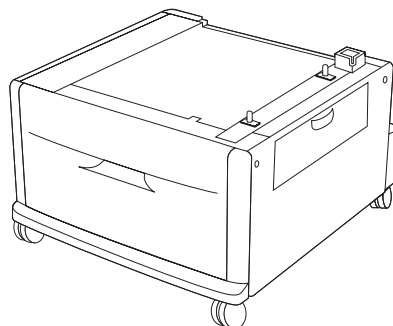
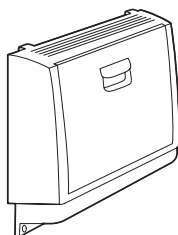

### Vassoi 1 e 4

## Nota

Dopo aver installato le periferiche di input, utilizzare la presente guida per completare l'installazione della stampante.

## Installazione delle periferiche di output

Installare le periferiche di output acquistate. Dopo aver installato la periferica, andare al Punto 6.

Fare riferimento alle istruzioni relative all'installazione fornite con la periferica di output. Le istruzioni possono essere fornite su un CD-ROM.

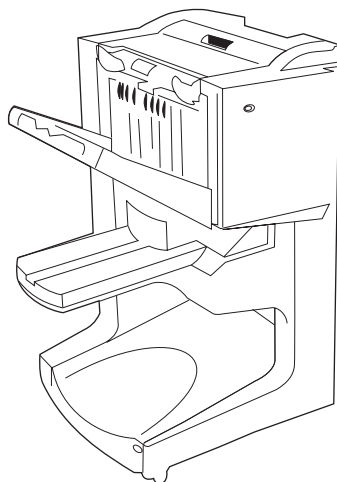

Unità di finitura multifunzione

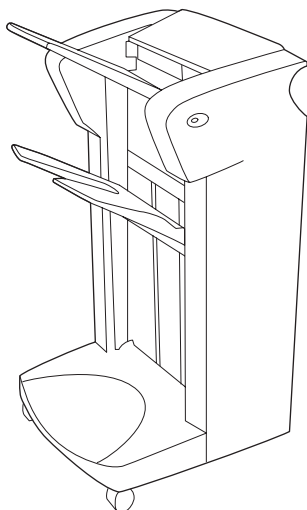

Raccoglitore da 3.000 fogli o  
raccoglitore/cucitrice da 3.000 fogli

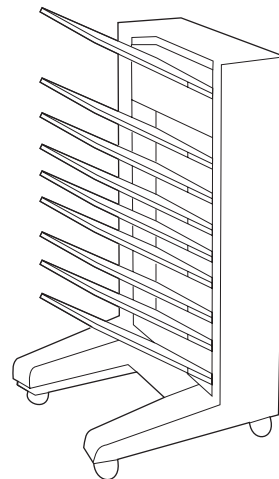

cassetta postale a  
8 scomparti

### Periferiche di output

## Punto 6. Installazione della cartuccia di stampa

Attenersi alla procedura seguente per l'installazione della cartuccia di stampa. Se un indumento si macchia di toner, rimuovere la macchia con un panno asciutto e lavare l'indumento in acqua fredda. Non usare acqua calda, perché questa fissa il toner al tessuto.

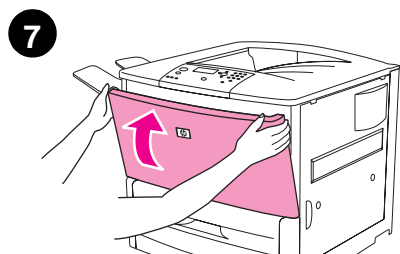
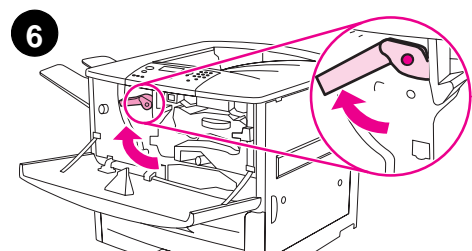
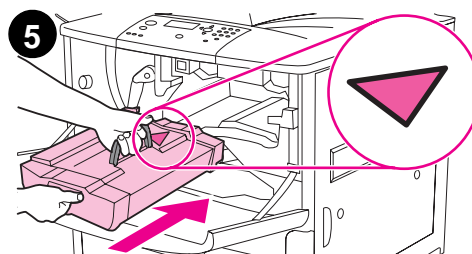
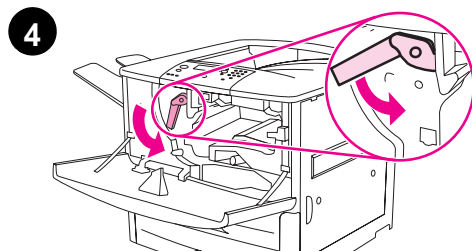
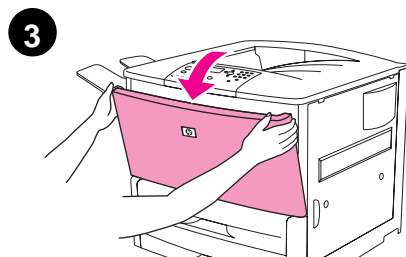
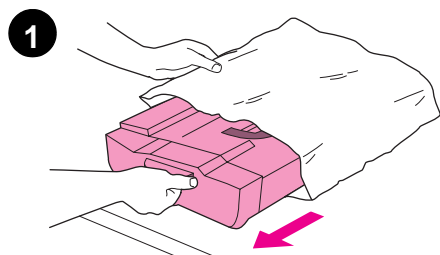

### Installazione della cartuccia di stampa

- 1 Prima di rimuovere la cartuccia di stampa dal relativo imballaggio, collocarla su una superficie stabile. Far scorrere delicatamente la cartuccia di stampa all'esterno dell'imballaggio.

#### ATTENZIONE

Per evitare danni alla cartuccia di stampa, utilizzare entrambe le mani. Non esporre la cartuccia di stampa alla luce per più di alcuni minuti. Coprire la cartuccia di stampa quando non è inserita nella stampante.

- 2 Scuotere con delicatezza la cartuccia di stampa avanti e indietro per distribuire uniformemente il toner all'interno della cartuccia. È necessario eseguire l'operazione solo in questo caso.
- 3 Aprire lo sportello anteriore della stampante.
- 4 Ruotare la leva verde verso il basso in posizione di sblocco.
- 5 Tenere la cartuccia in modo che la freccia si trovi sul lato sinistro. Posizionare la cartuccia come mostrato, con la freccia sul lato sinistro rivolta verso la stampante, e allinearla alle guide della stampante. Inserire completamente la cartuccia nella stampante.

#### Nota

La cartuccia di stampa ha una linguetta estraibile interna che viene rimossa automaticamente dopo l'installazione della cartuccia e l'accensione della periferica. La cartuccia emette un segnale acustico per alcuni secondi quando la stampante rimuove la linguetta. Il segnale acustico viene emesso solo con cartucce di stampa nuove.

- 6 Premere il pulsante sulla leva verde e ruotare la leva in senso orario nella posizione di blocco.
- 7 Chiudere lo sportello anteriore.

## Punto 7. Collegamento dei cavi della stampante

È possibile collegare la stampante a un computer mediante un cavo parallelo o alla rete mediante un server di stampa opzionale HP Jetdirect.

Per le stampanti dotate di server di stampa incorporato HP Jetdirect, viene fornita una connessione al cavo di rete tramite un connettore RJ-45 10/100TX. La stampante dispone anche di un connettore per HP Jet-Link.

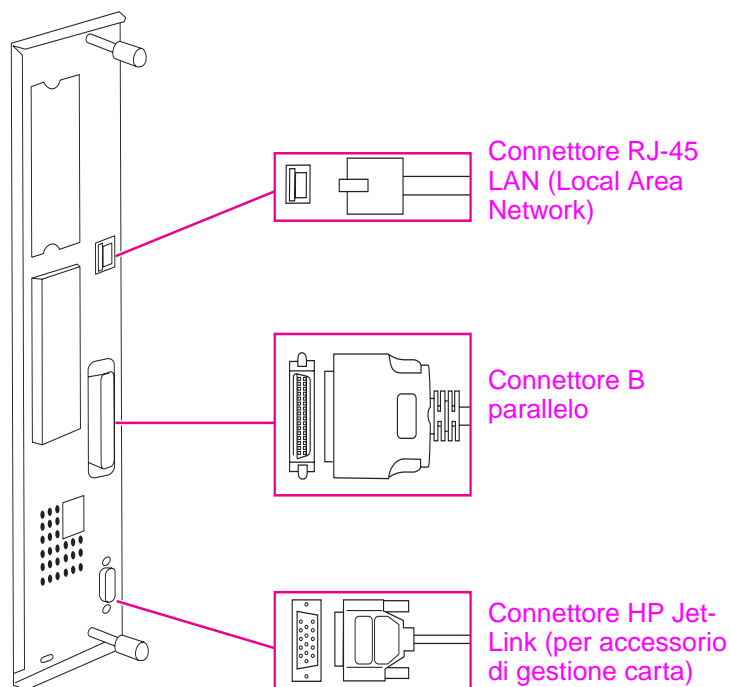

**Ubicazione delle porte di interfaccia**

## Collegamento del cavo parallelo

Utilizzare un cavo parallelo per collegare direttamente la stampante a un computer.

Per una maggiore affidabilità, utilizzare un cavo parallelo bidirezionale di tipo B IEEE-1284. Questi cavi sono contrassegnati dall'indicazione "IEEE-1284". Solo i cavi IEEE-1284 sono in grado di supportare tutte le funzioni avanzate della stampante.

### Collegamento del cavo parallelo

- 1 Accertarsi che il cavo di alimentazione della stampante *non* sia collegato a una presa.
- 2 Collegare il cavo parallelo alla porta corrispondente. Premere le leve di rilascio mentre si collega il cavo.

---

#### Nota

Se l'installazione del cavo risulta difficile, accertarsi di disporre del cavo corretto.

---

- 3 Collegare l'altra estremità del cavo al connettore appropriato del computer.

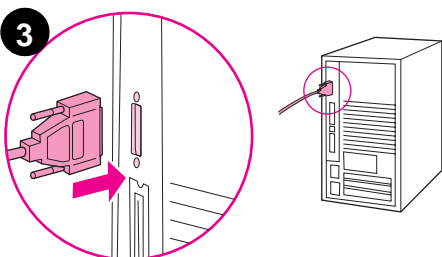
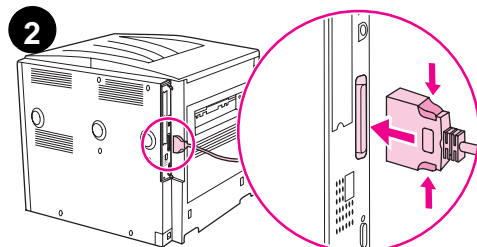

## Collegamento a una rete Ethernet 10/100TX (per le stampanti HP LaserJet 9040n/9050n e HP LaserJet 9040dn/9050dn)

Utilizzare il connettore RJ-45 se si desidera collegare la stampante a una rete Ethernet 10/100TX.

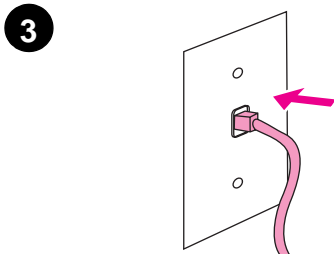
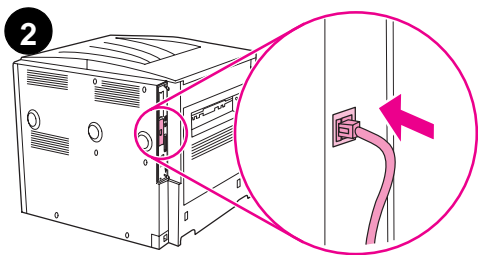

### Collegamento a una rete Ethernet 10/100TX

- 1 Accertarsi che il cavo di alimentazione della stampante *non* sia collegato a una presa.
- 2 Collegare il cavo di rete al server di stampa incorporato HP Jetdirect installato nella stampante.
- 3 Collegare l'altra estremità del cavo alla porta di rete.

## Punto 8. Sostituzione della mascherina del pannello di controllo

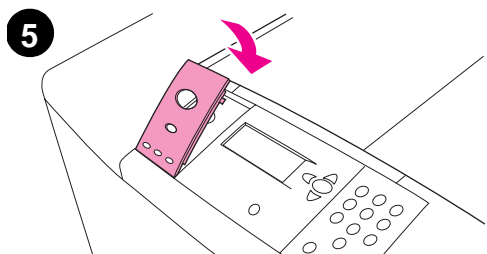
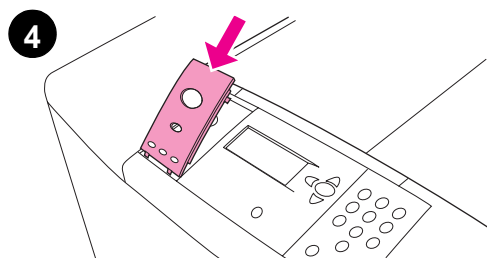
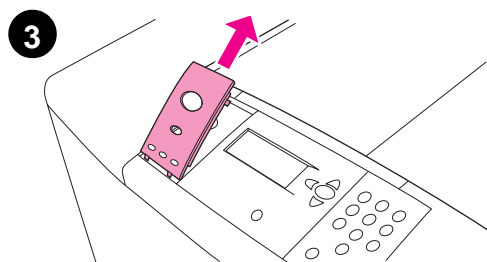
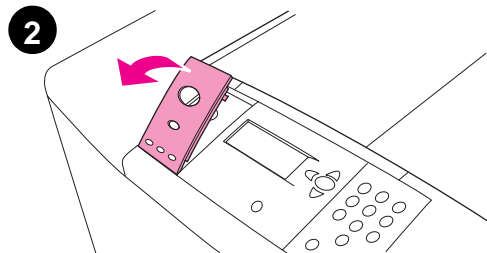
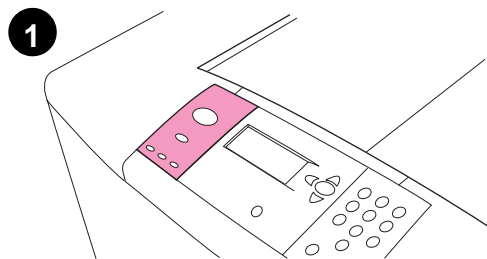

Il pannello di controllo viene fornito con una mascherina in inglese. Se necessario, attenersi alla seguente procedura per sostituire la mascherina del pannello di controllo con quella disponibile nella confezione.

### Sostituzione della mascherina

- 1 Inserire un dito o un oggetto rigido e sottile dietro la mascherina e sollevarla.
- 2 Sollevare delicatamente la mascherina e spostarla indietro per rimuoverla dalla stampante.
- 3 Posizionare la nuova mascherina sul pannello di controllo. Allineare le estremità della mascherina ai fori del pannello di controllo e farla scorrere all'interno.
- 4 Bloccare la mascherina sul pannello di controllo. Accertarsi che la mascherina sia allineata alla superficie del pannello di controllo.



## Punto 9. Collegamento del cavo di alimentazione

In questa sezione viene descritta la procedura di collegamento del cavo di alimentazione.

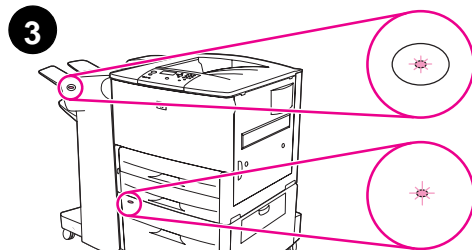
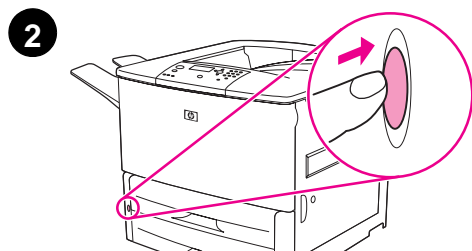
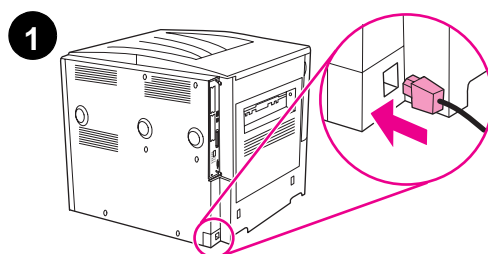

### Collegamento del cavo di alimentazione

- 1 Collegare il cavo di alimentazione alla stampante e a una presa di corrente alternata (CA).

#### ATTENZIONE

HP consiglia di utilizzare una presa CA dedicata da 15 A per i modelli da 110 V (15 A per i modelli da 220 V). Non collegare altre periferiche alla stessa presa.

Per evitare di danneggiare la stampante, utilizzare solo il cavo di alimentazione fornito con la periferica.

- 2 Premere l'interruttore di accensione per accendere la stampante. Se il messaggio *Immetti lingua* viene visualizzato sul display del pannello di controllo, usare ▲ o ▼ per scegliere la lingua desiderata e premere ✓. Dopo la fase di riscaldamento, nel display del pannello di controllo viene visualizzato il messaggio *READY (PRONTA)*.

#### Nota

Quando si accende la stampante per la prima volta, è possibile impostare la lingua desiderata per la visualizzazione dei messaggi. Se non viene selezionata alcuna lingua entro 60 secondi dalla visualizzazione del messaggio *IMMETTI LINGUA* sul display grafico, viene impostata la lingua inglese e *IMMETTI LINGUA* viene visualizzato sul display grafico all'accensione della periferica finché non viene selezionata la lingua desiderata.

- 3 Se è installato il raccogliitore/cucitrice opzionale da 3.000 fogli (oppure il raccogliitore o l'unità di finitura multifunzione), il vassoio 4 o entrambi, controllare che l'indicatore posto sull'accessorio emetta una luce verde fissa. Se l'indicatore è giallo, lampeggiante o spento, consultare la guida *uso*.

## Punto 10. Configurazione della lingua del pannello di controllo

Come impostazione predefinita, il pannello di controllo visualizza i messaggi in inglese. Se non è stata impostata alcuna lingua al Punto 9, attenersi alla seguente procedura per impostare la stampante in modo che venga utilizzata un'altra lingua per la visualizzazione dei messaggi e la stampa delle pagine di configurazione.

### Configurazione della lingua del pannello di controllo

- 1 Spegnere la stampante.
- 2 Accendere la stampante.
- 3 Attendere finché non viene avviato il conteggio della memoria.
- 4 Tenere premuto ✓.
- 5 Continuare a tenere premuto ✓ finché tutte e tre le spie del pannello di controllo non si illuminano, quindi rilasciare ✓.
- 6 Utilizzare ▲ o ▼ per passare a *Configura periferica* (Configure Device), quindi premere ✓.
- 7 Utilizzare ▲ o ▼ per passare a *Impostazione sistema* (System Setup), quindi premere ✓.
- 8 Utilizzare ▲ o ▼ per passare a *Lingua* (Language), quindi premere ✓.
- 9 Utilizzare ▲ o ▼ per scegliere la lingua desiderata e premere ✓.

---

#### Nota

Se si seleziona il turco, il ceco, il russo, l'ungherese e il polacco, viene modificato anche il set di simboli predefinito relativo alla lingua specifica. Per tutte le altre lingue, il set di simboli predefinito è PC-8.

## Punto 11. Caricamento del vassoio 1

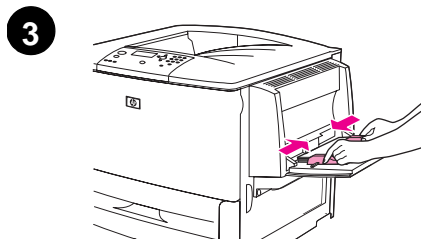
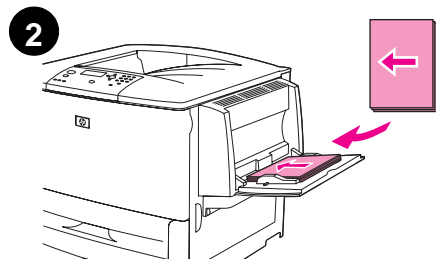
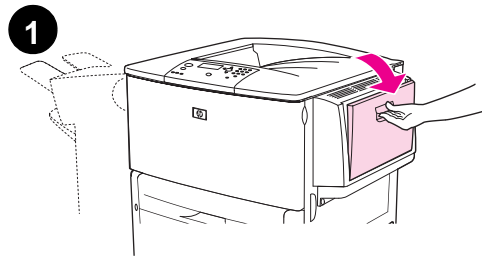

### Nota

Le stampanti HP LaserJet 9040n/9050n e HP LaserJet 9040dn/9050dn vengono fornite con il vassoio 1. La stampante HP LaserJet 9040/9050 dispone di un vassoio 1 opzionale.

In questa sezione vengono descritte le procedure di caricamento della carta di formato A4 o Letter. Per istruzioni relative al caricamento e alla configurazione di supporti di altro tipo e formato, consultare la guida *uso* contenuta nel CD-ROM.

### ATTENZIONE

Per evitare inceppamenti, non aprire mai un vassoio durante la stampa.

### Caricamento del vassoio 1

Il vassoio 1 è un vassoio multiuso che può contenere un massimo di 100 fogli di carta di formato standard o 10 buste. La stampante preleva la carta prima dal vassoio 1 (vassoio predefinito). Consultare la guida *uso* per informazioni sulla modifica di questa impostazione predefinita.

Il vassoio 1 offre un metodo pratico per stampare buste, lucidi, carta di formato personalizzato o altri tipi di supporto senza dover scaricare gli altri vassoi.

- 1 Aprire il vassoio 1.
- 2 Caricare carta di formato A4 o Lettera inserendo il bordo lungo nella stampante e con il lato di stampa rivolto verso l'alto.
- 3 Regolare le guide della carta in modo che aderiscano alla risma senza piegare la carta.
- 4 Assicurarci che la carta sia inserita sotto le linguette delle guide e non superi il limite massimo di caricamento.

### Nota

Se viene eseguita la stampa su carta di formato A3, 11 x 17 o di lunghezza superiore, estrarre l'estensione del vassoio fino a bloccarla.

## Punto 12. Caricamento della carta nei vassoi 2 e 3

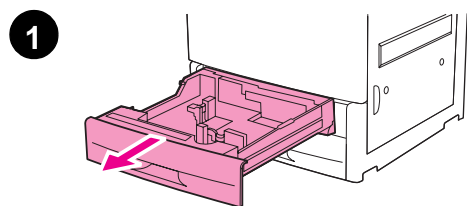

In questa sezione vengono descritte le procedure di caricamento della carta di formato A4 o Letter. Per istruzioni relative al caricamento e alla configurazione di supporti di altro tipo e formato, consultare la guida *uso*.

### ATTENZIONE

Per evitare inceppamenti, non aprire mai un vassoio durante la stampa.

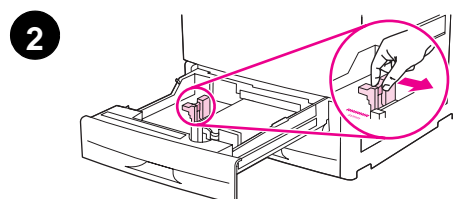

### Per caricare il vassoio 2 e il vassoio 3

- 1 Aprire il vassoio.
- 2 Regolare la guida della carta sinistra (Y) premendo la linguetta sulla guida e impostare il formato corretto della carta.
- 3 Regolare la guida della carta anteriore (X) premendo la linguetta sulla guida e impostare il formato corretto della carta.
- 4 Caricare una risma di supporti con la parte superiore della risma verso il retro del vassoio. Per la stampa su una facciata, il lato da stampare deve essere rivolto verso il basso. Per la stampa fronte/retro, il primo lato da stampare deve essere rivolto verso l'alto.

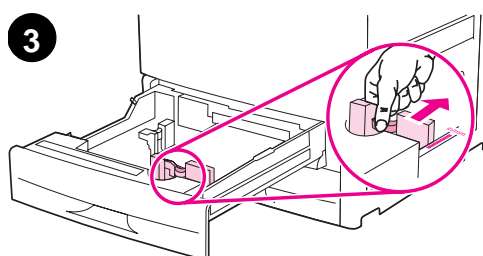

### Nota

Per informazioni sulla stampa su supporti speciali, consultare la guida *uso*.

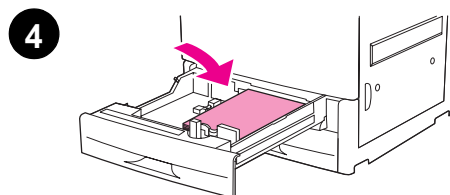

- 5 Impostare la leva della carta su Standard se entrambe le guide sono impostate sullo stesso formato, ad esempio Lettera o A4. Altrimenti, impostare la leva sulla posizione relativa al formato personalizzato.

- 6 Chiudere il vassoio.

- 7 Il formato e il tipo di carta per questo vassoio vengono visualizzati sul pannello di controllo della stampante. Premere ✓ per una verifica o consultare la guida *uso* per apportare le modifiche necessarie.

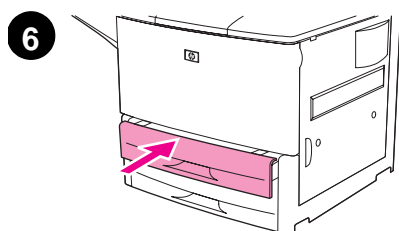

- 8 Ripetere le operazioni descritte dal Punto 1 al Punto 7 per caricare la carta nell'altro vassoio.

### Nota

Per informazioni sul caricamento del vassoio 4, consultare la guida all'installazione fornita con il vassoio stesso.

### ATTENZIONE

Non posizionare mai carta o altro materiale nell'area a sinistra delle guide della carta. In tal caso, si può danneggiare il vassoio in modo permanente.

## Punto 13. Stampa di una pagina di configurazione

Stampare una pagina di configurazione per accertarsi che la stampante funzioni correttamente.

### Stampa di una pagina di configurazione

- 1 Premere ✓.
- 2 Utilizzare ▲ o ▼ per passare a `Informazioni` e premere ✓.
- 3 Utilizzare ▲ o ▼ per passare a `Stampa configurazione` e premere ✓.

In questo modo viene stampata la pagina di configurazione. Se nella stampante è installato un server di stampa HP Jetdirect, viene stampata anche una pagina di configurazione di rete HP Jetdirect.

Se si dispone di accessori opzionali quali l'accessorio per la stampa fronte/retro o il vassoio 4, controllare la pagina di configurazione per accertarsi che siano elencati come accessori installati.

---

#### Nota

---

Per un elenco dei tasti di scelta rapida disponibili per la stampante, stampare una mappa dei menu.

## Punto 14. Installazione del software di stampa

Il software di stampa fornito insieme alla stampante viene fornito su CD-ROM. Per usufruire appieno delle funzioni della stampante, è necessario installare i driver per stampante presenti su questo CD-ROM.

Se non si dispone di un'unità CD-ROM, è possibile scaricare il software di stampa da Internet all'indirizzo [www.hp.com/support/lj9050\\_lj9040](http://www.hp.com/support/lj9050_lj9040). A seconda della configurazione dei computer basati su Windows, il programma di installazione del software di gestione della stampante verifica automaticamente se sul computer è previsto l'accesso a Internet e rende disponibile un'opzione per lo scaricamento del software più recente.

---

### Nota

---

È possibile scaricare il software di installazione della stampante per reti UNIX® (HP-UX, Sun Solaris) dall'indirizzo [www.hp.com/support/net\\_printing](http://www.hp.com/support/net_printing).

Per ulteriori informazioni, consultare l'opuscolo di supporto HP.

### Installazione del software di stampa per Windows

In questa sezione vengono descritte le procedure di installazione del software di stampa per Windows. Il software è supportato su Microsoft® Windows® 9X, Windows NT® 4.0, Windows 2000, Windows Millennium (Me), Windows XP e Windows Server 2003.

#### Installazione del software

- 1 Chiudere tutti i programmi in esecuzione.
- 2 Inserire il CD-ROM nella relativa unità. A seconda della configurazione del computer, il programma di installazione potrebbe avviarsi automaticamente. Se il programma non viene eseguito automaticamente, nel menu **Avvio/Start**, fare clic su **Esegui**. Digitare `x:setup` (dove X indica la lettera dell'unità CD-ROM), quindi fare clic su **OK**.
- 3 Attenersi alle istruzioni visualizzate sullo schermo.

### Installazione del software di stampa per Macintosh

In questa sezione vengono descritte le procedure di installazione del software di stampa per Macintosh. Il software è supportato su Macintosh OS 7.5 o versione successiva.

#### Per installare il software di stampa Macintosh da Mac OS 8.6 a 9.2

- 1 Collegare il cavo di rete dal server di stampa HP Jetdirect a una porta di rete.
- 2 Inserire il CD-ROM nella relativa unità. Il menu del CD-ROM viene eseguito automaticamente. In caso contrario, fare doppio clic sull'icona del CD-ROM sul desktop, quindi sull'icona del programma di installazione. L'icona si trova nella cartella Programma di installazione/ <lingua> del programma di avvio del CD-ROM (dove <lingua> indica la lingua preferita). Ad esempio, la cartella Programma di installazione/inglese contiene l'icona del programma di installazione per il software della stampante in inglese.
- 3 Attenersi alle istruzioni visualizzate sullo schermo.
- 4 Aprire l'utility della stampante dalla Apple situata nella cartella (Disco di Avvio): Applicazioni: Utilities.
- 5 Fare doppio clic su **Stampante (AppleTalk)**.
- 6 Accanto alla selezione della stampante Apple Talk, fare clic su **Cambia**.
- 7 Selezionare la stampante, fare clic **Auto Imposta**, quindi fare clic su **Crea**.
- 8 Nel menu **Stampa**, fare clic su **Imposta stampante predefinita**.

---

**Nota**

---

L'icona sulla scrivania è generica. Tutti i pannelli delle stampanti vengono visualizzati nella finestra di dialogo di stampa in un'applicazione.

### **Per installare il software di stampa Macintosh per Mac OS 10.1 e versione successiva**

- 1 Collegare il cavo di rete dal server di stampa HP Jetdirect a una porta di rete.
- 2 Inserire il CD-ROM nella relativa unità. Il menu del CD-ROM viene eseguito automaticamente. In caso contrario, fare doppio clic sull'icona del CD-ROM sul desktop, quindi sull'icona del programma di installazione. L'icona si trova nella cartella Programma di installazione/ <lingua> del programma di avvio del CD-ROM (dove <lingua> indica la lingua preferita). Ad esempio, la cartella Programma di installazione/inglese contiene l'icona del programma di installazione per il software della stampante in inglese.
- 3 Fare doppio clic sulla cartella **HP LaserJet Installers**.
- 4 Attenersi alle istruzioni visualizzate sullo schermo.
- 5 Fare doppio clic sull'icona **Installer** per la lingua desiderata.
- 6 Sul disco rigido, fare doppio clic su **Applicazioni**, **Utilities**, quindi su **Centro Stampa**
- 7 Fare clic su **Aggiungi stampante**.
- 8 Impostare il tipo di connessione AppleTalk su OS X 10.1 e il tipo di connessione Rendezvous su OS X 10.2.
- 9 Selezionare il nome della stampante.
- 10 Fare clic su **Aggiungi stampante**.
- 11 Chiudere il Centro Stampa facendo clic sull'apposito pulsante nell'angolo superiore sinistro.

---

**Nota**

---

Non è possibile collegare i computer Macintosh direttamente alla stampante tramite una porta parallela.

## Punto 15. Verifica della configurazione della stampante

Per verificare la corretta installazione del software, stampare un documento da un programma software.

### Verifica della configurazione della stampante

- 1 Attivare un programma qualsiasi per aprire o creare un documento semplice.
- 2 Nel programma, selezionare il comando **Stampa**.
- 3 Selezionare HP LaserJet 9040 o 9050 come stampante.
- 4 Accertarsi che venga visualizzato il nome della stampante corretta.
- 5 Stampare il documento.

Se il documento non viene stampato, è necessario controllare l'installazione e la configurazione della stampante. Per ulteriori informazioni, consultare la guida *uso*.

## Assistenza clienti

Per ulteriori informazioni relative alla stampante, consultare la guida *uso* contenuta nel CD-ROM. Per informazioni sull'assistenza clienti HP, consultare l'opuscolo di supporto fornito con la stampante.



# Garanzia e informazioni sulle normative

## Garanzia limitata Hewlett Packard

PRODOTTO HP	DURATA DELLA GARANZIA
HP LaserJet 9040/9050, 9040n/9050n, 9040dn/9050dn	1 anno, in loco

- 1 HP garantisce l'hardware, gli accessori e le forniture HP da difetti di materiale e di manodopera per il periodo specificato sopra. Se eventuali difetti vengono notificati alla Hewlett-Packard durante il periodo di garanzia, la Hewlett-Packard riparerà o sostituirà (a propria discrezione) il prodotto che dovesse rivelarsi difettoso. Il prodotto in sostituzione sarà fornito nuovo o come nuovo.
- 2 La HP garantisce che il proprio software, se installato ed utilizzato in modo corretto, non eseguirà impropriamente le istruzioni di programmazione a causa di difetti di materiale o di manodopera per il periodo sopra specificato. Se eventuali difetti vengono notificati alla HP durante il periodo di garanzia, la HP sostituirà il software che non esegue correttamente le istruzioni di programmazione a causa di tali difetti.
- 3 La HP non garantisce tuttavia che il funzionamento dei propri prodotti sarà ininterrotto e privo di errori. Se la HP non fosse in grado di riparare o sostituire qualsiasi prodotto conformemente a quanto stipulato nella garanzia entro un periodo di tempo ragionevole, al cliente verrà rimborsato il prezzo di acquisto, dietro restituzione del prodotto alla HP.
- 4 I prodotti HP possono contenere componenti ricostruiti che forniscono prestazioni equivalenti a quelle di componenti nuovi o componenti che possono essere stati soggetti ad uso accidentale.
- 5 Il periodo di garanzia inizia a decorrere dalla data di consegna o dalla data di installazione, se il prodotto è stato installato dalla HP. Se il cliente pianifica o ritarda l'installazione HP per più di 30 giorni dopo la consegna, la garanzia inizia dal trentunesimo giorno dalla consegna.
- 6 La garanzia non è valida in caso di difetti dovuti a (a) manutenzione o calibrazione impropria o inadeguata; (b) software, interfacce, componenti o materiale di rifornimento non forniti dalla HP; (c) modifiche non autorizzate o abuso; (d) utilizzo in condizioni ambientali diverse da quelle consigliate per il prodotto in questione, o (e) installazione e manutenzione improprie.
- 7 CONFORMEMENTE A QUANTO CONSENTITO DALLE LEGGI LOCALI IN VIGORE, LA SUDETTA GARANZIA È ESCLUSIVA E PERTANTO NON VENGONO OFFERTE ALTRE GARANZIE O CONDIZIONI, SCRITTE O ORALI, ESPRESSE O IMPLICITE. IN PARTICOLARE, LA HEWLETT-PACKARD NON OFFRE ALCUNA GARANZIA O CONDIZIONE IMPLICITA DI COMMERCIALIZZABILITÀ, QUALITÀ SODDISFACENTE, O IDONEITÀ A SCOPI SPECIFICI.
- 8 HP è responsabile per danni a beni materiali fino a un massimo di \$ 300.000 o all'importo effettivo pagato per il prodotto oggetto del reclamo e per i danni a seguito di lesioni o decesso qualora un tribunale della giurisdizione competente sancisca che tali danni sono stati causati direttamente da un prodotto HP difettoso.

- 9 CONFORMEMENTE A QUANTO CONSENTITO DALLE LEGGI LOCALI IN VIGORE, I PROVVEDIMENTI QUI RIPORTATI SONO GLI UNICI A DISPOSIZIONE DEL CLIENTE. SALVO PER QUANTO SOPRA INDICATO, LA HEWLETT-PACKARD E I SUOI FORNITORI NON SARANNO RESPONSABILI PER PERDITE DI DATI O PER DANNI DIRETTI, SPECIFICI, INCIDENTALI O CONSEGUENZIALI (IVI COMPRESSE PERDITE DI PROFITTI O DATI), IN BASE A CONTRATTO, ILLECITO O ALTRA FORMA DI DIRITTO.
- 10 TRANNE PER QUANTO CONCESSO DALLA LEGGE, I TERMINI DI GARANZIA QUI RIPORTATI NON ESCLUDONO, LIMITANO, MODIFICANO O POSSONO ESSERE CONSIDERATI IN ALCUN MODO AGGIUNTIVI AI DIRITTI LEGALI APPLICABILI ALLA VENDITA DI QUESTO PRODOTTO.

### **Assistenza durante e dopo il periodo di garanzia**

- Se l'hardware della stampante presentasse un malfunzionamento durante il periodo di garanzia, contattare il centro di assistenza autorizzato HP.
- Se l'hardware della stampante presenta problemi dopo il periodo di garanzia e si dispone di un contratto di manutenzione HP o di un pacchetto HP SupportPack, è possibile richiedere il servizio di assistenza secondo le modalità specificate in tale contratto.
- Se non si dispone di un contratto di manutenzione o di HP SupportPack, contattare un Centro Assistenza autorizzato HP.

### **Per ottimizzare la durata della stampante HP LaserJet, HP offre:**

**Estensione della garanzia** HP SupportPack fornisce la copertura per il prodotto hardware HP e tutti i componenti interni forniti da HP. Il servizio di assistenza hardware inizia a decorrere dalla data di acquisto del prodotto HP e viene fornito per la durata specificata nel contratto. L'utente è tenuto ad acquistare il pacchetto HP SupportPack entro novanta (90) giorni dall'acquisto del prodotto. Per ulteriori informazioni, visitare il sito Web [www.hp.com/support/lj9050\\_lj9040](http://www.hp.com/support/lj9050_lj9040).

## Garanzia di protezione HP

### Garanzia limitata per le cartucce di stampa ed i tamburi fotosensibili

Il presente prodotto HP è garantito da eventuali difetti di materiali e di manodopera.

La presente garanzia non copre prodotti (a) ricaricati, rigenerati, rifabbricati o alterati in qualsiasi modo, b) con problemi derivanti da uso inadeguato, conservazione impropria o funzionamento non conforme alle caratteristiche ambientali documentate per il prodotto o (c) che presentano evidente usura da uso ordinario.

Per usufruire del servizio di garanzia, restituire il prodotto al rivenditore (con una descrizione scritta del problema e campioni di stampa) oppure contattare l'assistenza clienti HP. HP, a propria discrezione, sostituirà i prodotti rivelatisi difettosi o rimborserà all'utente il prezzo d'acquisto.

FATTE SALVE LE DISPOSIZIONI PREVISTE DALLE NORMATIVE LOCALI, LA SUDETTA GARANZIA È ESCLUSIVA E HP NON RILASCIA ALCUN'ALTRA GARANZIA ESPRESSA O IMPLICITA, SIA SCRITTA CHE ORALE. HP NON RICONOSCE LE GARANZIE IMPLICITE DI COMMERCIALIZZABILITÀ, QUALITÀ, IDONEITÀ AD USO PARTICOLARE.

NELLA MISURA CONSENTITA DALLE LEGGI LOCALI, IN NESSUN CASO, HP O I SUOI FORNITORI SARÀ RITENUTA RESPONSABILE PER EVENTUALI DANNI INCIDENTALI, DIRETTI, CONSEGUENZIALI, SPECIALI O INDIRETTI O PER MANCATO PROFITTO DERIVANTI DALLA VIOLAZIONE DELLA PRESENTE GARANZIA O DA ALTRO.

TRANNE PER QUANTO CONCESSO DALLA LEGGE, I TERMINI DI GARANZIA QUI RIPORTATI NON ESCLUDONO, LIMITANO, MODIFICANO O POSSONO ESSERE CONSIDERATI IN ALCUN MODO AGGIUNTIVI AI DIRITTI LEGALI APPLICABILI ALLA VENDITA DI QUESTO PRODOTTO.

### Contratto di licenza per l'uso del software HP

**ATTENZIONE: L'USO DI QUESTO SOFTWARE È SOGGETTO AI TERMINI DELLA LICENZA SOFTWARE HP DESCRITTI DI SEGUITO. L'USO DEL SOFTWARE IMPLICA L'ACCETTAZIONE DEI SUDETTI TERMINI DI LICENZA. SE L'UTENTE NON CONCORDA CON I TERMINI DELLA PRESENTE, È POSSIBILE RESTITUIRE L'INTERO PRODOTTO INUTILIZZATO PER IL RIMBORSO COMPLETO. SE IL SOFTWARE FA PARTE DI UN'OFFERTA CON ALTRI PRODOTTI, È POSSIBILE RESTITUIRE L'INTERO PRODOTTO INUTILIZZATO PER IL RIMBORSO COMPLETO.**

I seguenti termini di licenza regolano l'uso del software accluso, salvo nei casi che l'utente possiede un altro contratto firmato con la HP.

#### Conferimento della licenza

La HP concede all'utente una licenza d'Uso per una copia del Software. Per "Uso" si intende la memorizzazione, il caricamento, l'installazione, l'esecuzione o la visualizzazione del Software. All'utente non è concesso di modificare il Software o disattivare le funzioni di controllo della licenza del Software stesso. Se il Software è concesso in licenza per "uso simultaneo", non si potrà consentire l'uso contemporaneo del Software a un numero di utenti superiore a quello autorizzato.

#### Proprietà

Il Software è di proprietà della HP, che ne detiene i diritti d'autore, o dei suoi fornitori terzi. La licenza non conferisce all'utente alcun altro titolo di proprietà sul Software e non rappresenta una vendita dei diritti del Software. I fornitori terzi di HP possono tutelare i propri diritti nel caso vengano violati i termini della presente licenza.

### **Copie e adattamento**

Il Software può essere copiato o adattato solo per scopi di archiviazione o se la copia o l'adattamento sono fasi essenziali nell'Uso autorizzato del Software. Tutte le copie o gli adattamenti devono riportare le note di copyright presenti nel Software originale. Non è concesso di copiare il Software su una rete ad accesso pubblico.

### **Disassemblaggio e decifrazione**

Il Software non può essere disassemblato o decompilato senza previo consenso scritto da parte di HP. Alcune giurisdizioni non richiedono il consenso di HP per il disassemblaggio o la decompilazione a carattere limitato. Su richiesta, l'utente è tenuto a rendere note alla HP, fornendo informazioni sufficientemente dettagliate, eventuali operazioni di disassemblaggio o decompilazione. Non è concesso decifrare il Software, ad eccezione dei casi in cui la decifrazione sia una fase necessaria per il funzionamento del Software.

### **Trasferimento**

La licenza verrà automaticamente rescissa al trasferimento del Software. All'atto di trasferimento, l'utente deve consegnare al nuovo proprietario tutto il Software, comprese eventuali copie e la documentazione relativa. Come condizione del trasferimento, il nuovo proprietario deve accettare i termini della presente licenza.

### **Rescissione**

La HP si riserva il diritto di rescindere la licenza in caso di inadempimento a uno dei termini in essa contenuti. Al momento della rescissione, l'utente dovrà distruggere immediatamente il Software, tutte le copie, gli adattamenti e le porzioni unite in qualsiasi modo e forma.

### **Requisiti per l'esportazione**

Non è consentito esportare o riesportare il Software o una sua copia o adattamento, quando ciò rappresenta una violazione delle leggi e dei regolamenti applicabili.

### **Diritti limitati per il governo statunitense**

Il Software e la documentazione acclusa sono stati interamente sviluppati con l'uso di fondi privati. La consegna e concessione su licenza avviene in qualità di "software ad uso commerciale", come definito in DFARS 252.2277013 (ottobre 1988), DFARS 252.211-7015 (maggio 1991) o DFARS 252.227-7014 (giugno 1995), di "materiale commerciale", come definito in FAR 2.101 (a), o di "Software per computer a carattere limitato", come definito in FAR 52.227-19 (giugno 1987) (o di qualsiasi altro regolamento di agenzia o clausola contrattuale), a seconda dei casi applicabili. Gli unici diritti dell'utente sul Software e sulla documentazione di accompagnamento sono quelli definiti dalla clausola FAR o DFARS applicabile o dalla licenza standard sul software HP relativamente al prodotto in questione.

## Normative FCC

Questa apparecchiatura è stata collaudata ed è risultata conforme ai limiti stabiliti per i dispositivi digitali di Classe **B**, ai sensi della Parte 15 delle normative FCC. Questi limiti sono stati concepiti per fornire una ragionevole protezione contro interferenze dannose in caso di installazione del dispositivo in ambiente residenziale. Questa apparecchiatura genera, utilizza e può irradiare energia. Qualora non installata ed utilizzata secondo le istruzioni, può causare interferenze dannose alle comunicazioni radio. Tuttavia, non vi è alcuna garanzia che una particolare installazione non provochi interferenza. Qualora l'apparecchiatura causi interferenze dannose alla ricezione radiofonica o televisiva, ciò può essere determinato spegnendo e riaccendendo l'apparecchiatura, l'utente potrà provare a eliminare l'interferenza adottando le misure seguenti:

- Riorientare o riposizionare l'antenna di ricezione.
- Aumentare la distanza tra l'apparecchiatura e il ricevitore.
- Collegare l'apparecchiatura ad una presa di corrente appartenente ad un circuito diverso da quello a cui è collegato il ricevitore.
- Consultare il fornitore o un tecnico radiotelevisivo qualificato.

### Nota

Qualsiasi variazione o modifica apportata alla stampante e non espressamente approvata da HP può interferire con il corretto funzionamento dell'apparecchiatura.

Per garantire la conformità alle normative FCC, è necessario usare un cavo di interfaccia schermato.

## Normativa DOC canadese

Conforme ai requisiti della normativa canadese EMC Classe **B**.  
Conforme à la classe **B** des normes canadiennes de compatibilité électromagnétique (CEM).

## Normativa VCCI (Giappone)

Prodotto VCCI di classe B

この装置は、情報処理装置等電波障害自主規制協議会（VCCI）の基準に基づくクラスB情報技術装置です。この装置は、家庭環境で使用することを目的としていますが、この装置がラジオやテレビジョン受信機に近接して使用されると、受信障害を引き起こすことがあります。取り扱い説明書に従って正しい取り扱いをして下さい。

## Traduzione

Il presente prodotto fa parte delle apparecchiature tecnologiche di classe **B** in base alle norme VCCI (Voluntary Control Council For Interference by Information Technology Equipment). Sebbene il prodotto sia progettato per l'uso in aree residenziali, potrebbero verificarsi interferenze radio in caso di utilizzo di apparecchiature audiovisive. Leggere le istruzioni per garantire il corretto funzionamento dell'apparecchiatura.

## Dichiarazione EMI (Corea)

### 사용자 안내문 (B급 기기)

이 기기는 비업무용으로 전자파장애 검정을 받은 기기로서, 주거지역에서는 물론 모든지역에서 사용할 수 있습니다.

# Informazioni sulla sicurezza

## Sicurezza laser

The Center for Devices and Radiological Health (CDRH) of the U.S. Food and Drug Administration has implemented regulations for laser products manufactured since August 1, 1976. Compliance is mandatory for products marketed in the United States. This printer is certified as a "Class 1" laser product under the U.S. Department of Health and Human Services (DHHS) Radiation Performance Standard according to the Radiation Control for Health and Safety Act of 1968. Since radiation emitted inside this printer is completely confined within protective housings and external covers, the laser beam cannot escape during any phase of normal user operation.

### AVVERTENZA

L'uso di impostazioni e procedure diverse da quelle indicate in questo manuale possono provocare l'esposizione a radiazioni pericolose.

## Foglio dati sulla sicurezza dei materiali

I fogli di dati sulla sicurezza per i materiali di consumo che contengono sostanze chimiche (ad esempio il toner) sono disponibili presso il sito Web [www.hp.com/go/msds](http://www.hp.com/go/msds) o [www.hp.com/hpinfo/community/environment/productinfo/safety](http://www.hp.com/hpinfo/community/environment/productinfo/safety).

## Dichiarazione sulla sicurezza per la Finlandia

### Luokan 1 laserlaite

#### Klass 1 Laser Apparat

HP LaserJet 9040/9050, 9040n/9050n, 9040dn/9050dn

laserkirjoitin on käyttäjän kannalta turvallinen luokan 1 laserlaite.

Normaalissa käytössä kirjoittimen suojakotelointi estää lasersäteen pääsyn laitteen ulkopuolelle.

Laitteen turvallisuusluokka on määritetty standardin EN 60825-1 (1994) mukaisesti.

#### Varoitus!

Laitteen käyttäminen muulla kuin käyttöohjeessa mainitulla tavalla saattaa altistaa käyttäjän turvallisuusluokan 1 ylittävälle näkymättömälle lasersäteilylle.

#### Varning!

Om apparaten används på annat sätt än i bruksanvisning specificerats, kan användaren utsättas för osynlig laserstrålning, som överskrider gränsen för laserklass 1.

### HUOLTO

HP LaserJet 9040/9050, 9040n/9050n, 9040dn/9050dn

-kirjoittimen sisällä ei ole käyttäjän huollettavissa olevia kohteita. Laitteen saa avata ja huoltaa ainoastaan sen huoltamiseen koulutettu henkilö. Täällaiseksi huoltotoimenpiteeksi ei katsota väriainekasetin vaihtamista, paperiradan puhdistusta tai muita käyttäjän käsikirjassa lueteltuja, käyttäjän tehtäväksi tarkoitettuja ylläpitotoimia, jotka voidaan suorittaa ilman erikoistyökaluja.

#### Varo!

Mikäli kirjoittimen suojakotelo avataan, olet alttiina näkymättömälle lasersäteilylle laitteen ollessa toiminnassa. Älä katso säteeseen.

#### Varning!

Om laserprinterns skyddshölje öppnas då apparaten är i funktion, utsättas användaren för osynlig laserstrålning. Betrakta ej strålen. Tiedot laitteessa käytettävän laserdiodin säteilyominaisuuksista:

Aallonpituus 775-795 nm

Teho 5 mW

Luokan 3B laser

## Dichiarazione del cavo di alimentazione per il Giappone

製品には、同梱された電源コードをお使い下さい。  
同梱された電源コードは、他の製品では使用出来ません。

translation

Please use the attached power cord.

The attached power cord is not allowed to use with other product.

## Dichiarazione di conformità

in base alla Guida 22 ISO/IEC e EN 45014

**Nome del produttore:** Hewlett-Packard Company  
**Indirizzo del produttore:** 11311 Chinden Boulevard  
Boise, Idaho 83714-1021, USA

### dichiara che il prodotto

**Nome del prodotto:** Stampante HP LaserJet 9040/9050  
Con vassoio di alimentazione da 2000 fogli opzionale (C8531A)

**Modello normativo  
Numero<sup>3)</sup>** BOISB-0403-00

**Opzioni del prodotto:** TUTTE

### è conforme alle seguenti specifiche di prodotto:

**SICUREZZA:** IEC 60950:1999 / EN60950: 2000  
IEC 60825-1:1993+A1+A2 / EN 60825-1:1994+A11+A2 (Prodotto laser/LED di Classe 1)  
GB4943-2001

**EMC:** CISPR 22:1997 / EN 55022:1998 - Classe B<sup>1)</sup>  
EN 61000-3-2:2000  
EN 61000-3-3:1995 + A1:2001  
EN 55024:1998/A1:2001  
FCC Titolo 47 CFR, Parte 15 Classe B<sup>2)</sup> / ICES-003, Emissione 4  
GB9254-1998, GB17625.1-2003

### Informazioni aggiuntive:

Questo prodotto è conforme ai requisiti della Direttiva EMC 89/336/CEE e sulle basse tensioni 73/23/CEE ed è contrassegnato dal marchio CE.

1) Il prodotto è stato collaudato in una configurazione tipica con sistemi di personal computer Hewlett-Packard.

2) Questo dispositivo è conforme alla Parte 15 delle normative FCC. Il funzionamento è soggetto alle due condizioni seguenti:

(1) questa apparecchiatura non provoca interferenze dannose e (2) deve accettare qualsiasi interferenza in ricezione, comprese quelle che possono causare un funzionamento non corretto.

3) Per esigenze normative, a questo prodotto viene assegnato un numero di modello normativo da non confondere con il nome o il numero del prodotto.

Boise, Idaho USA  
26 ottobre 2004

### Per eventuali domande relative alle normative, contattare:

Australia: Product Regulations Manager, Hewlett-Packard Australia Ltd., 31-41 Joseph Street, Blackburn, Victoria 3130, Australia.

Europa: l'ufficio di vendita e assistenza Hewlett-Packard locale oppure Hewlett-Packard GmbH, Department HQ TRE / Standards Europe, Herrenberger Straße 140, D-71034 Böblingen (Fax: +49-7031-14-3143)

Stati Uniti: Product Regulations Manager, Hewlett-Packard Company, PO Box 15, Mail Stop 160, Boise, Idaho 83707-0015 (telefono: 208-396-6000)



# Dichiarazione di conformità

in base alla Guida 22 ISO/IEC e EN 45014

**Nome del produttore:** Hewlett-Packard Company

**Indirizzo del produttore:** Montemorelos 299  
Guadalajara Jalisco, 45060 Messico

## dichiara che il prodotto

**Nome del prodotto:** Accessori di finitura per stampante HP LaserJet 9040/9050

**Numeri di modello:** C8084A, C8085A, C8088A, C8088B, Q5693A, Q5710A

**Opzioni del prodotto:** Tutte

## è conforme alle seguenti specifiche di prodotto:

**SICUREZZA:** IEC 60950:1999 / EN60950:2000

**EMC:** CISPR 22:1997 / EN 55022:1998 - Classe A<sup>1</sup>

EN 61000-3-2:2000

EN 61000-3-3:1995 / A1

EN 55024:1998/A1:2001

FCC Titolo 47 CFR, Parte 15 Classe A / ICES-003, Emissione 4

## Informazioni aggiuntive:

Questo prodotto è conforme ai requisiti della Direttiva EMC 89/336/CEE e sulle basse tensioni 73/23/CEE ed è contrassegnato dal marchio CE.

1) Il prodotto è stato collaudato in una configurazione tipica con sistemi di personal computer Hewlett-Packard.

2) Questo dispositivo è conforme alla Parte 15 delle normative FCC. Il funzionamento è soggetto alle due condizioni seguenti:

(1) questa apparecchiatura non provoca interferenze dannose

(2) deve accettare qualsiasi interferenza in ricezione, comprese quelle che possono causare un funzionamento non corretto.

"Avvertenza – Questo è un prodotto di classe A. In un ambiente domestico, questo prodotto può causare interferenze radio, nel qual caso l'utente dovrà prendere misure adeguate."

Guadalajara, Jalisco, Messico  
30 gennaio 2003

## Per eventuali domande relative alle normative, contattare:

**Australia:** Product Regulations Manager, Hewlett-Packard Australia Ltd., 31-41 Joseph Street, Blackburn, Victoria 3130, Australia

**Europa:** l'ufficio di vendita e assistenza Hewlett-Packard locale oppure Hewlett-Packard GmbH, Department HQ TRE / Standards Europe, Herrenberger Straße 140, D-71034 Böblingen (FAX +49-7031-14-3143)

**Stati Uniti:** Product Regulations Manager, Hewlett-Packard Company, PO Box 15, Mail Stop 160, Boise, Idaho 83707-0015 (telefono: 208-396-6000)



# Impresora HP LaserJet 9040/9050

## Guía de instalación inicial

---

**© 2005 Copyright Hewlett-Packard  
Development Company, L.P.**

Prohibida la reproducción, adaptación o traducción sin autorización previa y por escrito, salvo lo permitido por las leyes de propiedad intelectual (copyright).

La información contenida en este documento está sujeta a cambios sin previo aviso.

Número de publicación  
Q3721-90935

Edition 1, 02/2005

Las únicas garantías de los productos y servicios HP se detallan en las declaraciones de garantía expresas que acompañan a dichos productos y servicios. Nada de lo que aquí se incluya debe considerarse como una garantía adicional. HP no será responsable de los errores u omisiones técnicos o editoriales aquí contenidos.

#### **Avisos de marcas comerciales**

Microsoft®, Windows® y Windows NT® son marcas comerciales registradas en EE.UU. de Microsoft Corporation.

UNIX® es una marca comercial registrada de The Open Group.

Todos los demás productos mencionados en este documento pueden ser marcas comerciales de sus respectivas empresas.

# Configuración de la impresora

## Contenido

Introducción . . . . .	148
Lista de comprobación de la instalación . . . . .	148
Prepare el lugar destinado a la impresora . . . . .	149
Verifique el contenido de la caja . . . . .	153
Identifique los componentes de la impresora . . . . .	154
Quite el embalaje interno . . . . .	155
Instale los accesorios . . . . .	156
Instale el cartucho de impresión . . . . .	158
Conecte los cables de la impresora . . . . .	159
Conexión de un cable paralelo . . . . .	160
Conexión a una red Ethernet 10/100TX (para las impresoras HP LaserJet 9040n/9050n y HP LaserJet 9040dn/9050dn) . . . . .	161
Cambie la cubierta del panel de control . . . . .	162
Conecte el cable de alimentación eléctrica. . . . .	163
Configure el idioma de la pantalla del panel de control . . . . .	164
Cargue la bandeja 1 . . . . .	165
Cargue las bandejas 2 y 3 . . . . .	166
Imprima una página de configuración. . . . .	167
Instale el software de impresión . . . . .	168
Instalación del software de impresión para Windows . . . . .	168
Instalación del software de impresión para Macintosh . . . . .	168
Verifique la configuración de la impresora . . . . .	170
Asistencia al cliente . . . . .	170
Garantía e información sobre normativas. . . . .	171
Declaración de garantía limitada de Hewlett-Packard. . . . .	171
Garantía de protección superior de HP. . . . .	173
Términos de la licencia de software de HP. . . . .	173
Normativa de la FCC. . . . .	175
Información de seguridad . . . . .	176
Declaración de conformidad . . . . .	178

# Introducción

Felicidades por la compra de la impresora HP LaserJet 9040/9050. Esta serie de impresoras se encuentra disponible en las siguientes configuraciones.

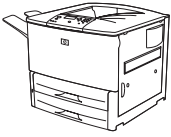

## Impresora HP LaserJet 9040/9050

La impresora HP LaserJet 9040/9050 (referencia Q7697A/Q3721A) se entrega de serie con 64 Megabytes (MB) de memoria de acceso aleatorio (RAM), impresión de formato ancho y dos bandejas para 500 hojas.

---

### Nota

Para conectarse a una red, la impresora HP LaserJet 9040/9050 necesita una tarjeta de entrada/salida ampliada (EIO) opcional.

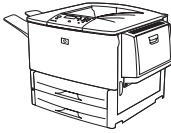

## Impresora HP LaserJet 9040n/9050n

La impresora HP LaserJet 9040n/9050n (referencia Q7698A/Q3722A) se entrega de serie con 128 MB de RAM, impresión de formato ancho, dos bandejas para 500 hojas, una bandeja multifunción para 100 hojas (bandeja 1) y un servidor de impresión HP Jetdirect incorporado.



## Impresora HP LaserJet 9040dn/9050dn

La impresora HP LaserJet 9040dn/9050dn (referencia Q7699A/Q3723A) se entrega de serie con 128 MB de RAM, impresión de formato ancho, dos bandejas para 500 hojas, una bandeja multifunción para 100 hojas (bandeja 1), un servidor de impresión HP Jetdirect incorporado y un accesorio de impresión dúplex (para imprimir en ambas caras del papel).

# Lista de comprobación de la instalación

Esta guía le ayudará a configurar e instalar su impresora nueva. Para realizar una instalación correcta, siga en orden estas secciones:

- Desempaque la impresora    pasos 1-4
- Instale la impresora        pasos 5-13
- Instale el software de        paso 14  
  impresión
- Verifique la configuración de    paso 15  
  la impresora

---

### ADVERTENCIA

La impresora es pesada. HP recomienda que la muevan entre 4 personas para que no se produzcan daños personales y para evitar que se estropee.

## Paso 1. Prepare el lugar destinado a la impresora

### Requisitos de espacio para la caja de transporte

Asegúrese de que el edificio cuenta con una puerta o con un vestíbulo lo bastante grande para colocar la caja de transporte. Las dimensiones aproximadas de la caja de transporte son las siguientes:

911 x 790 mm de profundidad x 1036 mm de altura (36 x 31 pulgadas de profundidad x 41 pulgadas de altura).

### Requisitos de espacio para el desembalaje

Antes de extraer el envoltorio de plástico de la caja de transporte, asegúrese de que tiene bastante espacio para extraer el contenido de la caja y sacar el producto del pallet de transporte. HP recomienda dejar al menos 3,1 metros (10 pies) alrededor de la caja de transporte para extraer todos los materiales de transporte.

### Extracción de la impresora de la caja de transporte

Consulte los gráficos de la caja de transporte para obtener información sobre cómo extraer la impresora de la caja.

---

#### ADVERTENCIA

---

La impresora es pesada. HP recomienda que la muevan entre 4 personas para que no se produzcan daños personales y para evitar que se estropee.

## Tamaño de la impresora

Prepare un sitio que permita que la impresora cumpla con los siguientes requisitos físicos y ambientales:

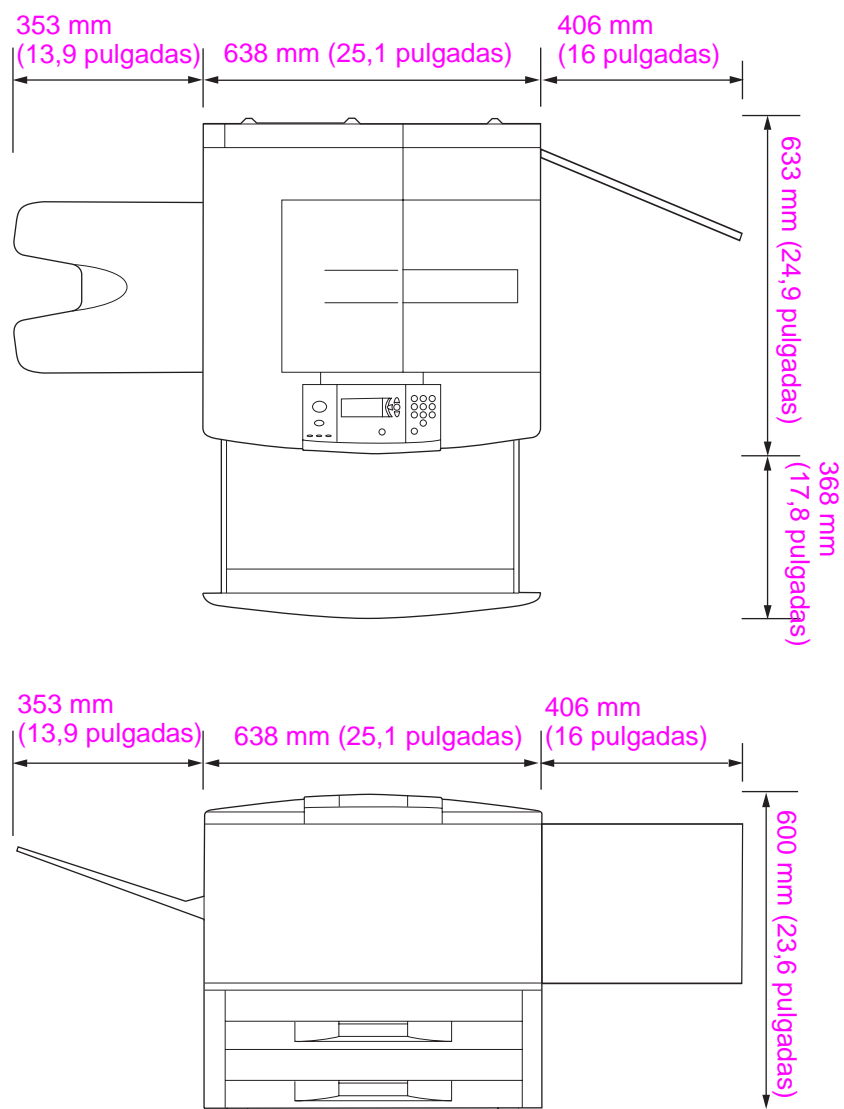

**Dimensiones de la impresora HP LaserJet 9040/9050 (vistas lateral y superior)**



2591 mm (102 pulgadas) para extender el dispositivo de salida; 2705 mm (106,5 pulgadas) para extraer el dispositivo de salida<sup>1</sup>

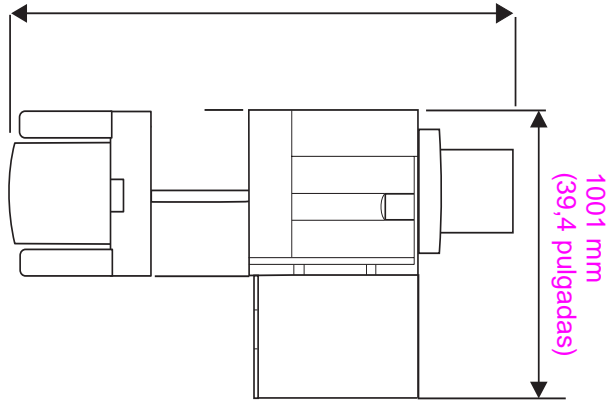

2591 mm (102 pulgadas) para extender el dispositivo de salida; 2705 mm (106,5 pulgadas) para extraer el dispositivo de salida<sup>1</sup>

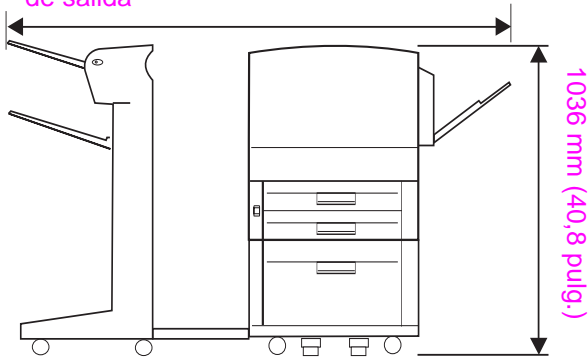

<sup>1</sup> La medida más pequeña indica el espacio necesario para extender el dispositivo de salida con la barra de conexión unida al pestillo que se encuentra bajo la bandeja 4 opcional. La medida más grande corresponde al espacio necesario para extraer el dispositivo de salida del producto. El espacio adicional permite tener espacio libre suficiente para extraer la barra de conexión del pestillo que hay debajo de la bandeja 4 opcional.

**HP LaserJet 9040/9050 con dispositivo de salida típico y las bandejas 4 y 1 instaladas (vistas lateral y superior) para mostrar las dimensiones máximas**

---

## Requisitos para la colocación de la impresora

---

- Una zona uniforme de una superficie dura, preferentemente un suelo sin alfombra
- Espacio libre alrededor
- Una sala bien ventilada
- Que no haya exposición directa a la luz del sol o a productos químicos, incluidos los productos de limpieza que contengan amoníaco
- Una fuente de alimentación adecuada (para el modelo de 110 V, se recomienda un circuito exclusivo de 15 A; para el modelo de 220 V, se recomienda un circuito exclusivo de 8 A)
- Un entorno estable (sin cambios bruscos de temperatura o humedad)
- Humedad relativa del 20 al 80%
- Temperatura de la habitación de 10°C a 32,5°C (50°F a 91°F)

## Peso de la impresora (sin cartucho de impresión)

- Impresora HP LaserJet 9040/9050: 63,5 kg (140 lb)
- Impresora HPLaserJet 9040n/9050n: 69,4 kg (153 lb)
- Impresora HP LaserJet 9040dn/9050dn: 76,2 kg (168 lb)

## Paso 2. Verifique el contenido de la caja

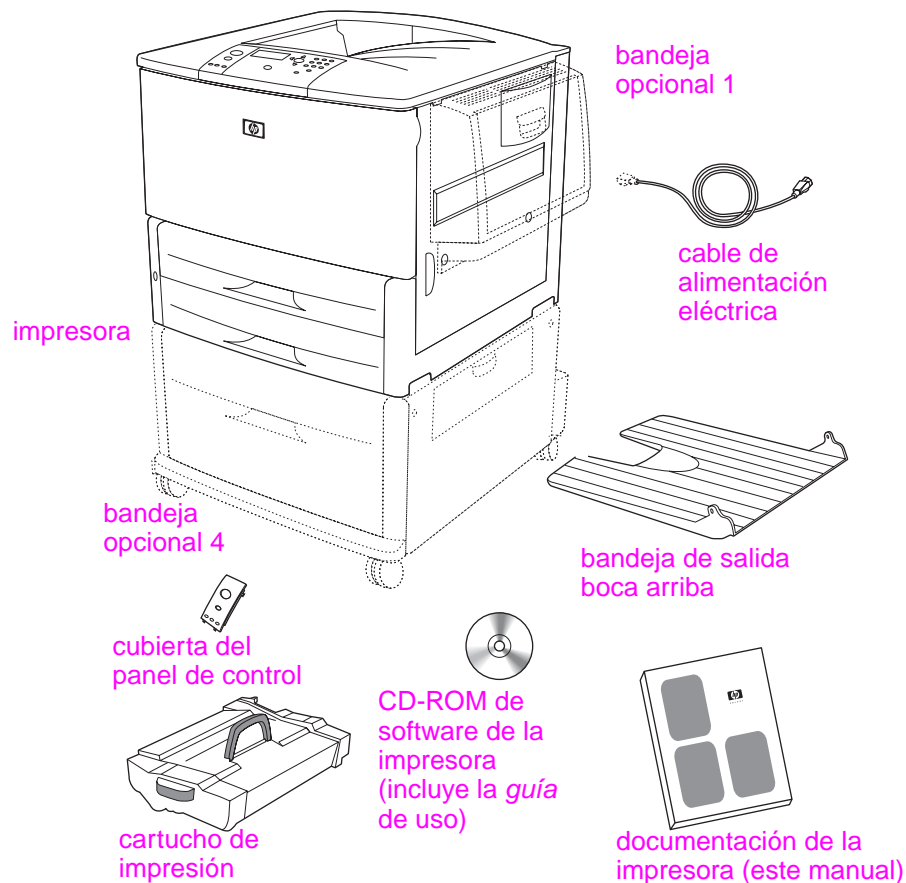

### Contenido de la caja

#### Nota

La impresora HP LaserJet 9040/9050 incluye la bandeja 1 y un servidor de impresión incorporado HP Jetdirect (no se muestra).

La impresora HP LaserJet 9040dn/9050dn incluye la bandeja 1, un servidor de impresión incorporado HP Jetdirect (no se muestra) y un accesorio de impresión por las dos caras (no se muestra).

## Paso 3. Identifique los componentes de la impresora

Las ilustraciones siguientes muestran la posición y los nombres de los componentes más importantes de la impresora:

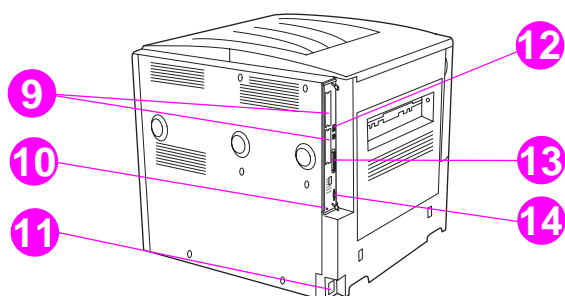
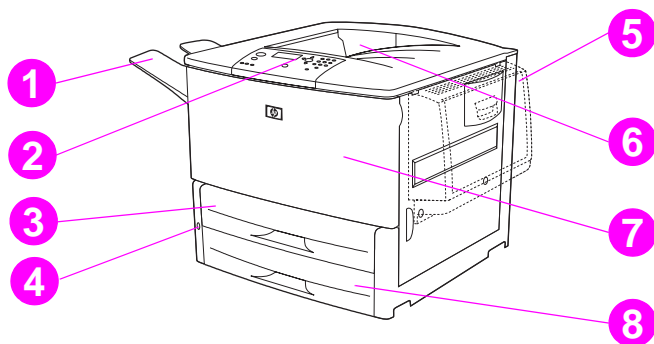

### Componentes de la impresora (vistas frontal y posterior)

- |  |  |  |
|--|--|--|
| 1. Bandeja de salida boca arriba                   | 7. Puerta delantera                              | 12. Conector (RJ-45) de red de área local (LAN) para las impresoras LaserJet 9040n/9050n y 9040dn/9050dn |
| 2. Panel de control                                | 8. Bandeja 3                                     | 13. Conector de cable paralelo B   |
| 3. Bandeja 2                                       | 9. Ranuras EIO (2)                               | 14. Conector HP Jet-Link (para el accesorio para el manejo del papel)                                    |
| 4. Conmutador eléctrico                            | 10. Puerto de bloqueo de seguridad               |  |
| 5. Bandeja 1                                       | 11. Conector del cable de alimentación eléctrica |  |
| 6. Bandeja de salida estándar (bandeja boca abajo) |  |  |

## Paso 4. Quite el embalaje interno

### PRECAUCIÓN

La impresora contiene cinta de transporte de color naranja y un embalaje interno para evitar daños durante el transporte. Para que la impresora funcione correctamente, debe quitar todos los materiales de transporte y el embalaje interno.

### Para quitar el embalaje interno

- 1 Retire el material de embalaje naranja del exterior de la impresora, así como el cartón y otros elementos de protección que no sean de ese color.
- 2 Retire todo el material de embalaje naranja de la bandeja de salida estándar y la película protectora de la pantalla del panel de control.
- 3 Abra la puerta izquierda y tire con fuerza de la cinta de transporte para quitar los dos bloqueos de transporte del fusor (como se muestra en el diagrama de la impresora). Asegúrese de que las palancas del fusor se encuentran en la posición de bloqueo.

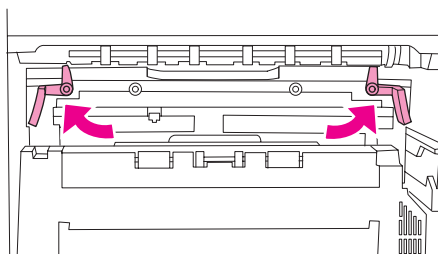

- 4 Abra las bandejas, quite el material de embalaje naranja y cierre de nuevo las bandejas.
- 5 Abra la puerta delantera y extraiga la cinta de embalaje naranja que se encuentra en el área del rodillo de transferencia delantero y de la palanca de cierre del cartucho de impresión. Cierre la puerta delantera.

### Nota

Guarde todo el material de embalaje. Puede que lo necesite para volver a empaquetar la impresora en otro momento.

## Paso 5. Instale los accesorios

### ADVERTENCIA

Esta impresora pesa aproximadamente 63,5 kg (140 lb). HP recomienda que la muevan entre 4 personas para evitar lesiones y daños a la impresora.

Instale todos los accesorios para el manejo del papel que compró con la impresora o independientemente. Utilice las instrucciones de instalación provistas con los accesorios. Es posible que dichas instrucciones se encuentren en un CD-ROM.

### Instalación de la unidad de impresión a dos caras

### Nota

Si ha adquirido un dispositivo de salida (el dispositivo de acabado multifuncional, la apiladora para 3.000 hojas, la grapadora/apiladora para 3.000 hojas o el buzón de 8 bandejas) junto con la unidad de impresión a dos caras y un dispositivo de entrada (las bandejas 1 o 4), instale la unidad de impresión a dos caras y los dispositivos de entrada antes de instalar el dispositivo de salida.

Consulte las instrucciones de instalación que se incluyen con la unidad de impresión a dos caras. Es posible que dichas instrucciones se encuentren en un CD-ROM.

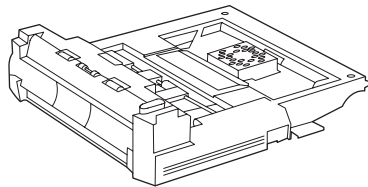

### Unidad de impresión a dos caras

### Nota

Tras instalar la unidad de impresión a dos caras, vuelva a esta guía para completar la instalación de la impresora.

### Instalación de los dispositivos de entrada

Consulte las instrucciones de instalación que se incluyen con los dispositivos de entrada. Es posible que dichas instrucciones se encuentren en un CD-ROM.

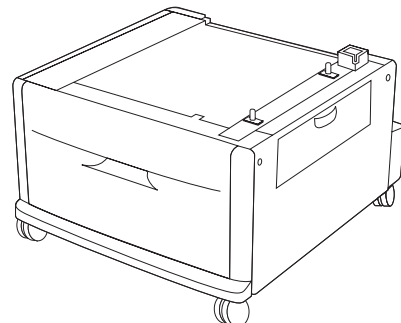
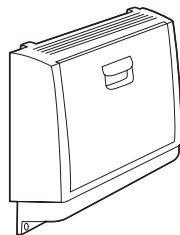

### Bandejas 1 y 4

**Nota**

Tras instalar los dispositivos de entrada, vuelva a esta guía para completar la instalación de la impresora.

## Instalación del dispositivo de salida

Instale el dispositivo de salida que haya adquirido. Tras la instalación, vaya al paso 6.

Consulte las instrucciones de instalación que se incluyen con el dispositivo de salida. Es posible que dichas instrucciones se encuentren en un CD-ROM.

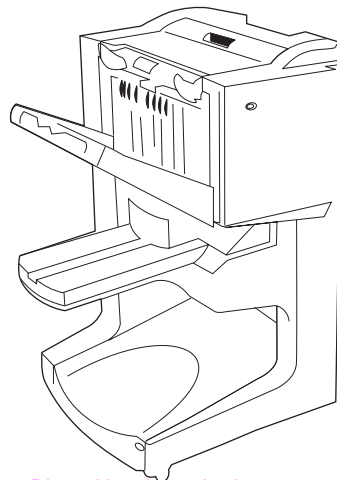

Dispositivo de acabado multifuncional

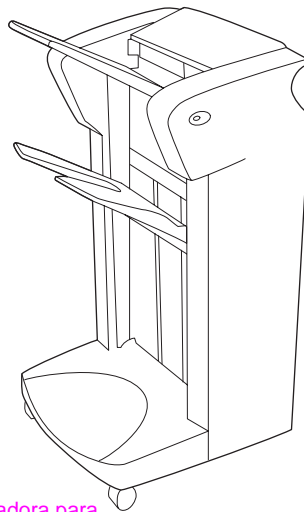

Apiladora para 3.000 hojas o grapadora/  
apiladora para 3.000 hojas

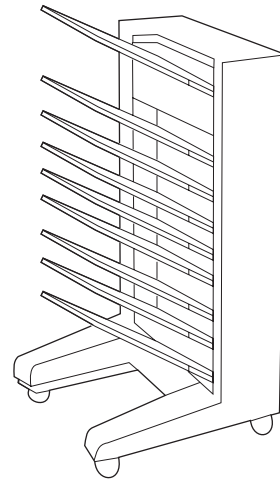

Buzón de 8 bandejas

### Dispositivos de salida

## Paso 6. Instale el cartucho de impresión

Utilice este procedimiento para instalar el cartucho de impresión. Si el tóner cae en su ropa, límpielo con un paño seco y lave la ropa en agua fría. El agua caliente fija el tóner en el tejido.

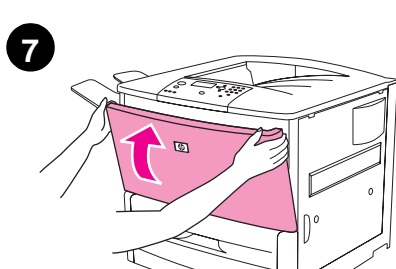
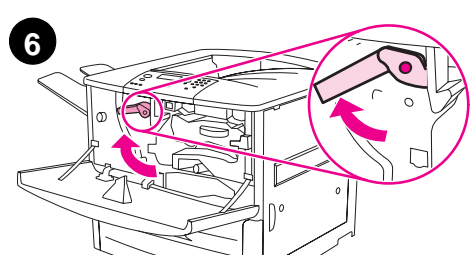
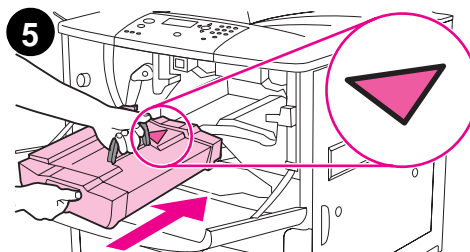
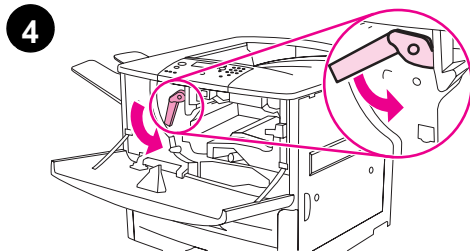
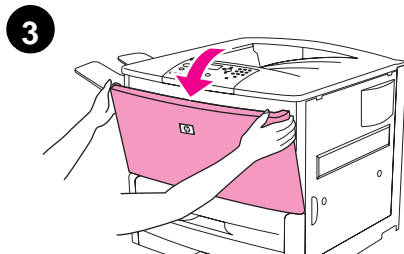
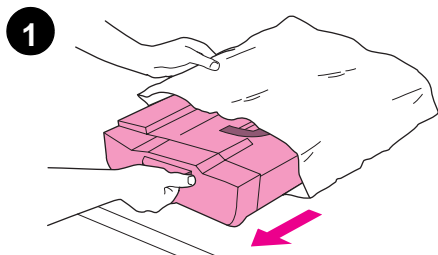

### Para instalar el cartucho de impresión

1 Antes de quitar el cartucho de impresión de su embalaje, colóquelo en una superficie firme. Saque con cuidado el cartucho de impresión de su embalaje.

#### PRECAUCIÓN

Para evitar que el cartucho de impresión se dañe, utilice las dos manos al manejarlo.

No exponga el cartucho de impresión a la luz más de unos minutos.

Tape el cartucho de impresión cuando esté fuera de la impresora.

2 Mueva el cartucho de impresión con cuidado de delante hacia atrás para que el tóner se distribuya correctamente en su interior. Ésta es la única vez que deberá agitarlo.

3 Abra la puerta delantera de la impresora.

4 Gire la palanca verde hacia abajo hasta la posición de apertura.

5 Sujete el cartucho de manera que la flecha se encuentre en el lado izquierdo del mismo. Coloque el cartucho tal y como se muestra, con la flecha del lado izquierdo apuntando hacia la impresora y alineado con las guías de impresión. Introduzca el cartucho en la impresora tanto como pueda.

#### Nota

El cartucho de impresión tiene una lengüeta interna para tirar. La impresora quita automáticamente la lengüeta para tirar tras instalar el cartucho y encender la impresora. El cartucho de impresión hace mucho ruido durante varios segundos cuando la impresora quita la lengüeta. Este ruido sólo se produce con los cartuchos de impresión nuevos.

6 Pulse el botón de la palanca verde y gírela en el sentido de las agujas del reloj hasta la posición de cierre.

7 Cierre la puerta delantera.



## Paso 7. Conecte los cables de la impresora

La impresora se puede conectar al PC mediante un cable paralelo o a la red mediante un servidor de impresión HP Jetdirect opcional.

Para impresoras equipadas con el servidor de impresión HP Jetdirect incorporado, se proporciona un cable de red mediante un conector 10/100TX (RJ-45). La impresora también tiene un conector para el conector HP Jet-Link.

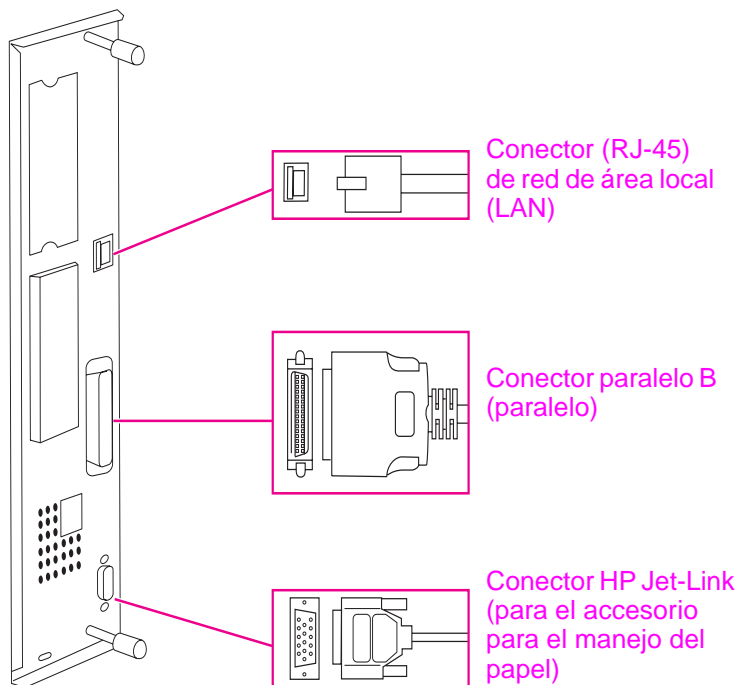

**Situación de los puertos de la interfaz**

## Conexión de un cable paralelo

Utilice un cable paralelo si desea conectar la impresora directamente al PC.

Para garantizar una total fiabilidad, utilice un cable paralelo tipo B bidireccional IEEE-1284. Estos cables están claramente marcados como "IEEE-1284". Sólo los cables IEEE-1284 admiten todas las funciones avanzadas de la impresora.

### Para conectar un cable paralelo

- 1 Asegúrese de que el cable de alimentación eléctrica de la impresora *no* está conectado a una toma de corriente.
- 2 Conecte el cable paralelo al puerto paralelo de la impresora. Pulse las palancas de liberación de bloqueo al conectar el cable.

---

#### Nota

Si la instalación del cable es difícil, verifique que se trate del cable correcto.

---

- 3 Conecte el otro extremo del cable al conector apropiado del PC.

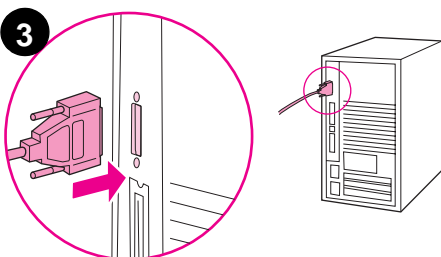
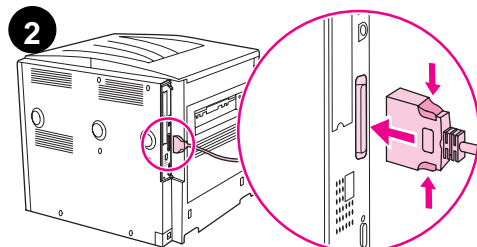

## Conexión a una red Ethernet 10/100TX (para las impresoras HP LaserJet 9040n/9050n y HP LaserJet 9040dn/9050dn)

Utilice el conector RJ-45 si desea conectar la impresora a una red Ethernet 10/100TX.

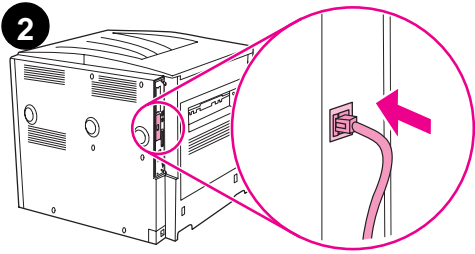

### Para conectarse a la red Ethernet 10/100TX

- 1 Asegúrese de que el cable de alimentación eléctrica de la impresora *no* está conectado a una toma de corriente.
- 2 Conecte un cable de red al servidor de impresión HP Jetdirect incorporado que se ha instalado en la impresora.
- 3 Conecte el otro extremo del cable al puerto de red.

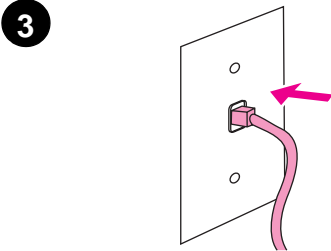

## Paso 8. Cambie la cubierta del panel de control

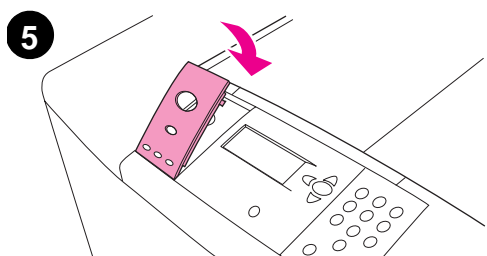
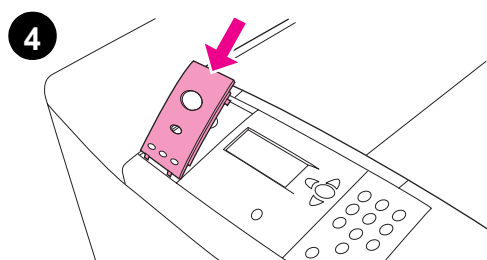
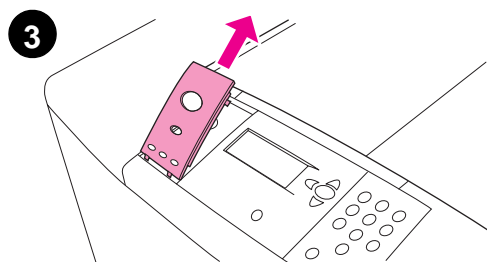
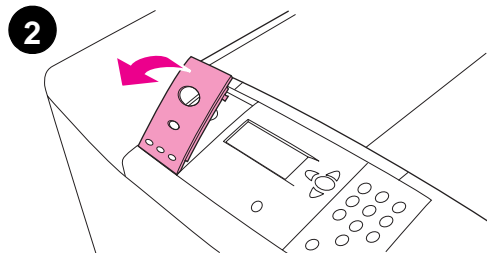
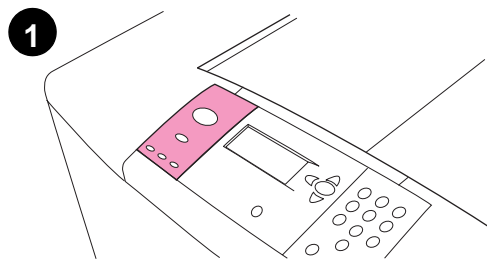

El panel de control viene con una cubierta en inglés instalada. Si es necesario, utilice el siguiente procedimiento para cambiar la cubierta del panel de control por una de las que se suministran en la caja.

### Para cambiar la cubierta

- 1 Inserte la uña del dedo o un objeto rígido y delgado en la parte posterior de la cubierta y tire hacia arriba.
- 2 Levante con cuidado la cubierta y tire hacia atrás para sacarla de la impresora.
- 3 Coloque la nueva cubierta sobre el panel de control. Alinee los extremos de la cubierta con los agujeros del panel de control y colóquela de nuevo.
- 4 Encaje la cubierta firmemente en el panel de control. Verifique que la cubierta quede bien ajustada en el panel de control.

## Paso 9. Conecte el cable de alimentación eléctrica

Esta sección describe cómo conectar el cable de alimentación eléctrica.

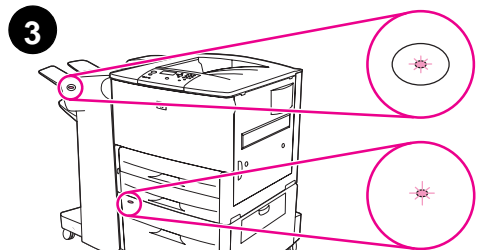
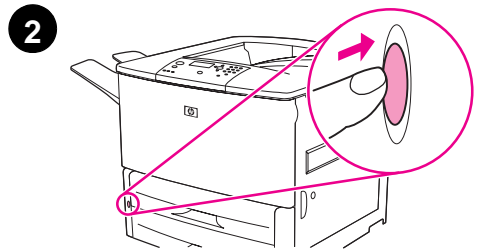
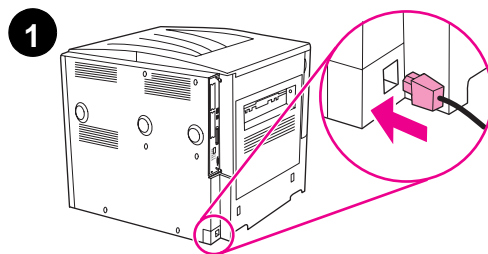

### Para conectar el cable de alimentación eléctrica

- 1 Conecte el cable de alimentación eléctrica a la impresora y a una toma de corriente alterna (CA).

#### PRECAUCIÓN

HP recomienda el uso de una toma de CA exclusiva de 15 amperios para los modelos de 110 V (15 amperios para los modelos de 220 V). No conecte otros dispositivos a la misma toma de corriente. Para evitar daños a la impresora, utilice sólo el cable de alimentación que se suministra con la misma.

- 2 Pulse el conmutador eléctrico para encender la impresora (posición de encendido). Si aparece el mensaje `Enter language` en el panel de control de la impresora, utilice ▲ o ▼ para desplazarse hasta llegar a su idioma y, a continuación, pulse ✓. Una vez encendida la impresora, aparecerá el mensaje `PREPARADA` en la pantalla del panel de control.

#### Nota

Cuando la impresora se encienda por primera vez, tiene la posibilidad de configurarla para que muestre los mensajes en su idioma. Si no se ha seleccionado ningún idioma en 60 segundos o si aparece `ENTER LANGUAGE` en la pantalla gráfica, se configurará en inglés y aparecerá `ENTER LANGUAGE` en la pantalla gráfica cada vez que el producto se encienda hasta que se seleccione un idioma.

- 3 Si tiene instalada la grapadora/apiladora opcional para 3.000 hojas (o la apiladora o el dispositivo de acabado multifuncional), la bandeja 4 o ambas cosas, compruebe que la luz esté en verde. Si la luz es ámbar, parpadea o está apagada, consulte la guía de *uso*.

## Paso 10. Configure el idioma de la pantalla del panel de control

De manera predeterminada, el panel de control de la impresora muestra sus mensajes en inglés. Si no estableció el idioma en el punto 9, lleve a cabo los siguientes pasos para configurar la impresora de manera que muestre los mensajes y las páginas de configuración de impresión en los otros idiomas admitidos.

### Para configurar el idioma del panel de control

- 1 Apague la impresora.
- 2 Encienda la impresora.
- 3 Espere hasta que la impresora comience el recuento de memoria.
- 4 Pulse ✓ y manténgalo pulsado.
- 5 Mantenga ✓ pulsado hasta que se iluminen las tres luces del panel de control y, a continuación, suelte ✓.
- 6 Utilice ▲ o ▼ para desplazarse hasta `Config. dispositivo` (Configure Device) y pulse ✓.
- 7 Utilice ▲ o ▼ para desplazarse hasta `Configuración del sistema` (System Setup) y pulse ✓.
- 8 Utilice ▲ o ▼ para desplazarse hasta `Idioma` (Language) y pulse ✓.
- 9 Utilice ▲ o ▼ para desplazarse hasta el idioma deseado y pulse ✓.

---

#### Nota

En el caso del turco, el checo, el ruso, el húngaro y el polaco, la selección de idioma cambiará el conjunto de símbolos predeterminado para dicho idioma. En el caso de los demás idiomas, el conjunto de símbolos predeterminado es PC-8.

## Paso 11. Cargue la bandeja 1

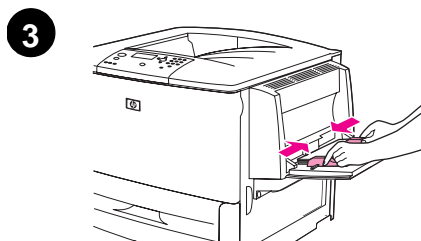
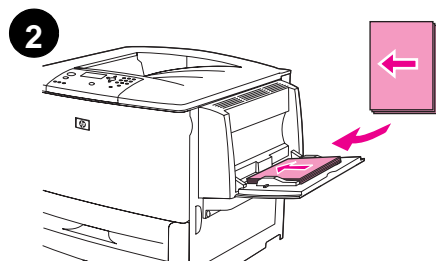
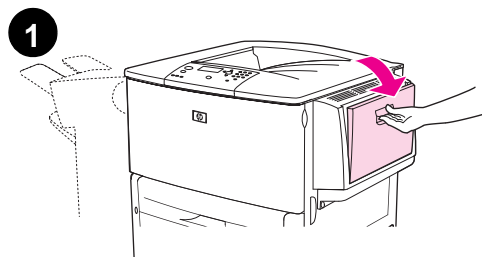

### Nota

Tanto la impresora HP LaserJet 9040n/9050n y como la HP LaserJet 9040dn/9050dn incluyen la bandeja 1. Existe una bandeja 1 opcional para la impresora HP LaserJet 9040/9050.

Esta sección describe cómo cargar papel tamaño A4 o Carta. Para obtener instrucciones sobre cómo cargar y configurar otros tamaños y tipos de soportes de impresión, consulte la guía de uso provista en el CD-ROM.

### PRECAUCIÓN

Para evitar atascos de papel, no abra nunca la bandeja cuando la impresora imprima desde ésta.

### Para cargar la bandeja 1

La bandeja 1 es una bandeja multifunción que puede contener hasta 100 hojas de papel de tamaño estándar o 10 sobres. La impresora extraerá primero el papel de la bandeja 1 (bandeja predeterminada). Consulte la guía de uso para obtener información sobre cómo cambiar esta bandeja predeterminada.

La bandeja 1 es útil para imprimir sobres, transparencias, papel de tamaño personalizado u otros tipos de soportes de impresión sin tener que descargar las otras bandejas.

- 1 Abra la bandeja 1.
- 2 Cargue papel tamaño A4 o Carta con el borde largo hacia la impresora y con la cara que vaya a imprimir hacia arriba.
- 3 Ajuste las guías de papel para que toquen ligeramente la pila de papel, pero sin llegar a doblarlo.
- 4 Asegúrese de que el papel cabe debajo de las lengüetas de las guías y no por encima de los indicadores de nivel de carga.

### Nota

Si imprime en A3, 11 x 17, u otro soporte de impresión de tamaño grande, tire del extensor de la bandeja hasta que se detenga.

## Paso 12. Cargue las bandejas 2 y 3

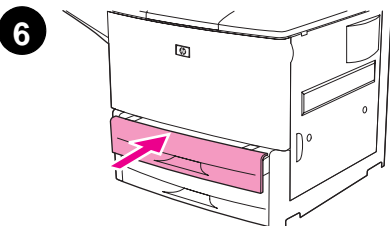
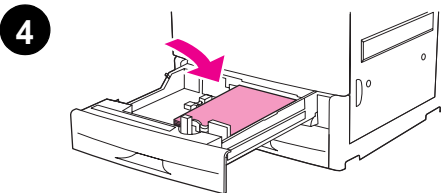
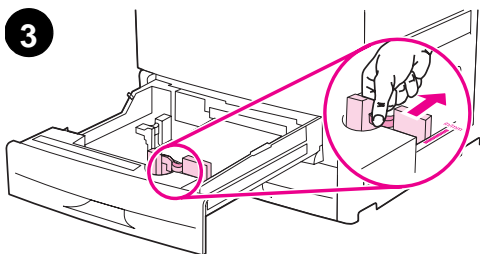
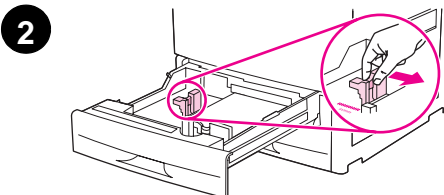
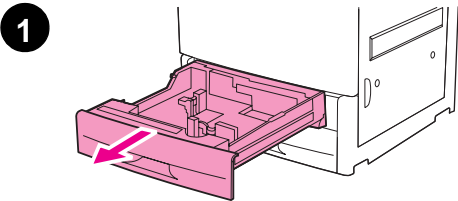

Esta sección describe cómo cargar papel tamaño A4 o Carta. Para obtener instrucciones sobre cómo cargar y configurar otros tamaños y tipos de soportes de impresión, consulte la guía de *uso*.

### PRECAUCIÓN

Para evitar atascos de papel, no abra nunca la bandeja cuando la impresora imprima desde ésta.

### Para cargar las bandejas 2 y 3

- 1 Abra la bandeja hasta que se detenga.
- 2 Ajuste la guía de papel izquierda (Y) pulsando la lengüeta y coloque la guía en el tamaño de papel correcto.
- 3 Ajuste la guía de papel delantera (X) pulsando la lengüeta y coloque la guía en el tamaño de papel correcto.
- 4 Cargue una pila de papel con la parte delantera de la pila orientada hacia la parte trasera de la bandeja. Para realizar impresiones por una sola cara, la cara que se vaya a imprimir debe estar boca abajo. Para realizar impresiones por las dos caras, la primera cara que se vaya a imprimir debe estar boca arriba.

### Nota

Para obtener información acerca de cómo imprimir en soportes de impresión especiales, consulte la guía de *uso*.

- 5 Establezca la palanca de papel en Estándar si las dos guías están en la misma marca de un estándar como, por ejemplo, Carta o A4. De lo contrario, establezca la palanca en Personalizada.
- 6 Cierre la bandeja.
- 7 Aparece el tamaño y el tipo de papel para esta bandeja en el panel de control. Pulse ✓ para verificarlo o consulte la guía de *uso* para realizar cambios.
- 8 Repita los pasos del 1 al 7 para cargar la otra bandeja.

### Nota

Para obtener información acerca de cómo cargar la bandeja 4, consulte la guía de instalación que se incluye con la bandeja 4.

### PRECAUCIÓN

No almacene papel u otros artículos situados a la izquierda de las guías del papel. Si lo hace, puede causar daños a la bandeja.



## Paso 13. Imprima una página de configuración

Imprima una página de configuración para confirmar que la impresora esté funcionando correctamente.

### Para imprimir una página de configuración.

- 1 Pulse ✓.
- 2 Utilice ▲ o ▼ para desplazarse hasta *Información* y pulse ✓.
- 3 Utilice ▲ o ▼ para desplazarse hasta *Imprimir configuración* y pulse ✓.

La página de configuración se imprimirá. Si tiene un servidor de impresión HP Jetdirect instalado en la impresora, se imprimirá también una página de configuración de red HP Jetdirect.

Si tiene accesorios opcionales instalados, como un accesorio para imprimir a doble cara o la bandeja 4, consulte la página de configuración para asegurarse de que en ella aparezcan estos accesorios como instalados.

---

#### Nota

Para obtener una lista de teclas de acceso directo disponibles para la impresora, imprima un mapa de menús.

---

## Paso 14. Instale el software de impresión

La impresora viene con el software de impresión en un CD-ROM. Los controladores de este CD-ROM deben estar instalados para aprovechar al máximo las posibilidades de la impresora.

Si no tiene acceso a una unidad de CD-ROM, puede descargar el software de impresión desde la dirección de Internet [www.hp.com/support/lj9050\\_lj9040](http://www.hp.com/support/lj9050_lj9040). Según la configuración de los PC que ejecutan Windows, el programa de instalación del software de la impresora comprobará automáticamente si el PC tiene acceso a Internet y le ofrecerá la opción de obtener el software más actualizado desde Internet.

---

### Nota

---

El software de instalación de la impresora para redes UNIX® (HP-UX, Sun Solaris) se encuentra disponible en la dirección [www.hp.com/support/net\\_printing](http://www.hp.com/support/net_printing).

Consulte la octavilla de asistencia de HP para obtener más información.

### Instalación del software de impresión para Windows

Esta sección describe cómo instalar el software de impresión para Windows. El software es compatible con Microsoft® Windows® 9X, Windows NT® 4.0, Windows 2000, Windows Millennium (Me), Windows XP y Windows Server 2003.

#### Para instalar el software

- 1 Salga de todos los programas que estén abiertos.
- 2 Inserte el CD-ROM en la unidad correspondiente. Según la configuración del PC, quizá el programa de instalación se ejecute automáticamente. Si el programa no se ejecuta automáticamente: en el menú **Inicio**, seleccione **Ejecutar**. Escriba `x:setup` (X es la letra de la unidad de CD-ROM), y seleccione **Aceptar**.
- 3 Siga las instrucciones de la pantalla del PC.

### Instalación del software de impresión para Macintosh

Esta sección describe cómo instalar el software de impresión para Macintosh. El software es compatible con Macintosh OS 7.5 o superior.

#### Para instalar el software de impresión para Macintosh de Mac OS 8.6 a 9.2

- 1 Conecte el cable de red entre el servidor de impresión HP Jetdirect y un puerto de red.
- 2 Inserte el CD-ROM en la unidad correspondiente. El menú de dicho CD-ROM se ejecuta automáticamente. Si no lo hace, efectúe una doble selección en el icono del CD-ROM del escritorio y, a continuación, efectúe una doble selección en el icono del instalador. Este icono se encuentra en la carpeta **Installer/ <idioma>** del CD-ROM de instalación, en la que **<idioma>** es la preferencia de idioma. Por ejemplo, la carpeta **Installer/English** contiene el icono del instalador para el software de la impresora en inglés.
- 3 Siga las instrucciones de la pantalla del PC.
- 4 Abra la utilidad de impresora de escritorio de Apple que se encuentra en (Disco duro): **Aplicaciones: carpeta Utilidades**.
- 5 Efectúe una doble selección en **Impresora (AppleTalk)**.
- 6 Junto a la selección de impresora de Apple Talk, haga clic en **Cambiar**.
- 7 Seleccione la impresora, haga clic en **Configuración automática** y, a continuación, haga clic en **Crear**.
- 8 En el menú **Impresión**, haga clic en **Establecer impresora predeterminada**.

---

**Nota**

---

El icono del escritorio aparecerá como genérico. Todos los paneles de impresión aparecerán en el cuadro de diálogo de impresión de una aplicación.

## **Para instalar el software de impresión para Macintosh de Mac OS 10.1 y posterior**

- 1 Conecte el cable de red entre el servidor de impresión HP Jetdirect y un puerto de red.
- 2 Inserte el CD-ROM en la unidad correspondiente. El menú de dicho CD-ROM se ejecuta automáticamente. Si no lo hace, efectúe una doble selección en el icono del CD-ROM del escritorio y, a continuación, efectúe una doble selección en el icono del instalador. Este icono se encuentra en la carpeta **Installer/ <idioma>** del CD-ROM de instalación, en la que <idioma> es la preferencia de idioma. Por ejemplo, la carpeta **Installer/English** contiene el icono del instalador para el software de la impresora en inglés.
- 3 Efectúe una doble selección en la carpeta **HP LaserJet Installers**.
- 4 Siga las instrucciones de la pantalla del PC.
- 5 Efectúe una doble selección en el icono del **instalador** para el idioma correspondiente.
- 6 En el disco duro del equipo, efectúe una doble selección en las opciones **Aplicaciones**, **Utilidades** y, a continuación, en **Centro de impresión**.
- 7 Haga clic en **Agregar impresora**.
- 8 Seleccione el tipo de conexión AppleTalk en OS X 10.1 y Rendezvous en OS X 10.2.
- 9 Seleccione el nombre de la impresora.
- 10 Haga clic en **Agregar impresora**.
- 11 Cierre el Centro de impresión haciendo clic en el botón de cierre de la esquina superior izquierda.

---

**Nota**

---

Los equipos Macintosh no se pueden conectar directamente a la impresora mediante un puerto paralelo.

## Paso 15. Verifique la configuración de la impresora

El modo más fácil de verificar que la instalación haya terminado correctamente es imprimir un documento desde un programa de software.

### Para verificar la configuración de la impresora

- 1 Abra el programa que desee. Abra o cree un documento sencillo.
- 2 En el programa, seleccione el comando **Imprimir**.
- 3 Seleccione la HP LaserJet 9040 o 9050 como su impresora.
- 4 Asegúrese de que se muestre el nombre correcto de la impresora.
- 5 Imprima el documento.

Si el documento no se imprime correctamente, compruebe la configuración. Para obtener información adicional, consulte la guía de *uso*.

## Asistencia al cliente

Para obtener información adicional sobre el producto, consulte la guía de *uso* que se encuentra en el CD-ROM. Para obtener información sobre la atención al cliente de HP, consulte la octavilla de asistencia que se incluye con la impresora.

### Declaración de garantía limitada de Hewlett-Packard

PRODUCTO DE HP

VIGENCIA DE LA GARANTÍA

HP LaserJet 9040/9050, 9040n/9050n,  
9040dn/9050dn

1 año, in situ

- 1 HP garantiza que el hardware, los accesorios y los suministros de HP no tendrán defectos de material ni de mano de obra durante el periodo anteriormente especificado. Si se informa a HP acerca de tales defectos durante el periodo de garantía, HP decidirá reparar o sustituir los productos siempre que se demuestre que están defectuosos. Los equipos de sustitución pueden ser nuevos o seminuevos.
- 2 HP le garantiza que el software de HP no dejará de ejecutar sus instrucciones de programación, durante el periodo especificado anteriormente, debido a defectos en el material y la mano de obra, cuando se instale y utilice correctamente. Si HP recibe notificación de dichos defectos durante el periodo de garantía, HP sustituirá los soportes del software que no ejecuten las instrucciones de programación debido a dichos defectos.
- 3 HP no garantiza que el funcionamiento de sus productos será ininterrumpido o sin errores. Si HP no puede, en un periodo razonable, reparar o sustituir algún producto sujeto a una de las condiciones de la garantía, el cliente tendrá derecho a un reembolso del precio de compra tras la devolución inmediata del producto.
- 4 Los productos de HP pueden contener piezas reutilizadas equivalentes a las nuevas en rendimiento o que pueden haber estado sometidas a un uso incidental.
- 5 El periodo de garantía empieza en la fecha de entrega, o en la fecha de instalación si HP ha instalado el producto. Si el cliente programa o prorroga la instalación de HP más de 30 días después de la entrega, la garantía empezará el día 31 a partir de dicha entrega.
- 6 La garantía no cubre defectos a causa de (a) mantenimiento o calibración indebida o inadecuada, (b) software, interfaces, piezas o suministros no suministrados por HP, (c) modificaciones no autorizadas o uso indebido, (d) funcionamiento fuera de las especificaciones ambientales publicadas para el producto, o (e) preparación o mantenimiento indebido del sitio.
- 7 SEGÚN EL ALCANCE PERMITIDO POR LAS LEYES LOCALES, LAS ANTERIORES GARANTÍAS EXCLUYEN TODAS LAS OTRAS GARANTÍAS, ESCRITAS U ORALES, EXPRESAS O IMPLÍCITAS, Y HP ESPECÍFICAMENTE NIEGA LAS GARANTÍAS O CONDICIONES IMPLÍCITAS DE COMERCIABILIDAD, CALIDAD SATISFACTORIA E IDONEIDAD PARA UN FIN ESPECÍFICO.
- 8 HP será responsable de los daños causados a los bienes tangibles provocados por incidentes cuyo importe ascienda a un máximo de 300.000 \$ o el importe pagado por el producto objeto de reclamación. Asimismo, será responsable de las lesiones físicas o mortales, siempre y cuando un tribunal con jurisdicción competente determine que dichos daños se han ocasionado por el uso de un producto HP defectuoso.
- 9 HASTA EL PUNTO PERMITIDO POR LA LEGISLACIÓN LOCAL, LAS ACCIONES DE ESTA DECLARACIÓN DE GARANTÍA SON LAS ACCIONES ÚNICAS Y EXCLUSIVAS DEL CLIENTE. EXCEPTO LO INDICADO ANTERIORMENTE, EN NINGÚN CASO HP O SUS PROVEEDORES SERÁN RESPONSABLES DE LA PÉRDIDA DE DATOS O DE LOS DAÑOS DIRECTOS, ESPECIALES, INCIDENTALES, CONSECUENCIALES (INCLUIDA LA PÉRDIDA DE BENEFICIOS O DE DATOS) O DE CUALQUIER OTRO DAÑO, YA ESTÉ BASADO EN CONTRATO, RESPONSABILIDAD EXTRA CONTRACTUAL O DE CUALQUIER OTRA MANERA.

**10** PARA TRANSACCIONES DE CLIENTES EN AUSTRALIA Y NUEVA ZELANDA, LOS TÉRMINOS DE ESTA DECLARACIÓN DE GARANTÍA, EXCEPTO HASTA EL PUNTO LEGALMENTE PERMITIDO, NO EXCLUYEN, RESTRINGEN NI MODIFICAN LOS DERECHOS ESTATUTARIOS OBLIGATORIOS APLICABLES A LA VENTA DE ESTE PRODUCTO A DICHOS CLIENTES.

### **Servicio técnico durante y después del periodo de garantía**

- Si el hardware de la impresora falla durante el periodo de garantía, póngase en contacto con un servicio autorizado de HP o con el proveedor de asistencia.
- Si el hardware de la impresora falla después del periodo de garantía y tiene un acuerdo de mantenimiento de HP o el HP SupportPack, solicite el servicio según lo especificado en el acuerdo.
- Si no cuenta con un acuerdo de mantenimiento de HP ni con el HP SupportPack, póngase en contacto con un proveedor de asistencia o de servicio técnico autorizado por HP.

### **Para asegurar una larga vida útil para la impresora HP LaserJet, HP proporciona:**

#### **Garantía ampliada**

HP SupportPack proporciona cobertura para el equipo de hardware de HP y los componentes internos suministrados por HP. El mantenimiento del hardware abarca el periodo transcurrido entre la fecha de compra del producto HP y la fecha estipulada por el contrato elegido. El cliente debe adquirir el HP SupportPack dentro de los 90 días a partir de la fecha de compra del equipo. Para obtener más información, vaya a [www.hp.com/support/lj9050\\_lj9040](http://www.hp.com/support/lj9050_lj9040).

## Garantía de protección superior de HP

### Garantía limitada a los cartuchos de impresión y los tambores de creación de imágenes

Este producto HP está garantizado contra los defectos en los materiales y en la mano de obra.

Esta garantía no cubre productos que: (a) se hayan rellenado, modificado, restaurado, utilizado de forma incorrecta o manipulado de alguna manera; (b) hayan sufrido problemas derivados del uso indebido, almacenamiento inadecuado o funcionamiento fuera de las especificaciones de entorno publicadas para el producto; o bien (c) que muestren desgaste por el uso.

Para poder disfrutar del servicio de garantía, le rogamos que devuelva el producto a su lugar de compra (con una descripción por escrito del problema y muestras de impresión) o póngase en contacto con el Centro de atención al cliente de HP. Hewlett-Packard, a su criterio, sustituirá los productos que sean defectuosos o reembolsará el precio de la compra

HASTA EL ALCANCE PERMITIDO POR LA LEGISLACIÓN LOCAL, LAS GARANTÍAS ANTERIORES SON EXCLUSIVAS Y NO EXISTEN OTRAS GARANTÍAS O CONDICIONES EXPRESAS O IMPLÍCITAS, YA SEA DE FORMA ESCRITA O VERBAL. HP RENUNCIA ESPECÍFICAMENTE A CUALQUIER GARANTÍA O CONDICIÓN IMPLÍCITA DE COMERCIABILIDAD, CALIDAD SATISFACTORIA Y ADECUACIÓN A UN PROPÓSITO DETERMINADO.

HASTA EL ALCANCE PERMITIDO POR LA LEGISLACIÓN LOCAL, HP O SUS PROVEEDORES NO SERÁN RESPONSABLES, EN NINGÚN CASO, DE PÉRDIDAS DE DATOS NI DAÑOS DIRECTOS, ESPECIALES, INCIDENTALES, INDIRECTOS (INCLUIDOS LA PÉRDIDA DE DATOS O DE BENEFICIOS) U OTROS, AUNQUE SE BASEN EN CONTRATO, AGRAVIO U OTRO.

LOS TÉRMINOS DE GARANTÍA QUE CONTIENE ESTA DECLARACIÓN, EXCEPTO EN EL ALCANCE PERMITIDO POR LA LEY, NO EXCLUYEN, RESTRINGEN NI MODIFICAN, SINO QUE SE AGREGAN A LOS DERECHOS OBLIGATORIOS QUE ESTABLECE LA LEY PARA LA VENTA DE ESTE PRODUCTO A USTED.

### Términos de la licencia de software de HP

**ATENCIÓN: EL USO DEL SOFTWARE ESTÁ SUJETO A LOS TÉRMINOS DE LA LICENCIA DE PRODUCTOS DE SOFTWARE DE HP QUE SE ESTABLECEN A CONTINUACIÓN. EL USO DEL SOFTWARE INDICA QUE ACEPTA LOS TÉRMINOS DE DICHA LICENCIA. SI NO ACEPTA LAS CONDICIONES DE ESTA LICENCIA, PUEDE DEVOLVER EL SOFTWARE PARA OBTENER EL REEMBOLSO DE LA TOTALIDAD DEL IMPORTE PAGADO. SI EL SOFTWARE SE SUMINISTRA JUNTO CON OTRO PRODUCTO, PUEDE DEVOLVER LA TOTALIDAD DEL PRODUCTO NO UTILIZADO, PARA OBTENER EL REEMBOLSO DE LA TOTALIDAD DEL IMPORTE PAGADO.**

A menos que el usuario final disponga de un acuerdo firmado aparte con HP, los siguientes términos de licencia establecerán las condiciones de uso del software al que acompañan.

#### Otorgamiento de la licencia

HP le concede una licencia de uso para una copia del software. Por “uso” se entiende almacenar, cargar, instalar, ejecutar o visualizar el software. El usuario final no tiene derecho a modificar el software ni a inhabilitar ninguna de sus características de licencia o control. Si la licencia del software permite el “uso simultáneo”, no deberá permitir que un número mayor al del máximo de usuarios autorizados utilice el software simultáneamente.

## **Propiedad**

El software pertenece a HP o a terceros proveedores, a quienes corresponden los derechos de autor (copyright). La licencia no le confiere ni título ni propiedad sobre el software, y no representa la venta de ningún derecho en cuanto al software. Los terceros proveedores de HP podrán proteger sus derechos en la eventualidad de violaciones de los términos de la licencia.

## **Copias y adaptaciones**

Sólo puede hacer copias o adaptaciones del software para archivarlas, o cuando la copia o la adaptación sean un paso esencial del uso autorizado del software. Debe reproducir todos los avisos del copyright del software original en todas las copias o adaptaciones. No puede copiar el software en una red pública.

## **Prohibido desensamblar o decodificar**

El software no se debe desensamblar ni decompilar, a menos que se haya obtenido la autorización previa por escrito de HP. Es posible que en algunas jurisdicciones no sea necesario obtener la autorización de HP para desensamblar o decompilar el software de forma limitada. Si HP se lo solicita, el usuario final deberá facilitar información razonablemente detallada acerca de cualquier desensamblaje o decompilación que haya realizado. No debe decodificar el software a menos que sea un aspecto necesario para su funcionamiento.

## **Transferencia**

La licencia se terminará automáticamente cuando se produzca cualquier transferencia del software. Si transfiere el software, deberá entregarlo, junto con cualquier copia que haya hecho y la documentación correspondiente, al tercero que lo recibirá. El cesionario deberá aceptar los términos de esta licencia como condición previa a la transferencia.

## **Rescisión**

En caso de incumplimiento con cualquiera de los términos de esta licencia, HP podrá rescindir la licencia, previa notificación al respecto. En caso de rescisión, tendrá que destruir inmediatamente el software y todas las copias, adaptaciones y partes del software que haya incorporado en otras aplicaciones.

## **Requisitos de exportación**

No puede exportar ni reexportar el software, ni ninguna copia o adaptación, si con ello incumple alguna ley o normativa vigente.

## **Derechos restringidos del gobierno de Estados Unidos**

El software y la documentación adjunta se han desarrollado únicamente con capital privado. Se entregan y se les proporciona licencia como "software comercial de computadoras" tal como se define en DFARS 252.227-7013 (octubre 1988), DFARS 252.211-7015 (mayo 1991) o DFARS 252.227-7014 (junio 1995), como "artículo comercial" tal como se define en FAR 2.101(a), o como "software restringido de computadoras" tal como se define en FAR 52.227-19 (junio 1987) (o cualquier cláusula de contrato o normativa de agencia equivalente), según lo aplicable. Se le otorgan solamente los derechos que la cláusula FAR o DFARS correspondiente, o el contrato de licencia estándar de HP, establecen para el tipo de software y la documentación que acompaña al producto en cuestión.



## Normativa de la FCC

Durante la verificación de este equipo se ha comprobado que cumple los límites para dispositivos digitales de la Clase **B**, acorde con la Parte 15 de las normas de la FCC. Estos límites se han establecido para proporcionar un grado razonable de protección contra interferencias perjudiciales en un área residencial. Este equipo genera, utiliza y puede emitir energía de frecuencia de radio, y puede causar interferencias perjudiciales en las comunicaciones por radio, si no se instala ni se utiliza según se indica en el manual de instrucciones. Sin embargo, no puede garantizarse que no se originen interferencias en una instalación determinada. Si este equipo causa interferencias perjudiciales para la recepción de radio o televisión, lo que puede determinarse por medio del encendido y el apagado del equipo, el usuario debe intentar solucionar la interferencia con una o varias de las medidas siguientes:

- Volver a orientar o colocar la antena receptora.
- Aumentar la separación entre el equipo y el receptor.
- Conectar el equipo a un enchufe que pertenezca a un circuito diferente del que utiliza el receptor.
- Ponerse en contacto con su distribuidor o con un técnico experto en radio o televisión.

### Nota

Cualquier cambio o alteración en la impresora que no sea aprobado expresamente por HP puede anular el derecho del usuario a utilizar este equipo.

Para el cumplimiento de las normas FCC se requiere el uso de un cable de interfaz apantallado.

## Normas DOC para Canadá

Cumple con los requisitos EMC clase **B** de Canadá.

Conforme à la classe **B** des normes canadiennes de compatibilité électromagnétique (CEM).

## Declaración VCCI (Japón)

Producto VCCI clase B

この装置は、情報処理装置等電波障害自主規制協議会（VCCI）の基準に基づくクラスB情報技術装置です。この装置は、家庭環境で使用することを目的としていますが、この装置がラジオやテレビジョン受信機に近接して使用されると、受信障害を引き起こすことがあります。取り扱い説明書に従って正しい取り扱いをして下さい。

## Traducción

Este equipo es un equipo de tecnología de la información clasificado como clase **B** según las normas del Voluntary Control Council For Interference (VCCI, Consejo de control voluntario de interferencia) establecidas para equipos de tecnología de la información. Aunque está destinado a su uso en zonas residenciales, pueden producirse interferencias de radio si se utiliza cerca de un receptor de radio o de televisión. Lea las instrucciones para lograr el funcionamiento correcto.

## Declaración EMI de Corea

### 사용자 안내문 (B급 기기)

이 기기는 비업무용으로 전자파장애 검정을 받은 기기로서, 주거지역에서는 물론 모든지역에서 사용할 수 있습니다.

# Información de seguridad

## Seguridad de láser

El Centro de Dispositivos y Salud Radiológica (CDRH) de la Dirección de Alimentación y Fármacos de EE.UU. ha aplicado una normativa para los productos láser fabricados desde el 1 de agosto de 1976. Su cumplimiento es obligatorio para los productos comercializados en Estados Unidos. Esta impresora está certificada como un producto láser de "Clase 1" según el Nivel de Rendimiento de Radiaciones del Ministerio de Sanidad y Servicios Sociales (DHHS), de acuerdo con la Ley sobre el Control de Radiaciones para la Salud y Seguridad de 1968. Dado que la radiación que emite esta impresora está totalmente confinada en el interior de carcasas y cubiertas externas protectoras, el haz láser no puede alcanzar el exterior del equipo durante ninguna de las fases de una utilización normal por parte de los usuarios.

### ADVERTENCIA

El uso de controles, ajustes o procedimientos que no sean los que se especifican en este manual podrían dejar al usuario expuesto a radiaciones peligrosas.

## Hoja de datos sobre seguridad de materiales

Las hojas de datos sobre seguridad de materiales (MSDS) para suministros que contienen sustancias químicas (como tóner) se pueden obtener en el sitio web de suministros de HP LaserJet en [www.hp.com/go/msds](http://www.hp.com/go/msds) o [www.hp.com/hpinfo/community/environment/productinfo/safety](http://www.hp.com/hpinfo/community/environment/productinfo/safety).

## Declaración láser para Finlandia

### Luokan 1 laserlaite

#### Klass 1 Laser Apparat

HP LaserJet 9040/9050, 9040n/9050n, 9040dn/9050dn

laserkirjoitin on käyttäjän kannalta turvallinen luokan 1 laserlaite.

Normaalissa käytössä kirjoittimen suojakotelointi estää lasersäteen pääsyn laitteen ulkopuolelle.

Laitteen turvallisuusluokka on määritetty standardin EN 60825-1 (1994) mukaisesti.

#### Varoitus!

Laitteen käyttäminen muulla kuin käyttöohjeessa mainitulla tavalla saattaa altistaa käyttäjän turvallisuusluokan 1 ylittävälle näkymättömälle lasersäteilylle.

#### Varning!

Om apparaten används på annat sätt än i bruksanvisning specificerats, kan användaren utsättas för osynlig laserstrålning, som överskrider gränsen för laserklass 1.

### HUOLTO

HP LaserJet 9040/9050, 9040n/9050n, 9040dn/9050dn

-kirjoittimen sisällä ei ole käyttäjän huollettavissa olevia kohteita. Laitteen saa avata ja huoltaa ainoastaan sen huoltamiseen koulutettu henkilö. Tällaiseksi huoltotoimenpiteeksi ei katsota väriainekasetin vaihtamista, paperiradan puhdistusta tai muita käyttäjän käsikirjassa lueteltuja, käyttäjän tehtäväksi tarkoitettuja ylläpitotoimia, jotka voidaan suorittaa ilman erikoistyökaluja.

#### Varo!

Mikäli kirjoittimen suojakotelo avataan, olet alttiina näkymättömälle lasersäteilylle laitteen ollessa toiminnassa. Älä katso säteeseen.

#### Varning!

Om laserprinterns skyddshölje öppnas då apparaten är i funktion, utsättas användaren för osynlig laserstrålning. Betrakta ej strålen. Tiedot laitteessa käytettävän laserdiodin säteilyominaisuuksista:

Aallonpituus 775-795 nm

Teho 5 mW

Luokan 3B laser

## Declaración de cable de alimentación eléctrica para Japón

製品には、同梱された電源コードをお使い下さい。  
同梱された電源コードは、他の製品では使用出来ません。

translation

Please use the attached power cord.

The attached power cord is not allowed to use with other product.

# Declaración de conformidad

Acorde con ISO/IEC Guía 22 y EN 45014

**Nombre del fabricante:** Hewlett-Packard Company  
**Dirección del fabricante:** 11311 Chinden Boulevard  
Boise, Idaho 83714-1021, EE.UU.

## Declara que el producto

**Nombre del producto:** Impresora HPLaserJet 9040/9050  
Incluyendo la bandeja de entrada de accesorio opcional para 2000 hojas (C8531A)

**Número de modelo de normativa<sup>3)</sup>** BOISB-0403-00

**Opciones de producto:** TODAS

## Cumple las siguientes especificaciones de producto:

**SEGURIDAD:** IEC 60950:1999 / EN60950: 2000  
IEC 60825-1:1993+A1+A2 / EN 60825-1:1994+A11+A2 (Producto Láser/LED Clase 1)  
GB4943-2001

**EMC:** CISPR 22:1997 / EN 55022:1998 - Clase B<sup>1)</sup>  
EN 61000-3-2:2000  
EN 61000-3-3:1995 + A1:2001  
EN 55024:1998/A1:2001  
FCC Título 47 CFR, Parte 15 Clase B<sup>2)</sup> / ICES-003, Edición 4  
GB9254-1998, GB17625.1-2003

## Información adicional:

El presente producto cumple con los requisitos de la Directiva EMC 89/336/EEC y de la Directiva de baja tensión 73/23/EEC y conlleva por lo tanto la garantía de la CE.

- 1) El producto se ha probado en configuraciones típicas de sistemas informáticos personales Hewlett-Packard.
- 2) Este dispositivo cumple con la Parte 15 de la normativa FCC. Su utilización está sujeta a las dos condiciones siguientes:  
(1) este dispositivo no debe causar interferencias peligrosas y (2) este dispositivo debe aceptar cualquier interferencia recibida, incluidas las que puedan causar un funcionamiento no deseado.
- 3) Con fines normativos, este producto lleva asignado un número de modelo de normativa. No se debe confundir este número con el nombre del producto o con los números de producto.

Boise, Idaho EE.UU.  
26 de octubre de 2004

## Para temas que afecten únicamente a la normativa, póngase en contacto con:

Contacto en Australia: Product Regulations Manager, Hewlett-Packard Australia Ltd., 31-41 Joseph Street, Blackburn, Victoria 3130, Australia

Contacto europeo: Oficina de servicios y venta de Hewlett-Packard de la zona o GmbH de Hewlett-Packard, Department HQ-TRE / Standards Europe, Herrenberger Straße 140, D-71034 Böblingen (FAX: +49-7031-14-3143)

Contacto en EE.UU.: Product Regulations Manager, Hewlett-Packard Company, PO Box 15, Mail Stop 160, Boise, Idaho 83707-0015 (Teléfono: 208-396-6000)

# Declaración de conformidad

Acorde con ISO/IEC Guía 22 y EN 45014

**Nombre del fabricante:** Hewlett-Packard Company

**Dirección del fabricante:** Montemorelos 299  
Guadalajara Jalisco, 45060 México

## Declara que el producto

**Nombre del producto:** Accesorios de acabado para la impresora HP LaserJet serie 9040/9050

**Números de modelo:** C8084A, C8085A, C8088A, C8088B, Q5693A, Q5710A

**Opciones de producto:** Todas

## Cumple las siguientes especificaciones de producto:

SEGURIDAD: IEC 60950:1999 / EN60950:2000

EMC: CISPR 22:1997 / EN 55022:1998 - Clase A<sup>1)</sup>

EN 61000-3-2:2000

EN 61000-3-3:1995 / A1

EN 55024:1998/A:2001

FCC Título 47 CFR, Parte 15 Clase A / ICES-003, Edición 4

## Información adicional:

El presente producto cumple con los requisitos de la Directiva EMC 89/336/EEC y de la Directiva de baja tensión 73/23/EEC y conlleva por lo tanto la garantía de la CE.

1) El producto se ha probado en configuraciones típicas de sistemas informáticos personales Hewlett-Packard.

2) Este dispositivo cumple con la Parte 15 de la normativa FCC. Su utilización está sujeta a las dos condiciones siguientes:

(1) este dispositivo no debe causar interferencias peligrosas, y

(2) este dispositivo debe aceptar cualquier interferencia recibida, incluidas las que puedan causar un funcionamiento no deseado.

“Advertencia: Este producto es de clase A. En un entorno doméstico, este producto puede causar interferencias de radio, en cuyo caso el usuario deberá tomar las medidas oportunas”.

Guadalajara Jalisco, México  
30 de enero de 2003

## Para temas que afecten únicamente a la normativa, póngase en contacto con:

**Contacto en Australia:** Product Regulations Manager, Hewlett-Packard Australia Ltd., 31-41 Joseph Street, Blackburn, Victoria 3130, Australia

**Contacto europeo:** Oficina de servicios y venta de Hewlett-Packard de la zona o GmbH de Hewlett-Packard, Department HQ-TRE / Standards Europe, Herrenberger Straße 140, D-71034 Böblingen (FAX: +49-7031-14-3143)

**Contacto en EE.UU.:** Product Regulations Manager, Hewlett-Packard Company, PO Box 15, Mail Stop 160, Boise, Idaho 83707-0015 (Teléfono: 208-396-6000)



# HP LaserJet 9040/9050 printer

## Beknopte handleiding

---

**© 2005 Copyright Hewlett-Packard  
Development Company, L.P.**

Verveelvuldiging, bewerking en vertaling  
zonder voorafgaande schriftelijke  
toestemming zijn verboden, behalve zoals  
toegestaan door het auteursrecht.

De informatie in dit document kan zonder  
kennisgeving worden gewijzigd.

Publicatienummer  
Q3721-90935

Edition 1, 02/2005

De enige garantie voor producten en  
services van HP worden uiteengezet in de  
garantieverklaring die bij dergelijke  
producten en services wordt geleverd. Niets  
in deze verklaring mag worden opgevat als  
een aanvullende garantie. HP is niet  
aansprakelijk voor technische of redactionele  
fouten of weglatingen in deze verklaring.

### **Handelsmerken**

Microsoft<sup>®</sup>, Windows<sup>®</sup> en Windows NT<sup>®</sup> zijn  
in de V.S. gedeponeerde handelsmerken van  
Microsoft Corporation.

UNIX<sup>®</sup> is een gedeponeerd handelsmerk van  
de Open Group.

Alle andere producten die hierin worden  
genoemd, kunnen handelsmerken zijn van  
de respectieve bedrijven.



# Printerinstellingen

## Inhoud

Inleiding . . . . .	184
Installatiechecklist . . . . .	184
Een plaats voor de printer voorbereiden . . . . .	185
De inhoud van de doos controleren . . . . .	189
Onderdelen van de printer . . . . .	190
Het verpakkingsmateriaal verwijderen . . . . .	191
Accessoires installeren . . . . .	192
Printcartridge installeren . . . . .	194
Printerkabels aansluiten . . . . .	195
Een parallelle kabel aansluiten . . . . .	196
Op een Ethernet 10/100TX-netwerk aansluiten (voor de HP LaserJet 9040n/ 9050n en de HP LaserJet 9040dn/9050dn) . . . . .	197
De overlay van het bedieningspaneel wijzigen . . . . .	198
Het netsnoer aansluiten . . . . .	199
De taal op het display van het bedieningspaneel instellen . . . . .	200
Lade 1 vullen . . . . .	201
Lade 2 en 3 vullen . . . . .	202
Een configuratiepagina afdrukken . . . . .	203
Afdruksoftware installeren . . . . .	204
Windows-afdruksoftware installeren . . . . .	204
Macintosh-afdruksoftware installeren . . . . .	204
De printerinstelling controleren . . . . .	206
Klantenondersteuning . . . . .	206
Garantie- en overheidsinformatie . . . . .	207
Hewlett-Packard beperkte garantieverklaring . . . . .	207
Eersteklas beschermingsgarantie van HP . . . . .	209
Voorwaarden van de HP Gebruiksrechtovereenkomst . . . . .	209
FCC regulations . . . . .	211
Veiligheidsverklaring . . . . .	212
Conformiteitsverklaring . . . . .	214



## Stap 1. Een plaats voor de printer voorbereiden

### Eisen voor de ruimte van de verpakking

Controleer of de deur of de ontvangstruimte van uw gebouw groot genoeg is voor de levering van de verpakking. De verpakking heeft ongeveer de volgende afmetingen:

911 x 790 x 1036 mm

### Eisen aan de uitpakruimte

Vóór u het plastic van de verpakking verwijdert, dient u te controleren of u genoeg ruimte hebt om de inhoud uit de verpakking te halen en vervolgens het product van het verzendpallet te tillen. HP raadt ten minste 3,1 meter vrije ruimte rond de verpakking aan voor het verwijderen van alle verpakkingsmaterialen.

### De printer uit de verpakking halen

Zie de afbeeldingen op de verpakking voor meer informatie over hoe u de printer uit de verpakking dient te halen.

#### **WAARSCHUWING!**

De printer is zwaar. Om persoonlijk letsel of beschadiging van de printer te voorkomen, adviseert HP het apparaat met vier personen op te tillen.

## Printerafmetingen

Bereid een plaats voor de printer voor die voldoet aan de volgende omgevings- en fysieke condities:

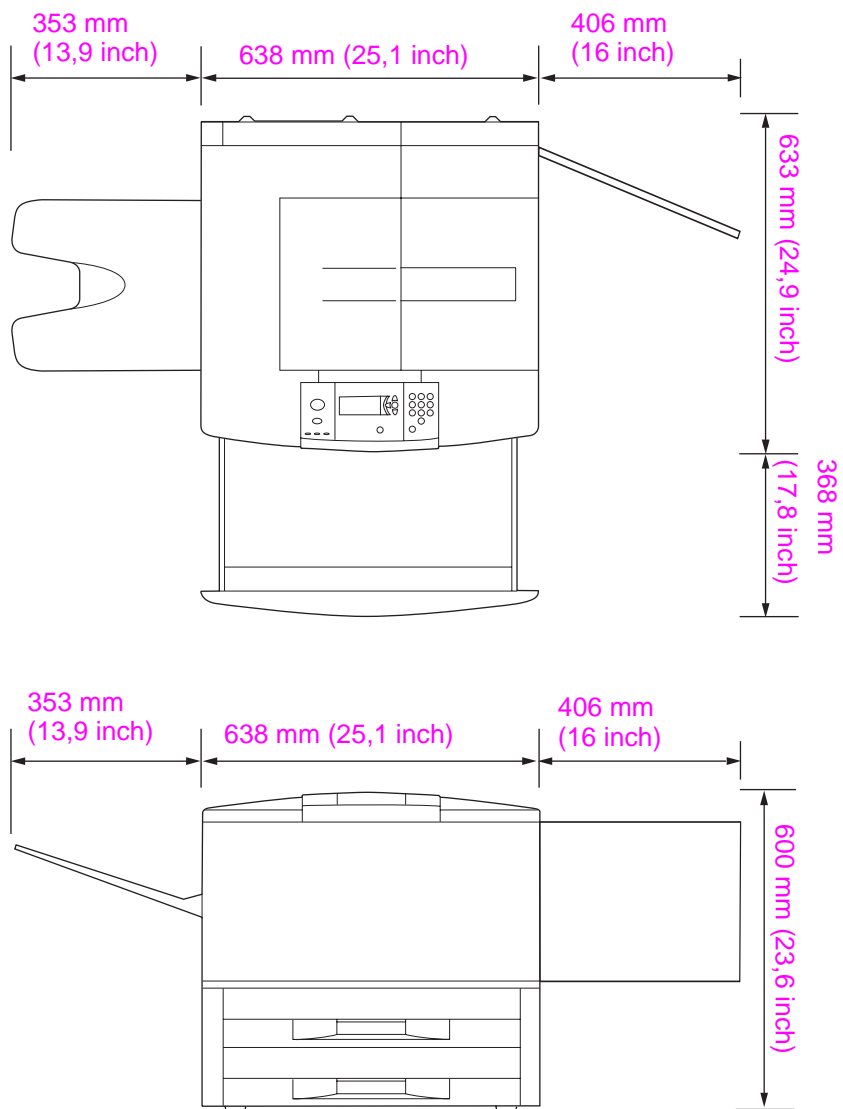

Afmetingen van de HP LaserJet 9040/9050 printer (boven- en zijaanzicht)

2591 mm (102 inch) voor het uitschuiven van het uitvoerapparaat; 2705 mm (106,5 inch) voor het verwijderen van het uitvoerapparaat <sup>1</sup>

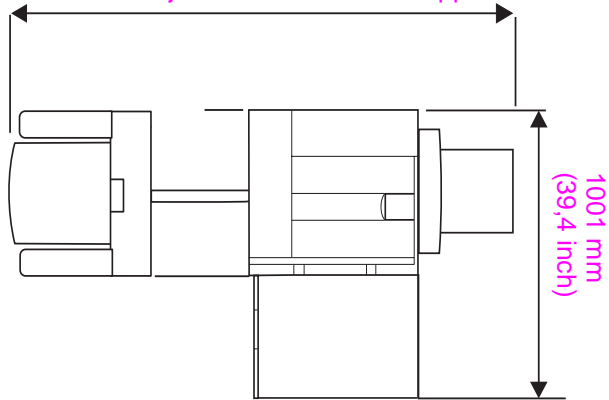

2591 mm (102 inch) voor het uitschuiven van het uitvoerapparaat; 2705 mm (106,5 inch) voor het verwijderen van het uitvoerapparaat <sup>1</sup>

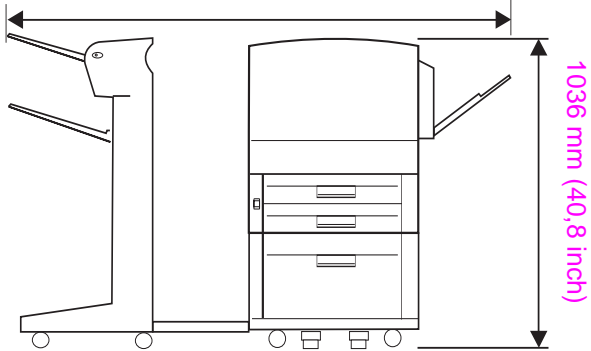

<sup>1</sup> De kleinere afmeting is de ruimte die nodig is om het uitvoerapparaat uit te schuiven wanneer de bevestigingsbalk nog steeds bevestigd is aan de hendel onder optionele lade 4. De grotere afmeting is de ruimte die nodig is om het uitvoerapparaat van het product te verwijderen. De extra ruimte is groot genoeg om de bevestigingsbalk van de hendel onder optionele lade 4 te verwijderen.

**HP LaserJet 9040/9050 met normaal uitvoerapparaat, lade 4 en lade 1 geïnstalleerd (boven- en zijaanzicht) voor maximale afmetingen**

---

## Plaatsingsvereisten voor de printer

---

- Een vlakke, harde ondergrond, bij voorkeur een vloer zonder tapijt
- Voldoende ruimte rondom de printer
- Een goed geventileerde ruimte
- Niet blootstellen aan direct zonlicht of chemicaliën, met inbegrip van reinigingsmiddelen op ammoniabasis
- Voldoende stroomtoevoer (voor het model van 110 V wordt een spanning van 15 A aanbevolen; voor het model van 220 V wordt een speciale spanning van 8 A aanbevolen)
- Een stabiele omgeving — geen plotselinge veranderingen in temperatuur of vochtigheid
- Relatieve vochtigheidsgraad tussen 20 en 80%
- Kamertemperatuur tussen 10 en 32,5 °C

## Printergewicht (zonder printcartridge)

- HP LaserJet 9040/9050 printer: 63,5 kg
- HP LaserJet 9040n/9050n printer: 69,4 kg
- HP LaserJet 9040dn/9050dn printer: 76,2 kg

## Stap 2. De inhoud van de doos controleren

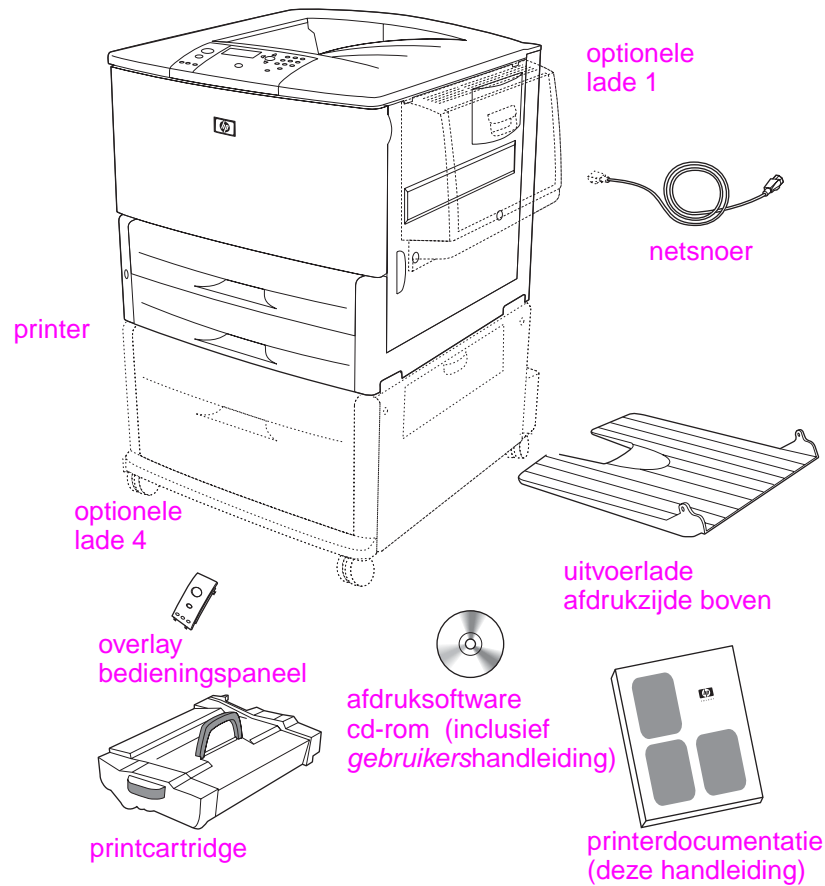

### Inhoud van de doos

#### Opmerking

De HP LaserJet 9040n/9050n printer wordt geleverd met lade 1 en een ingesloten HP Jetdirect-printserver (niet afgebeeld).

De HP 9040dn/9050dn printer wordt geleverd met lade 1, een ingesloten HP Jetdirect-printserver (niet afgebeeld) en een duplexeenheid voor dubbelzijdig afdrucken (niet afgebeeld).

## Stap 3. Onderdelen van de printer

In de volgende afbeeldingen worden de plaats en namen van de belangrijkste onderdelen van de printer aangegeven.

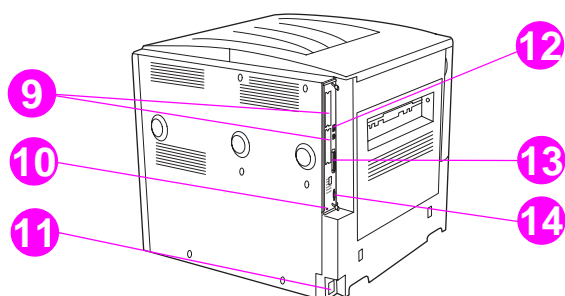
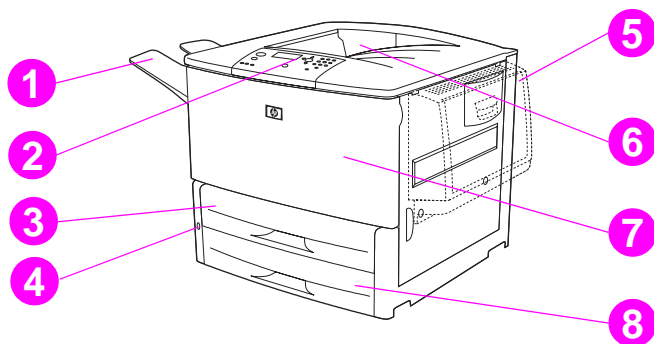

### Printeronderdelen (voor- en achteraanzicht)

1	Uitvoerlade afdrukzijde boven	7	Voorklep	12	LAN-aansluiting (local area network) (RJ-45) (voor de HP LaserJet 9040n/9050n en 9040dn/9050dn)
2	Bedieningspaneel	8	Lade 3	13	Parallele B-kabelaansluiting
3	Lade 2	9	EIO-sleuven (2)	14	HP Jet-Link-aansluiting (voor accessoires voor papierverwerking)
4	AAN/UIT-schakelaar	10	Poort voor beveiligingsvergrendeling		
5	Lade 1	11	Netsnoer-aansluiting		
6	Standaarduitvoerlade (uitvoerlade afdrukzijde onder)				



## Stap 4. Het verpakkingsmateriaal verwijderen

### VOORZICHTIG

De printer bevat oranje plakband en interne verpakkingen om schade tijdens de verzending te voorkomen. U dient alle verpakkingsmaterialen en interne verpakkingen te verwijderen om de printer correct te laten functioneren.

### Ga als volgt te werk om het verpakkingsmateriaal te verwijderen

- 1 Haal al het oranje verpakkingsmateriaal van de buitenkant van de printer en verwijder al het karton of piepschuim dat niet oranje is.
- 2 Haal al het oranje verpakkingsmateriaal uit de standaarduitvoerlade en verwijder de beschermfolie van het display van het bedieningspaneel.
- 3 Open de linkerklep en trek het plakband recht naar achteren om de twee transportvergrendelingen te verwijderen (zoals in het schema op de printer). Controleer of de fuserhendels vergrendeld zijn.

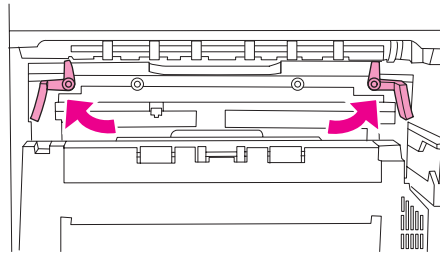

- 4 Open de laden, verwijder al het oranje verpakkingsmateriaal en sluit de laden weer.
- 5 Open de voorklep en verwijder het oranje plakband van de voorzijde van de transferrol en van de vergrendelingshendel voor de printcartridge. Sluit de voorklep.

### Opmerking

Bewaar al het verpakkingsmateriaal. U kunt dit later nog nodig hebben om uw printer te verpakken.

## Stap 5. Accessoires installeren

**WAARSCHUWING!** Deze printer weegt ongeveer 63,5 kg. Om persoonlijk letsel of beschadiging van de printer te voorkomen, adviseert HP om het apparaat met vier personen op te tillen.

Installeer de papierverwerkingsaccessoires die u samen met de printer of afzonderlijk hebt gekocht. Gebruik de bij de accessoires geleverde installatie-instructies. De instructies bevinden zich mogelijk op een cd-rom.

### Duplexeenheid installeren

**Opmerking**

Als u een uitvoerapparaat hebt gekocht (de multifunctionele afwerkeenheid, de stapelaar voor 3000 vel, de nietmachine/stapelaar voor 3000 vel of de postbus met 8 bakken) in combinatie met een duplexeenheid en een invoerapparaat (lade 4 en/of lade 1), dient u de duplexeenheid en de invoerapparaten te installeren vóór u het uitvoerapparaat kunt installeren.

Gebruik de bij de duplexeenheid geleverde installatie-instructies. De instructies bevinden zich mogelijk op een cd-rom.

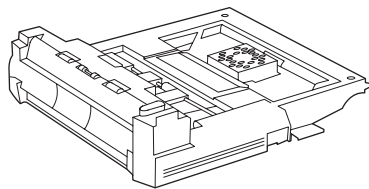

### Duplexeenheid

**Opmerking**

Nadat u de duplexeenheid hebt geïnstalleerd, dient u de instructies in deze handleiding te volgen om het instellen van de printer te voltooien.

### Invoerapparaten installeren

Gebruik de bij de invoerapparaten geleverde installatie-instructies. De instructies bevinden zich mogelijk op een cd-rom.

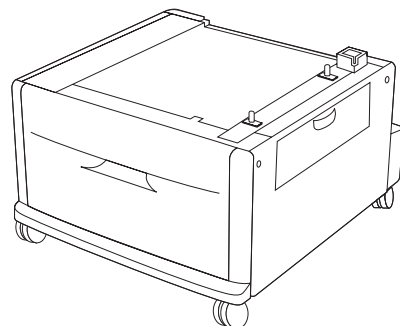
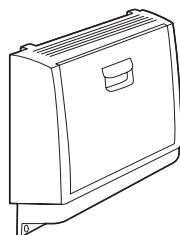

### Lade 1 en lade 4

**Opmerking**

Nadat u de invoerapparaten hebt geïnstalleerd, dient u de instructies in deze handleiding te volgen om het instellen van de printer te voltooien.

**Uitvoerapparaat installeren**

Installeer de door u gekochte uitvoerapparaten. Ga na de installatie naar stap 6.

Gebruik de bij het uitvoerapparaat geleverde installatie-instructies. De instructies bevinden zich mogelijk op een cd-rom.

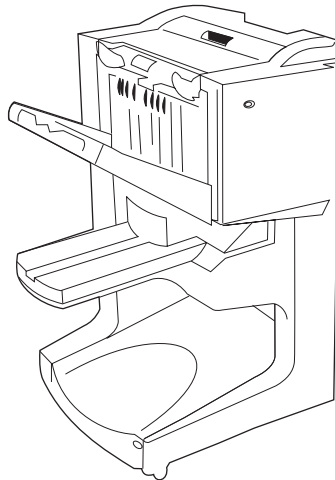

Multifunctionele afwerkeenheid

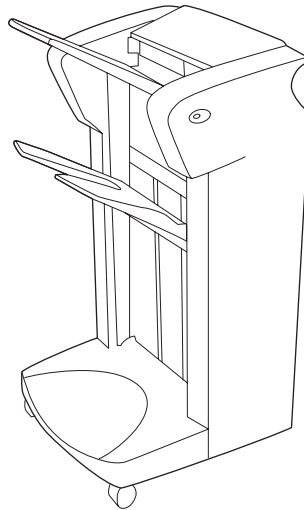

Stapelaar voor 3000 vel of nietmachine/stapelaar voor 3000 vel

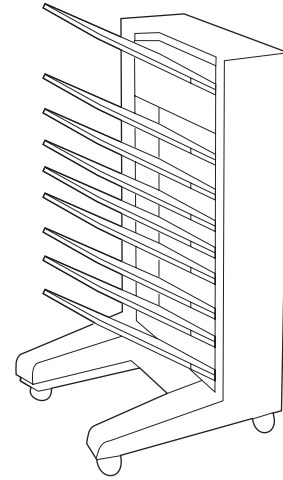

Postbus met 8 bakken

**Uitvoerapparaten**

## Stap 6. Printcartridge installeren

Ga als volgt te werk om de printcartridge te installeren. Als er toner op uw kleding komt, dient u deze met een droge doek af te vegen en de kleding in koud water te wassen. Met warm water maakt de toner een blijvende vlek in de stof.

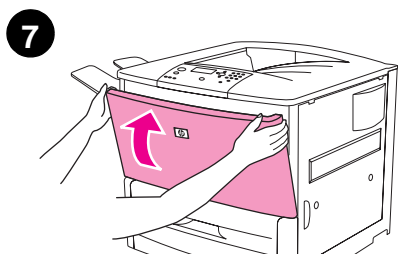
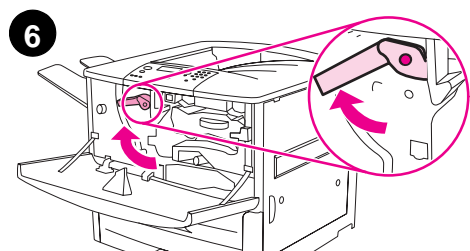
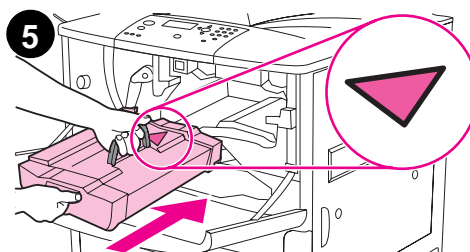
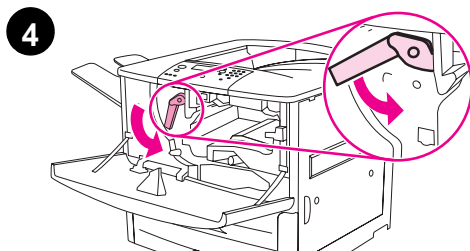
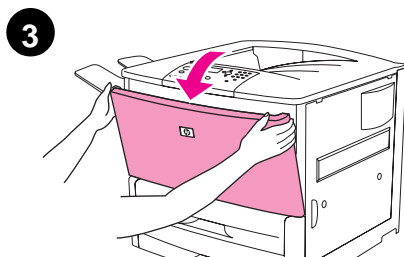
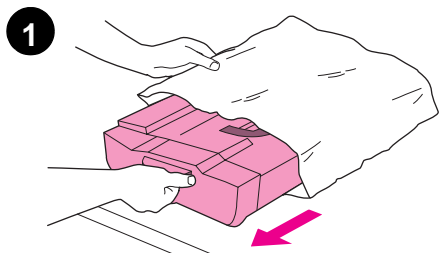

### Printcartridge installeren

- 1 Plaats de printcartridge op een stevige ondergrond voordat u de cartridge uit het verpakkingsmateriaal haalt. Schuif de printcartridge voorzichtig uit het verpakkingsmateriaal.

#### VOORZICHTIG

Om te voorkomen dat de printcartridge beschadigd raakt, kunt u deze het beste met twee handen uit de verpakking halen.

Stel de printcartridge niet langer dan een paar minuten bloot aan licht. Bedek de printcartridge als deze zich buiten de printer bevindt.

- 2 Schud de printcartridge voorzichtig van voor naar achter om de toner in de printcartridge gelijk te verdelen. Dit is het enige moment waarop u met de cartridge moet schudden.
- 3 Open de voorklep van de printer.
- 4 Draai de groene hendel naar beneden zodat het apparaat zich in de ontgrendelde positie bevindt.
- 5 Houd de cartridge met de pijl aan de linkerkant van de cartridge. Plaats de cartridge zo in de printer dat het pijltje aan de linkerkant naar de printer wijst en de cartridge zich parallel met de printergeleiders bevindt. Schuif de cartridge zo ver mogelijk in de printer.

#### Opmerking

De printcartridge heeft een interne beveiligingsstrip. De printer verwijdert de beveiligingsstrip automatisch nadat de printcartridge is geïnstalleerd en het apparaat wordt ingeschakeld. De printcartridge maakt gedurende enkele seconden een geluid wanneer het apparaat de beveiligingsstrip verwijdert. Dit geluid komt alleen voor bij nieuwe printcartridges.

- 6 Druk op de knop op de groene hendel en draai deze vervolgens, met de wijzers van de klok mee, in de vergrendelingspositie.
- 7 Sluit de voorklep.

## Stap 7. Printerkabels aansluiten

De printer kan op een computer worden aangesloten door middel van een parallelle kabel of op een netwerk door middel van een optionele HP Jetdirect-printserver.

Voor printers met een ingesloten HP Jetdirect-printserver is een netwerkkabel beschikbaar via een 10/100TX(RJ-45)-aansluiting. De printer heeft ook een aansluiting voor een HP Jet-Link-aansluiting.

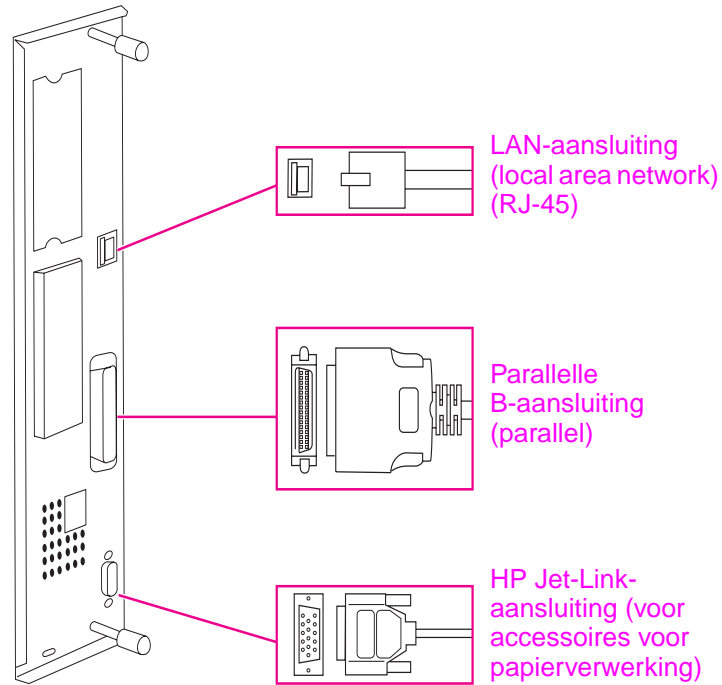

**Locatie van de interfacepoorten**

## Een parallelle kabel aansluiten

Gebruik een parallelle kabel als u de printer rechtstreeks op een computer wilt aansluiten

Om uw printer goed te laten werken, kunt u het beste een B-type bidirectionele parallelle kabel gebruiken die voldoet aan de IEEE-1284-norm. Deze kabels dragen duidelijk de referentie "IEEE-1284." Alleen IEEE-1284-kabels ondersteunen alle geavanceerde functies van de printer.

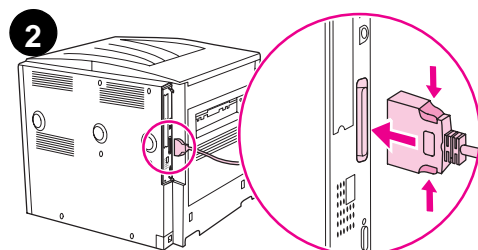

### Een parallelle kabel aansluiten

- 1 Controleer of het netsnoer van de printer *niet* is aangesloten op een stopcontact.
- 2 Sluit de parallelle kabel aan op de parallelle poort van de printer. Houdt de ontgrendelingshendels ingedrukt terwijl u de kabel aansluit.

---

#### Opmerking

Als het aansluiten van de kabel niet soepel verloopt, controleert u of u de juiste kabel probeert aan te sluiten.

---

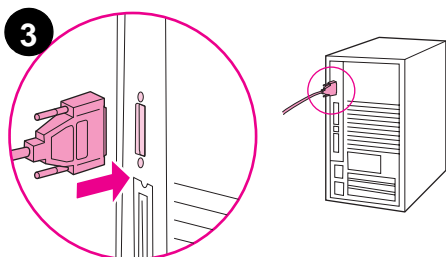

- 3 Sluit het andere uiteinde van de kabel aan op de juiste aansluiting van de computer.

## Op een Ethernet 10/100TX-netwerk aansluiten (voor de HP LaserJet 9040n/9050n en de HP LaserJet 9040dn/9050dn)

Gebruik de RJ-45-aansluiting als u de printer op een Ethernet 10/100TX-netwerk wilt aansluiten.

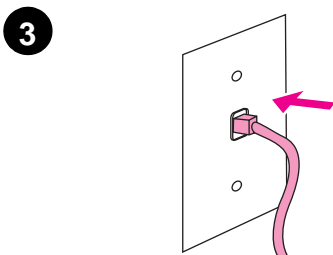
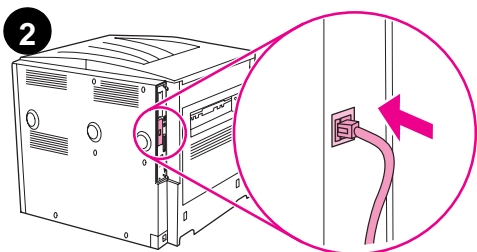

### De printer op een Ethernet 10/100TX-netwerk aansluiten

- 1 Controleer of het netsnoer van de printer *niet* is aangesloten op een stopcontact.
- 2 Sluit een netwerkkabel aan op de ingesloten HP Jetdirect-printserver die is geïnstalleerd in de printer.
- 3 Sluit het andere uiteinde van de kabel aan op de netwerkpoort.

## Stap 8. De overlay van het bedieningspaneel wijzigen

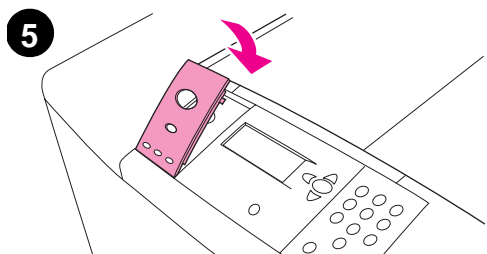
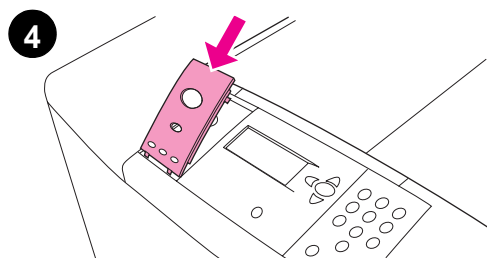
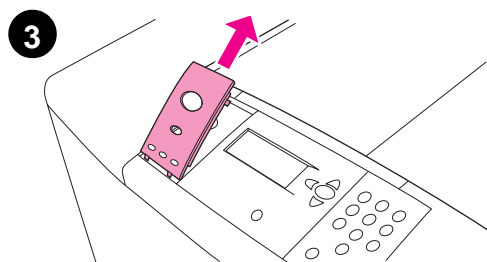
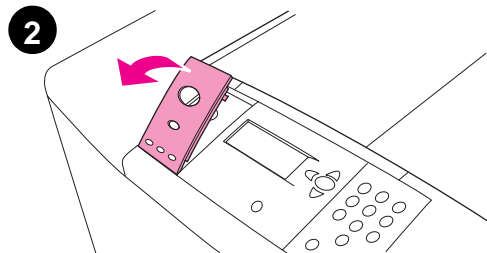
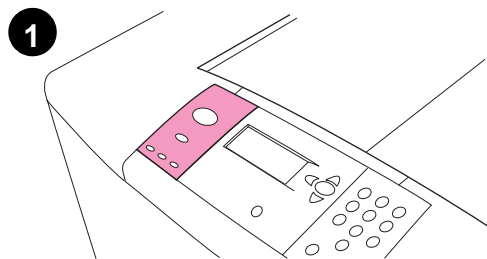

Het bedieningspaneel wordt geleverd met een Engelse overlay. Volg zo nodig de procedure hieronder om de overlay van het bedieningspaneel te vervangen door een van de overlays in de doos.

### De overlay wijzigen

- 1 Til de overlay aan de achterkant met uw vingernagel, of een ander smal hard voorwerp, omhoog.
- 2 Til de overlay voorzichtig omhoog en verwijder hem uit de printer.
- 3 Plaats de nieuwe overlay op het bedieningspaneel. Plaats de uiteinden van de overlay evenwijdig aan de gaatjes op het bedieningspaneel en schuif de overlay vervolgens in de printer.
- 4 Klem de overlay stevig vast op het bedieningspaneel. De overlay dient plat op het bedieningspaneel te liggen.



## Stap 9. Het netsnoer aansluiten

In dit gedeelte wordt beschreven hoe het netsnoer moet worden aangesloten.

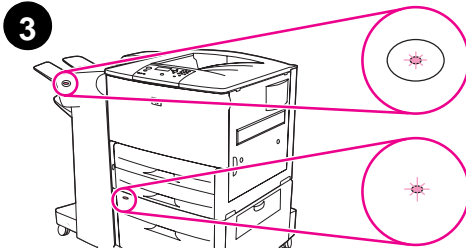
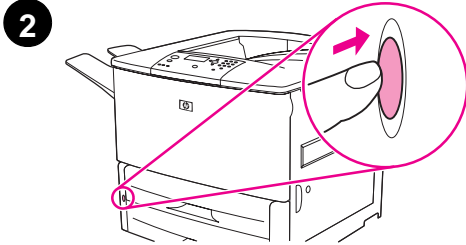
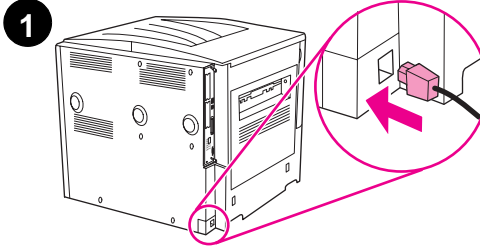

### Het netsnoer aansluiten

- 1 Sluit het netsnoer aan op de printer en op een stopcontact met wisselstroom.

#### VOORZICHTIG

HP raadt u aan een speciaal stopcontact van 15 A te gebruiken voor modellen van 110 V (15 A voor modellen van 220 V). Sluit geen andere apparaten aan op hetzelfde stopcontact.

Om te voorkomen dat de printer beschadigd raakt, kunt u het beste het bij de printer geleverde stroomsnoer gebruiken.

- 2 Druk op de AAN/UIT-schakelaar om de printer in te schakelen (aan-stand). Als het bericht `Enter Language` op het display verschijnt, gebruikt u `▲` of `▼` om naar uw taal te bladeren en drukt u op `✓`. Als de printer is opgewarmd, verschijnt in het display van het bedieningspaneel het bericht `KLAAR`.

#### Opmerking

Als de printer voor de eerste keer wordt aangezet, hebt u de mogelijkheid om berichten in uw eigen taal weer te geven. Als u niet binnen 60 seconden een taal kiest nadat `ENTER LANGUAGE` op het display is verschenen, wordt Engels ingesteld als taal en verschijnt `ENTER LANGUAGE` telkens op het display wanneer het apparaat wordt ingeschakeld tot u een taal selecteert.

- 3 Als de optionele stapelaar/nietmachine voor 3000 vel (of de stapelaar of de multifunctionele afwerkeenheid), de optionele lade 4 of beide zijn geïnstalleerd, controleert u of het lampje op elk van deze apparaten groen is. Raadpleeg de *gebruikershandleiding* als het lampje oranje is, knippert of uit is.

## Stap 10. De taal op het display van het bedieningspaneel instellen

De berichten op het bedieningspaneel van de printer worden standaard in het Engels weergegeven. Als u de taal niet hebt ingesteld bij stap 9, kunt u de volgende procedure volgen om een andere ondersteunde taal in te stellen voor het weergeven van berichten en het afdrukken van configuratiepagina's.

### Ga als volgt te werk om de taal van het bedieningspaneel te wijzigen

- 1 Zet de printer uit.
- 2 Zet de printer aan.
- 3 Wacht tot de printer begint met de geheugentelling.
- 4 Houd ✓ ingedrukt.
- 5 Houd ✓ ingedrukt totdat alle drie de lampjes op het bedieningspaneel branden en laat ✓ vervolgens los.
- 6 Gebruik ▲ of ▼ om naar `Apparaat configureren` (Configure Device) te bladeren en druk op ✓.
- 7 Gebruik ▲ of ▼ om naar `Systeeminstellingen` (System Setup) te bladeren en druk op ✓.
- 8 Gebruik ▲ of ▼ om naar het menu `Taal` (Language) te bladeren en druk op ✓.
- 9 Gebruik ▲ of ▼ om naar de gewenste taal te bladeren en druk op ✓.

---

#### Opmerking

Voor de talen Turks, Tsjechisch, Russisch, Hongaars en Pools wordt de standaardsymbolenset voor de betreffende taal gewijzigd als u een taal selecteert. Voor alle overige talen is de standaardsymbolenset ingesteld op PC-8.

## Stap 11. Lade 1 vullen

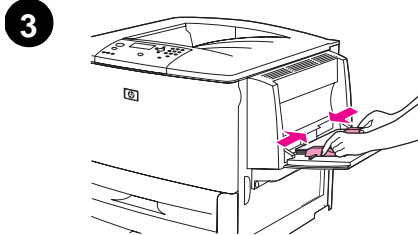
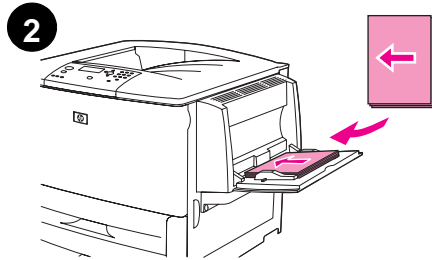
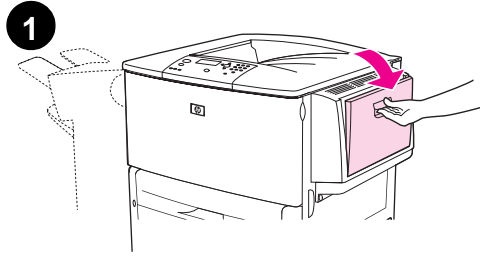

### Opmerking

Zowel de HP LaserJet 9040n/9050n als de HP LaserJet 9040dn/9050dn zijn uitgerust met lade 1. Er is een optionele lade 1 verkrijgbaar voor de HP LaserJet 9040/9050.

In dit gedeelte wordt beschreven hoe u papier van A4- of Letter-formaat laadt. Zie voor instructies over het laden en instellen van andere typen materiaal met andere afmetingen de *gebruikershandleiding* die zich op de meegeleverde cd-rom bevindt.

### VOORZICHTIG

Open de lade nooit als de printer deze lade voor afdruktaken gebruikt. Dit kan papierstoringen veroorzaken.

### Lade 1 vullen

Lade 1 is een multifunctionele lade die maximaal 100 vel papier van standaardformaat of 10 enveloppen kan bevatten. Het apparaat haalt eerst papier uit lade 1 (standaardlade). Zie de *gebruikershandleiding* voor informatie over hoe u deze standaardinstelling kunt wijzigen.

Lade 1 is een handige manier om enveloppen, transparanten, papier van speciaal formaat of andere soorten afdruk materiaal af te drukken zonder dat u het papier uit de andere laden hoeft te verwijderen.

- 1 Open lade 1.
- 2 Vul de lade met papier van A4- of Letter-formaat met de lange zijde in de printer en de te bedrukken zijde naar boven.
- 3 Stel de papierlengtegeleiders zodanig bij dat deze de papierstapel net aanraken, maar het papier niet buigen.
- 4 Controleer of het papier onder de lipjes op de geleiders past en niet uitsteekt boven de indicatoren voor maximale stapelhoogte.

### Opmerking

Als u afdrukt op A3, 11 x 17 of ander materiaal van lang formaat, trekt u het verlengstuk van de lade uit tot het niet verder kan.

## Stap 12. Lade 2 en 3 vullen

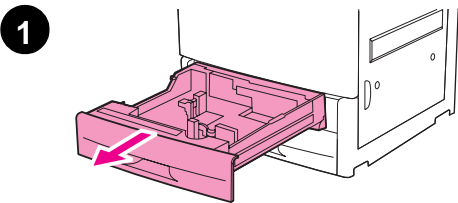

In dit gedeelte wordt beschreven hoe u papier van A4- of Letter-formaat laadt. Zie de *gebruikershandleiding* voor instructies over het laden en instellen van andere typen materiaal met andere afmetingen.

### VOORZICHTIG

Open de lade nooit als de printer deze lade voor afdruktaken gebruikt. Dit kan papierstoringen veroorzaken.

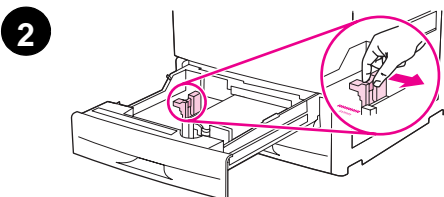

### Lade 2 en lade 3 vullen.

- 1 Open de lade zo ver mogelijk.
- 2 Stel de linkerpapiergeleider (Y) bij door op het lipje op de geleider te drukken en de geleider tegen het juiste papierformaat te schuiven.
- 3 Stel de voorste papiergeleider (Y) bij door op het lipje op de geleider te drukken en de geleider tegen het juiste papierformaat te schuiven.
- 4 Laad een stapel afdrukmaterialen, waarbij u de korte kant van de stapel richting de achterzijde van de lade houdt. Voor enkelzijdig afdrukken plaatst u het papier met de te bedrukken kant naar beneden. Voor dubbelzijdig afdrukken plaatst u het papier met de kant die als eerste moet worden bedrukt naar boven.

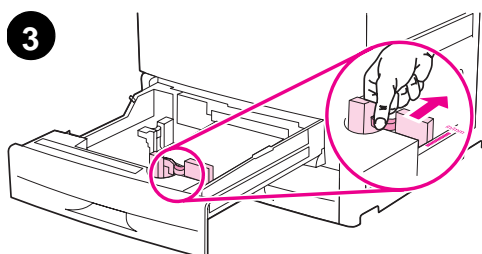

### Opmerking

Zie de *gebruikershandleiding* voor informatie over het afdrukken op speciale materialen.

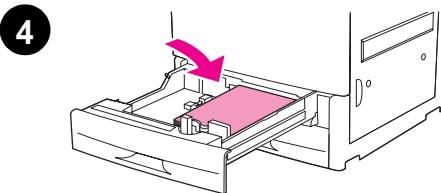

- 5 Stel de papierhendel in op "Standard" ("Standaard") als beide geleiders zijn ingesteld op dezelfde standaardmarkering, zoals Letter of A4. Als dit niet het geval is, stelt u de hendel in op "Custom" ("Aangepast").
- 6 Sluit de lade.
- 7 Het papierformaat en -type voor deze lade verschijnen op het bedieningspaneel van de printer. Druk op  om te controleren of zie de *gebruikershandleiding* als u wijzigingen wilt aanbrengen.
- 8 Herhaal stap 1 t/m 7 om de andere lade te vullen.

### Opmerking

Zie de bij lade 4 geleverde installatiehandleiding voor meer informatie over het vullen van lade 4.

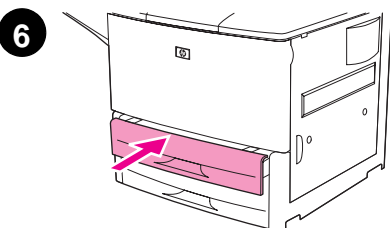

### VOORZICHTIG

Sla nooit papier of andere voorwerpen op in de ruimte links van de papiergeleiders. Hierdoor kan de lade permanent worden beschadigd.

## Stap 13. Een configuratiepagina afdrukken

Druk een configuratiepagina af om te controleren of de printer goed werkt.

### Een configuratiepagina afdrukken

- 1 Druk op ✓.
- 2 Gebruik ▲ of ▼ om naar *Informatie* te gaan en druk op ✓.
- 3 Gebruik ▲ of ▼ om naar *Configuratie afdrukken* te gaan en druk op ✓.

De configuratiepagina wordt afgedrukt. Als er een HP Jetdirect-printserver in de printer is geïnstalleerd, wordt bovendien een configuratiepagina voor HP Jetdirect-netwerk afgedrukt.

Als er optionele accessoires op de printer zijn geïnstalleerd, zoals een duplexeenheid voor dubbelzijdig afdrukken of een lade 4, controleert u of deze als geïnstalleerde accessoires op de configuratiepagina voorkomen.

#### Opmerking

Druk een menustructuur af voor een overzicht van sneltoetsen voor de printer.

## Stap 14. Afdruksoftware installeren

De printer wordt geleverd met afdruksoftware op een cd-rom. De printerdrivers op deze cd-rom moeten worden geïnstalleerd om volledig te kunnen profiteren van de functies van de printer.

Als u geen toegang tot een cd-romstation hebt, kunt u de afdruksysteemsoftware downloaden van internet via [www.hp.com/support/lj9050\\_lj9040](http://www.hp.com/support/lj9050_lj9040). Afhankelijk van de configuratie van de Windows-computer, controleert het installatieprogramma voor de afdruksoftware automatisch of de computer toegang tot internet heeft, en wordt de mogelijkheid aangeboden om de nieuwste software van internet te downloaden.

### Opmerking

Printerinstallatiesoftware voor UNIX (HP-UX, Sun Solaris)-netwerken kan worden gedownload via [www.hp.com/support/net\\_printing](http://www.hp.com/support/net_printing).

Zie de HP-ondersteuningsbrochure voor meer informatie.

### Windows-afdruksoftware installeren

In dit gedeelte wordt beschreven hoe u Windows-afdruksoftware installeert. De software wordt ondersteund door Microsoft Windows 9 X, Windows NT 4.0, Windows 2000, Windows Millenium (Me), Windows XP en Windows Server 2003.

#### Ga als volgt te werk om de software te installeren

- 1 Sluit alle actieve programma's.
- 2 Plaats de cd-rom in het cd-romstation. Afhankelijk van de configuratie van de computer kan het installatieprogramma automatisch starten. Doe het volgende als het programma niet automatisch wordt gestart: Klik in het menu **Start** op **Uitvoeren**. Typ `x:setup` (X is de letter van het cd-romstation) en klik op **OK**.
- 3 Volg de instructies op het computerscherm.

### Macintosh-afdruksoftware installeren

In dit gedeelte wordt beschreven hoe u Macintosh-afdruksoftware installeert. De software wordt ondersteund door Macintosh OS 7.5 of hoger.

#### Afdruksoftware van Macintosh installeren voor Mac OS 8.6 tot en met 9.2

- 1 Sluit de netwerkkabel aan tussen de HP Jetdirect-printserver en een netwerkpoort.
- 2 Plaats de cd-rom in het cd-romstation. Het cd-rommenu wordt automatisch uitgevoerd. Als het cd-rommenu niet automatisch wordt uitgevoerd, dubbelklikt u op het pictogram van de cd-rom op het bureaublad en dubbelklikt u vervolgens op het pictogram van het installatieprogramma. Dit pictogram bevindt zich in de map Installer/ <taal> van de Starter-cd-rom (<taal> is de taal van uw voorkeur). De map Installer/English bevat bijvoorbeeld het pictogram voor de Engelse afdruksoftware.
- 3 Volg de instructies op het computerscherm.
- 4 Open het Apple Desktop-printerhulpprogramma in de map (Opstartschijf): Applications: Utilities.
- 5 Dubbelklik op **Printer (AppleTalk)**.
- 6 Klik naast de selectie voor de AppleTalk-printer op **Wijzig**.
- 7 Selecteer de printer, klik op **Autoconfig** en klik vervolgens op **Maak aan**.
- 8 Klik op **Maak standaard** in het **afdrukmenu**.

---

**Opmerking**

---

Het pictogram op het bureaublad is generiek. Alle afdrুকvensters worden weergegeven in het afdrुकdialogvenster in een toepassing.

## Afdruksoftware van Macintosh installeren voor Mac OS 10,1 en hoger

- 1 Sluit de netwerkkabel aan tussen de HP Jetdirect-printserver en een netwerkpoort.
- 2 Plaats de cd-rom in het cd-romstation. Het cd-rommenu wordt automatisch uitgevoerd. Als het cd-rommenu niet automatisch wordt uitgevoerd, dubbelklikt u op het pictogram van de cd-rom op het bureaublad en dubbelklikt u vervolgens op het pictogram van het installatieprogramma. Dit pictogram bevindt zich in de map Installer/ <taal> van de Starter-cd-rom (<taal> is de taal van uw voorkeur). De map Installer/English bevat bijvoorbeeld het pictogram voor de Engelse afdrुकsoftware.
- 3 Dubbelklik op de map **HP LaserJet Installers**.
- 4 Volg de instructies op het computerscherm.
- 5 Dubbelklik op het pictogram van het **installatieprogramma** voor de gewenste taal.
- 6 Dubbelklik op de harde schijf van de computer op **Applications**, op **Utilities** en vervolgens op **Afdrukbeheer**.
- 7 Klik op **Voeg toe**.
- 8 Selecteer het AppleTalk-verbindingstype op OS X 10.1 en het Rendezvous-verbindingstype op OS X 10.2.
- 9 Selecteer de printernaam.
- 10 Klik op **Voeg toe**.
- 11 Sluit Afdrukbeheer door te klikken op de afsluitknop in de linkerbovenhoek.

---

**Opmerking**

---

Macintosh-computers kunnen niet direct worden aangesloten op de printer via een parallelle poort.

## Stap 15. De printerinstelling controleren

De eenvoudigste manier om te controleren of de installatie goed is uitgevoerd, is om vanuit een programma een document af te drukken.

### Ga als volgt te werk om de printerinstelling te controleren

- 1 Open een programma naar keuze. Open een eenvoudig document of maak er een aan.
- 2 Selecteer in het programma opdracht **Afdrukken**.
- 3 Selecteer de HP LaserJet 9040 of 9050 als uw printer.
- 4 Controleer of de juiste printernaam wordt weergegeven.
- 5 Druk het document af.

Als het document niet goed wordt afgedrukt, moet u de instellingen en configuratie controleren. Zie de *gebruikershandleiding* voor meer informatie.

## Klantenondersteuning

Zie de *gebruikershandleiding* op de cd-rom voor meer informatie over dit product. Zie de bij de printer geleverde ondersteuningsbrochure voor informatie over de HP Klantenservice.



## Hewlett-Packard beperkte garantieverklaring

HP-PRODUCT

GARANTIETERMIJN

HP LaserJet 9040/9050, 9040n/9050n,  
9040dn/9050dn

1 jaar, bij de klant op locatie

- 1 HP biedt garantie voor HP-hardware, HP-accessoires en HP-benodigdheden indien tijdens de bovengenoemde periode fouten in materiaal en arbeid optreden. Indien HP tijdens de garantieperiode op de hoogte wordt gesteld van dergelijke fouten, zal HP producten die defect blijken te zijn naar eigen goeddunken repareren of vervangen. Vervangende producten kunnen nieuw of zo goed als nieuw zijn.
- 2 HP garandeert dat de HP-software tijdens de hierboven aangegeven periode, mits op de juiste wijze geïnstalleerd en gebruikt, geen defecten zal vertonen bij het uitvoeren van de programmeringsinstructies als gevolg van fouten in materiaal en arbeid. Indien HP tijdens de garantieperiode op de hoogte wordt gesteld van dergelijke fouten, zal HP de software die de programmeerinstructies niet uitvoert als gevolg van dergelijke defecten, vervangen.
- 3 HP garandeert niet dat HP-producten zonder onderbreking of zonder fouten zullen werken. Mocht HP niet in staat zijn binnen redelijke termijn een product te repareren of te vervangen en terug te brengen in de gegarandeerde staat, dan hebt u recht op terugbetaling van de aanschafprijs nadat het product onmiddellijk is geretourneerd.
- 4 HP-producten kunnen gereviseerde onderdelen bevatten met gelijkwaardige prestaties als nieuwe onderdelen of onderdelen die incidenteel gebruikt kunnen zijn.
- 5 De garantieperiode begint op de datum van bezorging of op de datum van installatie, mits geïnstalleerd door HP zelf. Als de klant heeft gepland dat de installatie door HP meer dan 30 dagen na bezorging wordt uitgevoerd, begint de garantieperiode op de 31e dag, gerekend vanaf de dag van bezorging.
- 6 De garantie heeft geen betrekking op defecten die het gevolg zijn van a)onjuiste of onvoldoende onderhoud of ijking, b)niet door HP geleverde software, interfacing, onderdelen of toebehoren, c)onbevoegde wijziging of verkeerd gebruik, d)gebruik dat buiten de gepubliceerde omgevingsspecificaties van het product valt, of e)onjuiste voorbereiding en onderhoud van de locatie van het product.
- 7 VOOR ZOVER TOEGESTAAN DOOR DE PLAATSELIJKE WETGEVING ZIJN BOVENSTAANDE GARANTIES EXCLUSIEF EN VERSTREKT HP GEEN ENKELE ANDERE GARANTIE OF VOORWAARDE, SCHRIFTELIJK OF MONDELING, UITDRUKKELIJK OF STILZWIJGEND. HP BIEDT MET NAME GEEN IMPLICIETE GARANTIES VOOR VERKOOPBAARHEID, BEVREDIGENDE KWALITEIT EN GESCHIKTHEID VOOR ENIG DOEL.
- 8 HP is verantwoordelijk voor schade aan tastbare eigendommen per incident tot een bedrag van \$300.000 of voor het bedrag dat voor het product werd betaald, en voor lichamelijk letsel of dood, voor zover een rechtbank heeft vastgesteld dat de schade direct is veroorzaakt door een defect HP-product.

- 9 VOORZOVER TOEGESTAAN DOOR DE PLAATSELIJKE WETGEVING, IS HET VERHAAL IN DEZE GARANTIEVERKLARING UW ENIGE EN UITSLUITENDE VERHAAL. BEHALVE ZOALS HIERBOVEN VERMELD, ZIJN HP OF HAAR LEVERANCIERS IN GEEN GEVAL VERANTWOORDELIJK VOOR DIRECTE, SPECIALE OF BIJKOMENDE GEVOLGSCHADE (MET INBEGRIJ VAN WINSTDERVING OF VERLIES VAN GEGEVENS) OF ANDERE SCHADE, TENGEVOLGE VAN CONTRACTUELE BEPALINGEN, ONRECHTMATIGE DAAD OF ANDERSZINS.
- 10 VOOR KLANTTTRANSACTIES IN AUSTRALIE EN NIEUW ZEELAND GELDT: DE VOORWAARDEN IN DEZE GARANTIEVERKLARING KUNNEN GEEN AFBREUK DOEN AAN DE WETTELIJK VASTGELEGDE RECHTEN DIE VAN TOEPASSING ZIJN VOOR DE VERKOOP VAN DIT PRODUCT AAN U OF DEZE RECHTEN WIJZIGEN OF BEPERKEN, MET UITZONDERING VAN ALLE WETTELIJK TOEGESTANE GEVALLEN.

### **Service tijdens en na de garantieperiode**

- Als de printerapparatuur tijdens de garantieperiode defect raakt, dient u contact op te nemen met een officiële HP-dealer of ondersteuningsdienst.
- Als de printerapparatuur na de garantieperiode defect raakt en u een HP - onderhoudscontract of HP-ondersteuningspakket hebt, dient u een verzoek om service in te dienen zoals in het contract is gespecificeerd.
- Als u geen HP-onderhoudscontract of HP-ondersteuningspakket hebt, neem dan contact op met een erkende HP-dealer of ondersteuningsdienst.

### **Om een lange levensduur van uw HP LaserJet printer te verzekeren, biedt HP het volgende:**

**Uitgebreide garantie** Het HP SupportPack dekt de HP-hardware en alle door HP geleverde interne onderdelen. Het hardwareonderhoud loopt vanaf de aankoopdatum van het HP-product voor de duur van het gekozen contract. Het HP SupportPack moet door de klant binnen 90 dagen na aanschaf van het product worden gekocht. Ga voor meer informatie naar [www.hp.com/support/lj9050\\_lj9040](http://www.hp.com/support/lj9050_lj9040).

## Eersteklas beschermingsgarantie van HP

### Beperkte garantie op de printcartridges en afbeeldingsdrums

Dit HP-product is vrij van defecten in materiaal en vakmanschap.

Deze garantie heeft geen betrekking op producten die (a) zijn bijgevuld, gereviseerd, hergebruikt of op enige wijze onjuist gebruikt, (b) niet goed werken door verkeerd gebruik, onjuiste opslag of gebruik buiten de aangegeven omgevingspecificaties voor het product of (c) slijtage vertonen door dagelijks gebruik.

Als u gedurende de garantieperiode service nodig hebt, wordt u verzocht het product terug te brengen naar de winkel waar het product is aangeschaft (met een schriftelijke omschrijving van het probleem en afdrukvoorbeelden) of contact op te nemen met de klantenondersteuning van HP. HP zal, naar eigen goeddunken, producten die defect blijken, vervangen of de aankoopprijs hiervan vergoeden.

VOOR ZOVER TOEGESTAAN DOOR DE PLAATSELIJKE WETGEVING IS DE BOVENSTAANDE GARANTIE EXCLUSIEF EN WORDT GEEN ANDERE GARANTIE OF VOORWAARDE, SCHRIFTELIJK OF MONDELING, UITGEDRUKT OF GEÏMPliceERD. HP WIJST MET NAME ALLE IMPLICIETE GARANTIES VOOR VERHANDELBAARHEID, TOEREIKENDE KWALITEIT EN GESCHIKTHEID VOOR EEN BEPAALD DOEL VAN DE HAND.

VOOR ZOVER TOEGESTAAN DOOR DE PLAATSELIJKE WETGEVING ZIJN HP OF ZIJN LEVERANCIERS IN GEEN GEVAL AANSPRAKELIJK VOOR DIRECTE, SPECIALE OF INCIDENTELE SCHADE OF GEVOLGSCHADE (MET INBEGRIIP VAN VERLIES VAN WINST OF GEGEVENS) OF ANDERE SCHADE, ONTSTAAN DOOR CONTRACT, ONRECHTMATIGE DAAD OF ANDERSZINS.

DE GARANTIEBEPALINGEN IN DEZE VERKLARING VORMEN BEHALVE VOOR ZOVER BEPERKT TOT WAT WETTELIJK IS TOEGESTAAN, GEEN UITSLUITING, BEPERKING OF AANPASSING VAN DE WETTELIJKE RECHTEN DIE VAN TOEPASSING ZIJN OP DIT PRODUCT, MAAR ZIJN EEN AANVULLING DAAROP.

### Voorwaarden van de HP Gebruiksrechtovereenkomst

**ATTENTIE HET GEBRUIK VAN DE SOFTWARE IS ONDERHEVIG AAN DE HIERONDER UITEENGEZETTE VOORWAARDEN VAN DE HP GEBRUIKSRECHTOVEREENKOMST. UIT HET GEBRUIK VAN DE SOFTWARE BLIJKT UW AANVAARDING VAN DE VOORWAARDEN VAN DEZE GEBRUIKSRECHTOVEREENKOMST. INDIEN U DE VOORWAARDEN VAN DEZE GEBRUIKSRECHTOVEREENKOMST NIET AANVAARDT, KUNT U DE SOFTWARE RETOURNEREN EN ONTVANGT U VOLLEDIGE TERUGBETALING. ALS DE SOFTWARE MET EEN ANDER PRODUCT IS GECOMBINEERD, KUNT U HET GEHELE ONGEBRUIKTE PRODUCT RETOURNEREN EN ONTVANGT U VOLLEDIGE TERUGBETALING.**

"Gebruik van de ingesloten Software door u is onderworpen aan de volgende licentievoorwaarden, tenzij u een afzonderlijke, getekende overeenkomst met HP hebt aangegaan."

#### Licentieverlening

HP verstrekt u een licentie voor het gebruik van één kopie van de Software. "Gebruik" betekent opslaan, laden, installeren, uitvoeren of weergeven van de Software. U mag de Software niet wijzigen of enige licentie- of besturingsfuncties van de Software onbruikbaar maken. Indien de Gebruiksrechtovereenkomst voor 'gelijktijdig gebruik' is, mag u niet meer dan het maximale aantal bevoegde gebruikers toestaan de Software gelijktijdig te gebruiken.

#### Eigendom

Het eigendom en het copyright van de Software berust bij HP of haar leveranciers (derden). Uw licentie geeft u geen eigendomsrecht op of eigendom van de Software en is geen verkoop van enige rechten op de Software. De leveranciers van HP (derden) kunnen hun rechten beschermen in geval van schending van deze Gebruiksrechtovereenkomst.

## **Kopieën en aanpassingen**

U mag alleen kopieën of aanpassingen van de Software maken voor administratieve doeleinden of wanneer kopiëren of aanpassing een essentiële stap in het bevoegde gebruik van de Software is. U dient alle copyrightkennisgevingen op de oorspronkelijke Software op alle kopieën of aanpassingen weer te geven. U mag de Software niet op een openbaar netwerk kopiëren.

## **Desassembleren of ontsleutelen niet toegestaan**

U mag de Software niet desassembleren of decompileren, tenzij voorafgaande schriftelijke toestemming van HP is verkregen. Het is mogelijk dat in bepaalde rechtsgebieden de toestemming van HP niet nodig is voor beperkte desassemblering of decompilatie. Op verzoek zult u HP redelijk gedetailleerde informatie verstrekken met betrekking tot eventuele desassemblering of decompilatie. U mag de Software niet ontsleutelen, tenzij het ontsleutelen een noodzakelijk onderdeel van het gebruik van de Software is.

## **Overdracht**

Uw licentie wordt automatisch beëindigd bij eventuele overdracht van de Software. Bij overdracht dient u de Software, inclusief eventuele kopieën en bijbehorende documentatie, aan de cessionaris te leveren. De cessionaris moet deze Gebruiksrechtovereenkomst aanvaarden als voorwaarde voor de overdracht.

## **Beëindiging**

HP mag uw licentie na kennisgeving beëindigen wegens nalatigheid in het voldoen aan één van deze Licentievooraarden. Bij beëindiging dient u de Software, tezamen met alle kopieën, aanpassingen en samengevoegde gedeelten in welke vorm dan ook, onmiddellijk te vernietigen.

## **Exportvereisten**

U mag de Software of een kopie of adaptatie daarvan niet exporteren of opnieuw exporteren in strijd met toepasselijke wetten of voorschriften.

## **Beperkte rechten van de overheid van de V.S.**

De software en begeleidende documentatie zijn volledig in particulier beheer ontwikkeld. Zij worden geleverd en er worden licenties voor verschaft als "commerciële computersoftware" zoals gedefinieerd in DFARS 252.227-7013 (okt. 1988), DFARS 252.211-7015 (mei 1991) of DFARS 252.227-7014 (jun. 1995), als een "commercieel artikel" zoals gedefinieerd in FAR 2.101 (a), of als "Beperkte computersoftware" zoals gedefinieerd in FAR 52.227-19 (jun. 1987) (of eventuele gelijkwaardige overheidsvoorschriften of contractclausules), wat van toepassing is. U hebt uitsluitend de rechten die zijn bepaald voor dergelijke software en begeleidende documentatie door de van toepassing zijnde FAR- of DFARS-clausule of door de standaard softwareovereenkomst van HP voor het betreffende product.

## FCC regulations

This equipment has been tested and found to comply with the limits for a Class **B** digital device, pursuant to Part 15 of the FCC rules. These limits are designed to provide reasonable protection against harmful interference in a residential installation. This equipment generates, uses, and can radiate radio frequency energy, and if not installed and used in accordance with the instructions, may cause harmful interference to radio communications. However, there is no guarantee that interference will not occur in a particular installation. If this equipment does cause harmful interference to radio or television reception, which can be determined by turning the equipment off and on, the user is encouraged to try to correct the interference by one or more of the following measures:

- Reorient or relocate the receiving antenna.
- Increase separation between equipment and receiver.
- Connect equipment to an outlet on a circuit different from that to which the receiver is located.
- Consult your dealer or an experienced radio/TV technician.

### Opmerking

Any changes or modifications to the printer not expressly approved by HP could void the user's authority to operate this equipment.

Use of a shielded interface cable is required to comply with the FCC rules.

## Canadian DOC regulations

Complies with Canadian EMC Class **B** requirements.

Conforme à la classe **B** des normes canadiennes de compatibilité électromagnétique (CEM).

## VCCI Statement (Japan)

VCCI class B product

この装置は、情報処理装置等電波障害自主規制協議会（VCCI）の基準に基づくクラスB情報技術装置です。この装置は、家庭環境で使用することを目的としていますが、この装置がラジオやテレビジョン受信機に近接して使用されると、受信障害を引き起こすことがあります。取り扱い説明書に従って正しい取り扱いをして下さい。

## Vertaling

Deze apparatuur is IT-apparatuur van de Klasse **B**-categorie, gebaseerd op de regels van de Voluntary Control Council For Interference by Information Technology Equipment (VCCI). Hoewel deze apparatuur gericht is op gebruik in woonwijken, kan er radiostoring optreden wanneer de apparatuur wordt gebruikt in de nabijheid van een radio of tv. Lees de instructies voor een correct gebruik.

## Korean EMI statement

### 사용자 안내문 (B급 기기)

이 기기는 비업무용으로 전자파장애 검정을 받은 기기로서, 주거지역에서는 물론 모든지역에서 사용할 수 있습니다.

# Veiligheidsverklaring

## Laserveiligheid

The Center for Devices and Radiological Health (CDRH) of the U.S. Food and Drug Administration has implemented regulations for laser products manufactured since August 1, 1976. Compliance is mandatory for products marketed in the United States. Compliance is mandatory for products marketed in the United States. This printer is certified as a "Class 1" laser product under the U.S. Department of Health and Human Services (DHHS) Radiation Performance Standard according to the Radiation Control for Health and Safety Act of 1968. Since radiation emitted inside this printer is completely confined within protective housings and external covers, the laser beam cannot escape during any phase of normal user operation.

### WAARSCHUWING!

Het gebruik van bedieningselementen, het aanbrengen van wijzigingen of het uitvoeren van andere procedures dan beschreven in deze handleiding, kan leiden tot blootstelling aan gevaarlijke straling.

## Chemiekaart

Chemiekaarten (MSDS) voor apparatuur met chemische stoffen (zoals een toner) zijn te verkrijgen via de website van HP LaserJet op [www.hp.com/go/msds](http://www.hp.com/go/msds) of [www.hp.com/hpinfo/community/environment/productinfo/safety](http://www.hp.com/hpinfo/community/environment/productinfo/safety).

## Laser statement for Finland

### Luokan 1 laserlaite

#### Klass 1 Laser Apparat

HP LaserJet 9040/9050, 9040n/9050n, 9040dn/9050dn

laserkirjoitin on käyttäjän kannalta turvallinen luokan 1 laserlaite.

Normaalissa käytössä kirjoittimen suojakotelo estää lasersäteen pääsyn laitteen ulkopuolelle.

Laitteen turvallisuusluokka on määritetty standardin EN 60825-1 (1994) mukaisesti.

#### Varoitus!

Laitteen käyttäminen muulla kuin käyttöohjeessa mainitulla tavalla saattaa altistaa käyttäjän turvallisuusluokan 1 ylittävälle näkymättömälle lasersäteilylle.

#### Varning!

Om apparaten används på annat sätt än i bruksanvisning specificerats, kan användaren utsättas för osynlig laserstrålning, som överskrider gränsen för laserklass 1.

#### HUOLTO

HP LaserJet 9040/9050, 9040n/9050n, 9040dn/9050dn

-kirjoittimen sisällä ei ole käyttäjän huollettavissa olevia kohteita. Laitteen saa avata ja huoltaa ainoastaan sen huoltamiseen koulutettu henkilö. Tällaiseksi huoltotoimenpiteeksi ei katsota väriainekasetin vaihtamista, paperiradan puhdistusta tai muita käyttäjän käsikirjassa lueteltuja, käyttäjän tehtäväksi tarkoitettuja ylläpitotoimia, jotka voidaan suorittaa ilman erikoistyökaluja.

#### Varo!

Mikäli kirjoittimen suojakotelo avataan, olet alttiina näkymättömälle lasersäteilylle laitteen ollessa toiminnassa. Älä katso säteeseen.

#### Varning!

Om laserprinterns skyddshölje öppnas då apparaten är i funktion, utsättas användaren för osynlig laserstrålning. Betrakta ej strålen. Tiedot laitteessa käytettävän laserdiodin säteilyominaisuuksista:

Aallonpituus 775-795 nm

Teho 5 mW

Luokan 3B laser

## Nederlands

**Toepassing:** De batterij wordt gebruikt als reserve-energiebron voor de tijd klok (die wordt gebruikt voor het faxgedeelte van het apparaat).

**Locatie van de batterij:** De batterij wordt bij de fabricage/distributie van het product op de formatter gesoldeerd.

**Voorschriften:**

- Richtlijn van de Europese Unie met betrekking tot batterijen: Deze batterij komt niet in aanmerking voor de richtlijnen.
- Bijzondere bepaling A45 voor UN-standaard: Deze batterij is een niet-gevaarlijk artikel.

**Levensduur:** De batterij is ontworpen om minstens even lang mee te gaan als het product.

**Batterijfabrikanten:** Rayovac, Madison, WI, USA; and Panasonic, Secaucus, NJ, USA.

Het ontwerp en de specificaties kunnen zonder kennisgeving worden gewijzigd.



## Netsnoerverklaring voor Japan

製品には、同梱された電源コードをお使い下さい。  
同梱された電源コードは、他の製品では使用出来ません。

translation

Please use the attached power cord.

The attached power cord is not allowed to use with other product.

# Conformiteitsverklaring

volgens ISO/IEC-richtlijn 22 en EN45014

**Naam fabrikant** Hewlett-Packard Company  
**Adres fabrikant:** 11311 Chinden Boulevard  
Boise, Idaho 83714-1021, VS

## verklaart dat het product

**Naam product:** HP LaserJet 9040/9050 printer  
Inclusief optionele invoerlade voor 2000 vel (C8531A)

**Overheidsmodel  
Nummer<sup>3)</sup>** BOISB-0403-00

**Productopties:** ALLE

## voldoet aan de volgende productspecificaties:

**VEILIGHEID:** IEC 60950:1999 / EN60950: 2000  
IEC 60825-1:1993+A1+A2 / EN 60825-1:1994+A11+A2 (Klasse 1 Laser/LED-product)  
GB4943-2001

**EMC:** CISPR 22:1997 / EN 55022:1998 - Class B<sup>1)</sup>  
EN 61000-3-2:2000  
EN 61000-3-3:1995 +A1:2001  
EN 55024:1998 / A1:2001  
FCC Title 47 CFR, Part 15 Class B<sup>2)</sup> / ICES-003, Uitgave 4  
GB9254-1998, GB17625.1-2003

## Aanvullende informatie:

Het product voldoet hierbij aan de eisen van de volgende EMS-richtlijn 89/336/EEC en de Laagspanningsrichtlijn 73/23/EEC en is dienovereenkomstig voorzien van de CE-aanduiding.

1) Het product is getest in een normale configuratie met pc's van Hewlett-Packard.

2) Dit apparaat voldoet aan Deel 15 van de FCC-voorschriften. De werking moet voldoen aan de volgende twee voorwaarden:

(1) dit apparaat mag geen schadelijke storing veroorzaken en (2) dit apparaat moet eventueel ontvangen storing accepteren, inclusief storing die ongewenste werking kan veroorzaken.

(3) Van overheidswege heeft dit product een overheidsmodelnummer gekregen. Dit nummer is niet te verwarren met de productnaam of productnummer(s).

Boise, Idaho Verenigde Staten  
26 oktober 2004

## Neem voor overheidsonderwerpen contact op met:

Contactadres in Australië: Product Regulations Manager, Hewlett-Packard Australia Ltd., 31-41 Joseph Street, Blackburn, Victoria 3130, Australië

Contactadres in Europa: Uw plaatselijke verkoop- en servicekantoor van Hewlett-Packard of Hewlett-Packard GmbH, Department HQ-TRE / Standards Europe, Herrenberger Straße 140-140, D-71034 Böblingen (FAX: +49-7031-14-3143)

Contactadres in de V.S.: Product Regulations Manager, Hewlett-Packard Company, PO Box 15 Mail Stop 160, Boise, ID 83707-0015 (Telefoon: 208-396-6000)



# Conformiteitsverklaring

volgens ISO/IEC-richtlijn 22 en EN45014

**Naam fabrikant** Hewlett-Packard Company

**Adres fabrikant:** Montemorelos 299  
Guadalajara Jalisco, 45060 Mexico

## verklaart dat het product

**Naam product:** Afwerkaccessoires voor HP LaserJet 9040/9050 serie printer  
**Modellen:** C8084A, C8085A, C8088A, C8088B, Q5693A, Q5710A  
**Productopties:** ALLE

## voldoet aan de volgende productspecificaties:

**VEILIGHEID:** IEC 60950:1999 / EN60950:2000  
**EMC:** CISPR 22:1997 / EN 55022:1998 - Class A<sup>1</sup>  
EN 61000-3-2:2000  
EN 61000-3-3:1995 / A1  
EN 55024:1998 / A1:2001  
FCC Title 47 CFR, Part 15 Class A / ICES-003, Uitgave 4

## Aanvullende informatie:

Het product voldoet hierbij aan de eisen van de volgende EMS-richtlijn 89/336/EEC en de Laagspanningsrichtlijn 73/23/EEC en is dienovereenkomstig voorzien van de CE-aanduiding.

- 1) Het product is getest in een normale configuratie met pc's van Hewlett-Packard.
- 2) Dit apparaat voldoet aan Deel 15 van de FCC-voorschriften. De werking moet voldoen aan de volgende twee voorwaarden:
  - (1) Dit apparaat mag geen schadelijke storing veroorzaken en
  - (2) dit apparaat moet eventueel ontvangen storing accepteren, inclusief storing die ongewenste werking kan veroorzaken."Waarschuwing – Dit is een klasse A-product. In een huiselijke omgeving kan dit product radiostoring veroorzaken in welk geval de gebruiker maatregelen moet nemen."

Guadalajara, Jalisco, Mexico  
30 januari 2003

## Neem voor overheidsonderwerpen contact op met:

**Contactadres in Australië:** Product Regulations Manager, Hewlett-Packard Australia Ltd., 31-41 Joseph Street, Blackburn, Victoria 3130, Australië

**Contactadres in Europa:** Uw plaatselijke verkoop- en servicekantoor van Hewlett-Packard of Hewlett-Packard GmbH, Department HQ-TRE / Standards Europe, Herrenberger Straße 140, D-71034 Böblingen (FAX: +49-7031-14-3143)

**Contactadres in de V.S.:** Product Regulations Manager, Hewlett-Packard Company, PO Box 15 Mail Stop 160, Boise, ID 83707-0015 (Telefoon: 208-396-6000)



# Impressora HP LaserJet 9040/9050

## Guia de primeiros passos

---

**Copyright © 2005 Hewlett-Packard  
Development Company, L.P.**

A reprodução, adaptação ou tradução sem permissão prévia por escrito é proibida, exceto quando permitido sob as leis de direitos autorais.

As informações contidas aqui estão sujeitas a alterações sem aviso prévio.

Número de publicação  
Q3721-90935

Edition 1, 02/2005

As únicas garantias para produtos e serviços HP estão descritas nas declarações de garantia expressa que acompanham tais produtos e serviços. Nenhuma informação contida aqui deve ser interpretada como parte de uma garantia adicional. A HP não se responsabiliza por erros ou omissões técnicas ou editoriais aqui contidas.

#### **Créditos de marcas registradas**

Microsoft®, Windows® e Windows NT® são marcas registradas da Microsoft Corporation nos EUA.

UNIX® é marca registrada da Open Group.

Todos os outros produtos mencionados podem ser marcas comerciais de seus respectivos proprietários.

# Configuração da impressora

## Sumário

Introdução . . . . .	220
Lista de verificação da instalação . . . . .	220
Preparação do local da impressora . . . . .	221
Verificação do conteúdo da embalagem . . . . .	225
Localização das peças da impressora . . . . .	226
Remoção da embalagem interna . . . . .	227
Instalação dos acessórios . . . . .	228
Instalação do cartucho de impressão . . . . .	230
Conexão dos cabos da impressora . . . . .	231
Conexão do cabo paralelo . . . . .	232
Conexão à rede Ethernet 10/100TX (para a HP LaserJet 9040n/9050n e a HP LaserJet 9040dn/9050dn) . . . . .	233
Alteração do decalque do painel de controle . . . . .	234
Conexão do cabo de alimentação . . . . .	235
Configuração do idioma no visor do painel de controle . . . . .	236
Carregamento da Bandeja 1 . . . . .	237
Carregamento das Bandejas 2 e 3 . . . . .	238
Impressão de uma página de configuração . . . . .	239
Instalação do software de impressão . . . . .	240
Instalação do software de impressão para Windows . . . . .	240
Instalação do software de impressão para Macintosh . . . . .	240
Verificação da configuração da impressora . . . . .	242
Suporte ao cliente . . . . .	242
Informações sobre garantia e regulamentos . . . . .	243
Declaração de garantia limitada da Hewlett-Packard . . . . .	243
Garantia de Proteção Premium da HP . . . . .	245
Termos de licença de software HP . . . . .	245
Regulamentos da FCC . . . . .	247
Informações de segurança . . . . .	248
Declaração de conformidade . . . . .	250

## Introdução

Parabéns por ter adquirido a impressora HP LaserJet 9040/9050. Esta série de impressoras está disponível em quatro configurações.



### Impressora HP LaserJet 9040/9050

Impressora HP LaserJet 9040/9050 (número do produto Q7697A/Q3721A) é fornecida, como padrão, com 64 megabytes (MB) de memória RAM, impressão em formato largo e duas bandejas para 500 folhas.

#### Nota

Somente a impressora HPLaserJet 9040/9050 requer uma placa de entrada e saída (EIO) avançada para conexão com uma rede.



### Impressora HP LaserJet 9040n/9050n

A impressora HP LaserJet 9040n/9050n (número do produto Q7698A/Q3722A) vem de fábrica com 128 MB de RAM, impressão em papel largo, duas bandejas para 500 folhas, uma bandeja multipropósito para 100 folhas (Bandeja 1) e um servidor de impressão HP Jetdirect opcional.



### Impressora HP LaserJet 9040dn/9050dn

A impressora HP LaserJet 9040dn/9050dn (número do produto Q7699A/Q3723A) vem de fábrica com 128 MB de RAM, impressão em formato largo, duas bandejas para 500 folhas, uma bandeja multipropósito para 100 folhas (Bandeja 1) e um servidor de impressão HP Jetdirect opcional e um acessório de duplexação (impressão em ambos os lados do papel).

## Lista de verificação da instalação

Este guia ajudará você a configurar e a instalar sua nova impressora. Para uma instalação correta, conclua cada seção na seqüência:

- Desempacote a impressora etapas 1-4
- Instale a impressora etapas 5-13
- Instale o software de impressão etapa 14
- Verifique a configuração da impressora etapa 15

#### ADVERTÊNCIA!

A impressora é pesada. Para evitar lesões pessoais ou danos à impressora, a HP recomenda que ela seja movida por quatro pessoas.

## Etapa 1. Preparação do local da impressora

### Requisitos de espaço para a caixa da embalagem

Certifique-se de que a porta ou área de recebimento de mercadorias do seu edifício seja larga o suficiente para a entrega da embalagem. As dimensões aproximadas da embalagem são as seguintes:

911 x 790 mm de profundidade x 1036 mm de altura (36 x 31 polegadas de profundidade x 41 de altura).

### Requisitos de espaço para a abertura da embalagem

Antes de remover o material plástico da embalagem, certifique-se de haverá espaço suficiente para remover o conteúdo da caixa e então erga o produto do pallet em que foi fornecido. A HP recomenda no mínimo 3,1 m (10 pés) de espaço ao redor da caixa para a remoção de todos os materiais de embalagem.

### Como remover a impressora da caixa

Veja os desenhos da caixa para obter informações sobre como remover a impressora de sua caixa.

#### **ADVERTÊNCIA!**

A impressora é pesada. Para evitar lesões pessoais ou danos à impressora, a HP recomenda que ela seja movida por quatro pessoas.

## Tamanho da impressora

Prepare um local para a impressora que atenda aos seguintes requisitos físicos e ambientais:

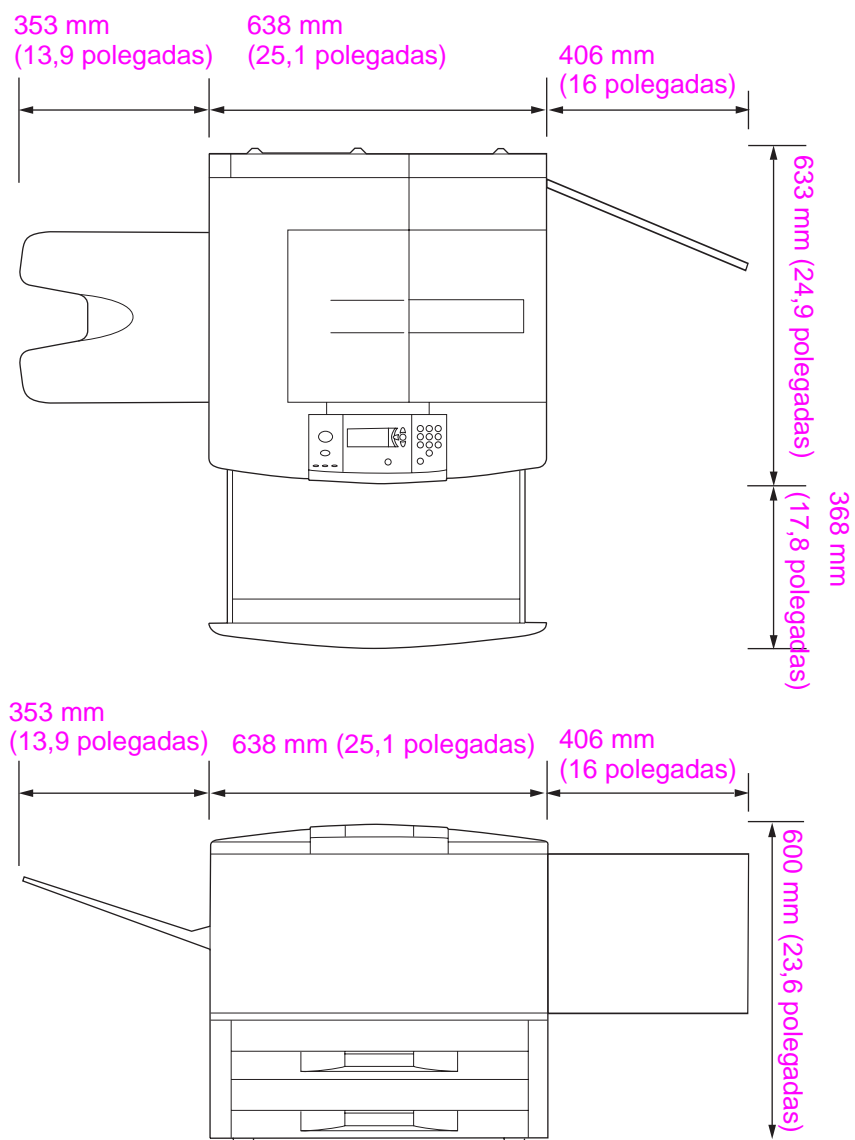

**Dimensões da impressora HP LaserJet 9040/9050 (vistas superior e lateral)**



2591 mm (102 polegadas) para estender o dispositivo de saída; 2705 mm (106,5 polegadas) para remover o dispositivo de saída<sup>1</sup>

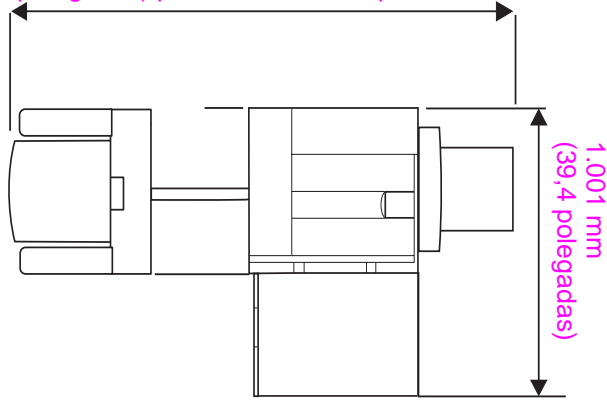

2591 mm (102 polegadas) para estender o dispositivo de saída; 2705 mm (106,5 polegadas) para remover o dispositivo de saída<sup>1</sup>

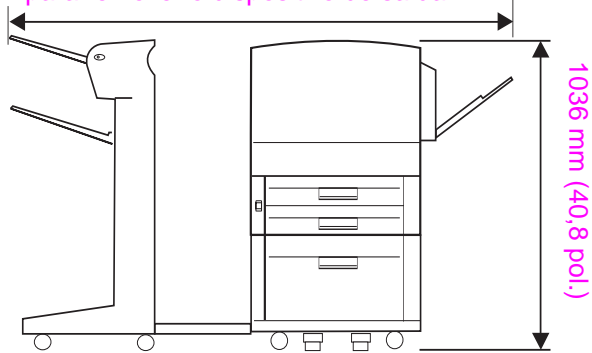

<sup>1</sup> A menor medida é o espaço necessário para estender o dispositivo de saída com a barra de encaixe ainda acoplada à trava sob a Bandeja opcional 4. A maior medida é o espaço necessário para remover o dispositivo de saída do produto. O espaço adicional é suficiente para remover a barra de encaixe da trava que se encontra sob a bandeja opcional 4.

**HP LaserJet 9040/9050 com o dispositivo de saída típico, a Bandeja 4 e a Bandeja 1 instalados (vistas superior e lateral), para mostrar as dimensões máximas**

---

## Requisitos para instalação da impressora

---

- Uma área plana sobre uma superfície firme, preferivelmente um assoalho sem carpete
- Manter um espaço ao redor da impressora
- Manter o ambiente bem arejado
- Não expor a impressora diretamente à luz do sol ou a produtos químicos, inclusive produtos de limpeza à base de amoníaco
- Possuir uma fonte de alimentação adequada (para o modelo de 110V, é recomendado um circuito de 15 A dedicado; para o de 220V, recomenda-se um circuito dedicado de 8 A)
- Um ambiente estável (sem alterações bruscas de temperatura ou umidade)
- Umidade relativa 20% a 80%
- Temperatura ambiente de 10°C a 32.5°C (50°F a 91°F)

## Peso da impressora (sem o cartucho de impressão)

- Impressora HP LaserJet 9040/9050: 63,5 kg (140 lb)
- Impressora HP LaserJet 9040n/9050n: 69,4 kg (153 lb)
- Impressora HP LaserJet 9040dn/9050dn: 76.2 kg (168 lb)

## Etapa 2. Verificação do conteúdo da embalagem

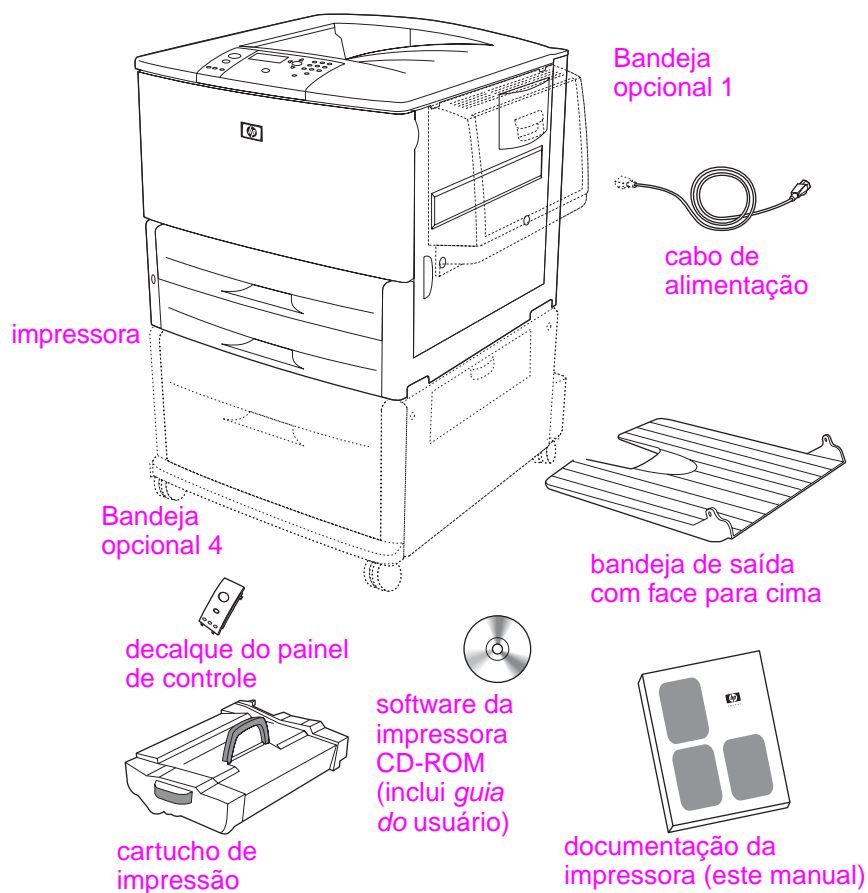

### Conteúdo do pacote

#### Nota

A impressora HP LaserJet 9040n/9050n inclui a Bandeja 1 e um servidor de impressão HP Jetdirect incorporado (não é ilustrado).

A impressora HP LaserJet 9040dn/9050dn inclui a Bandeja 1, um servidor de impressão HP Jetdirect incorporado (não é ilustrado) e um acessório de impressão dúplice (duplexador: não é ilustrado).

## Etapa 3. Localização das peças da impressora

As ilustrações a seguir fornecem a localização e os nomes das peças importantes da impressora.

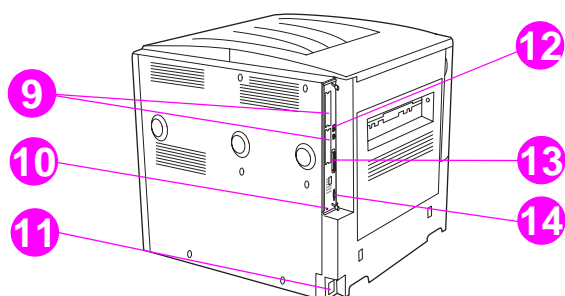
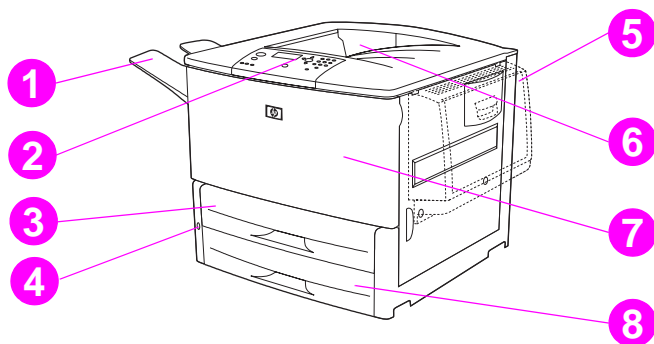

### Peças da impressora (vistas frontal e posterior)

1	Bandeja de saída com face para cima	7	Porta frontal	12	Conector da Local area network (LAN, ou rede local) (RJ-45) (para a HP LaserJet 9040n/9050n e a 9040dn/9050dn)
2	Painel de controle	8	Bandeja 3	13	Conector de cabo paralelo B
3	Bandeja 2	9	Slots EIO (2)	14	Conector HP Jet-Link (para o acessório de manuseio de papel)
4	Chave liga/desliga	10	Porta com trava de segurança		
5	Bandeja 1	11	Cabo de alimentação conector		
6	Bandeja de saída padrão (com face para baixo)				

## Etapa 4. Remoção da embalagem interna

### CUIDADO

A impressora contém uma fita alaranjada e embalagens internas para impedir danos durante o transporte. Você deve remover todos os materiais e embalagens internos, para que a impressora funcione corretamente.

### Para remover a embalagem interna

- 1 Remova todo o material laranja de embalagem da parte externa da impressora e todo o papelão ou isopor que não seja da cor laranja.
- 2 Remova todo o material laranja de embalagem da bandeja de saída padrão e a película protetora do visor do painel de controle.
- 3 Abra a porta esquerda e puxe a fita de embalagem em uma linha reta, para remover as duas travas de transporte do fusor (como mostra o diagrama na impressora). Verifique se as travas do fusor estão na posição travada.

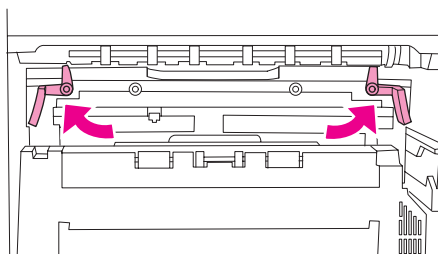

- 4 Abra as bandejas, remova todo o material de embalagem laranja e feche as bandejas.
- 5 Abra a porta frontal e remova a fita laranja de embalagem da área do cilindro de transferência frontal e da alavanca de trava do cartucho de impressão. Feche a porta frontal.

### Nota

Guarde todo o material utilizado na embalagem. Talvez você precise empacotar a impressora novamente.

## Etapa 5. Instalação dos acessórios

### ADVERTÊNCIA!

A impressora pesa aproximadamente 63,5 kg (140 lb). Para evitar lesões pessoais ou danos à impressora, a HP recomenda que ela seja movida por quatro pessoas.

Instale os acessórios de manuseio de papel adquiridos com a impressora ou à parte. Siga as instruções de instalação que acompanham os acessórios. As instruções podem estar no CD-ROM.

### Instalação do duplexador

#### Nota

Se você adquiriu um dispositivo de saída (acabamento multifunções, empilhador para 3.000 folhas, empilhador/grampeador para 3.000 folhas, ou a caixa de correio com 8 compartimentos), junto com um duplexador e um dispositivo de entrada (Bandeja 4 e/ou Bandeja 1), instale o duplexador e o(s) dispositivo(s) de entrada antes de tentar instalar o dispositivo de saída.

Consulte as instruções sobre a instalação, incluídas no duplexador. As instruções podem estar no CD-ROM.

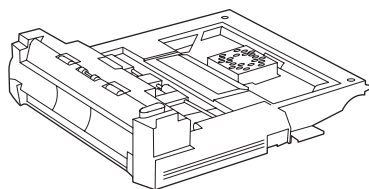

### Duplexador

#### Nota

Depois de instalar o duplexador, volte a este guia para concluir a configuração da impressora.

### Instalação do(s) dispositivo(s) de entrada

Consulte as instruções sobre a instalação, incluídas no(s) dispositivo(s) de entrada. As instruções podem estar no CD-ROM.

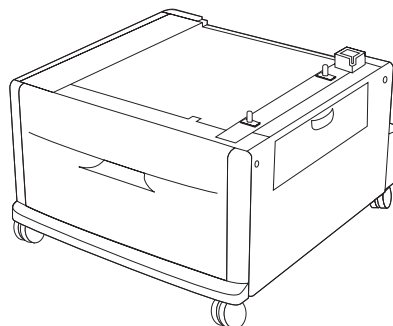
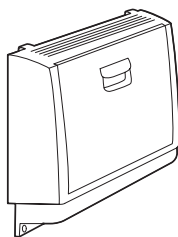

### Bandejas 1 e 4

## Nota

Depois de instalar o(s) dispositivo(s) de entrada, volte a este guia para concluir a configuração da impressora.

## Instalação do dispositivo de entrada

Instale todos os dispositivos de saída adquiridos. Após a instalação do dispositivo, vá para a etapa 6.

Consulte as instruções sobre a instalação, incluídas no dispositivo de saída. As instruções podem estar no CD-ROM.

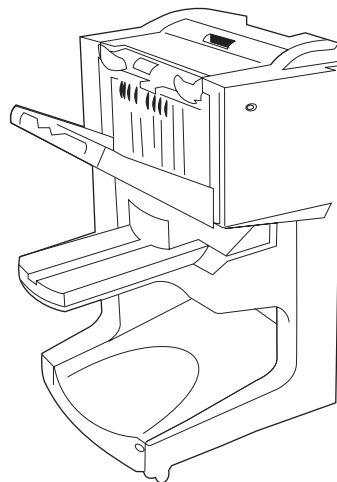

acabamento multifunções

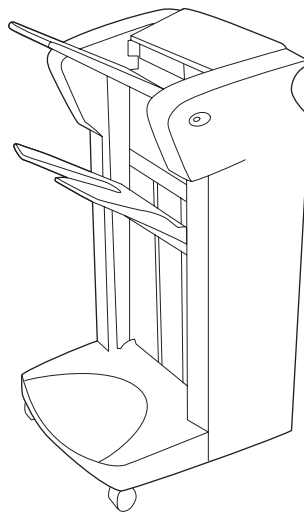

grampeador/empilhador para 3.000 folhas  
ou empilhador para 3.000 folhas

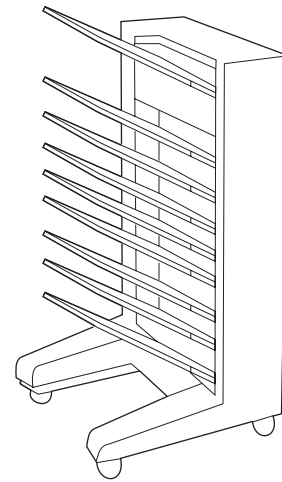

caixa de correio com  
8 compartimentos

### Dispositivos de saída

## Etapa 6. Instalação do cartucho de impressão

Utilize esse procedimento para instalar o cartucho de impressão. Se o toner cair na sua roupa, remova-o esfregando com um pano seco e lave a roupa em água fria. A água quente fixa o toner no tecido.

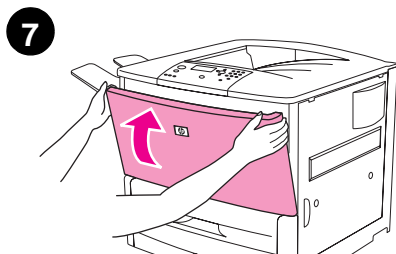
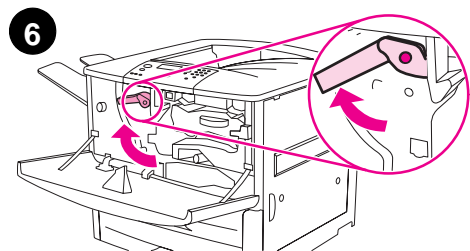
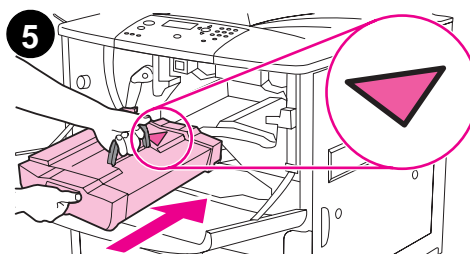
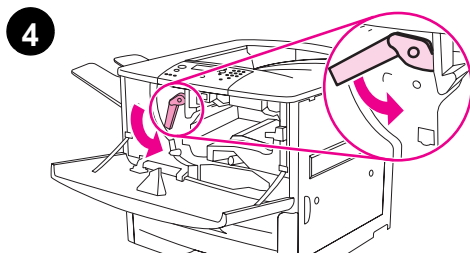
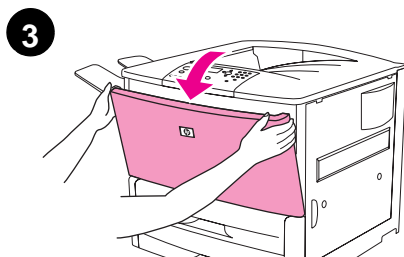
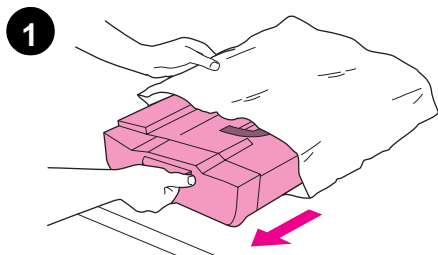

### Para instalar o cartucho de impressão

1 Antes de remover o cartucho de impressão da embalagem, coloque-o sobre uma superfície firme. Deslize suavemente o cartucho de impressão para fora da embalagem.

#### CUIDADO

Para evitar que o cartucho de impressão seja danificado, use as duas mãos ao manuseá-lo.

Não exponha o cartucho de impressão à luz por muito tempo. Cubra o cartucho de impressão quando ele estiver fora da impressora.

2 Agite suavemente o cartucho de impressão para frente e para trás, para distribuir o toner uniformemente no seu interior. Esse é o único momento em que ele precisará ser agitado.

3 Abra a porta frontal da impressora.

4 Gire a alavanca verde para baixo, até a posição destravada.

5 Segure o cartucho de forma que a seta para fique em seu lado esquerdo. Posicione o cartucho, conforme mostra a figura, com a seta no lado esquerdo e apontando para a impressora e alinhe-o com as guias da impressora. Deslize o cartucho para dentro da impressora, o máximo possível.

#### Nota

O cartucho de impressão possui uma lingüeta removível. A impressora remove automaticamente a lingüeta removível, depois que o cartucho de impressão é instalado e o produto é ligado. O cartucho de impressão emite um ruído alto por vários segundos, quando o produto remove a lingüeta removível. Este ruído ocorre somente com cartuchos de impressão novos.

6 Pressione o botão na alavanca verde e gire a alavanca no sentido horário até a posição travada.

7 Feche a porta frontal.



## Etapa 7. Conexão dos cabos da impressora

A impressora pode ser conectada a um computador, utilizando-se um cabo paralelo, ou à rede, utilizando-se um servidor de impressão opcional HP Jetdirect.

Para as impressoras equipadas com o servidor de impressão HP Jetdirect incorporado, é fornecida uma conexão para o cabo de rede através de um conector 10/100TX) (RJ-45). A impressora também possui um adaptador para o Conector HP Jet-Link.

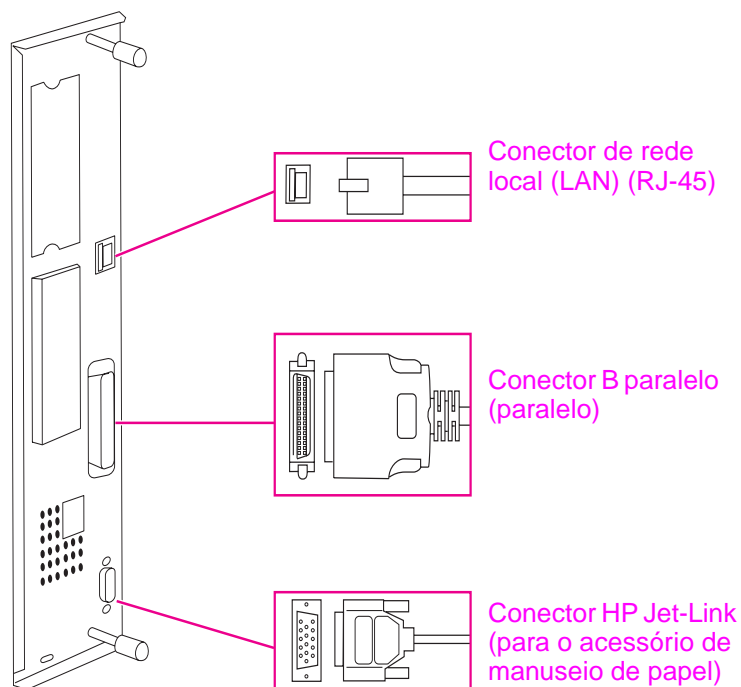

**Localização das portas de interface**

## Conexão do cabo paralelo

Utilize um cabo paralelo se não desejar conectar a impressora diretamente a um computador.

Para garantir a confiabilidade, utilize um cabo paralelo bidirecional do tipo B compatível com a IEEE-1284. Esses cabos vêm marcados com "IEEE-1284" de forma legível. Somente os cabos do padrão IEEE-1284 suportam todos os recursos avançados da impressora.

### Para conectar um cabo paralelo

- 1 Certifique-se de que o cabo de alimentação da impressora *não* esteja conectado em uma tomada.
- 2 Conecte o cabo paralelo à porta paralela da impressora. Pressione as alavancas de liberação da trava enquanto estiver conectando o cabo.

---

#### Nota

Se a instalação dos cabos estiver difícil, verifique se você está usando o cabo correto.

---

- 3 Conecte a outra extremidade do cabo ao devido conector no computador.

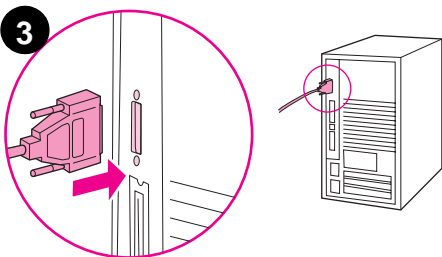
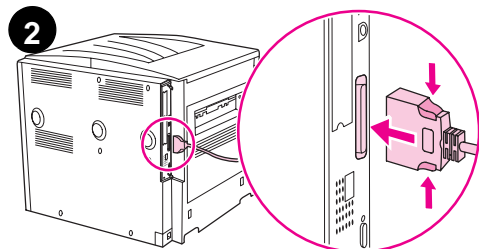

## Conexão à rede Ethernet 10/100TX (para a HP LaserJet 9040n/9050n e a HP LaserJet 9040dn/9050dn)

Utilize o conector RJ-45 se desejar conectar a impressora a uma rede Ethernet 10/100TX.

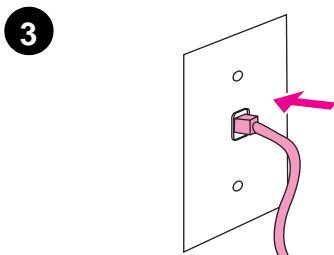
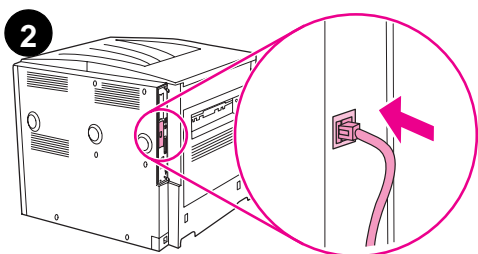

### Para conectar-se a uma rede Ethernet 10/100TX

- 1 Certifique-se de que o cabo de alimentação da impressora *não* esteja conectado em uma tomada.
- 2 Conecte o cabo de rede ao servidor de impressão HP Jetdirect incorporado, que está instalado na impressora.
- 3 Conecte a outra extremidade do cabo à porta da rede.

## Etapa 8. Alteração do decalque do painel de controle

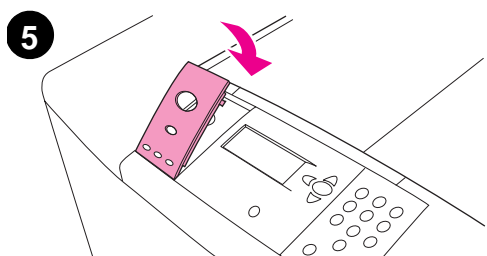
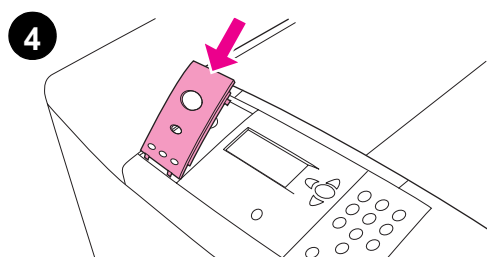
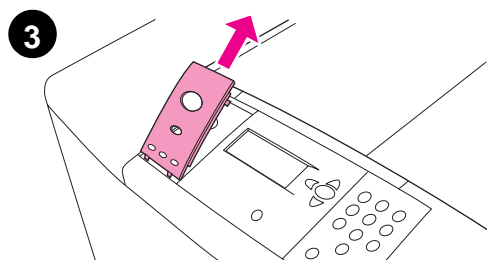
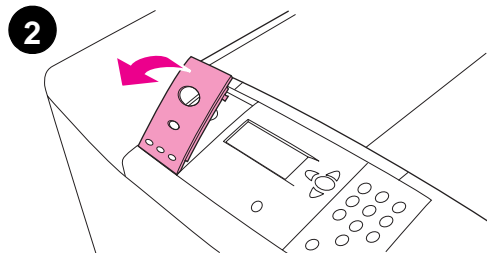
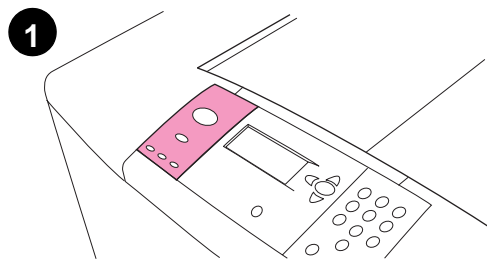

O painel de controle vem instalado com um decalque em inglês. Se necessário, utilize o procedimento abaixo para alterar o decalque do painel de controle para o decalque da caixa.

### Para alterar o decalque

- 1 Insira a unha ou um objeto rígido e fino na parte posterior do decalque e levante-o.
- 2 Deslize com cuidado o decalque para cima e para trás, afastando-o da impressora.
- 3 Posicione o novo decalque sobre o painel de controle. Alinhe as extremidades do decalque com os furos no painel de controle e deslize o decalque até encaixá-lo.
- 4 Prenda o decalque firmemente no painel de controle. Verifique se o decalque está bem posicionado no painel de controle.

## Etapa 9. Conexão do cabo de alimentação

Esta seção descreve como conectar o cabo de alimentação.

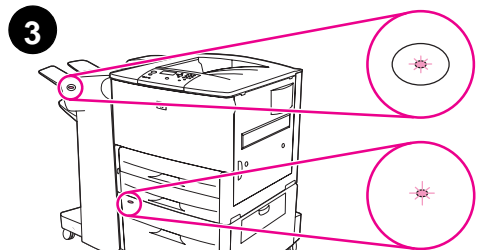
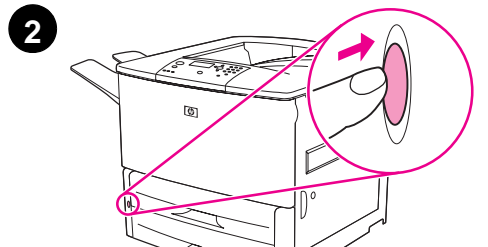
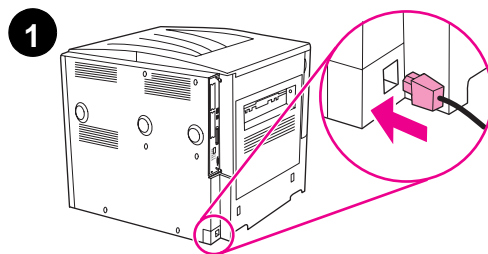

### Para conectar o cabo de alimentação

- 1 Conecte o cabo de alimentação à impressora com uma tomada de corrente alternada (CA).

#### CUIDADO

A HP recomenda o uso de uma tomada dedicada de 15 A para os modelos de 110 V (15 A para os modelos de 220 V) Não conecte outros dispositivos na mesma tomada.

Para evitar danos à impressora, use apenas o cabo de alimentação fornecido.

- 2 Pressione a chave liga/desliga para ligar a impressora (botão para dentro). Se a mensagem *Selecione idioma* aparecer no visor do painel de controle, use ▲ ou ▼ para navegar até o seu idioma e pressione ✓. Após o aquecimento da impressora, a mensagem *READY (PRONTA)* aparece no visor do painel de controle.

#### Nota

Quando a impressora for ligada pela primeira vez, você terá a opção de definir a exibição das mensagens em seu próprio idioma. Se nenhum idioma for selecionado até 60 segundos após a mensagem *SELECIONE IDIOMA* ter aparecido no painel gráfico, o inglês é configurado como o idioma; *SELECIONE IDIOMA* aparecerá no painel gráfico a cada vez que o produto for ligado, até que um idioma seja selecionado.

- 3 Se você tiver o grampeador/empilhador para 3.000 folhas (ou empilhador ou o acabamento multifunções) opcional e/ou a Bandeja 4 opcional instalados, verifique se as lâmpadas de cada um estão verdes. Se a lâmpada estiver âmbar, piscando ou desligada, consulte o *guia do usuário*.

## Etapa 10. Configuração do idioma no visor do painel de controle

Por padrão, o painel de controle da impressora exibe mensagens em inglês. Se você não configurou o idioma na etapa 9, use o procedimento a seguir para configurar a impressora para exibir mensagens e páginas de configuração em outro idioma suportado.

### Para configurar o idioma no painel de controle

- 1 Desligue a impressora.
- 2 Ligue a impressora.
- 3 Aguarde até que a impressora comece a contagem de memória.
- 4 Pressione e segure ✓.
- 5 Continue segurando ✓ até que as três luzes do painel de controle estejam acesas; então, solte ✓.
- 6 Utilize ▲ ou ▼ para navegar até `Configurar dispositivo` (Configure Device) e pressione ✓.
- 7 Use ▲ ou ▼ para navegar até `Configurações do sistema` (System Setup) e pressione ✓.
- 8 Use ▲ ou ▼ para navegar até `Idioma` (Language) e pressione ✓.
- 9 Use ▲ ou ▼ para percorrer até o seu idioma e pressione ✓.

---

#### Nota

Para turco, tcheco, russo, húngaro e polonês, a seleção de idioma irá alterar o conjunto de símbolos padrão do idioma específico. Para todos os outros idiomas, o conjunto de símbolos padrão é PC-8.

## Etapa 11. Carregamento da Bandeja 1

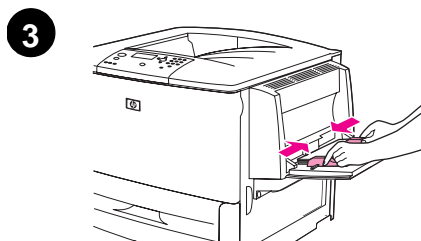
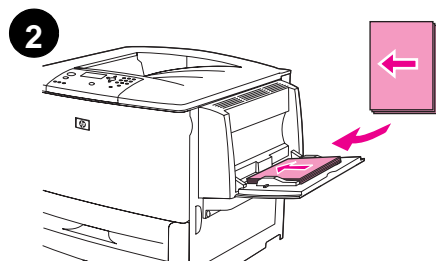
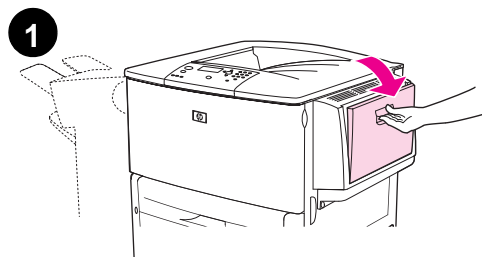

### Nota

A HP LaserJet 9040n/9050n e a HP LaserJet 9040dn/9050dn são fornecidas com a Bandeja 1. Uma bandeja 1 opcional está disponível para a HP LaserJet 9040/9050.

Esta seção descreve como carregar papel tamanho A4 ou Carta. Para obter instruções sobre como carregar e configurar outros tamanhos e tipos de papel, consulte o *guia* do usuário que veio no CD-ROM.

### CUIDADO

Para evitar atolamento de papel, nunca abra uma bandeja que estiver sendo utilizada pela impressora.

### Carregamento da Bandeja 1

A Bandeja 1 é uma bandeja de múltiplas finalidades que suporta até 100 folhas de papel tamanho padrão ou 10 envelopes. O produto puxará o papel primeiro da Bandeja 1 (bandeja padrão). Consulte no *guia do usuário* as informações sobre como alterar este padrão.

A Bandeja 1 é conveniente para imprimir envelopes, transparências, papel de tamanho personalizado ou outros tipos de mídia, sem precisar descarregar as demais bandejas.

- 1 Abra a Bandeja 1.
- 2 Carregue o papel tamanho Carta ou A4 com a margem longa voltada para a impressora e o lado a ser impresso voltado para cima.
- 3 Ajuste as guias de largura, de forma que toquem levemente a pilha de papel, mas não o entortem.
- 4 Verifique se o papel se encaixa sob as lingüetas nas guias de largura e se a pilha não se estende acima dos indicadores de nível de carga.

### Nota

Se estiver imprimindo em A3, 11 X 17 ou outras mídias longas, puxe a extensão da bandeja até que ela pare.

## Etapa 12. Carregamento das Bandejas 2 e 3

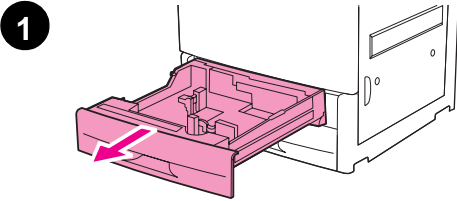

Esta seção descreve como carregar papel tamanho A4 ou Carta. Para obter instruções sobre como carregar e configurar outros tamanhos e tipos de papel, consulte o *guia* do usuário.

### CUIDADO

Para evitar atolamento de papel, nunca abra uma bandeja que estiver sendo utilizada pela impressora.

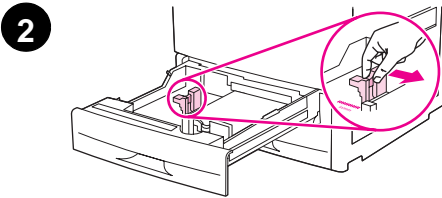

### Para carregar as Bandejas 2 e 3

- 1 Abra a bandeja até a posição máxima de abertura.
- 2 Ajuste a guia de papel esquerda (Y) pressionando a lingüeta da guia e ajuste-a até a margem da pilha.
- 3 Ajuste a guia de papel frontal (X) pressionando a lingüeta da guia e ajuste-a até a margem da pilha.
- 4 Carregue uma pilha de mídia com a parte superior da pilha em direção à parte posterior da bandeja. Para impressão em um único lado, a face de impressão deve estar voltada para baixo. Para impressão nos dois lados, a primeira face a ser impressa deve estar voltada para cima.

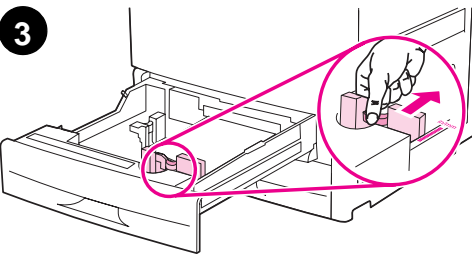

### Nota

Para obter informações sobre a impressão em mídia especial, consulte o *guia* do usuário.

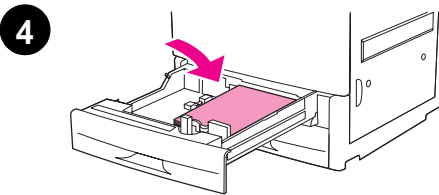

- 5 Coloque a alavanca de papel na posição Padrão se ambas as guias estiverem ajustadas na mesma marca Padrão, como carta ou A4. Caso contrário, coloque-a na posição Personalizado.
- 6 Feche a bandeja.
- 7 O tamanho e o tipo de papel para esta bandeja são exibidos no painel de controle da impressora. Pressione  para verificar ou consulte o *guia* do usuário para fazer as alterações.
- 8 Repita as etapas de 1 a 7 para carregar a outra bandeja.

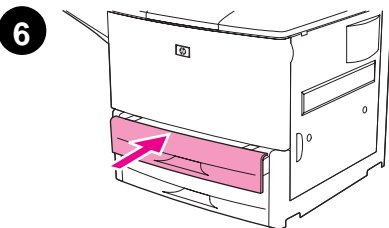

### Nota

Para obter informações sobre o carregamento da Bandeja 4, consulte o guia de instalação fornecido com a Bandeja 4.

### CUIDADO

Jamais armazene papel ou outros itens na área à esquerda das guias de papel. Isso poderá danificar a bandeja em caráter permanente.



## Etapa 13. Impressão de uma página de configuração

Imprima uma página de configuração para verificar se a impressora está funcionando corretamente.

### Para imprimir uma página de configuração

- 1 Pressione ✓.
- 2 Use ▲ ou ▼ para navegar até *Informações* e pressione ✓.
- 3 Use ▲ ou ▼ para navegar até *Configuração da Impressora* e pressione ✓.

A página de configuração será impressa. Se você tiver um servidor de impressão HP Jetdirect instalado na impressora, também será impressa uma página de configuração da rede do HP Jetdirect.

Se você tiver acessórios opcionais, como um acessório de impressão dúplex ou uma Bandeja 4 instalada, verifique na página de configuração se os acessórios estão relacionados como instalados.

---

#### Nota

---

Para obter uma lista de teclas de atalho disponíveis para a impressora, imprima um mapa do menu.

## Etapa 14. Instalação do software de impressão

A impressora vem com um software de impressão no CD-ROM. Os drivers da impressora que estão no CD-ROM devem ser instalados para que você possa usufruir de todos os recursos da impressora.

Se você não tiver acesso a uma unidade de CD-ROM, poderá fazer o download do software de impressão na Internet, em [www.hp.com/support/lj9050\\_lj9040](http://www.hp.com/support/lj9050_lj9040). Dependendo da configuração dos computadores projetados para Windows, o programa de instalação do software da impressora verifica automaticamente se o computador tem acesso à Internet e fornece a opção de obter o software mais recente na Internet.

---

### Nota

---

O software de instalação da impressora para redes UNIX® (HP-UX, Sun Solaris) está disponível para download em [www.hp.com/support/net\\_printing](http://www.hp.com/support/net_printing).

Consulte o folheto de suporte da HP para obter informações adicionais.

### Instalação do software de impressão para Windows

Esta seção descreve como instalar o software de impressão para Windows. O software é suportado pelo Microsoft® Windows® 9X, Windows NT® 4.0, Windows 2000, Windows Millennium (Me), Windows XP e Windows Server 2003.

#### Para instalar o software

- 1 Feche todos os programas.
- 2 Coloque o CD-ROM na unidade de CD-ROM. Dependendo da configuração do computador, o programa de instalação pode iniciar automaticamente. Se o programa não iniciar automaticamente: No menu **Iniciar**, clique em **Executar**. Digite `x:setup` (onde X é a letra da unidade de CD-ROM) e clique em **OK**.
- 3 Siga as instruções na tela do computador.

### Instalação do software de impressão para Macintosh

Esta seção descreve como instalar o software de impressão para Macintosh. O software é suportado no Macintosh OS 7.5 ou superior.

#### Para instalar o software de impressão do Macintosh para o Mac OS 8.6 a 9.2.

- 1 Conecte o cabo de rede entre o servidor de impressão HP Jetdirect e uma porta de rede.
- 2 Coloque o CD-ROM na unidade de CD-ROM. O menu do CD-ROM é executado automaticamente. Se o menu do CD-ROM não executar automaticamente, clique duas vezes no ícone do CD-ROM na área de trabalho e então clique duas vezes no ícone do Instalador. Este ícone está localizado na pasta Instalador/<idioma> do CD-ROM Introdutório (onde <idioma> é o idioma de sua preferência) Por exemplo, a pasta Instalador/inglês contém o ícone do Instalador para o software da impressora em inglês.
- 3 Siga as instruções na tela do computador.
- 4 Abra o Apple Desktop Printer Utility, que está localizado na pasta (Startup Disk): Applications: Utilities.
- 5 Clique duas vezes em **Impressora (AppleTalk)**.
- 6 Ao lado de AppleTalk Printer Selection, clique em **Alterar**.

- 7 Selecione a impressora, clique em **Auto Setup** (Configuração automática) e então clique em **Criar**.
- 8 No menu **Impressão**, clique em **Selecionar impressora padrão**.

---

**Nota**

---

O ícone na área de trabalho parecerá genérico. Todos os painéis da impressora serão exibidos na caixa de diálogo de impressão do aplicativo.

### **Para instalar o software de impressão do Macintosh para o Mac 10.1 e superior.**

- 1 Conecte o cabo de rede entre o servidor de impressão HP Jetdirect e uma porta de rede.
- 2 Coloque o CD-ROM na unidade de CD-ROM. O menu do CD-ROM é executado automaticamente. Se o menu do CD-ROM não executar automaticamente, clique duas vezes no ícone do CD-ROM na área de trabalho e então clique duas vezes no ícone do Instalador. Este ícone está localizado na pasta Instalador/<idioma> do CD-ROM Introdutório (onde <idioma> é o idioma de sua preferência) Por exemplo, a pasta Instalador/inglês contém o ícone do Instalador para o software da impressora em inglês.
- 3 Clique duas vezes na pasta **HP LaserJet Installers**
- 4 Siga as instruções na tela do computador.
- 5 Clique duas vezes no ícone do **Instalador**, de acordo com o idioma adequado.
- 6 No disco rígido do seu computador, clique duas vezes em **Aplicativos**, clique duas vezes em **Utilitários** e então clique duas vezes em **Centro de impressão**.
- 7 Clique em **Adicionar Impressora**.
- 8 Selecione o tipo de conexão AppleTalk no OS X 10.1 e o tipo de conexão Rendezvous no OS X 10.2.
- 9 Selecione o nome da impressora.
- 10 Clique em **Adicionar Impressora**.
- 11 Feche o Centro de impressão, aplicando no botão para fechar localizado no canto esquerdo superior.

---

**Nota**

---

Os computadores Macintosh não podem ser diretamente conectados à impressora através de uma porta paralela.

## Etapa 15. Verificação da configuração da impressora

A maneira mais fácil para verificar se a instalação foi bem-sucedida é imprimir um documento a partir de um programa de software.

### Para verificar a instalação da impressora

- 1 Abra um programa de sua escolha. Abra ou crie um documento simples.
- 2 No programa, selecione o comando **Imprimir**.
- 3 Escolha a HP LaserJet 9040 ou 9050 como sua impressora.
- 4 Verifique se o nome correto da impressora é exibido.
- 5 Imprima o documento.

Se o documento não for impresso corretamente, verifique a instalação e a configuração. Para obter informações adicionais, consulte o *guia* do usuário.

## Suporte ao cliente

Para obter informações adicionais sobre o produto, consulte o *guia* do usuário no CD-ROM. Para obter informações sobre o Atendimento ao cliente HP, consulte o folheto de suporte HP fornecido com a impressora.

## Declaração de garantia limitada da Hewlett-Packard

PRODUTO HP

DURAÇÃO DA GARANTIA

HP LaserJet 9040/9050, 9040n/9050n,  
9040dn/9050dn

1 ano, no local

- 1 A HP garante que o hardware, os acessórios e os suprimentos HP têm garantia contra defeitos de fabricação pelo período especificado anteriormente, a partir da data da compra. Se a HP receber notificação de tais defeitos durante o período de garantia, ela optará por consertar ou substituir os produtos comprovadamente defeituosos. Os produtos de substituição podem ser novos ou em estado equivalente ao de um novo.
- 2 A HP garante que o software HP não falhará ao executar as instruções de programação, pelo tempo especificado acima, devido a defeitos de materiais ou de fabricação quando instalado e usado de forma adequada. Se a HP receber notificação de tais defeitos durante o período da garantia, substituirá a mídia do software que não executar suas instruções de programação devido a tais defeitos.
- 3 A HP não garante que a operação de qualquer produto seja ininterrupta ou que esteja livre de erros. Se a HP não puder consertar ou substituir, dentro de um tempo razoável, qualquer produto que esteja em condição especificada na garantia, o cliente será reembolsado com o valor pago na compra assim que o produto for devolvido.
- 4 Os produtos HP podem conter peças reconcondicionadas equivalentes a novas em relação ao desempenho ou que possam ter sido utilizadas de maneira incidental.
- 5 O período de garantia começa na data da entrega ou na data de instalação, caso o produto tenha sido instalado pela HP. Se o cliente programar ou atrasar a instalação pela HP em mais de 30 dias após a entrega, a garantia começará no 31º dia a partir da entrega.
- 6 A garantia não se aplica a defeitos resultantes de (a) manutenção ou calibração imprópria ou inadequada, (b) software, interface, peças ou suprimentos não fornecidos pela HP, (c) modificação não autorizada ou uso incorreto, (d) operação feita fora das especificações ambientais do produto ou (e) manutenção ou preparação inadequada do local de instalação.
- 7 DE ACORDO COM OS LIMITES PERMITIDOS PELA LEI LOCAL, AS GARANTIAS ESPECIFICADAS ACIMA SÃO EXCLUSIVAS E NENHUMA OUTRA GARANTIA, SEJA ESCRITA OU VERBAL, ESTÁ EXPRESSA OU IMPLÍCITA. E A HP REJEITA EXPLICITAMENTE AS GARANTIAS IMPLÍCITAS OU CONDIÇÕES DE COMERCIALIZAÇÃO, QUALIDADE SATISFATÓRIA E ADEQUAÇÃO A UMA DETERMINADA FINALIDADE.
- 8 A HP será responsabilizada por danos tangíveis a propriedades por incidente de até ou maior que US\$300.000 ou a quantia real paga pelo produto sujeito à queixa, e por danos de lesão corporal ou morte, desde que seja determinado, por um tribunal de jurisdição competente, que todos esses danos tenham sido diretamente causados por um produto HP defeituoso.

- 9 DE ACORDO COM OS LIMITES PERMITIDOS PELA LEI LOCAL, AS SOLUÇÕES FORNECIDAS NESTA DECLARAÇÃO DE GARANTIA SÃO AS ÚNICAS SOLUÇÕES POSSÍVEIS AO CLIENTE. EXCETO PARA AS OBRIGAÇÕES DEFINIDAS ACIMA, NEM A HP NEM SEUS FORNECEDORES SE RESPONSABILIZAM PELA PERDA DE DADOS OU PELOS DANOS DIRETOS, ESPECIAIS, INCIDENTAIS, CONSEQÜENCIAIS (INCLUINDO LUCRO CESSANTE OU PERDA DE DADOS) OU DE OUTRO TIPO, QUER COM BASE EM CONTRATO, AÇÃO EXTRA CONTRATUAL OU QUALQUER OUTRA TEORIA JURÍDICA.
- 10 PARA AS TRANSAÇÕES COMERCIAIS NA AUSTRÁLIA E NOVA ZELÂNDIA; OS TERMOS CONTIDOS NESTA DECLARAÇÃO, EXCETO DE ACORDO COM AS REGRAS LEGALMENTE PERMITIDAS, NÃO EXCLUEM, RESTRINGEM NEM MODIFICAM E ESTÃO DE ACORDO COM OS DIREITOS LEGAIS APLICÁVEIS À VENDA DESTE PRODUTO.

### **Assistência durante e após o período de garantia**

- Se o hardware apresentar falhas durante o período de garantia, entre em contato com a Assistência e serviço autorizado HP.
- Se o hardware da impressora apresentar falhas após o período de garantia e você tiver um Contrato de manutenção HP ou o SupportPack HP, solicite o serviço conforme especificado no contrato.
- Se você não tiver um Contrato de manutenção HP ou o SupportPack HP, entre em contato com o atendimento e assistência ao cliente HP.

### **Para garantir a longevidade da sua impressora HP LaserJet, a HP fornece o seguinte:**

**Garantia estendida** HP SupportPack oferece cobertura para os produtos de hardware HP e todos os componentes internos fornecidos pela HP. A manutenção do hardware trata-se de uma garantia de três anos a partir da data de compra do produto HP e a duração do contrato escolhido. O cliente deve adquirir o HP SupportPack dentro de 90 dias a partir da data de compra do produto HP. Para obter informações adicionais, vá para [www.hp.com/support/lj9050\\_lj9040](http://www.hp.com/support/lj9050_lj9040).

## Garantia de Proteção Premium da HP

### Garantia limitada para cartuchos de impressão e tambores de imagem

Este produto HP está garantido contra defeitos de materiais e fabricação.

Esta garantia não se aplica a produtos que (a) tenham sido reabastecidos, reconicionados, remanufaturados ou violados de alguma forma, (b) apresentem problemas resultantes de uso incorreto, armazenamento inadequado ou operação fora das especificações ambientais do produto da impressora ou (c) demonstrem desgaste de uso normal.

Para obter serviço de garantia, devolva o produto ao local de compra (com descrição por escrito do problema e amostras de impressão) ou entre em contato com a assistência ao cliente HP. Por opção da HP, a empresa substituirá os produtos comprovadamente com defeito ou reembolsará o valor pago na compra.

ATÉ ONDE FOR PERMITIDO PELA LEI LOCAL, A GARANTIA ACIMA É EXCLUSIVA E NENHUMA OUTRA GARANTIA OU CONDIÇÃO, SEJA ESCRITA OU VERBAL, ESTÁ EXPRESSA OU IMPLÍCITA, E A HP REJEITA EXPLICITAMENTE AS GARANTIAS IMPLÍCITAS OU CONDIÇÕES DE COMERCIALIZAÇÃO, QUALIDADE SATISFATÓRIA E ADEQUAÇÃO A UMA DETERMINADA FINALIDADE.

ATÉ ONDE FOR PERMITIDO PELAS LEIS LOCAIS, EM HIPÓTESE ALGUMA, A HP, OU SEUS FORNECEDORES, SERÁ RESPONSABILIZADA PELOS DANOS DIRETOS, ESPECIAIS, INCIDENTAIS, CONSEQÜENCIAIS (INCLUINDO LUCRO CESSANTE OU PERDA DE DADOS), QUER COM BASE EM CONTRATO, AÇÃO EXTRA CONTRATUAL OU QUALQUER OUTRA TEORIA JURÍDICA.

OS TERMOS DE GARANTIA CONTIDOS NESTA DECLARAÇÃO, EXCETO ATÉ ONDE PERMITIDO PELA LEI, NÃO EXLUEM, RESTRINGEM OU MODIFICAM-SE E SÃO UMA ADIÇÃO AOS DIREITOS OBRIGATÓRIOS ESTABELECIDOS PELAS LEIS APLICÁVEIS À VENDA DESTES PRODUTOS AO CLIENTE.

### Termos de licença de software HP

**ATENÇÃO: O USO DO SOFTWARE ESTÁ SUJEITO AOS TERMOS DA LICENÇA DE SOFTWARE HP ESTABELECIDOS ABAIXO. A UTILIZAÇÃO DO SOFTWARE INDICA A ACEITAÇÃO DOS TERMOS DESTA LICENÇA. SE VOCÊ NÃO ACEITAR OS TERMOS DA LICENÇA, PODERÁ DEVOLVER O SOFTWARE E OBTER O REEMBOLSO COMPLETO CORRESPONDENTE. SE O SOFTWARE ESTIVER INCLUÍDO COM OUTROS PRODUTOS, VOCÊ PODE DEVOLVER O CONJUNTO DE PRODUTOS NÃO UTILIZADOS E OBTER O REEMBOLSO COMPLETO CORRESPONDENTE.**

"Os seguintes Termos de Licença regem o uso do respectivo Software, exceto se houver um contrato independente assinado em conjunto com a HP."

#### Concessão de licença

A HP concede-lhe licença para Utilizar uma cópia do Software. "Utilizar" significa armazenar, carregar, instalar, executar ou visualizar o software. Você não pode modificar o Software ou desativar quaisquer recursos de licenciamento ou controle do mesmo. Se o Software estiver licenciado para "uso simultâneo", você não poderá permitir que um número maior que o número máximo de usuários autorizados utilize o Software simultaneamente.

#### Propriedade

O Software está registrado e é de propriedade da HP ou de seus fornecedores terceirizados. Sua licença não confere qualquer título ou direito de propriedade sobre o Software e não constitui a venda de quaisquer direitos sobre o Software. Os fornecedores terceirizados da HP podem proteger seus direitos caso haja qualquer violação destes Termos de Licença.

## **Cópias e adaptações**

Você só poderá fazer cópias ou adaptações do Software para fins de arquivamento ou em situações em que a cópia ou adaptação forem uma etapa fundamental da utilização autorizada do Software. Todos os avisos de direitos autorais do Software original devem ser reproduzidos em todas as cópias ou adaptações. O Software não deve ser copiado em qualquer forma de rede pública.

## **Desmontagem e descriptografia proibidas**

Você não pode desmontar ou descompilar o Software, a menos que tenha obtido o consentimento prévio da HP por escrito. Em algumas jurisdições, o consentimento da HP pode não ser exigido para desmontagem ou descompilação limitada. Mediante solicitação, você deverá fornecer informações razoavelmente detalhadas a respeito de qualquer desmontagem ou descompilação efetuada. Não é permitida a descriptografia do Software a menos que essa seja uma parte essencial da operação do Software.

## **Transferência**

Sua licença de uso estará automaticamente extinta se houver qualquer transferência do Software. Quando ocorrer transferência, você deve entregar o Software e quaisquer cópias e documentação relacionada ao transferido. O transferido deverá aceitar estes Termos de Licença como uma condição para a transferência.

## **Cancelamento**

A HP pode extinguir esta Licença em caso de infração a qualquer de seus termos. Na ocorrência do cancelamento da Licença, o Software e todas as suas cópias, adaptações e quaisquer formas de complementos acrescentados deverão ser destruídos imediatamente.

## **Exigências para exportação**

Você não poderá exportar ou reexportar o Software ou qualquer cópia ou adaptação violando as leis e regulamentos aplicáveis correspondentes.

## **Direitos restritos do governo dos EUA**

O Software e a documentação relacionada foram desenvolvidos inteiramente com recursos particulares. São desenvolvidos e licenciados como "software comercial para computadores", como definido nas DFARS 252.227-7013 (outubro de 1988), DFARS 252.211-7015 (maio de 1991) ou DFARS 252.227-7014 (junho de 1995); como um "item comercial", como definido na FAR 2.101 (a) ou como "software restrito para computadores", como definido na FAR 52.227-19 (junho de 1987) (ou outra regulamentação equivalente por órgão competente ou cláusula contratual), como seja aplicável. Você tem somente os direitos prescritos para o Software e para a documentação correspondente nas cláusulas aplicáveis da FAR ou DFARS ou no contrato de software padrão da HP para o produto em questão.



## Regulamentos da FCC

Este equipamento foi testado e está de acordo com os limites para dispositivo digital Classe **B**, segundo a Parte 15 das normas da FCC. Esses limites foram estabelecidos para oferecer proteção razoável contra interferência prejudicial em uma instalação residencial. Este equipamento gera, utiliza e pode emitir energia de radiofrequência e, se não for instalado e utilizado de acordo com as instruções, pode causar interferência prejudicial nas comunicações de rádio. Entretanto, não há garantia de que a interferência não ocorrerá em uma instalação em particular. Se esse equipamento causar interferência prejudicial na recepção de rádio ou de televisão, que pode ser detectada ao desligar o equipamento e ligá-lo novamente, o usuário deve tentar corrigir a interferência tomando uma das medidas a seguir:

- Oriente ou posicione novamente a antena receptora.
- Aumente a distância entre o equipamento e o receptor.
- Conecte o equipamento a uma tomada em um circuito diferente daquele a que o receptor está conectado.
- Consulte um técnico experiente em rádio /TV.

### Nota

As alterações feitas na impressora não aprovadas expressamente pela HP podem invalidar a autoridade do usuário para operar esse equipamento.

O uso de um cabo de interface blindado é exigido de acordo com as regras do FCC.

## Regulamentações DOC do Canadá

Complies with Canadian EMC Class **B** requirements.

Conforme á la classe **B** des normes canadiennes de compatibilité électromagnétiques (CEM).

## Declaração VCCI (Japão)

VCCI class B product

この装置は、情報処理装置等電波障害自主規制協議会（VCCI）の基準に基づくクラスB情報技術装置です。この装置は、家庭環境で使用することを目的としていますが、この装置がラジオやテレビジョン受信機に近接して使用されると、受信障害を引き起こすことがあります。取り扱い説明書に従って正しい取り扱いをして下さい。

### Translation

This equipment is in the Class **B** category information technology equipment based on the rules of Voluntary Control Council For Interference by Information Technology Equipment (VCCI). Although aimed for residential area operation, radio interference may be caused when used near a radio or TV receiver. Read the instructions for correct operation.

## Declaração EMI da Coréia

### 사용자 안내문 (B급 기기)

이 기기는 비업무용으로 전자파장애 검정을 받은 기기로서, 주거지역에서는 물론 모든지역에서 사용할 수 있습니다.

# Informações de segurança

## Segurança do laser safety

O *Center for Devices and Radiological Health (CDRH)* da *U.S. Food and Drug Administration* implementou algumas regulamentações para os produtos a laser manufaturados desde 1 de agosto de 1976. A observância é obrigatória para os produtos comercializados nos Estados Unidos. A impressora é certificada como um produto a laser da "Classe 1", de acordo com o Padrão de Desempenho da Radiação formulado pelo *U.S. Department of Health and Human Services (DHHS)* e segundo o *Radiation Control for Health and Safety Act (Ato de Controle da Radiação para a Saúde e a Segurança)* de 1968. Uma vez que a radiação emitida no interior desta impressora é completamente confinada a invólucros protetores e tampas externas, o raio laser não pode escapar durante nenhuma fase da operação normal por um usuário.

### ADVERTÊNCIA!

O uso de controles, a execução de ajustes ou procedimentos não especificados neste manual podem resultar em exposição à radiação perigosa.

## Documentação sobre segurança de materiais

A documentação sobre segurança de materiais (MSDS) para suprimentos que contenham substâncias químicas (como o toner) pode ser obtida no web-site HP LaserJet Supplies em [www.hp.com/go/msds](http://www.hp.com/go/msds) ou [www.hp.com/hpinfo/community/environment/productinfo/safety](http://www.hp.com/hpinfo/community/environment/productinfo/safety).

## Laser statement for Finland

### Luokan 1 laserlaite

#### Klass 1 Laser Apparat

HP LaserJet 9040/9050, 9040n/9050n, 9040dn/9050dn

laserkirjoitin on käyttäjän kannalta turvallinen luokan 1 laserlaite.

Normaalissa käytössä kirjoittimen suojakotelointi estää lasersäteen pääsyn laitteen ulkopuolelle.

Laitteen turvallisuusluokka on määritetty standardin EN 60825-1 (1994) mukaisesti.

#### Varoitus!

Laitteen käyttäminen muulla kuin käyttöohjeessa mainitulla tavalla saattaa altistaa käyttäjän turvallisuusluokan 1 ylittävälle näkymättömälle lasersäteilylle.

#### Varning!

Om apparaten används på annat sätt än i bruksanvisning specificerats, kan användaren utsättas för osynlig laserstrålning, som överskrider gränsen för laserklass 1.

#### HUOLTO

HP LaserJet 9040/9050, 9040n/9050n, 9040dn/9050dn

-kirjoittimen sisällä ei ole käyttäjän huollettavissa olevia kohteita. Laitteen saa avata ja huoltaa ainoastaan sen huoltamisen koulutettu henkilö. Tällaiseksi huoltotoimenpiteeksi ei katsota väriainekasetin vaihtamista, paperiradan puhdistusta tai muita käyttäjän käsikirjassa lueteltuja, käyttäjän tehtäväksi tarkoitettuja ylläpitotoimia, jotka voidaan suorittaa ilman erikoistyökaluja.

#### Varo!

Mikäli kirjoittimen suojakotelo avataan, olet alttiina näkymättömälle lasersäteilylle laitteen ollessa toiminnassa. Älä katso säteeseen.

#### Varning!

Om laserprinterns skyddshölje öppnas då apparaten är i funktion, utsättas användaren för osynlig laserstrålning. Betrakta ej strålen. Tiedot laitteessa käytettävän laserdiodin säteilyominaisuuksista:

Aallonpituus 775-795 nm

Teho 5 mW

Luokan 3B laser

## Declaração sobre Cabos de alimentação para o Japão

製品には、同梱された電源コードをお使い下さい。  
同梱された電源コードは、他の製品では使用出来ません。

translation

Please use the attached power cord.

The attached power cord is not allowed to use with other product.

# Declaração de conformidade

de acordo com o Guia 22 da ISO/IEC e EN 45014

**Nome do fabricante:** Hewlett-Packard Company  
**Endereço do fabricante:** 11311 Chinden Boulevard  
Boise, Idaho 83714-1021, USA

## declara que o produto

**Nome do produto:** Impressora HP LaserJet 9040/9050  
Inclui uma bandeja de entrada para 2000 folhas (C8531A) como acessório opcional

**Modelo Regulamentar  
Número<sup>3)</sup>** BOISB-0403-00

**Opções do produto:** TODAS

## está em conformidade com as seguintes Especificações de produto:

**SEGURANÇA:** IEC 60950:1999 / EN60950: 2000  
IEC 60825-1:1993+A1+A2 / EN 60825-1:1994+A11+A2 (Produto Laser/LED Classe 1)  
GB4943-2001

**EMC:** CISPR 22:1997 / EN 55022:1998 Classe B<sup>1)</sup>  
EN 61000-3-2:2000  
EN 61000-3-3:1995 +A1:2001  
EN 55024:1998 / A1:2001  
FCC Título 47 CFR, Parte 15 Classe B<sup>2)</sup> / ICES-003, Edição 4  
GB9254-1998, GB17625.1-2003

## Informações suplementares:

O produto aqui descrito atende aos requisitos da Diretiva EMC 89/336/EEC e da Diretiva para Baixa Voltagem 73/23/EEC e leva a CE-Marking de acordo.

1) O produto foi testado na configuração típica com sistemas de computadores pessoais da Hewlett-Packard.

2) Este aparelho está em conformidade com a Parte 15 das normas da FCC. A operação está sujeita às seguintes condições:

(1) este dispositivo não pode causar interferência nociva e (2) este dispositivo deve suportar qualquer interferência recebida, incluindo interferência que possa causar operação indesejada.

3) Para fins regulamentares, foi atribuído a este produto um número de modelo regulamentar. Este número não deve ser confundido com o nome ou o(s) número(s) do produto.

Boise, Idaho USA  
26 de outubro de 2004

## Para obter informações somente sobre os Tópicos Regulamentares, entre em contato com:

Contato na Austrália: Product Regulations Manager, Hewlett-Packard Australia Ltd., 31-41 Joseph Street, Blackburn, Victoria 3130, Australia.

Contatos na Europa: Escritório de vendas e manutenção local da Hewlett-Packard ou da Hewlett-Packard GmbH, Department HQ-TRE / Standards Europe, Herrenberger Straße 140, D-71034 Böblingen (FAX: +49-7031-14-3143)

Contato nos EUA: Product Regulations Manager, Hewlett-Packard Company, PO Box 15, Mail Stop 160, Boise, ID 83707-0015 (Telefone: 208-396-6000)

# Declaração de conformidade

de acordo com o Guia 22 da ISO/IEC e EN 45014

**Nome do fabricante:** Hewlett-Packard Company

**Endereço do fabricante:** Montemorelos 299  
Guadalajara Jalisco, 45060 Mexico

## declara que o produto

**Nome do produto:** Acessórios de acabamento para a impressora da série HP LaserJet 9040/9050  
**Número do modelo:** C8084A, C8085A, C8088A, C8088B, Q5693A, Q5710A  
**Opções do produto:** Todos

## está em conformidade com as seguintes Especificações de produto:

SEGURANÇA: IEC 60950:1999 / EN60950: 2000  
EMC: CISPR 22:1997 / EN 55022:1998 - Classe A<sup>1</sup>  
EN 61000-3-2:2000  
EN 61000-3-3:1995 / A1  
EN 55024:1998 / A1:2001  
FCC Título 47 CFR, Parte 15 Classe A / ICES-003, Edição 4

## Informações suplementares:

O produto aqui descrito atende aos requisitos da Diretiva EMC 89/336/EEC e da Diretiva para Baixa Voltagem 73/23/EEC e leva a CE-Marking de acordo.

- 1) O produto foi testado na configuração típica com sistemas de computadores pessoais da Hewlett-Packard.
- 2) Este aparelho está em conformidade com a Parte 15 das normas da FCC. A operação está sujeita às seguintes condições:
  - (1) este dispositivo não pode causar interferência nociva e
  - (2) este dispositivo deve suportar qualquer interferência recebida, incluindo interferência que possa causar operação indesejada."Advertência - Este é um produto da classe A. Em um ambiente doméstico, este produto pode causar interferência de rádio e neste caso o usuário pode precisar tomar as medidas adequadas."

Guadalajara, Jalisco, Mexico  
30.01.03

## Para obter informações somente sobre os Tópicos Regulamentares, entre em contato com:

**Contato na Austrália:** Product Regulations Manager, Hewlett-Packard Australia Ltd., 31-41 Joseph Street, Blackburn, Victoria 3130, Australia

**Contatos na Europa:** Escritório de vendas e manutenção local da Hewlett-Packard ou da Hewlett-Packard GmbH, Department HQ-TRE / Standards Europe, Herrenberger Straße 140, D-71034 Böblingen (FAX: +49-7031-14-3143)

**Contato nos EUA:** Product Regulations Manager, Hewlett-Packard Company, PO Box 15, Mail Stop 160, Boise, ID 83707-0015 (Telefone: 208-396-6000)





© 2005 Hewlett-Packard Development Company, L.P.

[www.hp.com](http://www.hp.com)



Q3721-90935