

Haier

CONVERTIBLE TYPE AIR CONDITIONER OPERATION MANUAL AND INSTALLATION MANUAL



AC28ES1ERA
AC36ES1ERA



AC48FS1ERA
AC60FS1ERA

English

Español

Italiano

Français

Deutsch

Please read this manual carefully before installation.
Keep this operation manual for future reference.

No. 0150508961 C

CONVERTIBLE TYPE AIR CONDITIONER OPERATION MANUAL AND INSTALLATION MANUAL



AC28ES1ERA
AC36ES1ERA



AC48FS1ERA
AC60FS1ERA

Contents

Cautions	3
Safety Precautions	5
Features and Functions	6
Parts and Functions	8
Operation	10
Maintenance	12
Operation Tips	12
Troubleshooting	13
Installation Procedure	16
Test Run	23

- Please read this manual carefully before installation.
Keep this operation manual for future reference.

Haier

AIR CONDITIONERS

Haier Industrial Park, No.1 Haier Road, Qingdao, P.R.China

EUROPEAN REGULATIONS CONFORMITY FOR THE MODELS

CE

All the products are in conformity with the following European provision:

- Low Voltage Directive 73/23/EEC
- Low Voltage Directive 2006/95/EC
- Electromagnetic Compatibility 89/336/EEC
- Electromagnetic Compatibility 2004/108/EC

ROHS

The products are fulfilled with the requirements in the directive 2002/95/EEC of the European parliament and of council on the Restriction of the use of Certain Hazardous Substances in Electrical and Electronic Equipment (EU RoHS Directive)

WEEE

In accordance with the directive 2002/96/CE of the European parliament, herewith we inform the consumer about the disposal requirements of the electrical and electronic products.

DISPOSAL REQUIREMENTS:



Your air conditioning product is marked with this symbol. This means that electrical and electronic products shall not be mixed with unsorted household waste. Do not try to dismantle the system yourself: the dismantling of the air

conditioning system, treatment of the refrigerant, of oil and of other part must be done by a qualified installer in accordance with relevant local and national legislation. Air conditioners must be treated at a specialized treatment facility for reuse, recycling and recovery. By ensuring this product is disposed of correctly, you will help to prevent potential negative consequences for the environment and human health. Please contact the installer or local authority for more information. Battery must be removed from the remote controller and disposed of separately in accordance with relevant local and national legislation.

IMPORTANT INFORMATION REGARDING THE REFRIGERANT USED

Contains fluorinated greenhouse gases covered by the Kyoto Protocol		A
R410A	1= <input type="text"/> kg	B
	2= <input type="text"/> kg	C
	1+2= <input type="text"/> kg	D
F	E	

This product contains fluorinated greenhouse gases covered by the Kyoto Protocol. Do not vent into the atmosphere.

Refrigerant type: R410A

GWP* value: 1975

GWP=global warming potential

Please fill in with indelible ink,

- 1 the factory refrigerant charge of the product
- 2 the additional refrigerant amount charged in the field and
- 1+2 the total refrigerant charge

on the refrigerant charge label supplied with the product.

The filled out label must be adhered in the proximity of the product charging port (e.g. onto the inside of the stop valve cover).

A contains fluorinated greenhouse gases covered by the Kyoto Protocol

B factory refrigerant charge of the product: see unit name plate

C additional refrigerant amount charged in the field

D total refrigerant charge

E outdoor unit

F refrigerant cylinder and manifold for charging

Cautions

Disposal of the old air conditioner

Before disposing an old air conditioner that goes out of use, please make sure it's inoperative and safe. Unplug the air conditioner in order to avoid the risk of child entrapment.

It must be noticed that air conditioner system contains refrigerants, which require specialized waste disposal. The valuable materials contained in a air conditioner can be recycled. Contact your local waste disposal center for proper disposal of an old air conditioner and contact your local authority or your dealer if you have any question. Please ensure that the pipework of your air conditioner does not get damaged prior to being picked up by the relevant waste disposal center, and contribute to environmental awareness by insisting on an appropriate, anti-pollution method of disposal.

Disposal of the packaging of your new air conditioner

All the packaging materials employed in the package of your new air conditioner may be disposed without any danger to the environment.

The cardboard box may be broken or cut into smaller pieces and given to a waste paper disposal service. The wrapping bag made of polyethylene and the polyethylene foam pads contain no fluorochloric hydrocarbon.

All these valuable materials may be taken to a waste collecting center and used again after adequate recycling.

Consult your local authorities for the name and address of the waste materials collecting centers and waste paper disposal services nearest to your house.

Safety Instructions and Warnings

Before starting the air conditioner, read the information given in the User's Guide carefully. The User's Guide contains very important observations relating to the assembly, operation and maintenance of the air conditioner.

The manufacturer does not accept responsibility for any damages that may arise due to non-observation of the following instruction.

- Damaged air conditioners are not to be put into operation. In case of doubt, consult your supplier.
- Use of the air conditioner is to be carried out in strict compliance with the relative instructions set forth in the User's Guide.
- Installation shall be done by professional people. Don't install unit by yourself.
- For the purpose of safety, the air conditioner must be properly grounded in accordance with specifications.
- Always remember to unplug the air conditioner before opening inlet grill. Always grip plug firmly and pull straight out from the outlet.
- All electrical repairs must be carried out by qualified electricians. Inadequate repairs may result in a major source of danger for the user of the air conditioner.
- Do not damage any parts of the air conditioner that carry refrigerant by piercing or perforating the air conditioner's tubes with sharp or pointed items, crushing or twisting any tubes, or scraping the coatings off the surfaces. If the refrigerant spurts out and gets into eyes, it may result in serious eye injuries.
- Do not obstruct or cover the ventilation grille of the air conditioner. Do not put fingers or any other things into the inlet/outlet and swing louver.
- Do not allow children to play with the air conditioner. In no case should children be allowed to sit on the outdoor unit.
- When the indoor unit is turned on, the PCB will test if swing motor is O.K., and then fan motor will start up. So there is a few seconds to wait.
- In cooling mode, the flaps will swing automatically to a fixed position for anti-condensating.
- This appliance is not intended for use by persons (including children) with reduced physical, sensory or mental capabilities, or lack of experience and knowledge, unless they have been given supervision or instruction concerning use of the appliance by a person responsible for their safety.
- Children should be supervised to ensure that they do not play with the appliance.

Cautions

Specifications

- The refrigerating circuit is leak-proof.
- For all the models in this manual, the all-pole disconnection connection method should be applied in the power supply. Such means for disconnection must be incorporated in the fixed wiring.

Temperature and Humidity Range

Cooling	Indoor temperature	max. DB/WB min. DB/WB	32/23°C 18/14°C
	Outdoor temperature	max. DB/WB min. DB/WB	46/26°C 10/6°C
Heating	Indoor temperature	max. DB/WB min. DB/WB	27°C 15°C
	Outdoor temperature	max. DB/WB min. DB/WB	24/18°C -15°C

- If the air conditioner is used under higher temperature condition than those listed, the built-in protection circuit may operate to prevent internal circuit damage. Also, during Cooling and Dry modes, if the unit is used under conditions of lower temperature than those listed above, the heat-exchanger may freeze, leading to water leakage and other damage.
- Do not use this unit for purposes other than cooling, heating, dehumidifying and ventilation of rooms in ordinary dwellings.
- The wiring method should be in line with the local wiring standard.
- The waste battery should be disposed properly.
- If the fuse on PC board is broken, please change it with the type T 3.15A/250VAC.

Safety Precautions

WARNING

- The breaker of the air conditioner should be all-pole switch, and the distance between its two contacts should be no less 3 mm. Such means for disconnection must be incorporation in the fixed wiring.
- Use copper wire only. All the cables shall have got the European authentication certificate.
- The power supply connects from the outdoor side. The connecting cable and the power cable are self-provided.
- The parameter of connecting cable: H05RN-F 4G 0.75mm².

DANGER

- Do not attempt to install this air conditioner by yourself.
- This unit contains no user-serviceable parts. Always consult authorized service personnel for repairs.
- When moving, consult authorized service personnel for disconnection and installation of the unit.
- Do not become excessively chilled by staying for lengthy periods in the direct cooling airflow.
- Do not insert fingers or objects into the outlet port or intake grills.
- Do not start and stop air conditioner operation by connecting and disconnecting the power supply cord and so on.
- Take care not to damage the power supply cord. If the supply cord is damaged, it must be replaced by the manufacturer or authorized service agent in order to avoid a hazard.
- In the event of a malfunction (burning smell, etc.), stop operation immediately, turn off the circuit breaker, and consult authorized service personnel.

WARNING

- Provide occasional ventilation during use.
- Do not direct air flow at fire places or heating apparatuses.
- Do not place objects on the air conditioner or climb onto it .
- Do not hang objects from the indoor unit.
- Do not set flower vases or water containers on top of the air conditioner.
- Do not expose the air conditioner directly to water.
- Do not operate the air conditioner with wet hands.
- Do not pull power supply cord.
- Turn off power source when not using the unit for extended periods.
- Check the condition of the installation stand for damage.
- Do not place animals or plants in the direct path of the air flow.
- Do not drink the water drained from the air conditioner.
- Do not use in applications involving the storage of foods, plants or animals, precision equipment or art works.
- Do not apply any heavy pressure to radiator fins.
- Operate only with air filters installed.
- Do not block or cover the intake grill and outlet port.
- Ensure that any electronic equipment is at least one metre away from either the indoor or outdoor unit.
- Avoid installing the air conditioner near a fireplace or other heating apparatuses.
- When installing the indoor and outdoor unit, take precautions to prevent access to infants.
- Do not use inflammable gases near the air conditioner.

Features and Functions

AUTOMATIC OPERATION

• COOLING TYPE

Merely press the ON/OFF button, and the unit will begin automatic operation in the Cooling or dry modes as appropriate, in accordance with the thermostat setting and the actual temperature of the room.

• HEAT & COOL TYPE

Merely press the ON/OFF button, and the unit will begin automatic operation in any of the Heating, Cooling and Blow modes as appropriate, in accordance with the thermostat setting and the actual temperature of the room.

SLEEP

• COOLING TYPE

When the SLEEP button is pressed during Cooling or Dry mode, the thermostat setting gradually rises during the period of operation. When the set time is reached, the unit automatically turns off.

• HEAT & COOL TYPE

When the SLEEP button is pressed during Heating mode, the air conditioner's thermostat setting gradually lowers during the period of operation; When the set time is reached, the unit automatically turns off.

WIRELESS REMOTE CONTROL UNIT

• The WIRELESS REMOTE CONTROL UNIT allows convenient control of air conditioner operation. For this type unit, the wireless remote controller type is YR-H50.

MILDEW-RESISTANT FILTER

• The AIR FILTER has been treated to resist mildew growth, thus allowing cleaner use and easier care.

VERTICAL AIR DIRECTION ADJUSTMENT

Press the AIR FLOW DIRECTION VERTICAL SET button.

• Each time the button is pressed, the air direction range will change as follows:

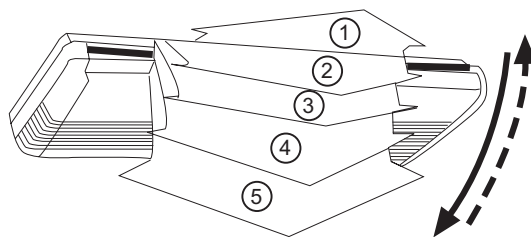
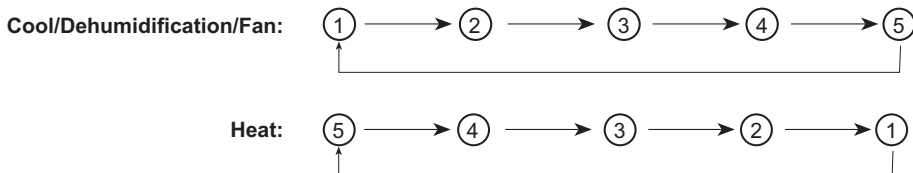

• Use the air direction adjustment within the ranges shown above.

• The vertical airflow direction is set automatically as shown, in accordance with the type of operation selected.

Features and Functions

HORIZONTAL AIR DIRECTION ADJUSTMENT

Press the AIR FLOW DIRECTION HORIZONTAL SET button.

- Each time the button is pressed, the air direction range will change as follows:

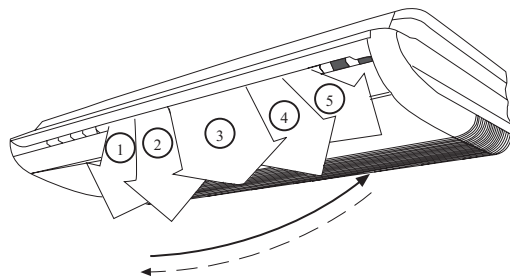
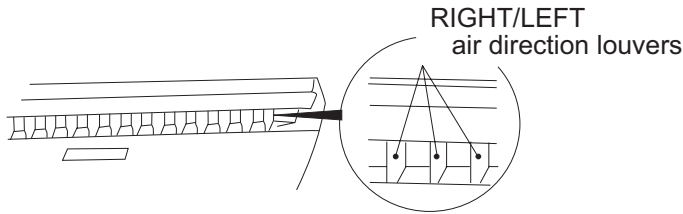
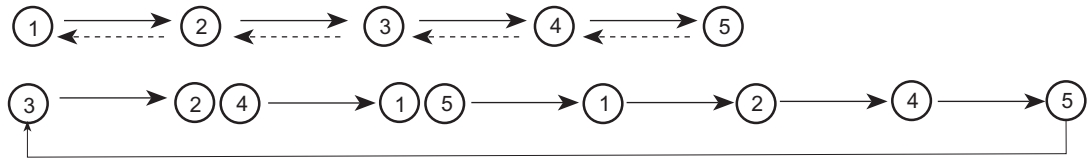

- Use the air direction adjustments within the ranges shown above.

- The swing range of up-down flap is as follow :

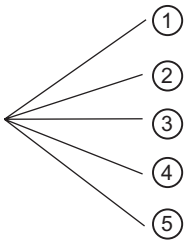

Air flow direction set	Range of swing
①	① to ③
②	① to ③
③	② to ④
④	③ to ⑤
⑤	① to ⑤ (all range)

Note :

When being switched on firstly, the up-down flap will be at the position of max. angle. In cooling, the up-down louver is not good to stay at position 4, 5 for a long time, otherwise, the dew will occur.

Parts and Functions

Indoor unit

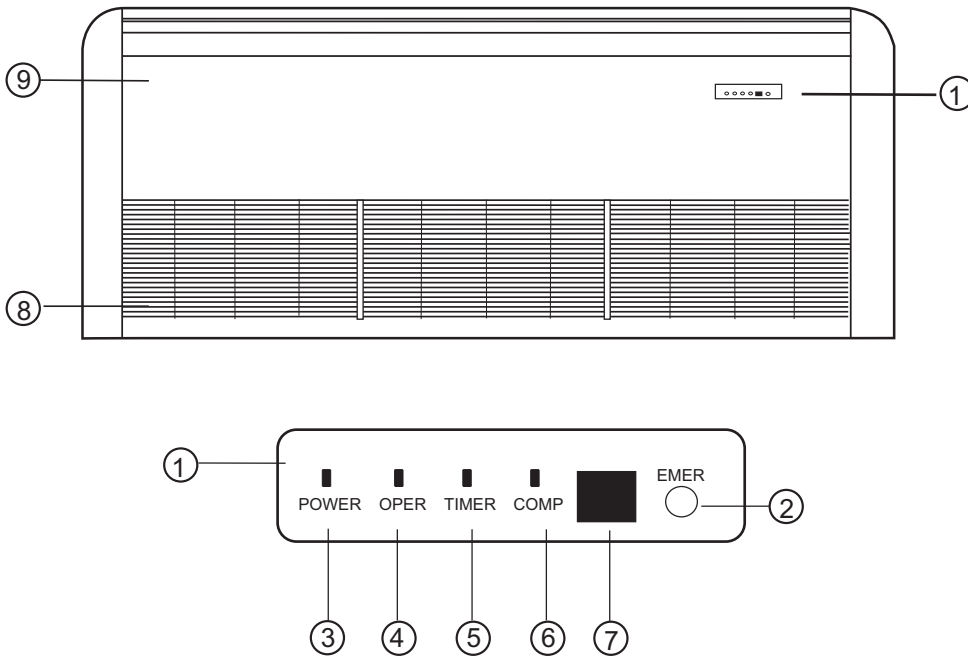

- (1) Operating Control Panel
- (2) Emergency Switch
- (3) Power Indicator Lamp
- (4) OPERATION Indicator Lamp
- (5) TIMER Indicator Lamp
- (6) Compressor Lamp
- (7) Remote Receiver
- (8) Inlet Grill (Filter inside)
- (9) Front Panel

Note :
For the wired control type unit, the unit state should be checked by the wired controller, instead of the remote receiver.
And if you set the TIMER function, the TIMER LED on the remote receiver will not be on.

Parts and Functions

Remote controller

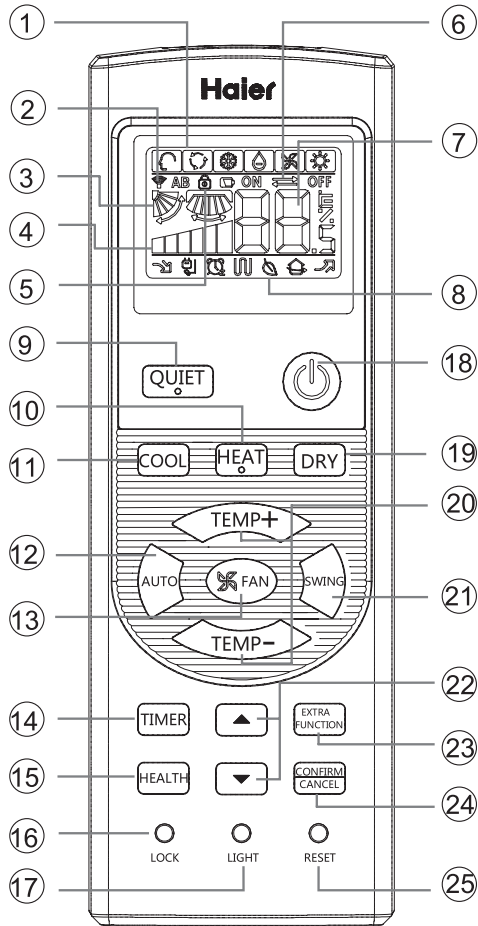

1. Mode display

Operation mode	AUTO	COOL	DRY	HEAT	FAN
Remote controller					

2. Signal sending display

3. SWING display

4. FAN SPEED display

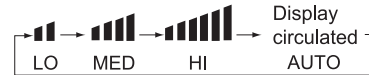

5. LOCK display

6. TIMER OFF display

TIMER ON display

7. TEMP display

8. Additional functions display

Operation mode	QUIET	SLEEP	Supplemented electrical heating	HEALTH	POWER
Remote controller					

Electrical heating is not available.

9. QUIET button

10. HEAT button

11. COOL button

12. AUTO button

13. FAN button

14. TIMER button

15. HEALTH button

(This model has not this function.)

16. LOCK button

Used to lock buttons and LCD display.

17. LIGHT button

(This model has not this function.)

Control the lightening and extinguishing of the indoor LED display board.

18. POWER ON/OFF button

19. DRY button

20. TEMP button

21. SWING button

22. HOUR button

23. EXTRA FUNCTION button

Function: Fan only function , health airflow

upwards and downwards sending

function,sleep function,

air-refresh(reserved function)

Fahrenheit Celsius conversion

Power setting function

left and right swing function ,10°C heating function

24.CANCEL/CONFIRM button

Function: Setting and cancel to the timer and other additional functions.

25. RESET button

When the remote controller appears abnormal, use a sharp pointed article to press this button to reset the remote

Loading of the battery

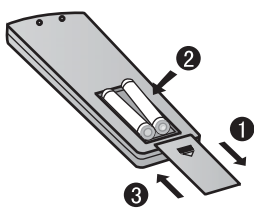

- 1 Remove the battery cover;
- 2 Load the batteries as illustrated.
2 R-03 batteries, resetting key (cylinder);
- 3 Be sure that the loading is in line with the "+" and "-";
- 4 Load the battery, then put on the cover again.

Note:

- The distance between the signal transmission head and the receiver hole should be within 7m without any obstacle as well.
- When electronic-started type fluorescent lamp or change-over type fluorescent lamp or wireless telephone is installed in the room, the receiver is apt to be disturbed in receiving the signals, so the distance to the indoor unit should be shorter.
- Full display or unclear display during operation indicates the batteries have been used up. Please change batteries.
- If the remote controller can't run normally during operation, please remove the batteries and reload several minutes later.

Hint:

Remove the batteries in case won't be in use for a long period. If there is any display after taking-out, just press reset key.

Operation

Base Operation

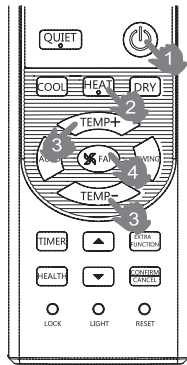
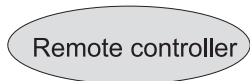

1. Unit start

Press ON/OFF on the remote controller, unit starts.

2. Select operation mode

- COOL button: Cooling mode
- HEAT button: Heating mode
- DRY button: Dehumidify mode

3. Select temp. setting

Press TEMP+ / TEMP- button

TEMP+ Every time the button is pressed, temp. setting increase 1°C, if kept depressed, it will increase rapidly

TEMP- Every time the button is pressed, temp. setting decrease 1°C, if kept depressed, it will decrease rapidly

Select a desired temperature.

4. Fan speed selection

Press FAN button. For each press, fan speed changes as follows:

Remote controller:

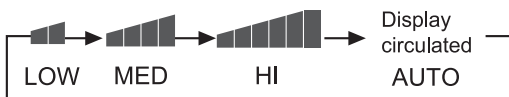

Air conditioner is running under displayed fan speed. When FAN is set to AUTO, the air conditioner automatically adjusts the fan speed according to room temperature.

Operation Mode	Remote Controller	Note
AUTO		Under the mode of auto operation, air conditioner will automatically select Cool or Heat operation according to room temperature. When FAN is set to AUTO the air conditioner automatically adjusts the fan speed according to room temperature.
COOL		
DRY		In DRY mode, when room temperature becomes lower than temp.setting+2°C, unit will run intermittently at LOW speed regardless of FAN setting.
HEAT		In HEAT mode, warm air will blow out after a short period of the time due to cold-draft prevention function. When FAN is set to AUTO, the air conditioner automatically adjusts the fan speed according to room temperature.
FAN		In FAN operation mode, the unit will not operate in COOL or HEAT mode but only in FAN mode. AUTO is not available in FAN mode. And temp. setting is disabled. In FAN mode, sleep operation is not available.

Sleep Operation

Press **EXTRA FUNCTION** button to enter additional options, when cycle display to , will flash. And then press **CONFIRM/CANCEL** enter to sleep function.



Operation Mode

1. In COOL, DRY mode

1 hours after SLEEP mode starts, temp. will become 1°C higher than temp. setting. After another 1 hours, temp. rises by 1°C further. The unit will run for further 6 hours then stops. Temp. is higher than temp. setting so that room temperature won't be too low for your sleep.

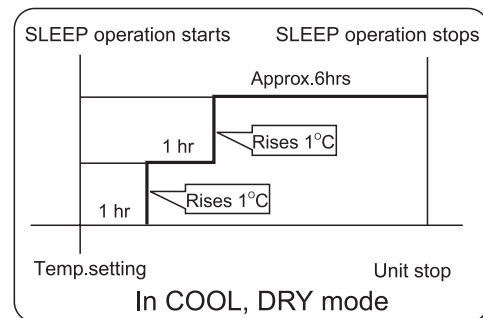

2. In HEAT mode

1 hours after SLEEP mode starts, temp will become 2°C lower than temp. setting. After another 1 hours, temp decrease by 2°C further. After more another 3 hours, temp. rises by 1°C further. The unit will run for further 3 hours then stops. Temp. is lower than temp. setting so that room temperature won't be too high for your sleep.

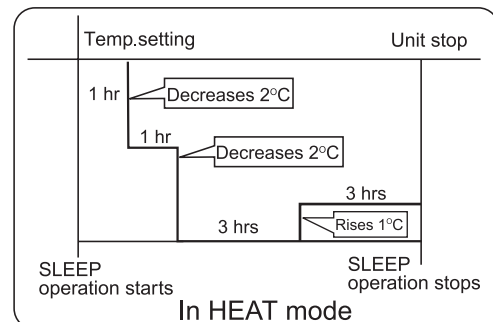

3. In AUTO mode

The unit operates in corresponding sleep mode adapted to the automatically selected operation mode.

Operation

4. In FAN mode

It has no SLEEP function.

5. Set the wind speed change when sleeping

If the wind speed is high or middle before setting for the sleep, set for lowering the wind speed after sleeping.

If it is low wind, no change.



Note

When TIMER function is set, the sleeping function can't be set up. After the sleeping function is set up, if user resets TIMER function, the sleeping function will be cancelled; the machine will be in the state of timing-on.

POWER/QUIET Operation

(1) POWER Operation

When you need rapid heating or cooling, you can use this function.

Press  button to enter additional options, when cycle display to  will flash, and then press , enter to power function. When cancel the function, please enter additional options again and to cancel power function.

(2) QUIET Operation

You can use this function when silence is needed for rest or reading.

Press QUIET button, the remote controller will show , and then achieve to the quiet function. Press again this QUIET button, the quiet function will be cancelled.

Note :

During POWER operation, in rapid HEAT or COOL mode, the room will show inhomogeneous temperature distribution.

Long period QUIET operation will cause effect of not too cool or not too warm.

Air Flow Direction Adjustment

1. Status display of air flow

COOL/DRY:

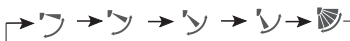

HEAT:





2. Left and right air flow adjustment

(available only for convertible unit)

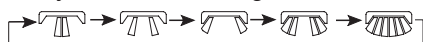
Press button  to select auxiliary function, the LCD will display  in cycle, press  to confirm. Enter left and right air flow adjustment, please press button SWING to adjust the air flow angle.





Note:   both of the two positions are null.

Timer On/Off On-Off Operation

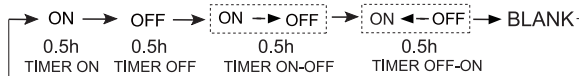
1. After unit starts, select your desired operation mode.
2. Press TIMER button to change TIMER mode. Every time the button is pressed, display changes as follows:
Remote controller:



Then select your desired TIMER mode (TIMER ON or TIMER OFF or TIMER ON-OFF). "ON" or "OFF" will flash.

3. Press  /  button to set time.
 - ▲ Press the button for each time, setting time in the first 12 hours increased by 0.5 hour every time, after 12 hours, increased by 1 hour every time.
 - ▼ Press the button for each time, setting time in the first 12 hours decreased by 0.5 hour every time, after 12 hours, decreased by 1 hour every time. It can be adjusted within 24 hours.

4. Confirm timer setting

After adjust the time, press  button and confirm the time ON or OFF button will not flash any more.

5. Cancel timer setting

Press the timer button by times until the time display eliminated.

Hints:



After replacing batteries or a power failure happens, time setting should be reset. According to the Time setting sequence of TIMER ON or TIMER OFF, either Start-Stop or Stop-Start can be achieved.

Healthy airflow Operation

1. Press to starting



Setting the comfort work conditions.

2. The setting of healthy airflow function

Press  button to enter additional options, Press this button continuously, the louvers location will cycle between in the following three locations, to choose the swing location what you needed, and then press  button to confirm.





3. The cancel of the healthy airflow function

Press  button to enter additional options, Press this button continuously, the louvers location will cycle between in the following three locations again, and then press  button to cancel.

Notice: Do not direct the flap by hand. Otherwise, the grille will run incorrectly. If the grille is not run correctly, stop for a minute and then start, adjusting by remote controller.

Note:

1. After setting the healthy airflow function, the position grille is fixed.
2. In heating, it is better to select the  mode.
3. In cooling, it is better to select the  mode.
4. In cooling and dry, using the air conditioner for a long time under the high air humidity, condensate water may occur at the grille.

Maintenance

Clean the air filter

1. Pull the filters upward to remove them from the Intake Grill.
2. Clean the air filter: Remove the dust from the filters by vacuum cleaner or washing them. After washing, allow the air filters to dry thoroughly in an area protected from sunlight.
3. Re-attach the air filters to the Intake Grill. Press the two buttons on the filters until you hear a sound of click.

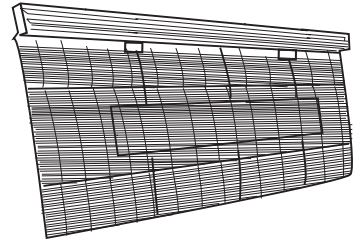

Maintenance of indoor units

- When used for extended periods, the unit may accumulate dirt inside, which reduces its performance. We recommend that the unit is inspected regularly, in addition to your own cleaning and care. For more information, consult authorized service personnel.
- When cleaning the unit's body, do not use water hotter than 40°C, harsh abrasive cleansers, or volatile agents like benzene or thinner.
- Do not expose the unit body to liquid insecticides or hairsprays.
- When shutting down the unit for one month or more, first allow the Fan mode to operate continuously for about half a day to allow internal parts to dry thoroughly.

Operation tips

Instructions relating to heating are applicable only to "HEAT & COOL TYPE"

Heating Performance





- This air conditioner operates on the heat-pump principle, absorbing heat from outdoor air and transferring that heat indoors. As a result, the operating performance is reduced as outdoor air temperature drops. If you feel that insufficient heating performance is being produced, we recommend you use this air conditioner in conjunction with another kind of heating appliance.
- Heat-pump air conditioners heat your entire room by recirculating air throughout the room, with the result that some time may be required after first starting the air conditioner until the room is heated.

Microcomputer-controlled Automatic Defrosting

- When using the Heating mode under conditions of low outdoor air temperature high humidity, frost may form on the outdoor unit, resulting in reduced operating performance.
- In order to prevent this kind of reduced performance, this unit is equipped with a Microcomputer-controlled Automatic Defrosting function. If frost forms, the air conditioner will temporarily stop, and the defrosting circuit will operate briefly (for about 7 to 15 minutes).

Troubleshooting

Followings are not problems

<p>Sound of water flowing is not a problem.</p> 	<p>During unit operation or at stop, a swishing or gurgling noise may be heard. This noise is generated by refrigerant flowing in the system.</p>
<p>Sound of cracking is heard.</p>	<p>During unit operation, a cracking noise may be heard. This noise is generated by the casing expanding or shrinking because of temperature changes.</p>
<p>Smell are generated.</p>	<p>This is because the system circulates smells from the interior air such as the smell of cigarettes or the painting on the furniture.</p>
<p>During operation, white fog or steam comes out from the indoor unit.</p>	<p>When unit is running at places like restaurant, etc. where dense edible oil fumes always exist, this will happen.</p>
<p>In cooling operation, unit switches to blowing operation.</p>	<p>To prevent frost from accumulating on indoor heat exchanger, unit will switch to blowing operation for a while then resume cooling operation.</p>
<p>Unit will not restart after stop.</p> <p>Won't start?</p> 	<p>Though ON/OFF button is set to ON, the unit won't resume cooling, dry or heating operation in 3 min after it is stopped, this is because of 3-min-delay protection circuit.</p>  <p>Please wait 3 minutes</p>
<p>No outlet air or fan speed can't be changed in dry mode.</p>	<p>Unit will reduce fan speed repeatedly and automatically if room temp. is too low in dry operation.</p>
<p>In heating operation, water or steam are blown out of outdoor unit.</p> 	<p>This occurs when frost accumulated on the outdoor unit is removed. (during defrosting operation)</p> 
<p>In heating operation, indoor fan won't stop even if unit is stopped.</p>	<p>After unit stop, indoor fan will go on running until indoor unit cools down.</p>

Troubleshooting

Before ask for services, please first check your unit against the following.

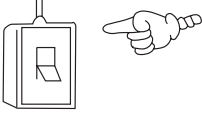
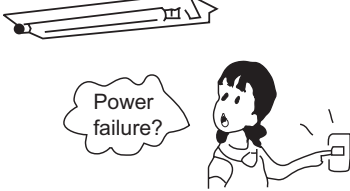
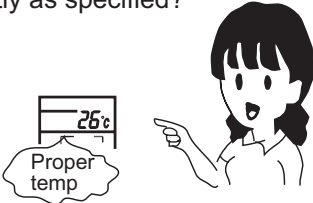
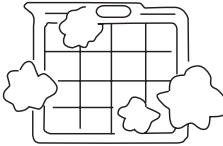
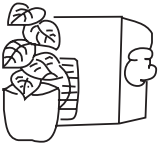
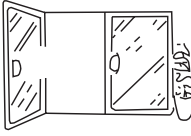
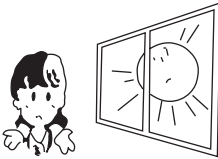
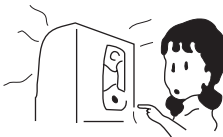
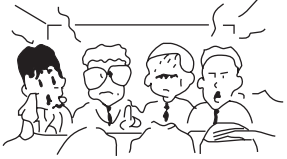
Air conditioner won't start.		
<p>Is power supply switch turned on?</p>  <p>Power supply switch is not set at ON.</p>	<p>Is city power supply normal?</p>  <p>Power failure?</p>	<p>Is leakage current breaker activated?</p> <p>This is very dangerous, please disconnect power supply immediately and contact your dealer.</p>
Poor cooling or heating		
<p>Are operation control adjusted correctly as specified?</p>  <p>Proper temp</p>	<p>Is air filter too dirty?</p> 	<p>Are there any obstacles in inlet or outlet grill?</p> 
<p>Are horizontal louvers at up position (in heating mode)?</p>	<p>Any doors or windows left open?</p> 	
Poor cooling		
<p>Is there any direct sunlight in the room?</p> 	<p>If there are unexpected heat sources in the room?</p> 	<p>Too many people in the room?</p> 
<p>Cold air blows out (in heating mode). Is air conditioner in standby condition in heating mode?</p>		

If your unit still can't work properly after above mentioned checks, or following problems occur, please stop it immediately and contact your dealer.

- Fuses or circuit breakers often blow out.
- Water comes out in cooling/dry operation.
- Operation is abnormal or sound is heard.

Troubleshooting

When failure happens, the fan of indoor unit stop running. The method of check failure code as follow.

For outdoor failure, the failure code is outdoor failure LED flash times + 20.

For example, the failure code of outdoor unit is 2. the wired controller of indoor unit will display 16 (using hexadecimal method).

Ta: ambient temperature sensor

Tm: coil temperature sensor

Failure code(from receive board)		Failure code(from wired controller)	Failure code(from panel controller)	Trouble shooting	Possible reasons
Flash times of Timing LED(or indoor PCB LED4)	Flash times of Running LED(or indoor PCB LED3)				
0	1	01	E1	Temperature sensor Ta faulty	Sensor disconnected, or broken, or at wrong position, or short circuit
0	2	02	E2	Temperature sensor Te faulty	Sensor disconnected, or broken, or at wrong position, or short circuit
0	4	04	F8	EEPROM WRONG	Faulty indoor unit PCB
0	7	07	E9	Abnormal communication between indoor and outdoor units	Wrong connection, or the wires be disconnected, or wrong address setting of indoor unit, or faulty power supply or faulty PCB
0	8	NO EEROR CODE DISPLAY	E8	Abnormal communication between indoor wired controller and indoor unit PCB	Abnormal communication between indoor wired controller and indoor unit PCB
0	12	0C	E0	Drainage system abnormal	Pump motor disconnected, or at wrong position, or the float switch broken down, or the float switch disconnected, or at wrong position.
0	13	0D	EF	Zero cross sigal wrong	Zero cross sigal detected wrong
0	16	10	F3	Indoor mode abnormal	Different from outdoor unit mode
2	1	15	/	Outdoor unit abnormal	Refer to the outdoor unit trouble shooting list
2	2	16	/	Outdoor unit abnormal	
2	4	18	/	Outdoor unit abnormal	
2	5	19	/	Outdoor unit abnormal	
2	7	1B	/	Outdoor unit abnormal	
2	8	1C	/	Outdoor unit abnormal	
2	9	1D	/	Outdoor unit abnormal	
3	0	1E	/	Outdoor unit abnormal	
3	1	1F	/	Outdoor unit abnormal	
3	2	20	/	Outdoor unit abnormal	
3	3	21	/	Outdoor unit abnormal	
3	5	23	/	Outdoor unit abnormal	
3	6	24	/	Outdoor unit abnormal	
3	7	25	/	Outdoor unit abnormal	
3	8	26	/	Outdoor unit abnormal	
3	9	27	/	Outdoor unit abnormal	
4	3	2B	/	Outdoor unit abnormal	
4	4	2C	/	Outdoor unit abnormal	
4	7	2F	/	Outdoor unit abnormal	
4	8	30	/	Outdoor unit abnormal	
4	9	31	/	Outdoor unit abnormal	
5	8	3A	/	Outdoor unit abnormal	
5	9	3B	/	Outdoor unit abnormal	
6	3	3F	/	Outdoor unit abnormal	
6	4	40	/	Outdoor unit abnormal	

1. For the indoor failure, only running LED ON remote receiver will indicate.

2. For the outdoor failure, timer LED and running LED will indicate. timer LED of remote receiver stands for ten's place, and running LED stands for one's place. timer LED will flash firstly, 2 seconds later, running LED will flash too. After that, 4 seconds later, they will flash in turns again. Flash times equals to the failure code of outdoor plus.

20. For example, failure code of outdoor is 2, the indoor unit should display 22. As a result, timer LED flashes twice firstly, then running LED flashes twice.

3. To get much more details of outdoor unit failure, please refer to the outdoor unit trouble shooting list.

Please ask the dealer or specialist to install, never try by the users themselves. After the installation please be sure of the following conditions.

WARNING

- **Please call dealer to install the air-conditioner. Incorrect installation may cause water leaking, shock and fire hazard.**

CAUTION

- **Air-conditioner can't be installed in the environment with inflammable gases because the inflammable gases near air-conditioner may cause fire hazard.**

- **Installed electrical-leaking circuit breaker.**

It easily cause electrical shock without circuit breaker.

- **Connect earthing wire.**

Earthing wire should not be connected to the gas pipe, water pipe, lightning rod or phone line, incorrect earthing may cause shock.



- **Use discharge pipe correctly to ensure efficient discharge.**

Incorrect pipe use may cause water leaking.

- **Wiring**

Air-conditioner should be equipped with special power supply wire.

- **Location**

- Air-conditioner should be located in well-vented and easily accessible place.

- Air-conditioner should not be located in the following places:

- (1) Places with machine oils or other oil vapours.
- (2) Seaside with high salt content in the air.
- (3) Near hot spring with high content of sulfide gases.
- (4) Area with frequent fluctuation of voltage e.g. factory, etc.
- (5) In vehicles or ships.
- (6) Kitchen with heavy oil vapour or humidity.
- (7) Near the machine emitting electric-magnetic waves.
- (8) Places with acid, alkali vapour.

- Choose the following locations:

- (1) Capable of supporting air conditioner weight. Don't increase operating noise and vibration.
- (2) Hot vapour from outdoor unit outlet and operating noise don't disturb neighbour.
- (3) No obstacles around the outdoor unit outlet.

- TV, radio, acoustic appliances etc. are at least 1 m far away from the indoor unit, outdoor unit, power supply wire, connecting wire, pipes, otherwise images may be disturbed or noises be created.

- As required, take measures against heavy snow.

For authorized service personnel only

WARNING

- (1) For the room air conditioner to operate satisfactorily, install it as outlined in this installation manual.
- (2) Connect the indoor unit and outdoor unit with the room air conditioner piping and cords available from our standard parts. This installation manual describes for the correct connections so that the installation set available from our standard parts should be used.
- (3) Installation work must be performed in accordance with national wiring standards by authorized personnel only.
- (4) Never cut the power cord, lengthen or shorten the cord, or change the plug. Do not use an extension cord.
- (5) Plug in the power cord plug firmly. If the receptacle is loose, repair it before using the room air conditioner.
- (6) Do not turn on the power until all installation work is done.

CAUTION

- (1) Be careful not to scratch the room air conditioner when handling it.
- (2) After installation, explain correct operation to the customer, according to the operating manual.
- (3) Let the customer keep this installation manual because it will be used when the room air conditioner is serviced or moved.

Installation Procedure

SELECTING THE MOUNTING POSITION

WARNING

- Install at a place that can withstand the weight of the indoor unit and install it positively so that the unit will not topple or fall.

CAUTION

- Do not install the unit where there is the danger of combustible gas leakage.
- Do not install near heat sources.
- If children under 10 years old may approach the unit, take preventive measures so that they cannot reach the unit.

Decide the mounting position with the customer as follows.

- (1) Install the indoor unit level on a strong wall which is not subject to vibration.
- (2) The inlet and outlet ports should not be obstructed, and the air should be able to blow all over the room.
- (3) Do not install the unit where it will be exposed to direct sunlight
- (4) Install the unit where connection to the outdoor unit is easy.
- (5) Install the unit where the drain pipe can be easily installed.
- (6) Take servicing, etc. into consideration and leave the spaces shown in "Maintenance space dimension" .
- (7) Install the unit where the filter can be removed

ACCESSORIES FOR INSTALLATION

The following installation parts are optional parts. Use them as required.

Optional parts

Adhesive tape
Saddle (L.S) with screws
Drain hose
Heat insulation material
Piping hole cover
Putty
Plastic clamp

MAINTENANCE SPACE DIMENSION

For ceiling installation

Ceiling

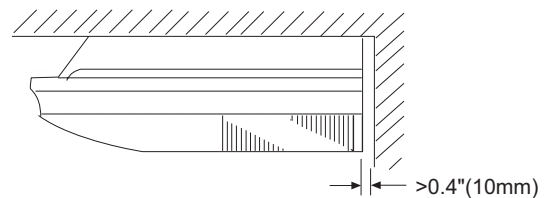
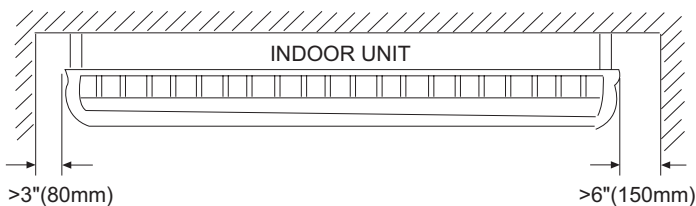

For half concealed installation

Ceiling panel

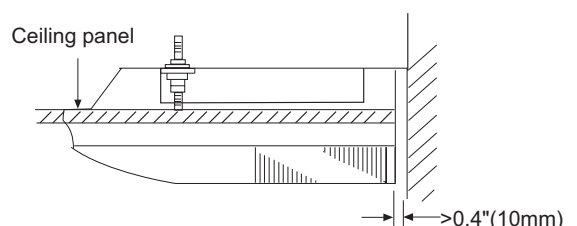
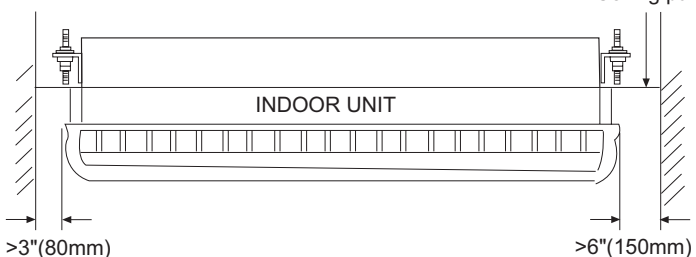

Installation Procedure

INSTALLING THE INDOOR UNIT

Connection pipe requirement

Model	Diameter		Maximum length	Maximum height (between indoor and outdoor)
	Liquid side	Gas side		
AC28ES1ERA AC36ES1ERA	9.52 mm	15.88mm	30 m	20m
AC48FS1ERA AC60FS1ERA	9.52 mm	19.05mm	50 m	30 m

Install the room air conditioner as follows

1. Remove the intake grill and side cover

- (1) Remove the Air filters
- (2) Remove the intake grilles
- (3) Remove the Side cover (Right and left side)
- (4) This air conditioner can be set up to intake fresh air. The information about how to install for fresh-air intake, refer to "Fresh air intake".

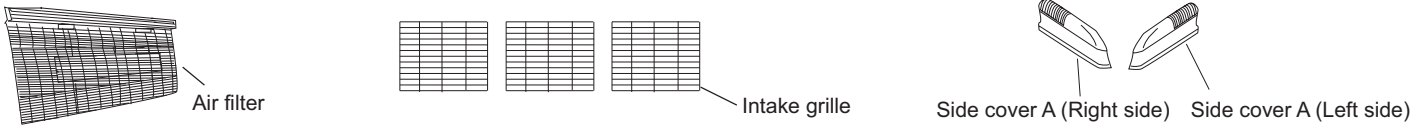

2. Location of ceiling suspension bolts

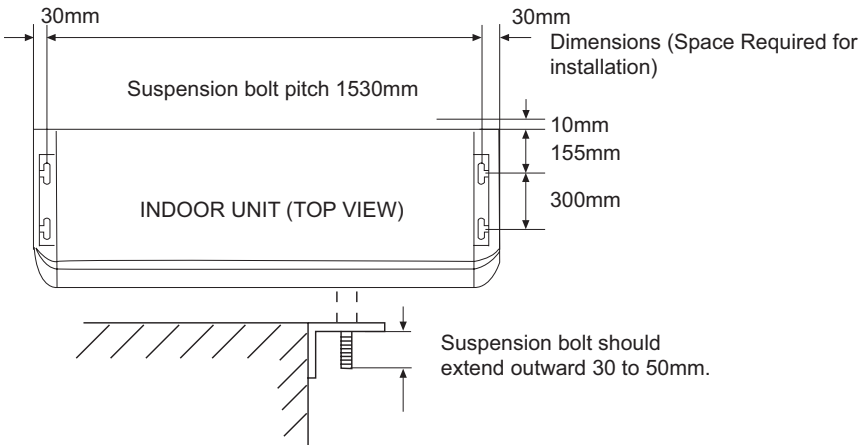

For half-concealed installation

Suspension-bolt pitch should be as shown below

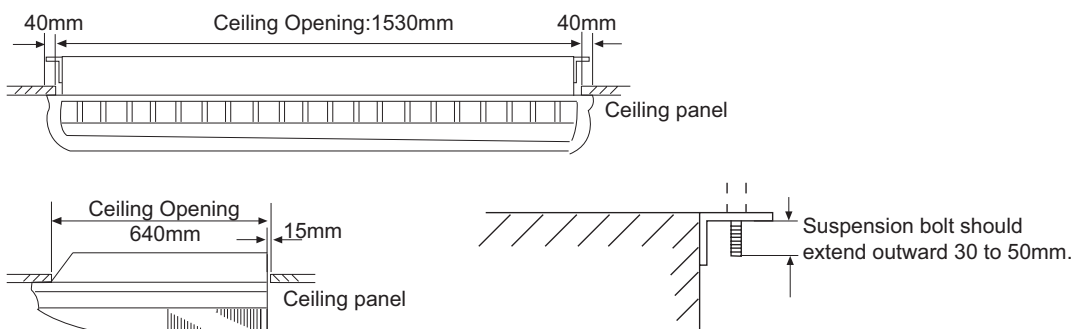

Installation Procedure

3. Drilling the holes and attaching the suspension bolts

- (1) Drill $\phi 25\text{mm}$ holes at the suspension-bolt locations. The two special nuts are provided with the unit. The M10 nut must be obtained locally.
- (2) Install the bolts, then temporarily attach Special nuts A and B and a normal M10 nut to each bolt.

Bolt strength: 980 to 1470 N (100 TO 150 kgf)

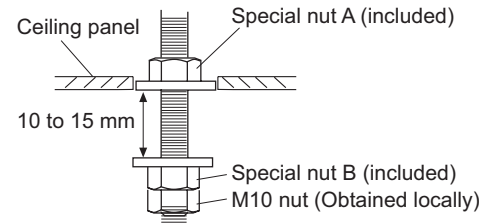

If using anchor bolts

- (1) Drill holes for anchor bolts at the locations at which you will set the suspension bolts. Note that anchor bolts must be obtained locally.
- (2) Install the anchor bolts, then temporarily attach special nut "B" (included) and a locally-procured M10 nut to each of the bolts.

Anchor-bolt strength: 980 to 1470 N (100 TO 150 kgf)

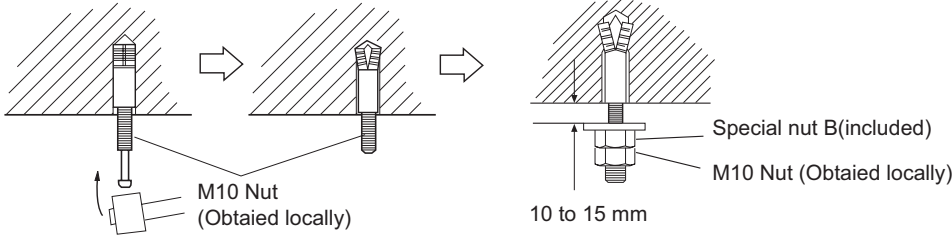

4. Installing the indoor unit

- (1) Lift unit so that suspension bolts pass through suspension fittings at the sides (four places), and slide the unit back.
- (2) Fasten the indoor unit into place by tightening-up the special "B" bolts and the M10 nuts. Make sure that unit is secure and will not shift back and forth.

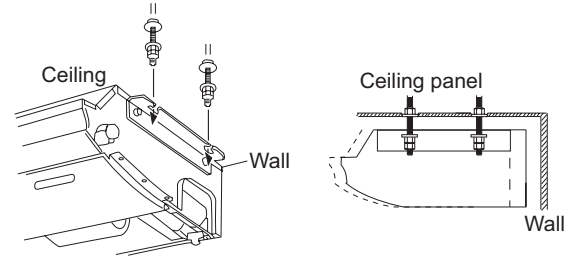

For half-concealed installation

When installing the indoor unit in a semi-concealed orientation, make sure to reinforce the insulation of the unit on all sides. Drops of water may fall from the unit if it is not thoroughly insulated.

CAUTION

In order to check the drainage, be sure to use a level during installation of the indoor unit. If the installation site of the indoor unit is not level, water leakage may occur.

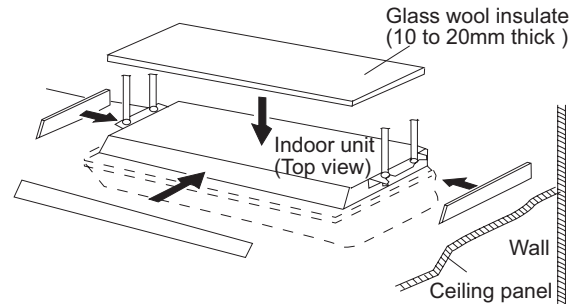

5. Installing the coupler heat insulation

After checking for gas leaks, insulate by wrapping insulation around the two parts (large and small) of the indoor unit coupling, using the coupler heat insulation. After installing the coupler heat insulation, wrap both ends with vinyl tape so that there is no gap. Secure both ends of the heat insulation material using nylon fasteners.

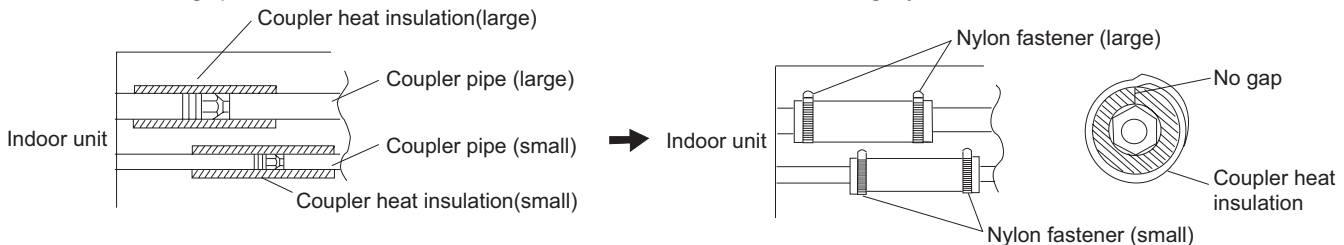

When using an auxiliary pipe, make sure that the fastener used is insulated in the same way.

Note:

When installing the unit on the floor, fix the four rubber base feet in the accessories on the bottom plate of the unit with four 4x16 screws and 4 flat washers, as the position in the figure.



Installation Procedure

INSTALLING THE DRAIN HOSE

- Install the drain pipe with downward gradient (1/50 to 1/100) and so there are no rises or traps in the pipe.
- Use general hard polyvinyl chloride pipe (VP25) (outside diameter 38 mm)
- During installation of the drain pipe, be careful to avoid applying pressure to the drain point of the unit.
- When the pipe is long, install supporters.
- Do not perform air bleeding.
- Always heat insulate (8mm or over thick) the indoor side of the drain pipe.

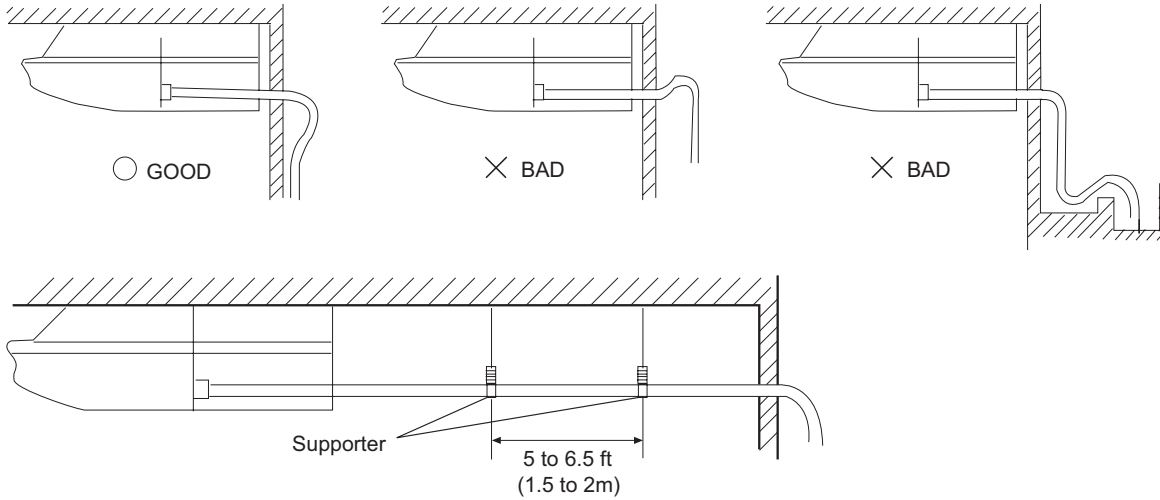

(1) Install insulation for the drain pipe

Cut the included insulation material to an appropriate size and adhere it to the pipe.

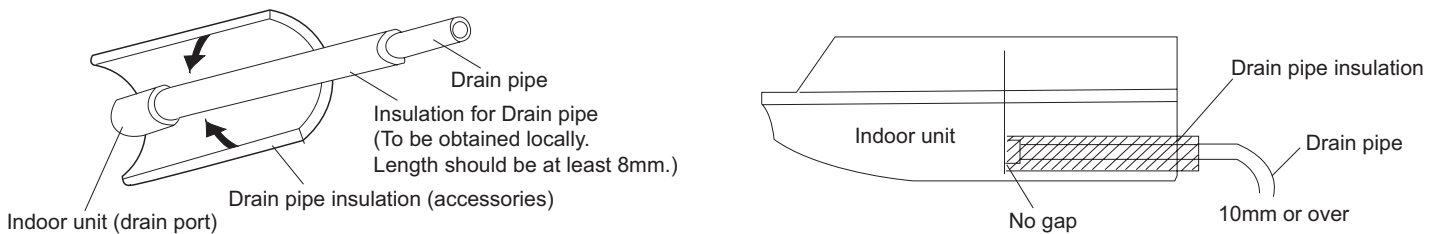

(2) When drain pipe is put in the right rear position

Fasten the drain pipe with cable VT so that there is a proper slope for drain pipe to exit from the indoor unit.

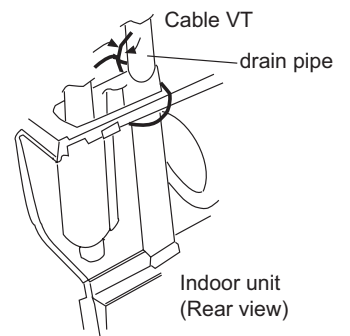

Installation Procedure

ELECTRICAL WIRING

Connect wiring to the terminals

A. For solid core wiring (or F-cable)

- (1) Cut the wire end with a wire cutter or wire-cutting pliers, then strip the insulation to about 15/16"(25mm) to expose the solid wire.
- (2) Using a screwdriver, remove the terminal screw(s) on the terminal board.
- (3) Using pliers, bend the solid wire to form a loop suitable for the terminal screw.
- (4) Shape the loop wire properly, place it on the terminal board and tighten securely with the terminal screw using a screwdriver.

B. For strand wiring

- (1) Cut the wire end with a wire cutter or wire-cutting pliers, then strip the insulation to about 3/8"(10mm) to expose the solid wire.
- (2) Using a screwdriver, remove the terminal screw(s) on the terminal board.
- (3) Using a round terminal fastener or pliers, securely clamp a round terminal to each stripped wire end.
- (4) Position the round terminal wire, and replace and tighten the terminal screw using a screwdriver.

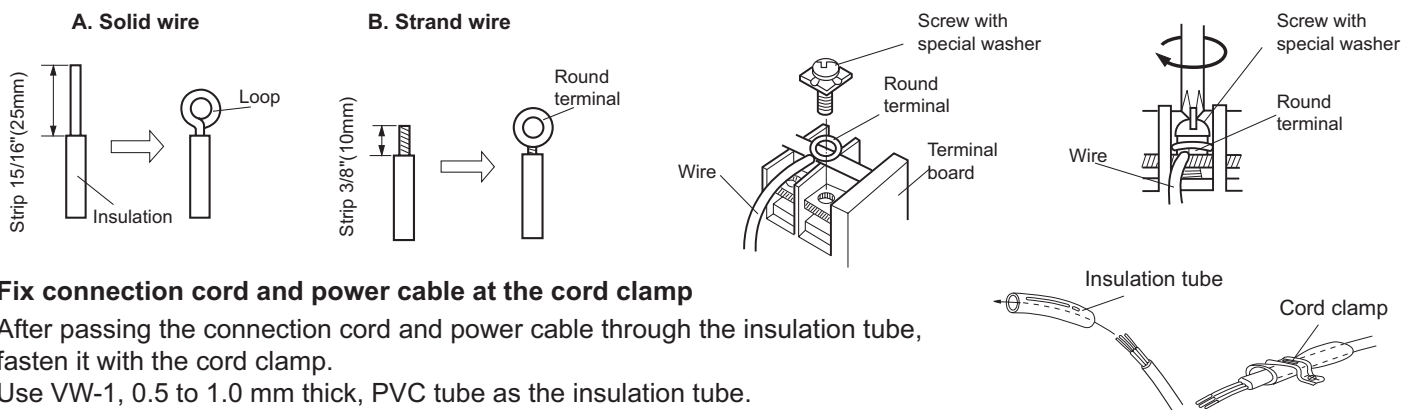

Fix connection cord and power cable at the cord clamp

After passing the connection cord and power cable through the insulation tube, fasten it with the cord clamp.

Use VW-1, 0.5 to 1.0 mm thick, PVC tube as the insulation tube.

Electrical requirement

Select wire sizes and circuit protection from table below. (This table shows 20m length wires with less than 2% voltage drop).

Item Model	Phase	Circuit breaker		Power source wire size (minimum) (mm ²)	Earth leakage breaker	
		Switch breaker (A)	Overcurrent protector rated capacity (A)		Switch breaker(A)	Leak current(mA)
AC28ES1ERA AC36ES1ERA	1	40	30	6.0	40	30
AC48FS1ERA AC60FS1ERA	1	30	20	4.0	10	30

CAUTION

- Match the terminal block numbers and connection cord colors with those of the outdoor unit. Erroneous wiring may cause burning the electric parts.
- Connect the connection cords firmly to the terminal block. Imperfect installation may cause a fire.
- Always fasten the outside covering of the connection cord with the cord clamp. If the insulator is chafed, electric leakage may occur.
- Always connect the ground wire.
- **The Unit has default temperature compensation setting, please cancel it when floor standing installation.**

Connect indoor unit and outdoor unit

- (1) Remove the cord clamp.
- (2) Process the end of the connection cords to the dimensions shown in wiring diagram.
- (3) Connect the end of the connection cord fully into the terminal block.
- (4) Fasten the connection cord with a cord clamp.
- (5) Fasten the end of the connection cord with the screw.

Installation Procedure

Wiring diagram

AC28ES1ERA AC36ES1ERA AC48FS1ERA AC60FS1ERA

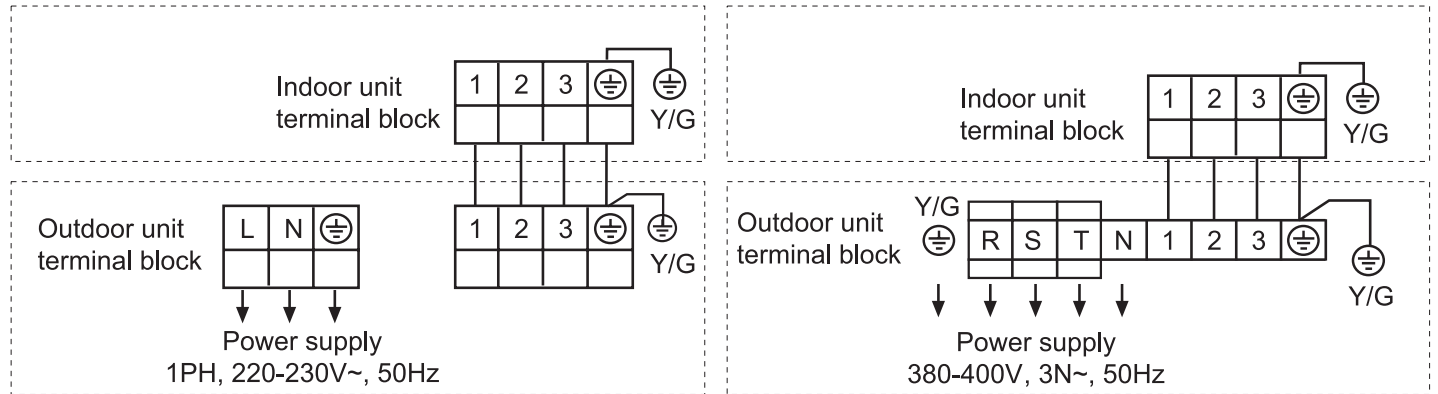

WARNING

- The power cable and connecting cable are self-provided.
- Always use a special branch circuit and install a special receptacle to supply power to the room air conditioner.
- Use a circuit breaker and receptacle matched to the capacity of the room air conditioner.
- The circuit breaker is installed in the permanent wiring. Always use a circuit that can trip all the poles of the wiring and has an isolation distance of at least 3mm between the contacts of each pole.
- Perform wiring work in accordance with standards so that the room air conditioner can be operated safely and positively.
- Install a leakage circuit breaker in accordance with the related laws and regulations and electric company standards.

CAUTION

- The power source capacity must be the sum of the room air conditioner current and the current of other electrical appliances. When the current contracted capacity is insufficient, change the contracted capacity.
- When the voltage is low and the air conditioner is difficult to start, contact the power company the voltage raised.

FRESH AIR INTAKE

1. Open up the knockout hole for the fresh air intake. If using half-concealed installation, open up the top knockout hole instead.

CAUTION

- When removing the cabinet (iron plate), be careful not to damage the indoor unit internal parts and surrounding area (outer case).
- When processing the cabinet (iron plate), be careful not to injure yourself with burrs, etc.

2. Fasten the round flange (optional) to the fresh air intake. If using half-concealed installation, attach to the top.

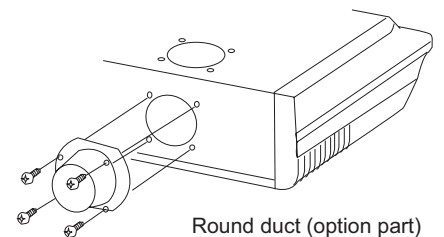
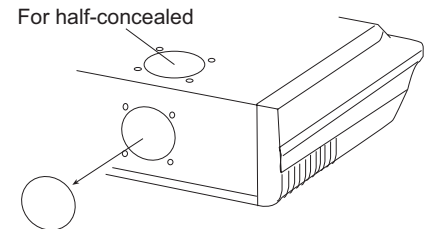

3. Connect the duct to the round flange.

4. Seal with a band and vinyl tape, etc. so that air does not leak from the connection.

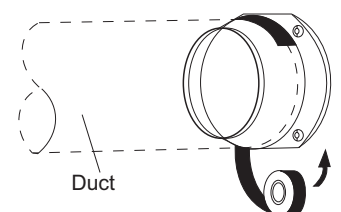

Test Run

Check items

1. Indoor unit

- Is operation of each button on the remote control unit normal?
- Does each lamp light normally?
- Do not air flow direction louvers operate normally?
- Is the drain normal?

2. Outdoor unit

- Is there any abnormal noise and vibration during operation?
- Will noise, wind, or drain water from the unit disturb the neighbors?
- Is there any gas leakage?

Customer guidance

Explain the following to the customer in accordance with the operation manual:

- (1) Starting and stopping method, operation switching, temperature adjustment, timer, air flow switching, and other remote control unit operations.
- (2) Air filter removal and cleaning, and how to use air louvers.
- (3) Give the operation and installation manuals to the customer.



Haier

Address: No.1 Haier Road, Hi-tech Zone, Qingdao 266101 P.R.China

Contacts: TEL +86-532-8893-6943; FAX +86-532-8893-6999

Website: www.haier.com

MANUALES DE USO E INSTALACIÓN DEL APARATO DE AIRE ACONDICIONADO DE TIPO CONVERTIBLE



AC28ES1ERA
AC36ES1ERA



AC48FS1ERA
AC60FS1ERA

Contenido

Precauciones para el uso	3
Advertencias	4
Denominación de los componentes	5
Componentes y funciones	6
Funcionamiento	7
Mantenimiento	9
Guía para la búsqueda de las averías	9
Consejos para el usuario	11
Diagnóstico mod. Inverter	12
Precauciones de seguridad	13
Elección del lugar de instalación	14
Accesorios para la instalación	14
Medidas para la instalación	14
Instalación de la unidad interior	15
Instalación del tubo de desagüe del agua de condensación	17
Conexiones eléctricas	18
Función "cambio de aire" (opcional)	19
Prueba de funcionamiento	20

- Lea detenidamente este manual antes de instalar el aparato.
Guarde este manual de uso para futuras consultas.

Haier

AIR CONDITIONERS

Haier Industrial Park, No.1 Haier Road, Qingdao, República Popular China

CONFORMIDAD DE LOS MODELOS SEGÚN LAS NORMATIVAS EUROPEAS

CE

Todos los productos cumplen los requisitos de las siguientes normas europeas:

- Directiva de baja tensión 73/23/CEE
- Directiva de baja tensión 2006/95/CE
- Compatibilidad electromagnética 89/336/CEE
- Compatibilidad electromagnética 2004/108/CE

ROHS

Los productos cumplen los requisitos de la directiva 2002/95/CEE establecida por el Parlamento Europeo y el Consejo sobre la Restricción del uso de determinadas sustancias peligrosas en aparatos eléctricos y electrónicos (Directiva RoHS de la Unión Europea).

WEEE

De acuerdo con la directiva 2002/96/CE del Parlamento Europeo, se informa al consumidor acerca de los requisitos que han de cumplirse para deshacerse de productos eléctricos y electrónicos.

REQUISITOS DE DESECHO:



Su aparato de aire acondicionado ha sido marcado con este símbolo que significa que los productos de tipo eléctrico y electrónico no deben mezclarse con la basura doméstica sin clasificar. No intente desmontar el sistema

por sí mismo: tanto el desmontaje del sistema de aire acondicionado como la manipulación del refrigerante, el aceite y cualquier otro componente deben ser llevados a cabo por un instalador cualificado, de acuerdo con la legislación local y nacional aplicable. Los aparatos de aire acondicionado deben ser tratados en instalaciones de manipulación especializadas para su reutilización, reciclado y recuperación. Al garantizar la correcta eliminación de este producto, estará contribuyendo a evitar las posibles consecuencias negativas que podría provocar sobre el medioambiente y la salud humana. Póngase en contacto con el instalador o la autoridad local pertinente si desea obtener más información. Las pilas deben ser extraídas del mando a distancia y eliminadas de forma independiente, de acuerdo con la legislación local y nacional aplicable.

INFORMACIÓN IMPORTANTE ACERCA DEL REFRIGERANTE UTILIZADO

Contiene gases fluorados de efecto invernadero regulados por el Protocolo de Kioto. _____ A

R410A

1 = Kg B

2 = Kg C

1+2 = Kg D

F E

Este producto contiene gases fluorados de efecto invernadero regulados por el Protocolo de Kioto. No los libere a la atmósfera.

Tipo de refrigerante: R410A

Valor GWP*: 1975 1975

GWP = Potencial de contribución al calentamiento global

Escriba con tinta indeleble:

- 1 La carga de refrigerante que contiene el producto de fábrica
- 2 La cantidad de refrigerante adicional cargada in situ y
- 1+2 La carga total de refrigerante en la etiqueta de refrigerante suministrada con el producto. Una vez escritos los datos correspondientes, la etiqueta deberá adherirse cerca de la conexión de carga del producto (por ejemplo, sobre la parte interna de la cubierta de la válvula de retención).

A Contiene gases fluorados de efecto invernadero regulados por el Protocolo de Kioto.

B Carga de refrigerante que contiene el producto de fábrica: consulte la placa de características de la unidad.

C Cantidad de refrigerante adicional cargada in situ.

D Carga total de refrigerante.

E Unidad exterior.

F Botella de refrigerante y analizador de carga.

Precauciones para el uso

- Antes de usar el climatizador lea el presente manual de instrucciones
 - Las precauciones de seguridad que figuran a continuación se subdividen en PELIGRO y ATENCIÓN. La palabra PELIGRO corresponde a precauciones que, en caso de no observarse, pueden comportar serias consecuencias como muerte, lesiones graves, etc. No obstante, la palabra ATENCIÓN también corresponde a precauciones que, en caso de no observarse, pueden causar serios problemas, según la situación.
- Conserve las Precauciones de seguridad siempre a mano, para que pueda consultarlas siempre que sea necesario.

PELIGRO

- Este climatizador debe ser instalado por personal especializado; no intente instalarlo personalmente.
- Para cualquier reparación, diríjase siempre únicamente a un Centro de Asistencia Técnica autorizado.
- En caso de mudanza o reubicación del aparato, diríjase a un Centro de Asistencia Técnica autorizado para el desmontaje y nueva instalación del climatizador.
- Evite permanecer directamente expuesto al flujo de aire frío difundido por el climatizador durante mucho tiempo.
- No introduzca nunca los dedos ni ningún objeto en las rejillas de salida o de aspiración.
- No encienda ni apague el climatizador introduciendo o retirando el enchufe del cable de alimentación.
- Vigile de no dañar el cable de alimentación.
- En caso de mal funcionamiento del climatizador (olor de quemado u otro), pare inmediatamente el aparato, desenchúfelo de la toma de corriente y diríjase a un Centro de Asistencia Técnica autorizado.

ADVERTENCIAS

- Ventile periódicamente la estancia durante el funcionamiento del climatizador.
- No dirija el flujo de aire del aparato directamente hacia chimenea u otro aparato para la calefacción.
- No apoye objetos o suba sobre el climatizador.
- No cuelgue objetos en la unidad interior.
- No coloque jarrones de flores o recipientes que contengan agua sobre el climatizador.
- No esponga el climatizador al contacto con el agua.
- No manipule el climatizador con las manos mojadas.
- No tire del cable de alimentación
- Desenchufe siempre el cable de alimentación de la toma de corriente si se prevé no usar el climatizador durante largos períodos de tiempo.
- Controle periódicamente las condiciones de instalación para localizar eventuales daños.
- No esponga a animales o plantas al flujo de aire directo procedente del climatizador.
- No beba el agua de desagüe eliminada por el climatizador.
- Este aparato no debe usarse para otros fines, como la conservación de alimentos, instrumentos de precisión u obras de arte, el cultivo de plantas o la cría de animales.
- No ejerza fuertes presiones sobre los deflectores de aire.
- Haga funcionar siempre el aparato con el filtro del aire correctamente instalado.
- No obstruya nunca las rejillas de aspiración y de salida del aire.
- Asegúrese de mantener una distancia mínima de un metro entre eventuales equipos electrónicos y las unidades interna y externa.
- Evite instalar el climatizador cerca de chimeneas u otras fuentes de calor.
- Durante las operaciones de instalación de las unidades interna y externa, evite el acceso de los niños al lugar.
- No use gases inflamables cerca del climatizador.

Advertencias

Límites de funcionamiento

Gama útil de las temperaturas ambiente:

Refrigeración	Temperatura interna	máx.	BS/BH	32/23°C
		mín.	BS/BH	18/14°C
Calefacción	Temperatura externa	máx.	BS/BH	46/26°C
		mín.	BS/BH	10/6°C
	Temperatura interna	máx.	BS	27°C
		mín.	BS	15°C
Temperatura externa	máx.	BS/BH	24/18°C	
	mín.	BS	-15°C	

BS: Temperatura con
Bulbo Seco

BU: Temperatura con
Bulbo Húmedo

- Si el climatizador se usa en condiciones de temperatura superiores a las que figuran más arriba, el circuito automático de protección incorporado podría activarse interrumpiendo el funcionamiento del climatizador para no dañar los circuitos internos. Por el contrario, en caso de uso del climatizador con temperaturas inferiores a las indicadas, el intercambiador de calor podría congelar con las consiguientes pérdidas de agua u otras anomalías de funcionamiento.
- No use el acondicionador de aire para fines distintos a la refrigeración, calentamiento, deshumidificación o ventilación de las estancias.
- El método de cableado debe estar en línea con el estándar local.
- Las pilas descargadas se deben tirar a los contenedores adecuados.
- Si el fusible de la tarjeta electrónica salta, sustitúyalo por uno del tipo T3.15A/250VAC.
- El interruptor del climatizador debe interrumpir todos los polos; la distancia entre los 2 contactos no debe ser inferior a 3 mm.
- Use sólo cables de cobre.
- Todos los cables deben tener el certificado de autenticidad Europea.
- Se entrega sin los cables de alimentación y de conexión.

Denominación de los componentes

Unidad interior

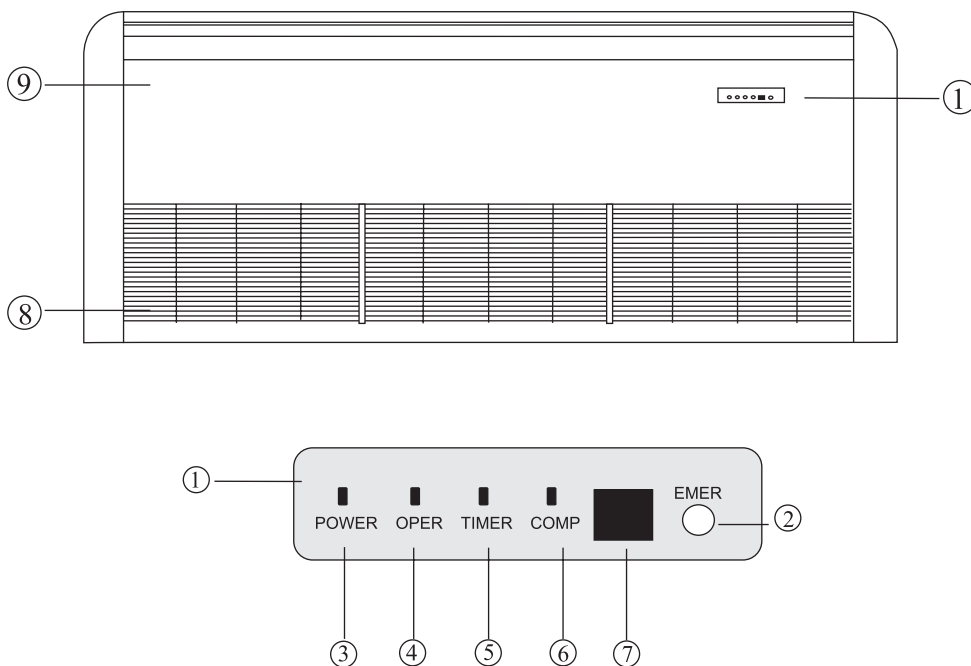

- (1) Panel de control
- (2) Interruptor de emergencia
- (3) Indicador luminoso de la alimentación eléctrica (POWER)
- (4) Indicador luminoso del funcionamiento (OPER)
- (5) Indicador luminoso de la función temporizador (TIMER)
- (6) Indicador luminoso del funcionamiento del compresor (COMP)
- (7) Sensor señales del mando a distancia
- (8) Rejilla de aspiración del aire (con filtro del aire en el interior)
- (9) Panel anterior

Nota:

Para las unidades controladas con mando con cable, compruebe el estado de control en el display del mando con cable en vez de hacerlo en el panel de control. Para las unidades controladas con mando con cable, al activar la función temporizador el indicador luminoso Timer del panel de control no se enciende.

Componentes y funciones

Mando a distancia

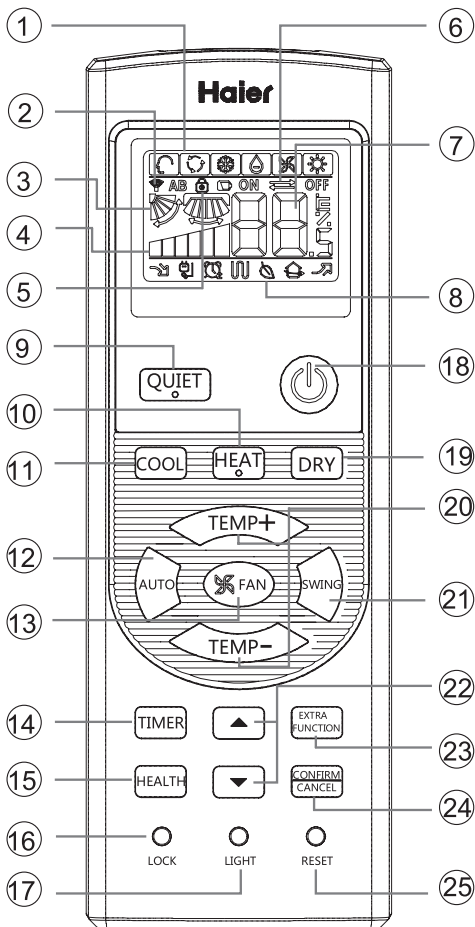

1. Indicador de modo

Modo de funcionamiento	AUTOMÁTICA	REFRIGERACIÓN	SECO	CALEFACCIÓN	VENTILADOR
Mando a distancia					

2. Indicador de envío de señal

3. Indicador de OSCILACIÓN

4. Indicador de VELOCIDAD DEL VENTILADOR



5. Indicador de BLOQUEO

6. Indicador TEMPORIZADOR DE APAGADO TEMPORIZADOR DE ENCENDIDO

7. Indicador de TEMPERATURA

8. Indicador de funciones adicionales

Modo de funcionamiento	SILENCIO	SUEÑO	Ayuda suplementaria con calor eléctrico	SALUDABLE	INTENSO
Mando a distancia					

El calor eléctrico no está disponible.

9. Botón SILENCIO

10. Botón CALEFACCIÓN

11. Botón REFRIGERACIÓN

12. Botón AUTOMÁTICO

13. Botón VENTILADOR

14. Botón TEMPORIZADOR

15. Botón SALUDABLE

(Este modelo no tiene esta función.)

16. Botón BLOQUEAR

Se utiliza para bloquear los botones y la pantalla LCD.

17. Botón LUZ

(Este modelo no tiene esta función.)

Controla la activación y desactivación de la iluminación del panel de indicadores LED de la unidad interior.

18. Botón ENCENDIDO y APAGADO

19. Botón SECO

20. Botón TEMPERATURA

21. Botón OSCILACIÓN

22. Botón HORA

23. Botón FUNCIÓN ADICIONAL

Función: función Solo ventilador, función Envío de flujo de aire saludable hacia arriba y hacia abajo, función Sueño, función Renovación del aire (función reservada) y conversión de grados Fahrenheit/Celsius

Función de establecimiento del modo Intenso, función de oscilación hacia la izquierda y hacia la derecha, función de calefacción de 10 °C

24. Botón CANCELAR/CONFIRMAR

Función: establecer y cancelar el temporizador y otras funciones adicionales.

25. Botón RESTABLECER

Si el mando a distancia presenta alguna anomalía, introduzca un objeto puntiagudo a través del orificio para pulsar este botón y restablecer el mando a distancia.

Instalación de las pilas

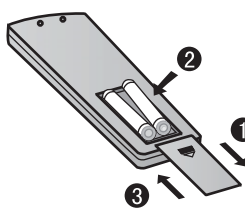

1 Extraiga la cubierta de las baterías;

2 Instale las baterías como muestra la ilustración. 2 pilas R-03, botón de restablecimiento (cilindro);

3 Asegúrese de que las pilas están alineadas correctamente con las polaridades "+" y "-";

4 Instale las pilas y vuelva a colocar de nuevo la cubierta.

Nota:

- La distancia entre el cabezal de transmisión de la señal y el orificio del receptor debe ser de unos 7 m sin obstáculos.
- Si se instalan lámparas fluorescentes o se utilizan teléfonos inalámbricos en la sala, el receptor podría sufrir interferencias al recibir las señales, por lo que la distancia hasta la unidad interior deberá ser menor.
- Si se activan todos los indicadores de la pantalla o no es posible visualizarlos correctamente durante el uso, significa que las pilas se han agotado. Por favor, cambie las pilas.
- Si el mando a distancia no funciona normalmente durante su uso, extraiga las pilas y vuelva a instalarlas pasados unos minutos.

Sugerencia:

Extraiga las pilas si no tiene intención de utilizar el aparato durante un período largo de tiempo. Si observa alguna pantalla extraña después de extraer las pilas deberá pulsar el botón Restablecer.

Funcionamiento

Funcionamiento básico

Mando a distancia

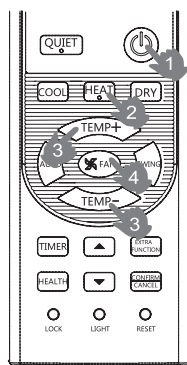

1. Puesta en marcha de la unidad

Pulse el botón de ENCENDIDO / APAGADO del mando a distancia para poner en marcha la unidad.

2. Selección del modo de funcionamiento

Botón REFRIGERACIÓN: modo Refrigeración

Botón CALEFACCIÓN: modo Calefacción

Botón SECO: modo Deshumidificación

3. Selección de la configuración de temperatura

Pulse el botón TEMP+ / TEMP-.

TEMP+ Cada vez que pulse este botón, el valor de temperatura aumentará 1 °C. Si mantiene el botón pulsado, la temperatura aumentará rápidamente.

TEMP- Cada vez que pulse este botón, el valor de temperatura bajará 1 °C. Si mantiene el botón pulsado, la temperatura bajará rápidamente.

Seleccione la temperatura que desee.

4. Selección de la velocidad del ventilador

Pulse el botón VENTILADOR. Cada vez que pulse el botón, la velocidad del ventilador cambiará de acuerdo con el ciclo ilustrado a continuación:



El aparato de aire acondicionado funciona según la velocidad de ventilador indicada.

Si el VENTILADOR se configura en el modo AUTOMÁTICO, el aparato de aire acondicionado ajustará automáticamente la velocidad del mismo según la temperatura de la habitación.

Modo de funcionamiento	Mando a distancia	Nota
AUTOMÁTICA		En el modo de funcionamiento automático, el aparato de aire acondicionado seleccionará automáticamente el modo Refrigeración o Calefacción según la temperatura de la habitación. Si el VENTILADOR está configurado en el modo AUTOMÁTICO, el aparato de aire acondicionado ajustará automáticamente su velocidad según la temperatura de la habitación.
REFRIGERACIÓN		
SECO		En el modo SECO, cuando la temperatura de la sala sea inferior a la temperatura configurada +2°C, el equipo funcionará de forma intermitente a BAJA velocidad, independientemente de la configuración del ventilador.
CALEFACCIÓN		En el modo CALEFACCIÓN, el equipo distribuirá aire caliente después de un corto período de tiempo durante el que se activará la función de prevención de distribución de aire frío. Si el VENTILADOR se configura en el modo AUTOMÁTICO, el aparato de aire acondicionado ajustará automáticamente la velocidad del mismo según la temperatura de la habitación.
VENTILADOR		En el modo VENTILADOR, la unidad no funcionará en los modos REFRIGERACIÓN o CALEFACCIÓN, sino únicamente en el modo VENTILADOR. El modo AUTOMÁTICO no está disponible en el modo VENTILADOR. El ajuste de temperatura quedará deshabilitado. En el modo VENTILADOR, el modo de funcionamiento Sueño no estará disponible.

Funcionamiento en modo Sueño

Pulse el botón **EXTRA FUNCTION** para acceder a opciones adicionales. Cuando la secuencia muestre , parpadeará. A continuación, pulse **CONFIRM/CANCEL** para entrar en la función Sueño.



Modo de funcionamiento

1. Entrada Botón SECO

1 hora después de que se inicie el modo SUEÑO, la temperatura aumentará 1°C por encima del valor de temperatura establecido. Después de otra hora, la temperatura aumentará 1°C más. La unidad funcionará durante 6 horas más y después se detendrá. La temperatura será mayor que el valor de temperatura, de forma que la temperatura de la habitación no sea demasiado baja mientras duerme.

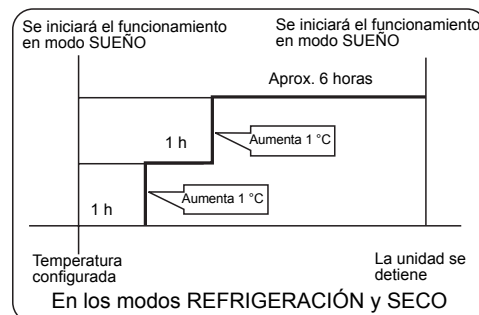

2. En el modo CALEFACCIÓN

1 hora después de que se inicie el modo SUEÑO, la temperatura bajará 2°C por debajo del valor de temperatura establecido. Después de otra hora, la temperatura bajará 2°C más. Después de 3 horas más, la temperatura aumentará 1°C. El equipo funcionará durante 3 horas más y después se detendrá. La temperatura será inferior a la temperatura configurada, de forma que la temperatura de la habitación no sea demasiado alta mientras duerme.

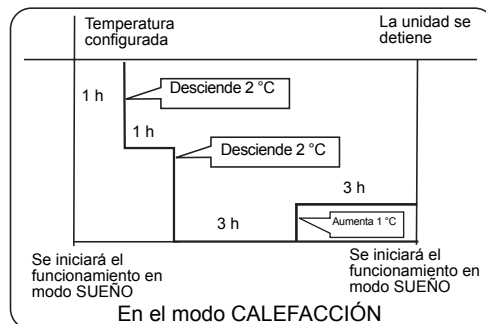

3. En el modo AUTOMÁTICO

La unidad funcionará en el modo de sueño correspondiente, adaptado al modo de funcionamiento seleccionado automáticamente.

Funcionamiento

4. En el modo VENTILADOR

No dispone de función SUEÑO.

5. Establecer el cambios en la velocidad del aire durante el sueño

Si la velocidad del aire es alta o media antes de activar la función SUEÑO, active esta función para que dicha velocidad se reduzca una vez activada la función SUEÑO. Si la velocidad del aire es baja, no se llevará a cabo ningún cambio.

Nota

Si se establece la función TEMPORIZADOR, la función Sueño no se podrá configurar. Después de configurar la función Sueño, si el usuario reinicia la función TEMPORIZADOR, la función Sueño se cancelará; la máquina recuperará su estado de temporización de encendido.

Funcionamiento en modo INTENSO/SILENCIOSO

(1) Funcionamiento en modo INTENSO

Utilice esta función si necesita calentar o refrigerar rápidamente una habitación.

Pulse el botón  para acceder a opciones adicionales.

Cuando la secuencia muestre  parpadeará.

Presione  para entrar en la función del modo Intenso.

Cuando cancele la función, vuelva a entrar en las opciones adicionales para cancelar la función del modo Intenso.

(2) Funcionamiento en modo SILENCIOSO

Utilice esta función si desea que la unidad funcione de forma silenciosa y le permita leer o descansar. Pulse el botón SILENCIO. El mando a distancia mostrará  y podrá entrar en la función de silencio. Pulse de nuevo el botón SILENCIO para cancelar la función de silencio.

Nota:

Si se selecciona el modo CALEFACCIÓN o REFRIGERACIÓN rápido en el modo de funcionamiento INTENSO, la habitación no presentará una distribución homogénea de la temperatura. Si el modo de funcionamiento SILENCIOSO se mantiene activo durante un período prolongado de tiempo, no se alcanzarán niveles eficaces de calefacción o refrigeración.

Ajuste de la dirección del flujo de aire

1. Indicador de estado del flujo de aire

REFRIGERACIÓN/SECO:

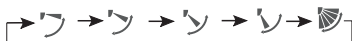

CALEFACCIÓN:

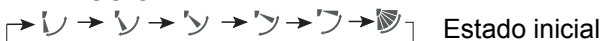

2. Ajuste del flujo de aire hacia la izquierda y hacia la derecha

(Este modelo no tiene esta función.)

Uso del temporizador de encendido/apagado

- Una vez que la unidad se encuentre en marcha, seleccione el modo de funcionamiento que desee.
- Pulse el botón TEMPORIZADOR para cambiar al modo TEMPORIZADOR. Cada vez que pulse este botón, la pantalla cambiará de acuerdo con el ciclo ilustrado a continuación: Mando a distancia:

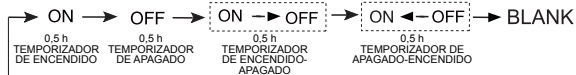

Seleccione a continuación el modo TEMPORIZADOR que desee (TEMPORIZADOR DE ENCENDIDO, TEMPORIZADOR DE APAGADO o TEMPORIZADOR DE ENCENDIDO-APAGADO). "Encendido" o "Apagado" parpadeará.

3. Pulse / para configurar la hora.

 Pulse el botón para cada hora. Para las primeras 12 horas, se aumentará 0,5 horas con cada pulsación. Después de las primeras 12 horas, se aumentará 1 hora con cada pulsación.

 Pulse el botón para cada hora. Para las primeras 12 horas, se reducirá 0,5 horas con cada pulsación. Después de las primeras 12 horas, se reducirá 1 hora con cada pulsación. Puede ajustar cualquier hora comprendida en el intervalo de 24 horas.

4. Confirmar la configuración del temporizador

Después de ajustar el tiempo, presione el botón  y confirme el tiempo. El botón ENCENDIDO o APAGADO no volverá a parpadear.

5. Cancelar la configuración del temporizador

Presione el botón del temporizador las veces que sea necesario hasta que desaparezca el indicador del tiempo.

Sugerencias:



Después de sustituir las pilas o si se produce un fallo en el suministro eléctrico, la configuración de tiempo se restablecerá. Según la secuencia de configuración de hora aplicada a las funciones TEMPORIZADOR DE ENCENDIDO y TEMPORIZADOR DE APAGADO, podrá realizar operaciones de Inicio-Parada o Parada-Inicio.

Funcionamiento en el modo de flujo de aire saludable

1. Pulse para comenzar



Establezca las condiciones de funcionamiento confortables.

2. Configuración de la función de flujo de aire saludable

Pulse el botón  para acceder a opciones adicionales. Pulse este botón continuamente. La posición de las lamas cambiará cíclicamente entre las tres posiciones siguientes. Elija la posición de oscilación que necesite y, a continuación, presione el botón  para confirmar la selección.



1. Cancelación de la función de flujo de aire saludable

Pulse el botón  para acceder a opciones adicionales. Pulse este botón de forma continua. La posición de las lamas cambiará cíclicamente de nuevo entre las tres posiciones siguientes. Pulse el botón  para cancelar la operación.

Aviso: no cambie la dirección del deflector con la mano. Si no sigue esta indicación, la rejilla no funcionará correctamente. Si la rejilla no funciona correctamente, detenga el funcionamiento durante un minuto y, a continuación, vuelva a intentarlo realizando el ajuste con el mando a distancia.

Nota:

1. Después de establecer la función de flujo de aire saludable, la posición de la rejilla se fijará.

2. En el modo de calefacción, es mejor seleccionar el modo .

3. En el modo de refrigeración, es mejor seleccionar el modo .

4. En el modo de refrigeración y seco, si utiliza el aparato de aire acondicionado durante un prolongado período de tiempo en un entorno con alta humedad, se puede producir condensación de agua en la rejilla.

Mantenimiento

Limpieza del filtro del aire

1. Pulse las dos teclas situadas sobre los filtros hasta que se oiga un "clic".
2. Mueva los filtros hacia arriba para sacarlos de la rejilla de aspiración.
3. Limpie los filtros. Use una aspiradora para eliminar el polvo, o bien lave el filtro con agua. Una vez lavado, seque completamente los filtros sin exponerlos al sol.
4. Vuelva a introducir los filtros en la rejilla de aspiración y pulse las dos teclas situadas sobre los filtros hasta que se oiga un "clic".

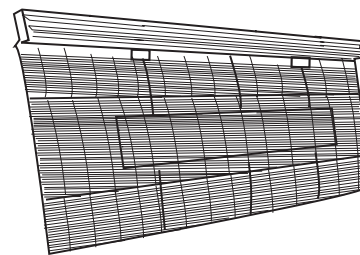

Limpieza de la unidad interior

- Cuando el climatizador se usa durante largos períodos, se pueden producir acumulaciones de polvo dentro del aparato que perjudican a su rendimiento. Además del cuidado y limpieza ordinaria del climatizador, se recomienda hacer inspeccionar regularmente el aparato: para más informaciones, diríjase a un Centro de Asistencia Técnica autorizado.
- Para la limpieza del revestimiento de la unidad interior, no use nunca agua a una temperatura superior a 40°C, detergentes abrasivos ni agentes volátiles como el benceno o disolventes.
- Evite absolutamente usar insecticidas u otros spray de materiales inflamables.
- Cuando no se use el climatizador durante un mes o más, haga funcionar el aparato en modo Ventilación durante aproximadamente medio día para que las partes internas del aparato estén bien secas.

Guía para la búsqueda de las averías

Los siguientes fenómenos no constituyen anomalías de funcionamiento:



Se oye ruido de agua que fluye.	Al poner en marcha el climatizador, cuando el compresor se pone en marcha o se para durante el funcionamiento o cuando el climatizador se apaga, a veces se oye ruido de agua que fluye. Se trata del flujo del refrigerante dentro de las tuberías y no constituye ninguna anomalía.
Se oyen crujidos.	Lo ocasiona la dilatación o contracción del plástico debido a las variaciones de temperatura.
Emisión de olores.	La unidad interior emite malos olores. Estos olores se deben al humo de cigarrillo o al barniz de los muebles que hay en la estancia, que son absorbidos por el aparato y vueltos a poner en circulación.
Durante el funcionamiento, la unidad interior emite neblina.	En el modo Refrigeración o Deshumidificación, a veces de la rejilla de salida de la unidad interior sale una neblina blanca. Se debe a la condensación formada por la brusca variación de temperatura en el aire.
El aparato pasa al modo Ventilación durante la Refrigeración.	Para evitar que se acumule escarcha en el intercambiador de calor de la unidad interior, a veces se produce el paso automático al modo Ventilación, pero el aparato vuelve rápidamente al modo Refrigeración.
El climatizador no se pone en marcha después de la detención.	Aunque esté pulsada la tecla de funcionamiento, la refrigeración, deshumidificación o la calefacción no se pueden activar durante tres minutos después de la detención del climatizador. Ello se debe a la activación del circuito de protección. Esperar tres minutos.
En el modo Deshumidificación no se difunde aire o bien la velocidad de ventilación no se puede modificar.	Si la temperatura ambiente es demasiado fría en la modalidad deshumidificación, el ventilador reduce automáticamente la velocidad de ventilación a intervalos regulares.
La unidad exterior produce agua o vapor en modo Calefacción.	Esto ocurre cuando la escarcha acumulada en la unidad exterior se elimina (durante la operación de autodesescarche).
En la modalidad Calefacción, el ventilador de la unidad interior sigue funcionando también después del paro del climatizador.	Para eliminar el exceso de calor, el ventilador de la unidad interior sigue girando durante un cierto tiempo después del paro del climatizador.



En caso de señalización de alarma o falta de funcionamiento podría no tratarse de una avería sino de una protección normal del aparato por causas externas. Para restablecer el correcto funcionamiento se debe cortar la tensión como mínimo durante 3 minutos y luego volver a dar la tensión a la instalación. Si el problema debiera persistir contacte con la asistencia técnica autorizada.

Guía para la búsqueda de las averías

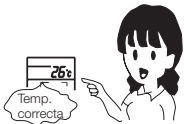
Rogamos que realice los siguientes controles antes de dirigirse al Servicio de Asistencia.

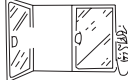
EL CLIMATIZADOR NO SE PONE EN MARCHA		
<p>¿El interruptor situado más arriba de la instalación está en ON?</p> 	<p>¿El suministro eléctrico de la red es normal?</p> 	<p>¿El magnetotérmico de protección ha saltado? Es muy peligroso: desconecte inmediatamente la corriente y contacte con el vendedor.</p>

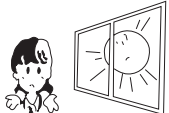
REFRIGERACIÓN O CALEFACCIÓN INSUFICIENTE		
<p>¿El mando a distancia está correctamente programado?</p> 	<p>¿El filtro del aire está sucio?</p> 	<p>¿Hay obstáculos al flujo de aire de las rejillas de aspiración o de salida?</p> 
<p>¿El deflector horizontal se halla orientado hacia arriba? (En el modo Calefacción)</p>	<p>¿Están las puertas o las ventanas abiertas?</p> 	

LA REFRIGERACIÓN ES INSUFICIENTE		
<p>¿La luz solar entra directamente en la estancia?</p> 	<p>¿Hay fuentes de calor "ocultas" en la estancia?</p> 	<p>¿La estancia está atestada?</p> 
<p>En el modo Calefacción se emite aire frío. ¿El climatizador está en fase de precalefacción?</p>		

Si después de haber realizado estos controles el climatizador aun no funciona correctamente, o si se verifican los siguientes problemas, apague inmediatamente el aparato y póngase en contacto con el vendedor.

- Los fusibles o el magnetotérmico de protección se funden o saltan a menudo.
- Se forman gotas de condensación durante el funcionamiento en el modo Refrigeración o Deshumidificación.
- El funcionamiento no es normal o se oyen ruidos inusuales.

Consejos para el usuario

Rendimiento en modo Calefacción

- Este climatizador está dotado de un sistema de calefacción del tipo con bomba de calor, que concentra el calor del aire externo con la ayuda del refrigerante para calentar el ambiente interno. Por lo tanto la capacidad de calentamiento del climatizador disminuye con la bajada de la temperatura externa. Cuando la capacidad de calentamiento ya no es suficiente, se recomienda usar otro sistema de calefacción junto con el climatizador.
- Dado que el climatizador del tipo con bomba de calor usa la circulación de aire caliente para calentar todo el espacio de una estancia, a veces pasa un tiempo después del encendido antes de que suba la temperatura de la estancia.

Desescarche automático regulado por el microprocesador

- Cuando el climatizador se usa en el modo Calefacción en condiciones externas de baja temperatura y humedad elevada, en la unidad exterior se acumula escarcha que reduce las prestaciones del climatizador.
- Para prevenir esta reducción de las prestaciones, el climatizador está provisto de un sistema de desescarche automático regulado por el microprocesador. Cuando se acumula escarcha, el climatizador se para temporalmente y realiza rápidamente la operación de desescarche (de una duración de entre 7 y 12 minutos). La operación de desescarche automático viene indicada por el parpadeo del indicador luminoso del funcionamiento (OPER).

Señalización de averías

- Si se produce una avería durante el funcionamiento del climatizador, el indicador luminoso OPERATE empieza a parpadear y la unidad emite un sonido.

Diagnóstico mod. Inverter

Cuando se produce un fallo, el ventilador de la unidad interior deja de funcionar.

Si falla la unidad interior, solamente el LED de funcionamiento del receptor remoto lo indicará.

Si falla la unidad exterior, el LED del temporizador y el LED de funcionamiento lo indicarán. El LED del temporizador del receptor remoto equivale a las decenas y el LED de funcionamiento equivale a las unidades. El LED del temporizador parpadeará primero y 2 segundos más tarde lo hará el LED de funcionamiento. Cuando esa secuencia termine, 4 segundos más tarde, dichos LED parpadearán por turnos de nuevo. El número de parpadeos es el error de la unidad exterior + 20.

Por consiguiente, el LED del temporizador parpadeará dos veces primero y, a continuación, el LED de funcionamiento parpadeará dos veces.

Ta: sensor de temperatura ambiente

Tm: sensor de temperatura de la bobina

Código de falla (de tarjeta receptora)		Código de falla (de controlador con cable)	Código de falla (de controlador de panel)	Localización de averías	Razones posibles
Veces de destellos del LED del temporizador (PCB LED4 interior)	Veces de destellos del LED de funcionamiento (PCB LED3 interior)				
0	1	01	E1	Falla del sensor de la temperatura Ta	Sensor desconectado, o roto, o en la posición incorrecta, o cortocircuito
0	2	02	E2	Falla del sensor de la temperatura Te	Sensor desconectado, o roto, o en la posición incorrecta, o cortocircuito
0	4	04	F8	EEPROM ERROR	Falla de la unidad interior PCB
0	7	07	E9	Comunicación anormal entre las unidades interiores y exteriores	Conexión incorrecta, o cables desconectados, o la configuración incorrecta de la unidad interior, o falla de suministro de potencia o falla de PCB
0	8	NO VISUALIZACIÓN DE CÓDIGO DE ERROR	E8	Comunicación anormal entre el controlador interior con cable y la unidad interior PCB	Comunicación anormal entre el controlador interior con cable y la unidad interior PCB
0	12	0C	E0	Sistema de drenaje anormal	La bomba de motor desconectado, o en la posición incorrecta, o el interruptor de flotador roto, o el interruptor de flotador desconectado, o en la posición incorrecta
0	13	OD	EF	Señal incorrecta del cruce por cero	Detectada incorrecta la señal del cruce por cero
0	16	10	F3	Modo interior anormal	Diferente del modo de la unidad exterior
2	1	15	/	Unidad exterior anormal	Consulte la lista de localización de averías de la unidad exterior
2	2	16	/	Unidad exterior anormal	
2	4	18	/	Unidad exterior anormal	
2	5	19	/	Unidad exterior anormal	
2	7	1B	/	Unidad exterior anormal	
2	8	1C	/	Unidad exterior anormal	
2	9	1D	/	Unidad exterior anormal	
3	0	1E	/	Unidad exterior anormal	
3	1	1F	/	Unidad exterior anormal	
3	2	20	/	Unidad exterior anormal	
3	3	21	/	Unidad exterior anormal	
3	5	23	/	Unidad exterior anormal	
3	6	24	/	Unidad exterior anormal	
3	7	25	/	Unidad exterior anormal	
3	8	26	/	Unidad exterior anormal	
3	9	27	/	Unidad exterior anormal	
4	3	2B	/	Unidad exterior anormal	
4	4	2C	/	Unidad exterior anormal	
4	7	2F	/	Unidad exterior anormal	
4	8	30	/	Unidad exterior anormal	
4	9	31	/	Unidad exterior anormal	
5	8	3A	/	Unidad exterior anormal	
5	9	3B	/	Unidad exterior anormal	
6	3	3F	/	Unidad exterior anormal	
6	4	40	/	Unidad exterior anormal	

1. Para la falla interior, sólo el LED de funcionamiento en receptor remoto se indicará.

2. Para la falla exterior, el LED del temporizador y el LED de funcionamiento se indicarán. El LED del temporizador del receptor remoto se visualiza en el lugar diez, y el LED de funcionamiento se visualiza en el lugar de uno. El LED del temporizador se destella primero, después de 2 segundos, el LED de funcionamiento también se destella. Después, 4 segundos más tarde, se destellarán en vueltas otra vez. Las veces de destellos se equivalen al código de falla de la unidad exterior más 20. Por ejemplo, el código de falla del exterior es 2, la unidad interior debe visualizarse 22. Como resultado, luego el LED de funcionamiento se destella dos veces.

3. Para obtener más detalles de falla de la unidad exterior, por favor consulte la lista de localización de averías de la unidad exterior.

Precauciones de seguridad

ATENCIÓN

- Para la instalación, diríjase al revendedor o a personal especializado. No intente instalar el climatizador usted solo. Una instalación incorrecta puede provocar pérdidas de agua, electrocuciones e incendios.
- Le recordamos que la instalación de los aparatos debe realizarse de acuerdo con las normas para permitir el acceso directo a los mismos para su mantenimiento. Queda excluido de la cobertura de la garantía el uso eventual de andamiajes, grúas, etc. para realizar el mantenimiento.

ADVERTENCIAS

- No instalar en lugares en los que pudieran producirse pérdidas de gas inflamable cerca del aparato para evitar el riesgo de incendio.
- Instale un disyuntor de corriente para evitar descargas eléctricas.
- Conecte el cable de toma de tierra; no conecte el cable de la masa a tubos del gas, tubos del agua o líneas telefónicas.
- Instale el tubo de desagüe del agua de condensación en modo correcto, ya que en caso contrario podrían producirse pérdidas de agua.
- El climatizador debe estar provisto de un cable de alimentación exclusivo.
- Vigile de no rayar la superficie externa del climatizador.
- Después de la instalación, explique al usuario final el funcionamiento del climatizador.

Lugar de instalación:

- Ubicación de fácil acceso donde el aire circule de forma adecuada.
- Ubicación no expuesta a salpicaduras de aceite o emisiones de vapor (cocina).
- Lugar no expuesto al aire salobre (orilla del mar).
- Lugar en el que no se produzcan o desprendan gases corrosivos (fuentes termales)
- Lugar no sujeto a oscilaciones frecuentes de tensión.
- Ubicar lejos de televisores, radio o aparatos que generen ondas electromagnéticas u ondas de alta frecuencia.
- Ubicar allí donde el ruido y el aire caliente emitido por la unidad exterior no molesten a los vecinos.
- Ubicar en un lugar que no esté expuesto a grandes nevadas en invierno.
- Ubicar donde no haya obstáculos que obstruyan las rejillas de aspiración y de salida del aire.
- Ubicar en un lugar que pueda soportar el peso del climatizador sin provocar vibraciones o ruidos excesivos.

Conexiones eléctricas:

- Para una instalación de acuerdo con las normas, se ruega que siga estrictamente las indicaciones que figuran en el presente manual.
- Conecte la unidad interior y la externa con las tuberías y los cables eléctricos entregados como accesorios.
- Si el cable de alimentación está dañado, deberá ser sustituido por personal del servicio de asistencia o en cualquier caso por personal cualificado.
- El método de cableado debe estar en línea con el estándar local.
- No corte, acorte o alargue el cable de alimentación y no sustituya el enchufe.
- No use prolongaciones.
- Introduzca el enchufe sólidamente en la toma de corriente. Si la toma de corriente está aflojada, repárela antes de empezar la instalación.
- No de alimentación eléctrica al sistema antes de haber completado la instalación.

Elección del lugar de instalación

- Instale la unidad interior en una pared resistente, no sujeta a vibraciones. Instale la unidad sólidamente, en modo que no se vuelque y no caiga.
- No instale en lugares en los que pudieran producirse pérdidas de gas inflamable cerca del aparato.
- No instale la unidad cerca de fuentes de calor o en un lugar expuesto a la luz directa del sol.
- No deje que los niños menores de 10 años se acerquen al climatizador.
- No obstruya las rejillas de aspiración y de salida del aire: el flujo de aire debe poder circular libremente en toda la estancia.
- Instale la unidad interior en una posición desde la que sea fácil la conexión con la unidad exterior y la instalación del tubo de desagüe del agua de condensación
- Instale la unidad interior de modo que sea fácil retirar el filtro del aire para limpiarlo.

Accesorios para la instalación

Los siguientes accesorios son opcionales:
Cinta adhesiva
Abrazadera metálica con tornillos
Tubo de desagüe del agua de condensación
Material aislante
Mástique
Cubre orificio
Pasador de plástico

Medidas para la instalación

Para la instalación de la unidad interior, tenga en cuenta los espacios necesarios para el mantenimiento (remítase a las siguientes figuras).

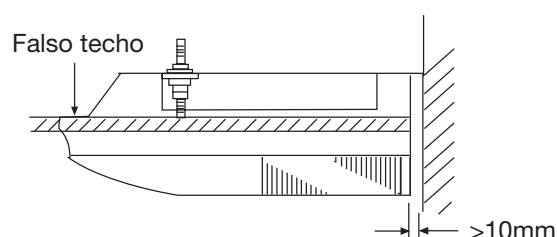
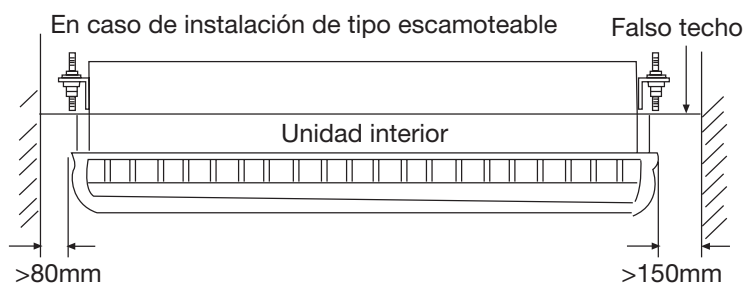
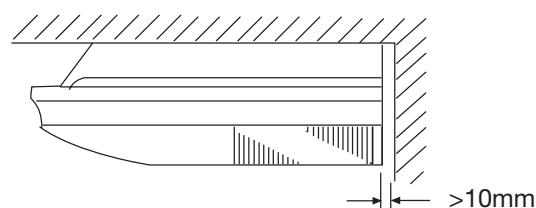
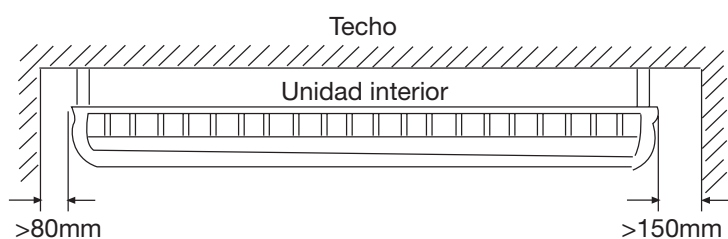

Instalación de la unidad interior

Modelo	Lado líquido ø	Lado gas ø	Longitud máxima	Desnivel máx.
AC28ES1ERA AC36ES1ERA	9.52 mm	15.88mm	30 m	20m
AC48FS1ERA AC60FS1ERA	9.52 mm	19.05mm	50 m	30 m

1. Retirada de la rejilla de aspiración y de los revestimientos laterales

1. Retirar los filtros del aire
2. Retirar las rejillas de aspiración.
3. Retirar los paneles laterales derecho e izquierdo.
4. Este climatizador está provisto de función opcional "recambio de aire".
Para saber cómo instalar las tuberías adecuadas, remítase al párrafo "Función recambio de aire".

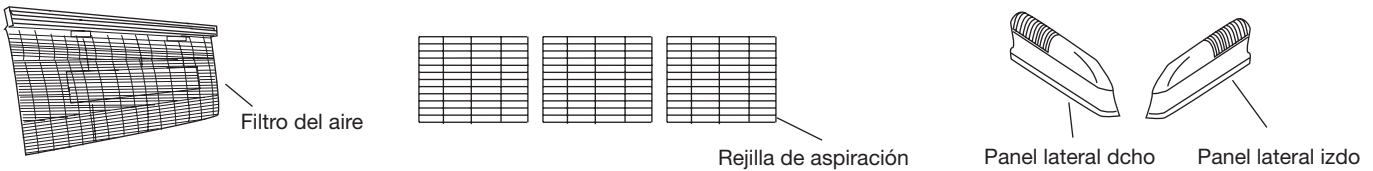

2. Situación de los pernos de suspensión

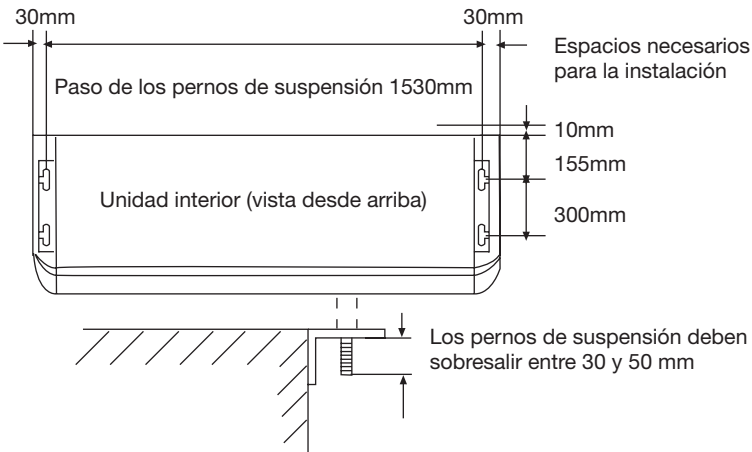

En caso de instalación de tipo escamoteable

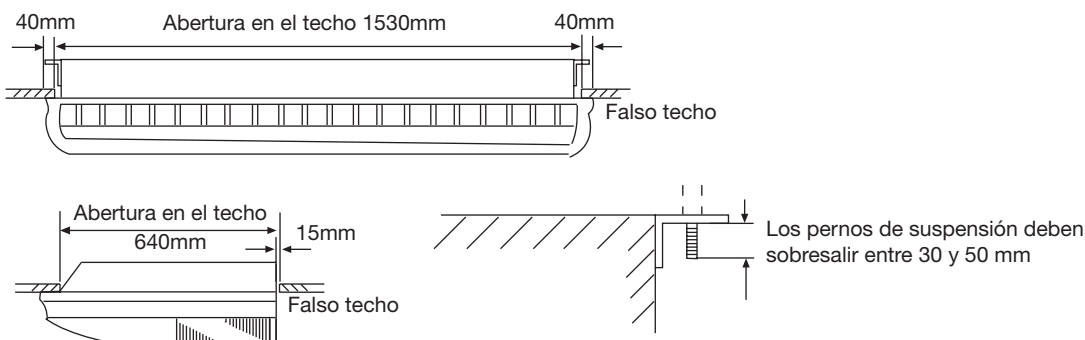

Instalación de la unidad interior

3. Perforación del techo y fijación de los pernos de suspensión

1. Realice orificios de 25 mm de \varnothing en los puntos en que se fijarán los pernos de suspensión. (Las dos tuercas especiales se entregan con el aparato; las tuercas M10 no se suministran).
2. Instale los pernos, luego introduzca al mismo tiempo las tuercas especiales A y B y una tuerca normal M10 para cada perno.

Especificaciones pernos desde 980 hasta 1470N (100TO 150kgf)

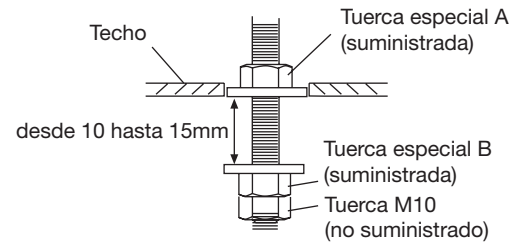

Si se usan pernos de anclaje

1. Realice orificios en los puntos en que se fijarán los pernos de anclaje (atención: los pernos de anclaje no se suministran).
2. Instale los pernos, luego introduzca al mismo tiempo la tuerca especial B (suministrada) y una tuerca normal M10 (no suministrada) para cada perno.

Especificaciones pernos de anclaje desde 980 hasta 1470N (100TO 150kgf)

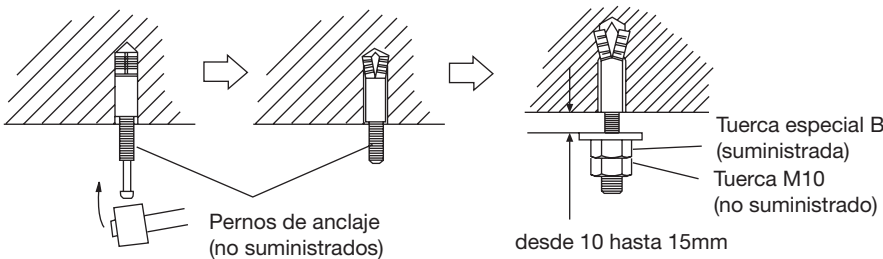

4. Instalación de la unidad interior

1. Levante la unidad de modo que los pernos de suspensión pasen a través de los correspondientes orificios laterales del aparato (cuatro orificios), luego haga girar la unidad hacia atrás.
2. Fije la unidad apretando las tuercas especiales B y las tuercas M10. Compruebe que la unidad esté sólidamente fijada y que no se mueva hacia delante o hacia atrás.

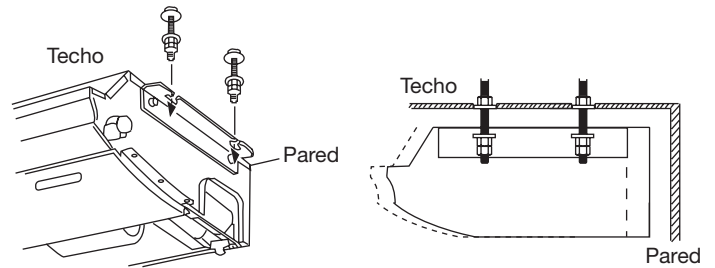

En caso de instalación de tipo escamoteable

En este caso, proceda a aislar térmicamente la unidad en todos sus lados, ya que en caso contrario podría formarse agua de condensación.

ATENCIÓN

Compruebe que la unidad está instalada perfectamente a nivel, ya que en caso contrario se podrían producir pérdidas de agua de condensación.

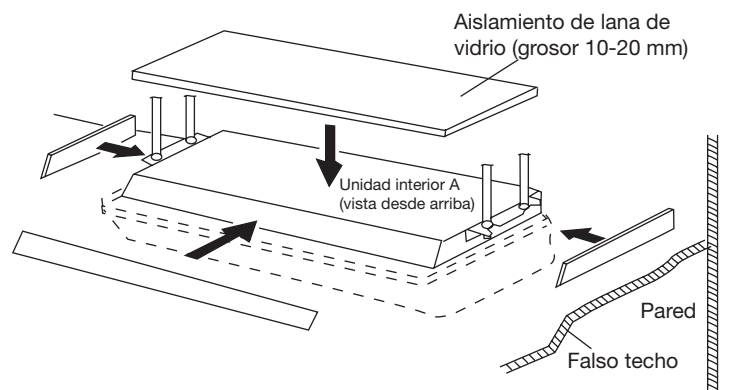

5. Aislamiento térmico de las tuberías refrigerante

Después de haber comprobado que no hay escapes de gas refrigerante, envuelva los tubos del gas y del líquido con el material termoislante. Luego envuelva el extremo con cinta adhesiva, de modo que no haya rendijas. Por último fije el material aislante de ambos lados con abrazaderas de nylon. Si se usa un tubo adicional, aislo térmicamente del mismo modo.

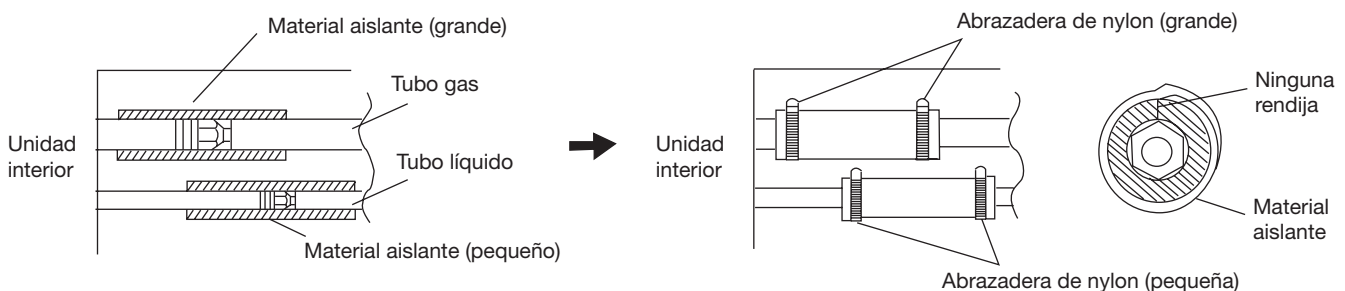

Instalación del tubo de desagüe del agua de condensación

- Instale el tubo de desagüe del agua de condensación con una pendiente hacia abajo de 1/50 a 1/100, de modo que no haya elevaciones o sifones a lo largo del recorrido.
- Use un tubo rígido de polivinilo (VP25) con un diámetro externo de 38 mm.
- Durante la instalación del tubo, preste atención a no ejercer presión en el orificio del desagadero del agua de condensación de la unidad interior.
- Si el tubo es muy largo, instale suspensiones en el techo.
- No realice respiraderos a lo largo del tubo.
- Aísle térmicamente (con un grosor > 8 mm) el empalme del desagadero del agua de condensación dentro de la unidad interior.

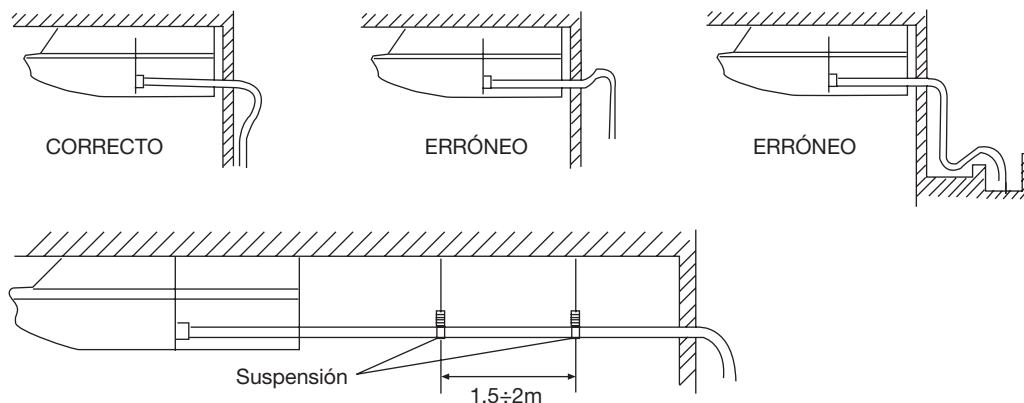

1. Aislamiento del empalme del desagadero del agua de condensación

Corte el trozo de material termoaislante necesario y péguelo al empalme.

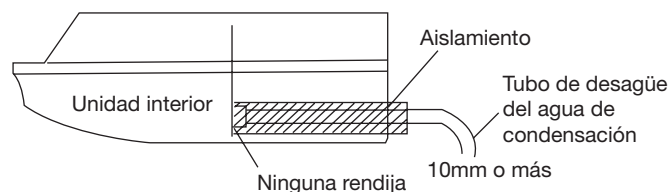
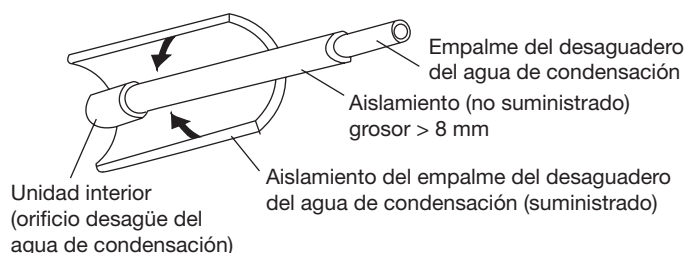

2. En caso de salida posterior derecha de las tuberías

Fije el tubo de desagüe del agua de condensación junto con el cable VT, de modo que el tubo tenga la pendiente correcta al salir de la unidad interior.

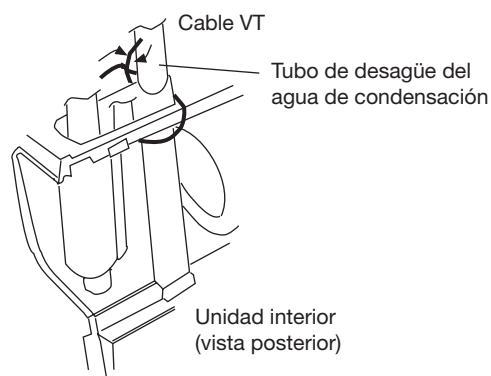

Conexiones eléctricas

Conexión de los cables a los bornes

A. Conexión de un cable compacto (fig. A)

- (1) Corte el cable con un cortacables o con unas pinzas adecuadas; pele el cable en unos 25 mm del trozo expuesto.
- (2) Usando un destornillador retire el tornillo del borne.
- (3) Mediante unas pinzas adecuadas, doble el cable compacto de modo que forme un anillo para el tornillo del borne.

B. Conexión de un cable de terminal (fig. B)

- (1) Corte el cable con un cortacables o con unas pinzas adecuadas; pele el cable en unos 10 mm del trozo expuesto.
- (2) Usando un destornillador retire el tornillo del borne.

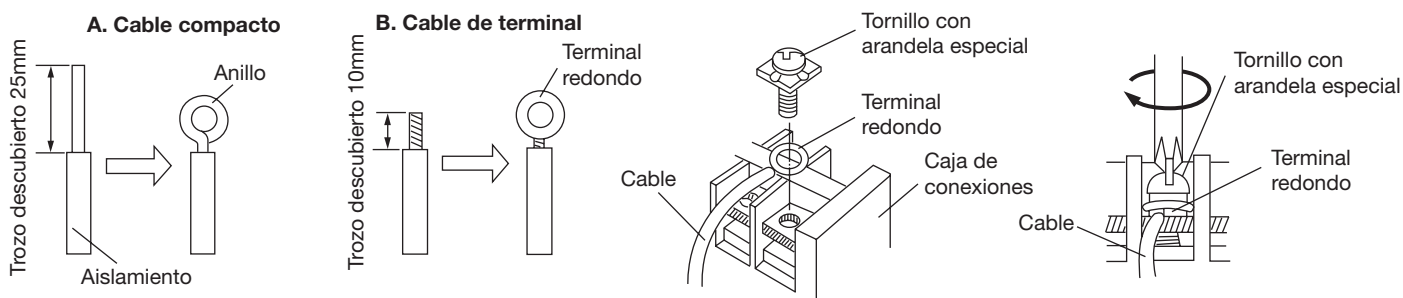

Fijación de los cables de conexión y de alimentación al fijacable

Después de haber pasado los cables de conexión UI/UE y de alimentación en el tubo de aislamiento, fíjelos mediante el fijacable adecuado como muestra la figura. Para el tubo de aislamiento, use un tubo VW-1 de PVC de un grosor comprendido entre 0,5 y 1 mm.



Características eléctricas

Seleccione la medida de los cables eléctricos y del circuito de protección según la siguiente tabla: (longitud total de los cables 20 m; caída de tensión: inferior al 2%)

Modelo	Fase	Circuito		Medidas Cable de alimentación	Dispersión masa	
		Disyuntor de corriente	Magnetotérmico de protección		Disyuntor de corriente	Dispersión de corriente
AC28ES1ERA AC36ES1ERA	1	40	30	6.0	40	30
AC48FS1ERA AC60FS1ERA	1	30	20	4.0	10	30

ATENCIÓN

- Cuando se conecten los cables de la unidad interior y externa, compruebe que los números que figuran en las cajas de conexiones y los colores de los distintos cables coincidan entre si. Una conexión errónea podría dañar los componentes eléctricos.
- Conecte sólidamente los cables a la caja de conexiones. Una instalación incorrecta podría ocasionar un incendio.
- Fije la vaina aislante del cable de conexión mediante un fijacable adecuado. (Si la vaina aislante estuviera dañada, se podrían producir dispersiones de corriente).
- Efectúe siempre la conexión de toma de tierra.
- La Unidad tiene la falla de configuración de la temperatura de compensación, por favor, la cancela cuando se ejecuta la instalación en el suelo.

Conexión unidades interna/externa

1. Retire el fijacable.
2. Coloque el extremo del cable de conexión de acuerdo con el esquema eléctrico que figura más abajo.
3. Inserte completamente el extremo del cable de conexión en los bornes.
4. Bloquee el cable de conexión con un fijacable.
5. Fije el extremo del cable de conexión con el tornillo.

Conexiones eléctricas

Esquema eléctrico

AC48FS1ERA AC60FS1ERA AC28ES1ERA AC36ES1ERA

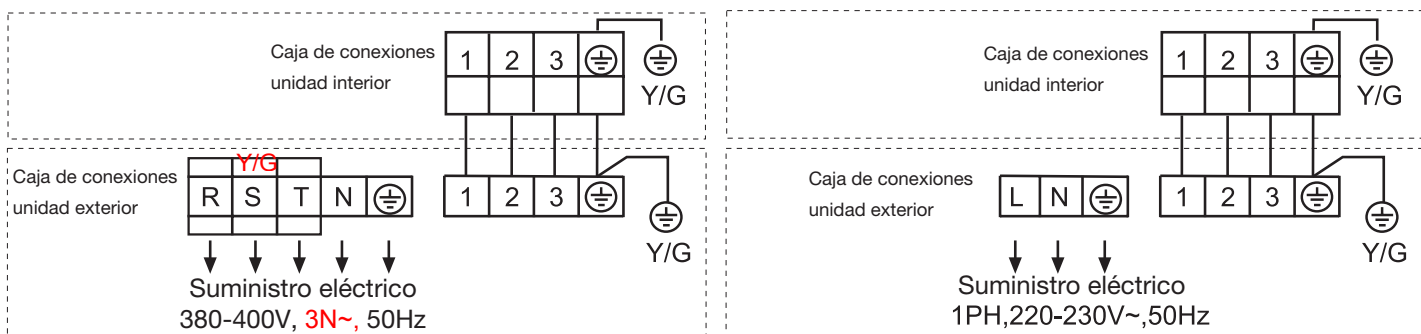

ATENCIÓN

- La caja de conexiones se halla debajo del panel lateral derecho.
- Use siempre una línea dedicada y un interruptor magnetotérmico adecuado para la alimentación eléctrica del climatizador.
- Proceda a instalar un disyuntor de corriente y un interruptor magnetotérmico adecuado a las características específicas del climatizador.
- El disyuntor de corriente debe instalarse en la línea permanente. Use siempre un circuito provisto de disparo automático de todos los polos de los conductores y con una distancia de aislamiento de cómo mínimo 3 mm entre los contactos de cada polo.
- La instalación eléctrica deberá realizarse de acuerdo con las normas vigentes de modo que se garantice un funcionamiento perfecto y seguro del climatizador.
- Instale un detector de dispersión eléctrica (interruptor diferencial) de acuerdo con las leyes y normas específicas vigentes en los países de instalación.
- La alimentación eléctrica debe ser capaz de sostener la carga eléctrica del climatizador y de los otros aparatos eléctricos usados. Si la capacidad de la línea de alimentación es insuficiente proceda a potenciar la línea.
- Si se produce una bajada de tensión y la puesta en marcha del climatizador es difícil, contacte con la entidad suministradora para potenciar el nivel de tensión.

Función “cambio de aire” (opcional)

1. Abra el tapón precortado para la aspiración del aire exterior que se halla en la parte posterior de la unidad, como muestra la figura.

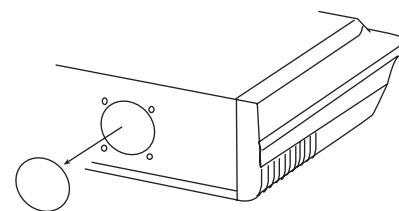

ATENCIÓN

Mientras se retira la lámina de hierro, vigile de no dañar las partes interiores y el bastidor de la unidad interior. Además, vigile de no lesionarse con las rebabas.

2. Fije la brida redonda (opcional) al orificio para la aspiración del aire exterior (véase figura).

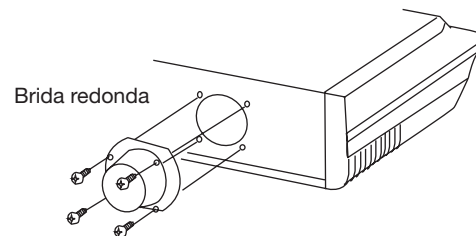

3. Conecte el conducto a la brida redonda.

4. Selle con una pequeña banda de plástico y con cinta adhesiva, de modo que no haya rendijas.

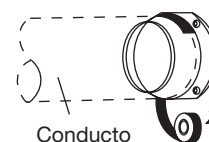

Prueba de funcionamiento

Unidad interior

- ¿Todas las teclas del mando a distancia funcionan regularmente?
- ¿Todos los indicadores luminosos de la unidad interior se encienden normalmente?
- ¿Los deflectores para la orientación del flujo del aire funcionan regularmente?
- ¿El desagüe del agua de condensación se produce normalmente?

Unidad exterior

- ¿La unidad exterior emite ruidos o vibraciones inusuales durante el funcionamiento?
- ¿La emisión de aire, de agua de condensación o de ruido por parte de la unidad exterior molesta a los vecinos?
- ¿Hay escapes de gas en la unidad exterior?

Para el instalador

El instalador debe proporcionar al usuario, usando el manual de instrucciones adjunto, todas las informaciones referentes a:

- 1) Modo de encendido y apagado del climatizador, selección del modo de funcionamiento, regulación de la temperatura, programación del temporizador, orientación del flujo de aire y otras operaciones controladas por el mando a distancia.
- 2) Eliminación y limpieza del filtro del aire; manipulación de los deflectores del aire.
- 3) Entrega de los manuales de instrucciones e instalación.



Haier

Dirección: No.1 Haier Road, Hi-tech Zone, Qingdao 266101 República Popular China

Contactos: TEL: +86-532-8893-6943; FAX: +86-532-8893-6999

Sitio web: www.haier.com

MANUALE D'USO E MANUALE D'INSTALLAZIONE DEL CONDIZIONATORE DI TIPO CONVERTIBILE

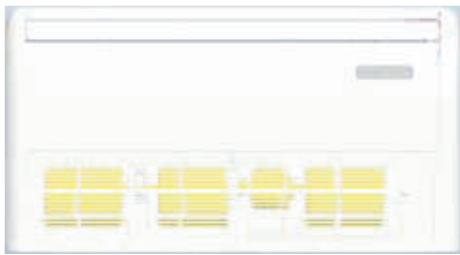

AC28ES1ERA
AC36ES1ERA



AC48FS1ERA
AC60FS1ERA

Indice

Precauzioni per l'uso	3
Avvertenze	4
Denominazione dei componenti	5
Parti e funzioni	6
Funzionamento	7
Manutenzione	9
Guida alla ricerca dei guasti	9
Consigli per l'utente	11
Diagnostica mod. Inverter	12
Precauzioni di sicurezza	13
Scelta del luogo di installazione	14
Accessori per l'installazione	14
Dimensioni per l'installazione	14
Installazione dell'unità interna	15
Installazione del tubo scarico condensa ...	17
Collegamenti elettrici	18
Funzione "ricambio d'aria" (opzionale)	19
Test di funzionamento	20

- Leggere con attenzione questo manuale prima dell'installazione.
Conservare questo manuale per riferimenti futuri.

Haier

AIR CONDITIONERS

Haier Industrial Park, N.1 Haier Road, Qingdao, Repubblica Popolare Cinese

CONFORMITÀ AI REGOLAMENTI EUROPEI PER I MODELLI

CE

Tutti i prodotti sono conformi alle seguenti disposizioni europee:

- Direttiva bassa tensione 73/23/CEE
- Direttiva bassa tensione 2006/95/CEE
- Compatibilità elettromagnetica 89/336/CEE
- Compatibilità elettromagnetica 2004/108/CE

ROHS

I prodotti sono conformi ai requisiti della direttiva 2002/95/CEE del Parlamento e del Consiglio Europeo sulla limitazione dell'uso di alcune sostanze pericolose nei dispositivi elettrici ed elettronici (Direttiva RoHS UE).

WEEE

In conformità alla direttiva 2002/96/CE del Parlamento Europeo, informiamo il consumatore relativamente ai requisiti per lo smaltimento dei prodotti elettrici ed elettronici.

REQUISITI PER LO SMALTIMENTO:



Il condizionatore è marchiato con questo simbolo. Ciò significa che i prodotti elettrici ed elettronici non devono essere smaltiti insieme ai rifiuti urbani indifferenziati. Non tentare di aprire il sistema da soli: Lo smantellamento del sistema

di condizionamento, il trattamento del refrigerante, dell'olio e di altre parti, deve essere eseguito da un tecnico qualificato in conformità alle norme locali e nazionali. I condizionatori devono essere trattati presso strutture di trattamento specializzate per il riutilizzo, il riciclaggio e recupero. Assicurandosi che questo prodotto sia smaltito in modo appropriato si aiuterà nella prevenzione di potenziali effetti negativi sull'ambiente e sulla salute umana. Contattare l'installatore o l'autorità locale per ulteriori informazioni. Le batterie usate del telecomando devono essere smaltite separatamente in conformità alle norme locali e nazionali.

IMPORTANTI INFORMAZIONI RELATIVE AL REFRIGERANTE UTILIZZATO

Questo prodotto contiene gas serra fluorinato, trattato nel Protocollo di Kyoto

R410A

1 = Kg

2 = Kg

1+2 = Kg

F E

A B C D

Questo prodotto contiene gas serra fluorinato, oggetto del Protocollo di Kyoto. Non lasciar sfogare nell'atmosfera.

Tipo di refrigerante: R410A

Valore GWP*: 1975

GWP=global warming potential

Inserire, con inchiostro indelebile,

- 1 il carico di refrigerante del prodotto inserito in fabbrica
- 2 il quantitativo aggiuntivo di refrigerante caricato sul campo
- 1+2 Il totale di refrigerante caricato sull'etichetta di caricamento del refrigerante fornita col prodotto. L'etichetta compilata deve essere attaccata accanto alla porta di caricamento del prodotto (es. all'interno del coperchio con il valore di arresto).

A questo prodotto contiene gas serra fluorinato, trattato nel Protocollo di Kyoto

B carico di refrigerante del prodotto inserito in fabbrica: vedere la piastra con il nome dell'unità

C Il refrigerante aggiuntivo caricato durante l'installazione

D Il totale di refrigerante caricato

E Unità esterna

F F cilindro di refrigerante e collettore per la carica

Precauzioni per l'uso

- Si prega di leggere il presente manuale di istruzioni prima di utilizzare il climatizzatore.
- Le precauzioni di sicurezza di seguito elencate si suddividono in PERICOLO e ATTENZIONE. La voce PERICOLO riguarda precauzioni che, se non seguite, possono portare a serie conseguenze, quali morte, gravi lesioni, ecc. Tuttavia, anche la voce ATTENZIONE riguarda precauzioni che, se non osservate, possono causare seri problemi, a seconda della situazione. Tenere le precauzioni di sicurezza sempre a portata di mano, affinché possano essere consultate in qualsiasi momento.

PERICOLO

- Questo climatizzatore deve essere installato da personale specializzato; non tentare di installarlo personalmente.
- Per qualsiasi riparazione, rivolgersi sempre ed esclusivamente ad un Centro di Assistenza Tecnica autorizzato.
- In caso di trasloco o riposizionamento dell'apparecchio, rivolgersi ad un Centro di Assistenza Tecnica autorizzato per lo smontaggio e la reinstallazione del climatizzatore.
- Evitare di sostare per lungo tempo direttamente esposti al flusso d'aria fredda diffuso dal climatizzatore.
- Non introdurre mai le dita od oggetti vari nelle griglie di uscita o di aspirazione.
- Non accendere e non spegnere il climatizzatore inserendo o staccando la spina del cavo di alimentazione.
- Fare attenzione a non danneggiare il cavo di alimentazione.
- In caso di disfunzioni del climatizzatore (odore di bruciato od altro), arrestare immediatamente l'apparecchio, staccare il cavo di alimentazione e rivolgersi ad un Centro di Assistenza Tecnica autorizzato.

AVVERTENZE

- Aerare periodicamente la stanza durante il funzionamento del climatizzatore.
- Non dirigere il flusso d'aria dell'apparecchio direttamente verso caminetti od altri apparecchi di riscaldamento.
- Non appoggiare oggetti o salire sul climatizzatore.
- Non appendere oggetti all'unità interna.
- Non appoggiare vasi di fiori o recipienti contenenti acqua sul climatizzatore.
- Non esporre il climatizzatore a contatto con l'acqua.
- Non maneggiare il climatizzatore con le mani bagnate.
- Non tirare il cavo di alimentazione.
- Staccare sempre il cavo di alimentazione dalla presa di corrente se si prevede di non utilizzare il climatizzatore per lunghi periodi di tempo.
- Controllare periodicamente le condizioni di installazione per individuare eventuali danni.
- Non esporre animali o piante al diretto flusso d'aria proveniente dal climatizzatore.
- Non bere l'acqua di scarico eliminata dal climatizzatore.
- Questo apparecchio non deve essere adoperato per altri scopi quali la conservazione di alimenti, strumenti di precisione od opere d'arte, la coltivazione di piante o l'allevamento di animali.
- Non esercitare forti pressioni sui deflettori dell'aria.
- Far funzionare sempre l'apparecchio con il filtro dell'aria correttamente installato.
- Non ostruire mai le griglie di aspirazione e di uscita dell'aria.
- Assicursi di mantenere una distanza minima di un metro tra eventuali apparecchiature elettroniche e le unità interna ed esterna.
- Evitare di installare il climatizzatore vicino a caminetti o altre fonti di calore.
- Durante le operazioni di installazione delle unità interna ed esterna, evitare l'accesso dei bambini sul luogo.
- Non usare gas infiammabili nelle vicinanze del climatizzatore.

Avvertenze

Limiti di funzionamento

Gamma utile delle temperature ambiente:

Raffreddamento	Temperatura interna	max.	BS/BU	32/23°C
		min.	BS/BU	18/14°C
	Temperatura esterna	max.	BS/BU	46/26°C
		min.	BS/BU	10/6°C
Riscaldamento	Temperatura interna	max.	BS	27°C
		min.	BS	15°C
	Temperatura esterna	max.	BS/BU	24/18°C
		min.	BS	-15°C

BS: Temperatura a
Bulbo Secco
BU: Temperatura a
Bulbo Umido

- Se il climatizzatore viene utilizzato in condizioni di temperatura superiori a quelle qui sopra riportate, il circuito automatico di protezione incorporato potrebbe attivarsi interrompendo il funzionamento del climatizzatore in modo da non danneggiare i circuiti interni. In caso invece di uso del climatizzatore con temperature inferiori a quelle indicate, lo scambiatore di calore potrebbe congelare con conseguenti perdite di acqua o altre anomalie di funzionamento.
- Non usare il condizionatore d'aria per scopi diversi dal raffreddamento, riscaldamento, deumidificazione o ventilazione delle stanze.
- Il metodo di cablaggio dovrebbe essere in linea con lo standard locale.
- Le batterie scariche devono essere gettate negli appositi contenitori.
- Se il fusibile della scheda elettronica salta, sostituirlo con uno di tipo T3.15A/250VAC.
- L'interruttore del climatizzatore deve interrompere tutti i poli; la distanza tra i 2 contatti non deve essere inferiore a 3 mm.
- Usare solo cavi di rame.
- Tutti i cavi devono avere il certificato di autenticità Europea.
- I cavi di collegamento e di alimentazione non sono forniti.

Denominazione dei componenti

Unità interna

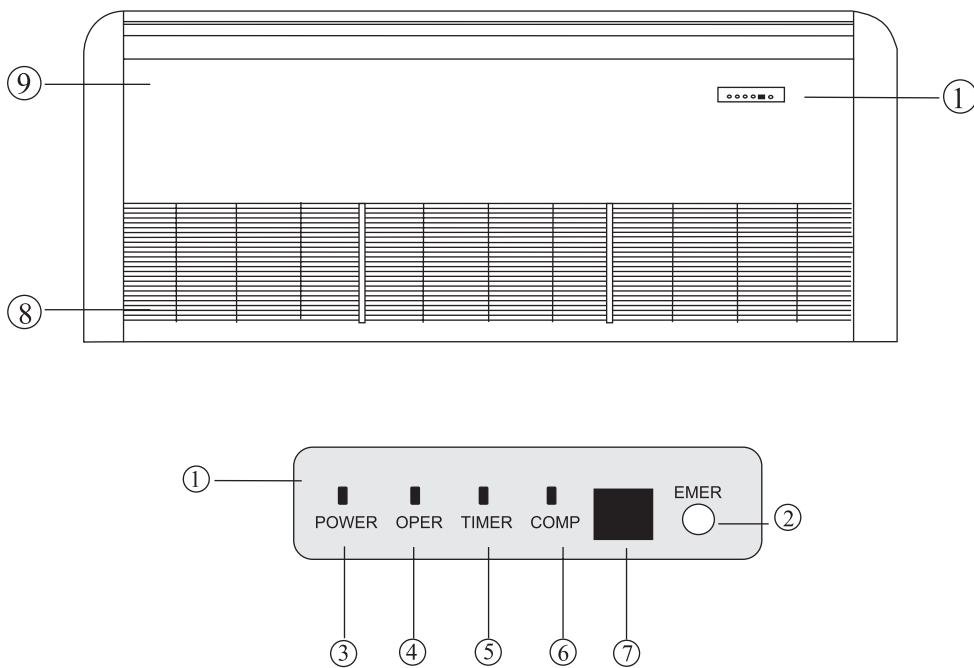

- (1) Pannello di controllo
- (2) Interruttore di emergenza
- (3) Indicatore luminoso dell'alimentazione elettrica (POWER)
- (4) Indicatore luminoso del funzionamento (OPER)
- (5) Indicatore luminoso della funzione Timer (TIMER)
- (6) Indicatore luminoso del funzionamento del compressore (COMP)
- (7) Sensore segnali dal telecomando
- (8) Griglia di aspirazione dell'aria (con filtro dell'aria all'interno)
- (9) Pannello anteriore

Nota:
Per le unità controllate con filo comando, verificare lo stato di controllo sul display del filo comando invece che sul pannello di controllo. Per le unità controllate con filo comando, attivando la funzione Timer l'indicatore luminoso Timer sul pannello di controllo non si accende.

Parti e funzioni

Telecomando

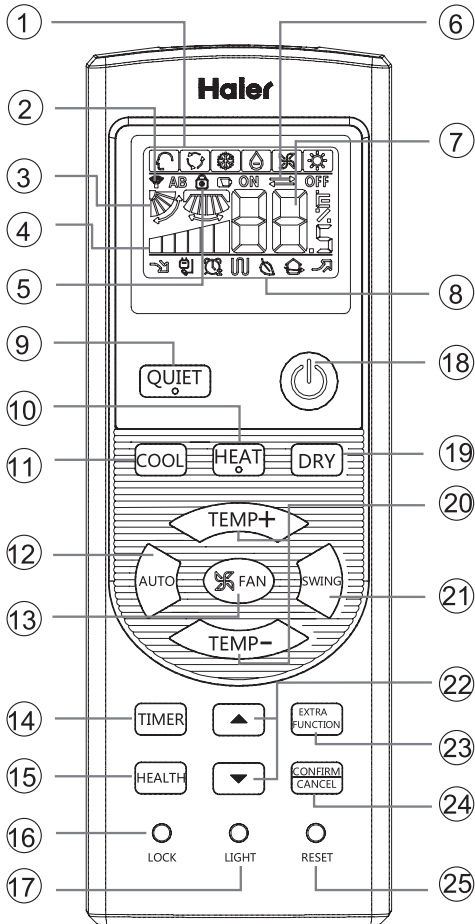

1. Icona modalità

Modalità operativa	AUTO (automatico)	COOL (condizionatore)	DRY (deumidificatore)	HEAT (Riscaldamento)	VENTILATORE
Telecomando					

2. Icona invio del segnale

3. Icona OSCILLA

4. Icona FAN SPEED (Velocità ventilatore)

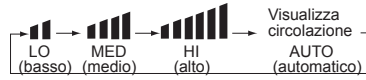

5. Icona BLOCCO

6. Icona TIMER OFF icona TIMER ON

7. Icona TEMP (Temperatura)

8. Icona funzioni aggiuntive

Modalità operativa	QUIETE (silenzioso)	SO-SPEN-SIONE	Riscaldamento elettrico integrato	BENESSERE	ALIMENTAZIONE
Telecomando					

Il riscaldamento elettrico non è disponibile.

9. Pulsante QUIET (silenzioso)

10. Tasto HEAT (Riscaldamento)

11. Tasto COOL (Condizionatore)

12. Pulsante AUTO (automatico)

13. Pulsante FAN (ventilatore)

14. Pulsante TIMER

15. Tasto HEALT (Benessere)

16. Tasto LOCK (Blocco)

Usato per bloccare i pulsanti e la visualizzazione del LED.

17. Tasto LIGHT (Luce)

(Questo modello non è dotato di questa funzione.)

Controlla l'illuminazione lo spegnimento del pannello di visualizzazione LED interno.

18. Pulsante ON/OFF (accensione/spegnimento)

19. Tasto DRY (Deumidificazione)

20. Pulsante TEMP (temperatura)

21. Pulsante SWING (oscillazione)

22. Tasto HOUR (Ore)

23. Pulsante EXTRA FUNCTION (funzione extra)

Funzione solo ventilatore, funzione di erogazione dell'aria verso l'alto e il basso, funzione riposo, funzione aria fresca (funzione riservata), conversione gradi Fahrenheit Celsius

Funzione impostazione potenza, funzione oscillazione DA sinistra e destra, funzione riscaldamento 10° C

24. Tasto CANCEL/CONFIRM

Imposta e annulla il timer e altre funzioni addizionali.

25. Tasto RESET (Ripristino)

Se il telecomando avesse un aspetto anomalo, usare un oggetto appuntito per premere questo pulsante e resettare il telecomando

Installazione delle batterie

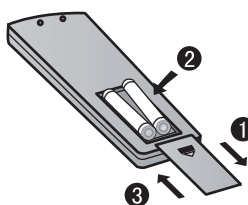

1 Rimuovere il coperchio della batteria;

2 Inserire le batterie come illustrato.

2 batterie R-03, tasto di ripristino (cilindro);

3 Assicurarsi che la polarità delle batterie corrisponda alla stampigliatura "+"/"-";

4 INSERIRE LE BATTERIE, QUINDI RIPOSIZIONARE IL COPERCHIO.

Nota:

- La distanza tra la testina di trasmissione del segnale ed il foro del ricevitore deve essere compresa entro 7 m e non ci devono essere ostacoli.
- Quando nella stanza sono installate lampade fluorescenti ad accensione elettronica o ad interruttore, oppure telefoni wireless, il ricevitore tende ad essere disturbato quindi la distanza deve essere ridotta.
- Quando il display non è chiaro o è vuoto, significa che le batterie si sono esaurite. Sostituirle.
- Se il telecomando non funziona normalmente, rimuovere le batterie e rimetterle a posto qualche minuto più tardi.

Suggerimento:

Rimuovere le batterie se l'unità non viene utilizzata per periodi prolungati. Se dovessero apparire delle icone una volta spento, basta premere il tasto di reset.

Funzionamento

Funzionamento di base

Telecomando

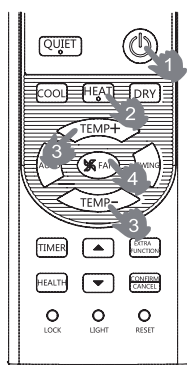

1. Avviare l'unità

Tenere premuto ON/OFF sul telecomando finché l'unità si avvia.

2. Selezione della modalità operativa

Tasto COOL: Modalità di raffreddamento

Pulsante HEAT (riscaldamento): modalità riscaldamento

Pulsante DRY (deumidificatore): Modalità deumidificatore

3. Selezione impostazione temperatura

Premere il pulsante TEMP+ / TEMP-.

TEMP+ Ogni volta che è premuto il tasto, l'impostazione della temperatura aumenta di 1° C, se il tasto è tenuto premuto, la temperatura aumenta rapidamente

TEMP- Ogni volta che è premuto il tasto, l'impostazione della temperatura diminuisce di 1° C, se il tasto è tenuto premuto, la temperatura diminuisce rapidamente

Selezionare una temperatura desiderata.

4. Selezione della velocità del ventilatore

Premere il tasto FAN. A ciascuna pressione la velocità del ventilatore cambia come segue:

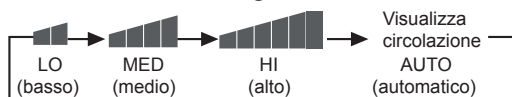

Il condizionatore funziona con la velocità visualizzata della ventola.

Quando la funzione FAN è impostata su AUTO, il condizionatore regola automaticamente la velocità della ventola in base alla temperatura d'ambiente.

Modalità di funzionamento	Telecomando	Nota
AUTO (automatico)		In modalità di funzionamento AUTO, il condizionatore selezionerà automaticamente la modalità Cool (Raffreddamento) o Heat (Riscaldamento) in base alla temperatura d'ambiente. Quando la funzione FAN (Ventilatore) è impostata su AUTO il condizionatore regolerà automaticamente la velocità della ventola in base alla temperatura d'ambiente.
COOL (condizionatore)		
DRY (deumidificatore)		In modalità DRY (Deumidificatore), quando la temperatura d'ambiente diventa inferiore di +2° C rispetto all'impostazione della temperatura, l'unità funzionerà ad intermittenza a velocità LOW (Bassa) indipendentemente dall'impostazione FAN (Ventilatore).
HEAT (Riscaldamento)		In modalità riscaldamento, l'aria calda uscirà dopo un breve periodo a causa della funzione di prevenzione dei flussi d'aria fredda. Se ventilatore è impostato in modalità automatica, l'unità regolerà automaticamente la velocità del ventilatore in base alla temperatura ambiente.
VENTILATORE		In modalità FAN (Ventilatore), l'unità non funzionerà in modalità COOL (Raffreddamento) o HEAT (Riscaldamento) ma solo in modalità FAN (Ventilatore), la funzione AUTO non è disponibile per la modalità FAN (Ventilatore). E l'impostazione della temperatura è disabilitata. Il modalità FAN (Ventilatore), non è disponibile la funzione Sleep (Riposo).

Funzionamento

Premere il tasto **EXTRA FUNCTION** per accedere ad altre opzioni, quando il ciclo visualizza l'icona , l'icona lampeggerà. Quindi premere **CONFIRM/CANCEL** per entrare nella funzione sospensione.

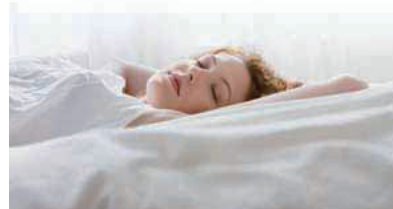

Modalità di funzionamento

1. In modalità COOL (Raffreddamento)/ DRY (Deumidificatore)

1 ora dopo l'attivazione della modalità SLEEP (Riposo), la temperatura aumenterà di 1° C rispetto alla temperatura impostata. Dopo un'altra ora, la temperatura aumenta ancora di 1° C. L'unità funzionerà per altre 6 ore e poi si arresterà, la temperatura sarà superiore a quella impostata e quindi non sarà troppo bassa durante il riposo.

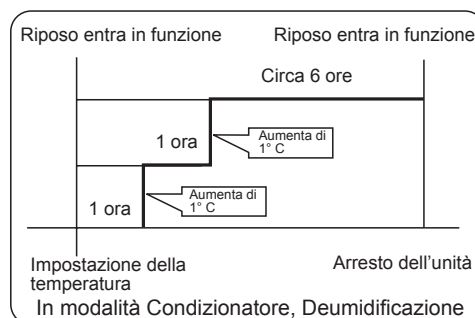

2. In modalità HEAT (Riscaldamento)

1 ora dopo l'attivazione della modalità SLEEP (Riposo), la temperatura aumenterà di 2° C rispetto alla temperatura impostata. Dopo un'altra ora, la temperatura aumenta ancora di 2° C. Dopo altre 3 ore, la temperatura aumenta ancora di 1° C. L'unità funzionerà per altre 3 ore e poi si arresterà, la temperatura sarà superiore a quella impostata e quindi non sarà troppo bassa durante il riposo.

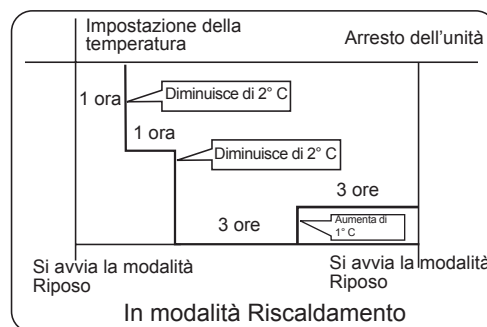

3. In modalità automatica

L'unità funziona alla modalità di riposo corrispondente adattata alla modalità automatica selezionata.

Funzionamento

4. In modalità ventilatore

La funzione SLEEP (Riposo) non è disponibile.

5. Impostare il cambio d'intensità del flusso d'aria durante il riposo

Se l'intensità del flusso d'aria è impostata su alta o media prima di coricarsi, impostare il cambio d'intensità del flusso d'aria durante il riposo. Se la ventilazione è debole, non modificarla.





Nota

Quando è impostato il TIMER, la funzione Sleep (Riposo) non è disponibile. Dopo avere impostato la funzione Sleep (Riposo), se l'utente ripristina il TIMER, la funzione Sleep (Riposo) sarà annullata; la macchina sarà in stato di timing-on.

FUNZIONAMENTO POWER/QUIET

(1) Modalità POWER (Potente)

Quando è necessario un riscaldamento o raffreddamento rapido, è possibile usare questa funzione.

Premere il pulsante  per inserire opzioni aggiuntive, quando viene visualizzato il ciclo su ,  lampeggerà, quindi premere  per entrare nella funzione alimentazione. Per annullare la funzione, inserire di nuovo opzioni aggiuntive per annullare la funzione alimentazione.

(2) Modalità QUIET (Silenzioso)

Questa funzione può essere utilizzata quando c'è bisogno di silenzio per riposare o per la lettura. Premere il pulsante QUIET (silenzioso), il telecomando mostrerà , quindi raggiungere la funzione silenzioso. Premere di nuovo il pulsante QUIET (silenzioso), la funzione silenzioso verrà annullata. Nota:

Durante il funzionamento QUIET, in modalità Riscaldamento o Condizionatore, la stanza sarà soggetta a una distribuzione disomogenea della temperatura. L'uso prolungato della modalità QUIET (Silenzioso) provocherà l'effetto di non raffreddare o riscaldare a sufficienza.

Regolazione della direzione del flusso d'aria

1. Visualizzazione stato del flusso d'aria

CONDIZIONATORE/DEUMIDIFICAZIONE:

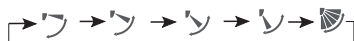

RISCALDAMENTO:

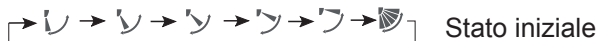

2. Regolazione del flusso d'aria verso sinistra e destra

(Questo modello non è dotato di questa funzione.)



Funzionamento timer On/Off

1 Una volta avviata l'unità, selezionare la modalità di funzionamento desiderata.

2. Premere il pulsante TIMER per cambiare la modalità TIMER. Ogni volta che si preme il tasto, il display cambia come segue: Telecomando:



Poi selezionare la modalità TIMER voluta (TIMER ON (Timer accensione), TIMER OFF (Timer spegnimento) o TIMER ON-OFF (Timer accensione-spegnimento)). La dicitura "ON" o "OFF" lampeggerà sul display.

3. Per impostare l'ora, premere il pulsante  / .

 Premere il tasto per ogni ora, l'ora impostata nelle prime 12 ore aumenta di mezz'ora ad ogni pressione, passate le 12 ore aumenta di 1 ora ad ogni pressione.

 Premere il tasto per ogni ora, l'ora impostata nelle prime 12 ore diminuisce di mezz'ora ad ogni pressione, passate le 12 ore diminuisce di 1 ora ad ogni pressione. Può essere regolato sulle 24 ore.

4. Conferma impostazioni timer

Dopo avere regolato l'ora, premere il tasto  per confermare; il tasto ON o OFF non lampeggerà più.

5. Annullare impostazioni timer

Premere il pulsante timer per più volte finché l'ora visualizzata non viene eliminata.

Suggerimenti:

dopo avere sostituito le batterie, oppure dopo un black-out, l'impostazione dell'ora deve essere configurata di nuovo.



In base alla sequenza di impostazione dei tempi TIMER ON (timer accensione) o TIMER OFF (timer spegnimento), possono essere ottenuti Start-Stop o Stop-Start.

Funzionamento con flusso d'aria benessere

1. Premere  per iniziare



Impostare le condizioni di lavoro ottimali.

2. Impostazioni della funzione flusso d'aria benessere

Premere il tasto  per accedere ad altre opzioni. Premere questo tasto in modo continuato, la posizione dei deflettori passerà ciclicamente tra le tre impostazioni che seguono, per scegliere l'oscillazione voluta, poi premere il tasto  per confermare.



3. Annullamento della funzione benessere

Premere il tasto  per accedere ad altre opzioni. Premere questo tasto in modo continuato, la posizione dei deflettori passerà ciclicamente tra le tre impostazioni che seguono, poi premere il tasto  per annullare.

Avviso: Non direzionare l'aletta con la mano. Altrimenti, la griglia funzionerà in maniera errata. Se la griglia non funziona correttamente, fermare per un minuto quindi riavviare l'unità, eseguendo le regolazioni con il telecomando.

Nota:

1. Dopo avere impostato la funzione benessere, la posizione della griglia è fissa.

2. In riscaldamento, è meglio selezionare la modalità .

3. In raffreddamento, è meglio selezionare la modalità .

4. In condizionatore e deumidificatore, utilizzando il condizionatore per un lungo periodo di tempo in condizioni di alto tasso di umidità, dalla griglia potrebbero cadere delle gocce d'acqua.

Manutenzione

Pulizia del filtro dell'aria

1. Premere i due tasti posti sui filtri finché si sente il suono "click".
2. Tirare i filtri verso l'alto per rimuoverli dalla griglia di aspirazione.
3. Pulire i filtri. Rimuovere la polvere con un aspirapolvere o lavarli con acqua. Dopo il lavaggio, lasciare asciugare completamente i filtri senza esporli al sole.
4. Reinserrire i filtri nella griglia d'aspirazione e premere i due tasti posti sui filtri finché si sente il suono "click".

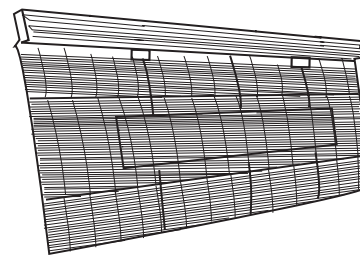

Pulizia dell'unità interna

- Quando il climatizzatore è utilizzato per lunghi periodi, si possono verificare accumuli di polvere all'interno dell'apparecchio che compromettono il suo rendimento. Oltre alla cura e alla pulizia ordinaria del climatizzatore, si raccomanda di far ispezionare regolarmente l'apparecchio: per maggiori informazioni, rivolgersi ad un Centro di Assistenza Tecnica autorizzato.
- Per la pulizia del rivestimento dell'unità interna, non utilizzare mai acqua a temperatura superiore a 40°C, detersivi abrasivi o agenti volatili quali benzene o solventi.
- Evitare assolutamente l'uso di insetticidi od altri spray di materiali infiammabili.
- Quando non si utilizza il climatizzatore per un mese o più, far funzionare l'apparecchio in modalità Ventilazione per circa mezza giornata in modo che le parti interne dell'apparecchio siano ben asciutte.

Guida alla ricerca dei guasti

I seguenti fenomeni non costituiscono anomalie di funzionamento:



Si sente rumore di acqua che scorre.	All'avviamento del climatizzatore, quando il compressore si avvia o si arresta durante il funzionamento o quando il climatizzatore viene spento, si avvertono talvolta dei rumori di acqua che scorre. Si tratta del flusso del refrigerante all'interno delle tubazioni e non costituisce un'anomalia.
Si sentono scricchiolii	Ciò è causato dalla dilatazione o contrazione della plastica dovuta alle variazioni di temperatura.
Emissione di odori.	Cattivi odori vengono emessi dall'unità interna. Questi odori sono dovuti al fumo di sigaretta o alla vernice dei mobili presenti nella stanza, che vengono assorbiti dall'apparecchio e rimessi in circolo.
Durante il funzionamento, viene emessa della nebbiolina dall'unità interna.	In modalità Raffreddamento o Deumidificazione, una nebbiolina bianca viene talvolta emessa dalla griglia d'uscita dell'unità interna. Ciò è dovuto alla condensa formatasi per la brusca variazione di temperatura nell'aria.
L'apparecchio passa in modalità Ventilazione durante il Raffreddamento.	Per evitare che si accumuli brina sullo scambiatore di calore dell'unità interna, talvolta avviene automaticamente il passaggio in modalità Ventilazione, ma l'apparecchio torna presto in modalità Raffreddamento.
Il climatizzatore non si riavvia dopo l'arresto.	Anche se viene premuto il tasto di funzionamento, il raffreddamento, la deumidificazione o il riscaldamento non sono attivabili per tre minuti dopo l'arresto del climatizzatore. Ciò è dovuto all'attivazione del circuito di protezione. Attendere tre minuti.
In modalità Deumidificazione, non c'è diffusione d'aria oppure la velocità di ventilazione non può essere modificata.	Se la temperatura ambiente è eccessivamente fredda in modalità Deumidificazione, il ventilatore riduce automaticamente la velocità di ventilazione a intervalli regolari.
L'unità esterna produce acqua o vapore in modalità Riscaldamento.	Questo si verifica quando la brina accumulata sull'unità esterna viene eliminata (durante l'operazione di auto-sbrinamento).
In modalità Riscaldamento, il ventilatore dell'unità interna continua a funzionare anche dopo l'arresto del climatizzatore.	Per eliminare il calore in eccesso, il ventilatore dell'unità interna continua a girare per un certo tempo dopo l'arresto del climatizzatore.

In caso di segnalazione di allarme o comunque di mancato funzionamento potrebbe non trattarsi di un guasto ma di una normale protezione dell'apparecchio da cause esterne. Per ripristinare il corretto funzionamento è necessario togliere tensione per almeno 3 minuti e successivamente ridare tensione all'impianto. Se il problema dovesse persistere contattare l'assistenza tecnica autorizzata.

Guida alla ricerca dei guasti

Si prega di effettuare i seguenti controlli prima di rivolgersi al Servizio Assistenza.

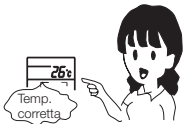
IL CLIMATIZZATORE NON SI AVVIA		
<p>L'interruttore a monte dell'impianto è su ON?</p> 	<p>La fornitura elettrica della rete è normale?</p> 	<p>Il magnetotermico di protezione è scattato? È molto pericoloso: staccare immediatamente la corrente e contattare il proprio rivenditore.</p>

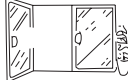
RAFFREDDAMENTO O RISCALDAMENTO INSUFFICIENTE		
<p>Il telecomando è impostato correttamente?</p> 	<p>Il filtro dell'aria è sporco?</p> 	<p>Ci sono degli ostacoli al flusso d'aria delle griglie di aspirazione o di uscita?</p> 
<p>Il deflettore orizzontale è posizionato verso l'alto? (In modalità Riscaldamento)</p>	<p>Vi sono porte o finestre aperte?</p> 	

IL RAFFREDDAMENTO È INSUFFICIENTE		
<p>La luce solare entra direttamente nella stanza?</p> 	<p>Vi sono fonti di calore "nascoste" nella stanza?</p> 	<p>La stanza è sovraffollata?</p> 
<p>In modalità Riscaldamento viene emessa aria fredda. Il climatizzatore è in fase di pre-riscaldamento?</p>		

Se il climatizzatore ancora non funziona correttamente dopo aver effettuato questi controlli, o se si verificano i seguenti problemi, si prega di spegnere immediatamente l'apparecchio e di contattare il proprio rivenditore.

- I fusibili o il magnetotermico di protezione fondono o saltano spesso.
- Formazione di gocce di condensa durante il funzionamento in modalità Raffreddamento o Deumidificazione.
- Il funzionamento è anormale o si sentono rumori insoliti.

Consigli per l'utente

Rendimento in modalità Riscaldamento

- Questo climatizzatore è dotato di un sistema di riscaldamento di tipo a pompa di calore, che concentra il calore dell'aria esterna con l'aiuto del refrigerante per riscaldare l'ambiente interno. Pertanto la capacità di riscaldamento del climatizzatore diminuisce con il calo della temperatura esterna. Quando la capacità di riscaldamento non è più sufficiente, si raccomanda di utilizzare un altro sistema di riscaldamento congiuntamente al climatizzatore.
- Dato che il climatizzatore di tipo a pompa di calore utilizza la circolazione d'aria calda per riscaldare l'intero spazio di una stanza, a volte occorre tempo prima che si alzi la temperatura della stanza dopo l'accensione.

Sbrinamento automatico regolato dal microprocessore

- Quando il climatizzatore viene utilizzato in modo Riscaldamento in condizioni esterne di bassa temperatura ed umidità elevata, sull'unità esterna si accumula brina che riduce le prestazioni del climatizzatore.
- Allo scopo di prevenire questa riduzione delle prestazioni, il climatizzatore è dotato d'un sistema di sbrinamento automatico regolato dal microprocessore. Quando si accumula brina, il climatizzatore si arresta temporaneamente ed effettua rapidamente l'operazione di sbrinamento (di durata compresa tra 7 e 12 minuti). L'operazione di sbrinamento automatico è segnalata dal lampeggiare dell'indicatore luminoso del funzionamento (OPER).

Segnalazione guasti

- Se si verifica un guasto durante il funzionamento del climatizzatore, l'indicatore luminoso OPERATE inizia a lampeggiare e l'unità emette un suono.

Diagnostica mod. Inverter

Quando c'è un guasto, la ventola dell'unità interna smette di funzionare.

In caso di guasto dell'unità interna, solo di LED di funzionamento del ricevitore remoto indicherà,

In caso di guasto dell'unità esterna, il LED TIMER ed il LED di funzionamento indicheranno, .il LED del ricevitore remoto sta per il decimo posto ed il LED di funzionamento sta per il primo posto.

Il numero di volte è il guasto dell'unità esterna + 20. Ad esempio: il codice di errore dell'unità esterna è 2, l'unità interna dovrebbe visualizzare 22. Di conseguenza, il LED TIMER prima lampeggia due volte, poi il LED di funzionamento lampeggia due volte.

Ta: Sensore temperatura ambiente

Tm: Sensore temperatura serpentina

Errore codice (dalla scheda di ricezione)		Errore codice (dal controllore a filo)	Errore codice (dal controllore a pannello)	Risoluzione dei problemi	Motivi possibili
Flash a volte LED contando il tempo(o PCB LED4 interno)	Flash a volte LED funzionando (o PCB LED3 interno)				
0	1	01	E1	Sensore di temperatura Ta difettoso	Sensore scollegato, o rotto, o in posizione errata, o corto circuito
0	2	02	E2	Sensore di temperatura Te difettoso	Sensore scollegato, o rotto, o in posizione errata, o corto circuito
0	4	04	F8	EEPROM SBAGLIATO	Unità PCB interna difettosa
0	7	07	E9	Comunicazione anomala tra unità interna ed esterna	Un collegamento errato, o i fili essere disinseriti, o l'impostazione indirizzo errato dell'unità interna o alimentazione non corretta o PCB difettoso
0	8	NIENTE EEROR CODICE MOSTRA	E8	Comunicazione anomala tra il controllore a filo interno e l'unità interna PCB	Comunicazione anomala tra il controllore a filo interno e l'unità interna PCB
0	12	0C	E0	Drenaggio sistema anormale	Pompa motore scollegato, o in posizione errata, o l'interruttore a galleggiante rotto, o l'interruttore a galleggiante scollegato, o in posizione errata.
0	13	OD	EF	Zero croce segnale sbagliato	Segnale zero croce rilevato sbagliato
0	16	10	F3	Modo interno anomalo	Diversa dalla modalità unità esterna
2	1	15	/	Unità esterna anomala	Fare riferimento alla lista di risoluzione dei problemi dell'unità esterna
2	2	16	/	Unità esterna anomala	
2	4	18	/	Unità esterna anomala	
2	5	19	/	Unità esterna anomala	
2	7	1B	/	Unità esterna anomala	
2	8	1C	/	Unità esterna anomala	
2	9	1D	/	Unità esterna anomala	
3	0	1E	/	Unità esterna anomala	
3	1	1F	/	Unità esterna anomala	
3	2	20	/	Unità esterna anomala	
3	3	21	/	Unità esterna anomala	
3	5	23	/	Unità esterna anomala	
3	6	24	/	Unità esterna anomala	
3	7	25	/	Unità esterna anomala	
3	8	26	/	Unità esterna anomala	
3	9	27	/	Unità esterna anomala	
4	3	2B	/	Unità esterna anomala	
4	4	2C	/	Unità esterna anomala	
4	7	2F	/	Unità esterna anomala	
4	8	30	/	Unità esterna anomala	
4	9	31	/	Unità esterna anomala	
5	8	3A	/	Unità esterna anomala	
5	9	3B	/	Unità esterna anomala	
6	3	3F	/	Unità esterna anomala	
6	4	40	/	Unità esterna anomala	

1. Per il fallimento interno, funziona solo LED ON che il ricevitore remoto indicherà..

2. Per il fallimento esterno, il cronometro LED e funzionante LED indicano. Il cronometro LED di ricevitore remoto resta al luogo di dieci, e il funzionante LED resta al luogo di uno. Il cronometro LED lampeggia a primo, fra 2 secondi, anche il funzionante LED lampeggia. Dopo che, fra 4 secondi, che lampeggiano a turno ancora. Lampeggia volte pari al errore codice esterno più 20. Per esempio, il errore codice esterno è 2, l'unità interna deve mostrare 22. Come un risultato, il cronometro LED lampeggia 2 volte a primo, poi il funzionante LED lampeggia 2 volte.

3. Per prendere i più dettagli del fallimento esterno, per favore riferire alla lista di risoluzione dei problemi dell'unità esterna.

Precauzioni di sicurezza

ATTENZIONE

- Per l'installazione, rivolgersi al rivenditore o a personale specializzato. Non tentare di installare il climatizzatore da soli. Un'installazione non corretta può provocare perdite d'acqua, folgorazioni e incendi.
- Vi ricordiamo che l'installazione degli impianti deve essere effettuata a regola d'arte al fine di permettere l'accessibilità diretta degli apparecchi per la loro manutenzione. Rimane escluso dalla copertura della garanzia l'eventuale utilizzo di ponteggi, gru, ecc. ai fini della manutenzione.

AVVERTENZE

- Non installare in luoghi dove possano esservi delle perdite di gas infiammabile nelle vicinanze dell'apparecchio per evitare rischi di incendio.
- Installare un sezionatore di corrente per evitare scosse elettriche.
- Collegare il cavo di messa a terra; non collegare il filo della massa a tubi del gas, tubi dell'acqua o linee telefoniche.
- Installare il tubo scarico condensa in modo corretto, altrimenti si possono verificare perdite d'acqua.
- Il climatizzatore deve essere dotato di un cavo di alimentazione esclusivo.
- Fare attenzione a non graffiare la superficie esterna del climatizzatore.
- Dopo l'installazione, spiegare all'utente finale il funzionamento del climatizzatore.

Luogo di installazione:

- Posizione facilmente accessibile dove l'aria circoli adeguatamente.
- Posizione non esposta a spruzzi di olio o emissioni di vapore (cucine).
- Luogo non esposto all'aria salmastra (riva del mare).
- Luogo dove non vengano prodotti o aleggino gas corrosivi (sorgenti termali).
- Luogo non soggetto a frequenti sbalzi di tensione.
- Posizione lontana da televisioni, radio o attrezzature che generano onde elettromagnetiche od onde ad alta frequenza.
- Posizione dove il rumore e l'aria calda emessa dall'unità esterna non diano fastidio ai vicini.
- Posizione non esposta a pesanti nevicate in inverno.
- Posizione dove non vi siano ostacoli che ostruiscano le griglie di aspirazione e di uscita dell'aria.
- Posizione che possa reggere il peso del climatizzatore, senza provocare vibrazioni o rumori eccessivi.

Collegamenti elettrici:

- Per un'installazione a regola d'arte, si prega di seguire scrupolosamente le indicazioni contenute nel presente manuale.
- Collegare l'unità interna e l'unità esterna con le tubazioni e i cavi elettrici forniti come accessori.
- Se il cavo dell'alimentazione è danneggiato, deve essere sostituito da personale del servizio assistenza o comunque da personale qualificato.
- Il metodo di cablaggio deve essere in linea con lo standard locale.
- Non tagliare, accorciare o allungare il cavo di alimentazione, e non sostituire la spina.
- Non usare prolungamenti.
- Inserire saldamente la spina nella presa di corrente. Se la presa di corrente è allentata, ripararla prima di iniziare l'installazione.
- Non dare alimentazione al sistema prima di aver completato l'installazione.

Scelta del luogo di installazione

- Installare l'unità interna su una parete robusta, non soggetta a vibrazioni. Installare l'unità saldamente, in modo che non si capovolga e non cada.
- Non installare in luoghi dove possano esservi delle perdite di gas infiammabile nelle vicinanze dell'apparecchio.
- Non installare l'unità vicino a fonti di calore o in un luogo esposto alla luce diretta del sole.
- Impedire ai bambini sotto i 10 anni di avvicinarsi al climatizzatore.
- Non ostruire le griglie di aspirazione e uscita aria: il flusso d'aria deve poter circolare liberamente in tutta la stanza.
- Installare l'unità interna in una posizione in cui sia agevole il collegamento con l'unità esterna e l'installazione del tubo scarico condensa.
- Installare l'unità interna in modo che sia facile rimuovere il filtro dell'aria per la pulizia.

Accessori per l'installazione

I seguenti accessori sono opzionali:
Nastro adesivo
Fascetta di metallo con viti
Tubo scarico condensa
Materiale isolante
Stucco
Copri foro
Fermaglio in plastica

Dimensioni per l'installazione

Per l'installazione dell'unità interna, tenere conto degli spazi necessari per la manutenzione (fare riferimento alle seguenti figure).

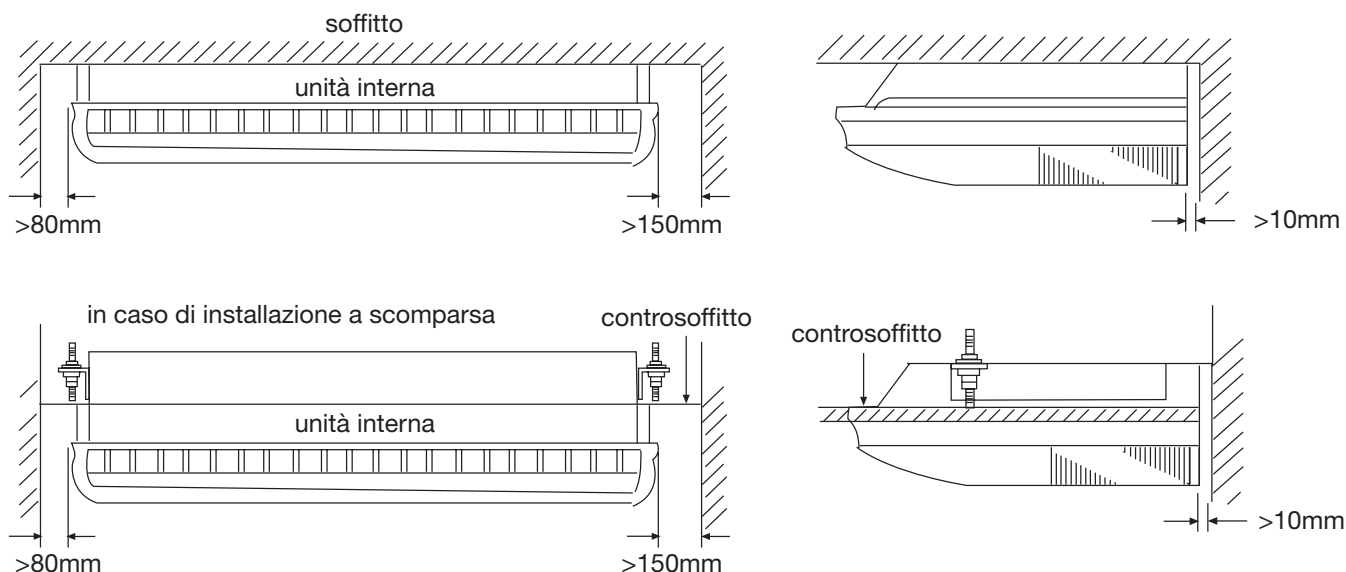

Installazione dell'unità interna

Modello	Lato liquido \varnothing	Lato gas \varnothing	Lunghezza max.	Dislivello max.
AC28ES1ERA AC36ES1ERA	9.52 mm	15.88mm	30 m	20m
AC48FS1ERA AC60FS1ERA	9.52 mm	19.05mm	50 m	30 m

1. Rimozione della griglia di aspirazione e delle coperture laterali

1. Rimuovere i filtri dell'aria.
2. Rimuovere le griglie di aspirazione.
3. Rimuovere i pannelli laterali destro e sinistro.
4. Questo climatizzatore è dotato di funzione opzionale "ricambio d'aria". Per sapere come installare le tubazioni apposite, fare riferimento al paragrafo "Funzione ricambio d'aria".

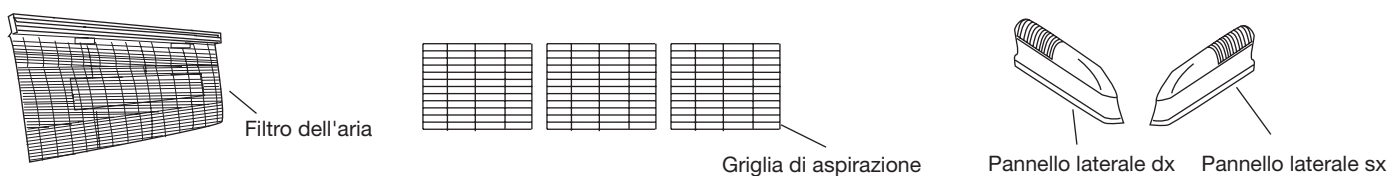

2. Posizionamento dei bulloni di sospensione

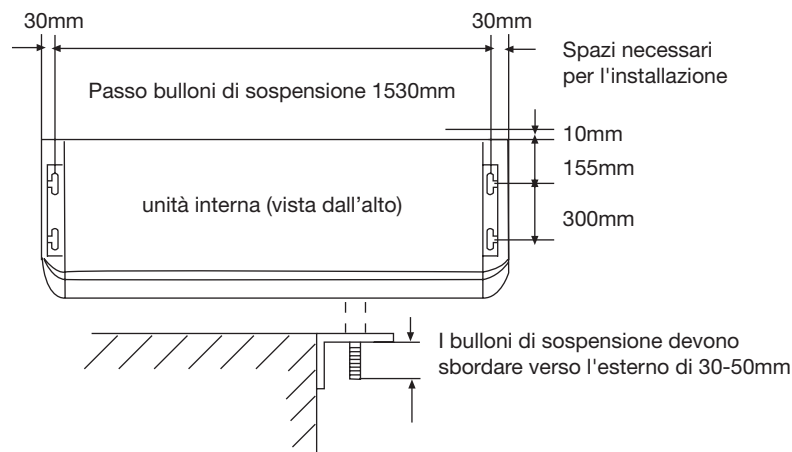

In caso di installazione a scomparsa

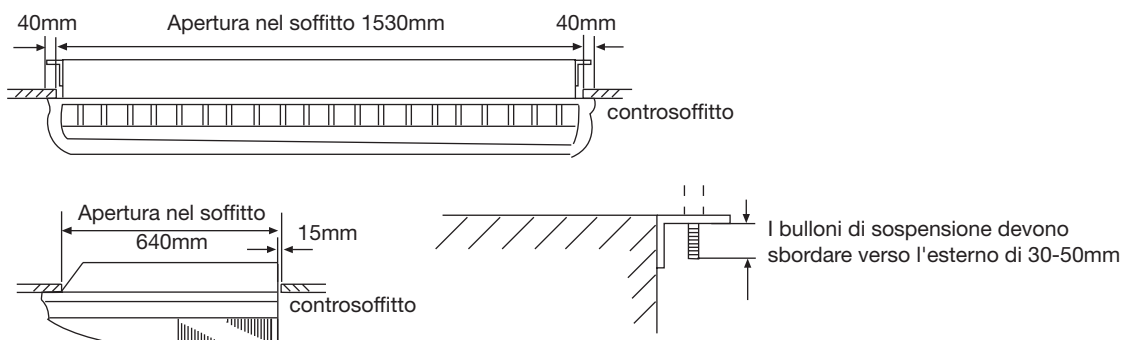

Installazione dell'unità interna

3. Foratura del soffitto e fissaggio dei bulloni di sospensione

1. Praticare dei fori da $\varnothing 25\text{mm}$ in corrispondenza di dove andranno fissati i bulloni di sospensione. (I due dadi speciali sono forniti insieme all'apparecchio; i dadi M10 non sono forniti).
2. Installare i bulloni, quindi inserire temporaneamente i dadi speciali A e B e un normale dado M10 per ciascun bullone.

Specifiche bulloni da 980 a 1470N (100TO 150kgf)

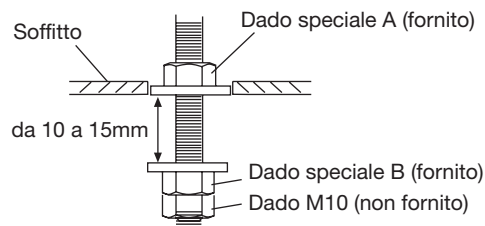

Se si usano bulloni di ancoraggio

1. Praticare dei fori in corrispondenza di dove andranno fissati i bulloni di ancoraggio (attenzione: i bulloni di ancoraggio non sono forniti).
2. Installare i bulloni, quindi inserire temporaneamente il dado speciale B (fornito) e un dado M10 (non fornito) per ciascun bullone.

Specifiche bulloni di ancoraggio da 980 a 1470N (100TO 150kgf)

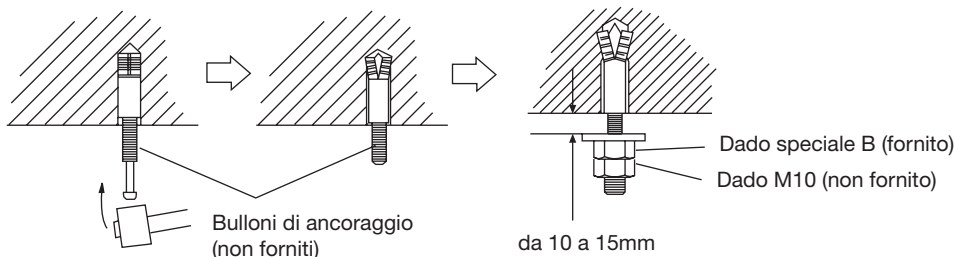

4. Installazione dell'unità interna

1. Sollevare l'unità in modo che i bulloni di sospensione passino attraverso gli appositi fori laterali sull'apparecchio (quattro fori), quindi far scivolare l'unità all'indietro.
2. Fissare l'unità stringendo i dadi speciali B e i dadi M10. Accertarsi che l'unità sia fissata saldamente e non si muova avanti o indietro.

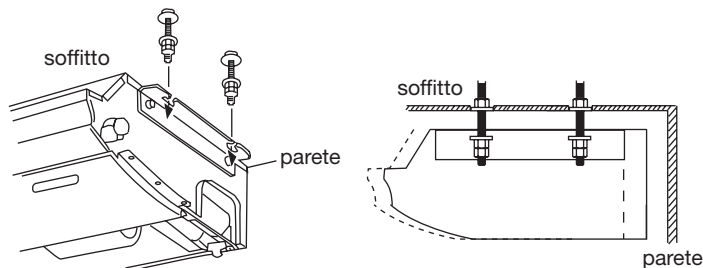

In caso di installazione a scomparsa

In questo caso, provvedere a isolare termicamente l'unità su tutti i lati, altrimenti si può formare della condensa.

ATTENZIONE

Accertarsi di installare l'unità perfettamente in bolla, altrimenti si possono verificare perdite dell'acqua di condensa.

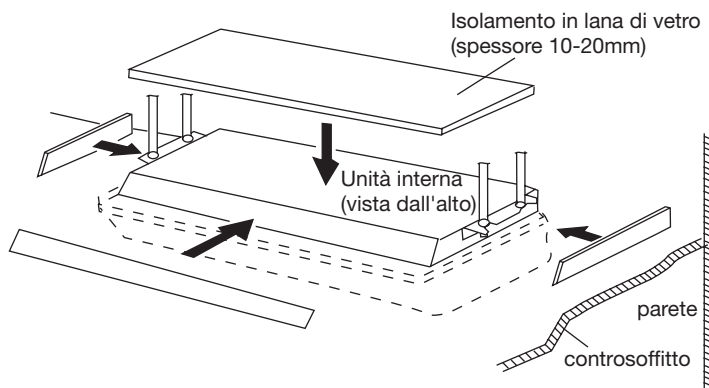

5. Isolamento termico delle tubazioni refrigerante

Dopo aver verificato che non ci sono fughe di gas refrigerante, avvolgere entrambi i tubi del gas e del liquido con il materiale termoisolante. Quindi avvolgere le estremità con nastro adesivo, in modo che non vi siano fessure. Infine fissare il materiale isolante da entrambi i lati con fascette di nylon. Nel caso si usi un tubo agguintivo, isolarlo termicamente nello stesso modo.

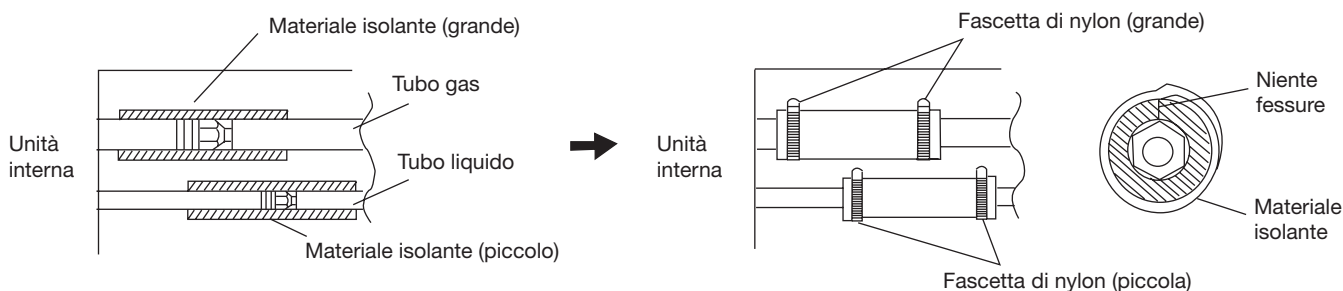

Installazione del tubo scarico condensa

- Installare il tubo scarico condensa con una pendenza verso il basso da 1/50 a 1/100, in modo che non ci siano rialzi o sifoni lungo il percorso.
- Utilizzare un tubo rigido di polivinile (VP25) con un diametro esterno di 38mm.
- Durante l'installazione del tubo, fare attenzione a non applicare pressione sul foro scarico condensa dell'unità interna.
- Se il tubo è molto lungo, installare delle sospensioni a soffitto.
- Non praticare sfiati lungo il tubo.
- Isolante termicamente (con spessore >8mm) il raccordo scarico condensa all'interno dell'unità interna.

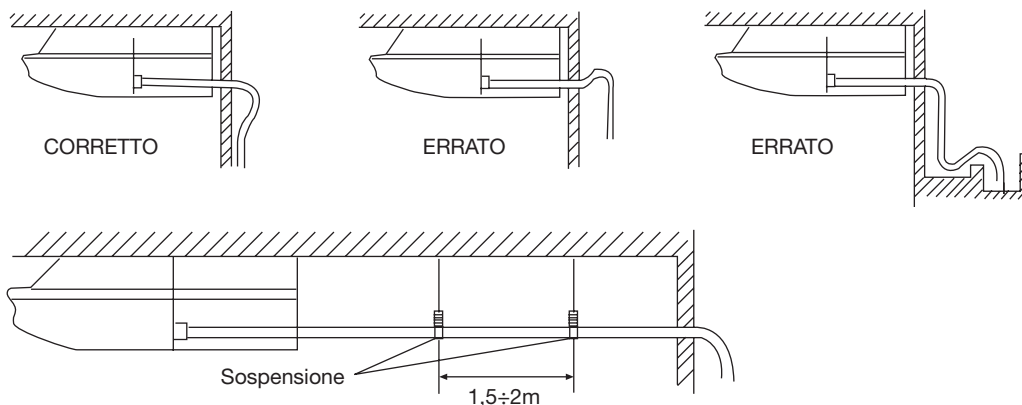

1. Isolamento del raccordo scarico condensa

Tagliare il materiale termoisolante nella misura appropriata e farlo aderire al raccordo.

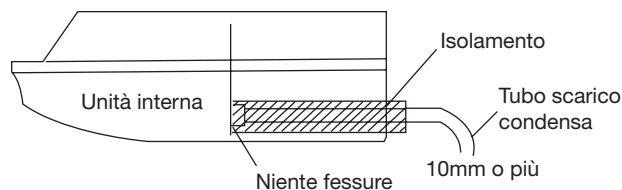
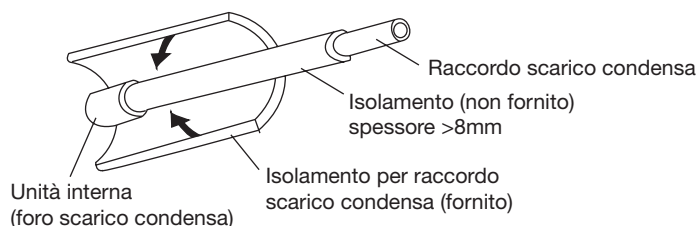

2. In caso di uscita posteriore destra delle tubazioni

Fissare il tubo scarico condensa assieme al cavo VT, in modo che il tubo abbia la corretta pendenza uscendo dall'unità interna.

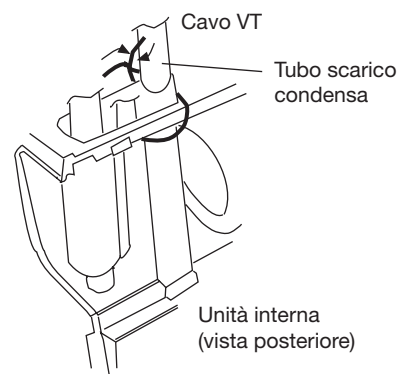

Collegamenti elettrici

Connessione dei cavi ai morsetti

A. Connessione di un cavo pieno (Fig. A)

- (1) Tagliare il cavo con un tagliafilì o con apposite pinze; togliere il rivestimento isolante del cavo su circa 25 mm del tratto esposto.
- (2) Utilizzando un cacciavite togliere la vite sul morsetto.
- (3) Per mezzo di apposite pinze, piegare il cavo pieno in modo da formare un anello per la vite del morsetto.

B. Connessione di un cavo capicorda (Fig. B)

- (1) Tagliare il cavo con un tagliafilì o con apposite pinze; togliere il rivestimento isolante del cavo su circa 10 mm del tratto esposto.
- (2) Utilizzando un cacciavite, togliere la vite sul morsetto.

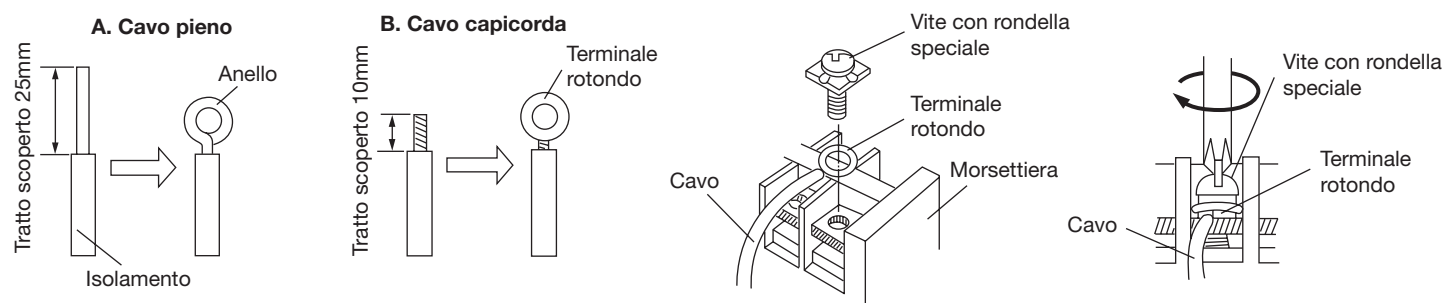

Fissaggio dei cavi di collegamento e di alimentazione al fissacavo

Dopo aver fatto passare i cavi di collegamento UI/UE e di alimentazione nel tubo di isolamento, fissarli mediante l'apposito fissacavo come illustrato in figura.

Per il tubo di isolamento, utilizzare un tubo VW-1 in PVC di spessore compreso tra 0,5 e 1 mm.

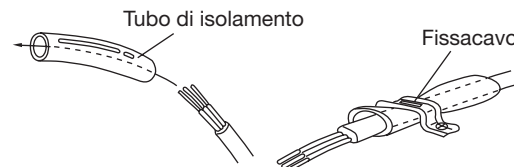

Specifiche elettriche

Selezionare la dimensione dei fili elettrici e del circuito di protezione secondo la seguente tabella: (lunghezza complessiva dei fili 20 m; caduta di tensione: inferiore la 2%)

Modello	Fase	Circuito		Dimensioni cavo di alimentazione	Dispersione massa	
		Sezionatore di corrente	Magnetotermico di protezione		Sezionatore di corrente	Dispersione di corrente
AC28ES1ERA AC36ES1ERA	1	40	30	6.0	40	30
AC48FS1ERA AC60FS1ERA	1	30	20	4.0	10	30

ATTENZIONE

- Quando si collegano i cavi dell'unità interna ed esterna, verificare che i numeri sulle morsettiere e i colori dei vari fili corrispondano tra loro. Un collegamento errato potrebbe danneggiare i componenti elettrici.
- Collegare saldamente i cavi alla morsettiera. Un'installazione non corretta potrebbe provocare incendi.
- Fissare la guaina isolante del cavo di collegamento mediante l'apposito fissacavo. (Se la guaina isolante viene danneggiata, possono verificarsi dispersioni di corrente).
- Effettuare sempre il collegamento di messa a terra.
- L'Unità ha temperatura impostazione predefinita di compensazione, si prega di cancellarlo quando facendo il montaggio a pavimento.

Collegamento unità interna/unità esterna

1. Togliere il fissacavo.
2. Sistemare l'estremità del cavo di collegamento secondo lo schema elettrico di seguito riportato.
3. Inserire completamente l'estremità del cavo di collegamento nei morsetti.
4. Bloccare il cavo di collegamento con un fissacavo.
5. Fissare l'estremità del cavo di collegamento con la vite.

Collegamenti elettrici

Schema elettrico

AC48FS1ERA AC60FS1ERA AC28ES1ERA AC36ES1ERA

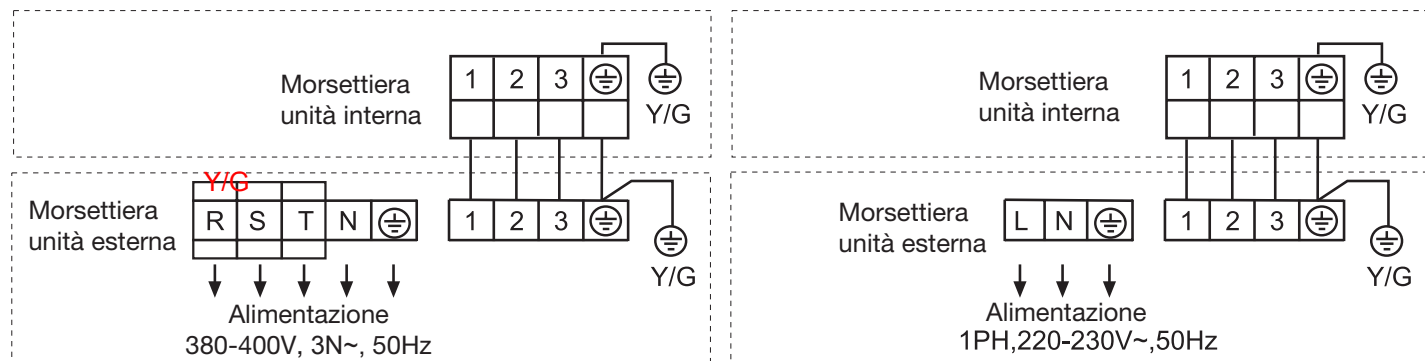

ATTENZIONE

- La morsettiera si trova sotto il pannello laterale destro.
- Utilizzare sempre una linea dedicata e un adeguato interruttore magnetotermico per l'alimentazione elettrica del climatizzatore.
- Provvedere ad installare un sezionatore di corrente e un adeguato interruttore magnetotermico appropriato alle caratteristiche specifiche del climatizzatore.
- Il sezionatore di corrente deve essere installato sulla linea permanente. Utilizzare sempre un circuito dotato di scatto automatico di tutti i poli dei conduttori e avente una distanza d'isolamento di almeno 3 mm tra i contatti di ogni polo.
- L'impianto elettrico deve essere realizzato conformemente alle norme in vigore in modo da garantire un funzionamento perfetto e sicuro del climatizzatore.
- Installare un rivelatore di dispersione elettrica (interruttore differenziale) in conformità alle leggi e norme specifiche in vigore nel paese di installazione.
- L'alimentazione elettrica deve aver una capacità in grado di sostenere la carica elettrica del climatizzatore e degli altri apparecchi elettrici utilizzati. Se la capacità della linea di alimentazione è insufficiente, provvedere a potenziare la linea.
- Quando c'è un calo di tensione e l'avviamento del climatizzatore è difficoltoso, contattare l'ente erogatore per potenziare il livello di tensione.

Funzione "ricambio d'aria" (opzionale)

1. Aprire il tappo pre-inciso per l'aspirazione dell'aria esterna che si trova sul retro dell'unità, come mostrato in figura.

ATTENZIONE

Mentre viene rimossa la lamina di ferro, fare attenzione a non danneggiare le parti interne e la scocca dell'unità interna. Inoltre, fare attenzione a non ferirsi con le sbavature.

2. Fissare la flangia rotonda (opzionale) al foro per l'aspirazione dell'aria esterna (vedi figura).

3. Collegare il condotto alla flangia rotonda.

4. Sigillare con una bandina di plastica e nastro adesivo, in modo che non vi siano fessure.

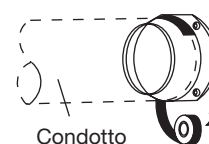
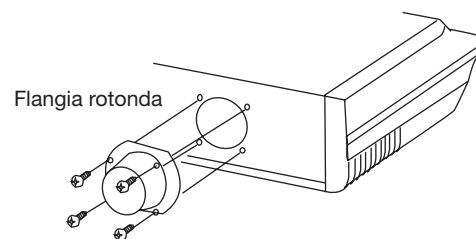
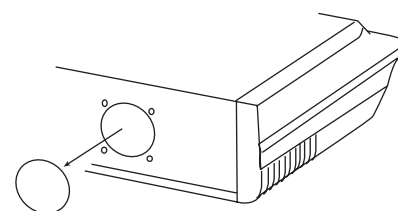

Test di funzionamento

Unità interna

- Tutti i tasti del telecomando funzionano regolarmente?
- Tutti gli indicatori luminosi posti sull'unità interna si accendono normalmente?
- I deflettori per l'orientamento del flusso dell'aria funzionano regolarmente?
- Lo scarico della condensa avviene normalmente?

Unità esterna

- L'unità esterna emette rumori o vibrazioni insoliti durante il funzionamento?
- L'emissione di aria, di condensa o di rumore dall'unità esterna disturba i vicini?
- Vi sono fughe di gas dall'unità esterna?

Per l'installatore

L'installatore deve fornire all'utente, utilizzando il manuale di istruzioni allegato, tutte le informazioni riguardanti:

- 1) Modo di accensione e spegnimento del climatizzatore, selezione delle modalità di funzionamento, regolazione della temperatura, impostazione del Timer, orientamento del flusso d'aria ed altre operazioni gestite dal telecomando.
- 2) Rimozione e pulizia del filtro dell'aria; movimentazione dei deflettori dell'aria.
- 3) Consegna dei manuali di istruzioni ed installazione.



Haier

Indirizzo: N. 1 Haier Road, Hi-tech Zone, Qingdao 266101, Repubblica Popolare Cinese

Contatti: TEL +86-532-8893-6943; FAX +86-532-8893-6999

Sito Internet: www.haier.com

MANUEL D'UTILISATION ET D'INSTALLATION DU CLIMATISEUR CONVERTIBLE



AC28ES1ERA
AC36ES1ERA



AC48FS1ERA
AC60FS1ERA

Table des matières

Précautions d'utilisation	3
Avertissements	4
Dénomination des composants	5
Pièces et fonctions	6
Utilisation	7
Entretien	9
Guide de dépannage	9
Conseils pour l'utilisateur	11
Diagnostic mod. Inverter	12
Conseils de sécurité	13
Choix du lieu de l'installation	14
Accessoires pour l'installation	14
Dimensions pour l'installation	14
Installation de l'unité intérieure	15
Installation du tuyau d'évacuation des condensats	17
Branchements électriques	18
Fonction « recyclage d'air » (option)	19
Test de fonctionnement	20

- Veuillez lire ce manuel attentivement avant d'installer l'appareil.
Conservez ce manuel d'utilisation pour toute référence ultérieure.

CONFORMITÉ DES MODÈLES À LA LÉGISLATION EUROPÉENNE

CE

Tous les appareils sont conformes aux directives Européennes suivantes :

- Directive basse tension 73/23/CEE
- Directive basse tension 2006/95/CE
- Compatibilité électro-magnétique 89/336/CEE
- Compatibilité électro-magnétique 2004/108/CE

ROHS

Les appareils répondent aux exigences de la directive 2002/95/CEE du parlement européen et du conseil sur la limitation des substances dangereuses dans les Équipements Électriques et Électroniques (Directive UE RoHS).

DEEE

Conformément à la Directive 2002/96/CE du Parlement Européen, nous informons ici-même le consommateur des conditions d'élimination des appareils électriques et électroniques.



CONDITIONS D'ÉLIMINATION

Votre climatiseur porte ce symbole. Ceci signifie que les produits électriques et électroniques ne doivent pas être mis au rebut avec les déchets domestiques non triés. Ne pas tenter de démonter le système par soi-même : le démontage du système de climatisation, le traitement du liquide réfrigérant, de l'huile et d'autres pièces doivent être effectués par un installateur qualifié conformément à la législation locale et nationale. Les climatiseurs doivent être traités dans des installations spécialisées pour réutilisation, recyclage et récupération. S'assurer que le produit est éliminé de façon correcte permet d'aider à éviter des conséquences potentielles négatives sur l'environnement et la santé humaine. Merci de contacter l'installateur ou les autorités locales pour plus d'information. Les piles doivent être enlevées de la télécommande et faire l'objet d'une élimination séparée conformément à la législation locale et nationale.

INFORMATIONS IMPORTANTES CONCERNANT LE LIQUIDE RÉFRI- GÉRANT UTILISÉ

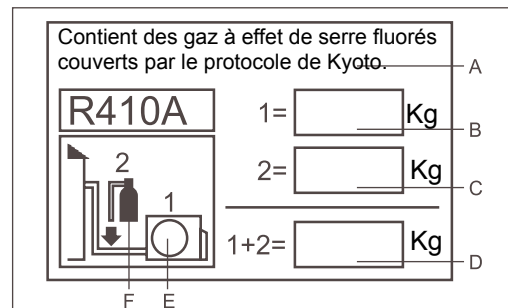

Cet appareil contient des gaz à effet de serre fluorés couverts par le protocole de Kyoto. Ne pas ventiler à l'air.

Type de réfrigérant : R410A

Valeur de GWP* : 1975

GWP = global warming potential - potentiel de réchauffement de la planète.

Merci de remplir à l'encre indélébile;

- 1 La charge de réfrigérant usine de l'appareil
- 2 la quantité supplémentaire de réfrigérant chargée sur place et
- 1+2 charge totale de réfrigérant sur l'étiquette de charge de réfrigérant fournie avec le produit. L'étiquette renseignée doit être collée à proximité du port de chargement de l'appareil (par ex. sur l'intérieur du couvercle de valeur d'arrêt).

A contient des gaz à effet de serre fluorés couverts par le protocole de Kyoto.

B charge de réfrigérant usine de l'appareil : voir sur la plaque signalétique de l'unité

C quantité supplémentaire de liquide réfrigérant chargée sur place

D Charge totale de réfrigérant

E Unité extérieure

F cylindre réfrigérant et orifice d'admission de chargement

Précautions d'utilisation

- Veuillez lire ce mode d'emploi avant d'utiliser le climatiseur.
- Les précautions de sécurité indiquées ci-après se divisent en deux catégories : DANGER et ATTENTION.
Le non-respect des précautions de la catégorie DANGER peut causer de graves conséquences (mort, blessures graves, etc.).
Toutefois, le non-respect des précautions de la catégorie ATTENTION peut causer de graves problèmes en fonction de la situation.
Toujours conserver les conseils de sécurité à portée de la main pour pouvoir les consulter à tout moment.

DANGER

- Ce climatiseur doit être installé par un professionnel spécialisé; ne pas tenter de l'installer soi-même.
- Pour toute réparation, s'adresser toujours et exclusivement à un SAV agréé.
- En cas de déménagement ou de réinstallation de l'appareil, s'adresser à un SAV agréé pour démonter et réinstaller le climatiseur.
- Éviter de rester exposés trop longtemps au flux d'air froid soufflé par le climatiseur.
- Ne jamais introduire les doigts ou des objets quelconques dans les grilles d'aspiration ou de soufflage.
- Ne pas mettre en marche ou arrêter le climatiseur en branchant ou débranchant la fiche du câble d'alimentation.
- Faire attention à ne pas endommager le câble d'alimentation.
- En cas de mauvais fonctionnement du climatiseur (odeur de brûlé ou autre), arrêter immédiatement l'appareil, débrancher le câble d'alimentation et s'adresser à un SAV agréé.

RECOMMANDATIONS

- Aérer régulièrement la pièce pendant le fonctionnement du climatiseur.
- Ne pas diriger le flux d'air de l'appareil directement vers des cheminées ou autres appareils de chauffage.
- Ne pas poser d'objets ou monter sur le climatiseur.
- Ne pas suspendre d'objets à l'unité intérieure.
- Ne pas poser de vases ou de récipients contenant de l'eau sur le climatiseur.
- Ne pas mettre d'eau sur le climatiseur.
- Ne pas manipuler le climatiseur les mains mouillées.
- Ne pas tirer le câble d'alimentation.
- Débrancher toujours le câble d'alimentation en cas d'arrêt prolongé du climatiseur.
- Vérifier périodiquement l'installation et les supports pour détecter tout endommagement.
- Ne pas installer de plantes ou d'animaux devant le flux d'air provenant du climatiseur.
- Ne pas boire l'eau éliminée par le climatiseur.
- Cet appareil ne doit pas être utilisé pour d'autres applications telles que la conservation d'aliments, d'instruments de précision ou œuvres d'art, la culture de plantes ou l'élevage d'animaux.
- Ne pas appuyer sur les déflecteurs d'air.
- Faire fonctionner toujours l'appareil avec le filtre à air correctement installé.
- Ne pas boucher les grilles d'aspiration et de soufflage de l'air.
- S'assurer de laisser une distance minimum d'un mètre entre les unités intérieure et extérieure et les éventuels appareils électroniques.
- Éviter d'installer le climatiseur près de cheminées ou autres sources de chaleur.
- Ne pas laisser les enfants approcher du lieu d'installation pendant les travaux.
- Ne pas utiliser de gaz inflammables près du climatiseur.

Avertissements

Limites de fonctionnement

Plage utile des températures ambiantes

Refroidissement	Température intérieure	max.	BS/BH	32/23°C
		min.	BS/BH	18/14°C
	Température extérieure	max.	BS/BH	46/26°C
		min.	BS/BH	10/6°C
Chauffage	Température intérieure	max.	BS	27°C
		min.	BS	15°C
	Température extérieure	max.	BS/BH	24/18°C
		min.	BS	-15°C

BS: température à bulbe sec
BH: température à bulbe humide

- Si le climatiseur est utilisé à des températures supérieures à celles indiquées ci-dessus, le circuit automatique de protection incorporé peut se déclencher et interrompre le fonctionnement du climatiseur afin de ne pas endommager les circuits internes. Au contraire en cas d'utilisation du climatiseur à des températures inférieures à celles indiquées, l'échangeur de chaleur peut geler entraînant des fuites d'eau ou autres anomalies de fonctionnement.
- Ne pas utiliser le climatiseur pour d'autres applications que le refroidissement, le chauffage, la déshumidification ou la ventilation de locaux.
- Le câblage doit être conforme aux normes locales en vigueur.
- Les piles usagées doivent être ramenées dans un lieu où elles sont collectées.
- Si le fusible de la carte électronique saute, le remplacer par un fusible du type T3,15 A/250 V.
- L'interrupteur du climatiseur doit interrompre tous les pôles; la distance entre les deux contacts ne doit pas être inférieure à 3 mm.
- Utiliser seulement des fils en cuivre.
- Tous les fils doivent avoir un certificat européen de conformité.
- Les fils de raccordement et d'alimentation ne sont pas fournis.

Dénomination des composants

Unité intérieure

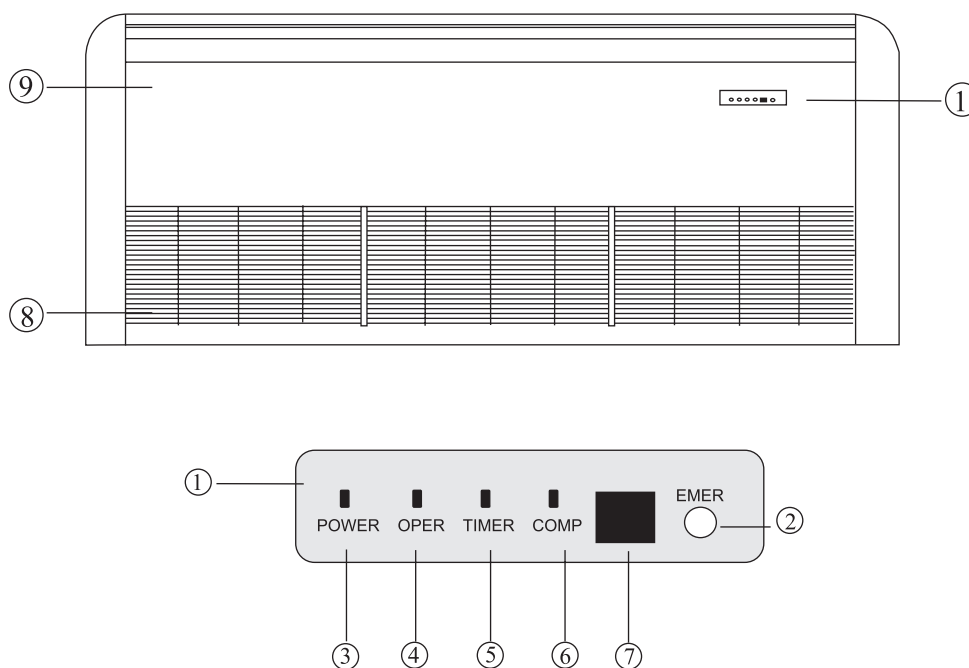

- (1) Tableau de commande
- (2) Interrupteur d'urgence
- (3) Voyant alimentation électrique (POWER)
- (4) Voyant fonctionnement (OPER)
- (5) Voyant fonction Minuterie (TIMER)
- (6) Voyant fonctionnement compresseur (COMP)
- (7) Capteur signaux de la télécommande
- (8) Grille d'aspiration de l'air (avec filtre à air à l'intérieur)
- (9) Panneau avant

Note:

Pour les unités à commande filaire, vérifier l'état de la commande sur l'écran de la commande filaire au lieu du tableau de commande.
Pour les unités à commande filaire, le témoin Timer du tableau de commande ne s'allume pas lorsque la fonction Timer est activée.

Pièces et fonctions

Télécommande

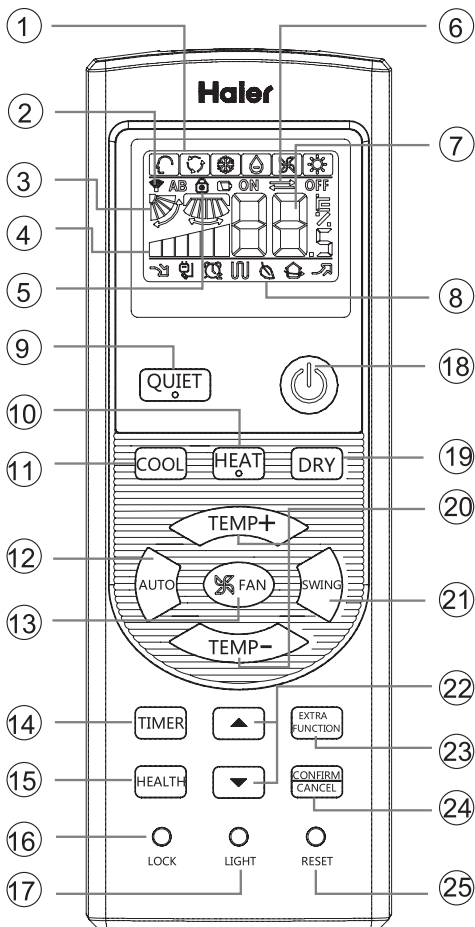

1. Affichage Mode

Mode de fonctionnement	AUTO	REFROIDISSEMENT	SEC	CHAUFFAGE	VENTILATION
Télécommande					

2. Affichage d'envoi de signal

3. Affichage POSITION

4. Affichage VITESSE DE VENTILATION



5. Affichage VERROUILLAGE

6. Affichage MINUTERIE ARRÊT Affichage MINUTERIE MARCHÉ

7. Affichage TEMP

8. Affichage des fonctions supplémentaires

Mode de fonctionnement	SILENCE	VEILLE	Chauffage électrique aidé	SANTÉ	ALIMENTATION
Télécommande					

Le chauffage électrique n'est pas disponible.

9. Bouton SILENCE

10. Bouton CHAUFFAGE

11. Bouton REFROIDISSEMENT

12. Bouton AUTO

13. Bouton VENTILATION

14. Bouton MINUTERIE

15. Bouton SANTÉ

(Ce modèle ne dispose pas de cette fonction.)

16. Bouton VERROUILLAGE

Utilisé pour verrouiller les boutons et l'affichage LCD.

17. Bouton VOYANT

(Ce modèle ne dispose pas de cette fonction.)

Contrôle l'allumage et l'extinction des diodes du panneau d'affichage intérieur.

18. Bouton MARCHÉ/ARRÊT ALIMENTATION

19. Bouton SEC

20. Bouton TEMP

21. Bouton POSITION

22. Bouton HEURE

23. Bouton FONCTION EXTRA

Fonction : fonction uniquement ventilateur, fonction envoi du souffle d'air santé vers le haut et vers le bas, rafraîchir l'air (fonction réservée) Conversion Fahrenheit Celsius

Fonction réglage de la puissance Fonction orientation gauche et droite, fonction chauffage 10°C

24. Bouton ANNULER/CONFIRMER

Fonction : Activez et désactivez la minuterie et autres fonctions supplémentaires.

25. Bouton RÉINITIALISER

Si le fonctionnement de la télécommande devient anormal, utilisez un objet pointu pour appuyer sur ce bouton afin de réinitialiser la télécommande.

Installation des piles

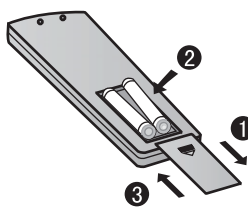

1 Enlevez le couvercle du compartiment à piles ;

2 Placez les piles comme illustré. 2 piles R-03, touche de réinitialisation (cylindre) ;

3 Veillez à bien respecter les polarités "+" et "-" lorsque vous mettez les piles ;

4 Installez les piles, puis remplacez le couvercle.

Remarque :

- La distance entre la tête de transmission du signal et l'orifice de réception ne doit pas dépasser 7 mètres, sans obstacle.
- Si une lampe fluorescente de type allumage électronique, une lampe fluorescente à permutation ou un téléphone sans fil est installé dans la pièce, le récepteur peut être perturbé dans la réception des signaux, auquel cas la distance vers l'unité intérieure doit être raccourcie.
- Un affichage plein ou non clair durant l'utilisation indique que les piles sont épuisées. Veuillez remplacer les piles.
- Si la télécommande ne fonctionne pas correctement, enlevez les piles, puis remettez-les en place après quelques minutes.

Astuce :

En cas de non utilisation durant une longue période, retirer les piles. Si quelque chose reste affiché après le retrait des piles, appuyer simplement sur la touche de réinitialisation.

Utilisation

Opération de base

Télécommande

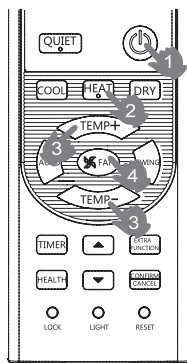

1. Démarrage de l'unité

Appuyez sur MARCHE/ARRÊT sur la télécommande, l'unité démarre.

2. Sélectionner le mode d'utilisation.

Bouton REFROIDISSEMENT : mode Refroidissement

Bouton CHAUFFAGE : Mode Chauffage

Bouton SEC : Mode Déshumidification

3. Choisissez le réglage de la température

Appuyez sur le bouton TEMP+ / TEMP-.

TEMP+ À chaque pression du bouton, le paramètre de température augmente de 1°C ; appuyez sur le bouton sans le relâcher pour augmenter rapidement cette valeur.

TEMP- À chaque pression du bouton, le paramètre de température diminue de 1°C ; appuyez sur le bouton sans le relâcher pour diminuer rapidement cette valeur.

Sélectionner la température désirée.

4. Sélection de la vitesse de ventilation

Appuyez sur le bouton VENTILATEUR. À chaque pression, la vitesse du ventilateur change de la façon suivante :



Le climatiseur fonctionne à la vitesse affichée du ventilateur.

Lorsque la VENTILATION est réglée sur AUTO, le climatiseur ajuste automatiquement la vitesse du ventilateur en fonction de la température de la pièce.

Mode de fonctionnement :	Télécommande	Remarque
AUTO		Dans le mode de fonctionnement automatique, le climatiseur sélectionne automatiquement le fonctionnement Froid ou Chaud en fonction de la température de la pièce. Lorsque le VENTILATEUR est paramétré sur AUTO, le climatiseur ajuste automatiquement la vitesse du ventilateur en fonction de la température de la pièce.
REFROIDISSEMENT		
SEC		En mode SEC, lorsque la température de la pièce est inférieure de +2°C à la température de réglage, l'appareil fonctionne de façon intermittente à vitesse LENTE, quel que soit le réglage de VENTILATION.
CHAUFFAGE		En mode CHAUFFAGE, l'air chaud souffle pendant une courte période de temps en raison de la fonction de prévention du tirage de froid. Lorsque la VENTILATION est réglée sur AUTO, le climatiseur ajuste automatiquement la vitesse du ventilateur en fonction de la température de la pièce.
VENTILATION		En mode de fonctionnement VENTILATION, l'appareil ne fonctionnera pas en mode REFROIDISSEMENT ou CHAUFFAGE, mais fonctionnera seulement en mode VENTILATION ; AUTO n'est pas disponible lorsque le mode VENTILATION est sélectionné. Et le réglage température est désactivé. En mode VENTILATION, le fonctionnement veille n'est pas disponible.

Fonction veille

Appuyez sur le bouton **EXTRA FUNCTION** pour accéder aux options supplémentaire, lorsque vous faites basculer l'écran sur . Puis appuyez sur **CONFIRM/CANCEL** pour accéder à la fonction veille.



Mode de fonctionnement :

1. En mode FROID, SEC

1 heure après le démarrage du mode VEILLE, la température monte de 1°C par rapport au réglage de la température. Après encore 1 heure, la température monte encore d'1°C. L'unité va continuer à fonctionner pendant 6 heures, puis s'arrête. La température est plus élevée que le réglage temps. Ainsi la température de la pièce ne sera pas trop basse pendant votre sommeil.

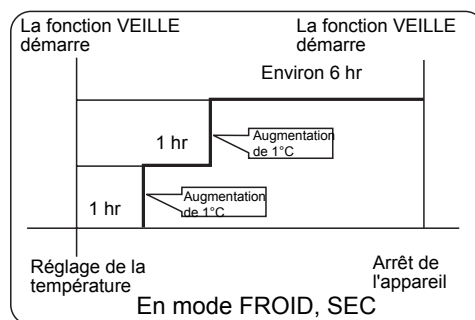

2. En mode CHAUFFAGE

1 heure après le démarrage du mode VEILLE, la température descend de 2°C par rapport au réglage de la température. Après encore 1 heure, la température descend encore de 2°C. Après encore 3 heures, la température monte d'un 1°C. L'unité va continuer à fonctionner pendant 3 heures, puis s'arrête. La température est plus basse que le réglage temps. Ainsi la température de la pièce ne sera pas trop élevée pendant votre sommeil.

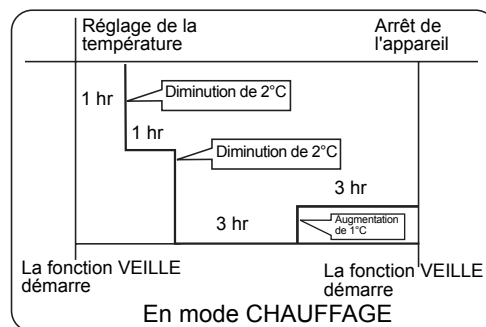

3. En mode AUTO

L'appareil fonctionne dans le mode de veille correspondant adapté au mode de fonctionnement sélectionné automatiquement.

Utilisation

4. En mode VENTILATION

Pas de fonction de VEILLE.

5. Paramètre le changement de vitesse de ventilation durant le sommeil.

Si la vitesse de ventilation est élevée ou moyenne au moment de se coucher, régler afin de réduire la vitesse de ventilation pendant le sommeil. Si l'appareil est déjà réglé sur une ventilation basse, ne rien changer.





Remarque

Lorsque la fonction MINUTERIE est activée, la fonction de veille ne peut pas être activée. Une fois la fonction de veille activée, si l'utilisateur réinitialise la fonction MINUTERIE, la fonction de veille est désactivée et l'appareil revient à l'état de minutage.

■ Fonctionnement PUISSANCE/ SILENCIEUX.

(1) Fonctionnement PUISSANCE

Lorsque vous avez besoin d'un chauffage ou d'un refroidissement rapide, vous pouvez utiliser cette fonction.

Appuyez sur le bouton  pour accéder aux options supplémentaires, lorsque vous faites basculer l'écran sur  ,  clignote , puis appuyez sur  pour accéder à la fonction puissance. Pour désactiver cette fonction, veuillez accéder à nouveau aux options supplémentaires pour annuler la fonction puissance.

(2) Fonctionnement SILENCIEUX

Utilisez cette fonction lorsque vous avez besoin de silence pour lire ou vous reposer. Appuyez sur le bouton SILENCIEUX, la télécommande affiche  , puis activez la fonction silencieux. Appuyez de nouveau sur ce bouton SILENCIEUX pour désactiver la fonction silencieux.

Remarque :

En fonctionnement PUISSANCE, en mode de REFROIDISSEMENT ou CHAUFFAGE rapide, la pièce présentera une distribution de température non-homogène. Une longue période de fonctionnement SILENCIEUX produira un effet ni trop froid ni trop chaud.

■ Réglage de l'orientation du souffle d'air

1. Affichage du statut du flux d'air

REFROIDISSEMENT/SEC :



CHAUFFAGE :

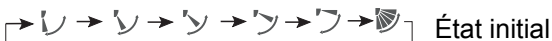

2. Réglage du flux d'air gauche et droit

(Ce modèle ne dispose pas de cette fonction.)

■ Utilisation de la minuterie Marche/ Arrêt.

1 Une fois l'appareil démarré, sélectionner le mode de fonctionnement désiré :

2. Appuyer sur le bouton MINUTERIE pour changer le mode de MINUTERIE. À chaque pression du bouton, l'affichage change de la façon suivante : Télécommande :

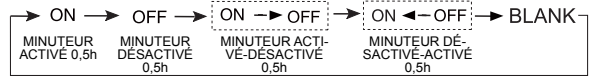

Sélectionner ensuite le mode de MINUTERIE voulu (MINUTERIE MARCHE ou MINUTERIE ARRÊT ou MINUTERIE MARCHE-ARRÊT). " on " ou " off " clignote.

3. Appuyez sur le bouton  /  pour régler l'heure.

 À chaque fois que vous appuyez sur le bouton, le réglage de l'heure augmente de 0,5 heure pour les 12 premiers heures, puis d'1 heure.

 À chaque fois que vous appuyez sur le bouton, le réglage de l'heure diminue de 0,5 heure pour les 12 premiers heures, puis d'1 heure. Le réglage peut se faire sur 24 heures.

4. Confirmer le réglage de l'heure

Après avoir réglé l'heure, appuyez sur le bouton  et confirmez l'heure. Le bouton MARCHE ou ARRÊT s'arrête alors de clignoter.

5. Annuler le réglage de l'heure

Appuyez plusieurs fois sur le bouton minuterie jusqu'à ce que l'affichage de l'heure soit effacé.

Astuces :

Après remplacement des piles ou si une coupure de courant se produit, l'heure doit être à nouveau réglée.



Selon les horaires de MINUTERIE MARCHE ou MINUTERIE ARRÊT, Marche-Arrêt ou Arrêt-Marche se produira.

■ Fonction Souffle d'air sain

1. Appuyez sur  pour démarrer



Réglage des conditions de travail confortables.

2. Activation de la fonction souffle d'air sain

Appuyez sur le bouton  pour entrer des options supplémentaires. Appuyez plusieurs fois sur ce bouton. Les volets se déplaceront sur l'une des trois positions suivantes. Choisissez la position voulue, puis appuyez sur le bouton  pour confirmer.



3. Annulation de la fonction souffle d'air santé

Appuyez sur le bouton  pour saisir des options supplémentaires. Appuyez plusieurs fois sur ce bouton. Les volets se déplaceront à nouveau sur l'une des trois positions. Appuyez ensuite sur le bouton  pour annuler.

Remarque : Ne dirigez pas directement les volets à la main. Sinon, la grille ne pourra pas fonctionner correctement. Si la grille ne fonctionne pas correctement, à l'aide de la commande, arrêtez une minute puis redémarrez.

Remarque :

1. Lorsque vous avez activé la fonction souffle d'air sain, la position de la grille est fixe.

2. Pour le chauffage, mieux vaut sélectionner le mode  .

3. Pour le refroidissement, mieux vaut sélectionner le mode  .

4. En modes refroidissement et sec, l'utilisation du climatiseur pendant une durée prolongée alors que l'air est humide provoque la formation de gouttes d'eau au niveau de la grille.

Entretien

Nettoyage du filtre à air

1. Appuyer sur les deux boutons placés sur les filtres jusqu'à entendre un clic.
2. Tirer les filtres vers le haut pour les dégager de la grille d'aspiration.
3. Nettoyer les filtres. Aspirer la poussière avec un aspirateur ou les laver à l'eau.
Après le lavage laisser sécher complètement les filtres sans les exposer au soleil.
4. Remettre les filtres dans la grille d'aspiration et appuyer sur les deux boutons placés sur les filtres jusqu'à entendre un "clic".

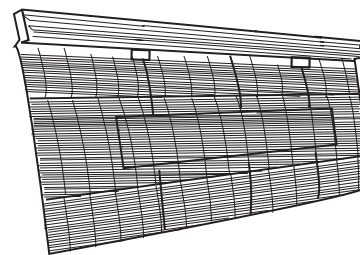

Nettoyage de l'unité intérieure

- Quand le climatiseur est utilisé pendant de longues périodes, la poussière peut s'accumuler à l'intérieur de l'appareil et compromettre son rendement. En plus du nettoyage et de l'entretien normal du climatiseur, il est recommandé de faire contrôler régulièrement l'appareil: pour plus de renseignements s'adresser à un SAV agréé.
- Pour le nettoyage de l'unité intérieure, ne jamais utiliser d'eau à une température supérieure à 40°C, des détergents abrasifs ou des composés volatiles tels que benzène ou solvants.
- Eviter absolument l'utilisation d'insecticides ou autres bombes aérosols inflammables.
- Quand on n'utilise pas le climatiseur pendant un mois ou plus, faire fonctionner l'appareil en mode ventilation pendant environ une demi-journée de façon à bien faire sécher les parties intérieures de l'appareil.

Guide de dépannage

Les phénomènes suivants ne constituent pas d'anomalie de fonctionnement:

On entend le bruit de l'eau qui coule.	Au démarrage du climatiseur, quand le compresseur se met en marche ou qu'il s'arrête pendant le fonctionnement ou lorsqu'on éteint le climatiseur, on entend quelquefois des bruits d'eau qui coule. Cela est tout à fait normal, il s'agit du flux du frigorigène dans les tuyaux.
On entend des craquements	Cela est provoqué par la dilatation ou la contraction de la matière plastique dues aux variations de température.
Émission d'odeurs.	De mauvaises odeurs se dégagent de l'unité intérieure. Ces odeurs sont dues à la fumée de cigarettes ou à la peinture des meubles qui se trouvent dans la pièce, qui sont absorbées par l'appareil et remises en circulation.
Pendant le fonctionnement, de la buée se dégage de l'unité intérieure.	En mode Refroidissement ou Déshumidification, une buée blanche se dégage quelquefois de la grille de sortie de l'unité intérieure. Cela est dû à la condensation qui se forme en raison de la brusque variation de température dans l'air.
L'appareil passe en mode Ventilation pendant le Refroidissement	Pour éviter que le givre ne s'accumule sur l'échangeur de chaleur de l'unité intérieure, le climatiseur passe quelquefois automatiquement en mode Ventilation, mais l'appareil revient rapidement en mode Refroidissement.
Le climatiseur ne redémarre pas après l'arrêt.	Même si on appuie sur la touche de fonctionnement, le refroidissement, la déshumidification ou le chauffage ne pourra pas être activé pendant trois minutes après l'arrêt du climatiseur. Cela est dû au déclenchement du circuit de protection. Attendre trois minutes.
En mode Déshumidification il n'y a pas de diffusion d'air ou la vitesse de ventilation ne peut pas être modifiée.	Si la température ambiante est excessivement froide en mode Déshumidification, le ventilateur réduira automatiquement la vitesse de ventilation à intervalles réguliers.
L'unité extérieure produit de l'eau ou de la vapeur en mode Chauffage.	Cela se produit quand le givre accumulé sur l'unité extérieure est éliminé (pendant l'opération d'auto-dégivrage)
En mode Chauffage, le ventilateur de l'unité intérieure continue de fonctionner même après l'arrêt du climatiseur.	Pour éliminer l'excès de chaleur, le ventilateur de l'unité intérieure continue de tourner pendant un certain temps après l'arrêt du climatiseur.

En cas de signal d'alarme ou de non-fonctionnement, il pourrait ne pas s'agir d'une panne mais d'une simple protection de l'appareil contre des causes extérieures. Pour rétablir un fonctionnement correct, il faut couper la tension sur l'installation pendant au moins 3 minutes puis la redonner. Si le problème persiste, contacter le SAV agréé.



Guide de dépannage

Effectuer les contrôles suivants avant de vous adresser au SAV.

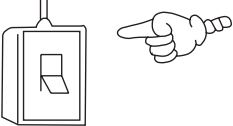
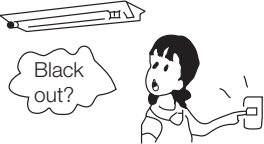

LE CLIMATISEUR NE DÉMARRE PAS

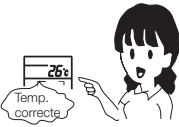
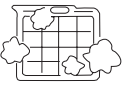
<p>L'interrupteur en amont est-il sur ON ?</p> 	<p>La fourniture électrique du secteur est normale ?</p> 	<p>La protection magnétothermique s'est déclenchée? Danger ! Couper le courant immédiatement et contacter le revendeur habituel.</p>
--	--	--

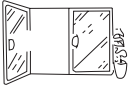
REFROIDISSEMENT OU CHAUFFAGE INSUFFISANT

<p>La télécommande est correctement programmée?</p> 	<p>Le filtre à air est sale?</p> 	<p>Le flux d'air des grilles d'aspiration et de soufflage rencontre des obstacles?</p> 
<p>Le déflecteur horizontal est positionné vers le haut? (en mode Chauffage)</p>	<p>Il y a des portes ou des fenêtres ouvertes?</p> 	

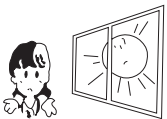
LE REFROIDISSEMENT EST INSUFFISANT

<p>La lumière solaire entre directement dans la pièce?</p> 	<p>Il y a des sources de chaleur "cachées" dans la pièce?</p> 	<p>La pièce est bondée?</p> 
<p>En mode Chauffage l'appareil souffle de l'air froid. Le climatiseur est en phase de pré-chauffage?</p>		

Si, après ces contrôles, le climatiseur ne marche toujours pas correctement ou si les problèmes suivants se présentent, arrêter l'appareil immédiatement et contacter le revendeur habituel.

- Les fusibles ou la protection magnétothermique brûlent ou sautent souvent.
- Formation de gouttes de condensation pendant le fonctionnement en mode Refroidissement ou Déshumidification.
- Le fonctionnement est anormal ou l'on entend des bruits étranges.

Conseils pour l'utilisateur

Rendement en mode Chauffage

- Ce climatiseur est muni d'un système de chauffage de type pompe à chaleur, qui transporte la chaleur de l'air extérieur au moyen du frigorigène pour chauffer la pièce. Par conséquent la capacité de chauffage du climatiseur diminue lorsque la température extérieure baisse. Quand la capacité de chauffage n'est plus suffisante, il est recommandé d'utiliser un autre système de chauffage en même temps que le climatiseur.
- Étant donné que le climatiseur de type à pompe à chaleur utilise la circulation d'air chaud pour réchauffer toute la pièce, il faut quelquefois un certain temps, après la mise en marche, avant que la température de la pièce ne s'élève.

Dégivrage automatique commandé par le microprocesseur

- Si le climatiseur est utilisé en mode Chauffage lorsque la température extérieure est basse et qu'il y a une humidité élevée, du givre se forme sur l'unité extérieure, ce qui réduit les performances du climatiseur.
- Afin d'éviter cette baisse de performances, le climatiseur est muni d'un système de dégivrage automatique commandé par microprocesseur. Quand le givre s'accumule, le climatiseur s'arrête momentanément et effectue rapidement un dégivrage (qui dure entre 7 et 12 minutes). Le dégivrage automatique est signalé par le témoin lumineux du fonctionnement (OPER) qui clignote.

Signalisation des pannes

- Si une panne se produit pendant le fonctionnement du climatiseur, le témoin lumineux OPERATE commence à clignoter et l'unité émet un bip.

Diagnostic mod. Inverter

En cas de défaillance, le ventilateur de l'unité intérieure s'arrête.

En cas de défaillance intérieure, seul le voyant DEL de fonctionnement du récepteur à distance s'allume,

En cas de défaillance extérieure, le voyant DEL du minuteur et celui de fonctionnement s'allument. Le voyant DEL du minuteur du récepteur à distance concerne l'emplacement dix, et le voyant DEL de fonctionnement concerne l'emplacement un. Le voyant DEL du minuteur va commencer par clignoter. Deux secondes plus tard, le voyant DEL de fonctionnement se met également à clignoter. Puis, quatre secondes plus tard, les voyants se remettent à clignoter à tour de rôle. Le nombre de clignotement correspond à la défaillance de l'unité extérieure + 20.

Par exemple, si le code de défaillance extérieure est 2, l'unité intérieure indique 22. Le voyant DEL du minuteur commence donc à clignoter deux fois, puis le voyant DEL de fonctionnement clignote deux fois.

Ta : capteur de la température ambiante

Tm : capteur de la température de la bobine

Code de panne (à partir du tableau de réception)		Failure code (à partir du contrôleur câblé)	Code de panne (à partir du contrôleur de panneau)	Dépannage	Raisons possibles
Nombre de fois de clignotements de Chronométrage LED(ou intérieur PCB LED4)	Nombre de fois de clignotements de Course LED(ou intérieur PCB LED3)				
0	1	01	E1	Sonde de température Ta défectueuse	Capteur débranché ou cassé ou en mauvais position ou court-circuité
0	2	02	E2	Sonde de température défectueuse Tm	Capteur débranché ou cassé ou en mauvais position ou court-circuité
0	4	04	F8	EEPROM INCORRECT	Unité intérieure défectueuse PCB
0	7	07	E9	Communication anormale entre les unités intérieures et extérieures	Connexion incorrecte ou fils débranchés ou paramétrage de mauvaise adresse de l'unité intérieure ou alimentation électrique défectueuse ou PCB défectueux
0	8	PAS D'AFFICHAGE DE CODE ERRONE	E8	Communication anormale entre contrôleur filaire intérieure et unité intérieure PCB	Communication anormale entre le contrôleur filaire intérieure et l'unité intérieure PCB
0	12	0C	E0	Système de drainage anormal	Moteur de pompe déconnecté ou à la mauvaise position ou l'interrupteur à flotteur est cassé ou à la mauvaise position
0	13	0D	EF	Signal de croix zéro incorrecte	Signal de croix zéro détecté incorrecte
0	16	10	F3	Mode intérieur anormal	Différent du mode de l'unité extérieure
2	1	15	/	Mode extérieur anormal	Consulter la liste de dépannage des unités extérieures
2	2	16	/	Mode extérieur anormal	
2	4	18	/	Mode extérieur anormal	
2	5	19	/	Mode extérieur anormal	
2	7	1B	/	Mode extérieur anormal	
2	8	1C	/	Mode extérieur anormal	
2	9	1D	/	Mode extérieur anormal	
3	0	1E	/	Mode extérieur anormal	
3	1	1F	/	Mode extérieur anormal	
3	2	20	/	Mode extérieur anormal	
3	3	21	/	Mode extérieur anormal	
3	5	23	/	Mode extérieur anormal	
3	6	24	/	Mode extérieur anormal	
3	7	25	/	Mode extérieur anormal	
3	8	26	/	Mode extérieur anormal	
3	9	27	/	Mode extérieur anormal	
4	3	2B	/	Mode extérieur anormal	
4	4	2C	/	Mode extérieur anormal	
4	7	2F	/	Mode extérieur anormal	
4	8	30	/	Mode extérieur anormal	
4	9	31	/	Mode extérieur anormal	
5	8	3A	/	Mode extérieur anormal	
5	9	3B	/	Mode extérieur anormal	
6	3	3F	/	Mode extérieur anormal	
6	4	40	/	Mode extérieur anormal	

1. Pour la défaillance intérieure seulement LED ON récepteur de course à distance indiquera.

2. Pour la défaillance intérieure, le chronomètre LED et LED de course indiquera le chronomètre LED du récepteur à distance signifiant le lieu de dix, et LED de course signifie la place de Un. Le chronomètre LED clignote tout d'abord, 2 secondes plus tard, LED de course clignote aussi. Puis 4 secondes plus tard, ils commencent à clignoter à tour de rôle à nouveau. Le nombre de fois de clignotements est égal au code d'erreur intérieur plus de 20. Par exemple, code de défaillance extérieur est 2, l'unité intérieure doit afficher 22, ainsi, le chronomètre LED clignote deux fois, tout d'abord, puis LED de course clignote deux fois.

3. Pour obtenir plus de détails de défaillance de l'unité extérieure, veuillez vous reporter à la liste de dépannage d'unité extérieure.

Conseils de sécurité

ATTENTION

- Pour l'installation, s'adresser au revendeur ou à un technicien spécialisé. Ne pas tenter d'installer le climatiseur soi-même. Une installation incorrecte peut provoquer des fuites d'eau, des électrocutions ou des incendies.
- Nous vous rappelons que la mise en œuvre des installations doit être parfaite afin de pouvoir directement accéder aux appareils pour l'entretien. La garantie ne couvre pas l'utilisation d'échafaudages, grue, etc. pour l'entretien.

RECOMMANDATIONS

- Ne pas installer le climatiseur dans un endroit où il peut se produire des fuites de gaz inflammable, pour éviter tout risque d'incendie.
- Installer un coupe-circuit pour éviter des décharges électriques.
- Raccorder le câble de terre. Ne pas raccorder le fil de terre aux tuyaux du gaz, de l'eau, ou aux lignes téléphoniques.
- Installer correctement le tuyau d'évacuation des condensats afin d'éviter toute fuite d'eau.
- Le climatiseur doit être pourvu d'un câble d'alimentation exclusif.
- Veiller à ne pas rayer la surface externe du climatiseur.
- Après avoir installé l'appareil, expliquer à l'utilisateur final le fonctionnement du climatiseur.

Lieu de l'installation :

- Endroit facilement accessible, avec une circulation d'air suffisante.
- Position qui n'est pas exposée aux jets d'huile ou aux émissions de vapeur (cuisines).
- Endroit non exposé à l'air saumâtre (bord de mer).
- Endroit où il n'y a pas de dégagement de gaz corrosifs ou de gaz en suspension (sources thermales).
- Endroit où il n'y a pas de fréquents sauts de tension.
- Endroit éloigné de téléviseurs, radios ou appareils qui génèrent des ondes électromagnétiques ou des ondes à haute fréquence.
- Position où le bruit et l'air émis par l'unité extérieure ne dérangent pas les voisins.
- Endroit qui n'est pas exposé à de fortes chutes de neige.
- Endroit où il n'y a pas d'obstacles pouvant boucher les grilles d'aspiration et de sortie de l'air.
- Position qui est en mesure de supporter le poids du climatiseur sans provoquer de vibrations ou de bruits excessifs.

Raccordements électriques :

- Pour une installation parfaite, veuillez suivre scrupuleusement les indications indiquées dans ce manuel.
- Raccorder l'unité intérieure et celle extérieure par les des tuyaux et les câbles électriques fournis comme accessoires.
- Si le câble d'alimentation est endommagé, il doit être remplacé par le SAV ou par un technicien spécialisé
- La méthode de câblage doit être conforme au standard local.
- Ne pas couper, raccourcir ou allonger le câble d'alimentation et ne pas remplacer la fiche.
- Ne pas utiliser de rallonges.
- Brancher solidement la fiche dans la prise de courant. Si la prise de courant est desserrée, il faut la réparer avant de commencer l'installation.
- Ne pas alimenter le système avant d'avoir achevé l'installation.

Choix du lieu de l'installation

- Installer l'unité intérieure sur un mur solide n'étant pas sujet aux vibrations. Installer l'unité solidement afin d'éviter qu'elle ne se renverse ou qu'elle ne tombe.
- Ne pas installer le climatiseur dans un endroit où il peut se produire des fuites de gaz inflammable.
- Ne pas installer l'unité à proximité de sources de chaleur ou dans un lieu exposé à la lumière directe du soleil.
- Ne pas laisser les enfants de moins de 10 ans s'approcher du climatiseur.
- Ne pas boucher les grilles d'aspiration et de sortie de l'air : le flux d'air doit pouvoir circuler librement dans toute la pièce.
- Installer l'unité intérieure dans une position facilitant le raccordement avec l'unité extérieure et l'installation du tuyau d'évacuation des condensats.
- Installer l'unité intérieure de manière à permettre un retrait facile du filtre à air pour le nettoyage.

Accessoires pour l'installation

Les accessoires suivants sont en option:
Ruban adhésif
Collier de serrage à vis
Tuyau évacuation condensats
Matériau isolant
Mastic
Cache-trou
Collier en plastique

Dimensions pour l'installation

Pour l'installation de l'unité intérieure, tenir compte des espaces nécessaires à l'entretien (voir les figures suivantes).

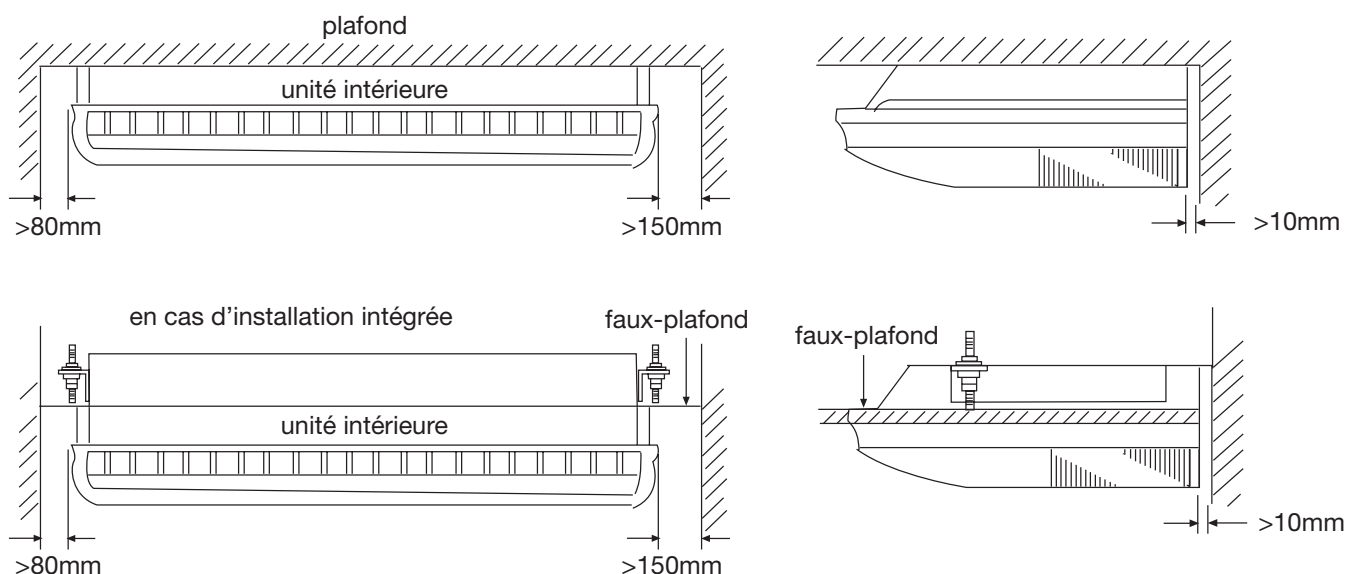

Installation de l'unité intérieure

Modèle	Côté liquide ø	Côté gaz ø	Longueur maxi	Dénivelé maxi.
AC28ES1ERA AC36ES1ERA	9.52 mm	15.88mm	30 m	20m
AC48FS1ERA AC60FS1ERA	9.52 mm	19.05mm	50 m	30 m

1. Retrait de la grille d'aspiration et des couvertures latérales.

1. Retirer les filtres à air.
2. Retirer les grilles d'aspiration.
3. Retirer les panneaux latéraux gauche et droit.
4. Ce climatiseur est doté d'une fonction de « recyclage d'air » en option. Pour savoir comment installer les conduites appropriées, voir le paragraphe « Fonction recyclage d'air ».

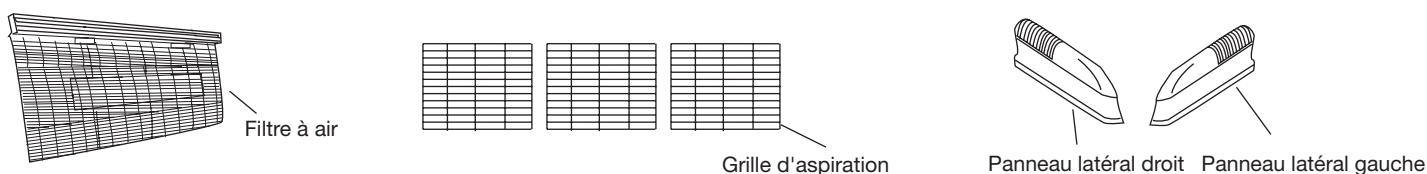

2. Positionnement des boulons de suspension

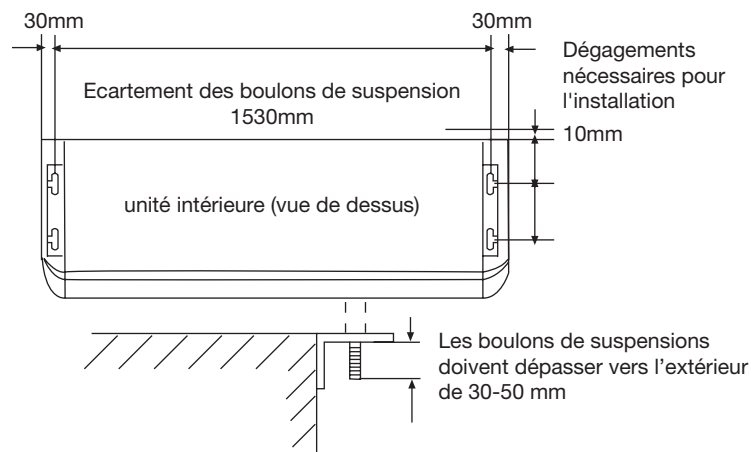

En cas d'installation intégrée

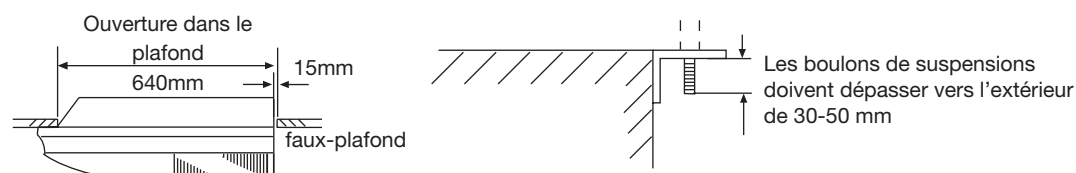
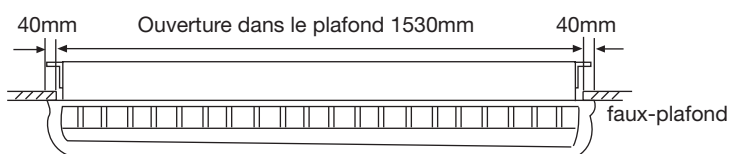

Installation de l'unité intérieure

3. Perçage du plafond et fixation des boulons de suspension

1. Percer des trous de $\varnothing 25$ mm aux emplacements de fixation des boulons de suspension (les deux écrous spéciaux sont fournis avec l'appareil ; les écrous M10 ne sont pas fournis).
2. Installer les boulons, puis introduire temporairement les écrous spéciaux A et B et un écrou M10 normal pour chaque boulon.

Spécification des boulons de 980 à 1470 N (100 à 150 kgf)

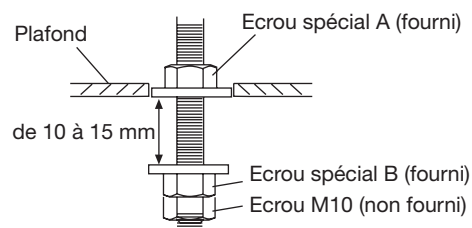

En cas d'utilisation de boulons d'ancrage

1. Percer des trous de $\varnothing 25$ mm aux emplacements de fixation des boulons d'ancrage (attention: les boulons d'ancrage ne sont pas fournis).
2. Installer les boulons, puis introduire temporairement l'écrou spécial B (fourni) et un écrou M10 (non fourni) pour chaque boulon.

Spécification des boulons d'ancrage de 980 à 1470 N (100 à 150 kgf)

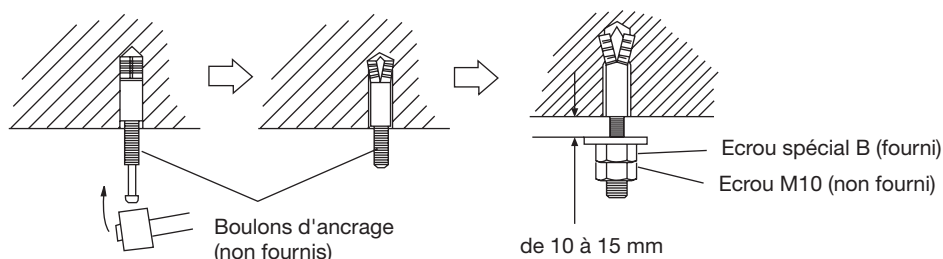

4. Installation de l'unité intérieure

1. Soulever l'unité afin que les boulons de suspension passent à travers les trous latéraux de l'appareil (quatre trous), puis faire glisser l'unité vers l'arrière.
2. Fixer l'unité en serrant les écrous spéciaux B et les écrous M10. S'assurer que l'unité est solidement fixée et qu'elle ne bouge pas vers l'avant ou l'arrière.

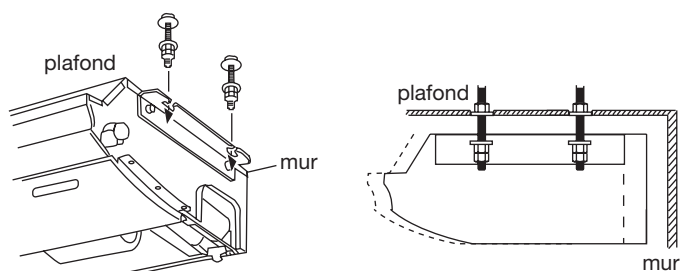

En cas d'installation intégrée

Dans ce cas, calorifuger l'unité sur tous les côtés pour éviter la formation de condensation.

ATTENTION

S'assurer d'installer l'unité parfaitement à niveau, sous peine de créer des fuites d'eau de condensation.

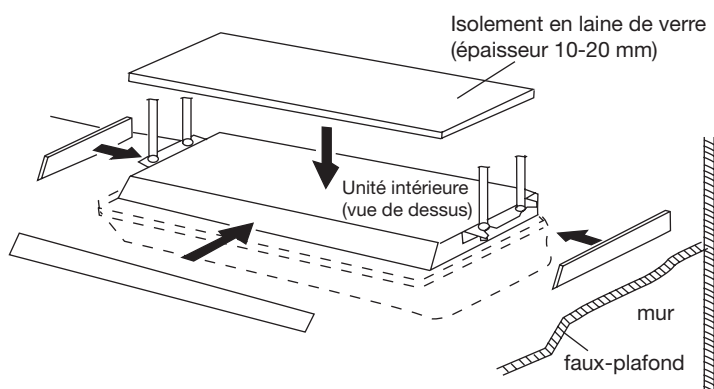

5. Calorifugeage des conduites du frigorigène

Après avoir vérifié l'absence de fuite de frigorigène, enrouler le matériau de calorifugeage autour des deux tuyaux du gaz et du liquide. Enrouler du ruban adhésif autour des extrémités afin d'éliminer toute fissure. Enfin, fixer le matériau isolant des deux côtés avec des colliers en nylon. En cas d'utilisation d'un tuyau supplémentaire, effectuer le calorifugeage de la même manière.

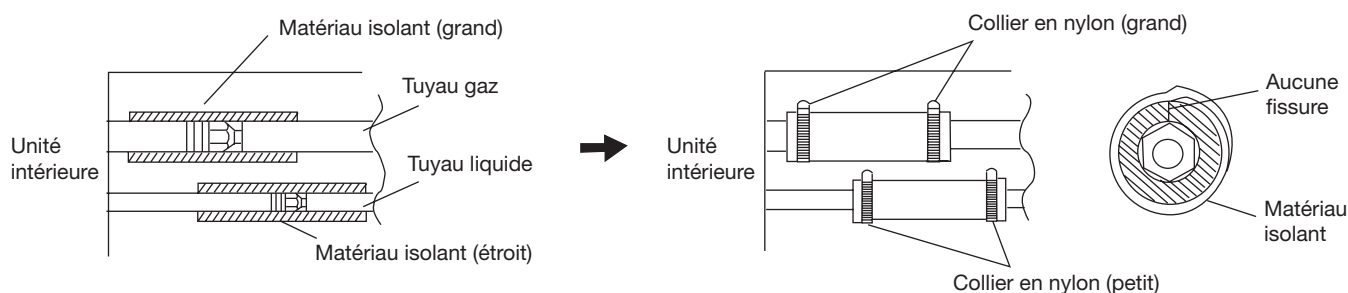

Installation du tuyau d'évacuation des condensats

- Installer le tuyau d'évacuation condensats avec une pente vers le bas de 1/50 à 1/100, afin d'éviter la création de rehaussement ou de siphons le long du parcours.
- Utiliser un tuyau rigide en polyvinyle (VP25) ayant un diamètre extérieur de 38 mm.
- Pendant l'installation du tuyau, faire attention à ne pas exercer de pression sur le trou d'évacuation condensats de l'unité intérieure.
- Si le tuyau est très long, installer des suspensions au plafond.
- Ne placer aucune purge sur le tuyau.
- Calorifuger (avec une épaisseur > 8 mm) le raccord d'évacuation condensants à l'intérieur de l'unité intérieure.

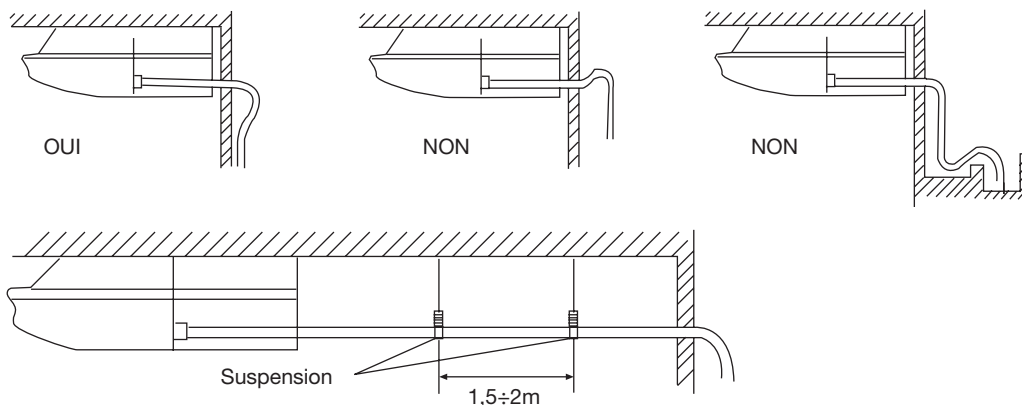

1. Isolement du raccord d'évacuation condensats

Découper le matériau de calorifugeage à la mesure appropriée et le faire adhérer au raccord.

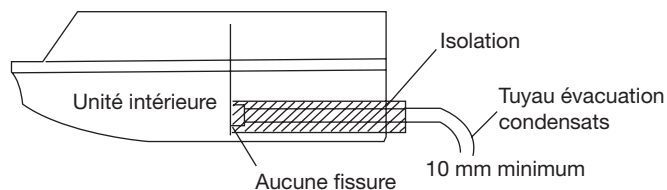
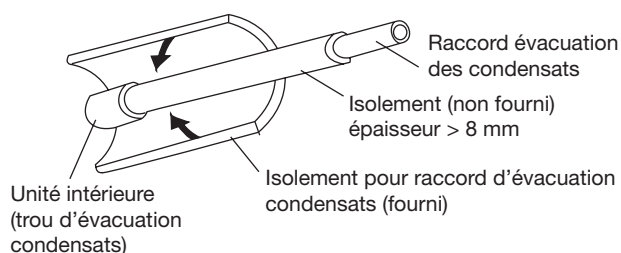

2. En cas de sortie des conduites par l'arrière droit

Fixer le tuyau d'évacuation condensats avec le câble VT afin que le tuyau ait la pente correcte en sortie de l'unité intérieure.

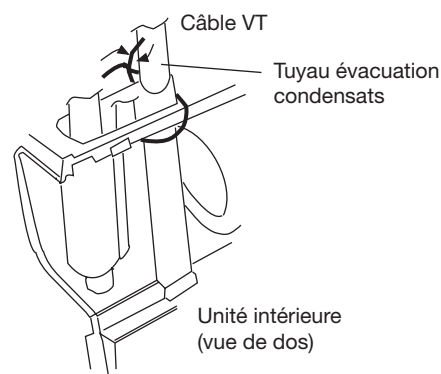

Branchements électriques

Branchement des câbles aux bornes

A. Raccordement d'un câble unifilaire (Fig. A)

- (1) Couper le câble avec un coupe-fil ou avec des pinces spéciales; dénuder le câble sur environ 25 mm.
- (2) A l'aide d'un tournevis, retirer la vis sur la borne.
- (3) À l'aide d'une pince, plier le câble de façon à former une boucle pour la vis de la borne.

B. Raccordement d'un câble à cosse (Fig. B)

- (1) Couper le câble avec un coupe-fil ou avec des pinces spéciales; dénuder le câble sur environ 10 mm.
- (2) A l'aide d'un tournevis, retirer la vis sur la borne.

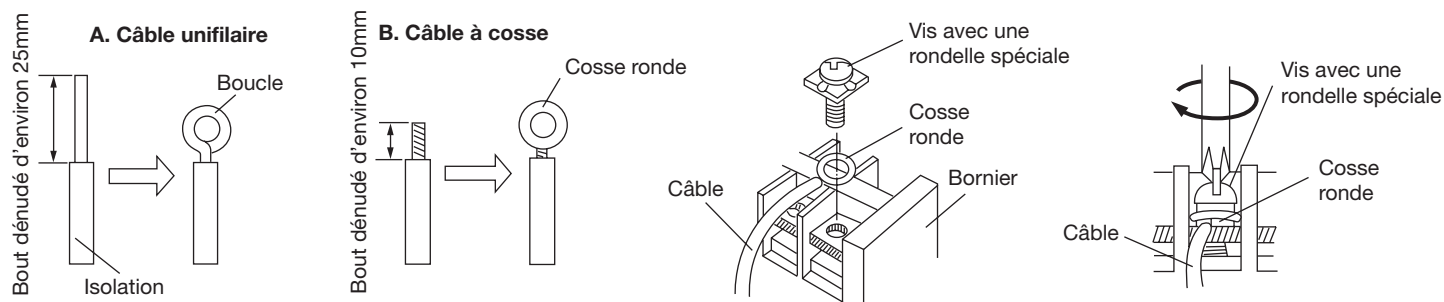

Fixation des câbles de raccordement et d'alimentation avec le support de câble.

Après avoir fait passer les câbles de raccordement UI/UE et d'alimentation électrique dans la gaine isolante, les fixer au moyen du support de câble comme dans la figure. Pour la gaine d'isolation, utiliser un tuyau VW-1 en PVC d'une épaisseur de 0,5 à 1mm.

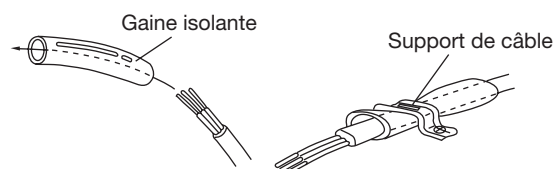

Spécifications électriques

Sélectionner la dimension des fils électriques et du circuit de protection en fonction du tableau suivant (longueur globale des fils : 20 m, chute de tension : inférieure à 2 %).

Modèle	Phase	Circuit		Dimensions câble d'alimentation	Dispersion vers la terre	
		Disjoncteur	Protection magnétothermique		Disjoncteur	Dispersion de courant
AC28ES1ERA AC36ES1ERA	1	40	30	6.0	40	30
AC48FS1ERA AC60FS1ERA	1	30	20	4.0	10	30

ATTENTION

- Quand on raccorde les câbles de l'unité intérieure et extérieure, vérifier la correspondance entre les numéros sur les borniers et les couleurs des différents fils. Un raccordement incorrect pourrait endommager les composants électriques.
- Raccorder solidement les câbles au bornier. Une installation non correcte pourrait provoquer un incendie.
- Fixer la gaine isolante du câble de raccordement à l'aide du support de câble. (si la gaine isolante est endommagée, des fuites de courant peuvent se produire).
- Raccorder toujours à la terre.
- L'unité a la programmation de compensation de température par défaut, veuillez l'annuler lors de l'installation de plancher.

Raccordement unité intérieure/unité extérieure

1. Retirer le support de câble.
2. Placer l'extrémité du câble de raccordement selon le schéma électrique ci-dessous.
3. Insérer complètement l'extrémité du câble de raccordement dans les bornes.
4. Bloquer le câble de raccordement avec un support de câble.
5. Fixer l'extrémité du câble de raccordement avec la vis.

Branchements électriques

Schéma électrique

AC48FS1ERA AC60FS1ERA AC28ES1ERA AC36ES1ERA

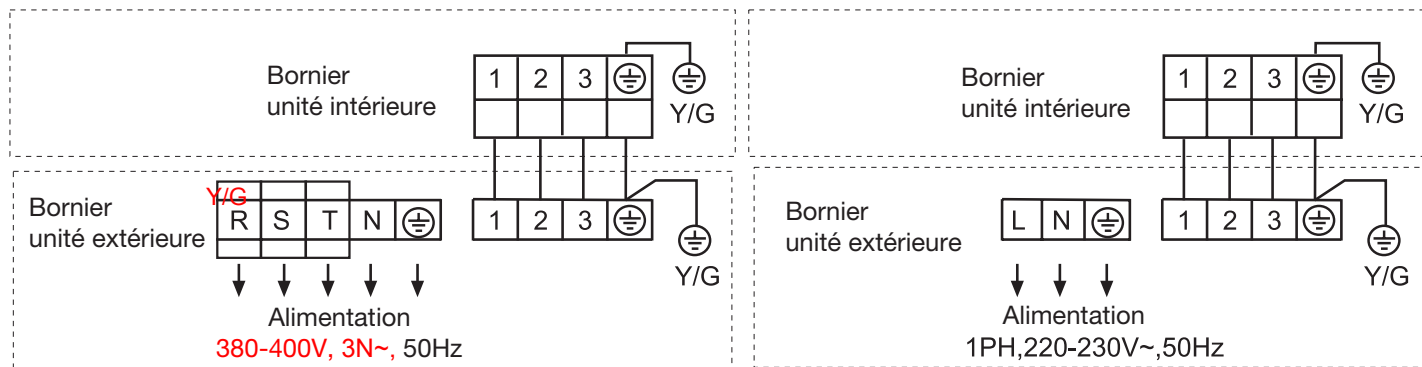

ATTENTION

- Le bornier se trouve sous le panneau latéral droit.
- Utiliser toujours un circuit indépendant et un disjoncteur magnétothermique pour l'alimentation électrique du climatiseur.
- Installer un dispositif de coupure et un disjoncteur magnétothermique adapté aux caractéristiques du climatiseur.
- Le disjoncteur doit être installé sur la ligne d'alimentation.
- Utiliser toujours un circuit muni d'un dispositif de coupure ayant une distance d'ouverture des contacts de 3mm au moins.
- L'installation électrique doit être réalisée conformément aux normes en vigueur afin de garantir un fonctionnement parfait et sûr du climatiseur.
- Installer un dispositif de détection des fuites de courant (disjoncteur différentiel) conformément à la réglementation en vigueur dans le pays d'installation.
- L'installation électrique doit être dimensionnée pour pouvoir supporter la charge électrique du climatiseur et des autres appareils électriques utilisés. Si la puissance de l'installation électrique est insuffisante, augmenter la puissance.
- Quand il y a une baisse de tension et que la mise en marche du climatiseur est difficile, contacter le distributeur d'énergie pour augmenter la tension.

Fonction « recyclage d'air » (option)

1. Ouvrir le bouchon prédécoupé pour l'aspiration de l'air extérieur qui se trouve à l'arrière de l'unité, comme l'illustre la figure.

ATTENTION

Lors du retrait de la lamelle de fer, faire attention à ne pas endommager les parties intérieures et la coque de l'unité intérieure. Faire également attention à ne pas se blesser avec les ébarbures.

2. Fixer la bride ronde (en option) sur le trou pour l'aspiration de l'air extérieur (voir figure).

3. Raccorder le conduit à la bride ronde.

4. Sceller avec une petite bande de plastique et du ruban adhésif afin d'éliminer toute fissure.

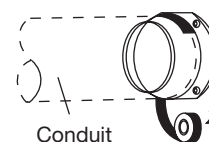
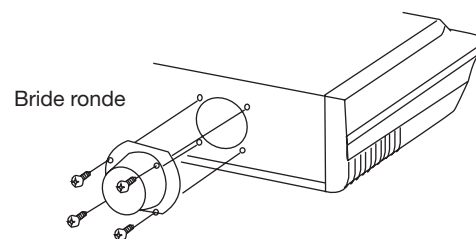
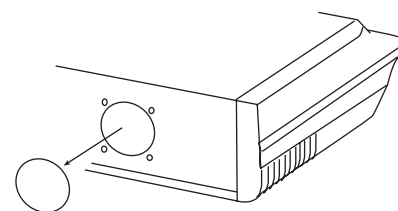

Test de fonctionnement

Unité intérieure

- Toutes les touches de la télécommande fonctionnent parfaitement?
- Tous les voyants lumineux placés sur l'unité intérieure s'allument normalement?
- les déflecteurs pour l'orientation du flux d'air fonctionnent normalement?
- L'évacuation des condensats se fait normalement?

Unité extérieure

- L'unité extérieure émet des bruits ou des vibrations insolites pendant le fonctionnement?
- L'émission d'air, de condensation, ou de bruit de l'unité extérieur gêne les voisins?
- Il y a des fuites de gaz de l'unité extérieure?

Pour l'installateur

L'installateur doit expliquer à l'utilisateur, à l'aide de la notice d'instructions jointe:

- 1) Comment mettre en marche et arrêter le climatiseur, sélectionner les modes de fonctionnement, régler la température, programmer le Timer, orienter le flux d'air et les opérations pilotées par la télécommande.
- 2) Comment enlever et nettoyer le filtre; manipuler les déflecteurs d'air.
- 3) Il doit remettre les notices d'instructions et d'installation.



Haier

Adresse : No.1 Haier Road,Hi-tech Zone,Qingdao 266101 P.R.Chine

Contacts : Tél. +86-532-8893-6943 ; FAX +86-532-8893-6999

Site Internet : www.haier.com

ANLEITUNG ZUR BEDIEUNG UND INSTALLATION DER KONVERTIBLEN KLIMAANLAGE



AC28ES1ERA
AC36ES1ERA



AC48FS1ERA
AC60FS1ERA

Inhalt

Vorsichtsmaßnahmen beim Gebrauch	3
Warnhinweise	4
Bezeichnung der Geräteteile	5
Teile und Funktionen	6
Bedienung	7
Instandhaltung	9
Anleitung zur Fehlersuche	9
Tipps für den Benutzer	11
Diagnose Invertermod.	12
Sicherheitsmaßnahmen	13
Auswahl des Installationsorts	14
Abmessungen für die Installation	14
Installation des Innengeräts	15
Installation des Kondensatschlauchs	17
Elektrische Anschlüsse	18
Funktion "Luftaustausch" (optional)	19
Funktionstest	20

- Lesen Sie dieses Handbuch vor der Inbetriebnahme bitte sorgfältig durch.
Bewahren Sie diese Anleitung für eine spätere Bezugnahme gut auf.

ÜBEREINSTIMMUNG MIT EUROPÄISCHEN VORSCHRIFTEN FÜR DIE MODELLE

CE

Alle Produkte stimmen mit folgenden europäischen Bestimmungen überein:

- Niederspannungsrichtlinie 73/23/EWG
- Niederspannungsrichtlinie 2006/95/EWG
- Elektromagnetische Verträglichkeit 89/336/EWG
- Elektromagnetische Verträglichkeit 2004/108/EWG

ROHS

Die Produkte stimmen mit den Anforderungen der Richtlinie 2002/95/EWG des Europäischen Parlaments und des Rates zur Beschränkung der Verwendung bestimmter gefährlicher Stoffe in Elektro- und Elektronikgeräten (EG-RoHS-Richtlinie) überein.

WEEE

Gemäß Richtlinie 2002/96/EG des Europäischen Parlaments informieren wir den Kunden hiermit über die Entsorgungsvorschriften für Elektro- und Elektronikgeräte.



ENTSORGUNGSVORSCHRIFTEN:

Ihr Klimaanlageprodukt ist mit diesem Symbol gekennzeichnet. Dies bedeutet, dass Elektro- und Elektronikprodukte nicht zusammen mit dem unsortierten Hausmüll entsorgt werden dürfen. Versuchen Sie nicht, das System zu demontieren: Die Demontage des Klimaanlage systems, die Handhabung von Kältemittel, Öl und anderer Teile muss von einem qualifizierten Installateur gemäß einschlägiger lokaler und nationaler Vorschriften vorgenommen werden. Klimaanlage müssen in einer speziellen Aufbereitungsanlage für Wiederverwendung, Recycling und Rückgewinnung aufbereitet werden. Durch Sicherstellung einer sachgemäßen Entsorgung dieses Produkts tragen Sie dazu bei, potentiell negative Auswirkungen auf die Umwelt und die menschliche Gesundheit zu verhindern. Weitere Auskunft erteilt Ihnen gerne der Installateur oder Ihre Behörde vor Ort. Die Batterie muss aus der Fernbedienung hergenommen und gemäß einschlägiger lokaler und nationaler Vorschriften getrennt entsorgt werden.

dem unsortierten Hausmüll entsorgt werden dürfen. Versuchen Sie nicht, das System zu demontieren: Die Demontage des Klimaanlage systems, die Handhabung von Kältemittel, Öl und anderer Teile muss von einem qualifizierten Installateur gemäß einschlägiger lokaler und nationaler Vorschriften vorgenommen werden. Klimaanlage müssen in einer speziellen Aufbereitungsanlage für Wiederverwendung, Recycling und Rückgewinnung aufbereitet werden. Durch Sicherstellung einer sachgemäßen Entsorgung dieses Produkts tragen Sie dazu bei, potentiell negative Auswirkungen auf die Umwelt und die menschliche Gesundheit zu verhindern. Weitere Auskunft erteilt Ihnen gerne der Installateur oder Ihre Behörde vor Ort. Die Batterie muss aus der Fernbedienung hergenommen und gemäß einschlägiger lokaler und nationaler Vorschriften getrennt entsorgt werden.

WICHTIGE INFORMATIONEN ZUM VERWENDETEN KÄLTEMITTEL

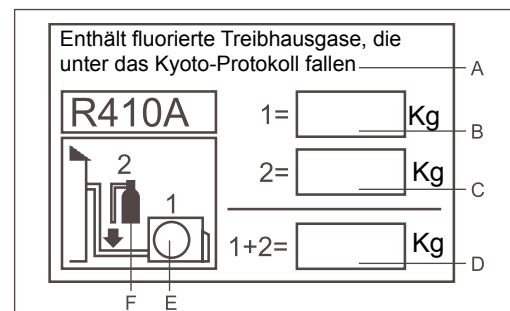

Dieses Produkt enthält fluorierte Treibhausgase, die unter das Kyoto-Protokoll fallen. Nicht in die Atmosphäre ablassen.

Kältemitteltyp: R410A

GWP*-Wert: 1975

GWP=Treibhauspotenzial

Bitte mit dokumentenechter Tinte ausfüllen:

- 1 Die werkseitige Kältemittelladung des Produkts
- 2 Die zusätzliche Menge an Kältemittel, die im Installationsbereich nachgefüllt wurde, und
- 1+2 Die gesamte Kältemittelladung auf dem mit dem Produkt versehenen Kältemittelladungsetikett. Das ausgefüllte Etikett muss neben dem Ladeport des Produkts aufgeklebt werden (z. B. auf der Innenseite des Sperrventildeckels).

A Enthält fluorierte Treibhausgase, die unter das Kyoto-Protokoll fallen

B Werkseitige Kältemittelladung des Produkts: Siehe Typenschild des Geräts

C Zusätzliche Menge an Kältemittel, die im Installationsbereich nachgefüllt wurde

D gesamte Kältemittelladung

E Außengerät

F Kältemittelzylinder und Anschlussstück zum Nachfüllen

Vorsichtsmaßnahmen beim Gebrauch

- Bitte lesen Sie dieses Bedienungshandbuch vor dem Gebrauch des Klimageräts aufmerksam durch.
- Die nachfolgend aufgelisteten Sicherheitsmaßnahmen sind in GEFÄHR und ACHTUNG unterteilt. Das Stichwort GEFÄHR bezieht sich auf Sicherheitsmaßnahmen, deren Missachtung ernste Folgen, wie Tod, schwere Verletzungen usw. haben kann. Auch das Stichwort ACHTUNG bezieht sich auf Sicherheitsmaßnahmen, deren Missachtung situationsbedingt schwere Folgen haben kann. Halten Sie die Informationen über die Sicherheitsmaßnahmen immer griffbereit, damit Sie jederzeit darin nachschlagen können.

GEFÄHR

- Dieses Klimagerät muss von Fachpersonal installiert werden. Installationsversuche auf eigene Faust sind zu vermeiden.
- Für Reparaturen wenden Sie sich immer und ausschließlich an ein autorisiertes Kundendienstzentrum.
- Bei Umzug oder Umstellung des Geräts ein autorisiertes Kundendienstzentrum mit Abbau und Wiedereinbau des Klimageräts beauftragen.
- Langen Aufenthalt direkt vor dem vom Klimagerät verteilten Kaltluftstrom vermeiden.
- Finger oder irgendwelche Gegenstände niemals in die Ausblas- oder Ansauggitter stecken.
- Das Klimagerät nicht durch Ein- oder Ausstecken des Netzsteckers ein- bzw. ausschalten.
- Darauf achten, dass das Netzkabel nicht beschädigt wird.
- Bei Betriebsstörungen (Brandgeruch o. ä.) das Gerät sofort ausschalten, das Netzkabel ausstecken und ein autorisiertes Kundendienstzentrum benachrichtigen.

WARNHINWEISE

- Den Raum während des Betriebs des Klimageräts regelmäßig belüften.
- Den Luftstrom nicht direkt auf offene Kamine oder andere Heizungsgeräte richten.
- Keine Gegenstände auf das Klimagerät legen und nicht auf das Gerät steigen.
- Keine Gegenstände am Innengerät aufhängen.
- Keine Blumenvasen oder Behälter mit Wasser auf das Klimagerät stellen.
- Das Klimagerät nicht mit Wasser in Kontakt bringen.
- Das Klimagerät nicht mit nassen Händen berühren.
- Nicht am Netzkabel ziehen.
- Das Netzkabel immer aus der Steckdose ziehen, wenn das Klimagerät langfristig nicht benutzt werden soll.
- Die Installationsbedingungen regelmäßig überprüfen, um eventuelle Schäden festzustellen.
- Den vom Klimagerät abgegebenen Luftstrom nicht direkt auf Pflanzen oder Tiere richten.
- Das aus dem Klimagerät beseitigte Abwasser nicht trinken.
- Das Gerät darf nur sachgemäß angewendet und nicht für die Aufbewahrung von Speisen, Kunstwerken und Präzisionsinstrumenten bzw. für die Aufzucht von Tieren oder Pflanzen verwendet werden.
- Keinen starken Druck auf die Luftleitlamellen ausüben.
- Das Gerät nur mit korrekt eingebautem Luftfilter betreiben.
- Die Luftansaug- und Luftaustrittsgitter niemals verstopfen.
- Einen Mindestabstand von einem Meter zwischen eventuellen elektronischen Geräten und Innen- sowie Außengerät einhalten.
- Das Klimagerät nicht in der Nähe von offenen Kaminen oder anderen Wärmequellen installieren.
- Während der Installation der Innen- und Außengeräte dafür sorgen, dass Kinder keinen Zugang zum Installationsort haben.
- In der Nähe des Klimageräts keine entflammabaren Gase verwenden.

Warnhinweise

Betriebsgrenzen

Sollbereich der Raumtemperaturen:

Kühlbetrieb	Innentemperatur	max.	TK/FK	32/23°C
		min.	TK/FK	18/14°C
	Außentemperatur	max.	TK/FK	46/26°C
		min.	TK/FK	10/6°C
Heizbetrieb	Innentemperatur	max.	TK	27°C
		min.	TK	15°C
	Außentemperatur	max.	TK/FK	24/18°C
		min.	TK	-15°C

TK: Trockenkugeltemperatur
FK: Feuchtkugeltemperatur

- Wenn das Klimagerät bei Temperaturen verwendet wird, die die oben aufgeführten Werte überschreiten, könnte die automatische Schutzschaltung ansprechen und den Betrieb des Geräts unterbrechen, damit die internen Schaltungen nicht beschädigt werden. Wenn das Klimagerät dagegen bei Temperaturen verwendet wird, die unter den angegebenen Werten liegen, könnte der Wärmetauscher gefrieren. Dies würde zu Wasserverlust und Betriebsstörungen führen.
- Das Klimagerät darf nur zum Kühlen, Heizen, Entfeuchten und Belüften von Räumen verwendet werden.
- Die Verkabelung muss den örtlichen Vorschriften entsprechen.
- Leere Batterien sind in die entsprechenden Behälter zu werfen.
- Wenn die Schmelzsicherung an der Elektronikplatine auslöst, muss sie durch eine Schmelzsicherung Typ T.3.15A/250VAC ersetzt werden.
- Der Schalter des Klimageräts muss das Gerät allpolig vom Netz trennen und muss eine Kontaktöffnungsweite von mindestens 3 mm aufweisen.
- Nur Kupferleiter verwenden.
- Alle Kabel müssen über eine europäische Konformitätsbescheinigung verfügen.
- Die Anschluss- und Netzkabel sind nicht im Lieferumfang inbegriffen.

Bezeichnung der Geräteteile

Innengerät

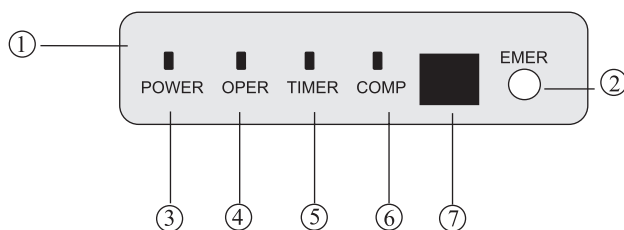
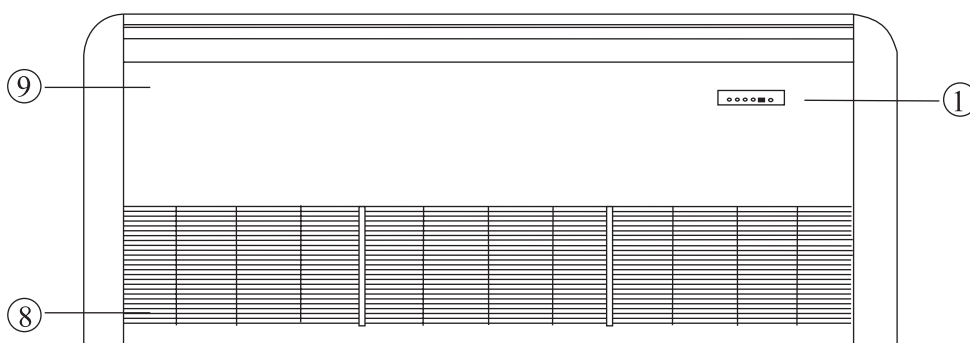

- (1) Bedienblende
- (2) Not-Aus-Schalter
- (3) Kontrollleuchte Stromversorgung (POWER)
- (4) Kontrollleuchte Gerätebetrieb (OPER)
- (5) Kontrollleuchte Timerbetrieb (TIMER)
- (6) Kontrollleuchte Verdichterbetrieb (COMP)
- (7) Sensor für den Signalempfang von der Fernbedienung
- (8) Luftansauggitter (mit integriertem Luftfilter)
- (9) Frontverkleidung

Hinweis:

Bei kabelgesteuerten Geräten den Funktionsstatus auf dem Display der Kabelsteuerung und nicht auf der Bedienblende überprüfen.
Bei kabelgesteuerten Geräten leuchtet die Kontrollleuchte Timer an der Bedienblende nicht auf, wenn der Timerbetrieb eingeschaltet wird.

Teile und Funktionen

Fernbedienung

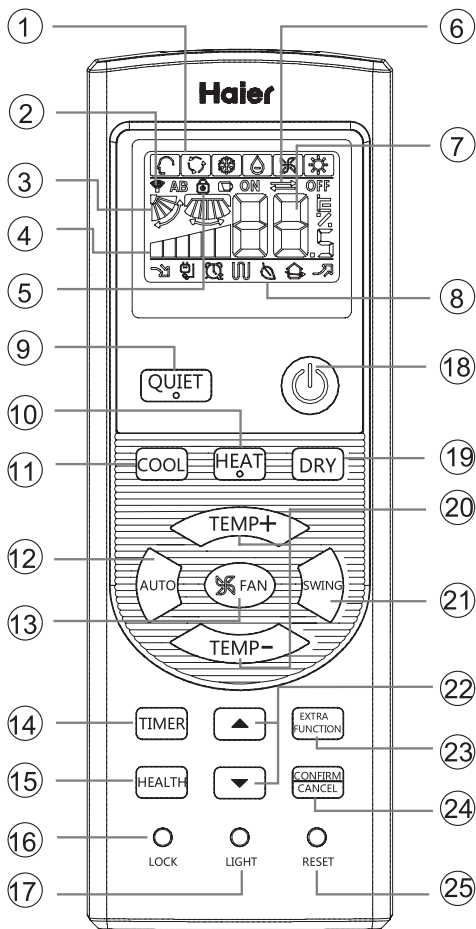

1. Modusanzeige

Betriebsart	AUTO	KÜHLEN	ENTFEUCHTEN	HEIZEN	LÜFTER
Fernbedienung					

2. Signalsendeanzeige

3. Anzeige SCHWENKEN

4. Anzeige LÜFTERDREHZAHL



5. Anzeige VERRIEGELN

6. Anzeige TIMER AUS Anzeige TIMER AN

7. Anzeige TEMPERATUR

8. Zusätzliche Funktionsanzeigen

Betriebsart	RUHE	SCHLAF	Elektrische Zusatzheizung	GE-SUNDHEIT	LEISTUNG
Fernbedienung					

Elektrische Heizung ist nicht verfügbar.

9. Taste QUIET (Ruhe)

10. Taste HEAT (Heizen)

11. Taste COOL (Kühlen)

12. Taste AUTO (Automatisch)

13. Taste FAN (Lüfter)

14. Taste TIMER (Zeituhr)

15. Taste HEALTH (Gesundheit)

(Dieses Modell besitzt diese Funktion nicht.)

16. Taste LOCK (Verriegeln)

Dient zum Verriegeln der Tasten und der LCD-Anzeige.

17. Taste LIGHT (Licht)

(Dieses Modell besitzt diese Funktion nicht.)

Steuert die Beleuchtung und das Abdunkeln der LED-Anzeigetafel im Innenraum.

18. Ein-/Ausschalter (ON/OFF)

19. Taste DRY (Entfeuchten)

20. Taste TEMP (Temperatur)

21. Taste SWING (Schwenken)

22. Stundentasten

23. Taste EXTRA FUNCTION (Zusatzfunktion)

Funktion: Nur Lüfterfunktion, Gesundheitsfunktion durch Senden des Luftstroms nach oben und nach unten, Schlaffunktion, Frischluft (reservierte Funktion), Fahrenheit-Celsius-Umwandlung

Leistungseinstellungsfunktion Schwenkfunktion nach links und rechts, 10°C Heizfunktion

24. Taste CANCEL/CONFIRM (Abbrechen/Bestätigen)

Funktion: Dient zum Einstellen des Timers und weiterer Zusatzfunktionen und zum Abbruch der Einstellungen.

25. Taste RESET (Zurücksetzen)

Wenn sich die Fernbedienung unnormal verhält, drücken Sie die Taste mit einem spitz zulaufenden Gegenstand, um die Fernbedienung zurückzusetzen.

Einlegen der Batterien

1 Nehmen Sie den Deckel des Batteriefachs ab;

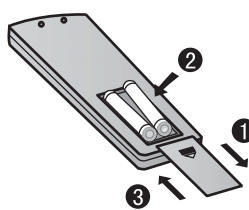

2 Legen Sie die Batterien wie abgebildet ein. 2 R-03-Batterien, Rücksetztaste (Zylinder);

3 Achten Sie beim Einlegen auf die richtige Ausrichtung mit den Symbolen "+"/"-";

4 Setzen Sie nach dem Einlegen der Batterien wieder den Deckel auf.

Hinweis:

- Der Abstand zwischen Signalsendekopf und dem Empfangsloch sollte maximal 7m ohne Behinderungen betragen.
- Ist in dem Zimmer eine Leuchtstofflampe mit elektronischem oder konventionellem Vorschaltgerät oder ein schnurloses Telefon installiert, könnte der Signalempfang des Empfängers leicht gestört werden, so dass ein kürzerer Abstand zum Innengerät gewählt werden sollte.
- Eine volle oder eine undeutliche Anzeige deutet während des Betriebs darauf hin, dass die Batterien aufgebraucht sind. Tauschen Sie bitte die Batterien aus.
- Lässt sich die Fernbedienung nicht während des normalen Betriebs bedienen, nehmen Sie bitte die Batterien heraus und legen Sie sie mehrere Minuten später wieder ein.

Tipp:

Nehmen Sie die Batterien heraus, wenn Sie die Fernbedienung längere Zeit nicht benutzen werden. Wird nach der Batterieentnahme etwas angezeigt, betätigen Sie einfach die Reset-Taste.

Bedienung

Grundbedienung

Fernbedienung

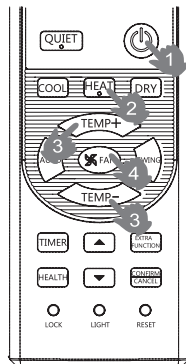

1. Gerät einschalten

Drücken Sie den Ein-/Ausshalter (ON/OFF) auf der Fernbedienung, um das Gerät einzuschalten.

2. Wählen Sie die Betriebsart.

Taste COOL (Kühlen): Kühlmodus

Taste HEAT (Heizen): Heizmodus

Taste DRY (Entfeuchten): Entfeuchtungsmodus

3. Wählen Sie die Temperatureinstellung.

Drücken Sie die Taste TEMP+ / TEMP-.

TEMP+ Bei jedem Tastendruck erhöht sich die Temperatureinstellung um 1°C; halten Sie die Taste gedrückt, erhöht sich der Wert schnell.

TEMP- Bei jedem Tastendruck verringert sich die Temperatureinstellung um 1°C; halten Sie die Taste gedrückt, verringert sich der Wert schnell.

Wählen Sie die von Ihnen gewünschte Temperatur.

4. Wählen Sie die Lüfterdrehzahl.

Drücken Sie die Taste FAN (Lüfter). Bei jedem Tastendruck ändert sich die Lüfterdrehzahl wie folgt:



Die Klimaanlage läuft jetzt mit der angezeigten Lüfterdrehzahl. Ist FAN (Lüfter) auf AUTO gesetzt, stellt die Klimaanlage die Lüfterdrehzahl gemäß der Zimmertemperatur automatisch ein.

Betriebsart	Fernbedienung	Hinweis
AUTO		In der Betriebsart AUTO stellt die Klimaanlage den Kühl- oder Heizbetrieb gemäß der Zimmertemperatur automatisch ein. Ist FAN (Lüfter) auf AUTO gesetzt, stellt die Klimaanlage die Lüfterdrehzahl gemäß der Zimmertemperatur automatisch ein.
KÜHLEN		
ENTFEUCHTEN		Sinkt die Zimmertemperatur in der Betriebsart ENTFEUCHTEN 2°C unter der eingestellten Temperatur, läuft der Lüfter mit Unterbrechungen mit NIEDRIGER Drehzahl, unabhängig von der Lüftereinstellung.
HEIZEN		Im Betriebsmodus HEIZEN wird nach kurzer Verzögerung warme Luft ausgeblasen, um die Abgabe von kalter Luft zu vermeiden. Ist FAN (Lüfter) auf AUTO gesetzt, stellt die Klimaanlage die Lüfterdrehzahl gemäß der Zimmertemperatur automatisch ein.
LÜFTER		In der Betriebsart LÜFTER läuft das Gerät weder in der Betriebsart KÜHLEN noch HEIZEN, sondern nur in der Betriebsart LÜFTER; die Einstellung auf AUTO ist in der Betriebsart LÜFTER nicht verfügbar. Auch kann keine Temperatur eingestellt werden. In der Betriebsart LÜFTER ist der Schlafbetrieb nicht verfügbar.

Schlafbetrieb

Drücken Sie die Taste um Zusatzoptionen aufzurufen; wird in der Folge zu gewechselt, blinkt das Symbol . Drücken Sie nun , um die Schlaffunktion aufzurufen.



Betriebsart

1. In der Betriebsart KÜHLEN, ENTFEUCHTEN

1 Stunde nach dem Start der SCHLAF-Betriebsart erhöht sich die eingestellte Temperatur um 1°C. Nach 1 weiteren Stunde steigt sie nochmals um 1°C. Nach weiteren 6 Stunden stoppt das Gerät den Anstieg der Temperatur, die jetzt höher ist als die eingestellte Temperatur, so dass die Zimmertemperatur für Ihren Schlaf nicht zu niedrig ist.

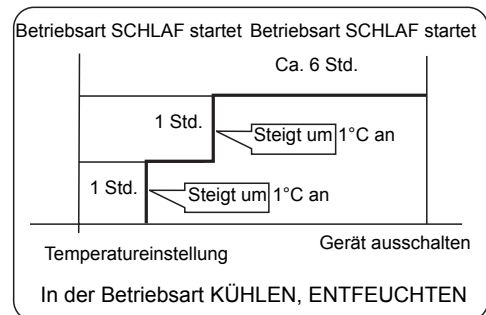

2. In der Betriebsart HEIZEN

1 Stunde nach dem Start der SCHLAF-Betriebsart verringert sich die eingestellte Temperatur um 2°C. Nach 1 weiteren Stunde sinkt sie nochmals um 2°C. Und nach weiteren 3 Stunden, steigt die Temperatur um weitere 1°C. Nach weiteren 3 Stunden stoppt das Gerät den Abfall der Temperatur, die jetzt niedriger ist als die eingestellte Temperatur, so dass die Zimmertemperatur für Ihren Schlaf nicht zu hoch ist.

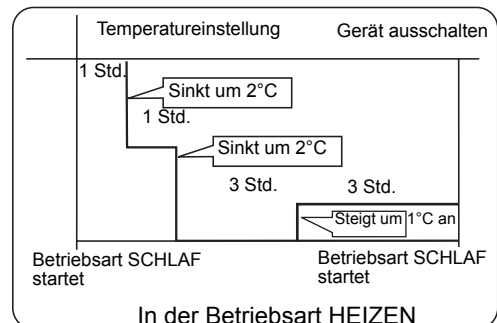

3. In der Betriebsart AUTO

Das Gerät läuft in der entsprechenden Schlafbetriebsart, die der ausgewählten Betriebsart automatisch angepasst wird.

Bedienung

4. In der Betriebsart LÜFTER

Es gibt keine SCHLAF-Funktion.

5. Stellen Sie die Windgeschwindigkeit für den Schlafmodus ein. Ist die Windgeschwindigkeit vor dem Schlafen auf hohe oder mittlere Stärke eingestellt, stellen Sie eine niedrigere Windgeschwindigkeit für den Schlafmodus ein. Ist bereits eine niedrigere Windstärke eingestellt, ist keine Änderung erforderlich.





Hinweis

Wenn die TIMER-Funktion eingestellt ist, kann die Schlaffunktion nicht eingerichtet werden. Wird nach Einrichtung der Schlaffunktion die TIMER-Funktion eingestellt, wird die Schlaffunktion abgebrochen und das Gerät befindet sich im Timer-Einstellungszustand.

Betriebsart LEISTUNG/RUHE

(1) Betriebsart LEISTUNG

Sie können diese Funktion verwenden, wenn Sie einen schnellen Heiz- oder Kühleffekt wünschen.

Drücken Sie die Taste , um Zusatzoptionen aufzurufen; wird in der Folge zu  gewechselt, blinkt das Symbol ; drücken Sie dann die Taste , um die Leistungsfunktion aufzurufen. Wenn Sie diese Funktion abbrechen möchten, rufen Sie bitte erneut die Zusatzoptionen auf und brechen Sie dort die Leistungsfunktion ab.

(2) Betriebsart RUHE

Verwenden Sie diese Funktion, wenn Sie Ruhe zum Ausruhen oder Lesen benötigen. Drücken Sie die Taste QUIET (Ruhe), zeigt die Fernbedienung das Symbol  an und das Gerät läuft in der ruhigen Betriebsart. Drücken Sie erneut die Taste QUIET (Ruhe), wird die ruhige Betriebsart abgebrochen.

Hinweis:

Während der Betriebsart LEISTUNG weist das Zimmer beim schnellen HEIZEN oder KÜHLEN eine ungleichmäßige Temperaturverteilung auf. Nach längerem Betrieb in der Betriebsart RUHE wird es entweder nicht sehr kühl oder nicht sehr warm sein.

Einstellen der Luftstromrichtung

1. Statusanzeige des Luftstroms

KÜHLEN/ENTFEUCHTEN:



HEIZEN:



Anfangsstatus

2. Einstellen des linken und rechten Luftstroms



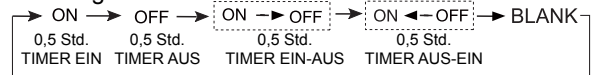

(Dieses Modell besitzt diese Funktion nicht.)

Timer Ein/Aus Ein-Aus-Betrieb

- 1 Wählen Sie die von Ihnen gewünschte Betriebsart nach dem Start des Geräts.
- 2 Drücken Sie die Taste TIMER, um in die Betriebsart TIMER zu wechseln. Bei jedem Tastendruck ändert sich die Anzeige wie folgt:
Fernbedienung:



Wählen Sie Ihren gewünschten TIMER-Modus (TIMER EIN oder TIMER AUS oder TIMER EIN-AUS). "On" (Ein) oder "Off" (Aus) werden blinken.

3. Drücken Sie die Taste  / , um die Zeit einzustellen.
 Bei jedem Tastendruck erhöht sich die Zeit innerhalb der ersten 12 Stunden um jeweils 0,5 Stunde; nach 12 Stunden erhöht sich die Zeit um jeweils 1 Stunde.
 Bei jedem Tastendruck verringert sich die Zeit innerhalb der ersten 12 Stunden um jeweils 0,5 Stunde; nach 12 Stunden verringert sich die Zeit um jeweils 1 Stunde. Sie können bis zu 24 Stunden einstellen.

4. Bestätigen Sie die Timer-Einstellung

Drücken Sie nach Einstellung der Zeit die Taste , um die Zeit zu bestätigen; ON (Ein) oder OFF (Aus) blinken dann nicht mehr.

5. Brechen Sie die Timer-Einstellung ab

Drücken Sie die Taste TIMER so oft, bis die Zeitanzeige verschwindet.

Tipps:

Nach einem Batteriewechsel oder einem Stromausfall muss die Zeit neu eingestellt werden.



Je nachdem, in welcher Folge TIMER EIN oder TIMER AUS eingestellt wurde, kann das Gerät entweder gestartet-gestoppt oder gestoppt-gestartet werden.

Gesunder Luftstrom

1. Drücken Sie , um zu beginnen



Stellen Sie eine komfortable Arbeitsumgebung ein.

2. Einstellen der gesunden Luftstromfunktion

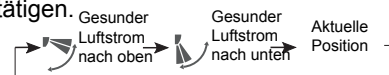

Drücken Sie die Taste , um Zusatzoptionen aufzurufen. Bei wiederholtem Drücken dieser Taste setzen sich die Lüftungsschlitze auf folgende drei Positionen; wählen Sie die von Ihnen gewünschte Schwenkposition und drücken Sie dann die Taste , um sie zu bestätigen.



1. Abbrechen der gesunden Luftstromfunktion

Drücken Sie die Taste , um Zusatzoptionen aufzurufen. Bei wiederholtem Drücken dieser Taste setzen sich die Lüftungsschlitze erneut auf folgende drei Positionen; drücken Sie dann die Taste , um den Vorgang abzubrechen.

Hinweis: Richten Sie die Klappen nicht direkt mit der Hand aus. Andernfalls wird das Lüftungsgitter nicht richtig funktionieren. Funktioniert das Lüftungsgitter nicht richtig, stoppen Sie den Betrieb eine Minute lang und starten Sie ihn dann wieder durch Einstellen mit der Fernbedienung. Hinweis:

1. Nach dem Einstellen der gesunden Luftstromfunktion ist das Positionsgitter fixiert.
2. Während des Heizens sollten Sie besser die Betriebsart  wählen.
3. Während des Kühlens sollten Sie besser die Betriebsart  wählen.
4. Lassen Sie die Klimaanlage bei hoher Luftfeuchtigkeit längere Zeit zum Kühlen und Entfeuchten laufen, kann sich Kondenswasser am Lüftungsgitter bilden.

Instandhaltung

Reinigung des Luftfilters

1. Die beiden Tasten auf den Filtern drücken, bis ein "Klicken" zu vernehmen ist.
2. Die Filter nach oben ziehen und aus dem Ansauggitter herausnehmen.
3. Die Filter reinigen. Den Staub mit einem Staubsauger absaugen oder die Filter mit Wasser spülen. Nach dem Spülen die Filter vollständig abtrocknen (nicht an der Sonne).
4. Die Filter wieder in das Ansauggitter einsetzen und die beiden Tasten auf den Filtern drücken, bis ein "Klicken" zu vernehmen ist.

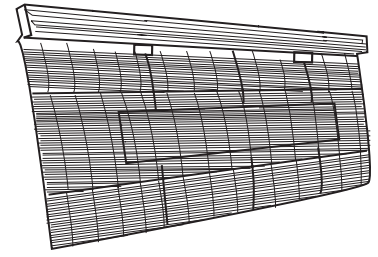

Reinigung des Innengeräts

- Bei längerem Betrieb des Klimageräts kann sich im Gerät Staub ansammeln, der die Geräteleistung beeinträchtigt. Neben der normalen Reinigung und Pflege muss das Klimagerät auch regelmäßig inspiziert werden: Für nähere Informationen wenden Sie sich an ein autorisiertes Kundendienstzentrum.
- Für die Reinigung des Gehäuses des Innengeräts kein Wasser mit einer Temperatur von über 40 °C, keine scheuernden Reinigungsmittel oder flüchtigen Stoffe, wie Benzol oder Lösungsmittel, verwenden.
- Der Gebrauch von Insektengift oder sonstigen feuergefährlichen Sprays ist unbedingt zu vermeiden.
- Wenn das Klimagerät für mehr als einen Monat nicht benutzt wird, muss es ca. einen halben Tag im Lüftungsmodus betrieben werden, damit es innen richtig trocknet.

Anleitung zur Fehlersuche

Die folgenden Erscheinungen sind keine Betriebsstörungen:



Geräusch von fließendem Wasser	Beim Einschalten des Klimageräts sind gelegentlich, wenn sich der Verdichter während des Betriebs einschaltet oder ausschaltet oder wenn das Klimagerät ausgeschaltet wird, Geräusche von fließendem Wasser zu hören. Es handelt sich um den Kältemittelfluss in den Leitungen und nicht um eine Betriebsstörung.
Knackende Geräusche	Dies ist auf die Ausdehnung bzw. das Zusammenziehen des Kunststoffes infolge der Temperaturveränderung zurückzuführen.
Geruchsbildung	Austritt von üblen Gerüchen aus dem Innengerät. Diese Gerüche sind auf Zigarettenrauch oder Möbellacke im Zimmer zurückzuführen, die das Gerät aufnimmt und in Umlauf bringt.
Während des Betriebs tritt aus dem Innengerät Dunst aus.	Im Kühlbetrieb oder bei der Entfeuchtung tritt manchmal weißer Dunst aus dem Ausblaugitter des Innengeräts aus. Dies ist auf das Kondenswasser zurückzuführen, das sich aufgrund der plötzlichen Temperaturänderung in der Luft gebildet hat.
Das Gerät schaltet während des Kühlbetriebs auf den Lüftungsmodus um.	Um zu vermeiden, dass sich am Wärmetauscher des Innengeräts Reif bildet, schaltet das Gerät gelegentlich automatisch auf Lüftung um, kehrt jedoch kurz darauf wieder zum Kühlbetrieb zurück.
Das Klimagerät schaltet sich nach dem Ausschalten nicht wieder ein.	Auch bei Drücken der entsprechenden Taste können Kühlbetrieb, Entfeuchtung oder Heizbetrieb nach dem Ausschalten des Klimageräts drei Minuten lang nicht eingeschaltet werden. Dies ist auf das Ansprechen der Schutzschaltung zurückzuführen. Drei Minuten lang abwarten.
Im Entfeuchtungsmodus erfolgt keine Luftverteilung bzw. die Lüfterdrehzahl kann nicht geändert werden.	Wenn die Raumtemperatur bei der Entfeuchtung zu stark absinkt, verringert sich die Lüfterdrehzahl in regelmäßigen Abständen automatisch.
Das Außengerät erzeugt im Heizbetrieb Wasser oder Dampf.	Dies tritt ein, wenn der Reif entfernt wird, der sich am Außengerät angesammelt hat (beim automatischen Abtaubetrieb).
Im Heizbetrieb läuft der Lüfter des Innengeräts auch nach dem Ausschalten des Klimageräts weiter.	Um übermäßige Wärme abzubauen, läuft der Lüfter des Innengeräts auch nach dem Ausschalten des Klimageräts für eine bestimmte Zeit weiter.

Bei einer Störmeldung oder bei Betriebsausfall handelt es sich möglicherweise nicht um einen Defekt, sondern um einen normalen Schutz des Geräts vor äußeren Einflüssen. Um den Betrieb wieder aufzunehmen, muss die Spannungsversorgung zum Gerät mindestens 3 Minuten lang ausgeschaltet und anschließend wieder eingeschaltet werden. Falls das Problem weiterhin besteht, den autorisierten technischen Kundendienst anfordern.

Anleitung zur Fehlersuche

Vor Anforderung des Kundendienstes bitte folgenden Kontrollen durchführen.

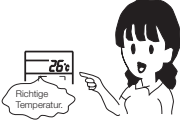
DAS KLIMAGERÄT SCHALTET SICH NICHT EIN		
<p>Steht der Schalter stromaufwärts des Geräts auf ON?</p> 	<p>Ist die Netzstromversorgung normal?</p> 	<p>Hat der magnetothermische Schutzschalter ausgelöst? Dies ist sehr gefährlich: Sofort die Stromzufuhr unterbrechen und sich an den Händler wenden.</p>

SCHLECHTE KÜHL- ODER HEIZLEISTUNG		
<p>Ist die Fernbedienung richtig eingestellt?</p> 	<p>Ist der Luftfilter verschmutzt?</p> 	<p>Ist der Luftstrom an den Ansaug- oder Ausblasgittern behindert?</p> 
<p>Ist die waagrechte Luftleitlamelle nach oben gerichtet? (im Heizbetrieb)</p>	<p>Sind Türen oder Fenster geöffnet?</p> 	

DIE KÜHLLLEISTUNG IST ZU SCHWACH		
<p>Ist der Raum direktem Sonnenlicht ausgesetzt?</p> 	<p>Gibt es im Raum "verborgene" Wärmequellen?</p> 	<p>Ist der Raum überfüllt?</p> 
<p>Im Heizbetrieb tritt kalte Luft aus. Befindet sich das Klimagerät in der Vorheizphase?</p>		

Wenn das Klimagerät auch nach diesen Kontrollen nicht einwandfrei funktioniert oder wenn die folgenden Probleme auftreten, schalten Sie bitte das Gerät sofort aus und wenden Sie sich an Ihren Händler.

- Die Schmelzsicherung oder der magnetothermische Schutzschalter lösen häufig aus.
- Bildung von Kondensattropfen während des Betriebs im Kühl- oder im Entfeuchtungsmodus.
- Auffälligkeiten beim Betrieb oder ungewöhnliche Geräusche.

Tipps für den Benutzer

Leistung im Heizbetrieb

- Dieses Klimagerät ist mit einer Wärmepumpe für den Heizbetrieb ausgerüstet. Mit diesem System wird die Wärme der Außenluft mit Hilfe des Kältemittels konzentriert, um den Innenraum zu beheizen. Die Heizleistung des Klimageräts verringert sich daher bei sinkender Außentemperatur. Wenn die Heizleistung nicht mehr ausreicht, wird zusammen mit dem Klimagerät die Verwendung eines zusätzlichen Heizsystems empfohlen.
- Da das Wärmepumpen-Klimagerät den Innenraum mit zirkulierender Warmluft beheizt, kann es nach dem Einschalten des Geräts einige Zeit dauern, bis sich die Raumtemperatur erhöht.

Automatische mikroprozessorgesteuerte Abtaufunktion

- Wenn das Klimagerät bei niedriger Außentemperatur und hoher Luftfeuchtigkeit im Heizmodus betrieben wird, bildet sich am Außengerät Reif, der die Leistungen des Geräts verringert.
- Um dieser Verringerung der Leistungen vorzubeugen, ist das Klimagerät mit einem automatischen mikroprozessorgesteuerten Abtausystem ausgerüstet. Wenn sich Reif bildet, schaltet sich das Klimagerät vorübergehend aus und es erfolgt ein kurzer Abtauvorgang (Dauer zwischen 7 und 12 Minuten). Der automatische Abtauvorgang wird durch das Blinken der Kontrollleuchte für den Betrieb (OPER) signalisiert.

Fehlermeldung

- Wenn während des Betriebs des Klimageräts ein Fehler auftritt, beginnt die Kontrollleuchte OPERATE zu blinken und es ertönt ein Warnsignal.

Diagnose Invertermod.

Bei einem Betriebsausfall stoppt der Lüfter des Innengeräts.

Ein Fehler im Innengerät wird nur von der Betriebs-LED des Fernempfängers angezeigt,

Ein Fehler im Außengerät wird von der Timer-LED und der Betriebs-LED angezeigt, wobei die Timer-LED des Fernempfängers für die Zehnerstelle und die Betriebs-LED für die Einerstelle steht. Zuerst blinkt die Timer-LED und nach 2 Sekunden blinkt auch die Betriebs-LED. Nach Ablauf dieses Vorgangs beginnt dieser Blinkablauf 4 Sekunden später erneut. Die Blinkzeit beim Außengerätfehler beträgt +20. Zum Beispiel: Der Fehlercode für das Außengerät ist 2, daher sollte das Innengerät 22 anzeigen. Demzufolge blinkt die Timer-LED zuerst zweimal und blinkt die Betriebs-LED zweimal.

Ta: Umgebungstemperatursensor

Tm: Spulentemperatursensor

Fehlercode (von Empfangs-Penal)		Fehlercode (von kabelgebundenen Controller)	Fehlercode (von Panel-Controller)	Fehlerbehebung	Mögliche Gründe
Blink-Zeit von Zeitnahme-LED (oder innen gedruckten Leiterplatte LED4)	Blink-Zeit von Betriebs-LED(oder innen gedruckten Leiterplatte LED3)				
0	1	01	E1	Temperaturfühler Ta fehlerhaft	Sensor unterbrochen, oder defekt, oder an falscher Position oder Kurzschluss
0	2	02	E2	Temperaturfühler Te fehlerhaft	Sensor unterbrochen, oder defekt, oder an falscher Position oder Kurzschluss
0	4	04	F8	EEPROM Falsch	Fehlerhafte Inneneinheit der Platine
0	7	07	E9	Abnormal Kommunikation zwischen Innen- und Außengerät	Falscher Anschluss oder die Drähte getrennt werden, oder falsche Einstellung der Adresse der Inneneinheit oder defektes Netzteil oder defekte Platine
0	8	keine Fehlercodeanzeige	E8	Abnormal Kommunikation zwischen innen kabelgebundenen Controller und Innengerät der Platine;	Abnormal Kommunikation zwischen innen kabelgebundenen Controller und Innengerät der Platine;
0	12	0C	E0	Entwässerungssystem abnorme	Pumpenmotor unterbrochen oder an der falschen Position oder der Schwimmerschalter kaputt oder der Schwimmerschalter unterbrochen oder an der falschen Position
0	13	OD	EF	Nulldurchgangssignal falsch	Erkanntes Nulldurchgangssignal falsch
0	16	10	F3	Innenmodus abnorme	Anders als Außengerät -Modus
2	1	15	/	Außengerät abnorme	Siehe Fehlersucheliste der Außereinheit
2	2	16	/	Außengerät abnorme	
2	4	18	/	Außengerät abnorme	
2	5	19	/	Außengerät abnorme	
2	7	1B	/	Außengerät abnorme	
2	8	1C	/	Außengerät abnorme	
2	9	1D	/	Außengerät abnorme	
3	0	1E	/	Außengerät abnorme	
3	1	1F	/	Außengerät abnorme	
3	2	20	/	Außengerät abnorme	
3	3	21	/	Außengerät abnorme	
3	5	23	/	Außengerät abnorme	
3	6	24	/	Außengerät abnorme	
3	7	25	/	Außengerät abnorme	
3	8	26	/	Außengerät abnorme	
3	9	27	/	Außengerät abnorme	
4	3	2B	/	Außengerät abnorme	
4	4	2C	/	Außengerät abnorme	
4	7	2F	/	Außengerät abnorme	
4	8	30	/	Außengerät abnorme	
4	9	31	/	Außengerät abnorme	
5	8	3A	/	Außengerät abnorme	
5	9	3B	/	Außengerät abnorme	
6	3	3F	/	Außengerät abnorme	
6	4	40	/	Außengerät abnorme	

1. Für den Inneneinheitsausfall nur Betriebs-LED ON, Fern-Empfänger wird anzeigen.

2. Für den Aussensausfall, Zeitnahme- und Betriebs-LED wird anzeigen. Zeitnahme-LED vom Fern-Empfänger steht für Zehner und Betriebs-LED steht für ein Platz. Zeitnahme-LED wird zunächst blinken, 2 Sekunden später Betriebs-LED wird auch blinken. Nachdem, das heisst 4 Sekunden später, sie blinken abwechselnd wieder. Blinkszeit ist gleich der Fehlercode vom Aussensgerät plus 20. Zum Beispiel, Fehlercode von aussensgerät ist 2, das Innengerät sollte 22 anzeigen. Infolgedessen, Zeitnahme-LED wird erstens zweimal blinken, dann wird Betriebs-LED zweimal blinken.

3. Fuer mehr Details ueber Außengerätesfehler, bitte siehe Fehlersuche-Liste des Außengerätes

Sicherheitsmaßnahmen

ACHTUNG

- Die Installation muss vom Händler oder von Fachpersonal durchgeführt werden. Versuchen Sie nicht, das Klimagerät auf eigene Faust zu installieren. Die unsachgemäße Installation kann zu Wasserleckagen, Stromschlägen oder Bränden führen.
- Es wird darauf hingewiesen, dass die Anlageninstallation fachgerecht erfolgen muss, damit die Geräte für die Instandhaltung direkt zugänglich sind. Der Gebrauch von Gerüsten, Kränen usw. bei der Instandhaltung ist von der Garantie ausgenommen.

WARNHINWEISE

- Um Brandgefahr zu vermeiden, das Klimagerät nicht an Orten installieren, an denen feuergefährliche Gase austreten können.
- Einen Netztrennschalter installieren, um Stromschläge zu vermeiden.
- Das Erdungskabel anschließen; den Erdungsdraht nicht an Gasleitungen, Wasserleitungen oder Telefonleitungen anschließen.
- Den Kondensatschlauch richtig installieren, um Wasserleckagen zu vermeiden.
- Das Klimagerät muss ein eigenes Versorgungskabel haben.
- Darauf achten, dass die Oberfläche des Geräts nicht verkratzt wird.
- Dem Endkunden nach der Installation den Betrieb des Klimageräts erläutern.

Installationsort:

- Eine leicht zugängliche Position mit ausreichender Luftzirkulation.
- Die Position darf keinen Ölspritzern oder austretenden Dämpfen (Küche) ausgesetzt sein.
- Der Ort darf keiner salzhaltigen Luft ausgesetzt sein (am Meeresufer).
- Es dürfen keine korrosiven Gase (Thermalquellen) entstehen oder vorhanden sein.
- Es dürfen keine häufigen Spannungsschwankungen auftreten.
- Das Gerät muss weit weg von Fernseh-, Funk- oder anderen Geräten entfernt sein, die elektromagnetische Wellen oder Hochfrequenzwellen erzeugen.
- Das Geräusch und die vom Außengerät abgegebene Warmluft dürfen die Nachbarn nicht belästigen.
- Der Aufstellungsort darf im Winter nicht von starken Schneefällen betroffen sein.
- Es dürfen keine Hindernisse vorhanden sein, durch die die Luftansaug- und Ausblasgitter verstopft werden.
- Der Aufstellungsort muss für das Gewicht des Klimageräts geeignet sein, ohne Schwingungen oder zu starke Geräusche zu erzeugen.

Elektrische Anschlüsse:

- Für eine fachgerechte Installation müssen die Angaben in diesem Handbuch genau beachtet werden.
- Das Innengerät und das Außengerät mit den als Zubehör mitgelieferten Leitungen und Stromkabeln anschließen.
- Wenn das Netzkabel beschädigt ist, muss es durch den Kundendienst oder eine andere qualifizierte Person ausgewechselt werden.
- Die Verkabelung muss den örtlichen Vorschriften entsprechen.
- Das Netzkabel nicht abschneiden, kürzen oder verlängern und den Netzstecker nicht auswechseln.
- Keine Verlängerungen verwenden.
- Den Netzstecker fest in die Steckdose stecken. Wenn die Steckdose locker ist, muss sie vor Installationsbeginn repariert werden.
- Das System erst mit Spannung versorgen, wenn der Installationsvorgang beendet ist.

Auswahl des Installationsorts

- Das Innengerät an einer kräftigen, schwingungsfreien Wand installieren. Das Gerät fest einbauen, sodass es nicht kippen oder herabfallen kann.
- Nicht an Orten installieren, an denen feuergefährliche Gase in der Nähe des Geräts austreten können.
- Das Gerät nicht in der Nähe von Wärmequellen oder an einem direkter Sonnenbestrahlung ausgesetzten Ort installieren.
- Kinder unter 10 Jahren dürfen sich dem Klimagerät nicht nähern.
- Die Luftsaug- und Luftaustrittsgitter nicht verstopfen. Der Luftstrom muss im ganzen Raum ungehindert zirkulieren können.
- Das Innengerät an einer Stelle installieren, an der der Anschluss an das Außengerät sowie die Installation des Kondensatschlauchs problemlos vorgenommen werden können.
- Das Innengerät so installieren, dass der Luftfilter leicht für die Reinigung abgenommen werden kann.

Abmessungen für die Installation

Das folgende Zubehör ist optional:
Klebeband
Metallschelle mit Schrauben
Kondensatschlauch
Isoliermaterial
Dichtmasse
Lochabdeckung
Kunststoffklammer

Abmessungen für die Installation

Bei der Installation des Innengeräts den für die Instandhaltung erforderlichen Freiraum berücksichtigen (siehe nachfolgende Abbildungen).

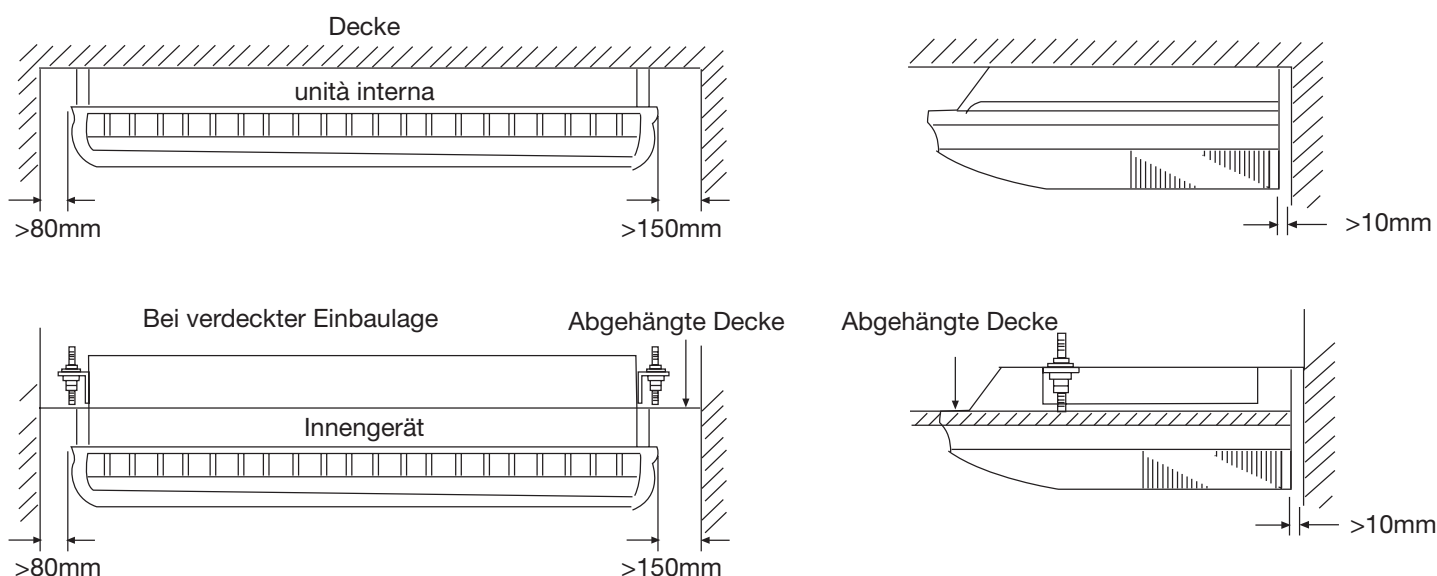

Installation des Innengeräts

Modell	Flüssigkeitsseite \varnothing	Gasseite \varnothing	Länge max.	Höhenunterschied max.
AC28ES1ERA AC36ES1ERA	9.52 mm	15.88mm	30 m	20m
AC48FS1ERA AC60FS1ERA	9.52 mm	19.05mm	50 m	30 m

1. Entfernung des Luftansauggitters und der seitlichen Abdeckungen

1. Die Luftfilter entfernen.
2. Die Luftansauggitter entfernen.
3. Die seitlichen Abdeckungen rechts und links abnehmen.
4. Dieses Klimagerät ist mit der optionalen Funktion "Luftaustausch" ausgerüstet.
Für die Installation der entsprechenden Leitungen wird auf das Kapitel "Funktionsweise Luftaustausch" verwiesen.

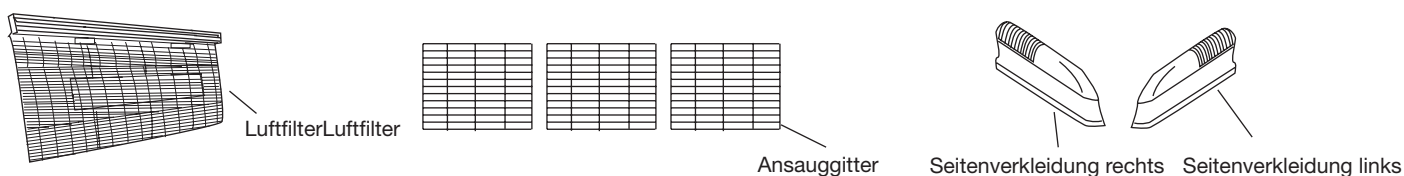

2. Positionieren der Aufhängeschrauben

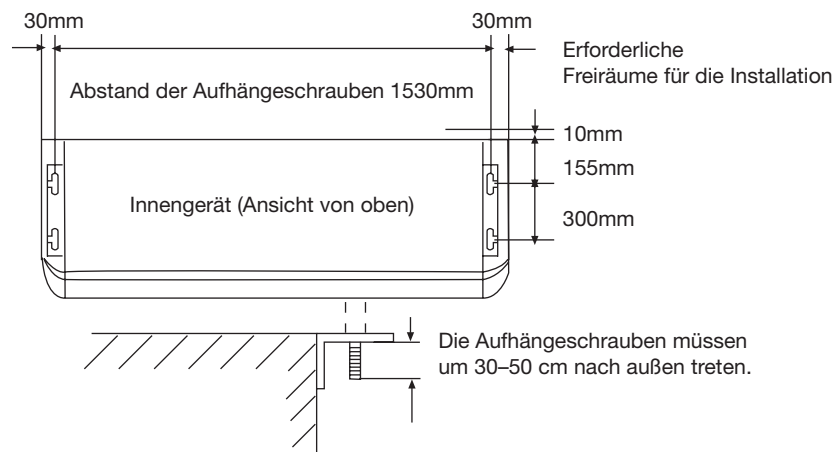

Bei verdeckter Einbaulage

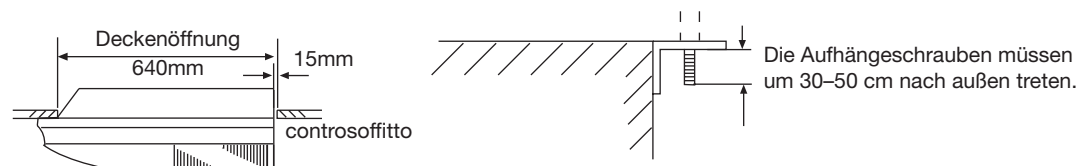
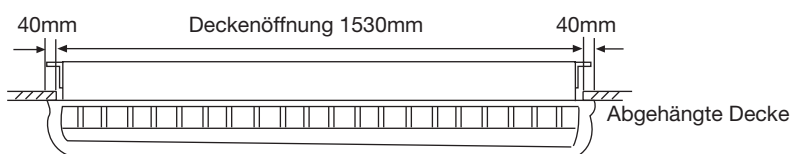

Installation des Innengeräts

3. Aufbohren der Decke und Befestigung der Aufhängeschrauben

1. Bohrungen \varnothing 25 mm an den Stellen ausführen, an denen die Aufhängeschrauben fixiert werden. (Die beiden Spezialmutter sind im Lieferumfang des Geräts enthalten. Die M10-Muttern sind nicht mitgeliefert).
2. Die Schrauben einsetzen und vorläufig die Spezialmutter A und B sowie eine normale M10-Mutter für jede Schraube aufsetzen.
Spezifikationen Schrauben von 980 bis 1470 N (100TO 150 kgf)

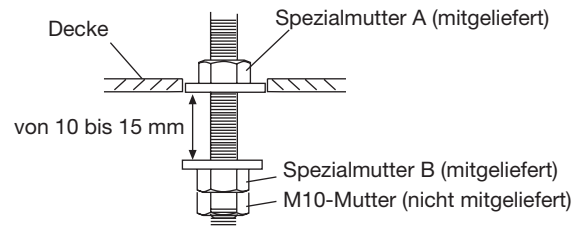

Bei der Verwendung von Verankerungsschrauben

1. Bohrungen an den Stellen ausführen, an denen die Aufhängeschrauben fixiert werden (Achtung: Die Verankerungsschrauben sind nicht im Lieferumfang enthalten).
2. Die Schrauben einsetzen und vorläufig die Spezialmutter B (mitgeliefert) sowie eine M10-Mutter (nicht mitgeliefert) für jede Schraube aufsetzen. Spezifikationen Verankerungsschrauben von 980 bis 1470 N (100TO 150 kgf)

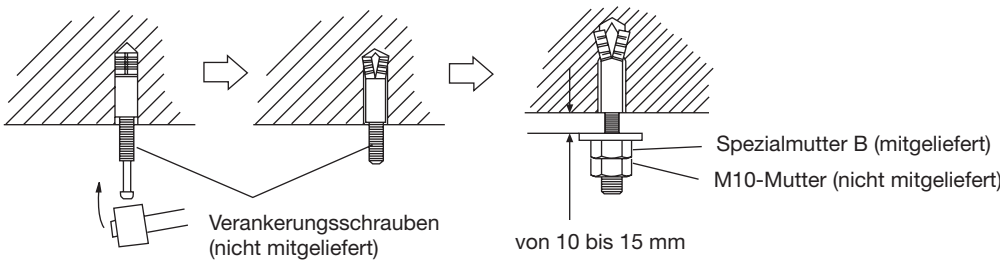

4. Installation des Innengeräts

1. Das Gerät so anheben, dass die Aufhängeschrauben durch die entsprechenden seitlichen Öffnungen auf dem Gerät (vier Bohrlöcher) treten und dann das Gerät nach hinten schieben.
2. Das Gerät befestigen und die Spezialschrauben B sowie die M10-Muttern festziehen. Sicherstellen, dass das Gerät gut befestigt ist und weder nach vorne noch nach hinten bewegt werden kann.

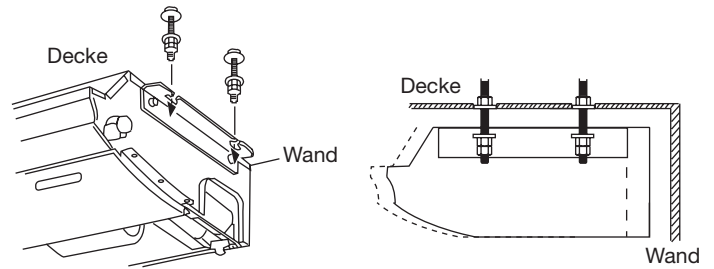

Bei verdeckter Einbaulage

In diesem Fall das Gerät auf allen Seiten thermisch isolieren, ansonsten kann sich Kondenswasser bilden.

ACHTUNG

Das Gerät perfekt waagrecht einbauen, anderenfalls können Kondenswasserleckagen auftreten.

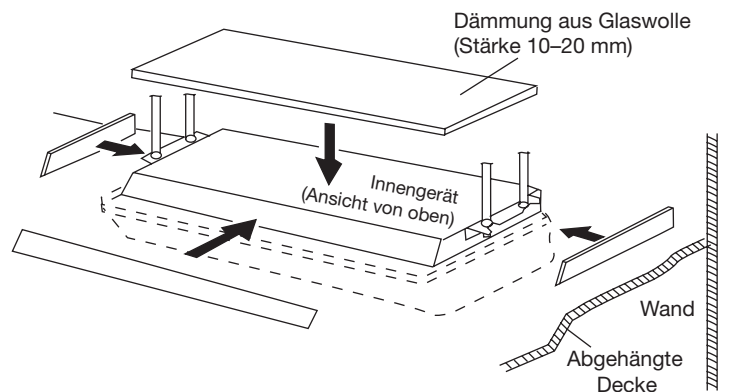

5. Thermische Isolierung der Kühlmittleitungen

Nachdem sichergestellt wurde, dass keine Kühlgasleckagen vorliegen, beide Gas- und Flüssigkeitsrohre mit wärmeisolierendem Material umhüllen. Dann die Enden mit Klebeband umwickeln, sodass eventuelle Schlitzte abgedeckt werden. Das Isoliermaterial schließlich von beiden Seiten mit Nylonschellen fixieren. Bei Verwendung eines zusätzlichen Rohrs ist dieses ebenso thermisch zu isolieren.

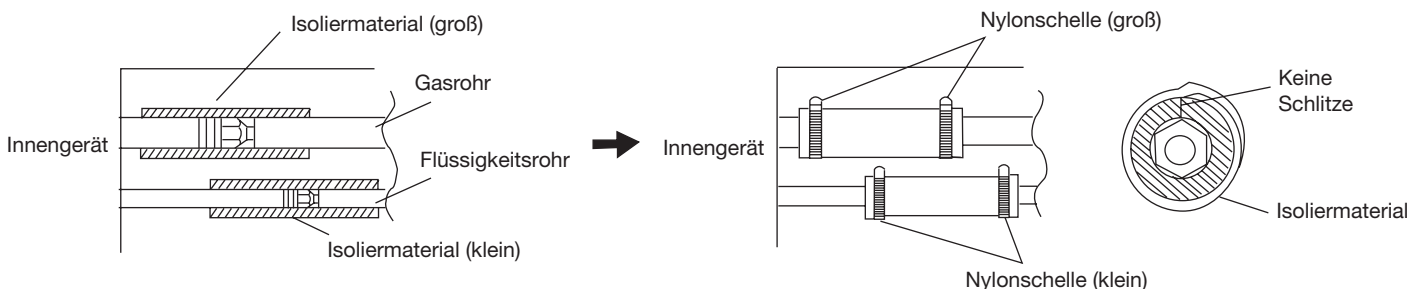

Installation des Kondensatschlauchs

- Den Kondensatschlauch mit einer Neigung nach unten von 1/50 bis 1/100 so installieren, dass während des Verlaufs keine Erhebungen oder Mulden gebildet werden.
- Ein Polyvinylrohr (VP25) mit einem Außendurchmesser von 38 mm verwenden.
- Bei der Installation des Rohrs darauf achten, dass kein Druck auf die Kondensatablauföffnung des Innengeräts ausgeübt wird.
- Wenn das Rohr sehr lang ist, ein Aufhängesystem an der Decke einbauen.
- Das Rohr nicht mit Entlüftungen versehen.
- Das Anschlussstück für den Kondenswasserablauf im Inneren des Innengeräts thermisch isolieren (mit einer Stärke > 8 mm).

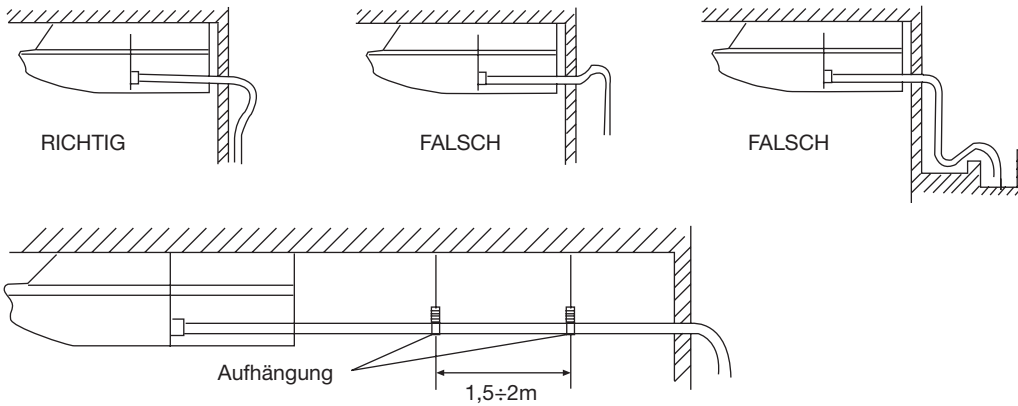

1. Isolierung des Anschlusses für den Kondensatabfluss

Das Isoliermaterial entsprechend zuschneiden und an den Anschluss anlegen.

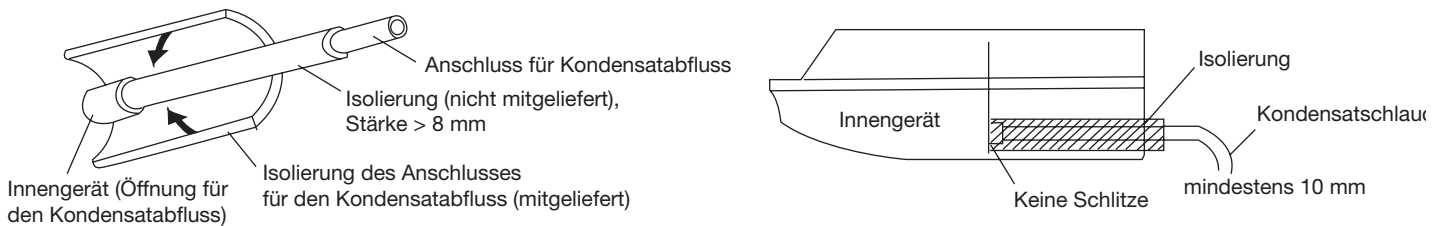

2. Wenn die Leitungen hinten rechts austreten

Den Kondensatschlauch zusammen mit dem VT-Kabel so fixieren, dass der Schlauch beim Herausreten aus dem Innengerät die richtige Neigung aufweist.

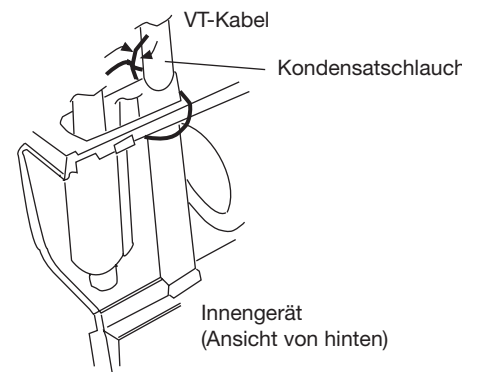

Elektrische Anschlüsse

Anschluss der Kabel an die Klemmen

A Anschluss eines Volldrahtkabels (Abb. A)

- (1) Das Kabel mit einem Drahtschneider oder einer passenden Zange abschneiden; auf einer Länge von ca. 25 mm die Isolierung des Volldrahtkabels entfernen.
- (2) Die Schraube an der Klemme mit einem Schraubenzieher entfernen.
- (3) Mit einer passenden Zange das Volldrahtkabel zu einem Ring für die Schraube der Klemme biegen.

B. Anschluss eines Kabelschuhkabels (Abb. B)

- (1) Das Kabel mit einem Drahtschneider oder einer passenden Zange abschneiden; auf einer Länge von ca. 10 mm die Isolierung des Volldrahtkabels entfernen.
- (2) Die Schraube an der Klemme mit einem Schraubenzieher entfernen.

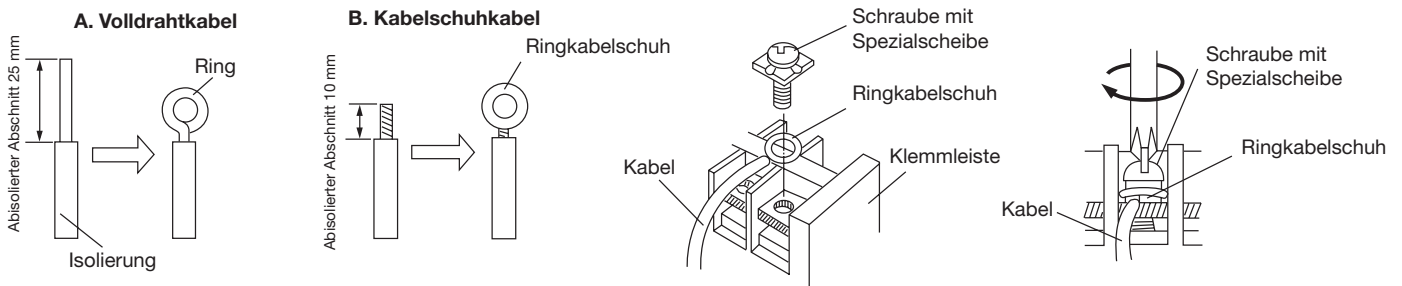

Befestigung der Anschlusskabel und des Netzkabels an der Kabelklemme

Die Anschlusskabel Innengerät/Außengerät und das Netzkabel durch den Isolierschlauch führen und laut Darstellung in der Abbildung mit der entsprechenden Kabelklemme befestigen. Als Isolierschlauch einen PVC-Schlauch WW-1 mit einer Stärke von 0,5 bis 1 mm verwenden.

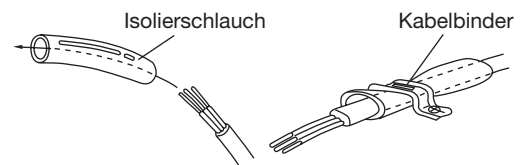

Spezifikationen zur Elektrik

Die Abmessungen der elektrischen Drähte und der Schutzschaltung gemäß folgender Tabelle auswählen: (Gesamtlänge der Drähte 20 m; Spannungsabfall: unter 2 %)

Modell	Phase	Stromkreis		Abmessungen Netzkabel	Erdung	
		Netztrennschalter	Magnetothermischer Schutzschalter		Netztrennschalter	Fehlerstrom
AC28ES1ERA AC36ES1ERA	1	40	30	6.0	40	30
AC48FS1ERA AC60FS1ERA	1	30	20	4.0	10	30

ACHTUNG

- Beim Anschluss der Kabel des Innen- und Außengeräts sicherstellen, dass die Nummern auf den Klemmleisten und die Farben der verschiedenen Drähte übereinstimmen. Ein unsachgemäßer Anschluss könnte die elektrischen Bauteile beschädigen.
- Das Kabel fest an der Klemmleiste anschließen. Die unsachgemäße Installation kann zu Bränden führen.
- Die Isolierhülle des Anschlusskabels mit dem entsprechenden Kabelbinder fixieren. (Wenn die Isolierhülle beschädigt wird, können Fehlerströme auftreten.)
- Immer erden.
- Das Gerät verfügt über eine falsche Temperaturkompensationseinstellung, stornieren Sie es bitte bei bodenstehender Montage

Anschluss von Innengerät/Außengerät

1. Den Kabelbinder entfernen.
2. Das Ende des Anschlusskabels entsprechend dem nachfolgend aufgeführten Stromlaufplan verlegen.
3. Das Ende des Anschlusskabels vollständig in die Klemmleisten einführen.
4. Das Anschlusskabel mit einem Kabelbinder fixieren.
5. Das Ende des Anschlusskabels vollständig mit der Schraube befestigen.

Elektrische Anschlüsse

Stromlaufplan

AC48FS1ERA AC60FS1ERA AC28ES1ERA AC36ES1ERA

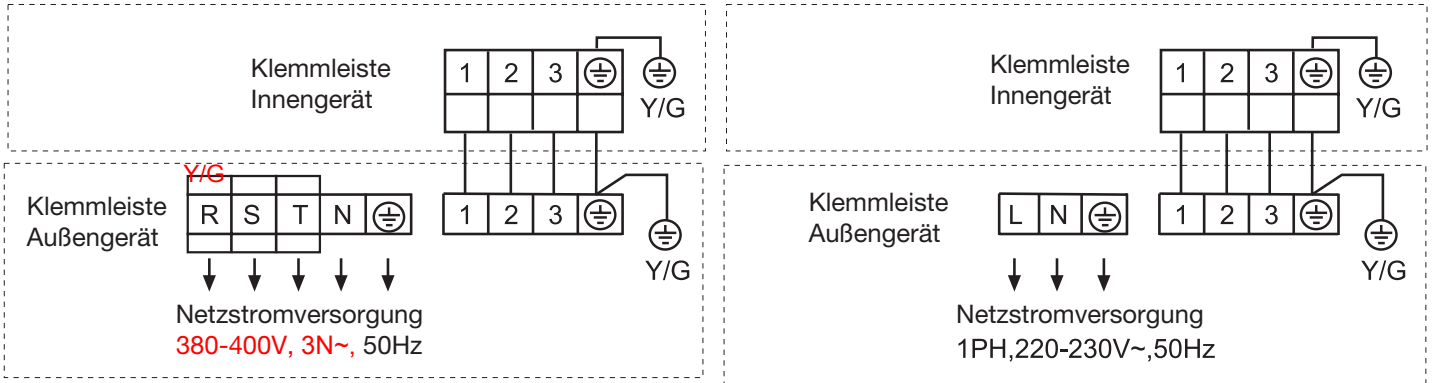

ACHTUNG

- Die Klemmleiste befindet sich unter der rechten Seitenverkleidung.
- Stets eine eigene Leitung mit einem angemessenen Schutzschalter für die Stromversorgung des Klimageräts verwenden.
- Einen Netztrennschalter sowie einen angemessenen, für die besonderen Eigenschaften des Klimageräts geeigneten magnetothermischen Schutzschalter einbauen.
- Der Netztrennschalter muss auf einer permanenten Leitung eingebaut werden. Stets eine Schaltung mit Sicherungsautomat mit allpoliger Trennung der Leiter und einem Isolierabstand von mindestens 3 mm zwischen den Kontakten der einzelnen Pole verwenden.
- Die elektrische Anlage ist entsprechend den geltenden gesetzlichen Bestimmungen herzustellen, sodass der einwandfreie und sichere Betrieb des Klimageräts gewährleistet wird.
- Entsprechend den im Installationsland geltenden einschlägigen gesetzlichen Bestimmungen und Vorschriften einen Fehlerstromschutzschalter einbauen.
- Die Leistung der Stromversorgung muss so beschaffen sein, dass sie der elektrischen Ladung des Klimageräts und der anderen eingesetzten Elektrogeräte entspricht. Wenn die Anschlussleistung der Netzstromversorgung nicht ausreichend ist, ist sie zu erhöhen.
- Bei Spannungsabfall und problematischer Inbetriebnahme des Klimageräts den Strombetreiber kontaktieren, um die Leistung der Anschlussspannung zu erhöhen.

Funktion “Luftaustausch” (optional)

1. Den vorperforierten Deckel für die Ansaugung der Außenluft auf der Rückseite des Geräts entsprechend der Darstellung in der Abbildung durchbrechen.

ACHTUNG

Beim Abnehmen der Stahlverkleidung darauf achten, dass keine internen Teile oder das Gehäuse des Innengeräts beschädigt werden. Außerdem darauf achten, sich nicht an den Entgratungen zu verletzen.

2. Den runden Flansch (optional) an der Öffnung für die Ansaugung der Außenluft befestigen (siehe Abbildung).

3. Die Leitung an den runden Flansch anschließen.

4. Mit einem Kunststoffband und Klebeband abdichten, sodass eventuelle Schlitzte abgedeckt werden.

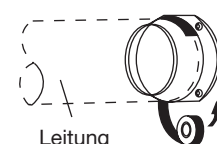
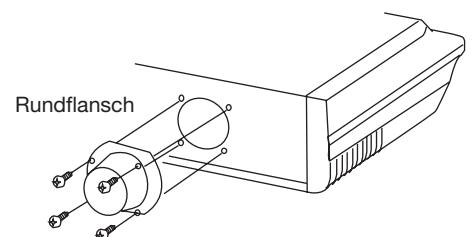
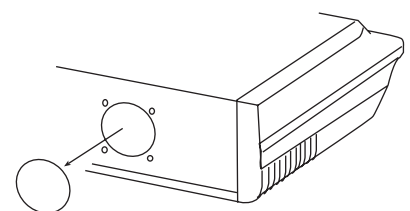

Funktionstest

Innengerät

- Funktionieren alle Tasten der Fernbedienung einwandfrei?
- Leuchten alle Kontrollleuchten am Innengerät ordnungsgemäß auf?
- Funktionieren die Luftleitlamellen einwandfrei?
- Erfolgt der Kondensatablass ordnungsgemäß?

Außengerät

- Ertönen während des Betriebs des Außengeräts ungewöhnliche Geräusche oder liegen ungewöhnliche Schwingungen vor?
- Belästigen die vom Außengerät abgegebene Luft, das Kondenswasser oder das Geräusch die Nachbarn?
- Liegen Gasleckagen am Außengerät vor?

Für den Installateur

Der Installateur muss dem Benutzer unter Zuhilfenahme der beiliegenden Gebrauchsanweisung alle Informationen für Folgendes liefern:

- 1) Ein- und Ausschalten des Klimageräts, Auswahl der Betriebsarten, Einstellung von Temperatur und Timer, Ausrichtung des Luftstroms und sonstige über die Fernbedienung gesteuerte Funktionen.
- 2) Entfernung und Reinigung des Luftfilters; Bewegung der Luftleitlamellen
- 3) Übergabe der Anweisungen für Betrieb und Installation



Haier

Adresse: No.1 Haier Road, Hi-tech Zone, Qingdao 266101, VR-China

Kontakt: TEL +86-532-8893-6943; FAX +86-532-8893-6999

Website: www.haier.com