

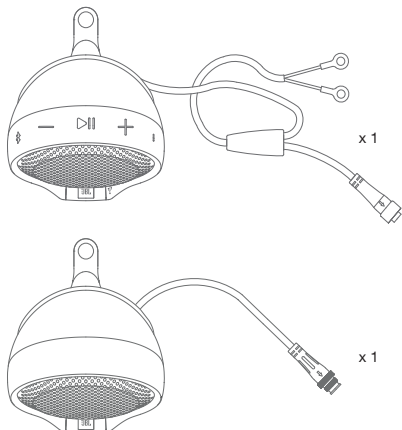

# CRUISE



## 1 What's in the box



Screw bags as accessories are not included in the box, please order it separately per specific needs

- 1: Check the screw type of both side of the motorcycle mirrors
- 2: Determine what type of screw bag to be ordered and also whether left-handed screw bolts, nuts and adjust crew are required or not
- 3: Order and select bolts , nuts and adjust screw accordingly before starting installation

Contenu de la boîte / Contenido de la caja / Conteúdo da caixa / Lieferumfang / Contenuto della confezione / Inhoud van de doos / Pakkauksen sisältö / Содержание коробки / Förpackningsinnehåll / Det er der i kassen / 内容物 / Zawartość opakowania / 包裝盒內容物 / Kutu içeriği / 제품 구성

**FR:** Les sacs de vis en accessoires ne sont pas inclus dans la boîte, veuillez les commander séparément selon les besoins spécifiques.

- 1: Vérifiez le type de vis des deux côté des rétroviseurs de la moto.
- 2: Déterminez le type de sac de vis à commander et si des vis au pas à gauche, des écrous et des vis de réglage sont requis ou non.

3: Commandez et sélectionnez les vis, écrous et vis de réglage en conséquence avant de commencer l'installation.

**ES:** No se suministran las bolsas de tornillos como accesorios. Se deben pedir por separado conforme a las necesidades específicas.

1. Comprueba el tipo de tornillo a ambos lados de los espejos de la motocicleta.
2. Determina qué tornillos necesitas pedir y también si necesitas tornillos, tuercas y tornillo de ajuste con giro hacia la izquierda.
3. Pide los tornillos, las tuercas y el tornillo de ajuste que necesitas antes de empezar la instalación.

**PT:** Os sacos de parafusos são acessórios não incluídos na caixa. Encomende-os separadamente conforme necessário.

- 1: Verifique o tipo de parafuso de ambos os lados dos espelhos da motocicleta
- 2: Determine o tipo de saco de parafusos a encomendar e se serão necessário
- 3: Encomende e seleccione os parafusos e porcas de ajuste corretamente antes de iniciar a instalação

**DE:** Beutel mit Schrauben als Zubehör sind nicht in der Box enthalten. Bitte bestelle diese zusätzlich nach entsprechendem Bedarf.

1. Überprüfe den Schraubentyp an beiden Seiten der Motorradspiegel.
2. Überprüfe, welcher Typ an Schraubenbeutel bestellt werden muss und auch, ob Schrauben, Muttern und Einstellschrauben mit Linksgewinde erforderlich sind oder nicht.
3. Wähle die Schrauben, Muttern und Einstellschrauben nach Bedarf vor der Installation aus und bestelle sie entsprechend.

**IT:** I sacchetti delle viti in quanto accessori non sono inclusi nella confezione, ordinarli separatamente per esigenze specifiche

- 1: Controllare il tipo di vite su entrambi i lati degli specchietti del motociclo
- 2: Determinare quale tipo di sacchetto con le viti deve essere ordinato e anche se sono necessari o meno bulloni, dadi e viti di regolazione sinistrorsi.

3: Selezionare e ordinare di conseguenza bulloni, dadi e viti di regolazione sinistrorsi prima di iniziare l'installazione

**NL:** Schroefzakken als accessoires zijn niet inbegrepen in de doos. Deze moeten naar behoefte afzonderlijk worden besteld.

- 1: Controleer het schroeftype aan beide zijden van de motorspiegels.
- 2: Bepaal welk type schroefzak besteld moet worden en ook of linkse schroefbouten, moeren en stelschroeven nodig zijn.
- 3: Bestel en selecteer bouten en moeren en stel de schroef in, voordat je tot installatie overgaat.

**FI:** Ruuvipussit eivät sisälly tarvikkeina pakkaukseen, tilaa ne erikseen oman tarpeesi mukaan.

- 1: Tarkista ruuvityyppi moottoripyörän molempien puolilta
- 2: Määritä tilattavan ruuvipussin tyyppi, ja tarvitaanko vasenkäisiä pultteja, muttereita ja säätöruuveja vai ei
- 3: Tilaa ja valitse sopivat pultit, mutterit ja säätöruuvit ennen asennuksen aloittamista

**RU:** Крепежи представляют собой аксессуары, не входящие в комплект поставки, и заказываются дополнительно согласно конкретным потребностям.

1. Определите тип крепежей по обе стороны зеркал мотоцикла
2. Определите, какой тип крепежа следует заказать, а также требуются ли болты, гайки и регулировочные винты с левой резьбой
3. Перед установкой закажите и подготовьте болты, гайки и регулировочные винты

**SV:** Skruvpårsar som tillbehör inkluderas inte i lådan, beställ dessa separat efter behov

1. Kontrollera skruvtypen på båda sidorna av motorcykelspeglarna
2. Fastställ vilken typ av skruvpåse som ska beställas och om du behöver vänsterhänta skruvbultar, muttrar och justeringskruvar eller inte
3. Beställ och välj bultar, muttrar och justeringskruvar utefter detta innan du påbörjar monteringen

**DA:** Skruvposer er tilbehør og ikke inkluderet i kassen. De skal bestilles separat efter specifikt behov.

1. Kontrollér skruetypen på begge sider af motorcykelspejlene
2. Find ud af, hvilken type skrupose, der skal bestilles. Tjek også, om venstrehåndede skruebolte, matrikker og justeringsskrue er påkrævet.
3. Bestil og vælg bolte, matrikker og justeringsskrue i overensstemmelse hermed, før installationen påbegyndes

**JP:** 付属品のねじ袋は箱に同梱されていません。特に必要な場合に応じて別に注文してください

- 1: オートバイのミラー両側のねじをチェックします
- 2: このタイプのねじ袋を注文するか、そして左回りのスクルーボルト、ナット、調整ねじが必要かどうかも確認します
- 3: 取付ける前に、適切にボルト、ナット、調整ねじを注文し選択します

**PL:** Woreczki ze śrubami nie są dołączone do opakowania, prosimy zamówić je osobno, zgodnie z potrzebami.

1. Sprawdź rodzaj wymaganej śruby po obu stronach lusterka na motocyklu
2. Ustal, jaki rodzaj woreczka ze śrubami należy zamówić oraz czy śruby lewoskrętne, nakrętki i śruba regulacyjna są potrzebne.
3. Przed rozpoczęciem montażu zamówić i wybierz odpowiednie śruby, nakrętki i śrubę regulacyjną.

**CHT:** 包裝盒中未隨附螺絲袋作為配件，請按具體需求單獨訂購

- 1: 檢查摩托車後視鏡兩側的螺絲類型
- 2: 確定要訂購的螺絲袋類型，以及是否需要左側螺絲螺栓、螺母和調節螺絲
- 3: 開始安裝之前，訂購並選擇螺絲、螺母並相應調節螺絲

**TR:** Aksuarları olarak verilen vidalı torbanalar kutuya dahil değildir, lütfen özel ihtiyaçlarına göre ayrı sipariş edin

1: Motosiklet aynalarının her iki tarafının vida tipini kontrol edin

2: Ne tip vida torbası sipariş edileceğini ve ayrıca solak vida civatalarını, somunlarını ve ayar vidasının gerekli olup olmadığını belirleyin

3: Civataları, somunları sipariş edip seçin ve montaja başlamadan önce vidayı ayarlayın

**KO:** 액세서리인 나사 가방은 구성품이 아니므로 특정 필요에 따라 별도로 주문하십시오.

1: 오버바이 거울 양쪽의 나사 유형을 확인하십시오.

2: 주문해야 하는 나사 가방의 종류를 결정하고 왼손잡이용 나사 볼트, 너트 및 조절 나사의 필요 여부를 확인하십시오.

3: 설치하기 전에 볼트, 너트 및 조절 나사를 적절히 주문 및 선택하십시오.

### Design for M10 PE bag

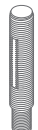

M10 bolt  
x 2



Adjust screw M10  
x 2



M10 Nut  
x 4



Ø10.5 Spring  
washer for M10  
x 4

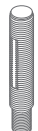

Left hand  
M10 bolt  
x 1



Left hand  
Adjust screw M10  
x 1



Left hand  
M10 Nut  
x 2



Ø10.5 washer  
for M10  
x 4

Design du sachet PE M10 / Diseño para bolsa de polietileno tipo M10 / Design para bolsa PE M10 / Ausstattung des M10-PE-Beutels / Busta per standard M10 PE / Ontwerp voor M10 PE-tas / M10-PE-pussl / Схема ПЗ пакета для M10 / Design for M10 PE-väska / Design til M10 PE-pose / M10 サイズ添付品の内容 / Torba PE dla modelu M10 / 專為 M10 設計 PE 袋 / M10 PE çantaya uygun tasarrım / M10 PE백 디자인

**M10 bolt** / Boulon M10 / Perno M10 / Parafuso M10 / M10- Schraube / Bullone M10 / M10 bolt / M10-pultti / Болт M10 / Bolt, M10 / M10-bolt / M10-ボルト / Sworzeń M10 / M10 螺絲 / M10 cvata / M10 螺栓

**Left-handed M10 Bolt** / Vis M10 au pas à gauche / Tornillo M10 con giro hacia la izquierda / Parafuso M10 lado esquerdo / M10-Schraube mit Linksgewinde / Bullone sinistrorso M10 / Linkshandige M10-bout / vasenkätinen M10-pultti / Бoнт M10 с левой резьбой / vänsterhänt M10-bult / venstrehändigt M10-bolt / 左回りの M10 ボルト / šrubá lewoskrętná M10 / 左側 M10 螺絲 / solak M10 Cvata / 왼손잡이용 M10 볼트

**Adjust screw M10** / Vis de réglage M10 / Tornillo de ajuste M10 / Parafuso de ajuste M10 / M10-Stellschraube / Vite di regolazione M10 / M10 stelschroef / M10-säätöruuvi / Регулировочный винт M10 / Justeringssskruv, M10 / M10-justeringskrue / M10調節ネジ / Šrubá regulacyjna M10 / M10 調整螺絲 / M10 Ayar vidası / M10 조절나사

**Left-handed Adjust Screw M10** / Vis de réglage M10 au pas à gauche / Tornillo de ajuste M10 con giro hacia la izquierda / Parafuso de ajuste M10 lado esquerdo / M10-Einstellschraube mit Linksgewinde / Vite di regolazione sinistrorsa M10 / Linkshandige M10 stelschroef / vasenkätinen M10-säätöruuvi / Регулировочный винт M10 с левой резьбой / vänsterhänt M10-justeringskruv / venstrehändigt M10-justeringskrue / 左回りの M10調節ねじ / šrubá regulacyjna lewoskrętná M10 / 左側 M10 調節螺絲 / solak M10 Ayar Vidası / 왼손잡이용 M10 조절 나사

**M10 Nut** / Écrou M10 / Tuerca M10 / Porca M10 / Mutter M10 / Dado M10 / M10 moer / M10-mutter / Гайка M10 / Mutter, M10 / M10-motrik / M10 ナット / Nakrętká M10 / M10 螺母 / M10 Somun / M10 너트

**Left-handed M10 Nut** / Écrou M10 au pas à gauche / Tuerca M10 con giro hacia la izquierda / Porca M10 lado esquerdo / M10-Mutter mit Linksgewinde / Dado sinistrorso M10 / Linkshandige M10-moer / vasenkätinen M10-mutter / Гайка M10 с левой резьбой / vänsterhänt M10-mutter / venstrehändigt M10-motrik / 左回りの M10 ナット / nakrętká lewoskrętná M10 / 左側 M10 螺母 / solak M10 Somun / 왼손잡이용 M10 너트

**Ø10.5 Spring washer** / Rondelle ressort 10.5 Ø / Arandela de resorte Ø10.5 / Arruela de presión Ø10.5 / Federscheibe Ø 10.5 mm / Rondella elastica Ø 10.5 mm / Ø10.5 veering / Ø10.5-juustolaatta / Пружинная шайба Ø10.5 / Fjäderbricka, Ø10.5 / Ø10.5 läskesive / Ø10.5 스프링 왓시ャ / Podkładka sprężysta Ø10.5 / Ø10.5 彈簧墊圈 / 10.5Ø yaylı pul / ø10.5 스프링 와셔

**Ø10.5 washer** / Rondelle 10.5 Ø / Arandela Ø10.5 / Arruela Ø10.5 / Unterlegscheibe Ø 10.5 mm / Rondella Ø 10.5 mm / Ø10.5 sluitring / Ø10.5-aluslaatta / Шайба Ø10.5 / Mutterbricka, Ø10.5 / Ø10.5 sprændesive / Ø10.5 왓시ャ / Podkładka Ø10.5 / Ø10.5 墊圈 / 10.5Ø pul / ø10.5 와셔

### Design for M8 PE bag

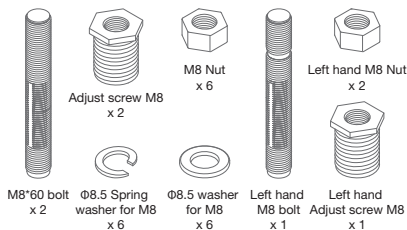

Design du sachet PE M8 / Diseño para bolsa de polietileno tipo M8 / Design para bolsa PE M8 / Ausstattung des M8-PE-Beutels / Busta per standard M8 PE / Ontwerp voor M8 PE-tas / M8-PE-pussi / Соема ПЗ накета дна M8 / Design for M8 PE-väska / Design til M8 PE-pose / M8 サイズ添付品の内容 / Torba PE dla modelu M8 / 專為 M8 設計 PE 袋 / M8 PE cantaya uygun tasamin / M8 PE 백 디자인

**M8\*60 bolt** / Boulon M8\*60 / Perno M8\*60 / Parafuso M8\*60 / M8\*60-Schraube / Bullone M8\*60 / M8\*60 bout / M8\*60-pultti / Bont M8\*60 / Bolt, M8\*60 / M8\*60-bolt / M8\*60 болт / Sworzeń M8\*60 / M8\*60 螺絲 / M8\*60 cvata / M8\*60 볼트

**Adjust screw M8** / Vis de réglage M8 / Tornillo de ajuste M8 / Parafuso de ajuste M8 / Stellschraube M8 / Vite di regolazione M8 / Stelschroef M8 / M8-säätöruuvi / Регулировочный винт M8 / Justeringskruv, M8 / Justeringskrue M8 / M8調節ネジ / Šrubá regulacyjna M8 / M8 調整螺絲 / Ayar vidası M8 / M8 조절나사

**Ø8.5 Spring washer** / Rondelle ressort 8.5 Ø / Arandela de resorte Ø8.5 / Arruela de presión Ø8.5 / Federscheibe Ø 8.5 mm / Rondella elastica Ø 8.5 mm / Ø8.5 veering / Ø8.5-juustolaatta / Пружинная шайба Ø8.5 / Fjäderbricka, Ø8.5 / Ø8.5 läskesive / Ø8.5 스프링 왓시ャ / Podkładka sprężysta Ø8.5 / Ø8.5 彈簧墊圈 / 8.5Ø yaylı pul / ø8 스프링 와셔

**M8 Nut** / Écrou M8 / Tuerca M8 / Porca M8 / Mutter M8 / Dado M8 / M8 moer / M8-mutter / Гайка M8 / Mutter, M8 / M8-motrik / M8 ナット / Nakrętká M8 / M8 螺母 / M8 Somun / M8 너트

**Ø8.5 washer** / Rondelle 8.5 Ø / Arandela Ø8.5 / Arruela Ø8.5 / Unterlegscheibe Ø 8.5 mm / Rondella Ø 8.5 mm / Ø8.5 sluitring / Ø8.5-aluslaatta / Шайба Ø8.5 / Mutterbricka, Ø8.5 / Ø8.5 sprændesive / Ø8.5 왓시ャ / Podkładka Ø8.5 / Ø8.5 墊圈 / 8.5Ø pul / ø8.5 와셔

**Left-handed M8 Bolt** / Vis M8 au pas à gauche / Tornillo M8 con giro hacia la izquierda / Parafuso M8 lado esquerdo / M8-Schraube mit Linksgewinde / Bullone sinistrorso M8 / Linkshandige M8-bout / vasenkätinen M8-pultti / Бoнт M8 с левой резьбой / vänsterhänt M8-bult / venstrehändigt M8-bolt / 左回りの M8 ボルト / šrubá lewoskrętná M8 / 左側 M8 螺絲 / solak M8 Cvata / 왼손잡이용 M8 볼트

**Left-handed M8 Nut** / Écrou M8 au pas à gauche / Tuercas M8 con giro hacia la izquierda / Porca M8 lado esquerdo / M8-Mutter mit Linksgewinde / Dado sinistrorso M8 / Linkshandige M8-moer / vasenkätinen M8-mutteri / Гайка M8 с левой резьбой / vänsterhänt M8-mutter / venstrehändet M8-motrik / 左回りの M8 ナット / nakretka lewostrężna M8 / 左側 M8 螺母 / solak M8 Somun / 왼손잡이용 M8 너트

**Left-handed Adjust Screw M8** / Vis de réglage M8 au pas à gauche / Tornillo de ajuste M8 con giro hacia la izquierda / Parafuso de ajuste M8 lado esquerdo / M8-Einstellschraube mit Linksgewinde / Vite di regolazione sinistrorsa M8 / Linkshandige M8 stelschroef / vasenkätinen M8-säätöruuvi / Регулировочный винт M8 с левой резьбой / vänsterhänt M8-justeringskrav / venstrehändet M8-justeringskrue / 左回りの M8 調整ねじ / šruba regulacyjna lewostrężna M8 / 左側 M8 調節螺絲 / solak M8 Ayar Vidasi / 왼손잡이용 M8 조절 나사

## Design for Design for HarleyDavidson 1200 custom PE bag

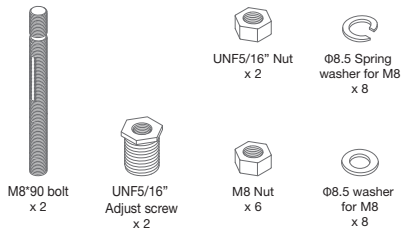

Design du sachet PE Harley Davidson 1200 custom / Diseño para bolsa de polietileno para la motocicleta Harley Davidson 1200 Custom / Projeto de design para bolsa PE Harley Davidson 1200 custom / Ausstattung des Harley Davidson 1200 Custom-PE-Beutels / Busta per standard Harley Davidson 1200 custom PE / Ontwerp voor Harley Davidson 1200 custom PE-tas / Harley Davidson 1200 Custom PE-pussa / Схема ПЗ пакета для Harley Davidson 1200 custom / Design für Harley Davidson 1200 custom PE-väska / Designet til specialfremstillet Harley Davidson 1200 PE-pose / Harley Davidson 1200 カスタム用添付品の内容 / Torba PE na spersonalizowane elementy do modelu Harley Davidson 1200 / 專為 Harley Davidson 1200 改裝款設計 PE 袋 / Özel yapım Harley Davidson 1200 PE çantaya uygun tasarım / Harley Davidson 1200 커스텀 PE백 디자인

**M8\*90 bolt** / Boulon M8\*90 / Perno M8\*90 / Parafuso M8\*90 / Schraube M8 x 90 / Bullone M8x90 / M8\*90 bout / M8 x 90 -pultti / Šont M8\*90 / Bolt, M8 x 90 / M8\*90-bolt / M8\*90 Болт / Sworzefi M8\*90 / M8\*90 螺栓 / M8\*90 cvata / M8\*90 볼트

**UNF5/16 Adjust screw** / Vis de réglage UNF5/16 / Tornillo de ajuste UNF5/16 / Parafuso de ajuste UNF5/16 / Stellschraube UNF 5/16 / Vite di regolazione UNF 5/16 / UNF5/16 stelschroef / UNF5/16-säätöruuvi / Регулировочный винт UNF5/16 (40,64 cm) / Justeringskrav, UNF5/16 / UNF5/16 justeringskrue / UNF5/16 調節ネジ / Šruba regulacyjna UNF5/16 / UNF5/16 調整螺絲 / UNF5/16 (8 mm) Ayar vidasi / UNF5/16 조절 나사

UNF5/16 Nut / Écrou UNF5/16 / Tuercas UNF5/16 / Porca UNF5/16 / Mutter UNF 5/16 / Dado UNF 5/16 / UNF5/16 moer / UNF5/16-mutteri / Гайка UNF5/16 (40,64 cm) / Mutter, UNF5/16 / UNF5/16 motrik / UNF5/16 ナット / Nakretka UNF5/16 / UNF5/16 螺母 / UNF5/16 (8 mm) Somun / UNF5/16 너트

**M8 Nut** / Écrou M8 / Tuercas M8 / Porca M8 / Mutter M8 / Dado M8 / M8 moer / M8-mutteri / Гайка M8 / Mutter, M8 / M8-motrik / M8 ナット / Nakretka M8 / M8 螺母 / M8 Somun / M8 너트

**Ø8.5 Spring washer** / Rondelle ressort 8.5 Ø / Arandela de resorte Ø8.5 / Arruela de presión Ø8.5 / Federscheibe Ø 8.5 mm / Rondella elastica Ø 8.5 mm / Ø8.5 veering / Ø8.5-joustolaatta / Пружинная шайба Ø8.5 / Fjäderbricka, Ø8.5 / Ø8.5 läseskive / Ø8.5 스프링 왓시샤 / Podkladka sprężysta Ø8.5 / Ø8.5 彈簧墊圈 / 8.5Ø yaylı pul / Ø8.5 스프링 와셔

**Ø8.5 washer** / Rondelle 8.5 Ø / Arandela Ø8.5 / Arruela Ø8.5 / Unterlegscheibe Ø 8.5 mm / Rondella Ø 8.5 mm / Ø8.5 sluitring / Ø8.5-aluslaatta / Шайба Ø8.5 / Mutterbricka, Ø8.5 / Ø8.5 spandeskive / Ø8.5 왓시샤 / Podkladka Ø8.5 / Ø8.5 墊圈 / 8.5Ø pul / Ø8.5 와셔

## 2 Buttons

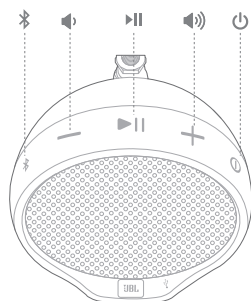

Boutons / Botones / Botões / -Tasten / Pulsanti / Knoppen / Painikkeet / Кнопки / Knapper / Knapper / ボタン / Przyciski / 按鈕 / Düğmeler / 버튼

**3** Design for motorcycles' mirror screw type M8, M10 and Harley Davidson 1200 custom

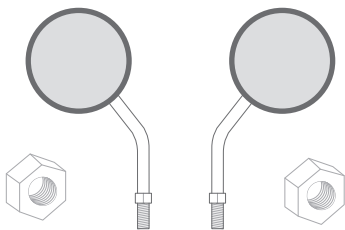

Design pour vis de rétroviseurs motos de types M8, M10 et Harley Davidson 1200 custom / Diseño para tornillos de espejo de motocicleta tipo M8 y M10 y para la motocicleta Harley Davidson 1200 Custom / Projetado para retrovisores de motocicletas com parafusos tipo M8, M10 e Harley Davidson 1200 custom / Spiegelschrauben für Motorräder in den Ausführungen M8, M10 und Harley Davidson 1200 Custom / Progettato per le viti degli specchietti retrovisori delle moto di tipo M8, M10 e Harley Davidson 1200 custom / Ontwerp voor spiegel op motorfiets schroeftype M8, M10 en Harley Davidson 1200 custom / Harley Davidson 1200 Custom -moottoripyörän pellien ruuvityypit: M8 ja M10 / Схема для зеркального винта мотоцикла типов M8, M10 и Harley Davidson 1200 custom / Design for motorcycle'speglaskruv, typ M8, M10 och Harley Davidson 1200 custom / Design til motorcykelspejle, skruetype M8, M10 og Harley Davidson 1200 specialfremstillet / オートバイミラーのネジタイプM8, M10, Harley Davidson 1200カスタム用 / Model śruby do lusterka motocyklowego z gwintem M8, M10 oraz personalizowana wersja do modelu Harley Davidson 1200 / 為重車後照鏡螺絲類型 M8, M10 和 Harley Davidson 1200 改裝款精心設計 / M8, M10 ve özel yapım Harley Davidson 1200 motosiklet aynası vida türlerine uygun tasarım / 모터사이클 미러 나사형 M8, M10 및 Harley Davidson 1200 커스텀 디자인

**4** Installation of speaker for M10 screw type

**1. Disassemble left M10 mirror from motorcycle**

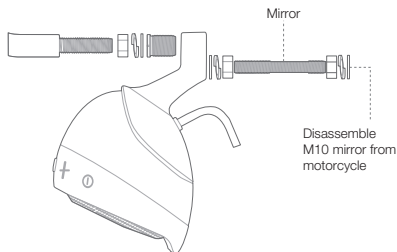

Vis de type M10 pour montage d'enceinte / Instalación de altavoz con tornillo M10 / Instalação do alto-falante para parafuso tipo M10 / Lautsprechermontage für Schraubentyp M10 / Installazione del diffusore per vite tipo M10 / Installatie luidspreker voor schroeftype M10 / Kaitiitimen asennus M10-ruuvityypillä / Установка акустической системы для винта типа M10 / Installation av högtalare för M10-skrivar / Montering af højttaler til M10-skrue type / ネジタイプM10でのスピーカーの取り付け / Instalacja głośnika w przypadku śrub M10 / 安裝 M10 螺絲類型的喇叭 / M10 vida türü için hoparlör kurulumu / M10 나사형 스피커 설치

Démontez le rétroviseur M10 gauche de la moto / Desmonte el espejo izquierdo tipo M10 de la motocicleta / Remova o retrovisor M10 esquerdo da motocicleta / Linken M10-Spiegel vom Motorrad abbauen / Smontare lo specchietto sinistro M10 dalla moto / Demonteer M10 linkerspiegel van motorfiets / Irrota vasen M10-peili moottoripyörästä / Демонтируйте левое зеркало M10 на мотоцикле / Demontera vänster M10-spegel från motorcykeln / Afmonter venstre M10-spejl fra motorcyklen / 左のM10ミラーをオートバイから取り外す / Zdemontuj w motocyklu lewe lusterko z gwintem M10 / 拆卸重車的左側 M10 後照鏡 / Sol M10 aynayı motosikletten sökün / 좌측 M10 미러를 모터사이클에서 분리하십시오

**Mirror / Rétroviseur / Espejo / Retrovisor / Spiegel / Specchietto / Spiegel / Peili / Zerkano / Spegel / Spejl / ミラー / Lusterko / 後照鏡 / Ayna / 미러**

**Disassemble M10 mirror from motorcycle / Démontez le rétroviseur M10 de la moto / Desmonte el espejo tipo M10 de la motocicleta / Remova o retrovisor M10 da motocicleta / M10-Spiegel vom Motorrad abbauen / Smontare lo specchietto M10 dalla moto / Demonteer M10 spiegel van motorfiets / Irrota M10-peili**

moottorijärjestä / Демонтируйте зеркало M10 на мотоцикле / Demontera M10-spegeln från motorcykeln / Almonter M10-spejli fra motorcyklen / M10ミラーをオートバイから取り外す / Zdemonuj w motocyklu lusterko z gwintem M10 / 拆卸重車的 M10 後照鏡 / M10 aynayni motosikletten sökün / M10 미러를 모터사이클에서 분리하십시오

## 2. Take the M10 bolt with M10 nut 2pcs, $\Phi$ 10.5 washer 2pcs and $\Phi$ 10.5 spring washer 2pcs from M10 PE bag

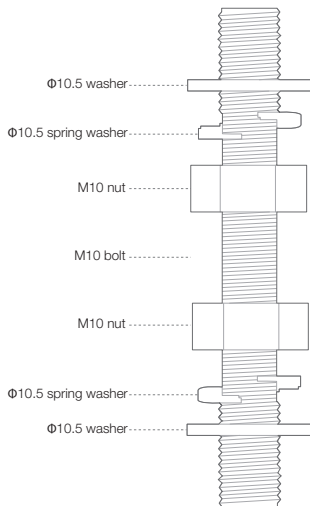

2. Prendre le boulon M10 et les 2 écrous M10, les 2 rondelles 10,5  $\Phi$  et les 2 rondelles ressort 10,5  $\Phi$  du sachet PE M10 / Haga uso del pemo M10 con dos tuercas M10, dos arandelas  $\Phi$ 10,5 y dos arandelas de resorte  $\Phi$ 10,5 de la bolsa de polietileno tipo M10 / Retire o parafuso M10 com as duas porcas M10, duas arruelas  $\Phi$ 10,5 e duas arruelas de pressão  $\Phi$ 10,5 da bolsa PE M10 / M10-Schraube, 2 M10-Muttern, 2 Unterlegscheiben  $\Phi$  10,5 mm und 2 Federscheiben  $\Phi$  10,5 mm aus dem M10-PE-Beutel nehmen / Prendere il bullone M10 assieme ai due dadi M10, alle due rondelle  $\Phi$  10,5 mm e alle due rondelle elastiche  $\Phi$  10,5 mm dalla busta M10 PE / Neem de M10 bout met 2x M10 moer, 2x  $\Phi$ 10,5 sluitring en 2x  $\Phi$ 10,5 veerring uit de M10 PE-tas / Ota M10-PE-pussista kaksi M10-pulttia, kaksi M10-mutteria,

kaksi 10,5-aluslaattaa ja kaksi 10,5-joustaalattaa / Возьмите болт M10, гаику M10 (2шт.), шайбу  $\Phi$ 10,5 (2шт.) и пружинную шайбу  $\Phi$ 10,5 (2шт.) из ПЗ пакета для M10 / Та M10-bulten med 2 st. M10-muttrar, 2 st.  $\Phi$ 10,5-mutterbrickor och 2 st.  $\Phi$ 10,5-fjäderbrickor från M10-PE-väsken / Tag M10-bolten med M10-møtrik 2 stk.,  $\Phi$ 10,5 spændeskive 2 stk. og  $\Phi$ 10,5 laseskive 2 stk. fra M10 PE-posen / M10 PE/Pakgg fra, M10-bolter, M10-Nøtter 2 stk.,  $\Phi$ 10,5 Fjærschjæ 2 stk.,  $\Phi$ 10,5 Ståpringfjærschjæ 2 stk. og 2 stk. nåkretsk M10; 2 szt. podkładek  $\Phi$ 10,5 oraz 2 szt. podkładek sprężystych  $\Phi$ 10,5 z torby PE na elementy z gwintem M10 / 從 M10 PE 袋取出 2 個 M10 螺絲釘和 2 個 M10 螺母、2 個  $\Phi$ 10,5 墊圈及 2 個  $\Phi$ 10,5 彈簧墊圈 / M10 PE cantadan M10 cvatayi, 2 tane M10 somunu, 2 tane 10,5 $\Phi$  pulu ve 2 tane 10,5 $\Phi$  yayli pulu cikartan / M10 PE백에서 M10 볼트와 함께 M10 너트 2개,  $\Phi$ 10,5 와셔 2개,  $\Phi$ 10,5 스프링 와셔 2개를 꺼내십시오

## 3. Screw M10 bolt into the left speaker holder

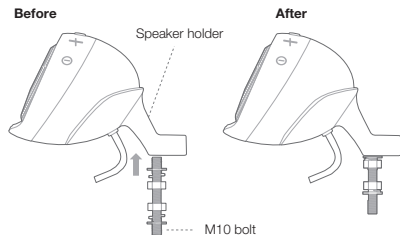

Visser le boulon M10 dans le support d'enceinte gauche / Atomille el pemo M10 en el soporte del altavoz izquierdo / Aperte o parafuso M10 no suporte do alto-falante esquerdo / M10-Schraube in die linke Lautsprecherhalterung schrauben / Avvitare il bullone M10 nel supporto sinistro del diffusore / Draai M10 bout in de linker luidsprekerhouder / Ruuvaa M10-pultti vasemman kaiuttimen pidikkeeseen / Завинтите болт M10 в держатель левого динамика / Skruva fast M10-bulten i vänster högtalarhållare / Skru M10-bolten i den venstre højtalerholder / M10 болтを左のスピーカーホルダーに取り付ける / Wkręć sworzeń M10 w uchwyty lewego głośnika / 將 M10 螺絲鎖入左側喇叭架 / Sol horparior tutucusuna M10 cvatayi vidalayın / M10 볼트를 좌측 스피커 홀더에 고정시키십시오

**Before / Avant / Antes / Antes / Vorher / Prima / Voor / Ennen / Dio / Före / Før / 前 / Przed / 完成前 / Once / 전**

**After / Après / Después / Depois / Nachher / Dopo / Na / Jälkeen / После / Efter / Etter / 後 / Po / 完成後 / Sonra / 후**

**Speaker holder / Support d'enceinte / Soporte del altavoz / Supporto de alto-falante / Lautsprecherhalterung / Supporto diffusore / Luidsprekerhouder / Kalluttimien pidike / Держатель акустической системы / Högtalarfäste / Højttalerholder /スピーカーホルダー / Uchwyty głośnika / 喇叭架 / Høparföt tutucu / 스피커 홀더**

#### 4. Screw M10 bolt into left motorcycle mirror hole

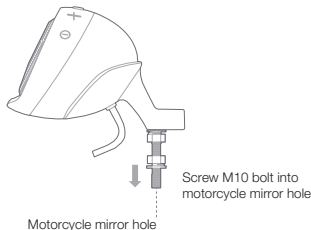

Visser le boulon M10 dans le trou du rétroviseur gauche / Atomille el perno M10 en el orificio del espejo izquierdo de la motocicleta / Aperte o parafuso M10 no furo do retrovisor esquerdo da motocicleta / M10-Schraube in die linke Bohrung für den Motorradspiegel schrauben / Avvitare il bullone M10 nel foro sinistro per lo specchio sulla moto / Draai M10 bout in gat voor linkerspiegel op motorfiets / Ruuvaa M10-pultti moottoriyörjän vasemman peilin aukkoon / Завинтите болт M10 в отверстие левого зеркала мотоцикла / Skruva fast M10-bulten i hållet på motorcykels vänstra spegel / Skru M10-bolten i venstre motorcykelspejil / M10ボルトを左のミラー用穴に取り付ける / Wkręć sworzeń M10 w otwór na lewe lusterko motocyklowe / 將 M10 螺絲鎖入左側重車後照鏡孔 / M10 cvatayı sol motosiklet ayna deliğine vidalayın / M10 볼트를 좌측 모터사이클 미러 홀에 고정시키십시오

**Screw M10 bolt into motorcycle mirror hole / Visser le boulon M10 dans le trou du rétroviseur / Atomille el perno M10 en el orificio del espejo de la motocicleta / Aperte o parafuso M10 no furo do retrovisor da motocicleta / M10-Schraube in die Bohrung für den Motorradspiegel schrauben / Avvitare il bullone M10 nel foro per lo specchio sulla moto / Draai M10 bout in gat voor spiegel op motorfiets / Ruuvaa M10-pultti moottoriyörjän peilin aukkoon / Завинтите болт M10 в отверстие зеркала мотоцикла / Skruva fast M10-bulten i hållet på motorcykelspejel / Skru M10-bolten i motorcykelspejil / M10ボルトをオートバイのミラー用穴に取り付ける / Wkręć sworzeń M10 w otwór na lusterko motocyklowe / 將 M10 螺絲鎖入重車後照鏡孔 / M10 cvatayı ayna deliğine vidalayın / M10 볼트를 모터사이클 미러 홀에 고정시키십시오**

**Motorcycle mirror hole / Trou du rétroviseur moto / Orificio del espejo de la motocicleta / Furo do retrovisor da motocicleta / Bohrung für Motorradspiegel / Foro per lo specchio sulla moto / Gat voor spiegel op motorfiets / Moottoriyörjän peilin aukko / Отверстие зеркала мотоцикла / Motorcykels spejilhål / Motorcykelspejil / オートバイのミラー用穴 / Otwór na lusterko motocyklowe / 重車後照鏡孔 / Motosiklet ayna deliği / 모터사이클 미러 홀**

#### 5. Screw M10 Adjust screw into left speaker holder hole

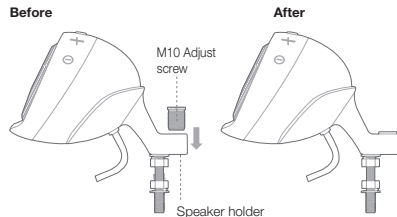

Visser la vis de réglage M10 dans le trou du support d'enceinte gauche / Atomille el tornillo de ajuste M10 en el orificio del soporte del altavoz izquierdo / Aperte o parafuso de ajuste M10 no furo do suporte do alto-falante esquerdo / M10-Stellschraube in die linke Bohrung für die Lautsprecherhalterung schrauben / Avvitare la vite di regolazione M10 nel foro del supporto sinistro del diffusore / Draai M10 stelschroef in gat voor linker luidsprekerhouder / Ruuvaa M10-säätöruvi vasemman kalluttimien pidikkään aukkoon / Завинтите регулировочный винт M10 в отверстие держателя левого динамика / Skruva fast M10-justeringskraven i hållet på vänster högtalarhållare / Skru M10-justeringskraven i venstre højttalerholder / M10調節ネジを左のスピーカーホルダー用穴に取り付ける / Wkręć śrubę regulacyjną M10 w otwór w uchwyty lewego głośnika / 將 M10 調整螺絲鎖入左側喇叭架孔 / M10 Ayar vidasını sol høparföt tutucusu deliğine vidalayın / M10 조절나사를 좌측 스피커 홀더 홀에 고정시키십시오

**M10 Adjust screw / Vis de réglage M10 / Tornillo de ajuste M10 / Parafuso de ajuste M10 / M10-Stellschraube / Vite di regolazione M10 / M10 stelschroef / M10-säätöruvi / Регулировочный винт M10 / Justeringskrav, M10 / M10-justeringskrave / M10調節ネジ / Śruba regulacyjna M10 / M10調整螺絲 / M10 Ayar vidası / M10 조절나사**



## 6. Screw the M10 mirror into left speaker holder

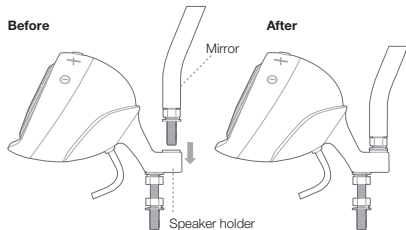

Please follow the same installation process to install the right speaker.

Visser le rétroviseur M10 dans le support d'enceinte gauche / Atornille el espejo de M10 en el soporte del altavoz izquierdo / Parafuse o retrovisor M10 no suporte do alto-falante esquerdo / M10-Spiegel in die linke Lautsprecherhalterung schrauben / Avvitare lo specchietto M10 nel supporto sinistro del diffusore / Monteer de M10 spiegel in linker luidsprekerhouder / Ruuuaa M10-peili vasemman kaiuttimen pidikkeeseen / Завинтите зеркало M10 к держателю левого динамика / Skruva fast M10-spegeln i vänster högtalarhållare / Skru M10-spejlet i venstre højtalterholder / M10ミラーを左のスピーカーホルダーに取り付ける / Wkręć lusterko z gwintem M10 w uchwył lewego głośnika / 將 M10 後照鏡鎖入左側喇叭 / M10 агынayı сол hoparlör tutucusuna vidalayın / M10 미러를 좌측 스피커 홀더에 고정시키십시오

Suivre la même procédure d'installation pour monter l'enceinte droite. / Sigla el mismo proceso de instalación para montar el altavoz derecho. / Sigla o mesmo processo para instalar o alto-falante direito. / Für den rechten Lautsprecher sind dieselben Montageschritte auszuführen / Seguire le stesse istruzioni per installare il diffusore destro. / Volg dezelfde instructies voor de installatie van de rechter luidspreker / Toista samat toimenpiteet oikean kaiuttimen asentamista varten. / Повторите процесс установки для правого динамика. / Följ samma installationsprocess för att installera höger högtalare. / Følg samme monteringsproce for at montere den højre højtalter. / 右のスピーカーも同じ手順で取り付けてください。 / Wykonaj te same kroki w celu zainstalowania prawego głośnika. / 請遵照相同的安裝程序來安裝右側喇叭 / Sağ hoparlörü kurmak için lütfen aynı kurulum sürecini takip edin. / 같은 방법으로 우측 스피커를 설치하십시오.

## 5 Installation of speaker for M8 screw type

### 1. Disassemble M8 mirror from motorcycle

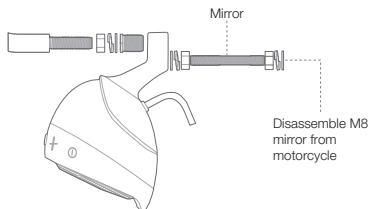

Montage d'enceinte pour vis de type M8 / Instalación de altavoz con tornillo M8 / Instalação do alto-falante para parafuso tipo M8 / Lautsprechermontage für Schraubentyp M8 / Installazione del diffusore per vite tipo M8 / Installatie luidspreker voor schroeftype M8 / Kaiuttimen asennus M8-ruuvityypillä / Установка акустической системы для винта типа M8 / Installation av högtalare för M8-skruv / Montering af højtalter til M8-skruetype / ネジタイプM8用スピーカーの取り付け / Instalacja głośnika w przypadku śrub M8 / 安裝 M8 螺絲類型的喇叭 / M8 vida türü için hoparlör kurulumu / M8 나사형 스피커 설치

1. Disassemble M8 mirror from motorcycle / Démonter le rétroviseur M8 de la moto / Desmonte el espejo tipo M8 de la motocicleta / Remova o retrovisor M8 da motocicleta / M8-Spiegel vom Motorrad abbauen / Smontare lo specchietto M8 dalla moto / Demonteer M8 spiegel van motorfiets / Irrota M8-peili moottoripyörästä / Демонтируйте зеркало M8 на мотоцикле / Demontera M8-spegeln från motorcykeln / Afmonter M8-spejl fra motorcyklen / M8ミラーをオートバイから取り外す / Zdemontuj w motocyklu lusterko z gwintem M8 / 拆卸重車的 M8 後照鏡 / M8 агынayı motosikletten sökün / M8 미러를 모터사이클에서 분리하십시오

## 2. Take the M8\*60 bolt from M8 PE bag and take M8 nut 2pcs, Ø8.5 washer 2pcs and Ø8.5 spring washer 2pcs from share part PE bag

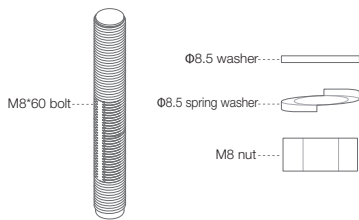

Prendre le boulon M8\*60 du sachet PE M8, les 2 écrous M8, les 2 rondelles 8,5 Ø et les 2 rondelles ressort 8,5 Ø du sachet PE de pièces détachées / Haga uso del perno M8\*60 de la bolsa de polietileno tipo M8 y de dos tuercas M8, dos arandelas Ø8,5 y dos arandelas de resorte Ø8,5 de la bolsa de polietileno (piezas compartidas) / Retire o parafuso M8\*60 da bolsa PE M8 e as duas porcas M8, duas arruelas Ø8,5 e duas arruelas de pressão Ø8,5 da bolsa de peças PE / M8 x 60-Schraube aus dem M8-PE-Beutel nehmen sowie 2 M8-Muttern, 2 Unterlegscheiben ø 8,5 mm und 2 Federscheiben ø 8,5 mm aus dem PE-Beutel für gemeinsame Teile nehmen / Prendere il bullone M8x60 dal sachetto M8 PE e prendere i 2 dadi M8, le 2 rondelle ø 8,5 mm e le 2 rondelle elastiche ø 8,5 mm dalla busta Parti condivise PE / Neem de M8\*60 bout uit de M8 PE-tas en neem 2x M8 moer, 2x Ø8,5 sluitring en 2x Ø8,5 veerring uit de PE-tas met reserveonderdelen / Ota M8-PE-pussista kaksi M8-pulttia, kaksi M8-mutteria, kaksi 8,5-aluslaattaa ja kaksi 8,5-joustolaattaa / Возьмите болт M8\*60 из ПЭ пакета для M8, а также гайку M8 (2шт.), шайбу Ø8,5 (2шт.) и пружинную шайбу Ø8,5 (2шт.) из ПЭ пакета с запчастями / Та M8 x 60-bulten från M8 PE-väsikan och ta 2 st. M8-muttrar, 2 st Ø8,5-mutterbrickor och 2 st. Ø8,5-fjäderbrickor från PE-väsikan med reservdelar / Tag M8\*60-bolten fra M8 PE-posen, og tag M8-motrik 2 stk., Ø8,5 spændeskive 2 stk. og Ø8,5 låseskive 2 stk. fra PE-reservedelsoven / M8 PE バッグから M8\*60 ボルトを取り出し、共有パーツバッグから M8 ナット 2 個、Ø8.5 ワッシャー 2 個、Ø8.5 スプリングワッシャー 2 個を取り出す / Wyjmij sworzeń M8\*60 z torby PE na elementy z gwintem M8 oraz wyjmij 2 szt. nakrętek M8; 2 szt. podkładek Ø8,5 i 2 szt. podkładek sprężystych Ø8,5 z torby PE na części dzielone / 從 M8 PE 袋取出 M8\*60 螺栓、從共同零件 PE 袋取出 2 個 M8 螺母、2 個 Ø8.5 墊圈和 2 個 Ø8.5 彈簧墊圈 / M8 PE çantasından M8\*60 civatayı, ortak parça PE çantasından 2 parça M8 somunu, 2 parça 8,50 pulu ve 2 parça 8,50 yaylı pulu çıkartın / M8 PE백에서 M8\*60 볼트를 꺼내고, 공통 부품 PE백에서 M8 너트 2개, ø8.5 와셔 2개, ø8.5 스프링 와셔 2개를 꺼내십시오

## 3. Screw M8 nut, Ø8.5 washer and Ø8.5 spring washer onto M8\*60 bolt

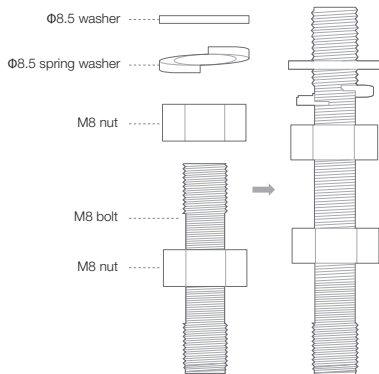

Visser l'écrou M8, la rondelle 8,5 Ø et la rondelle ressort 8,5 Ø sur le boulon M8\*60 / Monte el perno M8, la arandela Ø8,5 y la arandela de resorte Ø8,5 en el perno M8\*60 / Aperte a porca M8, a arruela Ø8,5 e a arruela de pressão Ø8,5 no parafuso M8\*60 / M8-Mutter, Unterlegscheibe ø 8,5 mm und Federscheibe ø 8,5 auf die M8 x 60-Schraube drehen / Avvitare il dado M8 sul bullone M8x60, inserendo la rondella e la rondella elastica ø 8,5 mm fra di loro / Draai M8 moer, Ø8,5 sluitring en Ø8,5 veerring op M8\*60 bout / Ruuuaa M8-mutteri, 8,5-aluslaatta ja 8,5-joustolaatta M8 x 60 -pulttiin / Завинтите гайку M8, шайбу Ø8,5 и пружинную шайбу Ø8,5 в болт M8\*60 / Skruua fast M8-mutteren, Ø8,5-mutterbrickan och Ø8,5-fjäderbrickan på M8 x 60-bulten / Skru M8-motriken, Ø8,5 spændeskiven og Ø8,5 låseskiven på M8\*60-bolten / M8 ナット、Ø8.5 ワッシャー、Ø8.5 スプリングワッシャーを M8\*60 ボルトに取り付ける / Nakręć nakrętek M8 oraz załóż podkładkę Ø8,5 oraz podkładkę sprężystą Ø8,5 na sworzeń M8\*60 / 將 M8 螺母、Ø8.5 墊圈和 Ø8.5 彈簧墊圈鎖上 M8\*60 螺栓 / M8 somunu, 8,50 pulu ve 8,50 yaylı pulu M8\*60 civataya vidalayın / M8 너트, ø8.5 와셔 및 ø8.5 스프링 와셔를 M8\*60 볼트에 고정시키십시오

### 4. Screw M8\*60 bolt into the Left speaker holder

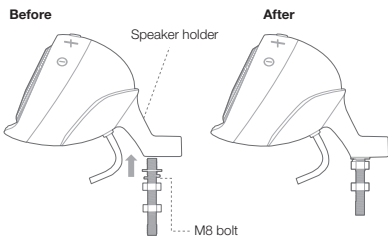

Visser le boulon M8\*60 dans le support d'enceinte gauche / Atornille el perno M8\*60 en el soporte del altavoz izquierdo / Aperte o parafuso M8\*60 no suporte do alto-falante esquerdo / M8 x 60-Schraube in die linke Lautsprecherhalterung schrauben / Avvitare il bullone M8x60 nel supporto sinistro del diffusore / Draai M8\*60 bout in de linker luidsprekerhouder / Ruuvaa M8 x 60 -pultti vasemman kaiuttimen pidikkeeseen / Завинтите болт M8\*60 в держатель левого динамика / Skruva fast M8 x 60-bulten i vänster högtalarhållare / Skru M8\*60-bolten i den venstre højtalerholder / M8\*60 Болт to 左のスピーカーホルダーに取り付ける / Wkręć sworznię M8\*60 w uchwyty lewego głośnika / 將 M8\*60 螺栓鎖入左側喇叭架 / M8\*60 цватый Sol hopariđri tutucsuna vidalaym / M8\*60 болтте 좌측 스피커 홀더에 고정시키십시오

### 5. Screw M8\*60 bolt into left mirror hole after assembled Ø8.5 spring washer, Ø8.5 washer on it.

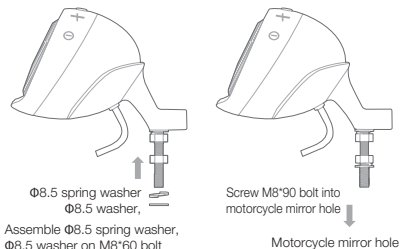

Visser le boulon M8\*60 dans le trou du rétroviseur gauche après avoir monté la rondelle ressort 8,5 Ø et la rondelle 8,5 Ø par dessus. / Atornille el perno M8\*60 en el orificio del espejo izquierdo después de montar la arandela de resorte Ø8,5

y la arandela Ø8,5 en el mismo. / Aperte o parafuso M8\*60 no furo do retrovisor esquerdo após ter posicionado a arruela de pressão Ø8,5 e a arruela Ø8,5. / M8 x 60-Schraube zusammen mit der aufgesteckten Federscheibe Ø 8,5 mm und der darauf liegenden Unterlegscheibe Ø 8,5 mm in die linke Spiegelbohrung schrauben / Avvitare il bullone M8x60 nel foro sinistro per lo specchio, dopo aver assemblato su di esso la rondella elastica Ø 8,5 mm e la rondella Ø 8,5 mm. / Draai M8\*60 bout in gat voor linkerspiegel, nadat je er de Ø8,5 veerring, Ø8,5 sluitring op hebt gemonteerd / Aseta 8,5-joustolaatta ja 8,5-aluslaatta M8 x 60 -pulttiin ja ruuvaa pultti sen jälkeen vasemman peilin aukkoon. / Завинтите болт M8\*60 в отверстие левого зеркала после сборки на нем пружинной шайбы Ø8,5 и шайбы Ø8,5. / Skruva fast M8 x 60-bulten i vänstra spegels hål efter att ha monterat Ø8,5-fjäderbrickan med Ø8,5-mutterbrickan ovanpå. / Skru M8\*60-bolten i venstre spejelhull efter samling af Ø8,5 låseskive, Ø8,5 spændeskive på den. / Ø8.5 SpringワッシャとØ8.5ワッシャをM8\*60ボルトに取り付けてから、これを左のミラー取付穴に取り付ける / Wkręć sworznię M8\*60 w otwór na lewe lustro po założeniu na niego podkładki Ø8,5 oraz podkładki sprężystą Ø8,5. / 將 Ø8.5 彈簧墊圈、Ø8.5 墊圈組合在 M8\*60 螺栓上之後，將 M8\*60 螺栓鎖入左側後照鏡孔。 / M8\*60 цватый 8,5Ø yaylı pulu ve 8,5Ø pulu ile bir araya getirildikten sonra sol ayna deliğine vidalayın. / Ø8.5 스프링 와셔와 Ø8.5 와셔를 끼운 후 M8\*60 볼트를 좌측 미러 홀에 고정시키십시오.

**Assemble Ø8.5 spring washer, Ø8.5 washer on M8\*60 bolt / Monter la rondelle ressort 8,5 Ø et la rondelle 8,5 sur le boulon M8\*60 / Monte la arandela de resorte Ø8,5 y la arandela Ø8,5 en el perno M8\*60 / Posicione a arruela de pressão Ø8,5 e a arruela Ø8,5 no parafuso M8\*60 / Federscheibe Ø 8,5 mm und Unterlegscheibe Ø 8,5 auf M8 x 60-Schraube stecken / Assembiare la rondella elastica e la rondella Ø 8,5 mm sul bullone M8x60 / Monteer Ø8,5 veerring, Ø8,5 sluitring op M8\*60 bout / Kiinnitä 8,5-joustolaatta ja 8,5-aluslaatta M8 x 60 -pulttiin / Смонтируйте пружинную шайбу Ø8,5 и шайбу Ø8,5 на болт M8\*60 / Montera Ø8,5-fjäderbrickan och Ø8,5-mutterbrickan på M8 x 60-bulten / Saml Ø8,5 låseskive, Ø8,5 spændeskive på M8\*60-bolten / Ø8.5 SpringワッシャとØ8.5ワッシャをM8\*60ボルトに取り付ける / Założ podkładkę Ø8,5 i podkładkę sprężystą Ø8,5 na sworznię M8\*60 / 將 Ø8.5 彈簧墊圈、Ø8.5 墊圈組合在 M8\*60 螺栓上 / M8\*60 цватый 8,5Ø yaylı pulu ve 8,5Ø pulu monte edin / Ø8.5 스프링 와셔와 Ø8.5 와셔를 M8\*60 볼트 위에 끼우십시오**

**Screw M8\*90 bolt into motorcycle mirror hole / Visser le boulon M8\*90 dans le trou du rétroviseur de la moto / Atornille el perno M8\*90 en el orificio del espejo de la motocicleta / Aperte o parafuso M8\*90 no furo do retrovisor da motocicleta / M8 x 60-Schraube in die Bohrung für den Motorradspiegel schrauben / Avvitare il bullone M8x90 nel foro per lo specchio sulla moto / Draai M8\*90 bout in gat voor spiegel op motorfiets / Ruuvaa M8 x 90 -pultti moottoriöporiän peilin aukkoon / Завинтите болт M8\*90 в отверстие зеркала мотоцикла / Skruva fast M8 x 90-bulten i hålet på motorcyklets spegel / Skru M8\*90-bolten i**

motorcykelspejhl / M8\*90 볼트를 오토바이의 미러용穴に取り付ける / Wkręć sworzeń M8\*90 w otwór na lusterko motocyklowe / 將 M8\*90 螺絲鎖入 重車後照鏡孔 / M8\*90 cvatvay motosiklet ayna deliginy vidalayn / M8\*90 볼트를 모터사이클 미러 홀에 고정시키십시오

**Motorcycle mirror hole** / Trou du rétroviseur moto / Orificio del espejo de la motocicleta / Furo do retrovisor da motocicleta / Bohrung für Motorradspiegel / Foro per lo specchioetto sulla moto / Gat voor spiegel op motorfiets / Moottoriypörän peilin aukko / Отверстие зеркала мотоцикла / Motorcykelspejhl / 오토바이의 미러용穴 / Otwór na lusterko motocyklowe / 重車後照鏡孔 / Motosiklet ayna deligi / 모터사이클 미러 홀

## 6. Screw M8 Adjust screw into hole of the left speaker holder

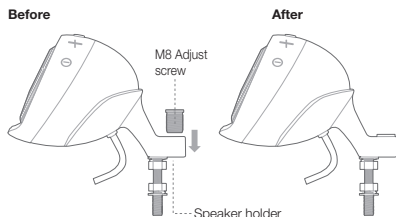

Visser la vis de réglage M8 dans le trou du support de l'enceinte gauche / Atornille el tornillo de ajuste M8 en el orificio del soporte del altavoz izquierdo / Aperte o parafuso de ajuste M8 no furo do suporte do alto-falante esquerdo / M8-Stellschraube in die Bohrung für die linke Lautsprecherhalterung schrauben / Avvitare la vite di regolazione M8 nel foro del supporto sinistro del diffusore / Draai M8 stelschroef in gat voor de linker luidsprekerhouder / Ruuvaa M8-säätöruuvi vasemman kaiuttimen pidikkeen aukkoon / Завинтите регулировочный винт M8 в отверстие держателя левого динамика / Skruva fast M8-justeringskraven i hålet på vänster högtalarhållare / Skru M8-justeringskraven i hålet på venstre højtalerholder / M8調節ネジを左のスピーカーホルダー用穴に取り付ける / Wkręć śrubę regulacyjną M8 w otwór w uchwycie lewego głośnika / 將 M8 調整螺絲鎖入左側喇叭架 / Sol hopariör tutucusa deliginin içine M8 ayar vidasinı vidalayn / M8 조절나사를 좌측 스피커 홀더 홀에 고정시키십시오

**M8 Adjust screw** / Vis de réglage M8 / Tornillo de ajuste M8 / Parafuso de ajuste M8 / M8-Stellschraube / Vite di regolazione M8 / M8 stelschroef / M8-säätöruuvi / Регулировочный винт M8 / Justeringskrav, M8 / M8-justeringskrue / M8調節ネジ / Śruba regulacyjna M8 / M8 調整螺絲 / M8 Ayar vidasi / M8 조절나사

## 7. Screw M8 Left mirror into speaker holder hole

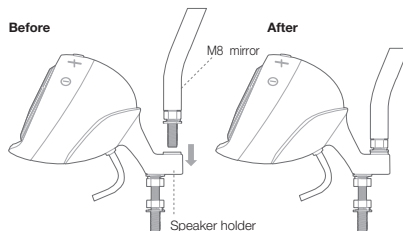

Please follow the same installation process to install the right speaker.

Visser le rétroviseur M8 gauche dans le trou du support d'enceinte / Atornille el espejo izquierdo tipo M8 en el soporte del altavoz izquierdo / Parafuse o retrovisor M8 no furo do suporte do alto-falante / Linken M8-Spiegel in die Bohrung für die Lautsprecherhalterung schrauben / Avvitare lo specchioetto sinistro nel foro M8 del supporto del diffusore / Draai M8 linkerspiegel in gat voor luidsprekerhouder / Ruuvaa M8-peili vasemman kaiuttimen pidikkeen aukkoon / Завинтите левое зеркало M8 к отверстию держателя динамика / Skruva fast M8-vänsterspeglin i hålet på vänster högtalarhållare / Skru M8 venstre spejl i højtalerholderulstet / M8左ミラーをスピーカー用穴に取り付ける / Wkręć lewe lusterko z gwintem M8 w uchwyt głośnika / 將 M8 左側後照鏡鎖入喇叭架孔 / M8 Sol aynayı hopariör tutucu deligine vidalayn / M8 좌측 미러를 스피커 홀더 홀에 고정시키십시오

**M8 mirror** / Rétroviseur M8 / Espejo tipo M8 / Retrovisor M8 / M8-Spiegel / Specchioetto M8 / M8 spiegel / M8-peili / Зеркало M8 / M8-spegel / M8-spejl / M8 미ラー / Lusterko z gwintem M8 / M8 後照鏡 / M8 ayna / M8 미러

Suivre le même processus d'installation pour monter l'enceinte droite. / Siga el mismo proceso de instalación para montar el altavoz derecho. / Siga o mesmo processo para instalar o alto-falante direito. / Für den rechten Lautsprecher sind dieselben Montageschritte auszuführen / Seguire le stesse istruzioni per installare il diffusore destro. / Volg dezelfde instructies voor de installatie van de rechter luidspreker / Toista samat toimenpiteet oikean kaiuttimen asentamista varten. / Посторите процесс установки для правого динамика. / Följ samma installationsprocess för att installera höger högtalar. / Følg samme monteringsproces for at montere den højre højtaler. / 右のスピーカーも同じ手順で取り付けてください。 / Wykonaj te same kroki w celu zainstalowania prawego głośnika. / 請遵照相同的安裝程序來安裝右側喇叭 / Sağ hopariör kurmak için lütfen aynı kurulum sürecini takip edin. / 같은 방법으로 우측 스피커를 설치하십시오.

## 6 Speaker for Harley Davidson 1200 custom installation

### 1. Dismassemble UNF5/16" left mirror from motorcycle

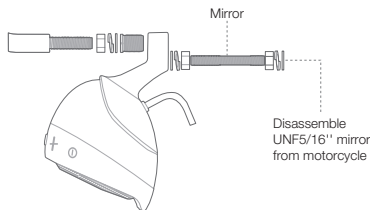

Installation d'enceinte pour Harley Davidson 1200 custom /  
Altavoz para montaje en la motocicleta Harley Davidson 1200  
Custom / Instalação do alto-falante para Harley Davidson 1200  
custom / Lautsprechermontage für Harley Davidson 1200 Custom /  
Installazione diffusore per Harley Davidson 1200 custom /  
Installatie luidspreker voor Harley Davidson 1200 custom /  
Kaiuttimen asennus Harley Davidson 1200 Customiin / Динамик  
для установки на Harley Davidson 1200 custom / Installation  
av högtalare för Harley Davidson 1200 custom / Højttaler til  
skræddersyet Harley Davidson 1200-montering / Harley Davidson  
1200カスタム用スピーカーの取り付け / Spersonalizowana instalacja  
głośnika w modelu Harley Davidson 1200 / 安裝 Harley Davidson 1200 改  
裝款的喇叭 / Özel yapım Harley Davidson 1200 için hoparlör kurulum  
talimatları / Harley Davidson 1200 커스텀 스피커 설치

Démontez le rétroviseur UNF5/16" gauche de la moto / Desmonte el espejo  
izquierdo tipo UNF5/16" de la motocicleta / Remova o retrovisor UNF5/16"  
esquerdo da motocicleta / Linken UNF 5/16"-Spiegel vom Motorrad abbauen /  
Smontare lo specchio sinistro (UNF 5/16") dalla moto / Demonteer UNF5/16"  
linkerspiegel van motorfiets / Irotta vasen UNF5/16"-peili moottoripyörästä /  
Демонтируйте левое зеркало UNF5/16" (40,64 см) на мотоцикле / Demontera  
vänster UNF5/16"-spegel från motorcykeln / Afmonter venstre UNF5/16" spejl  
fra motorcyklen / 左のUNF5/16"ミラーをオートバイから取り外す  
/ Zdemontuj w motocyklu lewe lusterko z gwintem UNF5/16" / 拆卸重車的  
UNF5/16" 左側後照鏡 / Motosikletten UNF5/16" (8 mm) sol aynayı sökün /  
UNF5/16" 좌측 미러를 모터사이클에서 분리하십시오

Disassemble UNF5/16" mirror from motorcycle / Démontez le rétroviseur UNF5/16"  
de la moto / Desmonte el espejo tipo UNF5/16" de la motocicleta / Remova o  
retrovisor UNF5/16" da motocicleta / UNF 5/16"-Spiegel vom Motorrad abbauen  
/ Smontare lo specchio (UNF 5/16") dalla moto / Demonteer UNF5/16"  
spiegel van motorfiets / Irotta UNF5/16"-peili moottoripyörästä / Демонтируйте  
зеркало UNF5/16" (40,64 см) на мотоцикле / Demontera UNF5/16"-spegel från  
motorcykeln / Afmonter UNF5/16" spejl fra motorcyklen / UNF5/16" ミラーを  
オートバイから取り外す / Zdemontuj w motocyklu lusterko z gwintem  
UNF5/16" / 拆卸重車的 UNF5/16" 後照鏡 / Motosikletten UNF5/16" (8  
mm) aynayı sökün / UNF5/16" 미러를 모터사이클에서 분리하십시오

### 2. Take the M8\*90 bolt from Design for Harley Davidson 1200 custom PE bag and take M8 nut 3pcs, Ø8.5 washer 3pcs and Ø8.5 spring washer 3pcs from share part PE bag

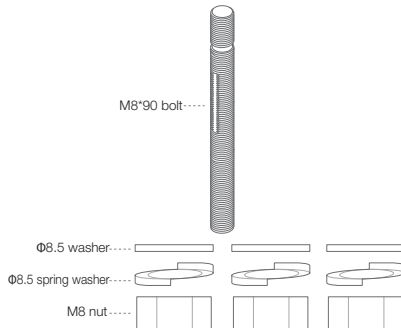

Prendre le boulon M8\*90 du sachet PE Design for Harley Davidson 1200 custom, et  
les 3 écrous M8, les 3 rondelles 8,5 Ø et les 3 rondelles ressort 8,5 Ø du sachet PE de  
pièces détachées / Haga uso del perno M8\*90 de la bolsa de polietileno diseñada  
para la motocicleta Harley Davidson 1200 Custom y de tres tuercas M8, tres  
arandelas Ø8,5 y tres arandelas de resorte Ø8,5 de la bolsa de polietileno (piezas  
compartidas) / Retire o parafuso M8\*90 da bolsa PE Design para Harley Davidson  
1200 custom e retire as três porcas M8, três aruelas Ø8,5 e três aruelas de pressão  
Ø8,5 da bolsa de peças PE / M8 x 90-Schraube aus dem PE-Beutel der Ausstattung  
für Harley Davidson 1200 Custom nehmen sowie 3 M8-Muttern, 3 Unterlegscheiben  
Ø 8,5 mm und 3 Federscheiben Ø 8,5 mm aus dem PE-Beutel für gemeinsame Teile  
nehmen / Prendere il bullone M8x90 dalla busta per Harley Davidson 1200 custom  
PE e prendere dalla busta Parti condivise PE 3 dadi M8, 3 rondelle Ø 8,5 mm e 3

rondelle elastische  $\varnothing$  8,5 mm / Neem de M8\*90 bout uit de Ontwerp voor Harley Davidson 1200 custom PE-tas en neem 3x M8 moer, 3x  $\varnothing$ 8,5 sluitring en 3x  $\varnothing$ 8,5 veerring uit PE-tas met reserveonderdelen / Ota Harley Davidson 1200 Custom -PE-pussista kaksi M8 x 90 -pulttia ja ota yhteisten osien PE-pussista kolme M8-mutteria, kolme 8,5-aluslaattaa ja kolme 8,5-joustolaattaa / Возьмите болт M8\*90 из ПЭ пакета для Harley Davidson 1200 custom, а также гайку M8 (3шт.), шайбу  $\varnothing$ 8,5 (3шт.) и пружинную шайбу  $\varnothing$ 8,5 (3шт.) из ПЭ пакета с запчастями / Та M8 x 90-bulten från Design for Harley Davidson 1200 custom PE-väsken och ta 3 st. M8-muttrar, 3 st.  $\varnothing$ 8,5-mutterbrickor och 3 st.  $\varnothing$ 8,5-fjäderbrickor från PE-väsken med reservdelar / Tag M8\*90-bolten fra Design til specialfremstillet Harley Davidson 1200 PE-posen, og tag M8-matrik 3 stk.,  $\varnothing$ 8,5 spændeskive 3 stk. og  $\varnothing$ 8,5 låseskive 3 stk. fra PE-reservedelsposen / Harley Davidson 1200カスタムPEバッグからM8\*90ボルトを取り出し、共有パーツバッグからM8ナット3個、 $\varnothing$ 8.5ワッシャ3個、 $\varnothing$ 8.5スプリングワッシャ3個を取り出す / Wyjmij sworzewi M8\*90 z torby PE na personalizowane elementy do modelu Harley Davidson 1200 oraz wyjmij 3 szt. nakrętek M8; 3 szt. podkładek  $\varnothing$ 8,5 i 3 szt. podkładek sprężystych  $\varnothing$ 8,5 z torby PE na części dzielone / 從「專為 Harley Davidson 1200 改裝款設計 PE 袋」取出 M8\*90 螺栓，從共同零件 PE 袋取出 3 個 M8 螺母、3 個  $\varnothing$ 8.5 墊圈及 3 個  $\varnothing$ 8.5 彈簧墊圈 / Özel yapım Harley Davidson 1200 PE çantasından M8\*90 çvatayı, ortak parça PE çantasından 3 tane M8 somunu, 3 tane 8,5 $\varnothing$  pulu ve 3 tane 8,5 $\varnothing$  yaylı pulu çıkartın / Harley Davidson 1200 커스텀 디자인 PE백에서 M8\*90 볼트를 꺼내고, 공통 부품 PE백에서 M8 너트 3개,  $\varnothing$ 8.5 와셔 3개,  $\varnothing$ 8.5 스프링 와셔 3개를 꺼내십시오

### 3. Screw M8 nut, $\varnothing$ 8.5 washer and $\varnothing$ 8.5 spring washer onto M8\*90 bolt

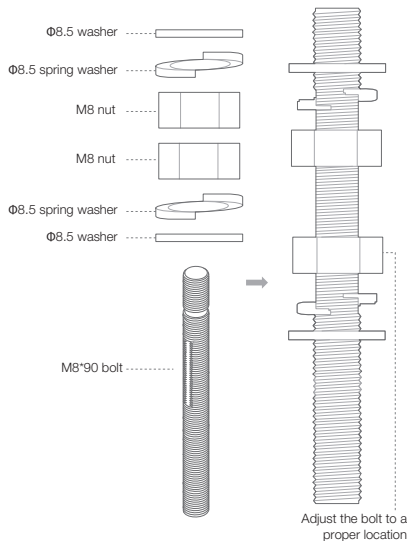

Visser l'écrou M8, la rondelle 8,5  $\varnothing$  et la rondelle ressort 8,5  $\varnothing$  sur le boulon M8\*90 / Monte el perno M8, la arandela  $\varnothing$ 8,5 y la arandela de resorte  $\varnothing$ 8,5 en el perno M8\*90 / Aperte a porca M8, a arruela  $\varnothing$ 8,5 e a arruela de pressão  $\varnothing$ 8,5 no parafuso M8\*90 / M8-Mutter, Unterlegscheibe  $\varnothing$  8,5 mm und Federscheibe  $\varnothing$  8,5 mm auf die M8 x 90-Schraube drehen / Avvitare il dado M8 sul bullone M8x90, inserendo la rondella e la rondella elastica  $\varnothing$  8,5 mm fra di loro / Draai M8 moer,  $\varnothing$ 8,5 sluitring en  $\varnothing$ 8,5 veerring op M8\*90 bout / Ruuvaa M8- mutteriä, 8,5-aluslaatta ja 8,5-joustolaatta M8 x 90 -pulttiin / Завинтите гайку M8, шайбу  $\varnothing$ 8,5 и пружинную шайбу  $\varnothing$ 8,5 в болт M8\*90 / Skruva fast M8-muttern,  $\varnothing$ 8,5-mutterbrickan och  $\varnothing$ 8,5-fjäderbrickan på M8 x 90-bulten / Skru M8- matrikken,  $\varnothing$ 8,5 spændeskiven og  $\varnothing$ 8,5 låseskiven på M8\*90-bolten / M8 ナット、 $\varnothing$ 8.5 ワッシャ、 $\varnothing$ 8.5 スプリングワッシャを M8\*90 ボルトに取り付ける / Nakręć nakrętkę M8 oraz załóż podkładkę  $\varnothing$ 8,5 oraz podkładkę sprężystą

Ø8,5 na sworzeń M8\*90 / 將 M8 螺母、Ø8,5 墊圈及 Ø8,5 彈簧墊圈鎖上 M8\*90 螺栓 / M8 somunu, 8,5Ø pulu ve 8,5Ø yaylı pulu M8\*90 civataya vidalayın / M8 너트, ø8.5 washer 및 ø8.5 스프링 와셔를 M8\*90 볼트에 고정시키십시오

Adjust the bolt to a proper location / Réglez le boulon sur la position appropriée / Ajuste el perno en su sitio / Ajuste o parafuso na posição adequada / Schraube in die korrekte Position bringen / Regolare il bullone perché abbia una posizione appropriata / Stel de bout naar een passende locatie / Säädä pultti oikein / Отрегулируйте болт в нужном месте / Justera buloten till rätt plats / Juster bolten til den korrekte placering / ボルトを適切な位置に調節する / Wyreguluj ustawienie sworznia / 調整螺栓至適當位置 / Civatayı uygun bir noktaya ayarlayın / 볼트를 올바른 위치로 조정하십시오

#### 4. Screw M8\*60 bolt into the Left speaker holder

Before

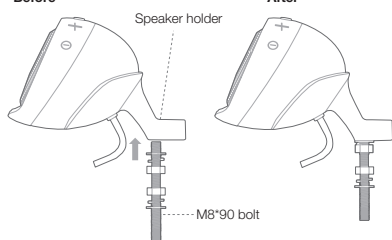

Visser le boulon M8\*60 dans le support d'enceinte gauche / Atornille el perno M8\*60 en el soporte del altavoz izquierdo / Aperte o parafuso M8\*60 no suporte do alto-falante esquerdo / M8 x 60-Schraube in die linke Lautsprecherhalterung schrauben / Avvitare il bullone M8x60 nel supporto sinistro del diffusore / Draai M8\*60 bout in de linker luidsprekerhouder / Ruuvaa M8 x 60 -pultti vasemman kaiuttimien pidikkeeseen / Завинтите болт M8\*60 в держатель левого динамика / Skruva fast M8 x 60-bulten i vänster högtalarehållare / Skru M8\*60-bolten i den venstre højtalerholder / M8\*60 болтを左のスピーカーホルダーに取り付ける / Wkręć sworzeń M8\*60 w uchwyty lewego głośnika / 將 M8\*60 螺栓鎖入左側喇叭架 / M8\*60 civatayı sol hoparıtor tutucusuna vidalayın / M8\*60 볼트를 좌측 스피커 홀더에 고정시키십시오

#### 5. Screw M8\*90 bolt into left mirror hole after assembled Ø8.5 washer, Ø8.5 spring washer, M8 nut on it.

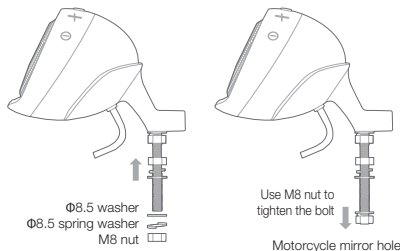

Assemble Ø8.5 spring washer, Ø8.5 washer on M8\*90 bolt

Visser le boulon M8\*90 dans le trou du rétroviseur gauche après avoir monté la rondelle 8,5 Ø, la rondelle ressort 8,5 Ø et l'écrou M8 par dessus. / Atornille el perno M8\*90 en el orificio del espejo izquierdo después de montar la arandela Ø8,5, la arandela de resorte Ø8,5 y el perno M8 en el mismo. / Aperte o parafuso M8\*90 no furo do retrovisor esquerdo após ter posicionado a arruela de pressão Ø8,5, a arruela Ø8,5 e a porca M8. / M8 x 90-Schraube zusammen mit aufgesteckter Unterlegscheibe Ø 8,5 mm, Federscheibe Ø 8,5 mm und darauf aufgeschraubter M8-Mutter in die linke Spiegelbohrung drehen / Avvitare il bullone M8x90 nel foro per lo specchietto sinistro dopo aver assemblato su di esso la rondella elastica ø 8,5 mm, la rondella ø 8,5 mm e il dado M8. / Draai M8\*90 bout in gat vor linkerspiegel, nadat je er de Ø8,5 veerring, Ø8,5 sluitring, M8 moer op hebt geplaats. / Aseta 8,5-aluslaatta, 8,5-joustolaatta sekä M8-mutteri M8 x 90 -pulttiin ja ruuvaa pultti sen jälkeen vasemman peilin aukkoon. / Завинтите болт M8\*90 в отверстие левого зеркала после сборки на нем шайбы Ø8,5, пружинной шайбы Ø8,5 и гайки M8. / Skruva fast M8 x 90-bulten i hålet på vänstra spegeln efter att ha monterat Ø8,5-mutterbrickan med Ø8,5-fjäderbrickan och M8-muttern ovanpå. / Skru M8\*90-bolten i venstre spejilhol efter samling af Ø8,5 låseskive, Ø8,5 spændeskive og M8-møtrik på den. / Ø8,5ワッシャー、Ø8,5スプリングワッシャーおよびM8ナットを取り付けたM8\*90ボルトを、左のミラー用穴に取り付ける。 / Wkręć sworzeń M8\*90 w otwór na lewe lusterko po założeniu na niego podkładki Ø8,5 i podkładki sprężystej Ø8,5 oraz nakręceniu nakrętki M8. / 將 Ø8,5 彈簧墊圈、Ø8,5 墊圈、M8 螺母組合在 M8\*90 螺栓上之後，將 M8\*90 螺栓鎖入左側後照鏡孔。 / M8\*90 civatayı sol ayna deliğinin içine monte edilin 8,5Ø pul, 8,5Ø yaylı pul ve M8 somununun sonra vidalayın. / ø8.5 washer, ø8.5 스프링 와셔, M8 너트를 끼운 후 M8\*90 볼트를 좌측 미러 홀에 고정시키십시오.

**Assemble Ø8.5 spring washer, Ø8.5 washer on M8\*90 bolt / Monter la rondelle ressort 8,5 Ø et la rondelle 8,5 Ø sur le boulon M8\*90 / Monte la arandela de resorte Ø8,5 y la arandela Ø8,5 en el perno M8\*90 / Posicione a arruela de pressão Ø8,5 e a arruela Ø8,5 no parafuso M8\*90 / Federscheibe ø 8,5 mm und Unterlegscheibe ø 8,5 mm auf M8 x 90-Schraube stecken / Assemblare la rondella elastica e ø 8,5 mm la rondella ø 8,5 mm sul bullone M8x90 / Monteer Ø8,5 veering, Ø8,5 sluitring op M8\*90 bout / Kiinnittää 8,5-joustolaatta ja 8,5-aluslaatta M8 x 90 -pulttiin / Смонтировать пружинную шайбу Ø8,5 и шайбу Ø8,5 на болт M8\*90 / Montera Ø8,5-fjäderbrickan och Ø8,5-mutterbrickan på M8 x 90-bulten / Saml Ø8,5 låseskive, Ø8,5 spændeskive på M8\*90-bolten / Ø8.5 スプリングワッシャーとØ8.5ワッシャーをM8\*90ボルトに取り付ける / Zakład podkładkę Ø8,5 i podkładkę sprężystą Ø8,5 na sworznie M8\*90 / 將 Ø8.5 彈簧墊圈、Ø8.5 墊圈組合在 M8\*90 螺柱上 / 8,5Ø yaylı pulu ve 8,5Ø pulu M8\*90 civatanın üzerine monte edin / ø8.5 스프링 와셔와 ø8.5 와셔를 M8\*90 볼트 위에 끼우십시오**

**Use M8 nut to tighten the bolt / Utiliser l'écrou M8 pour serrer le boulon / Utilice la tuerca M8 para apretar el perno / Use a porca M8 para apertar o parafuso / Schraube mit M8-Mutter festziehen / Utilizzare il dado M8 per serrare il bullone / Gebrauch M8 moer om de bout vast te draaien / Kiristä pultti M8-mutterin avulla / Исполняйте гайку M8, чтобы затянуть болт / Använd M8-muttern för att dra åt bulten / Brug M8-møtrikken til at stramme bolten / M8 ナットを使ってボルトを締める / Użyj nakrętki M8 w celu dokręcenia sworzni / 使用 M8 螺母來鎖緊螺柱 / Cvatavaj sikmák için M8 somunu kullann / M8 너트로 볼트를 조이십시오**

**Motorcycle mirror hole / Trou du rétroviseur moto / Orificio del espejo de la motocicleta / Furo do retrovisor da motocicleta / Bohrung für Motorradspiegel / Foro per lo specchio della moto / Gat voor spiegel op motorfiets / Moottoripyörän peilin aukko / Otvorčie zerkala motocykla / Motorcykelns spegelhåll / Motorcykelspegelhål / オートバイのミラー用穴 / Otwór na lusterko motocyklowe / 重車後照鏡孔 / Motosiklet ayna deliği / 모터사이클 미러 홀**

## 6. Screw UNF5/16" Adjust screw into hole of the left speaker holder

Before

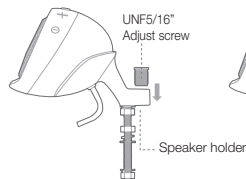

After

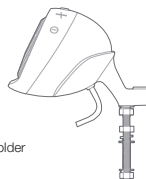

Visser la vis de réglage UNF5/16" dans le trou du support de l'enceinte gauche / Atomille el tornillo de ajuste UNF5/16" en el orificio del soporte del altavoz izquierdo / Aperte o parafuso de ajuste UNF5/16" no furo do suporte do alto-falante esquerdo / UNF 5/16" -Stellschraube in die Bohrung für die linke Lautsprecherhalterung schrauben / Avvitare la vite di regolazione UNF 5/16" nel foro del supporto sinistro del diffusore / Draai UNF5/16" -stelschroef in gat voor de linker luidsprekerhouder / Ruuvaa UNF5/16" -säätöruuvi vasemman kaiuttimen pidikkeen aukkoon / Завинтите регулировочный винт UNF5/16" (40,64 cm) в отверстие держателя левого динамика / Skruva fast UNF5/16" -justeringskruven i hålet på vänster högtalårhållare / Skru UNF5/16" justeringskruven i hullet på venstre højtalerholder / UNF5/16" 調節ネジを左のスピーカーホルダー用穴に取り付ける / Wkręć śrubę regulacyjną UNF5/16" w otwór w udwycie lewego głośnika / 將 UNF5/16" 調整螺絲鎖入左側喇叭孔 / UNF5/16" (8 mm) Ayar vidasını sol hoparıñ tutucusunun deliğine vidalayın / UNF5/16" 조절나사를 좌측 스피커 홀더 홈에 고정시키십시오



## 7. Screw UNF5/16" nut, Ø8.5 washer and Ø8.5 spring washer onto mirror bolt

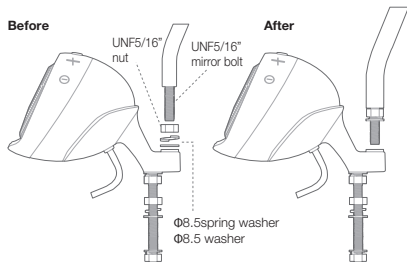

Visser l'écrou UNF5/16", la rondelle 8,5 Ø et la rondelle ressort 8,5 Ø sur le boulon du rétroviseur / Monte la tuerca UNF5/16", la arandela Ø8,5 y la arandela de resorte Ø8,5 en el perno del espejo / Aperte a porca UNF5/16", a arruela Ø8,5 e a arnela de pressão Ø8,5 no parafuso do retrovisor / UNF 5/16"-Mutter zusammen mit Unterlegscheibe Ø 8,5 mm und Federscheibe Ø 8,5 mm auf die Schraube des Spiegels drehen / Avvitare il dado UNF 5/16" sul bullone dello specchio, inserendo la rondella e la rondella elastica Ø 8,5 mm fra di loro / Draai UNF5/16" moer, Ø8,5 sluitring en Ø8,5 veerring op bout voor de spiegel / Ruuvaa UNF5/16" mutteri, 8,5-aluslaattia ja 8,5-joustolaattia peilin pulttiin / Завинтите гаикку UNF5/16" (40,64 cm), шайбу Ø8,5 и пружинную шайбу Ø8,5 в болт зеркала / Skruva fast UNF5/16"-muttern, Ø8,5-mutterbrickan och Ø8,5-fjäderbrickan på spegelbulten / Skru UNF5/16" møtrikken, Ø8,5 spændeskiven og Ø8,5 læseskiven på spejlbolten / UNF5/16" Натт - Ø8,5 Ушачка - Ø8,5 Спруинг Ушачкаをミラーボルトに取り付ける / Nakreť nakreťku UNF5/16" oraz załóż podkładkę sprężystą Ø8,5 i podkładkę Ø8,5 na sworznie łusterka / 將 UNF5/16" 螺母、Ø8.5 墊圈及 Ø8.5 彈簧墊圈鎖上後照鏡螺絲 / Ayna cıvatasının üzerine UNF5/16" (8 mm) somunu, 8,5Ø pulu ve 8,5Ø yaylı pulu vidalayın / UNF5/16" 너트, Ø8.5 의 와셔 및 Ø8.5 스프링 와셔를 미러 볼트에 고정시키십시오

## 8. Screw UNF5/16" Left mirror into speaker holder hole

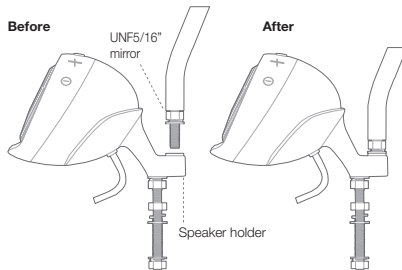

**Please follow the same installation process to install the right speaker.**

Visser le rétroviseur UNF5/16" gauche dans le trou du support d'enceinte / Atornille el espejo izquierdo tipo UNF5/16" en el soporte del altavoz izquierdo / Parafuse o retrovisor UNF5/16" esquerdo no furo do suporte do alto-falante / Linken UNF 5/16"-Spiegel in die Bohrung der Lautsprecherhalterung schrauben / Avvitare lo specchio sinistro UNF 5/16" nel foro del supporto del diffusore / Draai UNF5/16" linkspiegel in gat voor luidsprekerhouder / Ruuvaa UNF5/16" -peili vasemman kaiuttimen pidikkään aukkoon / Завинтите левое зеркало UNF5/16" (40,64 cm) к отверстию держателя динамика / Skruva fast UNF5/16"-vänsterspegeln i hålet på vänster högtalarhållare / Skru UNF5/16" venstre spejl i højttalerholderhullet / UNF5/16" 左ミラーをスピーカー用穴に取り付ける / Wkręć lewe lusterko z gwintem UNF5/16" w otwór w uchwyście głośnika / 將 UNF5/16" 左側後照鏡鎖入喇叭架孔 / UNF5/16" (8 mm) Sol aynayı hoparlör tutucusu deliğine vidalayın / UNF5/16" 좌측 미러를 스피커 홀더穴에 고정시키십시오

Suivre le même procédé de installation pour monter l'enceinte droite. / Siga el mismo proceso de instalación para montar el altavoz derecho. / Siga o mesmo processo para instalar o alto-falante direito. / Für den rechten Lautsprecher sind dieselben Montageschritte auszuführen / Seguire le stesse istruzioni per installare il diffusore destro. / Volg dezelfde instructies voor de installatie van de rechter luidspreker / Toista samat toimenpiteet oikean kaiuttimen asentamista varten. / Повторите процесс установки для правого динамика. / Följ samma installationsprocess för att installera höger högtalare. / Følg samme monteringsproce for at montere den højre højttaler. / 右のスピーカーも同じ手順で取り付けてください。 / Wykonaj te same kroki w celu zainstalowania prawego głośnika. / 請遵照相同的安裝程序來安裝右側喇叭 / Sağ hoparlörü kurmak için lütfen aynı kurulum sürecini takip edin. / 같은 방법으로 우측 스피커를 설치하십시오.

**7 After Installing the left and right speakers please follow the sequence to connect the cable**

**Step 1 - Audio Cable connection  
Connect Audio Cable from right speaker to left speaker.**

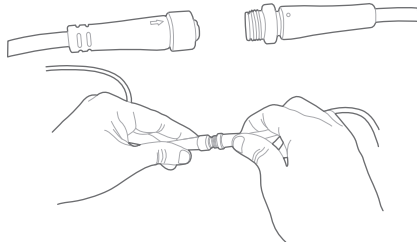

**Step 2 - Power cable connection  
Connect the power cable to the battery from the left speaker.**

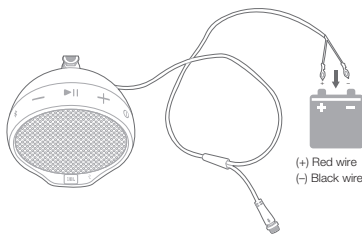

Une fois les enceintes gauche et droite correctement montées, suivre les étapes pour connecter les câbles / Después de instalar los altavoces izquierdo y derecho, siga la secuencia indicada para conectar el cable / Após instalar os alto-falantes esquerdo e direito, siga os passos para conectar o cabo / Nach der Montage der linken und rechten Lautsprecher die Reihenfolge zum Anschließen des Kabels befolgen / Dopo aver installato i

diffusori sinistro e destro, seguire la procedura per collegare il cavo / Sluit na installatie van de linker- en rechterluidsprekers de kabel aan door de volgende stappen op te volgen / Kun vasen ja oikea kaiutin on asennettu, liitä kaapelit ohjeiden mukaisesti / После установки левого и правого динамиков подключите кабель в следующей последовательности / Efter installation av vänster och höger högtalare följer du dessa steg för att ansluta kabeln / Efter monterat av vänstre og højre højtalere skal følgende trin følges for at tilslutte kablet / 左右のスピーカーを同様に取り付けてから、次の手順に従ってケーブルを接続する / Po zainstalowaniu lewego i prawego głośnika wykonaj odpowiednie kroki w celu podłączenia przewodów / 在安装左右喇叭之后，请遵照顺序来连接线缆 / Sol ve sağ hoparlörlerin kurulumunu tamamladıktan sonra kabloları bağlamak için lütfen sıradaki adımları takip edin / 좌우 스피커 설치 후에는 순서에 따라 케이블을 연결하시기 바랍니다

Étape 1 - Connexion du câble audio / Paso 1: conexión del cable de audio / Passo 1 - Conexão do cabo de áudio / Schritt 1 - Anschluss Audiokabel / Passo 1 - Collegamento cavo audio / Step 1 - Aansluiting audiokabel / Vaihe 1 - Audiokaapelin liittäminen / Шаг 1 - Подключение аудиокабеля / Steg 1 - Ljudkabelanslutning / Trin 1 - Tilslutning af lyd kabel / ステップ1 - オーディオケーブル接続 / Krok 1 - Podłączenie przewodu audio / 步驟1 - 音訊纜線連接 / Adım 1 - Ses Kablosu bağlantısı / 단계 - 오디오 케이블 연결

Connecter le câble audio entre l'enceinte droite et l'enceinte gauche. / Conecte el cable de audio del altavoz derecho al altavoz izquierdo. / Conecte o cabo de áudio do alto-falante direito para o esquerdo. / Das Audiokabel des rechten Lautsprechers mit dem linken Lautsprecher verbinden. / Collegare il cavo audio dal diffusore destro a quello sinistro / Sluit audiokabel aan vanaf rechterluidspreker naar linkerluidspreker. / Yhdistä audiokaapeli oikeasta vasempaan kaiuttimeen. / Подключите аудиокабель от правого динамика к левому динамику. / Anslut ljudkabeln från högre högtalare till vänster högtalare. / Tilslut lyd kabel fra højre højtaler til venstre højtaler. / オーディオケーブルを右のスピーカーから左のスピーカーに接続する。 / Połącz przewodem audio prawy i lewy głośnik / 連接左右兩側喇叭的音訊纜線。 / Ses Kablosunu sağ hoparlörden sol hoparlöre bağlayın. / 우측 스피커 오디오 케이블을 좌측 스피커에 연결하십시오.

Étape 2 - Connexion du câble d'alimentation / Paso 2: conexión del cable de alimentación / Passo 2 - Conexão do cabo de alimentação / Schritt 2 - Anschluss Stromkabel / Passo 2 - Collegamento cavo di alimentazione / Step 2 - Aansluiting stroomdraad / Vaihe 2 - Virtakaapelin liittäminen / Шаг 2 - Подключение кабеля питания / Steg 2 - Ström kabelanslutning / Trin 2 - Tilslutning af stromkabel / ステップ2 - 電源ケーブル接続 / Krok 2 - Podłączenie przewodu zasilania / 步驟2 - 電源線連接 / Adım 2 - Güç kablosu bağlantısı / 단계 - 전원 케이블 연결

Connecter le câble d'alimentation à la batterie à partir de l'enceinte gauche. / Conecte el cable de alimentación a la batería desde el altavoz izquierdo. / Conecte o

cabo de alimentação do alto-falante esquerdo na bateria. / Das Stromkabel an den Akku des linken Lautsprechers anschließen. / Collegare il cavo di alimentazione dal diffusore sinistro alla batteria. / Sluit de stroomdraad vanaf de linkerluidspreker aan op de accu. / Yhdistä virtakaapeli akusta vasempaan kaiuttimeen. / Подключите кабель питания к батарее на левом динамике. / Anslut strömkabeln till batteriet från den vänstra högtalaren. / Tilslut strömkablet til batteriet fra den venstre højttaler. / 電源ケーブルを左のスピーカーからバッテリーに接続する。 / Połącz przewodem zasilania akumulator z lewym głośnikiem / 將電源線連接至左側喇叭的電池 / Güç kablosunu sol hoparlörden aküye bağlayın. / 전원 케이블을 좌측 스피커 배터리에 연결하십시오.

**Red wire** / Câble rouge / Cable rojo / Fio vermelho / Rotes Kabel / Filo rosso / Rode draad / Punainen johto / Красный провод / Röd kabel / Rød ledning / 赤いワイヤ / Czerwony przewód / 紅色線 / Kırmızı tel / 적색선

**Black wire** / Câble noir / Cable negro / Fio preto / Schwarzes Kabel / Filo nero / Zwarte draad / Musta johto / Черный провод / Svart kabel / Sort ledning / 黒いワイヤ / Czarny przewód / 黑色線 / Siyah tel / 흑색선

## 8 Bluetooth® pairing mode



Short press to enter Bluetooth pairing mode









Mode d'appairage Bluetooth® / Modo de emparejamiento por Bluetooth® / Modo de emparelhamento do BLUETOOTH® / Bluetooth®-Kopplungsmodus / Modalità di abbinamento Bluetooth® / Bluetooth® pairingmodus / Bluetooth®-liittämistila / Режим связывания Bluetooth® / Bluetooth®-ihopparningsläge / Bluetooth®-parringstilstand / Bluetooth®ペアリングモード / Bluetooth® parowania Bluetooth® / Bluetooth® 配對模式 / Bluetooth® eşleştirme modu / 블루투스® 페어링 모드

Appuyez brièvement sur le bouton pour passer en mode d'appairage Bluetooth / Pulse el botón de brevemente para acceder al modo de emparejamiento Bluetooth / Presse le bouton pour entrer en mode de pareamento do Bluetooth / Kurz drücken, um den Bluetooth-Kopplungsmodus aufzurufen / Premere il tasto Bluetooth brevemente per attivare la modalità di abbinamento / Druk kort op de Bluetooth-knop om naar de pairingmodus te gaan / Paina Bluetooth-painiketta lyhyesti, jolloin laite siirtyy liittämistilaan. / Нажмите кнопку, чтобы перейти в режим связывания Bluetooth / Tryck lätt på Bluetooth-knappen och välj ihopparningsläge. / Tryk kortvarigt på knappen for at gå i parringstilstand / Bluetooth 버튼을を押すとペアリングモードになります / Naciśnij przycisk Bluetooth, aby uruchomić tryb parowania / 短按以進入藍牙配對模式 / Bluetooth eşleştirme moduna geçiş için kısaca basın / 버튼을 짧게 눌러 페어링 모드로 들어갑니다



## 9 LED indication



EN	Status	LED indication
	Bluetooth Pairing mode	Blinking
	Power on, no BT	Slow blinking
	Bluetooth connected	On
FR	Statut	Indication LED
	Mode d'appairage	Clignotement
	Allumé, pas de Bluetooth	Clignotement lent
	Bluetooth connecté	On
ES	Estado	Indicaciones LED
	Modo de emparejamiento	Parpadeo
	Encendido sin función Bluetooth	Parpadeo lento
	Con conexión Bluetooth	On

PT	Status	Indicações do LED
	Modo de emparelhamento	 Piscando
	Ligado, sem BT	 Piscando pausadamente
	Bluetooth conectado	 Ligado



DE	Status	LED-Anzeige
	Kopplungsmodus	 Blinkt
	Eingeschaltet, kein BT	 Blinkt langsam
	Bluetooth gekoppelt	 Ein



IT	Stato	Spia LED
	Modalità di abbinamento	 Intermittente
	Alimentazione attivata, niente BT	 Intermittente lento
	Bluetooth connesso	 On (Attivato)

NL	Status	LED-aanduiding
	Pairingmodus	 Knipperend
	Stroom aan, geen BT	 Langzaam knipperend
	Bluetooth verbonden	 Aan



FI	Tila	Merkkivalo
	Liittämistila	 Vilkuva
	Virta kytketty, BT ei päällä	 Hitaasti vilkuva
	Bluetooth yhdistetty	 Päällä

RU	Статус	Светодиодная индикация
	Режим связывания	 Мигает
	Питание включено, BT неподключен	 Медленно мигает
	Bluetooth подключен	 On («вкл.»)

SV	Status	Lysdiodesindikationer
	Ihoppningsläge	 Blinkar
	Ström på, ingen Bluetooth	 Blinkar långsamt
	Bluetooth ansluten	 På

DA	Status	LED-lampe
	Parringstilstand	 Blinker
	Tændt, ingen BT	 Blinker langsomt
	Bluetooth tilsluttet	 Tilt

JP	ステータス	LEDインジケーター
	ペアリングモード	 点滅
	電源オン、Bluetoothなし	 ゆっくりした点滅
	Bluetooth接続済み	 オン

PL	Status	Wskaźniki LED
	Tryb parowania	 Miga
	Wł. zasil., brak BT	 Powolne miganie
	Włączony Bluetooth	 Wł.

CHT	狀態	LED 指示
	配對模式	 閃爍
	電源開啟, 找不到藍牙	 緩慢閃爍
	藍牙已連線	 開啟

TR	Durum	LED gösterge
	Eşleşirme modu	 Yanıp sönme
	Güç açık, BT bağlantısı yok	 Yavaş yanıp sönme
	Bluetooth bağlantı	 Açık

KO	상태	LED 표시
	페어링 모드	 깜박임
	전원 켜짐, 블루투스 미연결	 천천히 깜박임
	블루투스 연결	 켜짐

## 10 USB charging

### 5W output to charge smart phone

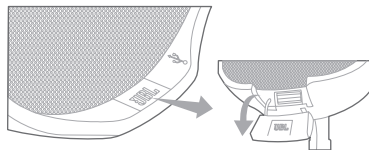

Sortie 5W pour recharger un smartphone / Potencia de salida de 5W para cargar smartphones / Saída 5W para cargar smartphone / 5-W-Ausgang zum Aufladen des Smartphones / Uscita 5W per ricaricare lo smartphone / 5W uitvoer om smartphone op te laden / 5W:n antoteho älypuhelimien lataamista varten / Выход 5 Вт для зарядки смартфона / 5W utefeft för laddning av mobiltelefon / 5W udgangseffekt til opladning af smartphone / スマートフォンを5Wで充電 / Wyjście 5W do ładowania smartfona / 5W 輸出, 可供智慧型手機充電 / Akülü telefonların şarj etmek için 5W çıkış gücü / 스마트폰 충전용 5W 출력

## 11 Warning

### Please keep the cable away from high temperature component.

Avvertissement : Maintenez le câble à distance des composants à haute température. / Advertencia: Mantenga el cable alejado de componentes con altas temperaturas. / Advertência: Mantenha o cabo longe do componente de alta temperatura. / Warnung: Das Kabel von Hochtemperatur-Komponenten fernhalten. / Avvertenza: manteneere il cavo lontano da componenti che operano ad alte temperature. / Waarschuwing: Houd afstand tussen de kabel en onderdelen die heet kunnen worden. / Varoitus: Pidä kaapeli etäällä kuumista komponenteista. / Предупреждение: не храните кабель рядом с нагревающимися деталями. / Varning: Håll kablens borta från komponenter med hög temperatur. / Advarsel: Hold kablet væk fra komponenter med høj temperatur. / 警告: ケーブルは高温になる部分に当たらないようにしてください。 / Ostrzeżenie: Chroni przewód przed kontaktem z częścią o wysokiej temperaturze. / 警告: 請讓纜線遠離高溫組件。 / Uyarı: Lütfen kablou yüksek sıcaklıktaki bileşenlerden uzak tutun. / 경고: 케이블을 고온 부품에서 멀리 두십시오.

## 12 Specifications

### EN

- Model No: Cruise
- Transducer: 2 x 65mm
- Rated Power: 2 x 20 Wrms
- Frequency Response: 90Hz to 15kHz
- Signal-to-Noise Ratio: > 80 dB
- Bluetooth Version: 3.0
- Support: A2DP V1.3, AVRCP V1.4
- Multi-points (up to 2 phones)
- Maximum RF Transmitter Power: 9dBm (EIRP)
- Bluetooth Transmitted Modulation: GFSK, π/4 DQPSK, 8DPSK
- Bluetooth Frequency: 2,402GHz-2,48GHz
- Dimensions (H x W x D): 101 mm x 123 mm x 147 mm
- Weight: 1215g

### ES

#### Especificaciones

- Modelo n.º: Cruise
- Transductor: 2 de 65 mm
- Potencia nominal: 2 x 20 W RMS
- Frecuencia de respuesta: 90 Hz-15 KHz
- Relación señal/ruido: > 80 dB
- Versión Bluetooth: 3.0
- Compatibilidad: A2DP V1.3, AVRCP V1.4
- Multipunto (hasta 2 teléfonos)
- Potencia máxima del transmisor de radiofrecuencia: 9 dBm (PIRE, potencia isotrópica radiada efectiva)
- Modulación del transmisor Bluetooth: GFSK, π/4 DQPSK, 8 DPSK
- Frecuencia de Bluetooth: 2,402 GHz-2,48 GHz
- Dimensiones (altura x anchura x profundidad): 101 mm x 123 mm x 147 mm
- Peso: 1215 g

### FR

#### Caractéristiques techniques

- Modèle N°: Cruise
- Haut-parleurs : 2 x 65 mm
- Puissance nominale : 2 x 20 W rms
- Réponse en fréquence : 90 Hz à 15 kHz
- Rapport signal/bruit : > 80 dB
- Version Bluetooth : 3.0
- Protocoles pris en charge : A2DP V1.3, AVRCP V1.4
- Multi-connexions (jusqu'à 2 téléphones)
- Puissance maximale de l'émetteur RF : 9 dBm (EIRP)
- Modulation de l'émetteur Bluetooth : GFSK, π/4 DQPSK, 8 DPSK
- Fréquence Bluetooth : 2,402 GHz – 2,48 GHz
- Dimensions (H x L x P) : 101 mm x 123 mm x 147 mm
- Poids : 1215 g

### PT

#### Especificações

- Modelo n.º: Cruise
- Transdutor: 2 x 65 mm
- Potência nominal: 2 x 20 Wrms
- Resposta de frequência: 90 Hz a 15 KHz
- Relação sinal/ruido: > 80 dB
- Versão Bluetooth: 3.0
- Suporte: A2DP V1.3, AVRCP V1.4
- Multipontos (até 2 telefones)
- Potência máxima do transmissor de RF: 4 dBm (EIRP)
- Modulação do transmissor Bluetooth: GFSK, π/4 DQPSK, 8 DPSK
- Frequência do Bluetooth: de 2,402 GHz a 2,48 GHz
- Dimensões (A x L x P): 101 mm x 123 mm x 147 mm
- Peso: 1215 g

### DE

#### Technische Daten

- Modell-Nr.: Cruise
- Lautsprechertriebler: 2 x 65 mm
- Nennleistung: 2 x 20 W RMS
- Frequenzgang: 90 Hz – 15 kHz
- Signal/Rauschabstand: > 80 dB
- Bluetooth-Version: 3.0
- Unterstützt: A2DP V1.3, AVRCP V1.4
- Multi-Point-Funktion (bis zu 2 Telefone)
- Maximale Hochfrequenz-Sendeleistung: 9 dBm (EIRP)
- Bluetooth-Übertragungsmodulation: GFSK, π/4 DQPSK, 8 DPSK
- Bluetooth-Frequenz: 2,402 GHz–2,48 GHz
- Abmessungen (H x B x T): 101 mm x 123 mm x 147 mm
- Gewicht: 1215 g

### RU

#### Спецификация

- Модель №: Cruise
- Динамик: 2 x 65 мм
- Номинальная мощность: 2 x 20 Вт среднеквадратическое
- Частотная характеристика: 90 Гц – 15 кГц
- Отношение сигнал/шум: > 80 дБ
- Версия Bluetooth: 3.0
- Поддержка: A2DP V1.3, AVRCP V1.4
- Мультиточки (до 2 телефонов)
- Максимальная мощность передатчика: 9 дБм (EIRP)
- Модуляция передатчика Bluetooth: GFSK, π/4DQPSK, 8DPSK
- Частота Bluetooth: 2,402–2,48 ГГц
- Размеры (В x Ш x Г): 101 мм x 123 мм x 147 мм
- Вес: 1215 г

### IT

#### Specifiche

- N. modello: Cruise
- Trasduttore: 2 x 65 mm
- Potenza nominale: 2 x 20 Wrms
- Risposta in frequenza: da 90 Hz a 15 KHz
- Rapporto segnale-rumore: > 80 dB
- Versione Bluetooth: 3.0
- Supporto: A2DP V1.3, AVRCP V1.4
- Multipunto (fino a 2 telefoni)
- Potenza massima del trasmettitore RF: 9 dBm (EIRP)
- Modulazione trasmessa dal Bluetooth: GFSK, π/4DQPSK, 8DPSK
- Frequenza Bluetooth: 2,402 GHz – 2,48 GHz
- Dimensioni (A x L x P): (101 mm x 123 mm x 147 mm)
- Peso: 1215 g

### SV

#### Specifikationer

- Modellnr: Cruise
- Element: 2 x 65 mm
- Märkeffekt: 2 x 20 W RMS
- Frekvensåtergivning: 90 Hz till 15 kHz
- Signal-brus-förhållande: > 80 dB
- Bluetooth-version: 3.0
- Stöd för: A2DP V1.3, AVRCP V1.4
- Multi-fästen (upp till 2 telefoner)
- Max RF-sändareffekt: 9 dBm (EIRP)
- Bluetooth-sändarmodulering: GFSK, π/4DQPSK, 8DPSK
- Bluetooth-frekvens: 2,402 GHz–2,48 GHz
- Mått (H x B x D): 101 mm x 123 mm x 147 mm
- Vikt: 1215 g

### NL

#### Specificaties

- Modelnr: Cruise
- Omvormer: 2 x 65 mm
- Nominiaal vermogen: 2 x 20 Wrms
- Frequentiebereik: 90 Hz tot 15 kHz
- Signaal-ruisverhouding: > 80 dB
- Bluetooth-versie: 3.0
- Ondersteuning: A2DP V1.3, AVRCP V1.4
- Multipoint (tot 2 telefoons)
- Maximum vermogen RF-zender: 9 dBm (EIRP)
- ModulatIE Bluetooth-zender: GFSK, π/4DQPSK, 8DPSK
- Bluetooth-frequentie: 2,402 GHz – 2,48 GHz
- Afmetingen (H x B x D): 101 mm x 123 mm x 147 mm
- Gewicht: 1215 g

### DA

#### Specifikationer

- Modelnr: Cruise
- Enhed: 2 x 65 mm
- Märkeffekt: 2 x 20 Wrms
- Frekvensområde: 90 Hz til 15 KHz
- Signal-støj-forhold: > 80 dB
- Bluetooth-version: 3.0
- Understøttelse: A2DP V1.3, AVRCP V1.4
- Multi-punkt (op til 2 telefoner)
- Maks. RF-transmittereffekt: 9 dBm (EIRP)
- Bluetooth-sendermodulation: GFSK, π/4DQPSK, 8DPSK
- Bluetooth-frekvens: 2,402 GHz–2,48 GHz
- Mål (H x B x D): 101 mm x 123 mm x 147 mm
- Vægt: 1215 g

### FI

#### Tekniset tiedot

- Mallinro: Cruise
- Kaulutitelemetit: 2 x 65 mm
- Teho: 2 x 20 W (RMS)
- Taajuusvaste: 90 Hz – 15 kHz
- Häiriötäisyys: > 80 dB
- Bluetooth-versio: 3.0
- Tuki: A2DP V1.3, AVRCP V1.4
- Multi-point-käyttö (jopa 2 puhelinta)
- RF-lähettimen enimmäisteho: 9 dBm (EIRP)
- Bluetooth-lähettimen modulaatio: GFSK, π/4DQPSK, 8DPSK
- Bluetooth-taajuus: 2,402 GHz – 2,48 GHz
- Mitat (K x L x S): 101 mm x 123 mm x 147 mm
- Paino: 1215 g

### JP

#### 仕様

- 型番: Cruise
- トランスデューサー: 65mm x 2
- 定格出力: 2 x 20 Wrms
- 周波数特性: 90Hz ~ 15kHz
- SN比: > 80 dB
- Bluetoothのバージョン: 3.0
- 対応プロファイル: A2DP V1.3, AVRCP V1.4
- マルチポイント (電話2台まで)
- 最大RFトランスミッター出力: 9dBm (EIRP)
- Bluetoothトランスミッターの変調方式: GFSK, π/4DQPSK, 8DPSK
- Bluetoothの周波数: 2,402GHz ~ 2,48GHz
- 寸法 (H x W x D): 101mm x 123mm x 147mm
- 重量: 1215g

### PL

#### Dane techniczne

- Nr modelu: Cruise
- Przetwornik: 2 x 65 mm
- Moc znamionowa: 2 x 20 W rms
- Pasmo przenoszenia: 90 Hz do 15 KHz
- Stosunek sygnału do szumu: > 80 dB
- Wersja Bluetooth: 3.0
- Obsługiwane profile: A2DP V1.3, AVRCP V1.4
- Wielokanałowe (do 2 telefonów)
- Maksymalna moc przekaźnika RF: 9 dBm (EIRP)
- Modułacja nadajnika Bluetooth: GFSK, n/4DQPSK, 8DPSK
- Częstotliwość Bluetooth: 2,402 GHz – 2,480 GHz
- Wymiary (wys. x szer. x gł.): 101 mm x 123 mm x 147 mm
- Masa: 1215 g

### CHT

#### 規格

- 機型編號: Cruise
- 轉換器: 2 x 65 公釐
- 額定功率: 2 x 20 W rms
- 頻率響應: 90 Hz 至 15 KHz
- 訊噪比: > 80 dB
- 藍牙版本: 3.0
- 支援: A2DP V1.3, AVRCP V1.4
- 多機固定點 (最多兩部手機)
- 最大 RF 發送功率: 9 dBm (EIRP)
- 藍牙發送調幅: GFSK, n/4DQPSK, 8DPSK
- 藍牙頻率: 2,402 GHz - 2,48 GHz
- 尺寸 (長 x 寬 x 高): 101 公釐 x 123 公釐 x 147 公釐
- 重量: 1215 克

### TR

#### Teknik Özellikler

- Model No: Cruise
- Dönüştürücü: 2 x 65 mm
- Nominal Güç: 2 x 20 W rms
- Frekans Tepkisi: 90 Hz İla 15 KHz
- Sinyal-Parazit Oranı: > 80 dB
- Bluetooth Sürümü: 3.0
- Destek: A2DP V1.3, AVRCP V1.4
- Çok noktali (2 telefona kadar)
- Maksimum RF Verici Gücü: 9 dBm (EIRP)
- Bluetooth Aktarmalı Modülasyon: GFSK, n/4DQPSK, 8DPSK
- Bluetooth Frekansı: 2,402 GHz - 2,48 GHz
- Boyutlar (Y x G x D): 101 mm x 123 mm x 147 mm
- Ağırlık: 1215 g

### KO

#### 기술 사양

- 모델번호: Cruise
- 트랜스듀서: 2 x 65 mm
- 정격 전력: 2 x 20 W rms
- 주파수 응답: 90 Hz - 15 kHz
- 신호 대 잡음비: > 80 dB
- 블루투스 버전: 3.0 버전
- 블루투스 프로파일: A2DP v1.3, AVRCP v1.4
- 다중 연결 (최대 스마트폰 2대)
- 최대 RF 송신기 출력: 9 dBm (EIRP)
- 블루투스 송신기 변조: GFSK, n/4DQPSK, 8DPSK
- 블루투스 송신기 주파수 대역: 2,402 GHz - 2,48 GHz
- 치수 (높이 x 너비 x 길이): 100 mm x 60 mm x 160 mm
- 무게: 1215 g

Торговая марка	:	JBL
Назначение товара	:	Активная акустическая система
Изготовитель	:	Харман Интернешнл Индастриз Инкорпорейтед, США, 06901 Коннектикут, г.Стамфорд, Атлантик Стрит 400, офис 1500
Страна происхождения	:	Китай
Импортер в Россию	:	ООО "ХАРМАН РУС СиАйЭс", Россия, 127018, г.Москва, ул. Двинцев, д.12, к 1
Гарантийный период	:	1 год
Информация о сервисных центрах	:	<a href="http://www.harman.com/ru">www.harman.com/ru</a> тел. +7-800-700-0467
Срок службы	:	2 года

Товар сертифицирован	:	<b>EAC</b>
Дата производства	:	Дата изготовления устройства определяется по двум буквенным обозначениям из второй группы символов серийного номера изделия, следующих после разделительного знака «-». Кодировка соответствует порядку букв латинского алфавита, начиная с января 2010 года: 000000-MY0000000, где «M» - месяц производства (А - январь, В - февраль, С - март и т.д.) и «Y» - год производства (А - 2010, В - 2011, С - 2012 и т.д.).



The Bluetooth® word mark and logos are registered trademarks owned by Bluetooth SIG, Inc. and any use of such marks by HARMAN International Industries, Incorporated is under license. Other trademarks and trade names are those of their respective owners.



Este equipamento opera em caráter secundário, isto é, não tem direito a proteção contra interferência prejudicial, mesmo de estações do mesmo tipo, e não pode causar interferência a sistemas operando em caráter primário\*

Este produto está homologado pela ANATEL, de acordo com os procedimentos regulamentados pela Resolução 242/2000, e atende aos requisitos técnicos aplicados.

Para maiores informações, consulte o site da ANATEL - [www.anatel.gov.br](http://www.anatel.gov.br)