

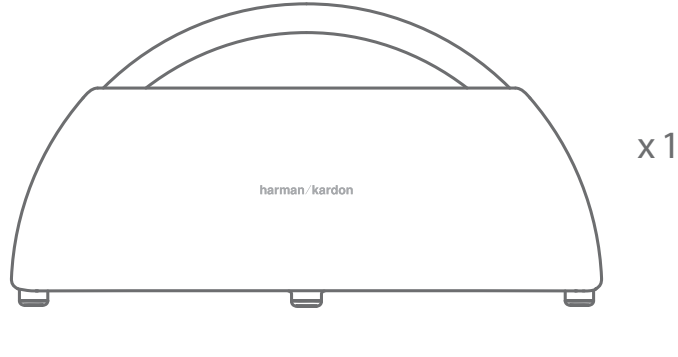

GO + PLAY™ MINI

What's in the box

Quick Start Guide
Guide de démarrage rapide



Buttons

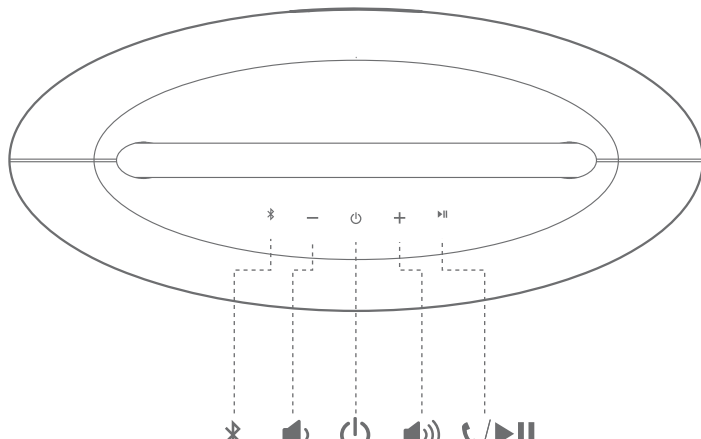

Connections

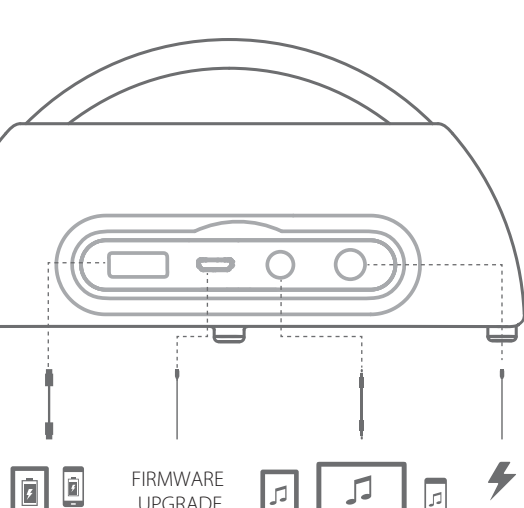

Bluetooth® / Music control

1. Bluetooth connection

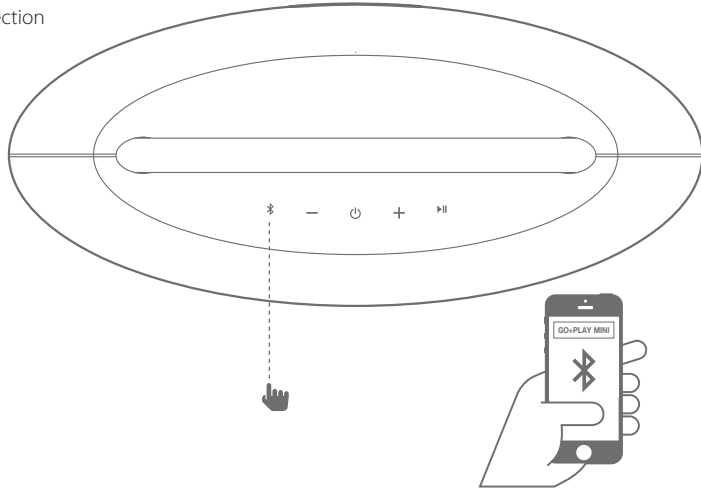

2. Music control

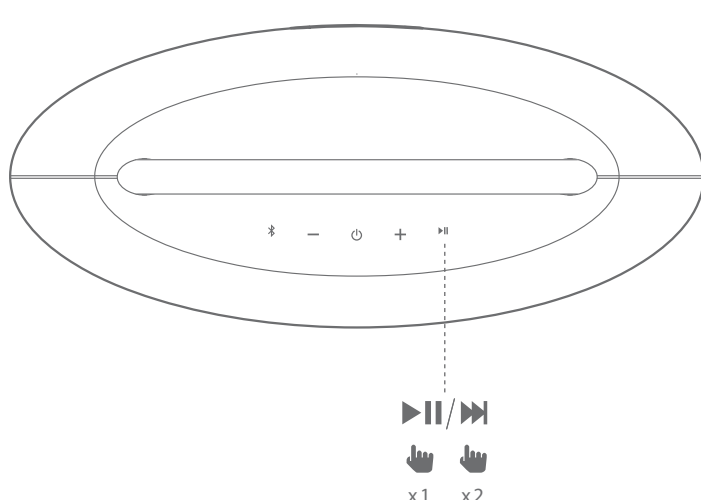

Speakerphone

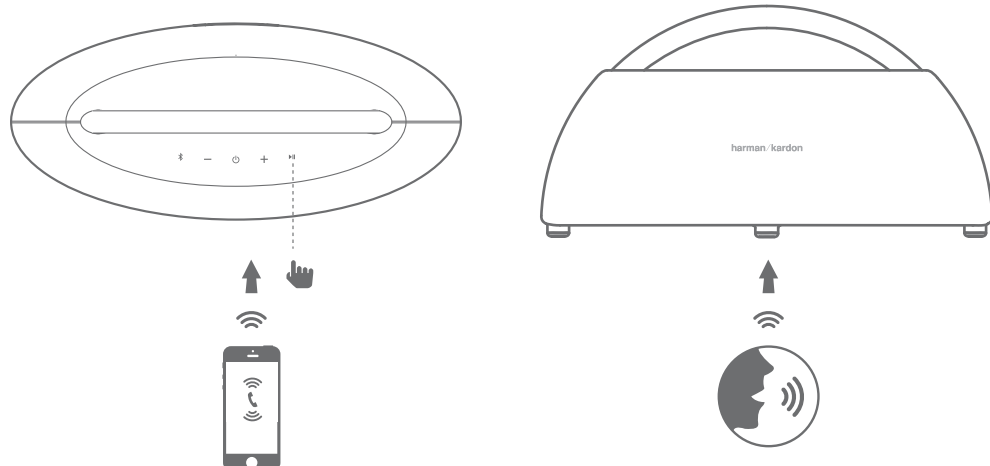

Wireless Dual Sound

Long press the Bluetooth button to connect another Go + Play Mini for louder sound.

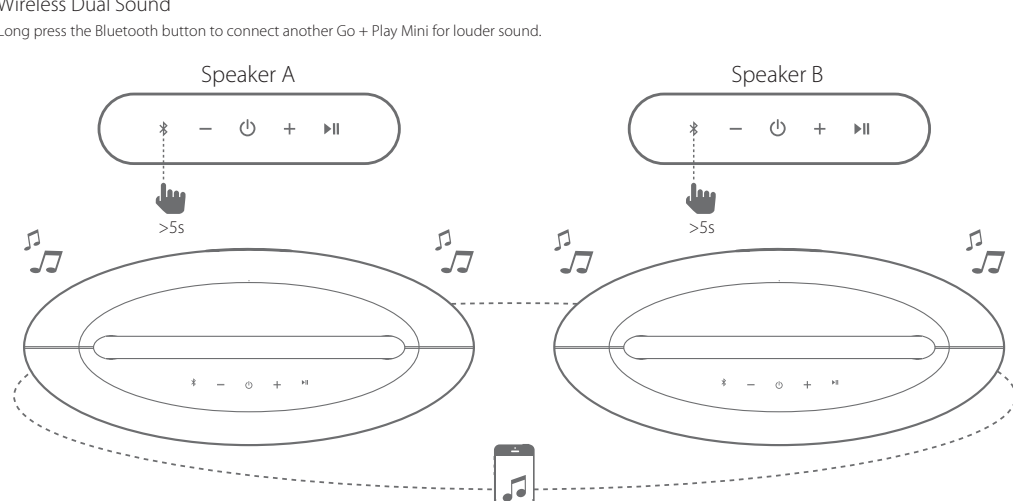

Detachable Speaker Grill

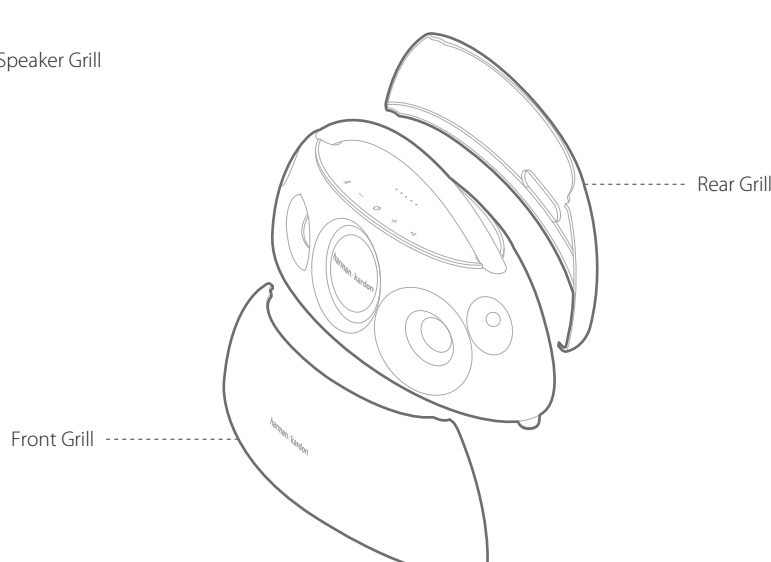

LED behaviour

	○ OFF	● Blinking	● ON
⏻	Speaker is OFF		Speaker is ON
📶	Not connected	Paring	Connected
⏸	Call not active	Phone ringing	Call active

EN

- Bluetooth version: 4.2
- Support: A2DP1.3 AVRCP 1.6 HFP 1.6
- Transducers: 2x woofers (90mm), 2x tweeters (20mm)
- Rated power: 4x25W (AC mode)
- Frequency response: 50Hz-20kHz (-6dB)
- Signal-to-noise ratio: 80dB A-weighted
- Power Supply: 7.4V 3000mAh Lithium-ion polymer
- Battery charge-time: 19V 3A
- USB charge out: 5V 1.8A (maximum)
- Music playtime: up to 5 hours (varies by volume level and audio content)
- Battery charge-time: 3 Hour
- Dimensions (W x D x H): 417.50mmX181.50mmX211.50mm
- Weight: 3433g
- Bluetooth® transmitter frequency range: 2402MHz to 2480MHz
- Bluetooth® transmitter modulation: GFSK, π/4 DQPSK, 8DPSK

FR

- Version Bluetooth® : 4.2
- Prise en charge : A2DP1.3 AVRCP 1.6 HFP 1.6
- Transducteurs : 2x haut-parleurs de graves (90 mm), 2x haut-parleurs d'aigus (20 mm)
- Puissance nominale : 4x25 W (mode CA)
- Réponse en fréquence : 50 Hz-20 kHz (-6dB)
- Rapport signal sur bruit : 80 dB pondéré A
- Type de batterie : 7,4 V 3000 mAh lithium-ion polymère
- Alimentation : 19 V 3 A
- Port USB : 5 V 1,8 A (maximum)
- Durée d'autonomie musicale : jusqu'à 5 heures (variable selon le volume d'écoute et le contenu audio)
- Temps de chargement de la batterie : 3 heures
- Dimensions (L x P x H) : 417,5 mm X 181,5 mm X 211,5 mm
- Poids : 3433 g
- Gamme de fréquences de l'émetteur Bluetooth® : 2402 MHz à 2480 MHz
- Modulation de l'émetteur Bluetooth® : GFSK, π/4 DQPSK, 8 DPSK

ES

- Versión de Bluetooth®: 4.2
- Compatible con: A2DP1.3 AVRCP 1.6 HFP 1.6
- Transductores: 2x altavoces de graves (90 mm), 2x altavoces de agudos (20 mm)
- Potencia nominal: 4x25 W (modo corriente alterna, CA)
- Respuesta en frecuencia: 50 Hz-20 kHz (-6 dB)
- Relación señal-ruido: 80 dB medida con ponderación "A"
- Tipo de batería: Ion-litio polimérica 7,4 V 3000 mAh
- Fuente de alimentación: 19 V 3 A
- Salida de carga USB: 5 V 1,8 A (máximo)
- Tiempo de reproducción de música: hasta 5 horas (depende del nivel de volumen y el contenido del audio)
- Tiempo de carga de la batería: 3 horas
- Dimensiones (Altura x Anchura x Profundidad): 417,50 mmX181,50 mmX211,50 mm
- Peso: 3433 g
- Rango de frecuencia del transmisor Bluetooth®: 2402 MHz a 2480 MHz

- Modulación del transmisor Bluetooth®: GFSK, π/4 DQPSK, 8DPSK

DE

- Bluetooth®-Version: 4.2
- Unterstützte Protokolle: A2DP 1.3 AVRCP 1.6 HFP 1.6
- Lautsprecher: 2 x Tieftöner (90 mm), 2 x Hochtöner (20 mm)
- Nennleistung: 4 x 25 W (AC-Modus)
- Frequenzgang: 50 Hz-20 kHz (-6 dB)
- Signal/Rauschabstand: 80 dB A-gewichtet
- Batterietyp: 7,4 V 3000 mAh Lithium-Ionen-Polymer
- Netzteil: 19 V 3 A
- USB-Ladeanschluss: 5 V 1,8 A (maximal)
- Musikwiedergabedauer: bis zu 5 Stunden (je nach Lautstärke und Audioinhalten)
- Batterieladezeit: 3 Stunden
- Abmessungen (H x B x T): 417,50 mm x 181,50 mm x 211,50 mm
- Gewicht: 3433 g
- Bluetooth®-Sendefrequenzbereich: 2402 MHz bis 2480 MHz

- Bluetooth®-Sendemodulation: GFSK, π/4 DQPSK, 8DPSK

NL

- Bluetooth®-versie: 4.2
- Ondersteuning: A2DP1.3 AVRCP 1.6 HFP 1.6
- Omvormers: 2x woofers (90mm), 2x tweeters (20mm)
- Nominaal vermogen: 4x25W (AC mode)
- Frequentiebereik: 50Hz-20kHz (-6dB)
- Signaal-ruisverhouding: 80dB A-gewogen
- Type batterij: 7,4V 3000mAh Lithium-ion polymeer
- Stroomtoevoer: 19V 3A
- USB-oplaadfunctie: 5V 1,8A (maximaal)
- Afspeeltijd muziek: maximaal 5 uur (afhankelijk van volume en audio-inhoud)
- Opladtid batterij: 3 uur
- Afmetingen (B x D x H): 417,50 mm x 181,50 mm x 211,50 mm
- Gewicht: 3433 g
- Frequentiebereik Bluetooth®-zender: 2402MHz tot 2480MHz

- Modulatie Bluetooth®-zender: GFSK, π/4-DQPSK, 8-DPSK

FI

- Bluetooth®-versio: 4.2
- Tuki: A2DP1.3 AVRCP 1.6 HFP 1.6
- Kalutinelementit: 2 bassoelementtiä (90 mm), 2 diskanttielementtiä (20 mm)
- Nimellisteho: 4x25 W (verkkovirta)
- Taajuusvaste: 50 Hz-20 kHz (-6 dB)
- Häiriötäisyys: 80 dB A-painotettu
- Akun tyyppi: 7,4 V 3000 mAh litiumionipolymeeri
- Virtalähde: 19 V 3 A
- USB-latauslähtö: 5 V 1,8 A (maksimi)
- Musiikin toistoaika: jopa 5 tuntia (vaihtelee äänenvoimakkuuden tason ja sisällön mukaan)
- Akun latausaika: 3 tuntia
- Mitat (L x S x K): 417,50 mm X 181,50 mm X 211,50 mm
- Paino: 3433 g
- Bluetooth®-lähettimen taajuusalue: 2402 MHz – 2480 MHz

- Bluetooth®-lähettimen modulaatio: GFSK, π/4-DQPSK, 8DPSK

SV

- Bluetooth®-version: 4.2
- Stöd: A2DP1.3 AVRCP 1.6 HFP 1.6
- Element: 2 x baselement (90 mm), 2 x diskanter (20 mm)
- Effekt: 4 x 25 W (AC-läge)
- Frekvensåtergivning: 50 Hz–20 kHz (-6 dB)
- Signal/brus-förhållande: 80 dB A-viktat
- Batterityp: Litiumjonpolymer (7,4 V 3000 mAh)
- Strömförsörjning: 19 V 3 A
- USB-laddning ut: 5 V 1,8 A (maximalt)
- Speltid: upp till 5 timmar (beroende på volym och ljudinnehåll)
- Laddningstid för batteriet: 3 timmar:
- Mått (B x D x H): 417,50 mm X 181,50 mm X 211,50 mm
- Vikt: 3 433 g
- Bluetooth®-sändarens frekvensområde: 2 402 MHz till 2 480 MHz

- Bluetooth®-sändarens modulering: GFSKπ/4-DQPSK/8-DPSK

JP

- Bluetooth®バージョン：4.2
- サポート：A2DP1.3 AVRCP 1.6 HFP 1.6
- トランスデューサー：ウーファー (90mm)x2、ツイーター (20mm)x2
- 定格出力：4x25W (ACモード)
- 周波数帯域：50Hz～20kHz (-6dB)
- S/N比：80dB A特性
- バッテリータイプ：7.4V 3000mAhリチウムイオンポリマー
- 電源：19V 3A
- USB給電機能 (チャージアウト)：5V 1.8A (最大)
- 音楽再生時間：最大5時間 (音量とオーディオ内容により異なります)
- バッテリー充電時間：3時間
- 寸法 (幅 × 奥行 × 高さ)：417.50mmX181.50mmX211.50mm
- 重量：3433g
- Bluetooth®トランスミッターの周波数帯域：2402MHz～2480MHz

- Bluetooth®トランスミッター変調方式：GFSKπ/4-DQPSK/8-DPSK

KO

- 블루투스 버전: 4.2
- 지원: A2DP1.3 AVRCP 1.6 HFP 1.6
- 변환기: 2x 우퍼(90mm), 2x 트위터(20mm)
- 정격 출력: 4x25W(AC 모드)
- 주파수 응답: 50Hz-20kHz(-6dB)
- 신호링대 잡음비: 80dB A-가중
- 배터리 유형: 7.4V 3000mAh 리튬 이온 폴리머
- 전원 공급: 19V 3A
- USB 충전 출력: 5V 1.8A(최대)
- 음악 재생 시간: 최대 5시간(볼륨 레벨이나 오디오 콘텐츠에 따라 달라질 수 있음)
- 배터리 충전 시간: 3시간
- 치수(W × D × H): 417.50mmX181.50mmX211.50mm
- 중량: 3433g
- Bluetooth® 송신기 주파수 범위: 2402MHz ~ 2480MHz

- Bluetooth® 송신기 변조: GFSK, π/4 DQPSK, 8DPSK

CHT

- 藍牙®版本：4.2
- 支援：A2DP1.3 AVRCP 1.6 HFP 1.6
- 換能器：2 個重低音喇叭 (90mm) + 2 個高音喇叭 (20mm)
- 額定功率：4 個 25W (AC 模式)
- 頻率響應：50Hz-20kHz (-6dB)
- 雜訊比：80dB A 型加權
- 電池類型：7.4V 3000mAh 鋰離子聚合物電池
- 電源供應：19V 3A
- USB 對外充電：5V 1.8A (最大值)
- 音樂播放時間：長達 5 小時 (視音量和音訊內容而異)
- 電池充電時間：3 小時
- 尺寸 (寬 × 深 × 高)：417.50mmX181.50mmX211.50mm
- 重量：3433 克
- 藍牙® 發送頻率範圍：2402MHz 至 2480MHz

- 藍芽® 發送調幅：GFSK, π/4 DQPSK, 8DPSK

HE

- 4.2 :Bluetooth® גרסת
- תמיכה: A2DP1.3 AVRCP 1.6 HFP 1.6
- מתמרים: 2x וופרים (90 מ"מ), 2x טוויטרים (20 מ"מ)
- ידירו עמנה: 4x 25W (AC מצב)
- תגובת אות: 50Hz-20kHz (-6dB)
- יחס אות לרעש: 80dB A
- סוג סוללה: 7.4V 3000mAh ליטיום-יון פולימר
- אספקת כוח: 19V 3A
- סעיגת כוח: 5V 1.8A :BSU (מקסימום)
- משך נגינת מוזיקה: עד 5-ל שעות (משתנה בהתאם לעוצמת הקול ולתוכני השמע)
- זמן טעינת הסוללה: 3 שעות
- מידות (רוחב x עומק x גובה): 417.50 X מ"מ181.50 X מ"מ211.50 מ"מ
- משקל: 3,433 גרם
- טווח תדרי המשדר :Bluetooth®: 2402MHz עד 2480MHz

- אפנון משדר ה-Bluetooth®: GFSK, π/4 DQPSK, 8DPSK

PT

- Versão Bluetooth®: 4.2
- Supporto: A2DP1.3 AVRCP 1.6 HFP 1.6
- Transdutores: 2 x woofers (90 mm), 2 x tweeters (20 mm)
- Potência nominal: 4 x 25W (modo AC)
- Frequência de resposta: 50Hz-20kHz (-6dB)
- Índice de sinal para ruído: 80dB A-ponderado
- Tipo de bateria: 7.4V 3000mAh Bateria de íons de lítio
- Fornecimento de energia: 19V 3A
- USB total: 5V 1.8A (máximo)
- Autonomia musical: até 5 horas (varia de acordo com o nível do volume e o conteúdo áudio)
- Tempo de carregamento da bateria: 3 Horas
- Dimensões (C x L x A): 417,50 mm x 181,50 mm x 211,50 mm
- Peso: 3433 g
- Faixa de frequência do transmissor Bluetooth®: 2402MHz a 2480MHz

- Modulação do transmissor Bluetooth®: GFSK, π/4 DQPSK, 8DPSK

IT

- Versione Bluetooth®: 4.2
- Supporto: A2DP1.3 AVRCP 1.6 HFP 1.6
- Trasduttori: 2 x woofer (90 mm), 2 x tweeter (20 mm)
- Potenza nominale: 4 x 25 W (modalità CA)
- Risposta in frequenza: 50 Hz-20 kHz (-6 dB)
- Rapporto segnale/rumore: 80 dB (ponderato A)
- Tipo di batteria: Polimeri agli ioni di litio da 7,4 V 3000 mAh
- Alimentazione: 19 V 3 A
- Carica USB: 5 V 1,8 A (massimo)
- Tempo di riproduzione musica: fino a 5 ore (varia a seconda del livello del volume e del contenuto audio)
- Tempo di carica della batteria: 3 ore
- Dimensioni (L x P x A): 417,50 mm X 181,50 mm X 211,50 mm
- Peso: 3433 g
- Intervallo di frequenza del trasmettitore Bluetooth®: da 2402 MHz a 2480 MHz

- Modulazione trasmettitore Bluetooth®: GFSK, π/4 DQPSK, 8DPSK

RU

- Версия Bluetooth®: 4.2
- Поддержка: A2DP1.3 AVRCP 1.6 HFP 1.6
- Динамики: 2 низкочастотных динамика (90 мм), 2 высокочастотных динамика (20 мм)
- Номинальная мощность: 4 x 25 Вт (режим переменного тока)
- Частотная характеристика: 50 Гц – 20 кГц (-6 дБ)
- Соотношение сигнал-шум: 80 дБ А-взвешенный
- Тип аккумулятора: 7,4 В 3000 мАч, литий-ионный полимер
- Источник питания: 19 В 3 А
- USB зарядное устройство: 5 В 1,8 А (максимум)
- Время воспроизведения музыки: до 5 часов (зависит от громкости и аудио-контента)
- Время заряда аккумулятора: 3 часа
- Размеры (Ш × В × Г): 417,50 мм X 181,50 мм X 211,50 мм
- Масса: 3433 г
- Диапазон частот передатчика Bluetooth®: от 2402 МГц до 2480 МГц

- Модуляция Bluetooth®-передатчика: GFSK, π/4-DQPSK/8-DPSK

NO

- Bluetooth®-versjon: 4.2
- Støtte: A2DP1.3 AVRCP 1.6 HFP 1.6
- Høyttalerelementer: 2x basshøytalere (90 mm), 2x diskantthøytalere (20 mm)
- Nominell effekt: 4x25W (Tilkoblet strøm)
- Frekvensrespons: 50Hz–20kHz (–6dB)
- Signal-til-støy-forhold: 80dB A-vektet
- Batteritype: 7.4V 3000mAh Litium-ion-polymer
- Strømforsyning: 19V 3A
- USB-lading ut: 5V 1.8A (maksimum)
- Musikkspilletid: opptil 5 timer (varierer etter volumnivå og lydinnhold)
- Batteriladetid: 3 timer
- Dimensjoner (B x D x H): 417,50 mmX181,50 mmX211,50 mm
- Vekt: 3433 g
- Bluetooth®-senderens frekvensområde: 2402 MHz til 2480 MHz

- Bluetooth®-senderens modulering: GFSK/ π/4-DQPSK/8-DPSK

DA

- Bluetooth®-version: 4.2
- Support: A2DP1.3 AVRCP 1.6 HFP 1.6
- Transducere: 2 x basenhøjtalere (90 mm), 2 x diskanter (20 mm)
- Mærkeeffekt: 4 x 25 W (vekselstrømstilstand)
- Frekvensrespons: 50 Hz-20 kHz (-6 dB)
- Signal-støj-forhold: 80 dB A-vægtet
- Batteritype: 7,4 V 3000 mAh litiumionpolymer
- Strømforsyning: 19 V 3 A
- USB-opladningsudgang: 5 V 1,8 A (maksimum)
- Musikspilletid: Op til 5 timer (varierer afhængigt af lydstyrke og lydindhold)
- Opladningstid for batteriet: 3 timer:
- Mål (B x D x H): 417,50 mm x 181,50 mm x 211,50 mm
- Vægt: 3433 g
- Bluetooth®-senders frekvensområde: 2402 MHz til 2480 MHz

- Bluetooth®-senders modulation: GFSK, π/4-DQPSK, 8-DPSK

RU

- Версия Bluetooth®: 4.2
- Поддержка: A2DP1.3 AVRCP 1.6 HFP 1.6
- Динамики: 2 низкочастотных динамика (90 мм), 2 высокочастотных динамика (20 мм)
- Номинальная мощность: 4 x 25 Вт (режим переменного тока)
- Частотная характеристика: 50 Гц – 20 кГц (-6 дБ)
- Соотношение сигнал-шум: 80 дБ А-взвешенный
- Тип аккумулятора: 7,4 В 3000 мАч, литий-ионный полимер
- Источник питания: 19 В 3 А
- USB зарядное устройство: 5 В 1,8 А (максимум)
- Время воспроизведения музыки: до 5 часов (зависит от громкости и аудио-контента)
- Время заряда аккумулятора: 3 часа
- Размеры (Ш × В × Г): 417,50 мм X 181,50 мм X 211,50 мм
- Масса: 3433 г
- Диапазон частот передатчика Bluetooth®: от 2402 МГц до 2480 МГц

- Модуляция Bluetooth®-передатчика: GFSK, π/4-DQPSK/8-DPSK

PL

- Wersja Bluetooth®: 4.2
- Obsługa: A2DP1.3 AVRCP 1.6 HFP 1.6
- Przetworniki: 2 głośniki niskotonowe (90 mm), 2 głośniki wysokotonowe (20 mm)
- Moc znamionowa: 4 x 25 W (tryb AC)
- Pasma przenoszenia: 50 Hz-20 kHz (-6 dB)
- Stosunek sygnału do szumu: 80 dB poziom dźwięku A
- Typ akumulatora: litowo-polimerowy 7,4 V 3000 mAh
- Zasilanie: 19 V, 3 A
- Wyjście do ładowania przez USB: 5 V, 1,8 A (maks.)
- Czas odtwarzania muzyki: do 5 godzin (w zależności od poziomu głośności i rodzaju plików)
- Czas ładowania akumulatora: 3 godziny
- Wymiary (szer. x gł. x wys.): 417,50 x 181,50 x 211,50 (mm)
- Ciężar: 3433 g
- Zakres częstotliwości nadajnika Bluetooth®: 2402 MHz – 2480 MHz

- Modulacja nadajnika Bluetooth®: GFSK, π/4 DQPSK, 8DPSK

DA

- Bluetooth®-version: 4.2
- Support: A2DP1.3 AVRCP 1.6 HFP 1.6
- Transducere: 2 x basenhøjtalere (90 mm), 2 x diskanter (20 mm)
- Mærkeeffekt: 4 x 25 W (vekselstrømstilstand)
- Frekvensrespons: 50 Hz-20 kHz (-6 dB)
- Signal-støj-forhold: 80 dB A-vægtet
- Batteritype: 7,4 V 3000 mAh litiumionpolymer
- Strømforsyning: 19 V 3 A
- USB-opladningsudgang: 5 V 1,8 A (maksimum)
- Musikspilletid: Op til 5 timer (varierer afhængigt af lydstyrke og lydindhold)
- Opladningstid for batteriet: 3 timer:
- Mål (B x D x H): 417,50 mm x 181,50 mm x 211,50 mm
- Vægt: 3433 g
- Bluetooth®-senders frekvensområde: 2402 MHz til 2480 MHz

- Bluetooth®-senders modulation: GFSK, π/4-DQPSK, 8-DPSK

PL

- Wersja Bluetooth®: 4.2
- Obsługa: A2DP1.3 AVRCP 1.6 HFP 1.6
- Przetworniki: 2 głośniki niskotonowe (90 mm), 2 głośniki wysokotonowe (20 mm)
- Moc znamionowa: 4 x 25 W (tryb AC)
- Pasma przenoszenia: 50 Hz-20 kHz (-6 dB)
- Stosunek sygnału do szumu: 80 dB poziom dźwięku A
- Typ akumulatora: litowo-polimerowy 7,4 V 3000 mAh
- Zasilanie: 19 V, 3 A
- Wyjście do ładowania przez USB: 5 V, 1,8 A (maks.)
- Czas odtwarzania muzyki: do 5 godzin (w zależności od poziomu głośności i rodzaju plików)
- Czas ładowania akumulatora: 3 godziny
- Wymiary (szer. x gł. x wys.): 417,50 x 181,50 x 211,50 (mm)
- Ciężar: 3433 g
- Zakres częstotliwości nadajnika Bluetooth®: 2402 MHz – 2480 MHz

- Modulacja nadajnika Bluetooth®: GFSK, π/4 DQPSK, 8DPSK

CHS

- 蓝牙®版本：4.2
- 支持：A2DP1.3 AVRCP 1.6 HFP 1.6
- 变频器：2 个低音扬声器 (90 mm)、2 个高音扬声器 (20mm)
- 额定功率：4x25W (交流模式)
- 频率响应：50Hz-20kHz (-6dB)
- 信噪比：80dB (A 计权)
- 电池类型：7.4V 3000mAh 锂离子聚合物电池
- 电源：19V 3A
- USB 充电输出：5V 1.8A (最大值)
- 音乐播放时间：最长 5 小时 (因音量和音频内容而异)
- 电池充电时间：3 小时
- 尺寸 (宽 × 深 × 高)：417.50mmX181.50mmX211.50mm
- 重量：3433g
- Bluetooth® 蓝牙发射器频率范围：2402MHz 至 2480MHz

- Bluetooth® 蓝牙传输器调制：GFSK, π/4 DQPSK, 8DPSK

ID

- Versi bluetooth®: 4.2
- Mendukung: A2DP1.3 AVRCP 1.6 HFP 1.6
- Transduser: 2x woofer (90mm), 2x tweeter (20mm)
- Daya terukur: 4x25W (mode AC)
- Respons frekuensi: 50Hz-20kHz (-6dB)
- Rasio sinyal ke derau: 80dB berbobot-A
- Jenis baterai: Polymer litium-ion 7.4V 3000mAh
- Catu Daya: 19V 3A
- Pengisi USB: 5V 1.8A (maksimum)
- Waktu memutar musik: hingga 5 jam (tergantung volume dan konten audio)
- Waktu mengisi baterai: 3 Jam
- Dimensi (P x L x T): 417.50mmX181.50mmX211.50mm
- Berat: 3433g
- Rentang frekuensi pemancar Bluetooth®: 2402MHz hingga 2480MHz

- Modulasi pemancar Bluetooth®: GFSK, π/4 DQPSK, 8DPSK

HE

- 4.2 :Bluetooth® גרסת
- תמיכה: A2DP1.3 AVRCP 1.6 HFP 1.6
- מתמרים: 2x וופרים (90 מ"מ), 2x טוויטרים (20 מ"מ)
- ידירו עמנה: 4x 25W (AC מצב)
- תגובת אות: 50Hz-20kHz (-6dB)
- יחס אות לרעש: 80dB A
- סוג סוללה: 7.4V 3000mAh ליטיום-יון פולימר
- אספקת כוח: 19V 3A
- סעיגת כוח: 5V 1.8A :BSU (מקסימום)
- משך נגינת מוזיקה: עד 5-ל שעות (משתנה בהתאם לעוצמת הקול ולתוכני השמע)
- זמן טעינת הסוללה: 3 שעות
- מידות (רוחב x עומק x גובה): 417.50 X מ"מ181.50 X מ"מ211.50 מ"מ
- משקל: 3,433 גרם
- טווח תדרי המשדר :Bluetooth®: 2402MHz עד 2480MHz

- אפנון משדר ה-Bluetooth®: GFSK, π/4 DQPSK, 8DPSK

Торговая марка: harman/kardon
Название товара: Активная акустическая система
Изготовитель: Харман Индустри Инкорпорейтед, США, 06901
Контакты: г.Стамбул, Атлантик Стрит 400, офис: 1500
Српна профилжидения: Кипар
Импортер в Россия: ООО "ХАРМАН РУС СпАйэс", РОССИЯ, 127018, СМОСКВА, УЛ. ДВЕНЬЦЕВ, Д.12, КОРПУС 1
Гарантийный период: 1 год
Информация о сервисных центрах: www.harman.com/ru тел. +7-800-700-0467
Срок службы: 3 года
Срок хранения: не ограничен
Условия хранения: Стандартные при нормальных значениях климатических факторов внешней среды.

Дата документа соответствия: Товар сертифицирован
Номер документа: Дата изготовления устройства определяется по двум буквенным обозначениям из второй группы символов серийного номера изделия, следующих после разделительного знака «» Календарное соответствие по порядку букв латинского алфавита, начиная с января 2010 года: 000000-M0000000, где «M» – месяц производства (A – январь, B – февраль, C – март и т.д.) и «N» – год производства (A – 2010, B – 2011, C – 2012 и т.д.).

A	2010	N	2023
B	2011	O	2024
C	2012	P	2025
D	2013	Q	2026
E	2014	R	2027
G	2015	S	2028
H	2016	T	2029
I	2017	U	2030
J	2018	V	2031
K	2019	X	2032
L	2020	Y	2033
M	2021	Z	2034
M	2022	подготовительный А	

VOICELOGIC
 Voicelogic is a leading-edge voice-enhancement technology that significantly improves the clarity of voice communications by minimizing a wide variety of background noises.
Bluetooth®
 The Bluetooth® word mark and logos are registered trademarks owned by Bluetooth SIG, Inc. and any use of such marks by HARMAN International Industries, Incorporated is under license. Other trademarks and trade names are those of their respective owners.

Este equipamento opera em caráter secundário, isto é, não tem direito a proteção contra interferência prejudicial, mesmo de estações do mesmo tipo, e não pode causar interferência a sistemas operando em caráter primário.













Este produto está homologado e em conformidade de acordo com os procedimentos regulamentados pela Resolução 242/2008, e atende aos requisitos técnicos aplicados.

Para maiores informações, consulte o site da ANATEL – www.anatel.gov.br

ANATEL
Agência Nacional de Telecomunicações
XXXXXXXXXX
FPO
(01)07896359533671

CE1856

RESTRICTED

DESIGN ADAPTATION / IMAGE / FINAL ART					
<p>TR & Job No: TR01488 Job Description: TR01488_G0+Play_QSG_A Version: 11 Date: 2016-01-13 Other: N/A</p> <p>STIRRED. CPROFILE™ <small>Developed by</small> <small>CP011CP02CP03PWR04CP05PWR06M07P0809P0910P11</small></p>	<p>EQUITY COLORS: REPRESENTATION:</p> <table><tr><td> Cyan</td><td> Magenta</td><td> Yellow</td><td> Black</td></tr></table>	 Cyan	 Magenta	 Yellow	 Black
 Cyan	 Magenta	 Yellow	 Black		

IMPORTANT NOTE: THE PRINT/PDF IS FOR LAYOUT AND TEXT ILLUSTRATION ONLY. THE COLOURS INDICATED HERE MAY NOT APPEAR SAME IN THE FINAL PROOF, ALTHOUGH EVERY EFFORT HAS BEEN MADE TO CHECK THE CORRECTION OF LAYOUT AND TEXT. IT IS CLIENT RESPONSIBILITY TO VERIFY BEFORE GIVING THE FINAL APPROVAL.