

# HITACHI

MODEL  
MODÈLE  
MODELO

**D 10YB**

ANGLE DRILL  
PERCEUSE D'ANGLE  
TALADRO ANGULAR

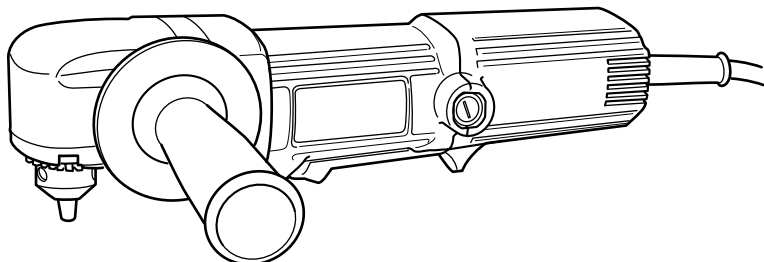

## SAFETY INSTRUCTIONS AND INSTRUCTION MANUAL

### **⚠ WARNING**

**IMPROPER OR UNSAFE** use of this power tool can result in death or serious bodily injury!

This manual contains important information about product safety. Please read and understand this manual **BEFORE** operating the power tool. Please keep this manual available for other users and owners before they use the power tool. This manual should be stored in safe place.

## INSTRUCTIONS DE SECURITE ET MODE D'EMPLOI

### **⚠ AVERTISSEMENT**

Une utilisation **INCORRECTE OU DANGEREUSE** de cet outil motorisé peut entraîner la mort ou de sérieuses blessures corporelles!

Ce mode d'emploi contient d'importantes informations à propos de la sécurité de ce produit. Prière de lire et de comprendre ce mode d'emploi **AVANT** d'utiliser l'outil motorisé. Garder ce mode d'emploi à la disponibilité des autres utilisateurs et propriétaires avant qu'ils utilisent l'outil motorisé. Ce mode d'emploi doit être conservé dans un endroit sûr.

## INSTRUCCIONES DE SEGURIDAD Y MANUAL DE INSTRUCCIONES

### **⚠ ADVERTENCIA**

¡La utilización **INAPROPIADA O PELIGROSA** de esta herramienta eléctrica puede resultar en lesiones de gravedad o la muerte!

Este manual contiene información importante sobre la seguridad del producto. Lea y comprenda este manual **ANTES** de utilizar la herramienta eléctrica. Guarde este manual para que puedan leerlo otras personas antes de utilizar la herramienta eléctrica. Este manual debe ser guardado en un lugar seguro.



DOUBLE INSULATION  
DOUBLE ISOLATION  
AISLAMIENTO DOBLE

## CONTENTS

English	Page	Page	
IMPORTANT SAFETY INFORMATION .....	3	SPECIFICATIONS .....	9
MEANINGS OF SIGNAL WORDS .....	3		
<b>SAFETY</b> .....	4	<b>ASSEMBLY AND OPERATION</b> .....	10
GENERAL SAFETY RULES .....	4	APPLICATIONS .....	10
SPECIFIC SAFETY RULES AND		PRIOR TO OPERATION .....	10
SYMBOLS .....	6	HOW TO USE .....	11
DOUBLE INSULATION FOR SAFER		<b>MAINTENANCE AND INSPECTION</b> ....	13
OPERATION .....	8		
<b>FUNCTIONAL DESCRIPTION</b> .....	9		
NAME OF PARTS .....	9		

## TABLE DES MATIERES

Français	Page	Page	
IIINFORMATIONS IMPORTANTES		SPECIFICATIONS .....	22
DE SÉCURITÉ .....	16	<b>ASSEMBLAGE ET FONCTIONNEMENT</b> ....	23
SIGNIFICATION DES MOTS		APPLICATIONS .....	23
D'AVERTISSEMENT .....	16	AVANT L'UTILISATION .....	23
<b>SECURITE</b> .....	17	UTILISATION .....	24
REGLES GENERALE DE SECURITE ....	17	<b>ENTRETIEN ET INSPECTION</b> .....	26
REGLES DE SECURITE SPECIFIQUES			
ET SYMBOLES .....	19		
DOUBLE ISOLATION POUR UN			
FONCTIONNEMENT PLUS SUR ...	21		
<b>DESCRIPTION FONCTIONNELLE</b> .....	22		
NOM DES PARTIES .....	22		

## ÍNDICE

Español	Página	Página	
INFORMACIÓN IMPORTANTE		SPECIFICACIONES .....	35
SOBRE SEGURIDAD .....	29	<b>MONTAJE Y OPERACIÓN</b> .....	36
SIGNIFICADO DE LAS PALABRAS		APLICACIONES .....	36
DE SEÑALIZACIÓN .....	29	ANTES DE LA OPERACIÓN .....	36
<b>SEGURIDAD</b> .....	30	COMO SE USA .....	37
NORMAS GENERALES DE SEGURIDAD ...	30	<b>MANTENIMIENTO E INSPECCIÓN</b> ....	39
NORMAS Y SÍMBOLOS			
ESPECÍFICOS DE SEGURIDAD .....	32		
AISLAMIENTO DOBLE PARA OFRECER			
UNA OPERACIÓN MÁS SEGURA .....	34		
<b>DESCRIPCIÓN FUNCIONAL</b> .....	35		
NOMENCLATURA .....	35		

---

## **IMPORTANT SAFETY INFORMATION**

---

Read and understand all of the safety precautions, warnings and operating instructions in the Instruction Manual before operating or maintaining this power tool.

Most accidents that result from power tool operation and maintenance are caused by the failure to observe basic safety rules or precautions. An accident can often be avoided by recognizing a potentially hazardous situation before it occurs, and by observing appropriate safety procedures.

Basic safety precautions are outlined in the "SAFETY" section of this Instruction Manual and in the sections which contain the operation and maintenance instructions.

Hazards that must be avoided to prevent bodily injury or machine damage are identified by WARNINGS on the power tool and in this Instruction Manual.

**NEVER** use this power tool in a manner that has not been specifically recommended by HITACHI.

---

## **MEANINGS OF SIGNAL WORDS**

---

**WARNING** indicates a potentially hazardous situations which, if ignored, could result in death or serious injury.

**CAUTION** indicates a potentially hazardous situations which, if not avoided, may result in minor or moderate injury, or may cause machine damage.

**NOTE** emphasizes essential information.

# SAFETY

## GENERAL SAFETY RULES

### **⚠️ WARNING:** Read and understand all instructions.

Failure to follow all instructions listed below, may result in electric shock, fire and/or serious personal injury.

## SAVE THESE INSTRUCTIONS

### 1. Work Area

- (1) **Keep your work area clean and well lit.** Cluttered benches and dark areas invite accidents.
- (2) **Do not operate power tools in explosive atmospheres, such as in the presence of flammable liquids, gases, or dust.** Power tools create sparks which may ignite the dust of fumes.
- (3) **Keep bystanders children, and visitors away while operating a power tool.** Distractions can cause you to lose control.

### 2. Electrical Safety

- (1) **Double Insulated tools are equipped with a polarized plug (one blade is wider than the other.) This plug will fit in a polarized outlet only one way. If the plug does not fit fully in the outlet, reverse the plug. If it still does not fit, contact a qualified electrician to install a polarized outlet. Do not change the plug in any way.** Double Insulation  eliminates the need for the three wire grounded power cord and grounded power supply system.
- (2) **Avoid body contact with grounded surfaces such as pipes, radiators, ranges and refrigerators.** There is an increased risk of electric shock if your body is grounded.
- (3) **Do not expose power tools to rain or wet conditions.** Water entering a power tool will increase the risk of electric shock.
- (4) **Do not abuse the cord. Never use the cord to carry the tools or pull the plug from a receptacle. Keep cord away from heat, oil, sharp edges or moving parts. Replace damaged cords immediately.** Damaged cords increase the risk of electric shock.
- (5) **When operating a power tool outside, use an outdoor extension cord marked "W-A" or "W".** These cords are rated for outdoor use and reduce the risk of electric shock.

### 3. Personal Safety

- (1) **Stay alert, watch what you are doing and use common sense when operating a power tool. Do not use tool while tired or under the influence of drugs, alcohol, or medication.** A moment of inattention while operating power tools may result in serious personal injury.
- (2) **Dress properly. Do not wear loose clothing or jewelry. Contain long hair. Keep your hair, clothing and gloves away from moving parts.** Loose clothes, jewelry, or long hair can be caught in moving parts.
- (3) **Avoid accidental starting. Be sure switch is off before plugging in.** Carrying tools with your finger on the switch or plugging in tools that have the switch on invites accidents.

- (4) **Remove adjusting keys or wrenches before turning the tool on.** A wrench or a key that is left attached to a rotating part of the tool may result in personal injury.
  - (5) **Do not overreach. Keep proper footing and balance at all times.** Proper footing and balance enables better control of the tool in unexpected situations.
  - (6) **Use safety equipment. Always wear protective glasses.** Dust mask, nonskid safety shoes, hard hat, or ear plugs must be used for appropriate conditions.
4. **Tool Use and Care**
- (1) **Use clamps or other practical way to secure and support the workpiece to a stable platform.** Holding the work by hand or against your body is unstable and may lead to loss of control.
  - (2) **Do not force tool. Use the correct tool for your application.** The correct tool will do the job better and safer at the rate for which it is designed.
  - (3) **Do not use tool if switch does not turn it on or off.** Any tool that cannot be controlled with the switch is dangerous and must be repaired.
  - (4) **Disconnect the plug from the power source before making any adjustments, changing accessories, or storing the tool.** Such preventive safety measures reduce the risk of starting the tool accidentally.
  - (5) **Store idle tools out of reach of children and other untrained persons.** Tools are dangerous in the hands of untrained users.
  - (6) **Maintain tools with care. Keep cutting tools sharp and clean.** Properly maintained tools, with sharp cutting edges are less likely to bind and are easier to control.
  - (7) **Check for misalignment or binding of moving parts, breakage of parts, and any other condition that may affect the tool's operation. If damaged, have the tool serviced by a HITACHI authorized service center before using.** Many accidents are caused by poorly maintained tools.
  - (8) **Use only accessories that are recommended by the manufacturer for your model.** Accessories that may be suitable for one tool, may become hazardous when used with another tool.
5. **Service**
- (1) **Tool service must be performed only by a HITACHI authorized service center.** Service or maintenance performed by unqualified personnel could result in a risk of injury.
  - (2) **When servicing a tool, use only identical replacement parts. Follow instructions in the Maintenance section of this manual.** Use of unauthorized parts or failure to follow Maintenance Instruction may create a risk of electric shock or injury.

## SPECIFIC SAFETY RULES AND SYMBOLS

1. **Hold tools by insulated gripping surfaces when performing an operation where the cutting tool may contact hidden wiring or its own cord.** Contact with a “live” wire will make exposed metal parts of the tool “live” and shock the operator.
2. **ALWAYS wear ear plugs when using the tool for extended periods.**

Prolonged exposure to high intensity noise can cause hearing loss.

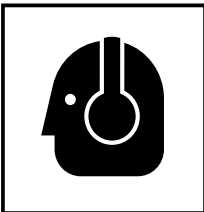

3. **NEVER** touch the tool bit with bare hands after operation.
4. **NEVER** wear gloves made of stuff liable to roll up such as cotton, wool, cloth or string, etc.
5. **ALWAYS** attach the side handle and securely grip the Drill.
6. **NEVER touch moving parts.**  
**NEVER** place your hands, fingers or other body parts near the tool's moving parts.
7. **NEVER operate without all guards in place.**  
**NEVER** operate this tool without all guards or safety features in place and in proper working order. If maintenance or servicing requires the removal of a guard or safety feature, be sure to replace the guard or safety feature before resuming operation of the tool.
8. **Use right tool.**  
Don't force small tool or attachment to do the job of a heavy-duty tool.  
Don't use tool for purpose not intended—for example— don't use circular saw for cutting tree limbs or logs.
9. **NEVER use a power tool for applications other than those specified.**  
**NEVER** use a power tool for applications other than those specified in the Instruction Manual.
10. **Handle tool correctly.**  
Operate the tool according to the instructions provided herein. Do not drop or throw the tool. **NEVER** allow the tool to be operated by children, individuals unfamiliar with its operation or unauthorized personnel.
11. **Keep all screws, bolts and covers tightly in place.**  
Keep all screws, bolts, and plates tightly mounted. Check their condition periodically.
12. **Do not use power tools if the plastic housing or handle is cracked.**  
Cracks in the tool's housing or handle can lead to electric shock. Such tools should not be used until repaired.
13. **Blades and accessories must be securely mounted to the tool.**  
Prevent potential injuries to yourself or others. Blades, cutting implements and accessories which have been mounted to the tool should be secure and tight.
14. **Keep motor air vent clean.**  
The tool's motor air vent must be kept clean so that air can freely flow at all times. Check for dust build-up frequently.

**15. Operate power tools at the rated voltage.**

Operate the power tool at voltages specified on its nameplate.

If using the power tool at a higher voltage than the rated voltage, it will result in abnormally fast motor revolution and may damage the unit and the motor may burn out.

**16. NEVER use a tool which is defective or operating abnormally.**

If the tool appears to be operating unusually, making strange noises, or otherwise appears defective, stop using it immediately and arrange for repairs by a Hitachi authorized service center.

**17. NEVER leave tool running unattended. Turn power off.**

Don't leave tool until it comes to a complete stop.

**18. Carefully handle power tools.**

Should a power tool be dropped or struck against hard materials inadvertently, it may be deformed, cracked, or damaged.

**19. Do not wipe plastic parts with solvent.**

Solvents such as gasoline, thinner benzene, carbon tetrachloride, and alcohol may damage and crack plastic parts. Do not wipe them with such solvents.

Wipe plastic parts with a soft cloth lightly dampened with soapy water and dry thoroughly.

**20. ALWAYS wear eye protection that meets the requirement of the latest revision of ANSI Standard Z87.1.**

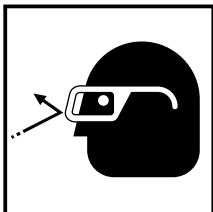

**21. ALWAYS be careful with buried object such as an underground wiring.**

Touching these active wiring or electric cable with this tool, you may receive an electric shock.

Confirm if there are any buried object such as electric cable within the wall, floor or ceiling where you are going to operate here after.

**22. Definitions for symbols used on this tool**

V ..... volts

Hz ..... hertz

A ..... amperes

$n_0$  ..... no load speed

W ..... watt

 ..... Class II Construction

---/min ... revolutions per minute

$\sim$  ..... Alternating current

---

## **DOUBLE INSULATION FOR SAFER OPERATION**

---

To ensure safer operation of this power tool, HITACHI has adopted a double insulation design. "Double insulation" means that two physically separated insulation systems have been used to insulate the electrically conductive materials connected to the power supply from the outer frame handled by the operator. Therefore, either the symbol "□" or the words "Double insulation" appear on the power tool or on the nameplate.

Although this system has no external grounding, you must still follow the normal electrical safety precautions given in this Instruction Manual, including not using the power tool in wet environments.

To keep the double insulation system effective, follow these precautions:

- Only HITACHI AUTHORIZED SERVICE CENTER should disassemble or assemble this power tool, and only genuine HITACHI replacement parts should be installed.
- Clean the exterior of the power tool only with a soft cloth moistened with soapy water, and dry thoroughly.  
Never use solvents, gasoline or thinners on plastic components; otherwise the plastic may dissolve.

**SAVE THESE INSTRUCTIONS  
AND  
MAKE THEM AVAILABLE TO  
OTHER USERS  
AND  
OWNERS OF THIS TOOL!**



# FUNCTIONAL DESCRIPTION

## NOTE:

The information contained in this Instruction Manual is designed to assist you in the safe operation and maintenance of the power tool.

**NEVER** operate, or attempt any maintenance on the tool unless you have first read and understood all safety instructions contained in this manual.

Some illustrations in this Instruction Manual may show details or attachments that differ from those on your own power tool

## NAME OF PARTS

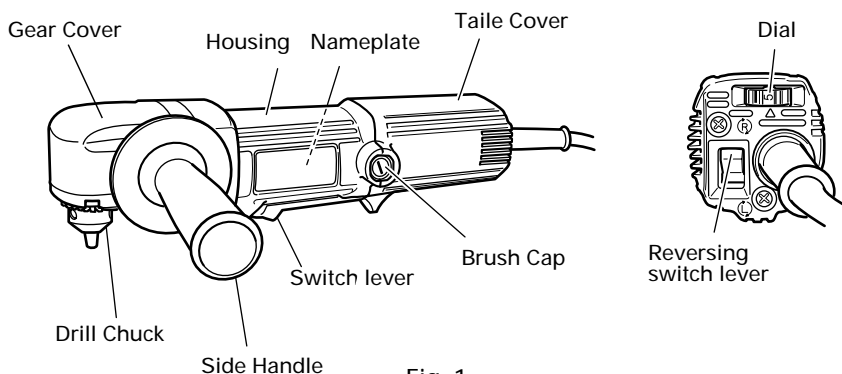

Fig. 1

## SPECIFICATIONS

Motor	Single Phase, Series Commutator Motor	
Power Source	Single Phase 115V AC 60 Hz	
Current	4.6A	
No-Load Speed	500–2300/min.	
Drill Chuck Capacity	3/8" (10 mm)	
Capacity	Steel	3/8" (10 mm)
	Wood	7/8" (22mm)
Weight (without cord)	3.3 lbs(1.5 kg)	

# ASSEMBLY AND OPERATION

## APPLICATIONS

- Boring holes in metal, wood and plastic.

## PRIOR TO OPERATION

### 1. Power source

Ensure that the power source to be utilized conforms to the power source requirements specified on the product nameplate.

### 2. Power switch

Ensure that the switch is in the OFF position. If the plug is connected to a receptacle while the switch is in the ON position, the power tool will start operating immediately and can cause serious injury.

### 3. Extension cord

When the work area is far away from the power source, use an extension cord of sufficient thickness and rated capacity. The extension cord should be kept as short as practicable.



### **⚠ WARNING:**

**Damaged cord must be replaced or repaired.**

### 4. Check the receptacle

If the receptacle only loosely accepts the plug, the receptacle must be repaired. Contact a licensed electrician to make appropriate repairs.

If such a faulty receptacle is used, it may cause overheating, resulting in a serious hazard.

### 5. Check your work environment:

Confirm that the work site is placed under appropriate conditions conforming to prescribed precautions.

### 6. Selecting the appropriate drill bit:

#### ○ When boring metal or plastic

Use an ordinary metalworking drill bit.

#### ○ When boring wood

Use an ordinary woodworking drill bit.

However, when drilling 1/4" (6.5 mm) or smaller holes, use a metalworking drill bit.

## 7. Mounting drill bits (Fig. 2)

Tighten drill bits with the chuck wrench. There are three holes in which the chuck wrench should be inserted. Tighten them equally in turn at three holes, without tightening them only at one hole. The drill bit can be removed in the opposite method as mentioned above.

## 8. Confirm the direction of bit rotation (Fig. 3)

The bit rotates clockwise (viewed from the top side) by pushing the R-side of the reversing switch lever. The L-side of the lever is pushed to turn the bit counterclockwise.

### ⚠ CAUTION

Never change the direction of bit rotation while operating.

Turn the power switch OFF before changing the direction of bit rotation; otherwise, burning of the motor will result.

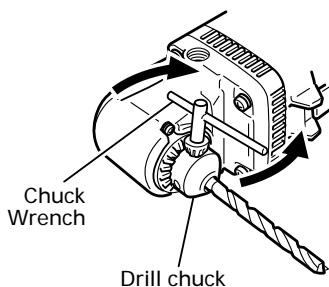

Fig. 2

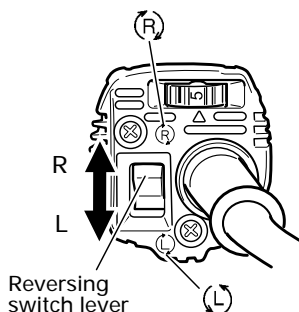

Fig. 3

## 9. Fixing the side handle

Screw the side handle into the gear cover.

## HOW TO USE

### ⚠ CAUTION:

To prevent accidents, make sure to turn the switch off and disconnect the plug from the receptacle when the drill bits and other various parts are installed or removed. The power switch should also be turned off during a work break and after work.

## 1. Operation of switch

### ○ Turning the switch on

Slide the switch lever on the main body backward as illustrated in Fig. 5. When you slide it backward completely, the switch gets turned on and locked in that condition.

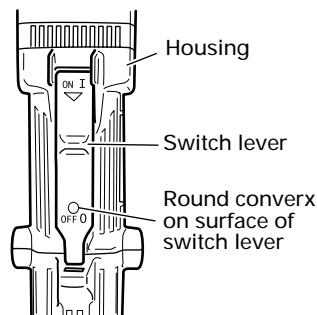

Fig. 4

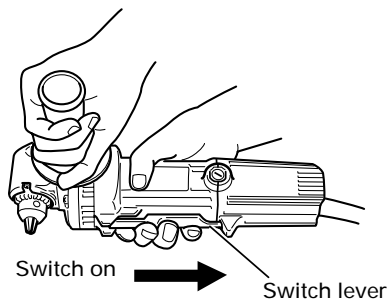

Fig. 5

- Turning the switch off  
Press the round convex on the surface of the switch lever as illustrated in Fig. 6. Then, the lock comes off, the switch lever returns forward on the main body by the spring's force, and the switch gets turned off.

- 2. Pressing force of drill  
You can not get holes quickly even if pressing it by strong force more than necessary. It not only damages the tip of drill bits and decreases the efficiency of operation, but also shortens the life of the drill.

- 3. When drilling completely through the material  
When the drill bit bores completely through the material, careless handling often results in a broken drill bit or damage to the drill body itself due to the sudden movement of the drill. Always be alert and ready to release pushing force and hold the drill body securely with both hands when drilling through the material.

- 4. Adjusting the drilling speed  
D10YB is equipped with electric control circuit which enables non-step speed control. To adjust the speed, turn the dial shown in Fig. 7. When the dial is set to "1", the drilling speed is minimum speed (500/min). When the dial is set to "5", the drilling speed is maximum speed (2300/min). Adjust the drilling speed according to the material.

**NOTE:**  
When the dial is set to "1", there can be cases where no rotation takes place due to a power situation, etc. In this case, raise the dial slightly before use.

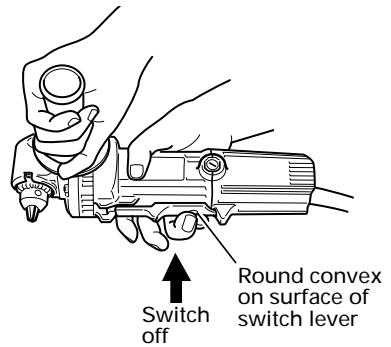

Fig. 6

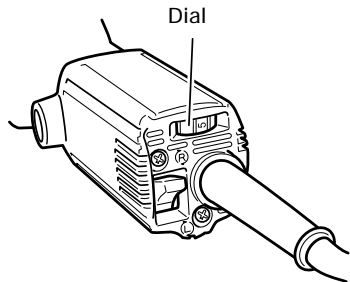

Fig. 7

# MAINTENANCE AND INSPECTION

**⚠ WARNING:** Be sure to switch power OFF and disconnect the plug from the receptacle during maintenance and inspection.

## 1. Inspecting the drill bits

Since use of a dull tool will cause motor malfunctioning and degraded efficiency, replace the drill bit with a new one or resharpening without delay when abrasion is noted.

## 2. Inspecting the screws

Regularly inspect all screws and ensure that they are fully tightened. Should any of the screws be loosened, retighten them immediately.

**⚠ WARNING:** Using this drill with loosened screws is extremely dangerous.

## 3. Keeping after use

When not in use, the Power tool should be kept in a dry place out of the reach of children.

## 4. Inspecting the carbon brushes (Fig. 8)

The motor employs carbon brushes which are consumable parts. Replace the carbon brush with a new one when it becomes worn to its wear limit. Always keep carbon brushes clean and ensure that they slide freely within the brush holders.

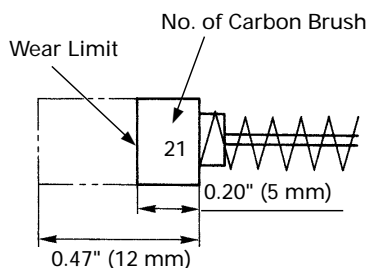

Fig. 8

**⚠ CAUTION:** Using this portable grinder with a carbon brush which is worn in excess of the wear limit will damage the motor.

**NOTE:** Use HITACHI carbon brush No. 21 indicated in Fig. 8.

## 5. Replacing carbon brushes

Remove the brush caps (Fig. 1) with a slotted screwdriver. The carbon brushes can then be easily removed.

## 6. Maintenance of the motor

The motor unit winding is the very "heart" of the power tool. Exercise due care to ensure the winding does not become damaged and/or wet with oil or water.

## 7. Service and repairs

All quality power tools will eventually require servicing or replacement of parts because of wear from normal use. To assure that only authorized replacement parts will be used, all service and repairs must be performed by a HITACHI AUTHORIZED SERVICE CENTER, ONLY.

## 8. Service parts list

**⚠ CAUTION:** Repair, modification and inspection of Hitachi Power Tools must be carried out by an Hitachi Authorized Service Center.

**This Parts List will be helpful if presented with the tool to the Hitachi Authorized Service Center when requesting repair or other maintenance. In the operation and maintenance of power tools, the safety regulations and standards prescribed in each country must be observed.**

### **MODIFICATIONS:**

Hitachi Power Tools are constantly being improved and modified to incorporate the latest technological advancements.

Accordingly, some parts (i.e. code numbers and/or design) may be changed without prior notice.



---

## INFORMATIONS IMPORTANTES DE SÉCURITÉ

---

Lire et comprendre toutes les précautions de sécurité, les avertissements et les instructions de fonctionnement dans ce mode d'emploi avant d'utiliser ou d'entretenir cet outil motorisé.

La plupart des accidents causés lors de l'utilisation ou de l'entretien de l'outil motorisé proviennent d'un non respect des règles ou précautions de base de sécurité. Un accident peut la plupart du temps être évité si l'on reconnaît une situation de danger potentiel avant qu'elle ne se produise, et en observant les procédures de sécurité appropriées.

Les précautions de base de sécurité sont mises en évidence dans la section "SECURITE" de ce mode d'emploi et dans les sections qui contiennent les instructions de fonctionnement et d'entretien.

Les dangers qui doivent être évités pour prévenir des blessures corporelles ou un endommagement de la machine sont identifiés par AVERTISSEMENTS sur l'outil motorisé et dans ce mode d'emploi.

**NE JAMAIS** utiliser cet outil motorisé d'une manière qui n'est pas spécifiquement recommandée par HITACHI.

---

## SIGNIFICATION DES MOTS D'AVERTISSEMENT

---

**AVERTISSEMENT** indique des situations potentiellement dangereuses qui, si elles sont ignorées, pourraient entraîner la mort ou de sérieuses blessures.

**PRECAUTION** indique des situations dangereuses potentielles qui, si elles ne sont pas évitées, peuvent entraîner de mineures et légères blessures ou endommager la machine.

**REMARQUE** met en relief des informations essentielles.



# SECURITE

## REGLES GENERALE DE SECURITE

**⚠ AVERTISSEMENT:** Lire et comprendre toutes les instructions.

Un non respect de toutes les instructions ci-dessous peut entraîner une électrocution, un incendie et/ou de sérieuses blessures personnelles.

## CONSERVER CES INSTRUCTIONS

### 1. Zone de travail

- (1) **Garder la zone de travail propre et bien éclairée.** Les établis mal rangés et les zones sombres invitent aux accidents.
- (2) **Ne pas utiliser les outils motorisés dans une atmosphère explosive, telle qu'en présence de liquides inflammables, de gaz ou de poussières.** Les outils motorisés créent des étincelles qui risquent d'enflammer la poussière ou les vapeurs.
- (3) **Tenir les spectateurs, les enfants et les visiteurs éloignés, lors de l'utilisation de l'outil motorisé.** Une distraction peut faire perdre le contrôle de la machine.

### 2. Sécurité électrique

- (1) **Les outils à double isolation sont équipés d'une fiche polarisée (une lame est plus large que l'autre).** Cette fiche ne pénétrera dans une prise secteur polarisée que dans un sens. Si la fiche ne rentre pas complètement dans la prise, la retourner. Si elle ne rentre toujours pas, contacter un électricien qualifié pour installer une prise polarisée. **Ne pas modifier la fiche d'aucune façon.** La double isolation  élimine le besoin d'un cordon d'alimentation à trois fils et d'un système d'alimentation avec mises à la terre.
- (2) **Eviter tout contact corporel avec les surfaces mises à la terre telles que les canalisations, les radiateurs, les réchauds et les réfrigérateurs.** Il y a un risque accru d'électrocution si son corps est mis à la terre.
- (3) **Ne pas exposer les outils motorisés à la pluie ou à l'humidité.** De l'eau pénétrant à l'intérieur de l'outil motorisé augmente le risque d'électrocution.
- (4) **Ne pas maltraiter le cordon d'alimentation. Ne jamais utiliser le cordon pour porter les outils ou tirer sur la fiche du réceptacle. Garder le cordon à l'écart de la chaleur, de l'huile, des arêtes coupantes ou des pièces en mouvement. Remplacer les cordons endommagés immédiatement.** Des cordons endommagés augmentent le risque d'électrocution.
- (5) **Lors de l'utilisation d'un outil motorisé, utiliser un cordon de rallonge extérieur marqué "W-A" ou "W".** Ces cordons sont prévus pour une utilisation extérieure et réduisent les risques d'électrocution.

### 3. Sécurité personnelle

- (1) **Rester sur ses gardes, regarder ce que l'on fait et utiliser son sens commun lors de l'utilisation d'un outil motorisé. Ne pas utiliser un outil en état de fatigue ou sous l'influence de drogues, d'alcool ou de médicaments.** Un moment d'inattention lors de l'utilisation de l'outil motorisé peut entraîner de sérieuses blessures personnelles.
- (2) **S'habiller correctement. Ne pas porter des vêtements larges ou des bijoux. Attacher les cheveux longs. Tenir ses cheveux, vêtements et ses gants éloignés des parties mobiles.** Les vêtements larges, les bijoux et les cheveux longs peuvent se prendre dans les parties mobiles.

- (3) **Eviter tout démarrage accidentel. S'assurer que le l'interrupteur d'alimentation est sur la position d'arrêt avant de brancher la machine.** Transporter l'appareil avec les doigts sur l'interrupteur d'alimentation ou brancher un outil avec l'interrupteur sur la position marche invite aux accidents.
  - (4) **Retirer les clefs d'ajustement ou les commutateurs avant de mettre l'outil sous tension.** Une clef qui est laissée attachée à une partie tournante de l'outil peut provoquer une blessure personnelle.
  - (5) **Ne pas trop présumer de ses forces. Garder en permanence une position et un équilibre correct.** Une position et un équilibre correct permettent un meilleur contrôle de l'outil dans des situations inattendues.
  - (6) **Utiliser un équipement de sécurité. Toujours porter des lunettes de protection.** Un masque à poussière, des chaussures de sécurité antidérapantes, un chapeau dur et des bouchons d'oreille doivent être utilisés dans les conditions appropriées.
4. **Utilisation de l'outil et entretien**
- (1) **Utiliser un étau ou toutes autres façons de fixer et maintenir la pièce à usiner sur une plate-forme stable.** Tenir la pièce avec la main ou contre son corps est instable et peut conduire à une perte de contrôle de l'outil.
  - (2) **Ne pas forcer sur l'outil. Utiliser l'outil correct pour l'application souhaitée.** L'outil correct réalisera un meilleur et plus sûr travail dans le domaine pour lequel il a été conçu.
  - (3) **Ne pas utiliser un outil s'il ne se met pas sous ou hors tension avec un interrupteur.** Un outil qui ne peut pas être commandé avec un interrupteur est dangereux et doit être réparé.
  - (4) **Déconnecter la fiche de la source d'alimentation avant de réaliser tout ajustement, changement d'accessoires ou pour ranger l'outil.** De telles mesures de sécurité réduisent le risque que l'outil ne démarre accidentellement.
  - (5) **Ranger les outils inutilisés hors de la portée des enfants et des autres personnes inexpérimentées.** Les outils sont dangereux dans les mains de personnes inexpérimentées.
  - (6) **Conservier les outils avec soin. Garder les outils de coupe aiguisés et propres.** Des outils bien entretenus, avec des lames coupantes aiguisées risquent moins de se gripper et sont plus faciles à contrôler.
  - (7) **Vérifier les défauts d'alignement ou grippage des parties mobiles, les ruptures des pièces et toutes les autres conditions qui peuvent affecter le fonctionnement des outils. En cas de dommage, faire réparer l'outil par un centre de service HITACHI autorisé avant de l'utiliser.** Beaucoup d'accidents sont causés par des outils mal entretenus.
  - (8) **Utiliser uniquement les accessoires recommandés par le fabricant pur le modèle utilisé.** Des accessoires qui peuvent convenir à un outil, peuvent devenir dangereux lorsqu'ils sont utilisés avec un autre outil.
5. **Réparation**
- (1) **La réparation de l'outil ne doit être réalisée que par un centre de service HITACHI autorisé.** Une réparation ou un entretien réalisé par un personnel non qualifié peut entraîner des risques de blessures.
  - (2) **Lors de la réparation d'un outil, utiliser uniquement des pièces de rechange identiques. Suivre les instructions de la section d'entretien de ce mode d'emploi.** L'utilisation de pièces non autorisées ou un non respect des instructions d'entretien peut créer un risque d'électrocution ou de blessures.

## REGLES DE SECURITE SPECIFIQUES ET SYMBOLES

1. Tenir les outils par les surfaces de grippage lors de la réalisation d'opération où l'outil de coupe risque d'entrer en contact avec des câbles cachés ou son propre cordon. Un contact avec un fil "sous tension" mettra les parties métalliques de l'outil "sous tension" et électrocutera l'utilisateur.
2. **TOUJOURS** porter des bouchons d'oreille lors de l'utilisation de l'outil pendant de longues périodes.

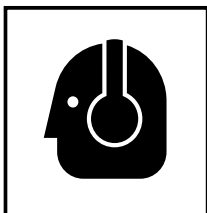

Une exposition prolongée à un son de forte intensité peut endommager l'ouïe de l'utilisateur.

3. **NE JAMAIS** toucher la mèche avec des mains nues après l'utilisation.
4. **NE JAMAIS** porter de gants faits d'une matière qui risque de s'enrouler, comme du coton, de la laine, de la toile ou de la ficelle, etc.
5. **TOUJOURS** fixer la poignée latérale et tenir la perceuse solidement.
6. **NE JAMAIS** toucher les parties mobiles.  
**NE JAMAIS** placer ses mains, ses doigts ou toute autre partie de son corps près des parties mobiles de l'outil.
7. **NE JAMAIS** utiliser l'outil sans que tous les dispositifs de sécurité ne soient en place.  
**NE JAMAIS** faire fonctionner cet outil sans que tous les dispositifs et caractéristiques de sécurité ne soient en place et en état de fonctionnement. Si un entretien ou une réparation nécessite le retrait d'un dispositif ou d'une caractéristique de sécurité, s'assurer de bien remettre en place le dispositif ou la caractéristique de sécurité avant de recommencer à utiliser l'outil.
8. **Utiliser l'outil correct**  
Ne pas forcer sur un petit outil ou accessoire pour faire le travail d'un outil de grande puissance. Ne pas utiliser un outil pour un usage pour lequel il n'a pas été prévu: par exemple, ne pas utiliser une scie circulaire pour couper des branches d'arbre ou des bûches.
9. **NE JAMAIS** utiliser un outil motorisé pour des applications autres que celles spécifiées.  
**NE JAMAIS** utiliser un outil motorisé pour des applications autres que celles spécifiées dans le mode d'emploi.
10. **Manipuler l'outil correctement**  
Utiliser l'outil de la façon indiquée dans ce mode d'emploi. Ne pas laisser tomber ou lancer l'outil. **NE JAMAIS** permettre que l'outil soit utilisé par des enfants, des personnes non familiarisées avec son fonctionnement ou un personnel non autorisé.
11. **Maintenir toutes les vis, tous les boulons et les couvercles fermement en place.**  
Maintenir toutes les vis, tous les boulons et les couvercles fermement montés. Vérifier leurs conditions périodiquement.
12. **Ne pas utiliser les outils motorisés si le revêtement de plastique ou la poignée est fendu.**  
Des fentes dans le revêtement ou la poignée peuvent entraîner une électrocution. De tels outils ne doivent pas être utilisés avant d'être réparé.

- 13. Les lames et les accessoires doivent être fermement montés sur l'outil.**  
 Éviter les blessures potentielles personnelles et aux autres. Les lames, les instruments de coupe et les accessoires qui ont été montés sur l'outil doivent être fixés et serrés fermement.
- 14. Garder propres les événements d'air du moteur**  
 Les événements d'air du moteur doivent être maintenus propres de façon que l'air puisse circuler librement tout le temps. Vérifier les accumulations de poussière fréquemment.
- 15. Utiliser l'outil motorisé à la tension nominale.**  
 Utiliser l'outil motorisé à la tension spécifiée sur sa plaque signalétique.  
 Si l'on utilise l'outil motorisé avec une tension supérieure à la tension nominale, il en résultera une rotation anormalement trop rapide du moteur et cela risque d'endommager l'outil et le moteur risque de griller.
- 16. NE JAMAIS utiliser un outil défectueux ou qui fonctionne anormalement.**  
 Si l'outil n'a pas l'air de fonctionner normalement, fait des bruits étranges ou sans cela paraît défectueux, arrêter de l'utiliser immédiatement et le faire réparer par un centre de service Hitachi autorisé.
- 17. NE JAMAIS laisser fonctionner l'outil sans surveillance. Le mettre hors tension.**  
 Ne pas abandonner l'outil avant qu'il ne soit complètement arrêté.
- 18. Manipuler l'outil motorisé avec précaution.**  
 Si un outil motorisé tombe ou frappe un matériau dur accidentellement, il risque d'être déformé, fendu ou endommagé.
- 19. Ne pas essayer les parties en plastique avec du solvant.**  
 Les solvants comme l'essence, les diluants, la benzine, le tétrachlorure de carbone et l'alcool peuvent endommager et fissurer les parties en plastique. Ne pas les essayer avec de tels solvants.  
 Essuyer les parties en plastique avec un chiffon doux légèrement imbibé d'une solution d'eau savonneuse et sécher minutieusement.
- 20. TOUJOURS** porter des lunettes de protection qui respectent les dernières révisions du Standard ANSI Z87.1.

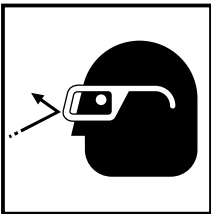

- 21. TOUJOURS** vérifier s'il y a des objets encastrés par exemple des fils électriques. Le fait de toucher avec l'outil un fil ou un câble électrique sous tension encastré dans le mur risque de provoquer une décharge électrique.  
 Vérifier s'il y a des objets encastrés, par exemple un câble électrique, dans le mur, le plancher ou le plafond avant d'y commencer le travail.
- 22. Définitions pour les symboles utilisés sur cet outil**  
 V ..... volts  
 Hz ..... hertz  
 A ..... ampères  
 $n_0$  ..... vitesse sans charge  
 W ..... watt  
 ..... Construction de classe II

---/min ... tours par minute  
~ ..... Courant alternatif

## **DOUBLE ISOLATION POUR UN FONCTIONNEMENT PLUS SÛR**

Pour assurer un fonctionnement plus sûr de cet outil motorisé, HITACHI a adopté une conception à double isolation. "Double isolation" signifie que deux systèmes d'isolation physiquement séparés ont été utilisés pour isoler les matériaux conducteurs d'électricité connectés à l'outil motorisé à partir du cadre extérieur manipulé par l'utilisateur. C'est pourquoi, le symbole "☐" ou les mots "Double insulation" (double isolation) apparaissent sur l'outil motorisé ou sur la plaque signalétique.

Bien que ce système n'ait pas de mise à terre extérieure, il est quand même nécessaire de suivre les précautions de sécurité électrique données dans ce mode d'emploi, y-compris de ne pas utiliser l'outil motorisé dans un environnement humide.

Pour garder le système de double isolation effectif, suivre ces précautions:

- Seuls les CENTRES DE SERVICE AUTORISÉS HITACHI peuvent démonter et remonter cet outil motorisé et uniquement des pièces de rechange HITACHI garanties d'origine doivent être utilisées.
- Nettoyer l'extérieur de l'outil motorisé uniquement avec un chiffon doux légèrement imbibé d'une solution savonneuse et essuyer minutieusement.  
Ne jamais utiliser des solvants, de l'essence ou des diluants sur les parties en plastique; sinon le plastique risquerait de se dissoudre.

**CONSERVER CES INSTRUCTIONS  
ET  
LES METTRE A LA DISPOSITION  
DES AUTRES UTILISATEURS  
ET  
PROPRIETAIRES DE CET OUTIL!**

# DESCRIPTION FONCTIONNELLE

## REMARQUE:

Les informations contenues dans ce mode d'emploi sont conçues pour assister l'utilisateur dans une utilisation sans danger et un entretien de l'outil motorisé.

**NE JAMAIS** utiliser ni entreprendre une révision de l'outil sans avoir d'abord lu et compris toutes les instructions de sécurité contenues dans ce manuel.

Certaines illustrations dans ce mode d'emploi peuvent montrer des détails ou des accessoires différents de ceux de l'outil motorisé utilisé.

## NOM DES PARTIES

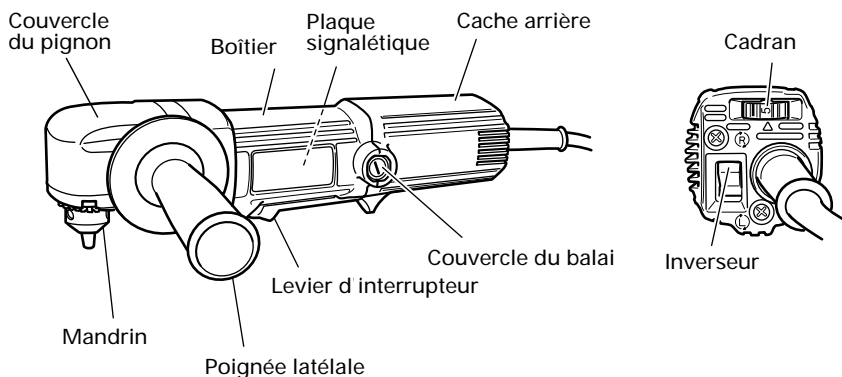

Fig. 1

## SPECIFICATIONS

Moteur	Moteur série monophasé à collecteur	
Source d'alimentation	Secteur, 115 V 60 Hz, monophasé	
Courant	4,6A	
Vitesse sans charge	500-2300/min.	
Vitesse sans charge	3/8" (10 mm)	
Capacité	Acier	3/8" (10 mm)
	Bois	7/8" (22mm)
Poids (sans fil)	3,3 lbs(1,5 kg)	

# ASSEMBLAGE ET FONCTIONNEMENT

## APPLICATIONS

- Perçage de trous dans métal, bois et matières plastiques.

## AVANT L'UTILISATION

### 1. Source d'alimentation

S'assurer que la source d'alimentation qui doit être utilisée est conforme à la source d'alimentation requise spécifiée sur la plaque signalétique du produit.

### 2. Interrupteur d'alimentation

S'assurer que l'interrupteur est sur la position OFF (arrêt). Si la fiche est connectée sur une prise alors que l'interrupteur est sur la position ON (marche), l'outil motorisé démarrera immédiatement risquant de causer de sérieuses blessures.

### 3. Cordon prolongateur

Quand la zone de travail est éloignée de la source d'alimentation, utiliser un cordon prolongateur d'épaisseur et de capacité nominale suffisante. Le cordon prolongateur doit être aussi court que possible.



### **⚠ AVERTISSEMENT:**

**Tout cordon endommagé devra être remplacé ou réparé.**

### 4. Vérifier la prise

Si la prise reçoit la fiche avec beaucoup de jeu, elle doit être réparée. Contacter un électricien licencié pour réaliser les réparations nécessaires.

Si une telle prise défectueuse est utilisée, elle peut causer une surchauffe entraînant des dangers sérieux.

### 5. Vérifier l'environnement de travail.

Vérifier que l'état de l'aire de travail est conforme aux précautions.

### 6. Choix du foret de perçage correct

#### ○ Pour perçage dans métal ou plastique

Utiliser un foret de perçage ordinaire pour métal.

#### ○ Pour perçage dans bois

Utiliser un foret de perçage ordinaire pour bois.

Toutefois, pour percer des trous de 1/4" (6,5 mm) ou plus petits, utiliser un foret de perçage pour métal.

## 7. Montage des forets (Fig. 2)

Fixer les forets à l'aide de la clé de mandrin. Il se trouve trois trous où la clé de mandrin peut être introduite. Les fixer tour à tour dans les trois trous, sans les fixer uniquement sur un trou. On peut retirer les forets en procédant de la manière inverse que celle qui est mentionnée plus haut.

## 8. Vérifier la direction de rotation de la mèche (Fig. 3)

La mèche tourne dans le sens horaire (vu du haut) quand on appuie sur côté-R du levier de contact.

En appuyant sur côté-L du levier la mèche tourne dans le sens anti-horaire.

### **⚠ PRECAUTION**

Ne changez jamais la direction de rotation de la mèche pendant le fonctionnement. Mettez l'interrupteur principal sur OFF avant de changer la direction de rotation de la mèche; sans quoi cela brûlera le moteur.

## 9. Fixation de la poignée latérale

Vissez la poignée latérale dans le couvercle de l'engrenage.

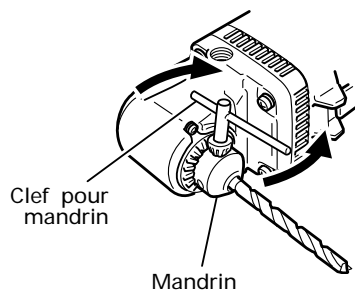

Fig. 2

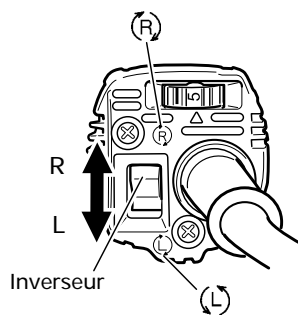

Fig. 3

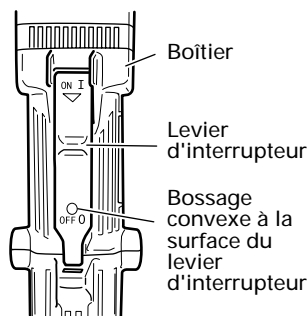

Fig. 4

## UTILISATION

### **⚠ PRECAUTION**

Pour éviter tout risque d'accident, bien couper le contact et débrancher la fiche de la prise secteur lors de l'installation ou du retrait des mèches et des autres pièces. Il faudra également couper le contact lors d'une interruption de travail et lorsque le travail est terminé.

## 1. Fonctionnement de l'interrupteur

### ○ Mise en marche

Glisser le levier d'interrupteur du corps principal vers l'arrière comme illustré à la Fig. 5. Quand il est glissé à fond vers l'arrière, l'interrupteur se met en marche et il se verrouille dans cet état.

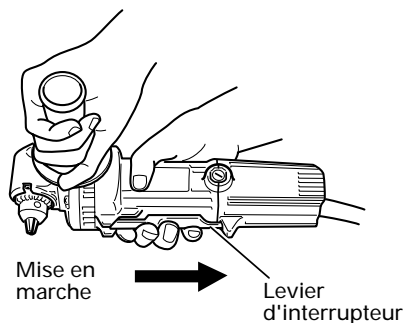

Fig. 5



## ○ Arrêt

Appuyer sur le bossage convexe à la surface du levier d'interrupteur comme illustré à la Fig. 6. Le verrouillage se dégage, le levier d'interrupteur revient vers l'avant du corps principal sous l'action du ressort, et l'interrupteur se coupe.

## 2. Force d'appui de la perceuse

On ne peut obtenir rapidement des trous même si l'on exerce une force d'appui supérieure à celle qui est requise.

Cette action n'endommage non seulement les bouts des forets mais réduit l'efficacité de l'opération et, par ailleurs, amenuise la durée d'utilisation de la perceuse.

## 3. En perceant complètement la matière

Lorsque le foret passe complètement à travers un matériau percé, une manipulation insouciante a souvent pour résultat un foret cassé ou un endommagement du causé par un mouvement brusque de la perceuse. Se tenir toujours prêt à relâcher la force d'appui et à maintenir fermement le corps de la perceuse à l'aide des deux mains lors du perçage du matériau.

## 4. Réglage de vitesse de la perceuse

La D10YB est équipée d'un circuit de commande électrique qui permet d'effectuer une commande de la vitesse continue.

Pour régler la vitesse, tourner le cadran indiqué à la Fig. 7. Lorsque le cadran est réglé sur "1", la vitesse de perçage est la vitesse minimum (500/min). Lorsque le cadran est réglé sur "5", la vitesse de perçage est la vitesse maximum (2300/min). Régler la vitesse de perçage en fonction du matériau.

**REMARQUE:**

Lorsque la bague est réglée sur "1", il peut arriver que la rotation ne s'effectue pas en raison de la situation de l'alimentation, etc. Dans ce cas, relever légèrement la bague avant l'utilisation.

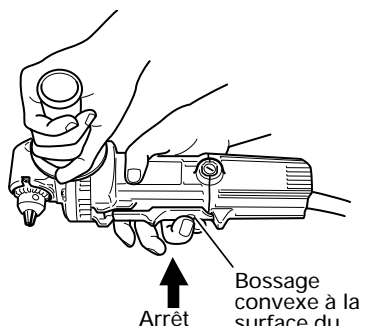

Fig. 6

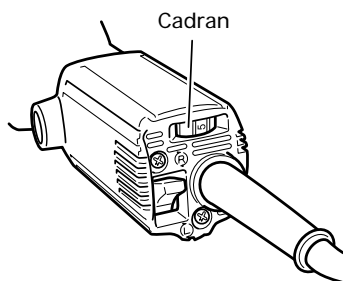

Fig. 7

# ENTRETIEN ET INSPECTION

**⚠ AVERTISSEMENT:** S'assurer de mettre l'interrupteur d'alimentation sur la position OFF et de déconnecter la fiche de la prise secteur avant l'entretien et l'inspection de la meuleuse.

## 1. Vérification de la mèche

L'utilisation continue d'une mèche usée et ou endommagée réduira l'efficacité de perçage et peut gravement surcharger le moteur de la perceuse. Vérifiez fréquemment la mèche et remplacez la dès que nécessaire.

## 2. Inspection des vis

Inspecter régulièrement toutes les vis et s'assurer qu'elles sont serrées à fond. Si l'une des vis était desserrée, la resserrer immédiatement.

**⚠ AVERTISSEMENT:** Il serait extrêmement dangereux d'utiliser la perceuse avec des vis desserrées.

## 3. Après usage

Lorsqu'on ne se sert pas de l'outil électrique, le ranger dans un lieu sec et hors de portée des enfants.

## 4. Contrôle des balais en carbone (Fig. 8)

Le moteur utilise des balais en carbone qui sont des pièces qui s'usent. Remplacer un balai en carbone par un nouveau quand il est usé jusqu'à sa limite d'usure. Toujours garder propres les balais en carbone et s'assurer qu'ils glissent librement à l'intérieur des porte-balais.

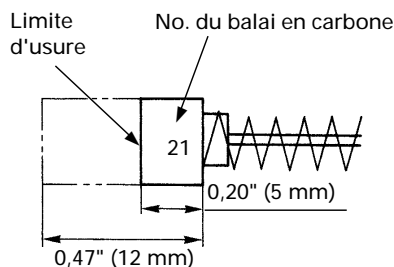

Fig. 8

**⚠ PRECAUTION:** Utiliser la meuleuse droite avec un balai en carbone qui est usé au-delà de la limite d'usure endommagera le moteur.

**REMARQUE:** Utiliser le balai en carbone HITACHI No. 21 indiqué sur la figure 8.

## 5. Remplacement des balais carbone

Retirer le couvercle du balai (Fig. 1) avec un tournevis plat. Le balai en carbone peut être alors facilement retiré.

## 6. Entretien du moteur

Le bobinage de l'ensemble moteur est le "cœur" même de l'outil électro-portatif. Veiller soigneusement à ce que ce bobinage ne soit pas endommagé et/ou mouillé par de l'huile ou de l'eau.

## 7. Entretien et réparation

Tous les outils motorisés de qualité auront éventuellement besoin d'une réparation ou du remplacement d'une pièce à cause de l'usure normale de l'outil. Pour assurer que seules des pièces de rechange autorisées seront utilisées, tous les entretiens et les réparations doivent être effectués uniquement par UN CENTRE DE SERVICE HITACHI AUTORISÉ.

## 8. Lista de repuestos

**⚠ PRECAUTION:** La reparación, modificación e inspección de las herramientas eléctricas Hitachi deben ser realizadas por un Centro de Servicio Autorizado de Hitachi.

Esta lista de repuestos será de utilidad si es presentada junto con la herramienta al Centro de Servicio Autorizado de Hitachi para solicitar la reparación o cualquier otro tipo de mantenimiento.

En el manejo y el mantenimiento de las herramientas eléctricas, se deberán observar las normas y reglamentos vigentes en cada país.

### **MODIFICACIONES:**

Hitachi Power Tools introduce constantemente mejoras y modificaciones para incorporar los últimos avances tecnológicos.

Por consiguiente, algunas partes (por ejemplo, números de códigos y/o diseño) pueden ser modificadas sin previo aviso.



---

## **INFORMACIÓN IMPORTANTE SOBRE SEGURIDAD**

---

Antes de utilizar o de realizar cualquier trabajo de mantenimiento de esta herramienta eléctrica, lea y comprenda todas las precauciones de seguridad, advertencias e instrucciones de funcionamiento de este Manual de instrucciones.

La mayoría de los accidentes producidos en la operación y el mantenimiento de una herramienta eléctrica se deben a la falta de observación de las normas o precauciones de seguridad. Los accidentes normalmente podrán evitarse reconociendo una situación potencialmente peligrosa a tiempo y siguiendo los procedimientos de seguridad apropiados.

Las precauciones básicas de seguridad se describen en la sección "SEGURIDAD" de este Manual de instrucciones y en las secciones que contienen las instrucciones de operación y mantenimiento.

Para evitar lesiones o el daño de la herramienta eléctrica, los riesgos están identificados con **ADVERTENCIAS** en dicha herramienta y en este Manual de instrucciones.

No utilice **NUNCA** esta herramienta eléctrica de ninguna forma que no esté específicamente recomendada por HITACHI.

---

## **SIGNIFICADO DE LAS PALABRAS DE SEÑALIZACIÓN**

---

**ADVERTENCIA** indica situaciones potencialmente peligrosas que, si se ignoran, pueden resultar en la muerte o en lesiones de gravedad.

**PRECAUCIÓN** indica situaciones potencialmente peligrosas que, de no evitarse, pueden resultar en lesiones menores o moderadas, o causar daños en la herramienta eléctrica.

**NOTA** acentúa información esencial.

# SEGURIDAD

## NORMAS GENERALES DE SEGURIDAD

**⚠ ADVERTENCIA:** Lea y entienda todas las instrucciones. Si no sigue las instrucciones indicadas a continuación, pueden producirse descargas eléctricas, incendios, y/o lesiones serias.

### GUARDE ESTAS INSTRUCCIONES.

#### 1. Área de trabajo

- (1) **Mantenga el área de trabajo limpia y bien iluminada.** Los bancos de trabajo desordenados y las áreas oscuras pueden conducir a accidentes.
- (2) **No utilice la herramienta en atmósferas explosivas, como en presencia de líquidos inflamables, gases, o polvo.** La herramienta eléctrica crea chispas que pueden incendiar polvo o gases.
- (3) **Mantenga alejadas a otras personas, niños o visitantes, cuando utilice la herramienta eléctrica.** Las distracciones pueden hacer que pierda el control de la herramienta.

#### 2. Seguridad eléctrica

- (1) **Las herramientas eléctricas con aislamiento doble poseen un enchufe polarizado (una cuchilla es más ancha que la otra.) Este enchufe encajará en un tomacorriente polarizado de una sola forma. Si el enchufe no entra completamente en el tomacorriente, invierta su sentido de inserción. Si sigue sin entrar, póngase en contacto con un electricista cualificado para que le instale un tomacorriente polarizado. No cambie nunca el enchufe.** El aislamiento doble  elimina la necesidad de un cable de alimentación de tres conductores, uno para puesta a tierra, y del sistema de alimentación con puesta a tierra.
- (2) **Evite el contacto con superficies con puesta a tierra, tales como tubos, radiadores, hornos, y refrigeradores.** Si toca tierra, existe el peligro de que reciba una descarga eléctrica.
- (3) **No exponga la herramienta eléctrica a la lluvia ni a la humedad.** La entrada de agua en la herramienta eléctrica aumentará el riesgo de descargas eléctricas.
- (4) **No maltrate el cable de alimentación. No utilice nunca el cable de alimentación para transportar la herramienta ni para desconectarla del tomacorriente. Mantenga el cable alejado del calor, aceite, bordes cortantes, o partes móviles. Reemplace inmediatamente cualquier cable dañado.** Un cable dañado puede ser la causa de descargas eléctricas.
- (5) **Cuando utilice la herramienta eléctrica en exteriores, utilice un cable prolongador marcado con "W-A" o "W".** Estos cables han sido diseñados para utilizarse en exteriores y reducir el riesgo de descargas eléctricas.

#### 3. Seguridad personal

- (1) **Esté siempre alerta y utilice el sentido común cuando utilice la herramienta eléctrica. No utilice la herramienta cuando esté cansado o bajo la influencia de medicamentos ni de alcohol.** Un descuido al utilizar la herramienta eléctrica puede resultar en una lesión seria.
- (2) **Vístase adecuadamente. No utilice ropa floja ni joyas. Si tiene pelo largo, recójase.** Mantenga su pelo, ropa, y guantes alejados de las partes móviles. La ropa floja, las joyas, o el pelo largo pueden engancharse en las partes móviles.

- (3) **Evite la puesta en marcha accidental.** Cerciórese de que la alimentación de la herramienta eléctrica esté desconectada antes de enchufarla en una toma de la red. Si lleva la herramienta eléctrica con el dedo colocado en el interruptor, o si la enchufa con dicho interruptor cerrado, es posible que se produzcan accidentes.
  - (4) **Quite las llaves de ajuste y abra los interruptores antes de poner en funcionamiento la herramienta.** Una llave dejada en una parte móvil de la herramienta podría resultar en lesiones.
  - (5) **No sobrepase su alcance.** Mantenga en todo momento un buen equilibrio. El conservar en todo momento el equilibrio le permitirá controlar mejor la herramienta en situaciones inesperadas.
  - (6) **Utilice equipos de seguridad. Póngase siempre gafas protectoras.** Para conseguir las condiciones apropiadas, utilice una mascarilla contra el polvo, zapatos no resbaladizos, un casco duro, y tapones para los oídos.
- 4. Utilización y cuidados de la herramienta**
- (1) **Utilice abrazaderas u otra forma práctica de asegurar y sujetar la pieza de trabajo sobre una plataforma estable.** La sujeción de la pieza de trabajo con la mano o contra su cuerpo puede ser inestable y conducir a la pérdida del control.
  - (2) **No fuerce la herramienta. Utilice la herramienta correcta para su aplicación.** Con la herramienta correcta realizará mejor el trabajo y ésta será más segura para la velocidad para la que ha sido diseñada.
  - (3) **No utilice la herramienta si el interruptor de alimentación de la misma no funciona.** Cualquier herramienta que no pueda controlarse con el interruptor de alimentación puede resultar peligrosa, y deberá repararse.
  - (4) **Desconecte el enchufe del cable de alimentación antes de realizar cualquier ajuste, cambiar accesorios, o guardar la herramienta.** Tales medidas preventivas de seguridad reducirán el riesgo de que la herramienta se ponga en funcionamiento accidentalmente.
  - (5) **Guarde las herramientas que no vaya a utilizar fuera del alcance de niños y de otras personas no entrenadas.** Las herramientas son peligrosas en manos de personas inexpertas.
  - (6) **Realice el mantenimiento cuidadoso de las herramientas. Mantenga las herramientas afiladas y limpias.** Las herramientas adecuadamente mantenidas, con los bordes cortantes afilados, serán más fáciles de utilizar y controlar.
  - (7) **Compruebe que las piezas móviles no estén desalineadas ni atascadas, que no hayan piezas rotas, ni otra condición que pueda afectar la operación de las herramientas. En caso de que una herramienta esté averiada, hágala reparar en un centro de servicio autorizado HITACHI antes de utilizarla.** Muchos de los accidentes se deben a herramientas mal cuidadas.
  - (8) **Utilice solamente los accesorios recomendados por el fabricante para su modelo.** Los accesorios adecuados para usar con una herramienta pueden ser peligrosos cuando se utilicen con otra.
- 5. Servicio de reparación**
- (1) **El servicio de reparación de la herramienta deberá realizarlo sólo un centro de servicio autorizado HITACHI.** El servicio de mantenimiento o reparación realizado por persona no cualificado podría resultar en el riesgo de lesiones.
  - (2) **Para el servicio de mantenimiento o reparación de una herramienta, utilice solamente piezas de repuesto idénticas. Siga las instrucciones de la sección de mantenimiento de este manual.** La utilización de piezas no autorizadas, o el no seguir las indicaciones del Manual de instrucciones puede crear el riesgo de descargas eléctricas u otras lesiones.

## NORMAS Y SÍMBOLOS ESPECÍFICOS DE SEGURIDAD

1. Sujete las herramientas por las superficies de empuñadura aisladas cuando realice una operación en la que la herramienta de corte pueda entrar en contacto con cables ocultos o con su propio cable de alimentación. El contacto con un conductor "activo" "activará" las partes metálicas de la herramienta y el operador recibirá una descarga eléctrica.
2. **SIEMPRE** utilice tapones para los oídos cuando tenga que utilizar la herramienta durante mucho tiempo.

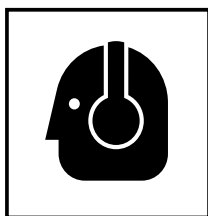

La exposición prolongada a ruido de gran intensidad puede causar la sordera.

3. **NO** toque **NUNCA** una broca de la herramienta con las manos desnucas después de la operación.
4. **NO** utilice **NUNCA** guantes hechos de material que pueda quedar pillado en la herramienta, como algodón, lana, paño, cuerda, etc.
5. Fije **SIEMPRE** la empuñadura lateral del taladro y sujétela con seguridad.
6. **NO** toque **NUNCA** las piezas móviles.  
No coloque nunca sus manos, dedos, ni demás partes del cuerpo cerca de las piezas móviles de la herramienta.
7. **NO** utilice **NUNCA** la herramienta sin los protectores colocados en su lugar.  
**NO** utilice **NUNCA** esta herramienta sin los protectores de seguridad correctamente instalados. Si el trabajo de mantenimiento o de reparación requiere el desmontaje de un protector de seguridad, cerciórese de volver a instalarlo antes de utilizar la herramienta.
8. **Utilice la herramienta correcta.**  
No fuerce herramientas ni accesorios pequeños para realizar un trabajo pesado. No utilice las herramientas para fines no proyectados, por ejemplo, no utilice esta amoladora angular para cortar madera.
9. **NO** utilice **NUNCA** una herramienta eléctrica para aplicaciones que no sean las especificadas.  
**NO** utilice **NUNCA** una herramienta eléctrica para aplicaciones no especificadas en este Manual de instrucciones.
10. **Maneje correctamente la herramienta.**  
Maneje la herramienta de acuerdo con las instrucciones ofrecidas aquí. No deje caer ni tire la herramienta. **NO** permita **NUNCA** que los niños ni otras personas no autorizadas ni familiarizadas con la operación de la herramienta utilicen ésta.
11. **Mantenga todos los tornillos, pernos, y cubiertas firmemente fijados en su lugar.**  
Mantenga todos los tornillos, pernos, y cubiertas firmemente montados. Compruebe periódicamente su condición.
12. **No utilice herramientas eléctricas si la carcasa o la empuñadura de plástico está rajada.**  
Las rajaduras en la carcasa o en la empuñadura de plástico pueden conducir a descargas eléctricas. Tales herramientas no deberán utilizarse mientras no se hayan reparado.



- 13. Las cuchillas y los accesorios deberán montarse con seguridad en la herramienta.**  
Evite lesiones personales y de otras personas. Las cuchillas, los accesorios de corte, y demás accesorios montados en la herramienta deberán fijarse con seguridad.
- 14. Mantenga limpio el conducto de ventilación del motor.**  
El conducto de ventilación del motor limpio para que el aire pueda circular libremente en todo momento. Compruebe frecuentemente y limpie el polvo acumulado.
- 15. Utilice las herramientas eléctricas con la tensión de alimentación nominal.**  
Utilice las herramientas eléctricas con las tensiones indicadas en sus placas de características.  
La utilización de una herramienta eléctrica con una tensión superior a la nominal podría resultar en revoluciones anormalmente altas del motor, en el daño de la herramienta, y en la quemadura del motor.
- 16. NO utilice NUNCA una herramienta defectuosa o que funcione anormalmente.**  
Si la herramienta parece que funciona anormalmente, produciendo ruidos extraños, etc., deje inmediatamente de utilizarla y solicite su arreglo a un centro de reparaciones autorizado por Hitachi.
- 17. NO deje NUNCA la herramienta en funcionamiento desatendida. Desconecte su alimentación.**  
No deje sola la herramientas hasta mientras no se haya parado completamente.
- 18. Maneje con cuidado las herramientas eléctricas.**  
Si una herramienta eléctrica se ha caído o ha chocado inadvertidamente contra materiales duros, es posible que se haya deformado, rajado, o dañado.
- 19. No limpie las partes de plástico con disolvente.**  
Los disolventes, como gasolina, diluidor de pintura, bencina, tetracloruro de carbono, y alcohol pueden dañar o rajar las partes de plástico. No las limpie con tales disolventes. Limpie las partes de plástico con un paño suave ligeramente humedecido en agua jabonosa y después séquelas bien.
- 20. SIEMPRE utilice gafas protectoras que cumplan con los requerimientos de la última revisión de la norma ANSI Z87.1.**

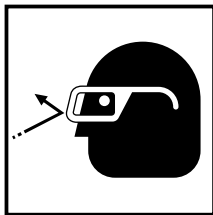

- 21. Tenga cuidado SIEMPRE con los objetos que puedan estar enterrados o emparedados, tales como cables eléctricos.**  
Si tocarse un cable activo con esta herramienta, podría recibir una descarga eléctrica. Confirme que no haya ningún objeto enterrado o emparedado, como cables eléctricos, en el suelo, el techo, o en las paredes en los que vaya a trabajar.
- 22. Definiciones para los símbolos utilizados en esta herramienta**
- V ..... voltios
  - Hz ..... hertzios
  - A ..... amperios
  - $n_0$  ..... velocidad sin carga
  - W ..... vatios

- ☐ ..... Construcción de clase II
- /min ..... revoluciones por minuto
- ~ ..... Corriente alterna

---

## AISLAMIENTO DOBLE PARA OFRECER UNA OPERACIÓN MÁS SEGURA

---

Para garantizar una operación más segura de esta herramienta eléctrica, HITACHI ha adoptado un diseño de aislamiento doble. "Aislamiento doble" significa que se han utilizado dos sistemas de aislamiento físicamente separados para aislar los materiales eléctricamente conductores conectados a la fuente de alimentación del bastidor exterior manejado por el operador. Por lo tanto, en la herramienta eléctrica o en su placa de características aparecen el símbolo "☐" o las palabras "Double insulation" (aislamiento doble).

Aunque este sistema no posee puesta a tierra externa, usted deberá seguir las precauciones sobre seguridad eléctrica ofrecidas en este Manual de instrucciones, incluyendo la no utilización de la herramienta eléctrica en ambientes húmedos.

para mantener efectivo el sistema de aislamiento doble, tenga en cuenta las precauciones siguientes:

- Esta herramienta eléctrica solamente deberá desensamblar y ensamblarla un CENTRO DE REPARACIONES AUTORIZADO POR HITACHI, y solamente deberán utilizarse con ella piezas de reemplazo genuinas de HITACHI.
- Limpie el exterior de la herramienta eléctrica solamente con un paño suave humedecido en agua jabonosa, y después séquela bien.  
No utilice disolventes, gasolina, ni diluidor de pintura para limpiar las partes de plástico, ya que podría disolverlas.

**¡GUARDE ESTAS INSTRUCCIONES  
Y  
PÓNGALAS A DISPOSICIÓN DE  
OTROS USUARIOS  
Y  
PROPIETARIOS DE ESTA  
HERRAMIENTA!**

# DESCRIPCIÓN FUNCIONAL

## NOTA:

La información contenida en este Manual de instrucciones ha sido diseñada para ayudarle a utilizar con seguridad y mantener esta herramienta eléctrica.

**NUNCA** haga funcionar ni efectúe el mantenimiento de la herramienta antes de leer y comprender todas las instrucciones de seguridad contenidas en este manual.

Algunas ilustraciones de este Manual de Instrucciones pueden mostrar detalles o accesorios diferentes a los de la propia herramienta eléctrica.

## NOMENCLATURA

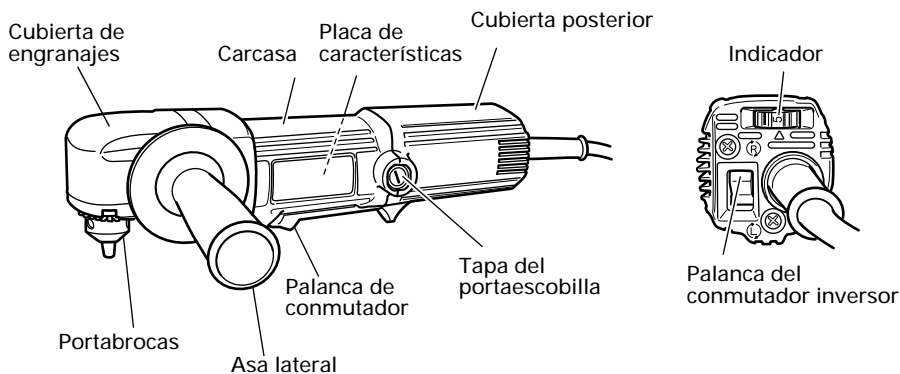

Fig.1

## SPECIFICATIONS

Motor		Motor conmutador en serie monofásico
Fuente de alimentación		115 V CA, 60 Hz, monofásica
Corriente		4,6A
No-Load Speed		500-2300/min.
Velocidad de marcha en vacío		3/8" (10 mm)
Capacidad	Acero	3/8" (10 mm)
	Medera	7/8" (22mm)
Peso (sin cable)		3,3 lbs(1,5 kg)

# MONTAJE Y OPERACIÓN

## APLICACIONES

- Por acción de orificios en metal, madera y plástico.

## ANTES DE LA OPERACIÓN

### 1. Fuente de alimentación

Cerciórese de que la fuente de alimentación que vaya a utilizar cumpla los requisitos indicados en la placa de características del producto.

### 2. Interruptor de alimentación

Cerciórese de que el interruptor de alimentación esté en la posición OFF. Si enchufase el cable de alimentación en un tomacorriente de la red con el interruptor en ON, la herramienta eléctrica comenzaría a funcionar inmediatamente, lo que podría provocar lesiones serias.

### 3. Cable prolongador

Cuando el área de trabajo esté alejada de la fuente de alimentación, utilice un cable prolongador de suficiente grosor y con la capacidad nominal. El cable prolongador deberá mantenerse lo más corto posible.



### **⚠ ADVERTENCIA:**

Si un cable está dañado deberá reemplazarse o repararse.

### 4. Comprobación del tomacorriente

Si el enchufe del cable de alimentación queda flojo en el tomacorriente, habrá que reparar éste. Póngase en contacto con un electricista cualificado para que realice las reparaciones adecuadas.

Si utilizase un tomacorriente en este estado, podría producirse recalentamiento, lo que supondría un riesgo serio.

### 5. Verifique su entorno de trabajo.

Confirme que el lugar de trabajo esté en las condiciones apropiadas de acuerdo con las precauciones descritas.

### 6. Seleccionar la broca de taladro apropiada

- Perforando metal o plástico

Usar una broca de taladro ordinaria para trabajos en metal.

- Perforando madera

Usar una broca de taladro ordinaria para trabajos en madera. En cualquier caso, perforando orificios de 1/4" (6,5 mm), o menos, usar una broca de taladro para trabajos en metal.

## 7. Montaje de brocas (Fig. 2)

Apretar las brocas con la llave del portabroca. La llave del portabrocas debe insertarse en tres agujeros. Apretar igualmente en los tres agujeros, no solamente en uno. La broca puede quitarse siguiendo el orden inverso utilizado para montarla.

## 8. Confirmar la dirección de rotación de la broca. (Fig. 3)

La broca rota hacia la derecha (mirándola desde arriba) al oprimir el lado R (der.) de la palanca interruptora de inversión.

El lado L (izq.) de la palanca se usa para hacer girar la broca hacia la izquierda.

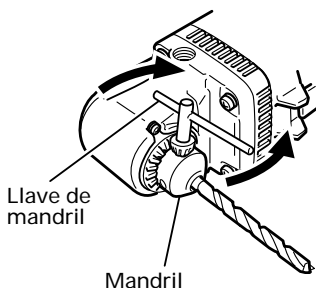

Fig. 2

**⚠ PRECAUCION**

Nunca cambiar la dirección de la broca cuando está rotando.

Desactivar el taladro (interruptor en "OFF") antes de cambiar la dirección de rotación de broca, de lo contrario, puede quemarse el motor.

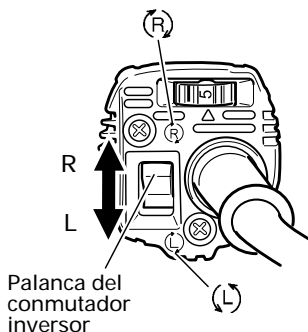

Fig. 3

## 9. Montar el asidero lateral

Atornillar el asidero lateral en la cubierta de engranaje.

## COMO SE USA

**⚠ PRECAUCIÓN**

Para evitar accidentes, cerciése de desconectar la alimentación y el enchufe del tomacorriente antes de instalar o desmontar brocas u otras partes. La alimentación también deberá desconectarse durante un descanso en el trabajo, o después de éste.

## 1. Operación del interruptor

## ○ Conexión del conmutador

Deslizar hacia atrás la palanca del conmutador en el cuerpo principal, tal como se observa en la Fig. 5. Al deslizar completamente la palanca hacia atrás, el conmutador se conecta y se bloquea en esa posición.

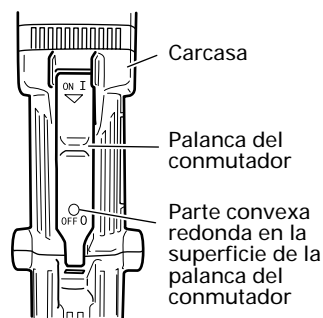

Fig. 4

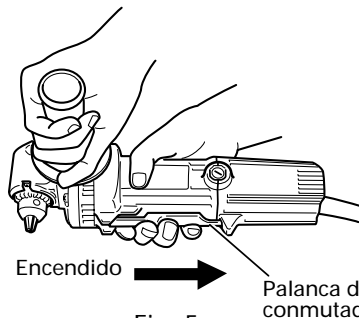

Fig. 5

○ Desconexión del conmutador

Presionar la parte convexa redonda en la superficie de la palanca del conmutador, tal como se observa en la Fig. 6. Seguidamente, se libera el bloqueo, la palanca del conmutador retorna hacia la parte delantera del cuerpo principal mediante la fuerza del resorte, y el conmutador se desconecta.

2. Aplicando fuerza al taladro

No podrán taladrarse agujeros rápidamente a pesar de aplicar una gran fuerza al taladro. De esta forma, se dañará la punta de la broca, disminuye la eficiencia de la operación y se acorta la duración del taladro.

3. Cuando se taladre por completo un material

Cuando la broca taladra por completo el material, un manejo descuidado causa a menudo la rotura de la broca, o daña el mismo cuerpo del taladro debido al brusco movimiento de la broca. Estar siempre alerta y listo para dejar de aplicar fuerza y sujetar el cuerpo del taladro firmemente con ambas manos cuando se taladre por completo un material.

4. Ajuste de la velocidad para efectuar el taladrado

El D10YB está equipado con un circuito de control eléctrico que permite el control de la velocidad sin pasos.

Para ajustar la velocidad, girar el indicador mostrado en la Fig. 7. Cuando el indicador esté en la posición "1", la velocidad del taladro será la mínima (500/min). Cuando el indicador esté en la posición "5", la velocidad del taladro será la máxima (2300/min). Ajustar la velocidad del taladro se acuerdo al material a taladrar.

**NOTA:**

Cuando el dial está ajustado a "1", podría suceder que la rotación no se efectúe debido a las condiciones de la fuente de alimentación, etc. En tal caso, aumentar ligeramente el ajuste del dial antes del uso.

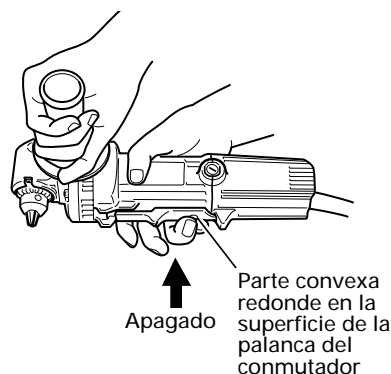

Fig. 6

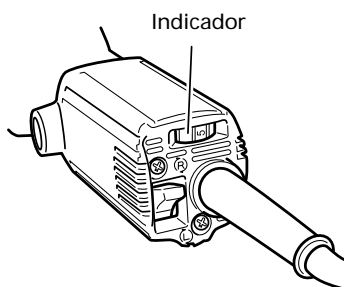

Fig. 7

# MANTENIMIENTO E INSPECCIÓN

**⚠️ ADVERTENCIA:** Antes de realizar el mantenimiento o la inspección de la amoladora, cerciőrese de desconectar la alimentaci3n y de desenchufar el cable de alimentaci3n del tomacorriente.

## 1. Inspecci3n de la broca de taladro

El uso continuado de una broca de taladreficiencia de taladrar y puede sobrecargar seriamente el motor del taladro. Inspeccionar entonces la broca de taladrar con frecuencia y colocarla como se necesita.

## 2. Inspecci3n de los tornillos

Inspeccione regularmente todos los tornillos y asegőrese de que est3n completamente apretados. Si hay algőn tornillo flojo, apri3telo inmediatamente.

**⚠️ ADVERTENCIA:** La utilizaci3n de este taladro con tornillos flojos es extremadamente peligroso.

## 3. Mantenimiento despu3s de la utilizaci3n

Cuando no vaya a utilizar la herramienta el3ctrica, 3sta deber3 mantenerse en un lugar seco fuera del alcance de los ni3os.

## 4. Inspeccionar los carbones de contacto (Fig. 8)

El motor utiliza escobillas de carb3n, que son piezas fungibles. Reemplace las escobillas por otras nuevas cuando se hayan desgastado hasta su l3mite. Mantenga siempre limpias las escobillas para asegurar que se deslicen libremente dentro de los portaescobillas.

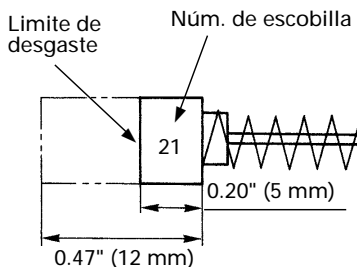

Fig. 8

**⚠️ PRECAUCI3N:** La utilizaci3n de esa amoladora recta con escobillas desgastadas m3s all3 del l3mite da3ar3 el motor.

**NOTA:** Utilice las escobillas HITACHI N3m. 21 indicadas en la Fig. 8.

## 5. Reemplazo de las escobillas

Quite la tapa de la escobilla (Fig. 1) con un destornillador de punta plana. La escobilla podr3 extraerse f3cilmente.

## 6. Mantenimiento d motor

La unidad de devanado del motor es el verdadero "coraz3n" del herramientas el3ctricas. Prestar el mayor cuidado a asegurarse de que el devando no se da3e y/o se humedezca con aceite o agua.

## 7. Mantenimiento y reparación

Todas las herramientas eléctricas de calidad requieren de vez en cuando el servicio de mantenimiento o el reemplazo de piezas debido al desgaste producido durante la utilización normal. Para asegurarse de que solamente se utilicen piezas de reemplazo autorizadas, todos los servicios de mantenimiento y reparación deberán realizarse **SOLAMENTE EN UN CENTRO DE REPARACIONES AUTORIZADO POR HITACHI.**

## 8. Liste des pièces de rechange

**⚠ PRECAUCIÓN:** Les réparations, modifications et inspections des outils électriques Hitachi doivent être confiées à un service après-vente Hitachi agréé. Il sera utile de présenter cette liste de pièces au service après-vente Hitachi agréé lorsqu'on apporte un outil nécessitant des réparations ou tout autre entretien. Lors de l'utilisation et de l'entretien d'un outil électrique, respecter les règlements et les normes de sécurité en vigueur dans le pays en question.

### **MODIFICATIONS:**

Les outils électriques Hitachi sont constamment améliorés et modifiés afin d'incorporer les tous derniers progrès technologiques.

En conséquence, il est possible que certaines pièces [i.-à-d.s n.s de o deet/out desin)i smieniu







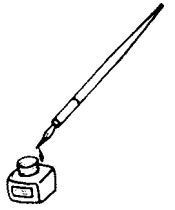

**WARNING:**

Some dust created by power sanding, sawing, grinding, drilling, and other construction activities contains chemicals known to the State of California to cause cancer, birth defects or other reproductive harm. Some examples of these chemicals are:

- Lead from lead-based paints,
- Crystalline silica from bricks and cement and other masonry products, and
- Arsenic and chromium from chemically-treated lumber.

Your risk from these exposures varies, depending on how often you do this type of work. To reduce your exposure to these chemicals: work in a well ventilated area, and work with approved safety equipment, such as those dust masks that are specially designed to filter out microscopic particles.

**AVERTISSEMENT:**

La poussière résultant d'un ponçage, d'un sciage, d'un meulage, d'un perçage ou de toute autre activité de construction renferme des produits chimiques qui sont connus par l'Etat de Californie pour causer des cancers, des défauts de naissance et autres anomalies de reproduction. Nous énumérons ci-dessus certains de ces produits chimiques:

- Plomb des peintres à base de plomb,
- Silice cristalline des briques et du ciment et autres matériaux de maçonnerie, et
- Arsenic et chrome du bois d'oeuvre traité chimiquement.

Le risque d'exposition à ces substances varie en fonction de la fréquence d'exécution de ce genre de travail. Pour réduire l'exposition à ces produits chimiques, travailler dans un lieu bien ventilé, et porter un équipement de protection agréé, par exemple un masque anti-poussière spécialement conçu pour filter les particules microscopiques.

**ADVERTENCIA:**

A algunos polvos creados por el lijado mecánico, el aserrado, el esmerilado, el taladrado y otras actividades de construcción contienen sustancias químicas conocidas por le Estado de California como agentes cancerígenos, defectos congénitos y otros daños reproductores. Algunos ejemplos de estas sustancias químicas son:

- El plomo de las pinturas a base de plomo,
- El sílice cristalino de los ladrillos y cemento y otros productos de mampostería, y
- El arsénico y el cromo de la madera tratada químicamente.

El riesgo resultante de la exposición varía según la frecuencia con que se realiza este tipo de trabajo. Para reducir la exposición a esta sustancias químicas: trabaje en un lugar bien ventilado y realice el trabajo utilizando el equipamiento apropiado, tal como las máscaras para el polvo especialmente diseñados para eliminar las partículas minúsculas.

Issued by

**Hitachi Koki Co., Ltd.**

Shinagawa Intercity Tower A, 15-1, Konan 2-chome,  
Minato-ku, Tokyo 108-6020, Japan

Distributed by

**Hitachi Koki U.S.A., Ltd.**

3950 Steve Reynolds Blvd.  
Norcross, GA 30093

**Hitachi Koki Canada Co.**

6395 Kestrel Road  
Mississauga ON L5T 1Z5

105

Code No. C99101561 N  
Printed in Japan