

Honeywell

**Instruction
Manual**

RCWL300A

Premium Portable Wireless Chime & Push



69-2109EFS-06

Installation Instructions

Contents

Checking pack contents.....	1
Safety.....	2
Quick start.....	2
Open bell push.....	3
Fit the push battery	3
Fit the chime battery.....	4
Sliding window	4
Volume control	5
Use of icons	6
Programming procedures.....	7
Recall function	8
Chime sounds	8
Mount bell push	8
Chime position	9
Troubleshooting	10
Specifications.....	12
Disposal and recycling	12
Declaration	13
Guarantee.....	13

Premium Portable Wirefree Chime with Push

Thank you for choosing this Honeywell product. Please use the following instructions to ensure correct installation and use. Keep these notes in a safe place for future reference.

Checking Pack Contents

Unpack your chime kit and identify the following parts:

- Chime
- Wall mounting bracket
- Bell push
- CR2032 battery for bell push
- 2 x fixing screws for push
- 2 x fixing screws for chime
- 2 x wall plugs
- Adhesive pad
- Self-adhesive icons

You will need:

- 3 X LR6 'AA' Alkaline batteries
- A Phillips screwdriver
- A small flat bladed screwdriver
- A 1/4-in. (6 mm) masonry drill



Installation Instructions

Safety

Before proceeding with the installation, please note the following safety warnings:

- Always follow the manufacturer's advice when using power tools and wear suitable protective equipment (e.g. safety goggles) when drilling holes, etc.
- Before drilling holes in walls, check for hidden electricity cables and water pipes. The use of a cable/pipe locator is advisable if in doubt.



Quick Start

The bell push supplied with this kit is pre-programmed to operate with the chime. You need to do the following to get started:

- Open the bell push
 - Fit the push battery
 - Fit the chime batteries
 - Check the volume setting
- When you operate the bell push, the chime will sound and the 1st Icon will flash. If you have additional pushes or you want to assign a different icon to your push, you will need to follow the programming procedure.

69-2109EFS—06

2

Open the Bell Push

Insert a flat bladed screwdriver into the slot A at the base of the push. Carefully lever the cover and base apart (Fig. 1).

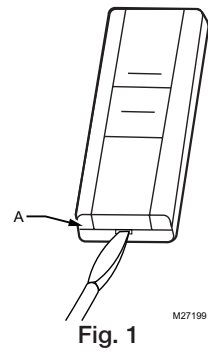

Fit the Push Battery

Insert the CR2032 coin cell. Ensure the face marked '+' is uppermost (Fig. 2).

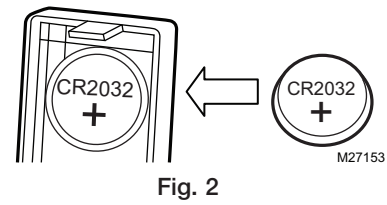

Installation Instructions

Fit the Chime Batteries

To remove the chime battery cover, press at point B and slide the cover back 1/4 in. (5 mm), then lift off. Insert 3 x LR6 'AA' alkaline batteries (not supplied). Observe polarity as marked inside the battery compartment.

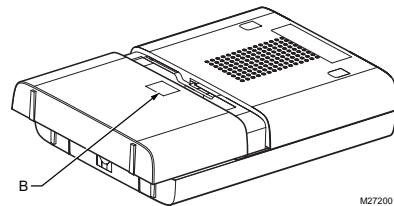
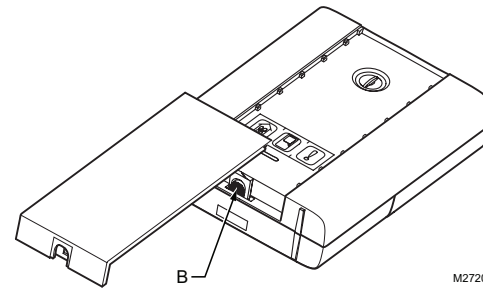

Fig. 3

Sliding Window

Release the catch (B) and slide open the window.



Volume Control

The volume control is behind the sliding window on the front of the chime. Initially, set the control to mid-point. After you have tested your system, adjust to the desired volume.

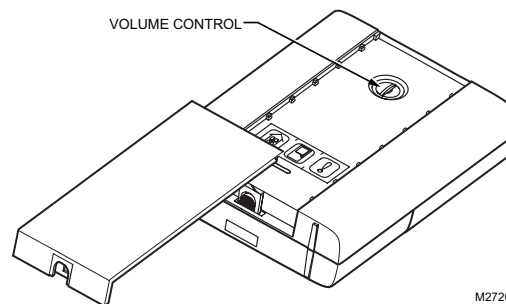

M27202

Installation Instructions

Use of Icons

In addition to the chime sounds, your chime has a visual indication to show which device has activated it. An icon will illuminate when the chime is activated by a bell push or another compatible device. The chime supports 3 icons.

The 'Main door' and 'Back door' icons are usually used for bell pushes. The other icon is intended for use with other compatible devices, such as PIR movement detectors and Telephone ring detector. Icons numbered 1 to 3 are also included. The icons are self-adhesive, supplied in strips of 3. They can be changed, if required, by opening the sliding window of the chime and gently peeling off the strips. If desired, the strips can be cut into individual icons and attached to the chime in a different order.

Use the Programming procedure to change the icon associated with a push.

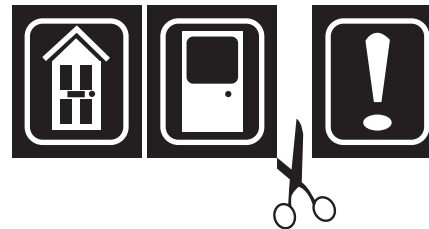
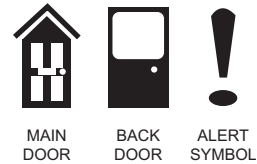

Programming Procedure**Learn Procedure**

To enable your chime to learn the identity of your bell push:

- Press the ● button and keep it pressed. Each Icon will light in turn. When the Icon you want is lit, release the button.
- While the Icon you have selected is lit, operate your push. The chime will sound. The Icon will flash.



Unlearn Procedure

If you want to remove a push from the chime's memory:

- Press the ● button and keep it pressed.
- Each Icon will light in turn. When the Icon associated with the push to be unlearned is lit, release the button.
- Press and hold down both ● & 🎵 buttons, until a 'beep' sound is heard.

Installation Instructions

Changing the Tune

Operate the push. While the Icon is flashing, press the  button. Press the  button again and the tune will change. Repeat until the tune you want plays.

Recall Function

A short push of the  button will flash the Icon that was last in use.

Chime Sounds

To hear the chime sounds without operating the bell push, press the  button. Press the button again and the tune will change.

Mount the Push

Mount using either the double-sided adhesive pad or the screws provided. (See Fig. 6)

Test your push before mounting. Avoid mounting to metal structures.

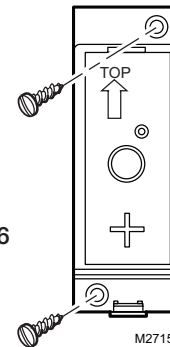
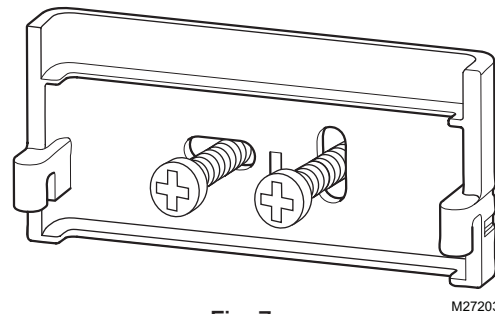

Fig. 6

Chime Position

The Chime can be free standing or wall mounted using the wall mounting bracket provided. If wall mounting is preferred, screw the bracket to the wall (see Fig 7). The Chime hooks onto the wall bracket as illustrated.



M27203

Fig. 7

Installation Instructions

Troubleshooting

A 'beep' sound is heard in learn mode...

- The push you are programming has already been learned by the chime.
- If you want to change the Icon associated with the push, use the un-learn procedure, then program the push again.

Two 'beep' sounds are heard after the normal chime sound...

- This indicates a low battery in the bell push that activated the chime. Fit a new battery, type CR2032.

When the bell push is operated, the amber confidence light does not turn on, or is only on for a short time...

- In normal operation, the amber light will turn on for 1 second. When the battery is weak, the light will only turn on for a short time. Fit a new battery, type CR2032.

The chime does not work...

- Check that the batteries are the correct type, LR6 'AA' cells. Only use alkaline batteries.
- Check that the batteries are fitted correctly, with correct polarity.
- The chime could be out of range of the bell push. Try the chime in a different location.
- The chime might not have learned the identity of the bell push. Follow the programming procedure.

69-2109EFS-06

10

Troubleshooting

The chime does not sound...

- Check that the volume control is not at the minimum setting.

Range is reduced...

- Metal structures, including uPVC door frames can reduce the range of the product. Avoid mounting the push or chime on or near metal structures.
- Other equipment can cause radio interference that affects your chime.
- Walls and ceilings will reduce the range.
- Weak batteries will reduce range. Replace every 12–18 months. In cold conditions (below 41°F [5°C]), batteries may need to be replaced more often.

Amber light flashes...

- When the chime battery is low, an amber light will flash every 5 seconds. Fit new batteries in the chime, type LR6 'AA' cells. Only use alkaline batteries.

Installation Instructions

Specifications

Specification	Chime	Bell push
Operating Temperature	32°F to 104°F 0°C to 40°C	14°F to 104°F -10°C to 40°C
RF Frequency US/Canada	916.8 MHz	916.8 MHz
Range (open field)	225 ft. (69 m)	See Chime
Sound Level (typical)	80dBA @ 3 ft. (1m)	-
RF Power	-	<1mW
Battery Type	LR6	CR2032
Battery Life (5 activations/day)	12 months	18 months
Rain proof	N/A	Pass UL1598 rain test.

Disposal & Recycling

Batteries and waste electrical products should not be disposed of with household waste. Please recycle where these facilities exist. Check with your local authority or retailer for recycling advice.

69-2109EFS-06

Declaration

Honeywell hereby declares that this product complies with Part 15 of the FCC rules and Industrial Canada standards.

This device operation is subject to the following two conditions:

- (1) This device may not cause harmful interference, and
- (2) This device must accept any interference received, including interference that may cause undesired operation.

Caution:

Changes or modification not expressly approved by the party responsible for regulatory compliance could void the user's authority to operate the equipment.

Guarantee

Honeywell guarantees this product for 1 year from the date of purchase. Proof of purchase is required: this does not affect your statutory rights. If you require further information about your product call the Honeywell help line at 1-800-468-1502.



Honeywell International Inc.

ACS, Environmental and Combustion Controls
1985 Douglas Drive, Golden Valley, MN 55422
www.honeywell.com



Honeywell

© U.S. Registered Trademark.
© 2007 Honeywell International Inc.
69-2109EFS—06 M.S. Rev. 12-07 Printed in China



Honeywell

Mode d'emploi

RCWL300A

Carillon portatif sans fil avec sonnette de qualité supérieure

Directives d'installation

Table des matières

Vérification du contenu de l'emballage ..	17
Sécurité	18
Mise en service rapide	18
Ouvrir la sonnette	19
Installation de la pile de la sonnette	19
Installation des piles du carillon	20
Fenêtre coulissante.....	20
Réglage du volume	21
Utilisation des icônes	22
Programmation	23
Changer la sonnerie.....	24
Fonction Rappel.....	24
Sonneries du carillon	24
Montage de la sonnette.....	24
Position du carillon	25
Vérification-dépannage	26
Caractéristiques techniques	28
Mise au rebut et recyclage.....	28
Déclaration	29
Garantie	29

Carillon portatif sans fil avec sonnette de qualité supérieure

Nous vous remercions d'avoir choisi un produit Honeywell. Veuillez suivre les instructions suivantes pour installer et utiliser correctement ce produit. Conservez ces instructions dans un endroit sûr de façon à pouvoir vous y référer plus tard.

Vérification du contenu de l'emballage

Sortir l'ensemble à carillon de son emballage et repérer les pièces suivantes :

- Carillon
- Support pour montage mural
- Sonnette
- Pile CR2032 pour sonnette
- 2 vis de fixation pour la sonnette
- 2 vis de fixation pour le carillon
- 2 chevilles d'ancrage
- Tampon adhésif
- Îcones auto-collantes

Outils requis :

- 3 piles alcalines AA LR6
- Un tournevis cruciforme 4 mm
- Un petit tournevis à lame plate
- Un foret de maçonnerie de 6 mm

Directives d'installation

Sécurité

Avant de commencer l'installation, veuillez respecter les consignes de sécurité suivantes :

- Toujours suivre les recommandations du fabricant lorsqu'on utilise des appareils électriques et toujours se servir d'un équipement protecteur (par ex. des lunettes de protection) lorsqu'on perce des trous, etc.
- Avant de percer un trou dans un mur, vérifier qu'il n'y a pas de canalisations ou de câbles électriques encastrés. En cas de doute, il est conseillé d'utiliser un appareil permettant de détecter les câbles/tuyaux.

Mise en service rapide

La sonnette qui accompagne le carillon a été préprogrammée pour fonctionner avec ce carillon. Pour l'installer :

- Ouvrir la sonnette
- Installer la pile de la sonnette
- Installer les piles du carillon
- Vérifier le réglage du volume

Lorsqu'on appuie sur la sonnette, le carillon se fait entendre et la première icône clignote. Si on utilise d'autres sonnettes ou si on veut affecter une autre icône à votre sonnette, il faut suivre la procédure de programmation.

Ouvrir la sonnette

Insérer un tournevis à lame plate dans la fente «A» au bas de la sonnette. Soulever délicatement le couvercle et le séparer de la base (Fig. 1).

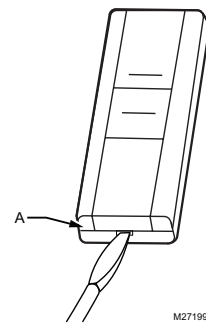

Fig. 1

M27199

Installation de la pile de la sonnette

Insérer une pile bouton de type CR2032. S'assurer que la face marquée «+» est sur le dessus (Fig. 2).

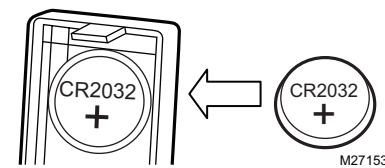

Fig. 2

M27153

Directives d'installation

Installation des piles du carillon

Pour enlever le couvercle du compartiment à piles du carillon, appuyer sur le point B et faire glisser le couvercle de 5 mm, puis le retirer en le relevant. Insérer 3 piles AA alcalines de type LR6 (non fournies). Respecter la polarité indiquée à l'intérieur du compartiment à piles.

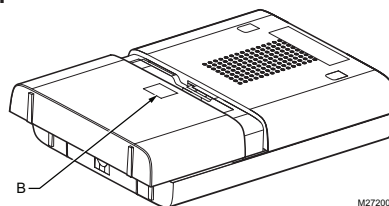

Fenêtre coulissante

Relâcher le bouton (B) et faire coulisser la fenêtre pour l'ouvrir.

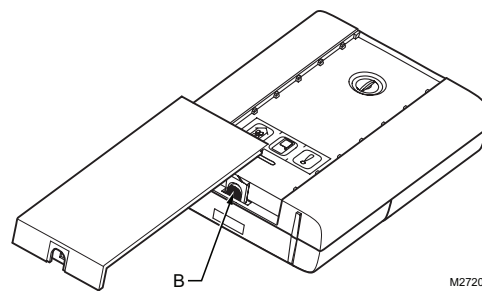

Réglage du volume

Le bouton de réglage du volume se situe derrière la fenêtre coulissante à l'avant du carillon. Pour commencer, régler le bouton de réglage à la position du milieu. Une fois le système vérifié, le régler au volume désiré.

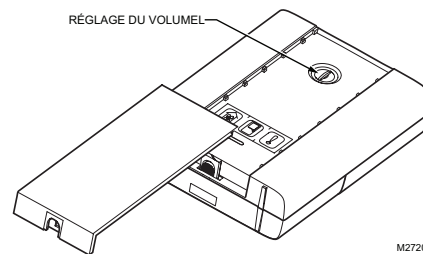

M27202

Directives d'installation

Utilisation des icônes

En plus de déclencher une sonnerie, le carillon identifie visuellement l'appareil qui a activé la sonnerie. Une icône s'affiche lorsque le carillon est activé par une sonnette ou par un autre appareil compatible. Ce carillon comporte 3 icônes.

Les icônes de porte d'entrée et de porte arrière sont généralement utilisées avec les sonnettes. Les autres icônes sont utilisées avec d'autres appareils compatibles, comme les détecteurs de mouvements passifs à infrarouge passifs (PIR) ou les détecteurs de sonnerie téléphonique. Des icônes numérotées de 1 à 3 sont également incluses. Ces icônes auto-adhésives sont fournies en bandes de 3.

On peut les changer au besoin en ouvrant la fenêtre coulissante du carillon et en décollant avec précaution les bandes correspondantes. On peut, si on le désire, découper les bandes en icônes individuelles et les coller sur le carillon dans un ordre différent.

Utiliser la Procédure de programmation pour changer l'icône associée à une sonnette.

69-2109EFS-06

22

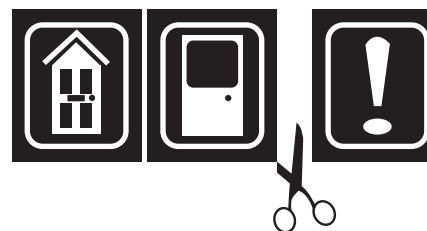

Programmation

Mode Apprentissage

Pour permettre au carillon d'apprendre à identifier la sonnette :

- Appuyer sur le bouton ● et le maintenir enfoncé. Chaque icône s'allume à tour de rôle. Lorsque l'icône voulue s'allume, relâcher la sonnette.
- Lorsque l'icône sélectionnée est allumée, actionner la sonnette. Le carillon sonne et l'icône clignote.

Procédure de déprogrammation

Pour retirer une sonnette de la mémoire :

- Appuyer sur le bouton ● et le maintenir enfoncé. Chaque icône s'allume à tour de rôle. Lorsque l'icône associée à la sonnette à déprogrammer est allumée, relâcher le bouton.
- Appuyer en même temps sur les boutons ● et 🎵 et les maintenir enfoncés, jusqu'à ce qu'un bip sonore retentisse.

Directives d'installation

Changer la sonnerie

Appuyer sur la sonnette. Lorsque l'icône clignote, appuyer sur le bouton . Appuyer à nouveau sur ce bouton pour changer de sonnerie. Recommencer jusqu'à qu'à l'obtention de la sonnerie voulue.

Fonction Rappel

En appuyant rapidement sur le bouton , la dernière icône utilisée se mettra à clignoter.

Sonneries du carillon

Pour entendre les sonneries du carillon sans appuyer sur la sonnette, appuyer sur le bouton . Appuyer à nouveau sur ce bouton pour changer de sonnerie.

69-2109EFS-06

24

Montage de la sonnette

Installer la sonnette à l'aide du tampon adhésif double face fourni ou des vis fournies (voir Fig. 6).

Vérifier la sonnette avant de la fixer. Éviter de l'installer sur des structures métalliques.

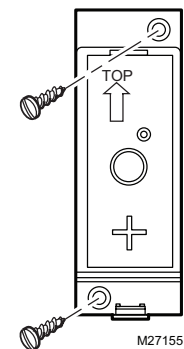

Position du carillon

Le carillon peut être fixé de façon autonome ou monté sur un mur en utilisant le support mural fourni. Si on veut le fixer à un mur, visser le support au mur (voir Fig. 7). Le carillon s'accroche au support mural de la façon illustrée ci-dessous.

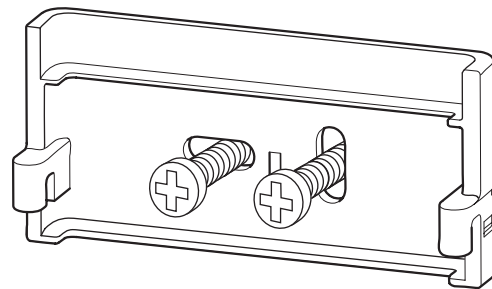

Fig. 7

M27203

Directives d'installation

Vérification-dépannage

Un bip sonore retentit en mode apprentissage...

- La sonnette en cours de programmation a déjà été configurée avec ce carillon.
- Si on veut changer l'icône associée à la sonnette, suivre la procédure de déprogrammation, puis programmer à nouveau la sonnette.

Deux bips retentissent après le carillon normal...

- Cela signifie que la pile de la sonnette qui a déclenché le carillon sera bientôt déchargée. Installer une nouvelle pile de type CR2032.

Lorsque la sonnette est utilisée, la lampe témoin jaune ne s'allume pas ou ne s'allume qu'un court moment...

- En mode normal, la lampe témoin jaune s'allume pendant 1 seconde. Lorsque la pile est presque déchargée, elle s'allume pendant un court moment. Installer une nouvelle pile de type CR2032.

Le carillon ne fonctionne pas...

- Vérifier que les piles sont bien des piles AA de type LR6. N'utiliser que des piles alcalines.
- Vérifier que les piles sont correctement installées.
- Il est possible que le carillon soit hors de portée de la sonnette. Essayer le carillon à un autre emplacement.
- Le carillon n'a peut-être pas enregistré l'identité de la sonnette. Suivre la procédure de programmation.

69-2109EFS-06

26

Vérification-dépannage**Le carillon ne sonne pas...**

Vérifier que le volume n'est pas réglé au minimum.

La portée est réduite...

- Les structures métalliques, notamment les cadres de fenêtres et de porte en PVC-U, peuvent réduire la portée du produit. Éviter de monter la sonnette ou le carillon sur des structures métalliques ou à proximité des structures métalliques.
- D'autres équipements engendrent des interférences radio qui risquent d'affecter le carillon.
- Les murs et les plafonds réduisent la portée de l'appareil.
- Des piles faibles réduisent également la portée. Remplacer les piles tous les 12 à 18 mois. Dans les régions froides (en dessous de +5 °C), les piles auront besoin d'être remplacées plus souvent.

La lampe témoin jaune clignote...

- Lorsque la pile du carillon sera bientôt déchargée, une lampe témoin jaune clignote toutes les 5 secondes. Installer de nouvelles piles AA de type LR6 dans le carillon. N'utiliser que des piles alcalines.

Directives d'installation

Caractéristiques techniques

Caractéristiques	Carillon	Sonnette
Température de service	32°F à 104°F 0°C à 40°C	14°F à 104°F -10°C à 40°C
Fréquence RF – É.-U./Canada	916,8 MHz	916,8 MHz
Portée (sans obstacle)	69 m (225 pi)	Voir Carillon
Niveau de volume (typique)	80 dBA à 1 m (3 pi)	-
Puissance RF	-	<1mW
Type de pile	LR6	CR2032
Durée de vie des piles (5 déclenchements par jour)	12 mois	18 mois
Étanche à la pluie	S.O.	Conforme à l'épreuve de pluie UL1598.

Mise au rebut et recyclage

Les piles et les déchets de produits électriques ne doivent pas être mis au rebut avec les déchets ménagers. Prière de recycler lorsque ces installations existent. Communiquer avec la municipalité ou le détaillant pour des conseils en matière de recyclage.

69-2109EFS-06

28

Déclaration

Par la présente, Honeywell déclare que ce carillon sans fil est conforme aux exigences de la partie 15 des règles de la FCC et aux normes d'Industrie Canada. Le fonctionnement de ce système est assorti aux deux conditions suivantes : (1) L'appareil ne peut causer d'interférences nuisibles, et (2) L'appareil doit accepter les interférences reçues, y compris celles qui pourraient nuire à son fonctionnement. Mise en garde : Toute modification qui n'est pas autorisée expressément par la partie responsable de la conformité de l'appareil aux règles en vigueur pourrait rendre l'utilisateur inapte à faire fonctionner le matériel.

Mise en garde : Toute modification qui n'est pas autorisée expressément par la partie responsable de la conformité de l'appareil aux règles en vigueur pourrait rendre l'utilisateur inapte à faire fonctionner le matériel.

Garantie

Honeywell garantit ce produit pour une durée de un an à partir de la date d'achat. La preuve d'achat sera exigée sans que cela n'affecte les droits qui vous sont accordés par la loi. Pour obtenir d'autres renseignements sur notre produit, prière de communiquer avec Honeywell en composant le 1-800-468-1502.



Honeywell International Inc.
Régulation d'ambiance et de combustion - SRA
1985 Douglas Drive, Golden Valley, MN 55422
www.honeywell.com



Honeywell

© Marque enregistrée des É.-U.
Copyright © 2007 Honeywell International Inc.
69-2109EFS—06 M.S. Rev. 12-07 Imprimé au Chine



69-2109EFS_C.indd 30



12/17/2007 2:26:27 PM



Honeywell

**Manual de
instrucciones**

RCWL300A

Campanilla inalámbrica portátil de primera RCWL300A y pulsador

Manual de instrucciones

Índice

Verificación del contenido del empaque...	33
Seguridad	34
Arranque rápido	34
Abra el pulsador del timbre	35
Coloque la batería del pulsador.....	35
Coloque la batería de la campanilla	36
Ventanilla deslizante	36
Control de volumen	37
Uso de los iconos	38
Procedimientos de programación.....	39
Función de memoria.....	40
Sonidos de la campanilla	40
Montaje el pulsador del timbre	40
Posición de la campanilla	41
Localización y solución de problemas ...	42
Especificaciones.....	44
Desecho y reciclaje.....	44
Declaración	45
Garantía	45

Campanilla sin cables portátil de primera con pulsador

Gracias por elegir este producto Honeywell. Por favor utilice las siguientes instrucciones para lograr la instalación y uso adecuados del producto. Conserve estas notas en un lugar seguro para referencia futura.

Verificación del contenido del empaque

Desempaque su kit de campanilla e identifique las siguientes partes:

- Campanilla
- Soporte de la campanilla
- Pulsador del timbre
- CR2032 batería para el pulsador del timbre
- 2 tornillos de fijación por pulsador
- 2 tornillos de fijación por campanilla
- 2 enchufes de pared
- Almohadilla adhesiva
- Iconos autoadhesivos

Necesitará:

- 3 baterías alcalinas LR6 'AA'
- Un destornillador Phillips de 4 mm
- Destornillador pequeño de hoja plana
- Un taladro de 6 mm para mampostería

Seguridad

Antes de proceder con la instalación, por favor observe las siguientes advertencias sobre seguridad:

- Siempre siga las recomendaciones del fabricante cuando utilice herramientas eléctricas y utilice equipo protector adecuado (por ej.: gafas de seguridad) cuando taladre agujeros, etc.
- Antes de taladrar agujeros en las paredes, revise si existen cables de electricidad o tuberías de agua ocultos. El uso de un localizador de cables/ tuberías puede ser aconsejable si tiene dudas.

Arranque rápido

El pulsador de timbre que se suministra con este kit está preprogramado para operar con la campanilla. Para comenzar debe hacer lo siguiente:

- | | |
|--|---|
| <ul style="list-style-type: none">• Abra el pulsador del timbre• Coloque la batería del pulsador• Coloque las baterías de la campanilla• Revise la regulación del volumen | Cuando accione el pulsador del timbre, la campanilla sonará y el primer icono destellará. Si tiene pulsadores adicionales o desea asignar un icono diferente a su pulsador, deberá seguir el procedimiento de programación. |
|--|---|

Abra el pulsador del timbre

Inserte un destornillador de hoja plana en la ranura A en la base del pulsador. Cuidadosamente apalanque la cubierta y la base para separarlas (Fig. 1).

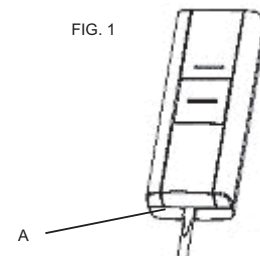
**Para colocar la batería del pulsador**

Inserte la pila tipo botón CR2032. Revise que la parte marcada '+' esté en la parte superior (Fig. 2).



Coloque las baterías de la campanilla

Para retirar la cubierta de la batería de la campanilla, presione en el punto B y deslice la cubierta 5 mm hacia atrás, luego levante. Inserte 3 baterías alcalinas LR6 'AA' (no incluidas). Observe la polaridad según se marca dentro del compartimiento para baterías.

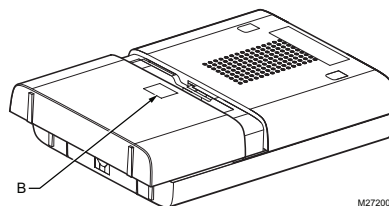

Ventanilla deslizante

Libere el enganche y deslice la ventanilla para abrirla.

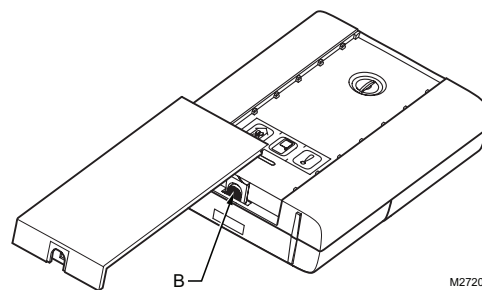

Control de volumen

El control de volumen está detrás de la ventanilla deslizante al frente de la campanilla. Inicialmente, coloque el control a la mitad. Después de probar su sistema, regúlelo al volumen deseado.

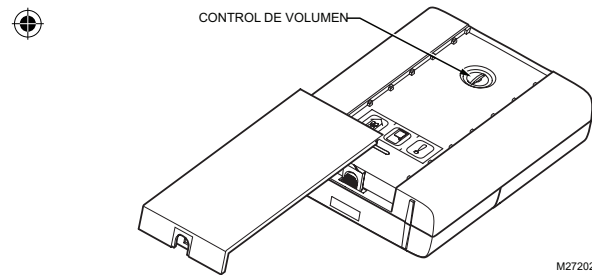

Uso de los iconos

Además de los sonidos de la campanilla, la misma tiene una indicación visual para mostrar el dispositivo que la ha activado. Un icono se iluminará cuando la campanilla se haya activado por medio de un pulsador de timbre u otro dispositivo compatible. La campanilla aloja 3 iconos:

Los iconos de 'Puerta principal' y 'Puerta trasera' se utilizan generalmente para pulsadores de timbre. Los otros iconos están destinados para uso con otros dispositivos compatibles, tales como los detectores de movimiento PIR y el detector de timbre de teléfono. Los iconos numerados del 1 al 3 también están incluidos. Los iconos son autoadhesivos, y se suministran en bandas de 3. Se pueden cambiar, si fuese necesario, abriendo la ventanilla deslizante de la campanilla y desprendiendo suavemente las bandas. Si lo desea, las bandas pueden cortarse en iconos individuales y fijarse a la campanilla en un orden diferente.

Utilice el procedimiento de programación para cambiar el icono asociado con un pulsador.

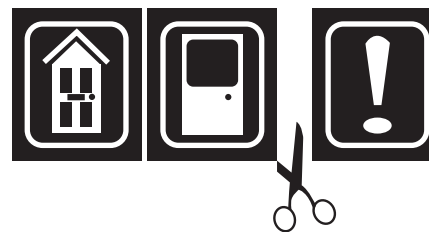

Procedimiento de programación**Modalidad de aprendizaje**

Para posibilitar que su campanilla aprenda la identidad de su pulsador de timbre:



- Presione el botón ● y manténgalo oprimido. Cada icono se iluminará uno por uno. Cuando el icono que desea se ilumine, suelte el botón.
- Mientras esté iluminado el icono que ha seleccionado, accione su pulsador. La campanilla sonará. El icono destellará.

Procedimiento de desprogramación

Si desea retirar un pulsador de la memoria de la campanilla:

- Presione el botón ● y manténgalo oprimido.
- Cada icono se iluminará uno por uno. Cuando el icono asociado con el pulsador que desea desprogramar se ilumina, suelte el botón.
- Presione el sostenga tanto el botón ● como el & 🎵 hasta que se escuche sonar el “tono”.

Cambio de la melodía

Accione el pulsador. Mientras el icono esté destellando, presione el botón . Presione el botón  nuevamente y la melodía cambiará. Repita hasta que suene la melodía que desea escuchar.

Función de memoria

Una presión breve del botón  hará destellar el último icono que se utilizó.

Sonidos de la campanilla

Para escuchar los sonidos de la campanilla sin accionar el pulsador del timbre, presione el botón . Presione el botón nuevamente y la melodía cambiará.

Montaje del pulsador

Colóquelo utilizando la almohadilla adhesiva de doble lado o los tornillos que se proporcionan. (Ver Fig. 6)

Pruebe el pulsador antes de fijarlo. Evite fijarlo a estructuras metálicas.

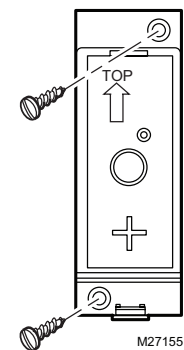

Posición de la campanilla

La campanilla puede estar independiente o montada en pared utilizando el soporte de pared que se suministra. Si se elige el montaje en pared, atornille el soporte a la pared (ver Fig. 7). La campanilla se engancha al soporte de pared como se ilustra.

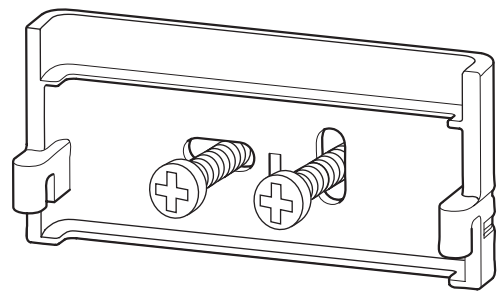

Fig. 7

M27203

Localización y solución de problemas

Se escucha un “tono” en la modalidad de aprendizaje...

- El pulsador que está programando ya ha sido programado por la campanilla.
- Si desea cambiar el icono relacionado con el pulsador, utilice el procedimiento de desprogramación, luego programe el pulsador nuevamente.

Se escuchan dos “tonos” después del sonido normal de la campanilla...

- Esto indica que la batería del pulsador del timbre que activa la campanilla está baja. Coloque una nueva batería tipo CR2032.

Cuando se acciona el pulsador del timbre, la luz ámbar de confirmación no se enciende, o se enciende únicamente por poco tiempo...

- En condiciones normales de funcionamiento, la luz ámbar se encenderá durante 1 segundo. Cuando la batería está débil, la luz se encenderá únicamente por poco tiempo. Coloque una nueva batería tipo CR2032.

La campanilla no funciona...

- Verifique que las baterías sean del tipo adecuado, LR6 ‘AA’ Use baterías alcalinas únicamente.
- Verifique que las baterías estén colocadas adecuadamente. (Que la polaridad no sea incorrecta).

Localización y solución de problemas

- La campanilla podría estar fuera del área de alcance del pulsador del timbre. Pruebe la campanilla en un lugar diferente.
- La campanilla podría no haber memorizado la identidad del pulsador del timbre. Siga el procedimiento de programación.

La campanilla no suena...

- Verifique que el control de volumen no esté en la posición mínima.

Se ha reducido el alcance...

- Las estructuras metálicas, incluyendo los marcos de puerta uPVC pueden disminuir el alcance del producto.
- Otros equipos pueden ocasionar interferencia de radio que afecte su campanilla.
- Las paredes y los techos disminuyen el alcance.
- Las baterías con poca carga disminuyen el alcance. Cambie cada 12 – 18 meses. En temperaturas frías (inferiores a 5°C), las baterías podrían necesitar reemplazarse con mayor frecuencia.

La luz ámbar destella...

- Cuando la batería de la campanilla está baja, una luz ámbar destellará cada 5 segundos. Coloque nuevas baterías en la campanilla, tipo LR6 'AA'. Use baterías alcalinas únicamente.

Especificaciones

Especificación	Campanilla	Pulsador del timbre
Temperatura de funcionamiento	32°F a 104°F 0°C a 40°C	14°F a 104°F -10°C a 40°C
Frecuencia RF – US/Canadá	916.8 MHz	916.8 MHz
Alcance (campo abierto)	225 ft. (69 m)	Ver campanilla
Nivel de sonido (promedio)	80dBA a 3 ft. (1m)	-
Potencia RF	-	<1mW
Tipo de batería	LR6	CR2032
Vida de la batería (5 activaciones por día)	12 meses	18 meses
A prueba de lluvia	N/A	Pasa la prueba de lluvia UL1598

Desecho y reciclaje

Las baterías y los desechos procedentes de productos eléctricos no deben colocarse con los desechos domésticos. Por favor recicle donde haya tales instalaciones. Verifique con las autoridades locales o el distribuidor la disponibilidad del servicio de reciclaje.

Declaración

Honeywell por la presente declara que este producto cumple con la Parte 15 de las regulaciones FCC y las normas industriales de Canadá.

El funcionamiento de este dispositivo está sujeto a las siguientes dos condiciones:

- (1) Este dispositivo no debe causar interferencia perjudicial, y
- (2) Este dispositivo deberá aceptar cualquier interferencia que se reciba, incluyendo la interferencia que pudiese causar el funcionamiento no deseado.

Precaución:

Los cambios o modificaciones que no hayan sido expresamente aprobados por la parte responsable del acatamiento a las regulaciones podrían anular la autoridad del usuario para operar el equipo.

Garantía

Honeywell garantiza este producto por el lapso de 1 año a partir de la fecha de compra. La prueba de compra es necesaria; esto no afecta sus derechos legales. Si necesita mayor información sobre su producto, llame a la línea de ayuda de Honeywell al 1-800-468-1502.



Honeywell International Inc.

ACS, Environmental and Combustion Controls
1985 Douglas Drive, Golden Valley, MN 55422
www.honeywell.com



Honeywell

© Marca registrada de los EE. UU.
© 2007 Honeywell International Inc.
69-2109EFS—06 M.S. Rev. 12-07 Impreso en China



69-2109EFS_C.indd 46



12/17/2007 2:26:28 PM

