

# Honeywell

## Installation Manual

*Guide d'installation*

Guía de instalación



Série **PRO TH1000 / TH2000** Series

**Programmable and Non-programmable Thermostats**

*Thermostats programmables et non programmables*

Termostatos programables y no programables



69-1968EFS



# PRO TH1000 / TH2000 Series

Programmable and Non-programmable Thermostats

This manual covers the following models:

**TH1110D and TH1210D**  
non-programmable thermostats



**TH2110D and TH2210D**  
programmable thermostats



(Remove thermostat from wallplate and turn over to find model number.)

## System Types

### TH1110D and TH1210D:

- Central heating (gas, oil, electric or high-efficiency furnace)
- Central heating (see above) with air conditioning
- Hot water system (steam or gravity) with or without pump
- Central air conditioners
- 750 mV heating systems
- 1-Heat/1-Cool heat pumps

### TH1210D and TH2210D:

- 2-Heat/1-Cool heat pumps

**Must be installed by a trained, experienced technician**

Read these instructions carefully. Failure to follow these instructions can damage the product or cause a hazardous condition.

## Need Help?

For assistance with this product please visit <http://yourhome.honeywell.com> or call Honeywell Customer Care toll-free at **1-800-468-1502**.

## Wallplate installation



### CAUTION: ELECTRICAL HAZARD

Can cause electrical shock or equipment damage. Disconnect power before beginning installation.

- 1 Loosen the locking screw at the bottom of the thermostat. Note that the screw is captive and cannot be removed from the wallplate.
- 2 Separate the thermostat from the wallplate as per Figure 1.
- 3 Position the wallplate against the wall and mark hole positions with a pencil.  
**NOTE:** *Levelling is for esthetics only and will not affect the performance of the thermostat.*
- 4 Drill holes at the marked positions and insert supplied wall anchors.
- 5 Pass the wires through the large opening located at the bottom center of the wallplate as per Figure 2.
- 6 Secure the wallplate to the wall with supplied mounting screws as per Figure 3.
- 7 Connect the wires to the terminals.

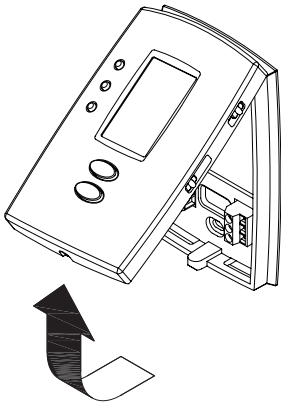

Figure 1

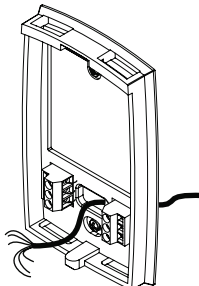

Figure 2

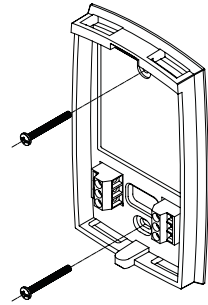

Figure 3



### MERCURY NOTICE

If this product is replacing a control that contains mercury in a sealed tube, do not place the old control in the trash. Contact your local waste management authority for instructions regarding recycling and proper disposal.

## Wiring

- 1** Power supply. Provide disconnect means and overload protection as required.
- 2** Set the O/B jumper according to the type of reversing valve (see page 4).
- 3** Use a piece of wire (not supplied) to connect W and Y terminals to each other.
- 4** Optional 24 VAC common connection. If this connection is not made, use batteries to power the thermostat.
- 5** This connection is not required for systems that provide heating only
- 6** This connection is not required for systems that provide cooling only
- 7** This connection is not required for systems that do have an air recirculating fan.

### Gas, oil or electric heating and/or air conditioning (1H / 1C / 1H1C)

Use  
TH1110D  
or  
TH2110D

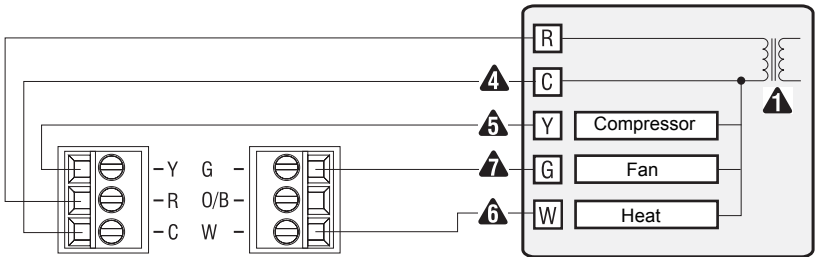

### Heat pump without auxiliary heating (1H1C)

Use  
TH1110D  
or  
TH2110D

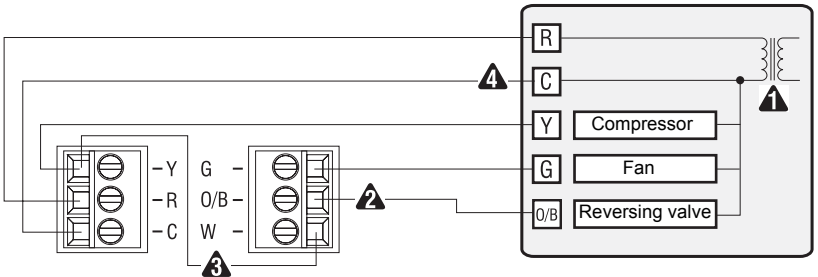

### Heat pump with auxiliary heating (2H1C)

Use  
TH1210D  
or  
TH2210D

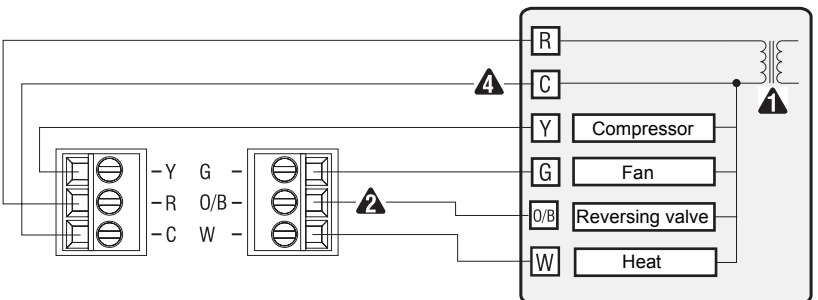

## Reversing valve setting

**NOTE:** This setting is necessary only if the thermostat is connected to a heat pump.

The jumper is located on the back of the thermostat faceplate. Set it according to the type of reversing (changeover) valve used by the heat pump.

- **O** (factory setting): The reversing valve is energized when the System switch is set to Cool (cooling mode).
- **B:** The reversing valve is energized when the System switch is set to Heat (heating mode).

**Incorrect jumper setting:** The heat pump operation will be reversed; i.e., it will cool in Heat mode and will heat in Cool mode.

## Fan operation setting

**NOTE:** This setting is not applicable if a fan is not connected to the G terminal.

The jumper is located on the back of the thermostat faceplate. It determines how the fan operates when placed in Automatic mode.

- **HG** (factory setting): Leave the jumper in this position for gas or oil heating systems. In this position, the heating system controls the fan operation and activates the fan only when the plenum air is sufficiently warm.
- **HE:** Place the jumper to this position for heat pump or electric heating systems. In this position, the thermostat activates the fan only when there is a call for heat.

**Incorrect jumper setting:** An incorrect setting is noticeable in a gas or oil heating system. When heating starts, you will initially feel cold air coming out of the vents as the fan is running before the furnace has enough time to heat up the air.

## Battery installation

If 24 VAC common wire is connected to the C terminal, batteries are **optional** and serve to provide backup power.

If 24 VAC common wire is **not** connected to the C terminal, batteries are **necessary** to power the thermostat.

Install 2 AAA batteries on the back of the thermostat faceplate as shown.

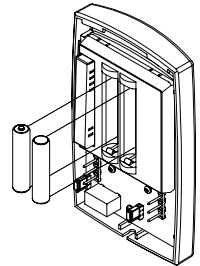

## Thermostat mounting

- 1 Align the two brackets on the top of the thermostat with the corresponding slots on the top of the wallplate.
- 2 Push the faceplate against the wallplate.
- 3 Tighten the screw at the bottom of the thermostat.

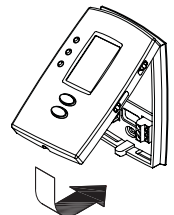

## Installer setup

Follow the procedure below to personalize and configure the thermostat according to the heating/cooling system.

- ❶ Press ▲ and ▼ for three seconds. The display will appear as shown on the right.
- ❷ Press ▲ or ▼ to change the option.
- ❸ Press ▲ and ▼ for three seconds to advance to the next function.
- ❹ Press **Run** to exit the menu and save any changes.

**NOTE:** You will also exit the menu if you press ▲ and ▼ for three seconds when the last function is displayed.

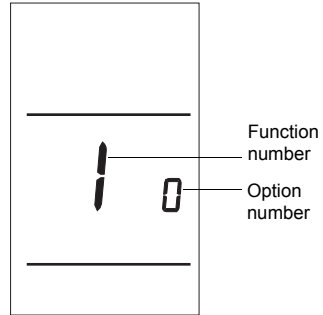

Function	Default setting	Options
1 Temperature display format	0	0: Fahrenheit 1: Celsius
2 Time display format <sup>1</sup>	0	0: 12-hour display 1: 24-hour display
3 Heating cycles per hour	5	2 to 6 cycles per hour • 2: 30 min (steam, gravity) • 3: 20 min (hot water, 90%+ high-efficiency furnace) • 4: 15 min (gas or oil) • 5: 12 min (gas or oil) • 6: 10 min (electric)
4 Cooling cycles per hour	3	2 to 6 cycles per hour
5 Compressor protection <sup>2</sup>	0	0: enabled (for systems without a compressor) 1: disabled (for systems equipped with a compressor)
6 Adaptive Intelligent Recovery <sup>3</sup>	1	0: Off 1: On

<sup>1</sup> Applicable to programmable models (TH2110D & TH2210D) only.

<sup>2</sup> Damage can occur if the compressor is restarted too soon after shutdown. This feature forces the compressor to wait 5 minutes before restarting. During the wait time, the message **Cool On** or **Heat On** flashes on the screen. When the safe wait time has elapsed, the message stops flashing and the compressor turns on.

<sup>3</sup> Applicable to programmable models (TH2110D & TH2210D) only.

Adaptive Intelligent Recovery™ allows the thermostat to “learn” how long your furnace or air conditioner takes to reach the set temperature. Simply program the desired times and desired temperatures into the schedule. The thermostat will determine when to activate heating or cooling so that the desired temperature is attained at the desired time.

## Specifications

### Temperature Ranges

- Heat: 40 °F to 90 °F (4.5 °C to 32 °C)
- Cool: 50 °F to 99 °F (10 °C to 37 °C)

### Operating Ambient Temperature

- 32 °F to 122 °F (0 °C to 50 °C)

### Shipping Temperature

- -40 °F to 130 °F (-40 °C to 55 °C)

### Operating Relative Humidity

- 5% to 90% (non-condensing)

### Physical Dimensions

- 4.7" H x 2.9" W x 1.1" D (120 mm H x 74 mm W x 28 mm D)

### Power Supply

- 24 VAC or 2 AAA batteries

### Maximum Load

- 1 A @ 24 VAC per output

ENGLISH



# Série PRO TH1000 / TH2000

Thermostats programmables et non programmables

Le présent guide porte sur les modèles suivants :

**Thermostats non programmables**  
TH1110D et TH1210D



**Thermostats programmables**  
TH2110D et TH2210D



(Retirer le thermostat de la plaque murale et le retourner pour voir le numéro de modèle.)

## Types de système

### TH1110D et TH2110D :

- Chauffage central (fournaise au gaz, mazout, électrique ou à haut rendement)
- Chauffage central (voir ci-dessus) avec climatisation
- Eau chaude (vapeur ou gravité) avec ou sans pompe
- Climatiseur centrale
- Systèmes de chauffage 750 mV
- Thermopompes à 1 étage de chauffage / 1 étage de refroidissement

### TH1210D et TH2210D :

- Thermopompes à 2 étages de chauffage / 1 étage de refroidissement

**Doit être installé par un technicien d'expérience ayant reçu la formation pertinente.**

Lire attentivement les instructions. Le fait de ne pas les suivre risque d'endommager le produit ou de présenter un danger.

## Besoin d'aide?

Pour obtenir de l'assistance au sujet de ce produit, consulter le <http://yourhome.honeywell.com> ou téléphoner sans frais au Centre de service à la clientèle de Honeywell au 1 800 468-1502.

## Installation de la plaque murale



### MISE EN GARDE : RISQUE DE CHOC ÉLECTRIQUE

Peut provoquer des chocs électriques ou endommager le matériel. Couper l'alimentation électrique avant d'effectuer le raccordement.

- 1 Desserrer la vis de blocage au bas du thermostat. Noter que la vis est captive et ne peut pas être enlevée de la plaque murale.
- 2 Séparer le thermostat de la plaque murale selon la figure 1.
- 3 Placer la plaque murale contre le mur et marquer au crayon l'emplacement des trous.  
**NOTA** : La mise à niveau est pour l'esthétique uniquement et n'affectera pas le fonctionnement du thermostat
- 4 Percer les trous aux endroits marqués et insérer les chevilles d'ancrage fournies.
- 5 Passer les fils par la grande ouverture située au centre inférieur de la plaque murale selon la figure 2.
- 6 Fixer la plaque murale au mur avec les vis de montage fournies selon la figure 3.
- 7 Relier les fils aux bornes.

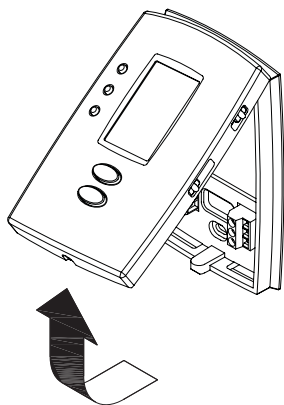

Figure 1

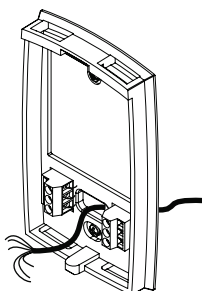

Figure 2

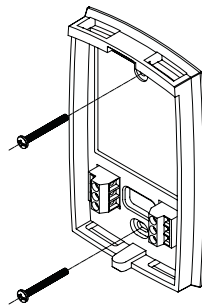

Figure 3



### AVIS SUR LE MERCURE

Si le nouveau thermostat remplace un ancien régulateur contenant un contact à mercure, ne pas jeter l'ancien régulateur aux poubelles. Communiquer avec le service local de cueillette des déchets pour obtenir de l'information sur le recyclage ou sur la bonne façon de disposer d'un ancien régulateur contenant un contact à mercure.

## Câblage

- 1** Alimentation : Utiliser au besoin un dispositif de coupure et une protection contre les surcharges.
- 2** Placer le cavalier O/B selon le type de valve d'inversion (voir la page 4).
- 3** Utiliser un petit bout de fil (non fourni) pour raccorder les bornes W et Y.
- 4** Connexion commune 24 V c.a. en option. À défaut de cette connexion, utiliser des piles pour alimenter le thermostat.
- 5** Cette connexion n'est pas requise pour les systèmes qui fournissent uniquement du chauffage.
- 6** Cette connexion n'est pas requise pour les systèmes qui fournissent uniquement du refroidissement.
- 7** Cette connexion n'est pas requise pour les systèmes qui ne sont pas munis d'un ventilateur.

### Chauffage (gaz, mazout ou électrique) et/ou climatisation (1H / 1C / 1H1C)

Utiliser le  
TH1110D  
ou le  
TH2110D

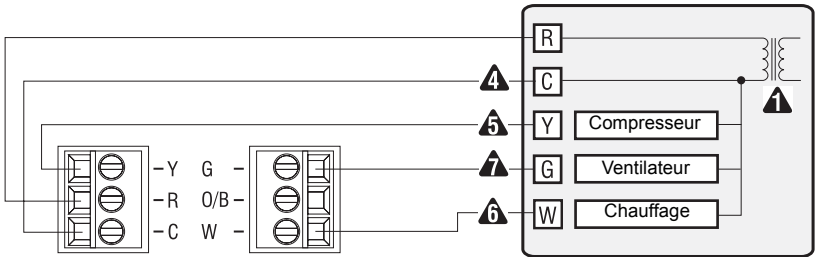

### Thermopompe sans chauffage d'appoint (1H1C)

Utiliser le  
TH1110D  
ou le  
TH2110D

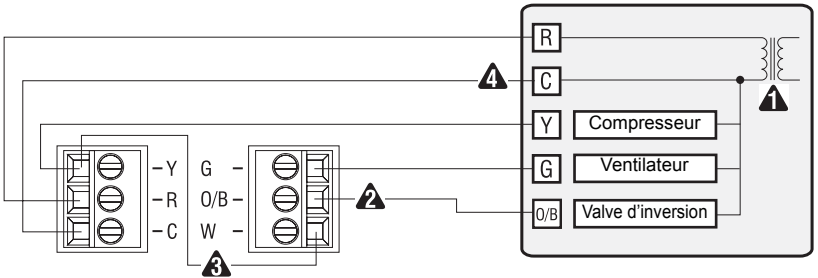

### Thermopompe avec chauffage d'appoint (2H1C)

Utiliser le  
TH1210D  
ou le  
TH2210D

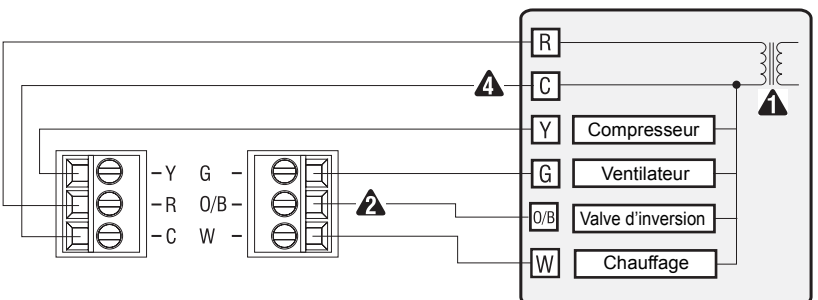

## Réglage de la valve d'inversion

**NOTA** : Ce réglage n'est nécessaire que si le thermostat est relié à une thermopompe.

Le cavalier de réglage est situé au dos de la façade du thermostat. Le positionner en fonction du type de valve d'inversion utilisée par la thermopompe.

- **O** (réglage d'usine) : La valve d'inversion est activée quand le commutateur de système est placé à Cool (mode Refroidissement).
- **B** : La valve d'inversion est activée quand le commutateur de système est placé à Heat (mode Chauffage).

**Si le réglage est incorrect** : La thermopompe fonctionnera à l'inverse; c.-à-d. qu'elle refroidira en mode Chauffage et chauffera en mode Refroidissement.

## Réglage du ventilateur

**NOTA** : Ce réglage ne s'applique pas si aucun ventilateur n'est relié à la borne G.

Le cavalier de réglage est situé au dos de la façade du thermostat. Il sert à déterminer le fonctionnement du ventilateur en mode Automatique.

- **HG** (réglage d'usine) : Laisser le cavalier dans cette position dans le cas d'un système de chauffage au gaz ou au mazout. Dans cette position, le ventilateur est commandé par le système de chauffage et est activé uniquement lorsque l'air du plénum est suffisamment chaud.
- **HE** : Placer le cavalier dans cette position dans le cas d'une thermopompe ou d'un système de chauffage électrique. Dans cette position, le ventilateur est activé aussitôt qu'il y a une demande de chauffage.

**Si le réglage est incorrect** : Un réglage incorrect est apparent dans un système de chauffage au gaz ou au mazout. Chaque fois que le chauffage démarrera, vous sentirez l'air froid qui circule puisque le ventilateur commencera à fonctionner avant que l'air n'ait le temps d'être réchauffé.

## Installation des piles

Si le fil commun 24 V c.a. est relié à la borne C, les batteries sont **facultatives** et servent d'alimentation de secours en cas de panne de courant.

Si le fil commun 24 V c.a n'est **pas** relié à la borne C, les batteries sont **nécessaires** pour alimenter le thermostat.

Insérer 2 piles AAA à l'arrière du thermostat tel qu'illustré.

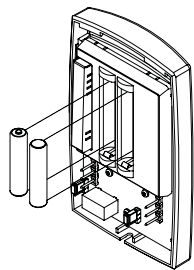

## Montage du thermostat

- ➊ Aligner les deux languettes sur le haut de la façade avec les fentes correspondantes sur le haut de la plaque murale.
- ➋ Pousser la façade contre la plaque murale.
- ➌ Serrer la vis située sous le thermostat.

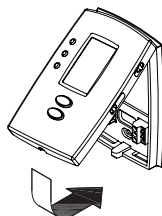

## Configuration par l'installateur

Suivre les étapes ci-dessous pour personnaliser et configurer le thermostat selon le système de chauffage/refroidissement.

- ❶ Appuyer sur ▲ et ▼ pendant trois secondes. Les chiffres ci-contre seront affichés à l'écran.
- ❷ Appuyer sur ▲ ou ▼ pour changer d'option.
- ❸ Appuyer sur ▲ et ▼ pendant trois secondes pour passer à la fonction suivante.
- ❹ Appuyer sur **Run** pour sortir du menu et enregistrer les modifications.

**NOTA** : Vous sortirez également du menu si vous appuyez sur ▲ et ▼ lorsque la dernière fonction est affichée.

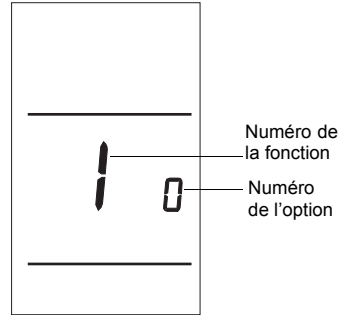

Fonction	Réglage par défaut	Options
1 Format d'affichage de la température	0	0 : Fahrenheit 1 : Celsius
2 Format d'affichage de l'heure <sup>1</sup>	0	0 : format 12 heures 1 : format 24 heures
3 Cycles de chauffage/ heure	5	2 à 6 cycles par heure • 2 : 30 min (vapeur, gravité) • 3 : 20 min (eau chaude, fournaise 90 %+ haute efficacité) • 4 : 15 min (gaz ou mazout) • 5 : 12 min (gaz ou mazout) • 6 : 10 min (électrique)
4 Cycles de refroidissement à heure	3	2 à 6 cycles par heure
5 Protection du compresseur <sup>2</sup>	0	0 : désactivé (pour les systèmes sans compresseur) 1 : activé (pour les systèmes avec compresseur)
6 <i>Adaptive Intelligent Recovery</i> <sup>3</sup>	1	0 : Arrêt 1 : Marche

<sup>1</sup> Ne s'applique qu'au modèles programmables (TH2110D & TH2210D).

<sup>2</sup> Le compresseur risque être endommagé s'il redémarre trop tôt après son arrêt. Cette fonction oblige le compresseur à attendre 5 minutes avant de redémarrer. Pendant cette attente, la mention **Cool On** ou **Heat On** clignote à l'écran.

<sup>3</sup> Ne s'applique qu'aux modèles programmables (TH2110D & TH2210D).

*Adaptive Intelligent Recovery* permet au thermostat « d'apprendre » combien de temps il faut au système de chauffage ou de refroidissement pour atteindre la température programmée. Il suffit de programmer les heures désirées et les températures désirées dans l'horaire. Le thermostat démarrera le chauffage ou le refroidissement à l'heure qu'il faut pour que la température désirée soit atteinte à l'heure désirée.

## Fiche technique

### Gammes de température

- Chauffage : 4,5 °F à 32 °C (40 °F à 90 °F)
- Refroidissement : 10 °F à 37 °C (50 °F à 99 °F)

### Température de fonctionnement

- 0 °C à 50 °C (32 °F à 122 °F)

### Température d'expédition

- -40 °C à 55 °C (-40 °F à 130 °F)

### Humidité relative

- 5 % à 90 % (sans condensation)

### Dimensions

- 120 mm H x 74 mm L x 28 mm P (4.7 po H x 2.9 po L x 1.1 po P)

### Alimentation

- 24 V c.a. ou 2 piles AAA

### Charge maximale

- 1 A @ 24 V c.a. par sortie

# Serie PRO TH1000 / TH2000

Termostatos programables y no programables

Este manual incluye los siguientes modelos:

**Termostatos no programables  
TH1110D y TH1210D**



**Termostatos programables  
TH2110D y TH2210D**



(Retirar el termostato de la placa mural y darlo vuelta para ver el número de modelo.)

## Tipos de sistemas

### TH1110D y TH2110D :

- Calefacción central (calefactor a gas, aceite, eléctrico o de alto rendimiento)
- Calefacción central (ver arriba) con aire acondicionado
- Sistema de agua caliente (vapor o gravedad) con o sin bomba
- Aire acondicionado central
- Sistema de calefacción de 750 mV
- Bombas de calor a 1 etapa de calefacción / 1 etapa de enfriamiento

### TH1210D y TH2210D :

- Bombas de calor a 2 etapas de calefacción / 2 etapas de enfriamiento

### Un técnico capacitado y experimentado debe instalar el termostato

Leer estas instrucciones atentamente. Si no respetaran, el producto puede dañarse o puede ocasionarse una situación de peligro.

### ¿Necesidad de asistencia?

Para obtener asistencia relacionada con este producto, visitar <http://yourhome.honeywell.com> o comunicarse con el número gratuito del servicio de atención al cliente de Honeywell, llamando al **1-800-468-1502**.

## Instalación de la placa mural



### ADVERTENCIA: PELIGRO DE ELECTROCUCIÓN

Se puede producir un choque eléctrico o dañarse el equipo. Desconectarlo de la fuente de energía antes de comenzar la instalación.

- 1 Destornillar el tornillo de anclaje que está en la parte inferior del termostato. Tener en cuenta que el tornillo está prisionero y no puede retirarse de la placa.
- 2 Separar el termostato de la placa mural según se muestra en la figura 1.
- 3 Colocar la placa mural contra la pared y marcar los agujeros con un lápiz.  
**NOTA:** La nivelación se hace por razones estéticas solamente y no afectará el funcionamiento del termostato
- 4 Perforar los agujeros en el lugar marcado e introducir los anclajes de pared provistos.
- 5 Pasar los cables por la gran abertura situada en el centro de la parte inferior de la placa mural según se muestra en la figura 2.
- 6 Fijar la placa mural a la pared con los tornillos de montaje provistos según se muestra en la figura 3.
- 7 Conectar los cables con los terminales.



Figura 1



Figura 2

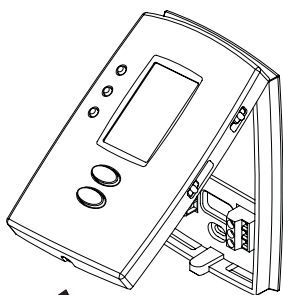

Figura 3

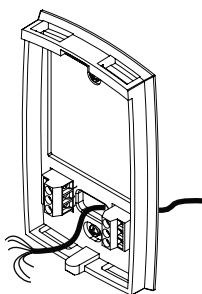

### AVISO SOBRE EL MERCURIO

En caso de que este producto reemplace un control que contenga mercurio en tubo sellado, evitar arrojar el viejo control a la basura. Comunicarse con la autoridad local para el manejo de desechos a fin de obtener instrucciones sobre el reciclado y la correcta eliminación de este tipo de producto.

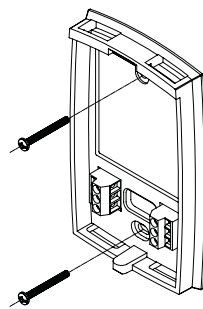

## Cableado

- 1 Alimentación: proporciona un mecanismo de desconexión y una protección contra la sobrecarga.
- 2 Colocar el puente O/B según el tipo de válvula de inversión (ver la página 4).
- 3 Utilizar un trozo de cable (no provisto) para conectar los terminales W e Y.
- 4 Conexión común de 24 V C.A. opcional. Si no hubiera conexión, utilizar pilas para alimentar el termostato.
- 5 No se requiere esta conexión en los sistemas que proveen únicamente calefacción.
- 6 No se requiere esta conexión en los sistemas que proveen únicamente enfriamiento.
- 7 No se requiere esta conexión en los sistemas que no tiene ventilador.

### Calefacción (gas, aceite o eléctrica) o aire acondicionado (1H / 1C / 1H1C)

Utilizar el  
TH1110D o  
el TH2110D

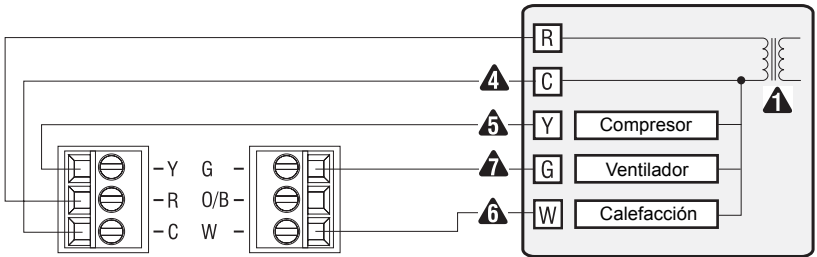

### Bomba de calor sin calefactor auxiliar (1H1C)

Utilizar el  
TH1110D o  
el TH2110D

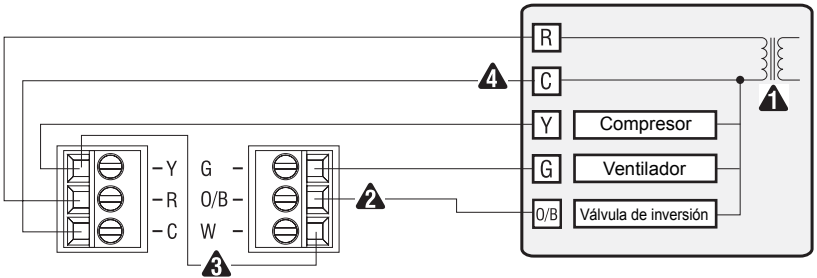

### Bomba de calor con calefactor auxiliar (2H1C)

Utilizar el  
TH1210D o  
el TH2210D

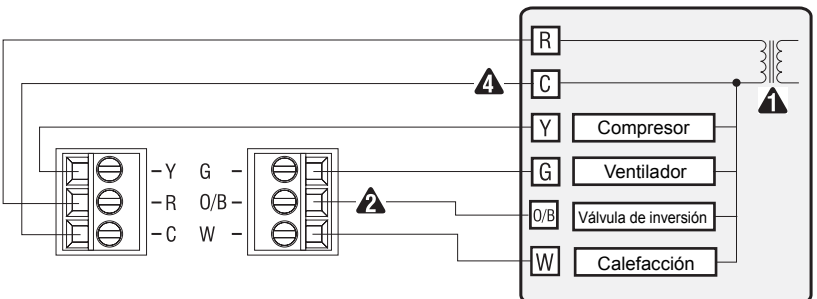

## Ajuste de la válvula de inversión

**NOTA:** este ajuste no es necesario si el termostato estará conectado a una bomba de calor.

El puente de ajuste está situado en la parte posterior de la tapa del termostato. Hay que colocarlo según el tipo de válvula de inversión que utiliza la bomba de calor.

- **O** (ajuste de fábrica): la válvula de inversión se activa cuando el conmutador del sistema está en **Cool** (modo Enfriamiento).
- **B**: la válvula de inversión se activa cuando el conmutador del sistema está en **Heat** (modo Calefacción).

**Si el ajuste es incorrecto:** la bomba de calor funcionará al revés; es decir, enfriará en modo Calefacción y calentará en modo Enfriamiento.

## Ajuste del ventilador

**NOTA:** este ajuste no se aplica si no hay un ventilador conectado al terminal G.

El puente de ajuste está situado en la parte posterior de la tapa del termostato. Se utiliza para especificar el funcionamiento del ventilador en modo automático.

- **HG** (ajuste de fábrica): dejar el puente en esta posición en el caso de un sistema de calefacción a gas o a aceite. En esta posición, el ventilador está controlado por el sistema de calefacción y se activa únicamente cuando el aire del distribuidor de aire está suficientemente caliente.
- **HE:** colocar el puente en esta posición en el caso de una bomba de calor o de un sistema de calefacción eléctrico. En esta posición, el ventilador se activa en cuanto hay un pedido de calefacción.

**Si el ajuste es incorrecto:** un ajuste incorrecto es evidente en un sistema de calefacción a gas o a aceite. Cada vez que la calefacción arranca, se sentirá que circula aire frío, porque el ventilador comienza a funcionar antes de que el aire haya tenido tiempo de calentarse.

## Instalación de las pilas

Si el cable común de 24 V C.A. está conectado al terminal C, las baterías con **optativas** y sirven de alimentación de seguridad en caso de interrupción de la corriente.

Si el cable común de 24 V C.A. **no** está conectado al terminal C, las baterías con **necesarias** para alimentar el termostato.

Instalar dos pilas AAA en la parte trasera de la tapa del termostato, como se indica.

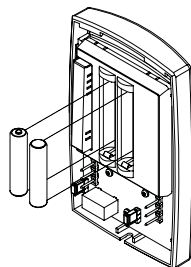

## Montaje del termostato

- 1 Alinear las dos lengüetas de la parte superior de la tapa con las ranuras correspondientes en la parte superior de la placa mural.
- 2 Empujar la tapa contra la placa mural.
- 3 Ajustar el tornillo en la base del termostato.

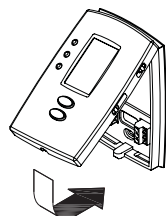

## Configuración por parte del instalador

Seguir las etapas a continuación para personalizar y configurar el termostato según el sistema de calefacción/enfriamiento.

- ❶ Presionar ▲ y ▼ durante tres segundos. La pantalla aparecerá como figura a la derecha.
- ❷ Presionar ▲ o ▼ para cambiar de opción.
- ❸ Presionar ▲ y ▼ durante tres segundos para pasar a la función siguiente.
- ❹ Presione **Run** para salir del menú y salvar los cambios.

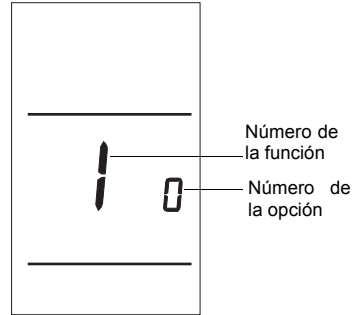

**NOTA:** También se sale del menú si se presiona ▲ y ▼ durante tres segundos cuando se visualiza la última función.

	función	Ajuste por defecto	Opciones
1	Formato de visualización de la temperatura	0	0: Fahrenheit 1: Celsius
2	Formato de visualización de la hora <sup>1</sup>	0	0: formato 12 horas 1: formato 24 horas
3	Ciclos de calefacción por hora	5	2 a 6 ciclos por hora • 2: 30 min. (vapor, gravedad) • 3: 20 min. (agua caliente, calefactor 90%+ alto rendimiento) • 4: 15 min. (gas o aceite) • 5: 12 min. (gas o aceite) • 6: 10 min. (eléctrica)
4	Ciclos de enfriamiento por hora	3	2 a 6 ciclos por hora
5	Protección del compresor <sup>2</sup>	0	0: desactivado (para los sistemas sin compresor) 1: activado (para los sistemas con compresor)
6	Recuperación inteligente adaptable <sup>3</sup>	1	0: inactiva 1: en marcha

<sup>1</sup> Se aplica solamente a los modelos programables (TH2110D y TH2210D).

<sup>2</sup> Se corre el riesgo de dañar el compresor si se lo hace arrancar enseguida después de que se haya detenido. Esta función obliga al compresor a esperar 5 minutos antes de arrancar nuevamente. Durante este lapso, el mensaje **Cool On** o **Heat On** parpadean en la pantalla.

<sup>3</sup> Se aplica solamente a los modelos programables (TH2110D y TH2210D).

La *recuperación inteligente adaptable* permite al termostato “aprender” cuánto tiempo necesita el sistema de calefacción o de enfriamiento para alcanzar la temperatura programada. Hay que programar solamente las horas y temperaturas deseadas en el horario. El termostato pondrá en marcha la calefacción o la climatización a la hora necesaria para alcanzar la temperatura fijada a la hora preestablecida.

## Especificaciones técnicas

### Gamas de temperatura

- Calefacción: 4,5 °F a 32 °C (40 °F a 90 °F)
- Enfriamiento: 10 °F a 37 °C (50 °F a 99 °F)

### Temperatura de funcionamiento

- 0 °C a 50 °C (32 °F a 122 °F)

### Temperatura de expedición

- -40 °C a 55 °C (-40 °F a 130 °F)

### Humedad relativa

- 5% a 90% (sin condensación)

### Dimensiones

- 120 mm L x 74 mm A x 28 mm P (4,7" L x 2,9" A x 1,1" P)

### Alimentación

- 24 V C.A. o 2 pilas AAA

### Carga máxima

- 1 A a 24 V C.A. por salida







**Automation and Control Systems**  
*Solutions d'automatisation et de contrôle*  
Sistemas para automatización y control

Honeywell International Inc.  
1985 Douglas Drive North  
Golden Valley, MN 55422  
<http://yourhome.honeywell.com>

Honeywell Limited-Honeywell Limitée  
35 Dynamic Drive  
Scarborough, Ontario M1V 4Z9

® U.S. Registered Trademark.  
© 2006 Honeywell International Inc.  
Patents pending. All rights reserved.

® *Marque déposée aux É.-U.*  
© 2006 *Honeywell International Inc.*  
*Brevets en instance. Tous droits réservés.*

® Marca registrada en EE.UU.  
© 2006 Honeywell International Inc.  
Patentes pendientes. Todos los derechos reservados