

# Honeywell

HONEYWELL B.V. POSTBUS 12683, 1100 AB AMSTERDAM Z.O. TELEFOON 020 - 56 56 392, FAX 020 - 56 56 390, WWW.HONEYWELL.NL

Voor meer informatie bel  
de Honeywell infolijn  
(020) 565 63 92 of stuur een  
e-mail naar [info@honeywell.nl](mailto:info@honeywell.nl)



*Chronotherm IV*

Bij dit product zijn  
batterijen geleverd.  
Wanneer deze  
leeg zijn, moet u  
ze niet weggoien  
maar inleveren  
als KOA.



## Honeywell

*Chronotherm IV*

### Programmeerbare klokthermostaat voor uw cv

- Modern design
- Eenvoudig te installeren
- Zelflerend
- Eenvoudig te bedienen

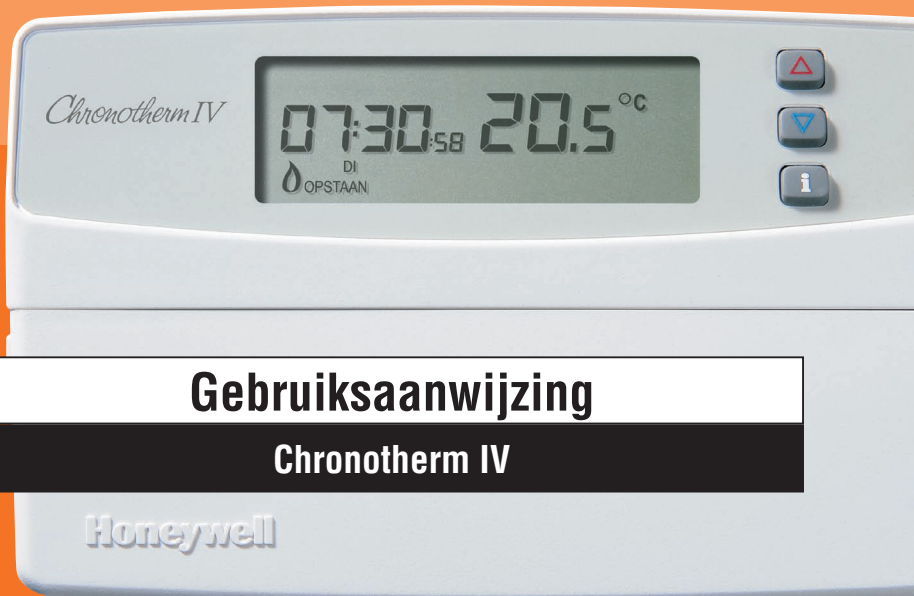

## Gebruiksaanwijzing

### Chronotherm IV

## Gefeliciteerd...

U bent eigenaar geworden van de Chronotherm IV, type T8602A van Honeywell, de meest geavanceerde klokthermostaat voor cv-toestellen. Met de Chronotherm IV klokthermostaat kunt u praktisch al uw wensen op het gebied van de temperatuurregeling in uw woning realiseren. Voor maximaal zes perioden per dag kunt u een temperatuur instellen. De gewenste temperatuur kunt u op een halve graad nauwkeurig bepalen.

De Chronotherm IV is uitgerust met een zelflerend aanwarmgedrag, dat ervoor zorgt dat de gewenste temperatuur wordt bereikt op het tijdstip dat door u is geprogrammeerd. De bediening is uiterst eenvoudig.

Honeywell heeft al meer dan honderd jaar ervaring met het ontwikkelen van thermostaten. Dankzij deze ervaring, gecombineerd met de modernste technieken op het gebied van micro-elektronica, bent u altijd verzekerd van topcomfort in uw woning.

Met behulp van deze gebruiksaanwijzing leert u stap voor stap uw klokthermostaat te programmeren en wordt, aan de hand van voorbeelden, uitgelegd hoe u uw thermostaat het meest effectief kunt benutten.

## Honeywell

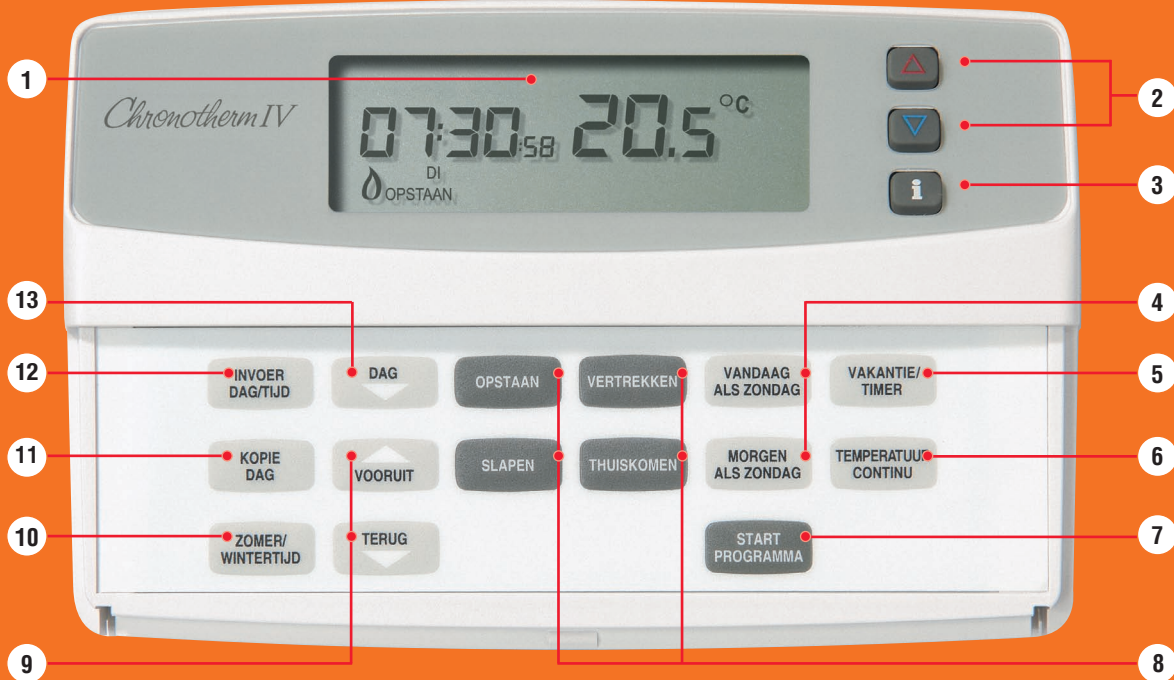

- 1 Tijd, dag van de week en de kamertemperatuur zijn continu af te lezen op het scherm.
- 2 Met deze toetsen kunt u, op ieder gewenst moment, de temperatuurinstelling wijzigen.
- 3 Geeft de actuele, ingestelde temperatuur weer. Indien geactiveerd, ook de buiten- en TELE-temperatuur.
- 4 Met deze toetsen kunt u op een doordeweekse dag het zondagprogramma activeren.
- 5 Met deze toets activeert u de unieke vakantie- en/of timerfunctie.
- 6 Hiermee kunt u voor onbepaalde tijd een vaste temperatuur instellen.
- 7 Met deze toets activeert u het ingevoerde programma.
- 8 Met deze periodetoetsen kiest u de periode waarvan u de gewenste temperatuur en het aanvangstijdstip wilt programmeren.
- 9 Hiermee zet u de klok op tijd en stelt u periodetijden in.
- 10 Met deze toets kunt u eenvoudig overschakelen van zomer- naar wintertijd en terug.
- 11 Door tijdens het programmeren op KOPIE-DAG te drukken kan het programma van één dag gekopieerd worden naar een andere dag van de week.
- 12 Na het indrukken van deze toets kan de klok gelijk worden gezet en kan de dag van de week worden ingesteld.
- 13 Via deze toets selecteert u de dag van de week.

## Garantiebewijs

Dit Honeywell product werd met veel zorg en inachtneming van de hoogste kwaliteitseisen vervaardigd.

Honeywell garandeert het functioneren van de Chronotherm IV klokthermostaat gedurende een termijn van 24 maanden na de aankoop.

Deze datum moet u kunnen aantonen aan de hand van een geldig aankoopbewijs.

De garantie wordt verleend volgens de Algemene Verkoopvoorwaarden van Honeywell op fabrieksfouten met betrekking tot materiaal, onderdelen en afwerking.

Fouten die het gevolg zijn van verkeerde toepassing of behandeling vallen niet onder de garantie.

Aanspraken op garantie moeten altijd bij uw leverancier van de Chronotherm IV kenbaar worden gemaakt.

# Honeywell

## Inhoud

<b>VOORDAT U UW THERMOSTAAT IN GEBRUIK NEEMT!</b> .....	2	Uitlezen en instellen van tele-toegangsfunctie .....	26	<b>Omschakelen zomer- / wintertijd</b> .....	35
<b>UITBREIDING MET EXTRA FUNCTIES</b> .....	6	<b>Tijdelijk wijzigen van het programma</b> ...	27	Overschakelen van zomer-naar wintertijd en omgekeerd .....	35
<b>Optimal Comfort weersafhankelijke regeling</b> .....	8	Temperatuurinstelling verhogen of verlagen .....	27	<b>Vaste temperatuur instellen</b> .....	36
<b>UW THERMOSTAAT PROGRAMMEREN</b> ...	10	Eénmalig wijzigen van het programma in het zondagprogramma .....	28	Vaste temperatuurinstelling voor onbepaalde tijd (Temperatuur Continu).....	36
<b>Invoeren van de juiste dag, tijd en zomer- of wintertijd</b> .....	10	Programma voor zondag vandaag laten gelden .....	28	Temperatuur Continu opheffen .....	37
<b>Het fabrieksprogramma</b> .....	12	Programma voor zondag morgen laten gelden .....	29	<b>HET OPSTELLEN VAN UW PERSOONLIJKE PROGRAMMA</b> .....	38
<b>Kiezen voor vier of zes perioden per dag</b> .	12	Zondagprogramma opheffen .....	29	<b>PROGRAMMEERVOORBEELDEN</b> .....	42
<b>Programmeren van een afzonderlijke dag</b> .	14	<b>Vakantie- en timerfunctie</b> .....	30	<b>HET ONDERHOUD VAN UW THERMOSTAAT</b> ..	46
<b>Programmeren van overige dagen</b> .....	18	Programmeren van vakantie/timer-functie .....	30	<b>Het losnemen van de thermostaat</b> .....	46
<b>Wijzigen van het programma</b> .....	20	Programmeren van vakantie/dagen en tijdstip van thuiskomst .....	32	<b>Het terugplaatsen van de thermostaat</b> ..	47
<b>BEDIENEN VAN UW THERMOSTAAT</b> .....	24	Programmeren van een korte periode .....	33	<b>Vervangen van batterijen en netspanningsuitval</b> .....	48
<b>Uitlezen van temperaturen en controle van instellingen</b> .....	24	Opheffen van de vakantie/timer-functie .....	34	<b>STORINGSWIJZER</b> .....	50
Temperatuurinstelling controleren .....	24				
Controle van de periode-instelling .....	25				
Uitlezen van de buitentemperatuur .....	25				

## VOORDAT U UW THERMOSTAAT IN GEBRUIK NEEMT

De Chronotherm IV bezit een aantal eigenschappen die deze thermostaat onderscheiden van andere klokthermostaten. Door kennis te nemen van deze eigenschappen kunt u de mogelijkheden van de Chronotherm IV optimaal benutten.

### Zelflerend aanwarmgedrag

De Chronotherm IV zorgt er bij het aanwarmen voor dat op het door u gekozen tijdstip de ingestelde temperatuur is bereikt. De thermostaat doet dit door iedere dag opnieuw de hoeveelheid tijd die er nodig is om uw huis aan te warmen, te controleren.

Aan de hand van deze gegevens berekent de thermostaat het tijdstip om de volgende dag met aanwarmen te beginnen. U stelt bij het programmeren dus gewoon het tijdstip in waarop de gewenste temperatuur bereikt dient te zijn.

Het tijdstip waarop de thermostaat begint met aanwarmen, verschilt steeds weer. Tijdens een koude periode in de winter zal de thermostaat eerder beginnen met aanwarmen dan in de lente of herfst.

Het is dus niet nodig om zelf de aanwarmtijden

te veranderen in de loop van het stookseizoen.

Zodra de thermostaat is aangesloten, begint het dagelijkse correctieproces van het zelflerend aanwarmgedrag. Na enkele dagen heeft de thermostaat de precieze aanwarmtijd berekend.

Het zelflerend aanwarmgedrag kan, indien gewenst, worden uitgeschakeld. Raadpleeg hiervoor uw installateur, of bel de Honeywell Infolijn (zie achterflap).

### Intelligent aanwarmen

De Chronotherm IV gaat bij de temperatuurregeling uit van de temperatuur zoals die wordt waargenomen door de mens. Wanneer u 's ochtends opstaat in een kamer waarin de lucht is opgewarmd tot bijvoorbeeld 18 °C, dan zult u het gevoel hebben dat het kouder is. Dit wordt veroorzaakt door de zogenaamde koude-

straling, de koude die muren en meubels uitstralen doordat zij de omgevingstemperatuur nog niet hebben aangenomen. De Chronotherm IV compenseert dit door 's ochtends tijdelijk een iets hogere temperatuur aan te houden. Zodra de kamer helemaal op temperatuur is, zal de thermostaat werken volgens de ingestelde temperatuur.

Het intelligente aanwarmgedrag blijkt ook uit de manier waarop de thermostaat rekening houdt met het cv-systeem. De temperatuur van het water in de cv-installatie wordt door de Chronotherm IV tijdens het aanwarmen geleidelijk verhoogd. Door de geleidelijke aanwarming worden krimp- en uitzettingsgeluiden van de leidingen tegengegaan.

### **Programmeermogelijkheden**

U heeft standaard de mogelijkheid om voor iedere dag van de week vier perioden te programmeren. Deze perioden zijn genaamd OPSTAAN, VERTREKKEN, THUISKOMEN en SLAPEN. Om de perioden te activeren stelt u telkens het aanvangstijdstip en de gewenste temperatuur in, eventueel voor iedere dag

anders. Mochten vier perioden per dag niet voldoende zijn, dan kunt u het aantal perioden per dag eenvoudig uitbreiden met de extra perioden VERTREKKEN 2 en THUISKOMEN 2. Zo heeft u bijvoorbeeld ook de mogelijkheid tussen de middag thuis te komen in een warm huis.

### **Extra programmeermogelijkheden**

- Door middel van de KOPIE-DAG - toets kunt u snel de andere dagen programmeren.
- De thermostaat beschikt over een unieke vakantie/timer-functie die ervoor kan zorgen dat er tot een door u ingesteld tijdstip een comfort- of besparingstemperatuur in uw woning heerst. Dit kan zijn voor een weekend of een vakantieperiode (tot max. 99 dagen) maar ook wanneer u 's avonds een feestje geeft of gewoon eens wat later naar bed wilt.
- Door één druk op de toets kunt u het programma van vandaag en/of morgen wijzigen in het programma van zondag.

## VOORDAT U UW THERMOSTAAT IN GEBRUIK NEEMT

### Vlamsymbool

Zodra de thermostaat de brander van het verwarmingstoestel inschakelt, zal de Chronotherm IV linksonder in het uitleesvenster een vlamsymbool weergeven. Zo kunt u op ieder gewenst tijdstip controleren of uw cv-toestel is ingeschakeld.

### Batterijen

Voordat u de Chronotherm IV gaat gebruiken, dient u drie 'penlight' alkaline batterijen (type AA) te plaatsen. De levensduur van de batterijen bedraagt tenminste twee jaar (zie ook blz. 48). Zodra de batterijen zijn geplaatst, zal de Chronotherm IV werken volgens de fabrieksinstelling van de periode OPSTAAN van maandag.

### Handmatige bediening direct na installatie

Als de batterijen zijn geplaatst kunt u, als u uw thermostaat nog niet direct programmeert, de thermostaat eerst handmatig als kamerthermostaat bedienen.

U activeert de handmatige bediening door met de

toetsen  en  de gewenste temperatuur in te stellen.

Hetzelfde wordt bereikt als u eerst de toets  indrukt. In beide gevallen verschijnt in het uitleesvenster de aanduiding Cont.

Door op de toets  te drukken, wordt de handmatige bediening opgeheven en wordt het programma actief.

### **Verlicht uitleesvenster**

Bij iedere toetsindruk wordt gedurende enkele seconden het uitleesvenster verlicht.

's Avonds zijn de instellingen en aanduidingen dus ook goed zichtbaar.

### **Geheugenchip**

De Chronotherm IV is uitgerust met een geheugenchip die alle instellingen bewaart.

Ook als de batterijen leeg zijn, blijft het programma behouden. U zult dan alleen de tijd opnieuw moeten instellen.

Tijdelijke instellingen worden niet bewaard.

**Programmeren**

**5**

## UITBREIDING MET EXTRA FUNCTIES

Uw Chronotherm IV is voorbereid voor de volgende extra functies:

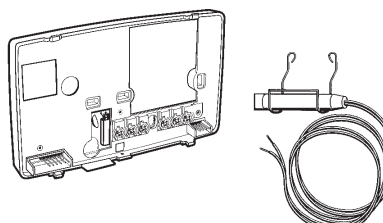
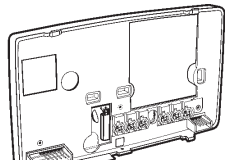
Functie	Benodigde randapparatuur (afzonderlijk te bestellen)
<b>1. Uitlezing buitentemperatuur</b>	<ul style="list-style-type: none"><li>• Buitentemperaturopnemer (C7089B1000).</li><li>• Montageplaat* voor Chronotherm IV (Q8602A2027).</li></ul> 
<b>2. Op afstand in- en uit- schakelen van een vooraf ingestelde temperatuurinstelling (tele-toegang).</b>	<ul style="list-style-type: none"><li>• Extern schakelcontact, bijvoorbeeld bediend door telefoonapparatuur of PC (geen Honeywell-levering).</li><li>• Montageplaat* voor Chronotherm IV (Q8602A2027).</li></ul> 



**3. Optimal Comfort voor handmatige, tijdelijke overschakeling naar weersafhankelijke regeling met intelligente koppeling aan het Chronotherm IV-programma.**

- Set (Y1019A2003) bestaande uit:
- Smart Switch weersafhankelijke regelaar
  - Buitentemperaturopnemer
  - Aanvoerwatertemperaturopnemer
  - Montageplaat met druktoets\*\*

\* Multifunctionele montageplaat is geschikt voor beide functies **1** en **2**.

\*\* Montageplaat is tevens geschikt voor aansluiting van extra opnemer (C7089B1000) voor uitlezing buitentemperatuur en schakelcontact voor tele-toegang.

***N.B.:** Alle extra functies moeten bij de Chronotherm IV worden geactiveerd met behulp van het installateursprogramma. Vraag uw installateur over toepassingsmogelijkheden in uw cv-installatie of bel de Honeywell-Infolijn (zie achterflap).*

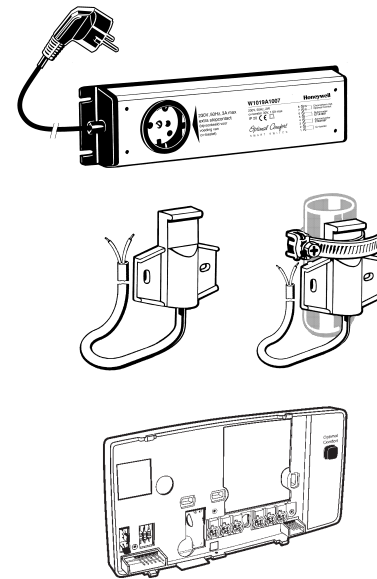

## UITBREIDING MET EXTRA FUNCTIES

*Optimal Comfort*

Weersafhankelijke regeling met Chronotherm IV

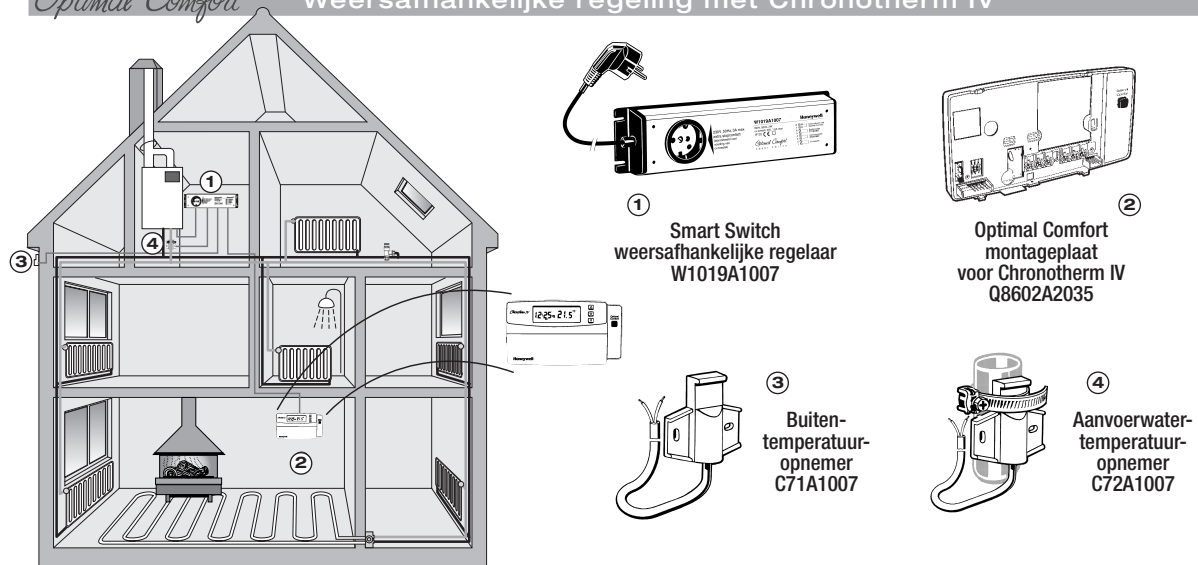

### Kenmerken Optimal Comfort

- Verhoogt het comfort in alle overige vertrekken van het huis door (tijdelijke) overschakeling van regeling door middel van de kamerthermostaat naar weersafhankelijke voorregeling van de watertemperatuur.
- Eenvoudige in- en uitschakeling door middel van druktoets op speciale montageplaat Chronotherm IV.
- Automatische uitschakeling via het programma of timerfunctie van de Chronotherm IV.
- Op het uitleesvenster van Chronotherm IV is zichtbaar als Optimal Comfort is ingeschakeld.
- Bestaande bedrading kan worden gebruikt (2-draads aansluiting).
- De Smart Switch is uitgerust met snoer en stekker voor snelle en eenvoudige aansluiting.
- Extra stopcontact op de Smart Switch maakt aanleg meervoudig stopcontact voor cv-ketel overbodig.
- Fabrieksinstellingen van de weersafhankelijke regeling zijn geschikt voor de meeste toepassingen.
- Eventuele naregeling per vertrek met Honeywell UltraLine thermostatische radiatorafsluiters.

## UW THERMOSTAAT PROGRAMMEREN

U kunt uw Chronotherm IV in de hand of gemonteerd op de montageplaat aan de wand programmeren. De eerste stap om uw thermostaat bedrijfsklaar te maken, is het invoeren van de juiste dag van de week, de tijd en selectie van zomer- of wintertijd. Nadat u dit heeft gedaan, kunt u de thermostaat laten werken volgens de fabrieksinstelling of kunt u uw persoonlijke programma invoeren. Voordat u het programma invoert, dient u eerst een keuze te maken tussen het gebruik van 4 of 6 perioden per dag. Om het programmeren te vergemakkelijken, kunt u uw instellingen vooraf invullen in de tabel op bladzijde 38 t/m 41 van deze gebruiksaanwijzing.

**Let op:** Druk de toetsen uitsluitend in met uw vingertop. Scherpe voorwerpen zoals een pen of potlood kunnen de toetsen beschadigen!

### Invoeren van de juiste dag, tijd en zomer- of wintertijd

**Activeren van de functie 'invoer van dag en tijd'**

INVOER  
DAG/TIJD

Druk deze toets in. In het uitleesvenster verschijnen de aanduidingen TIJD, **ZO** of **WI**, de afkorting van maandag en de tijd.

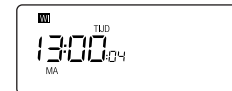

**Invoeren van de juiste dag**

DAG

Druk zo vaak deze toets in totdat in het uitleesvenster de afkorting van de juiste dag verschijnt.



**Invoeren van het juiste tijdstip**



Stel met één van deze toetsen het juiste uur in.

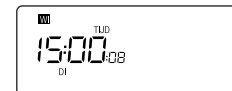



Stel met één van deze toetsen de minuten in.

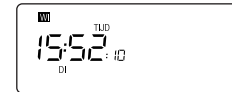

Zet met deze toets de secondenaanduiding op 00.



#### Invoeren van zomer- of wintertijd

Linksboven in het uitleesvenster wordt wintertijd of zomertijd aangegeven.



Stel, indien nodig, met deze toets het huidige seizoen in.

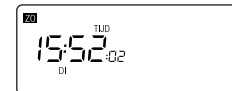

#### De instellingen bevestigen



Druk één keer op deze toets. De dag- en tijd instelling zijn nu actief geworden. In het uitleesvenster worden de tijd, dag, ruimtetemperatuur en de actuele periode weergegeven.

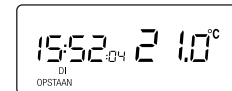

Als er nog geen persoonlijk programma is ingevoerd, dan werkt de Chronotherm IV nu volgens de fabrieksinstellingen (zie blz. 12). U kunt nu ook uw persoonlijke programma invoeren.

## UW THERMOSTAAT PROGRAMMEREN

### Het fabrieksprogramma

De instellingen van het fabrieksprogramma vindt u in onderstaande tabel:

Periode	maandag t/m vrijdag		zaterdag en zondag	
OPSTAAN	7.00 u	19 °C	8.00 u	19 °C
SLAPEN	22.30 u	15 °C	23.00 u	15 °C

*Voordat u begint met het invoeren van uw persoonlijke programma, dient u eerst te bepalen of u vier of zes perioden per dag wilt programmeren. De Chronotherm IV is standaard uitgerust met vier perioden: OPSTAAN, VERTREKKEN, THUISKOMEN en SLAPEN. Als u aan deze vier perioden voldoende heeft, dan kunt u de volgende stap overslaan en doorgaan bij "Programmeren van een afzonderlijke dag" op bladzijde 14. Als u gebruik wilt maken van zes perioden, dan dient u de nu volgende aanwijzingen te volgen.*

### Kiezen voor vier of voor zes perioden per dag

Voordat u de zes perioden kunt kiezen, dient eerst op één van de periodetoetsen gedrukt te worden zodat u in de stand "programmeren" bent.



**VERTREKKEN**

**THUISKOMEN**

Druk nu tegelijkertijd op deze toetsen en houd deze ingedrukt. In het uitleesvenster verschijnt VERTREKKEN of THUISKOMEN. Ook loopt de secondenteller terug. Zodra de secondenteller op nul staat verschijnt VERTREKKEN 2 en THUISKOMEN 2 in het uitleesvenster.



Wanneer u de toetsen heeft losgelaten blijft alleen de aanduiding VERTREKKEN 2 in beeld. De wijziging is nu doorgevoerd. U kunt nu het programmeren van de zes perioden vervolgen.



**VERTREKKEN**

**THUISKOMEN**

Indien u terug wilt van zes naar vier perioden, dan drukt u deze toetsen opnieuw in. Na het teruglopen van de secondenteller wordt VERTREKKEN of THUISKOMEN in het uitleesvenster weergegeven. Er kunnen dan maar weer vier perioden per dag worden geprogrammeerd. Eventueel aanwezige instellingen van de perioden VERTREKKEN 1 en THUISKOMEN 2 worden automatisch gekopieerd naar de perioden VERTREKKEN en THUISKOMEN.

## UW THERMOSTAAT PROGRAMMEREN

### Programmeren van een afzonderlijke dag

De periode OPSTAAN dient altijd ingesteld te zijn. U kunt deze periode programmeren door een tijd en een temperatuur in te voeren. Het invoeren van tijd en temperatuur van de overige perioden kan desgewenst achterwege blijven.

#### De dag kiezen die u wilt programmeren

DAG

Druk zo vaak op de toets totdat in het uitleesvenster de dag wordt aangegeven die u wilt programmeren. Daarbij worden de huidige instellingen van de actuele periode weergegeven.



#### De periode OPSTAAN instellen

OPSTAAN

Als in het uitleesvenster de aanduiding OPSTAAN nog niet wordt weergegeven, druk dan één keer op deze toets. In het uitleesvenster verschijnen de aanduidingen OPSTAAN, INSTELLING en de huidige instellingen van de periode OPSTAAN in beeld.

VOORUIT

TERUG

Stel met deze toetsen de gewenste begintijd van de periode OPSTAAN in.







Stel met deze toetsen de gewenste temperatuur van de periode OPSTAAN in.



**De periode VERTREKKEN instellen**  
(bij 6 perioden: VERTREKKEN 1 en VERTREKKEN 2)

VERTREKKEN

Druk één keer op deze toets. In het uitleesvenster wordt VERTREKKEN (of VERTREKKEN 1) weergegeven.



VOORUIT

TERUG

Stel met deze toetsen de gewenste begintijd van de periode VERTREKKEN (of VERTREKKEN 1) in.



Stel met deze toetsen de gewenste temperatuur van de periode VERTREKKEN (of VERTREKKEN 1) in.



VERTREKKEN

De periode VERTREKKEN 2 kan op dezelfde manier worden ingesteld nadat deze toets nogmaals is ingedrukt.

## UW THERMOSTAAT PROGRAMMEREN

### Programmeren van een afzonderlijke dag (vervolg)

**De periode THUISKOMEN instellen**  
(bij 6 perioden: THUISKOMEN 1 en THUISKOMEN 2)

THUISKOMEN

Druk één keer op deze toets. In het uitleesvenster wordt THUISKOMEN (OF THUISKOMEN 1) weergegeven. Druk om de periode THUISKOMEN 2 te programmeren tweemaal op deze toets.



VOORUIT

Stel met deze toetsen de gewenste begintijd van de periode THUISKOMEN (of THUISKOMEN 1) in.



TERUG



Stel met deze toetsen de gewenste temperatuur van de periode THUISKOMEN (of THUISKOMEN 1) in.









THUISKOMEN

De periode THUISKOMEN 2 kan op dezelfde manier worden ingesteld nadat deze toets nogmaals is ingedrukt.

## De periode SLAPEN instellen

**Let op:** U kunt de periode SLAPEN uiterlijk om 02:30 uur laten ingaan. Zodra u voorbij 00:00 uur komt, knippert de aanduiding van de dag waar de periode SLAPEN bij hoort. Ook verschijnt de afkorting van de erop volgende dag in het uitleesvenster.

	<p>Druk één keer op deze toets. In het uitleesvenster verschijnen de aanduidingen SLAPEN en INSTELLING en de huidige instellingen.</p>	
	<p>Stel met deze toetsen de gewenste begintijd van de periode SLAPEN in.</p>	
	<p>Stel met de toetsen de gewenste temperatuur van de periode SLAPEN in.</p>	
	<p>Uw Chronotherm IV is nu geprogrammeerd voor één dag. U kunt de instellingen van deze dag bevestigen door op deze toets te drukken. De thermostaat zal nu volgens de ingevoerde instellingen werken. U kunt de instellingen ook pas bevestigen nadat u de overige dagen heeft geprogrammeerd.</p>	

## UW THERMOSTAAT PROGRAMMEREN

### Programmeren van de overige dagen

Om de andere dagen van de week te programmeren, kunt u de hiervoor beschreven procedure herhalen. U heeft ook de mogelijkheid een volledig dagprogramma in één keer te kopiëren naar een andere dag. U gaat daarvoor als volgt te werk:

#### De dag kiezen die u wilt kopiëren



Druk net zo vaak op deze toets totdat in het uitleesvenster de dag wordt aangegeven, die u wilt kopiëren naar een andere dag.



#### De kopieerfunctie activeren



Druk één keer op deze toets. In het uitleesvenster verschijnt copy.

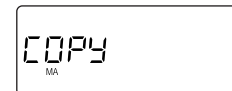

#### De dag kiezen waarnaar u wilt kopiëren



Druk net zo vaak op deze toets totdat de dag wordt aangegeven waar naartoe u wilt kopiëren. In het uitleesvenster verschijnt NAAR DAG en knippert de aanduiding van de dag die gekopieerd moet worden.

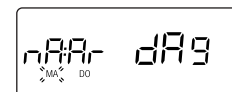

### Het dagprogramma kopiëren

KOPIE  
DAG

Druk één keer op deze toets. In het uitleesvenster wordt de dag aangegeven waarnaartoe het dagprogramma is gekopieerd en verschijnt OK.



Na enkele seconden verschijnen de instellingen van één van de perioden van de dag waar naartoe is gekopieerd. U kunt eventueel het programmeren van de andere dagen nu vervolgen.



### Instellingen bevestigen en het programma starten

START  
PROGRAMMA

Druk één keer op deze toets. In het uitleesvenster zijn de actuele tijd, dag, periode en de heersende temperatuur zichtbaar. Uw Chronotherm IV werkt nu volgens uw eigen instellingen.



## UW THERMOSTAAT PROGRAMMEREN

### Wijzigen van het programma

U kunt eenvoudig wijzigingen aanbrengen in uw persoonlijke programma. Nadat u één of meer instellingen heeft gewijzigd, kunt u de instelling(en) bevestigen en het nieuwe programma activeren door op de toets **START PROGRAMMA** te drukken.

#### Het wijzigen van periode-instellingen



Druk zo vaak op deze toets totdat in het uitleesvenster de dag wordt aangegeven waarvan u één of meer periode-instellingen wilt wijzigen.



Druk één keer op de toets van de periode die u wilt wijzigen. In het uitleesvenster verschijnen de instellingen van deze periode.



Druk op een van deze toetsen om de begintijd van de periode te veranderen.





Druk op een van deze toetsen om de temperatuurinstelling van de periode te veranderen.



Herhaal bovenstaande handelingen als u andere periode-instellingen wilt wijzigen.

### Het wissen van periode-instellingen

**Let op:** VERTREKKEN 1 en THUISKOMEN 2 kunnen pas worden gewist nadat perioden VERTREKKEN 2 en THUISKOMEN 1 zijn gewist.

U kunt alle periode-instellingen, behalve die van de periode OPSTAAN, wissen.



Druk zo vaak op deze toets totdat in het uitleesvenster de dag wordt aangegeven waarvan u één of meer perioden wilt wissen.



Druk op de toets van de periode die u wilt wissen en houd deze ingedrukt totdat de instellingen van het uitleesvenster zijn verdwenen.



Herhaal bovenstaande handelingen voor andere periode-instellingen die u wilt wissen.

## UW THERMOSTAAT PROGRAMMEREN

### Wijzigen van het programma (vervolg)

**Wijzigen van vier naar zes of van zes naar vier perioden per dag**  
(zie ook blz. 12)

Druk één keer op één van de periodetoetsen om de programmeerstand te activeren.



VERTREKKEN

THUISKOMEN

Druk tegelijkertijd op deze toetsen en houd deze ingedrukt. In het uitleesvenster verschijnt VERTREKKEN of THUISKOMEN vanuit een instelling van vier perioden en VERTREKKEN 2 of THUISKOMEN 2 vanuit een instelling van zes perioden. Ook loopt de secondenteller terug. Laat de toetsen los zodra de secondenteller op nul staat. Als u van vier naar zes perioden per dag gaat, dan zullen de instellingen van de perioden VERTREKKEN en THUISKOMEN automatisch worden gekopieerd naar de perioden VERTREKKEN 1 en THUISKOMEN 2.





Als u het aantal perioden heeft teruggebracht van zes naar vier perioden, dan worden de instellingen van VERTREKKEN 1 en THUISKOMEN 2 automatisch gekopieerd naar VERTREKKEN en THUISKOMEN.

### Het gehele persoonlijke programma wissen

Als u uw persoonlijke programma in zijn geheel wilt wissen, dan dient u het volgende te doen:

MORGEN  
ALS ZONDAG

START  
PROGRAMMA

Houd deze toetsen ongeveer vijf seconden tegelijkertijd ingedrukt. In het uitleesvenster verschijnt alles wat op het uitleesvenster kan worden weergegeven. Zodra in het uitleesvenster de fabrieksinstellingen van de periode OPSTAAN van de huidige dag verschijnen, kunt u de toetsen loslaten.



**Let op:** Een eventueel door u ingevoerde wijziging van vier naar zes perioden per dag wordt niet gewist.

START  
PROGRAMMA

Druk één keer op deze toets. De Chronotherm IV werkt nu volgens het fabrieksprogramma.

U kunt uw thermostaat nu opnieuw programmeren.

## BEDIENEN VAN UW THERMOSTAAT

### Uitlezen van temperaturen en controle van instellingen

U kunt altijd snel nagaan welke temperatuur op dat moment is ingesteld. Het kan gaan om zowel een tijdelijk ingestelde temperatuur als om de geprogrammeerde temperatuur.

#### Temperatuurinstelling controleren

**Let op:** In het stookseizoen is het mogelijk dat de Chronotherm IV een temperatuurinstelling knipperend aangeeft. Dit komt voor als de thermostaat zich na een besparingsperiode in de aanwarmfase bevindt. U ziet dan de geprogrammeerde instelling van de volgende comfortperiode, die nog niet is bereikt.



Druk één keer op deze toets. In het uitleesvenster verschijnt gedurende ongeveer vier seconden de ingestelde temperatuur met de aanduiding INSTELLING. Daarna komt de heersende temperatuur weer in het uitleesvenster te staan.



### Controleren van de periode-instellingen



Druk zo vaak op deze toets totdat de afkorting van de dag in het uitleesvenster verschijnt, waarvan u een of meer periode-instellingen wilt controleren.



Druk op de toets van de periode waarvan u de instellingen wilt controleren.



Herhaal bovenstaande handelingen als u meer instellingen wilt controleren.



Om de thermostaat het programma te laten hervatten, drukt u één keer op deze toets. In het uitleesvenster verschijnen weer tijd, kamertemperatuur en dag- en periode-aanduiding.



### Uitlezen van de buitentemperatuur



(2x)

*N.B.: Deze functie is uitsluitend actief als de bijbehorende buitentemperatuur-opnemer (afzonderlijk te bestellen) is aangesloten en als deze voorziening op de thermostaat is ingeschakeld via het installateursprogramma (zie blz. 6).*

Druk twee keer op deze toets. In het uitleesvenster verschijnt gedurende ongeveer vier seconden de buitentemperatuur met de aanduiding **BUITEN**. Daarna komt de heersende kamertemperatuur weer in het uitleesvenster te staan.

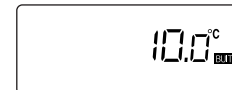

## BEDIENEN VAN UW THERMOSTAAT

### Uitlezen van temperaturen en controle van instellingen (vervolg)

#### Uitlezen en instellen van de temperatuur van de tele-toegangsfunctie (3x)

**N.B.:** Deze functie is uitsluitend actief als de benodigde randapparatuur is aangesloten en als deze voorziening op de thermostaat is ingeschakeld via het installateursprogramma (zie blz. 6).

**Let op:** Bij terugschakeling naar het programma vanuit de tele-temperatuurinstelling zijn alle eventueel ingevoerde tijdelijke wijzigingen zoals warmer/kouder, vandaag/morgen programma als zondag en de vakantie/timer-functie opgeheven. Om de tele-toegang opnieuw mogelijk te maken, moet het tele-contact eerst weer verbroken worden. De thermostaat geeft, zolang het contact niet verbroken is, periodiek als herinnering de aanduiding TELE in het uitleesvenster.

Druk drie keer op deze toets (het tele-toegangscontact moet hierbij verbroken zijn). In het uitleesvenster verschijnt gedurende ongeveer vier seconden de aanduiding TELE met een ingestelde temperatuur en de aanduiding INSTELLING.

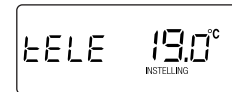

Stel nu met deze toetsen de gewenste temperatuur in. Deze temperatuurinstelling wordt op afstand geactiveerd door het tele-contact te sluiten. Zolang het contact gesloten is, blijft de thermostaat op de tele-temperatuurinstelling werken en blijft de aanduiding TELE in het uitleesvenster staan.

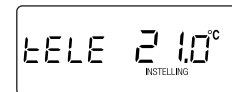

START  
PROGRAMMA

Opheffen is mogelijk door verbreken van het tele-contact of door op deze toets te drukken. De Chronotherm IV hervat nu weer zijn programma.

## Tijdelijk wijzigen van het programma

### Temperatuurinstelling tijdelijk verhogen of verlagen

U kunt de temperatuur van de heersende periode tijdelijk wijzigen. Deze tijdelijke instelling wordt automatisch opgeheven als de volgende periode aanbreekt.



Druk zo vaak op één van deze toetsen totdat de gewenste temperatuur in het uitleesvenster wordt weergegeven. Tijdens het verhogen of verlagen van de temperatuurinstelling ziet u de temperatuur en de aanduidingen TIJDELIJK en INSTELLING in het uitleesvenster.



Ongeveer vier seconden na de laatste toetsindruk komen de gebruikelijke gegevens weer in het uitleesvenster te staan. Bovendien knippert linksonder in het venster de aanduiding TIJDELIJK.

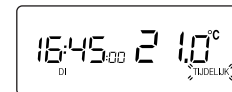

START  
PROGRAMMA

Om de tijdelijke temperatuurinstelling zelf op te heffen, drukt u één keer op deze toets. De aanduiding TIJDELIJK verdwijnt van het uitleesvenster. Uw Chronotherm IV werkt nu weer volgens het programma.

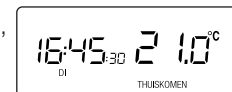

## BEDIENEN VAN UW THERMOSTAAT

### Tijdelijk wijzigen van het programma (vervolg)

#### Eénmalig wijzigen van het programma in het zondagprogramma

U kunt eenvoudig het zondagprogramma laten gelden voor een doordeweekse dag. Dit kan van pas komen als u vandaag en/of morgen in plaats van een werkdag een vrije dag heeft of met feestdagen.

Programma van zondag voor *vandaag* laten gelden

VANDAAG  
ALS ZONDAG

Druk één keer op deze toets. In het uitleesvenster verschijnt aan de rechterzijde de aanduiding **VZ**. Het programma van zondag zal nu voor de rest van de dag gelden.



U kunt de temperatuurinstelling van het zondagprogramma ook tijdelijk verhogen of verlagen. Stel hiervoor met een van deze toetsen de gewenste temperatuur in. In het uitleesvenster verschijnt knipperend de aanduiding TIJDELIJK.



START  
PROGRAMMA

Door op deze toets te drukken, keert u terug naar het zondagprogramma.

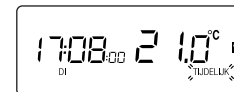

### Programma van zondag voor morgen laten gelden

**MORGEN  
ALS ZONDAG**

***NB:** U kunt het zondagprogramma ook voor vandaag én morgen laten gelden. U doet dit door zowel de toets*

***VANDAAG ALS ZONDAG** als **MORGEN ALS ZONDAG** in te drukken.*

Druk één keer op deze toets. In het uitleesvenster wordt nu de aanduiding **MZ** weergegeven. Het programma van zondag zal nu voor de volgende dag gelden.



### Tijdelijke zondagprogramma opheffen

Zodra de thermostaat overschakelt naar de dag waarop het zondagprogramma geen betrekking meer heeft, wordt het zondagprogramma automatisch opgeheven. De afkortingen **VZ** en/of **MZ** zullen dan van het uitleesvenster verdwijnen.

**VANDAAG  
ALS ZONDAG**

**MORGEN  
ALS ZONDAG**

U kunt het programma van zondag ook zelf ongedaan maken door opnieuw op een van deze toetsen te drukken. Uw Chronotherm IV zal dan het persoonlijke programma hervatten.

**Bedienen**

**29**

## BEDIENEN VAN UW THERMOSTAAT

### Vakantie- en timerfunctie

#### Programmeren vakantie-/timerfunctie

U heeft de mogelijkheid uw thermostaat voor een door u gekozen aantal dagen (maximaal 99) volgens een vaste temperatuurinstelling te laten werken. U dient daarnaast het tijdstip van thuiskomst in te stellen. Dit is handig tijdens bijvoorbeeld een vakantie of een weekend weg.

Na het beëindigen van de vakantie-timer zal de thermostaat altijd het persoonlijke programma hervatten.

U heeft ook de mogelijkheid om de timer voor een aantal uren in te stellen op een gewenste comforttemperatuur, als u bijvoorbeeld een feestje geeft of als u 's avonds eens langer opblijft.

#### Programmeren van vakantiedagen en tijdstip van thuiskomst

VAKANTIE  
TIMER

Druk één keer op deze toets . In het uitleesvenster verschijnen de aanduidingen **VAKANTIE** , DAGEN, de temperatuurinstelling en een dagteller (00). De afkorting van de huidige dag knippert.







Stel met een van deze toetsen het aantal dagen in dat u afwezig bent. De dag van thuiskomst wordt knipperend weergegeven.



Stel met een van deze toetsen de gewenste temperatuur voor de vakantieperiode in.



Na ongeveer tien seconden verschijnt in het uitleesvenster de kamertemperatuur. De afkorting van de dag van thuiskomst stopt met knipperen. Het vakantieprogramma is nu gestart. De thermostaat telt nu iedere dag om 00:00 uur een dag terug. Zodra het tijdstip 00:00 uur van de dag van thuiskomst is aangebroken, hervat de thermostaat het persoonlijke programma.

## BEDIENEN VAN UW THERMOSTAAT

### Vakantie- en timerfunctie (vervolg)

#### Programmeren van vakantiedagen en tijdstip van thuiskomst

**Let op:** Bij het instellen van de tijd van thuiskomst blijft links in het uitleesvenster het aantal ingevoerde vakantiedagen zichtbaar. Rechts ervan ziet u de tijd van thuiskomen. Indien bij het instellen hiervan 00:00 uur wordt gepasseerd, verandert ook het aantal vakantiedagen en de dag van thuiskomst

Vervolgens stelt u het tijdstip van thuiskomst in, na het programmeren van de vakantiedagen.

VAKANTIE  
TIMER

Druk nogmaals op deze toets. In het uitleesvenster verschijnt naast de aanduiding **VAKANTIE** de aanduiding **TIMER**.



VOORUIT

Stel met een van deze toetsen het tijdstip in waarop u denkt thuis te komen. Dit gaat in stappen van 30 minuten.



TERUG

VAKANTIE  
TIMER

U kunt eventueel het aantal dagen en de tijd van thuiskomst weer wijzigen door opnieuw op de toets te drukken.



Ongeveer tien seconden na de laatste toetsindruk verschijnt de heersende kamertemperatuur in het uitleesvenster en stopt de afkorting van de dag van thuiskomst met knipperen. Het vakantieprogramma is nu gestart.

### Programmeren van een korte periode (timer-functie)

Als u voor enkele uren van het persoonlijke programma wilt afwijken, bijvoorbeeld als u een feestje geeft of als u eens langer op wilt blijven. U kunt dan met behulp van de timer-functie een vaste comfort-temperatuur instellen tot het door u gekozen tijdstip.

***N.B.:** Indien u het tijdstip waarop de thermostaat het gewone programma moet hervatten instelt na 00:00 uur, dan verschijnen in het uitleesvenster de aanduidingen 01 en **VAKANTIE**. Ook knippert de afkorting van de volgende dag.*

	Druk twee keer op deze toets. In het uitleesvenster verschijnen de aanduiding <b>TIMER</b> , het huidige tijdstip plus ongeveer 1 uur en de temperatuurinstelling.	
	Stel met één van deze toetsen het tijdstip in waarop u wilt dat het persoonlijke programma wordt hervat. Dit gaat in stappen van 30 minuten.	
	Stel met een van deze toetsen de gewenste temperatuur voor de korte periode in.	

Ongeveer tien seconden na de laatste toetsindruk wordt de heersende temperatuur in het uitleesvenster weergegeven. Zodra het tijdstip dat u met de timer-functie heeft ingesteld, is aangebroken, keert uw thermostaat terug naar het persoonlijke programma.

## BEDIENEN VAN UW THERMOSTAAT

### Vakantie- en timerfunctie (vervolg)

#### Opheffen van de vakantie/timer-functie

START  
PROGRAMMA

Druk één keer op deze toets. In het uitleesvenster verschijnen tijd, kamertemperatuur, periode- en dagaanduiding. Het persoonlijke programma is nu weer actief.



Als u eerder thuiskomt dan gepland, en de vakantie/timer-functie is nog actief, drukt u op START PROGRAMMA om deze functie te beëindigen. Uw thermostaat zal nu het persoonlijke programma hervatten.

**N.B.:** Met de vakantie-/timer-functie overbrugt u, met een door u vast ingestelde temperatuur en tijd, het persoonlijke programma. Hierdoor kan de optimale aanwarming aan het einde van de vakantie/timer periode niet berekend worden. De thermostaat zal daarom de berekende aanwarming voor de volgende periode gebruiken die bekend is tijdens het activeren van de vakantie-timer. Het zelflerende aanwarmgedrag kan, indien gewenst, ook geheel worden uitgeschakeld. Raadpleeg hiervoor uw installateur of bel de Honeywell Infolijn (zie achterflap).

## Omschakelen zomer- / wintertijd

### Overschakelen van zomer- naar wintertijd en omgekeerd

U kunt bij de overschakeling van zomer- naar wintertijd en omgekeerd eenvoudig de klok gelijkzetten.

ZOMER/  
WINTERTIJD

Houd de toets enkele seconden ingedrukt. In het uitleesvenster ziet u eerst de tijd en de seizoens-aanduiding. De nieuwe seizoens-aanduiding verschijnt dan knipperend in beeld. Ook verspringt de tijd in stappen van tien minuten vooruit of terug.

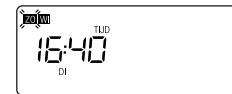

Zodra de juiste tijd verschijnt en de seizoens-aanduiding stopt met knipperen, kunt u de toets loslaten. Het uitleesvenster geeft na enkele seconden de temperatuur en de actuele periode aan. De Chronotherm IV vervolgt uw persoonlijke programma.

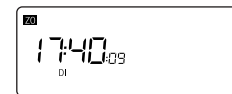

## BEDIENEN VAN UW THERMOSTAAT

### Vaste temperatuur instellen

#### Vaste temperatuurinstelling voor onbepaalde tijd/ handmatige bediening (‘Temperatuur continu’)

Deze functie maakt van uw klokthermostaat een gewone kamerthermostaat. Dit betekent dat de Chronotherm IV niet meer volgens het programma werkt, maar uitsluitend de temperatuurinstelling volgt die u handmatig heeft ingesteld. Deze functie is handig als u bijvoorbeeld voor onbepaalde tijd afwezig bent of dat u voor langere tijd geen verlaagde temperatuur wenst.

TEMPERATUUR  
CONTINU

Druk één keer op deze toets. In het uitleesvenster verschijnen de aanduidingen CONT en INSTELLING en de huidige temperatuurinstelling.

Cont 19.0<sup>°C</sup>  
INSTELLING



Stel met één van deze toetsen de gewenste temperatuur in.  
Na enkele seconden verschijnt de kamertemperatuur weer in beeld.

Cont 15.0<sup>°C</sup>  
INSTELLING

**Opheffen**  
**'Temperatuur continu'**

**START**  
**PROGRAMMA**

Druk één keer op deze toets. In het uitleesvenster verschijnen tijd, kamertemperatuur en dag- en periode-aanduiding. Uw thermostaat hervat het programma.



**Bedienen**

## HET OPSTELLEN VAN UW PERSOONLIJKE PROGRAMMA

U kunt de onderstaande tabellen gebruiken bij het opstellen en invoeren van uw persoonlijke programma.

### Programma voor maandag

	<b>Aanvangstijdstip</b>	<b>Temperatuurinstelling</b>
OPSTAAN	_____	_____
VERTREKKEN (1)	_____	_____
THUISKOMEN (1)	_____	_____
VERTREKKEN (2)	_____	_____
THUISKOMEN (2)	_____	_____
SLAPEN	_____	_____

### Programma voor dinsdag

	<b>Aanvangstijdstip</b>	<b>Temperatuurinstelling</b>
OPSTAAN	_____	_____
VERTREKKEN (1)	_____	_____
THUISKOMEN (1)	_____	_____
VERTREKKEN (2)	_____	_____
THUISKOMEN (2)	_____	_____
SLAPEN	_____	_____



**Programma voor woensdag**

	<b>Aanvangstijdstip</b>	<b>Temperatuurinstelling</b>
OPSTAAN	_____	_____
VERTREKKEN (1)	_____	_____
THUISKOMEN (1)	_____	_____
VERTREKKEN (2)	_____	_____
THUISKOMEN (2)	_____	_____
SLAPEN	_____	_____

**Programma voor donderdag**

	<b>Aanvangstijdstip</b>	<b>Temperatuurinstelling</b>
OPSTAAN	_____	_____
VERTREKKEN (1)	_____	_____
THUISKOMEN (1)	_____	_____
VERTREKKEN (2)	_____	_____
THUISKOMEN (2)	_____	_____
SLAPEN	_____	_____

## HET OPSTELLEN VAN UW PERSOONLIJKE PROGRAMMA

### Programma voor vrijdag

	<b>Aanvangstijdstip</b>	<b>Temperatuurinstelling</b>
OPSTAAN	_____	_____
VERTREKKEN (1)	_____	_____
THUISKOMEN (1)	_____	_____
VERTREKKEN (2)	_____	_____
THUISKOMEN (2)	_____	_____
SLAPEN	_____	_____

### Programma voor zaterdag

	<b>Aanvangstijdstip</b>	<b>Temperatuurinstelling</b>
OPSTAAN	_____	_____
VERTREKKEN (1)	_____	_____
THUISKOMEN (1)	_____	_____
VERTREKKEN (2)	_____	_____
THUISKOMEN (2)	_____	_____
SLAPEN	_____	_____

**Programma voor zondag**

	<b>Aanvangstijdstip</b>	<b>Temperatuurinstelling</b>
OPSTAAN	_____	_____
VERTREKKEN (1)	_____	_____
THUISKOMEN (1)	_____	_____
VERTREKKEN (2)	_____	_____
THUISKOMEN (2)	_____	_____
SLAPEN	_____	_____

**Persoonlijk programma**

**41**

## PROGRAMMEERVOORBEELDEN

### Programmeervoorbeeld 1

(vier perioden per dag geprogrammeerd)

Uw weekprogramma zou er als volgt uit kunnen zien: Van maandag tot en met vrijdag is er overdag niemand thuis, dus heerst er besparings-temperatuur. 's Ochttends tussen 7 en 8 uur staat men op en ontbijt, vanaf 16 uur is men ook thuis, dus comforttemperatuur gedurende deze periode.

Op zaterdag en zondag is men de gehele dag thuis, de warmtebehoefte van de mens neemt gedurende de dag toe, dus de comforttemperatuur stijgt langzaam mee. Op zaterdagavond blijft men wat langer op.

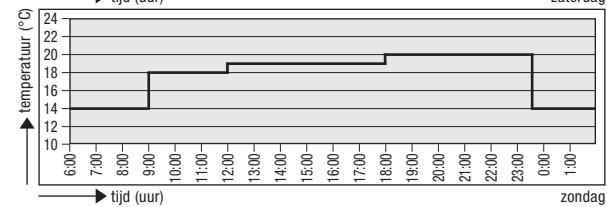
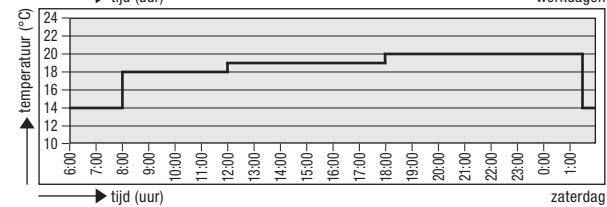
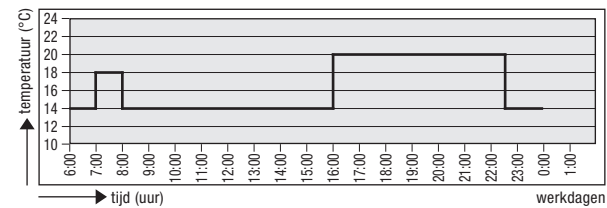

Periode	Werkdagen programma		Zaterdag programma		Zondag programma	
	AANVANGS-TIJDSTIP	TEMPERATUUR (°C)	AANVANGS-TIJDSTIP	TEMPERATUUR (°C)	AANVANGS-TIJDSTIP	TEMPERATUUR (°C)
OPSTAAN	07:00	18	08:00	18	09:00	18
VERTREKKEN	08:00	14	12:00	19	12:00	19
THUISKOMEN	16:00	20	18:00	20	18:00	20
SLAPEN	22:30	14	01:30	14	23:30	14

## PROGRAMMEERVOORBEELDEN

### Programmeervoorbeeld 2

*(zes perioden per dag geprogrammeerd, behalve op zondag)*

Uw weekprogramma zou er als volgt uit kunnen zien: Op werkdagen is er 's morgens en 's middags niemand thuis dus kan er besparingstemperatuur heersen. Maar tussen de middag komt vader of moeder enkele uren thuis om de schoolgaande kinderen te verzorgen. Vanaf 16 uur is iedereen thuis, dus comforttemperatuur.

Op zaterdag is er vaak wel iemand thuis maar van 14:00 tot 17:00 uur is een wat lagere temperatuur gewenst omdat er in huis gewerkt wordt. Op zondagochtend gaat het hele gezin altijd op familiebezoek en kan er dus besparingstemperatuur heersen.

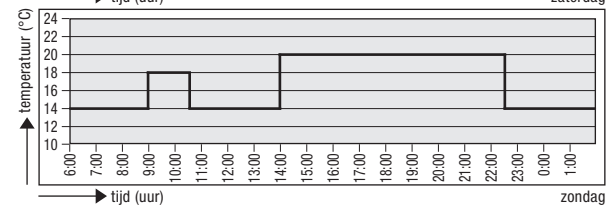
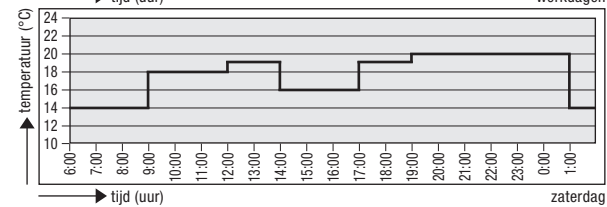
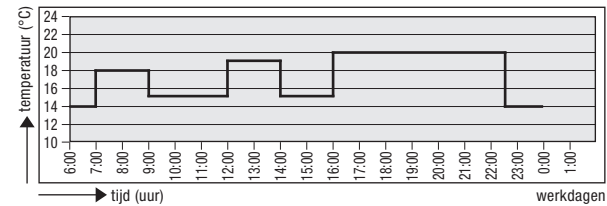

Periode	Werkdagen programma		Zaterdag programma		Zondag programma	
	AANVANGS-TIJDSTIP	TEMPERATUUR (°C)	AANVANGS-TIJDSTIP	TEMPERATUUR (°C)	AANVANGS-TIJDSTIP	TEMPERATUUR (°C)
OPSTAAN	07:00	18	09:00	18	09:00	18
VERTREKKEN 1	09:00	15	12:00	19	10:30	14
THUISKOMEN 1	12:00	19	14:00	16	--:--	--:--
VERTREKKEN 2	14:00	15	17:00	19	--:--	--:--
THUISKOMEN 2	16:00	20	19:00	20	14:00	20
SLAPEN	22:30	14	01:00	14	22:30	14

## HET ONDERHOUD VAN UW THERMOSTAAT

### Het losnemen van de thermostaat van de montageplaat

**1.** Draai de borgschroef aan de onderzijde van het huis los (indien deze is aangebracht).

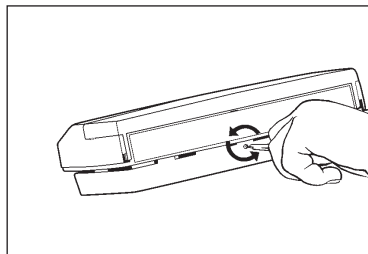

**2.** Trek de thermostaat aan de onderzijde los van de montageplaat.

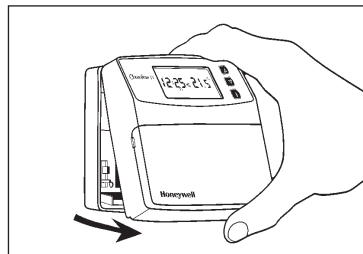

**3.** Til de thermostaat van de nokken die zich aan de linker- en rechterbovenhoek van de montageplaat bevinden.

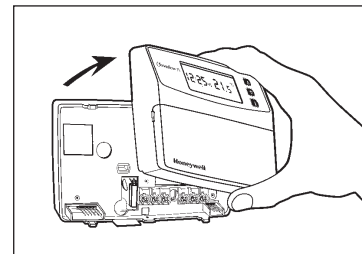



### Het terugplaatsen van de thermostaat op de montageplaat

- 1.** Haak de thermostaat met de uitsparingen op de nokken, die zich aan de linker- en rechterbovenhoek van de montageplaat bevinden.
- 2.** Kantel de thermostaat rechtstandig omlaag (scharnierend aan de pasnokken). Let er op dat de houder met de contactpennen van de montageplaat goed aansluiten op de contactblokjes van de thermostaat. Druk de onderkant van de Chronotherm klikkend vast.
- 3.** Draai de borgschroef aan de onderzijde van de Chronotherm vast (indien gewenst).

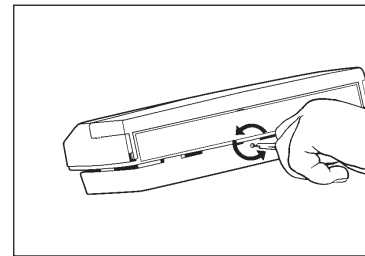
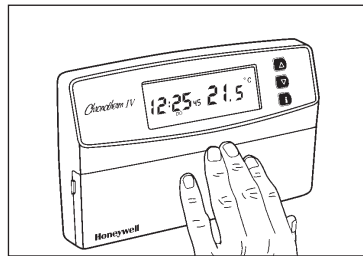
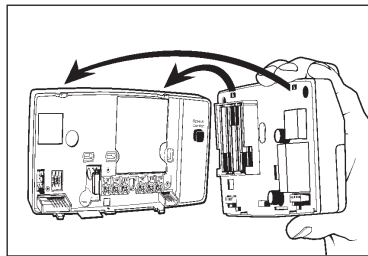

## HET ONDERHOUD VAN UW THERMOSTAAT

### Het vervangen van de batterijen

Uw thermostaat werkt met drie 'penlight' alkaline batterijen (type AA).

Wanneer in het uitleesvenster **VERV BAT** knipperend wordt weergegeven, raken de batterijen leeg. U heeft dan nog ongeveer 2 maanden voor zij volledig zijn uitgeput.

Indien de batterijen volledig zijn uitgeput, zal het uitleesvenster niets meer weergeven. De thermostaat dient dan van nieuwe batterijen te worden voorzien en in de meeste gevallen moet de tijd en dag van de week opnieuw worden ingevoerd.

Als u de batterijen vervangt en het uitleesvenster nog niet is uitgevallen, heeft u 30 seconden de tijd om de batterijen te vervangen, zonder dat de tijd of dagweergave verloren gaat.

**Het vervangen van de batterijen:**

1. Verwijder de Chronotherm van de montageplaat, zoals wordt afgebeeld op blz. 46.
2. Verwijder de oude batterijen uit de houder.
3. Plaats de nieuwe batterijen in de houder zoals aangegeven.
4. Plaats de Chronotherm op de montageplaat, zoals wordt afgebeeld op blz. 47.
5. Stel de dag van de week en de tijd opnieuw in (indien dit noodzakelijk is).

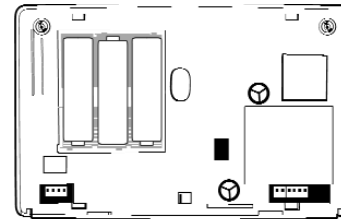

### Netspanningsuitval

Deze thermostaat werkt onafhankelijk van het elektriciteitsnet omdat hij wordt gevoed door batterijen. Tijdens een netspanningsuitval zal de thermostaat normaal blijven functioneren. De cv-installatie zal na het terugkeren van de netspanning automatisch weer in bedrijf komen.

De levensduur van de batterijen bedraagt tenminste 2 jaar.

Alle instellingen en het programma dat u heeft ingevoerd blijven altijd behouden dankzij de in de Chronotherm IV toegepaste geheugenchip.

**NB:** Tijdelijke wijzigingen van het programma blijven niet behouden.

**LET OP!** De levensduur van batterijen is sterk afhankelijk van de kwaliteit en technische eigenschappen hiervan. Het is niet mogelijk om oplaadbare batterijen toe te passen.

## STORINGSWIJZER

### Klacht

### Hoe te verhelpen

**De door de thermostaat weergegeven temperatuurinstelling tijdens het aanwarmen is te hoog en knippert.**

**Veranderingen van de temperatuurinstelling op het verkeerde tijdstip.**

**De temperatuur is ingesteld met de vakantie/timer, maar bij thuiskomst is de woning warmer dan is ingesteld in deze functie.**

- Dit is normaal. De thermostaat geeft tijdens het aanwarmen de geprogrammeerde temperatuurinstelling van de volgende periode (meestal OPSTAAN of THUISKOMEN) knipperend weer, als op de **i** knop wordt gedrukt.
- Controleer of de ingevoerde aanvangstijden juist zijn en voer deze, indien noodzakelijk, opnieuw in.
- Houdt u er rekening mee dat de verwarming wordt ingeschakeld voordat de aanvangstijd van de periode OPSTAAN of de periode THUISKOMEN is bereikt. Hierdoor heerst er in huis al een aangename comforttemperatuur als deze periode aanvangt.
- Dit is normaal. Voordat de vakantie/timer-functie automatisch afloopt zal de thermostaat een zelflerende aanwarming beginnen.

**De thermostaat stopt met aanwarmen voor het einde van de geprogrammeerde vakantie/timer.**

- U bent eerder thuis gekomen dan gepland, de vakantie/timer was nog actief, en u heeft de thermostaat bediend (bijv. door op de **i** knop te drukken). Hierdoor is de aanwarming onderbroken. Om terug te keren naar het persoonlijke programma drukt u op START PROGRAMMA.

**Het verwarmingstoestel schakelt niet in.**

- De zekering in het verwarmingstoestel is defect, vervang deze. Indien het toestel nog niet functioneert, raadpleeg dan uw installateur.
- Indien het uitleesvenster leeg is of knipperend **VERV BAT** weergeeft, vervang dan de batterijen (zie blz. 48).
- Indien de temperatuurinstelling hoger is dan de heersende temperatuur en het uitleesvenster geeft het vlamsymbool weer (verwarmingstoestel ingeschakeld), raadpleeg dan uw installateur.

**Verwarmingstoestel schakelt te vaak in en uit.**

- De reactiesnelheid van het verwarmingssysteem is niet in overeenstemming met de eigenschappen van de thermostaat. Wijzig eventueel het aantal schakelingen per uur. Raadpleeg uw installateur of de Honeywell Infolijn (zie achterflap).

**Storingswijzer**

**51**

## STORINGSWIJZER

### Klacht

### Hoe te verhelpen

**De temperatuur in huis is te hoog of te laag.**

- Druk de toets  éénmaal in, om de ingestelde temperatuur te controleren.
- Indien gewenst kunt u tijdelijk de temperatuurinstelling wijzigen, zie hiervoor blz. 27.

**Het uitleesvenster geeft het vlam-  
symbool (verwarmingstoestel  
ingeschakeld) weer, maar de  
radiatoren geven geen warmte af.**

- Houdt u er rekening mee dat de verwarmingsinstallatie enige tijd nodig heeft om op temperatuur te komen.
- Controleer of de cv-ketel naar behoren functioneert.
- Indien deze situatie te lang duurt, raadpleeg dan uw installateur.