

RTH2300/RTH221 Series

Programmable Thermostat

Owner's Manual

Read and save these instructions.

For help please visit
yourhome.honeywell.com



Identify System Type

This thermostat is compatible with the following systems:

- Gas, oil or electric furnace
- Central air conditioner
- Hot water system with or without pump
- Millivolt system
- Central heating and cooling system
- Heat pump without auxiliary/backup heat

Do you need assistance? We are here to help.

Call 1-800-468-1502 for wiring assistance before returning the thermostat to the store.

This thermostat cannot be used on heat pumps with backup heat or on multistage systems.





**NO MERCURY
NO BOTE
MERCURIO**



ATTENTION: MERCURY RECYCLING NOTICE

This product does not contain mercury. However, this product may replace a product that contains mercury. Mercury and products containing mercury should not be discarded in household trash.

For more information on how and where to properly recycle a thermostat containing mercury in the United States, please refer to the Thermostat Recycling Corporation at www.thermostat-recycle.org.

For mercury thermostat recycling in Canada, please refer to Switch the Stat at www.switchthestat.ca



NOTICE: To avoid possible compressor damage, do not run air conditioner if the outside temperature drops below 50°F (10°C).

Customer assistance

For assistance with this product, please visit <http://yourhome.honeywell.com>.

Or call Honeywell Customer Care toll-free at **1-800-468-1502**.

To save time, please note your model number and date code before calling.

Pull at bottom to remove thermostat from wallplate.

Turn thermostat over to find model number

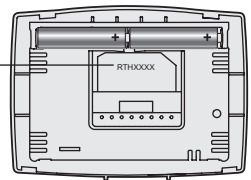

M32707

Table of contents

Installation

Installation	3
Advanced Installation	8

About your new thermostat

Controls and Home screen quick reference	10
Preset energy-saving schedules	11

Programming and operation

Setting the clock	11
Adjusting program schedules	12
Overriding schedules temporarily	13
Overriding schedules permanently	13
Compressor protection	14
Change filter	14
Replace batteries	15

Appendices

Troubleshooting	16
Limited warranty	17

1 Turn Off Power to Heating/Cooling System

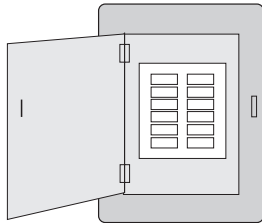

Circuit breaker
box

or

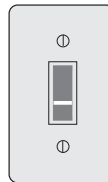

Heating/cooling system
power switch

2 Remove Old Thermostat

Remove old thermostat but leave wallplate with wires attached.

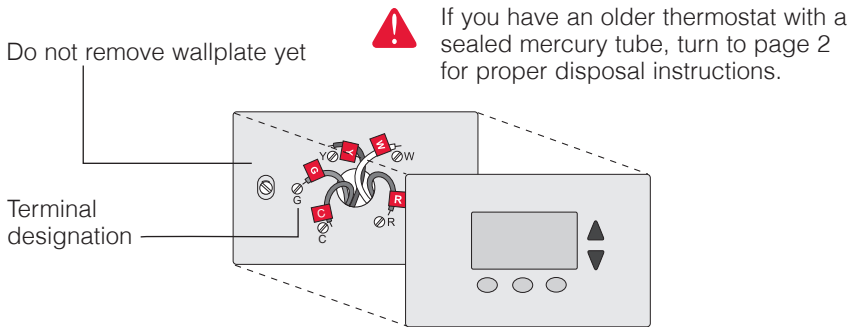

3 Label Wires with Tags

Label the wires using the supplied wire labels as you disconnect them.

Wiring Labels		Étiquettes de fils		Rotulos para los cables					
Apply these wiring labels to each wire with the appropriate terminal designation as you remove it from the existing thermostat.		Lorsque vous retirez les fils des bornes du thermostat existant, collez ces étiquettes sur chaque fil correspondant à la lettre de la borne.		Cadaque estos rotulos, con la designación de las terminales, en cada cable al remover los cables del termostato actual.					
B	B	Y2	Y2	C	C	E	E	F	F
G	G	H	H	L	L	O	O	P	P
R	R	RC	RC	RH	RH	T	T	U	U
VVR	VVR	W	W	W1	W1	W2	W2	W3	W3
X	X	X1	X1	X2	X2	Y	Y	Y1	Y1

69-0B23EFS • 5-03 • Printed in U.S.A. www.honeywell.com/yourhome

M28100

Wire Labels

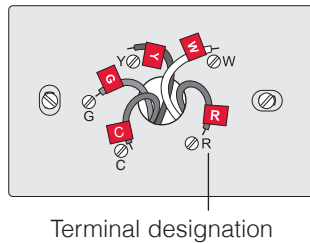

4 Separate Wallplate from New Thermostat

Remove wallplate from the new thermostat and mount onto wall.

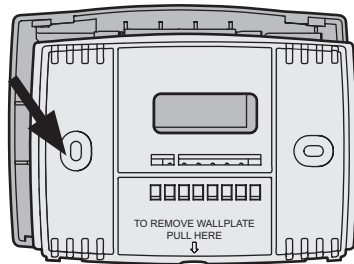

M32731

Wallplate

5 Mount Wallplate

Mount the new wallplate using the included screws and anchors.

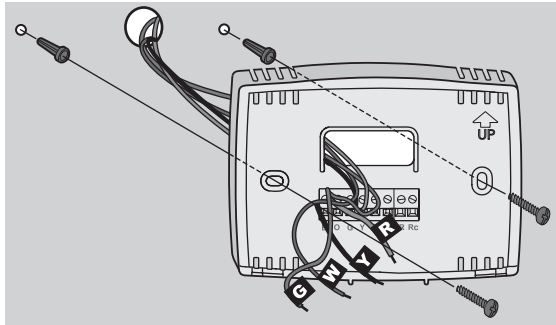

M32714

Drill 3/16-in. holes for drywall

Drill 3/32-in. holes for plaster

6 Connect Wires

Simply match wire labels.

If labels do not match letters on the thermostat, check “Alternate Wiring” on page 6 and connect to terminal as shown here (see notes, below).

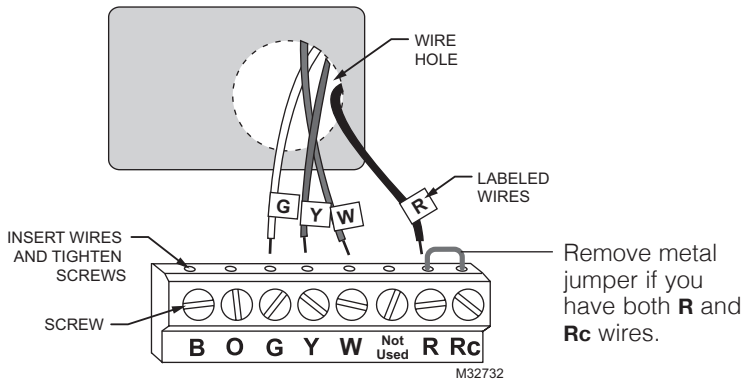

M32732

Thermostat does not work on Heat Pumps with auxiliary/backup heat.

We are here to help. Call 1-800-468-1502 for wiring assistance.

Alternate Wiring

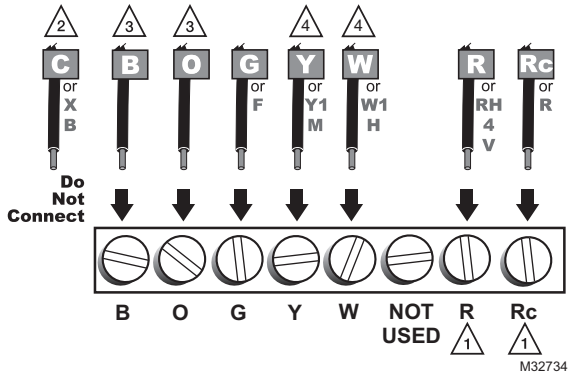

- 1 If wires will be connected to both **R** and **Rc** terminals, remove metal jumper.
- 2 Do not use **C** or **X**. Wrap bare end of wire with electrical tape.
- 3 If you have a **heat pump** without auxiliary/backup heat connect **O** or **B**, not both. If you do not have a **heat pump**, do not connect **B**. Wrap bare end of wire with electrical tape.
- 4 Place a jumper (piece of wire) between **Y** and **W** if you are using a heat pump without auxiliary/backup heat.

7 Install Batteries

Install two AAA alkaline batteries.

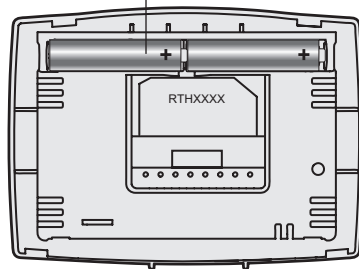

Back of thermostat

8 Set fan operation switch

Move the switch to the proper setting:

Gas or Oil: For gas or oil heating systems, leave the fan operation switch in this factory-set position (for systems that control the fan in a call for heat).

Electric or Heat Pump: Change the switch to this setting for heat pump or electric heat systems. (This setting is for systems that allow the thermostat to control the fan in a call for heat, if a fan wire is connected to the **G** terminal.)

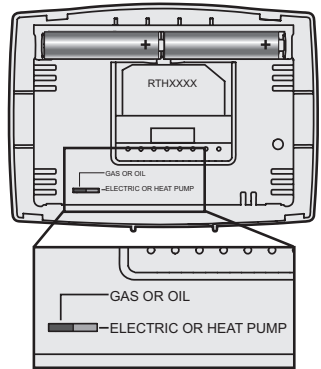

9 Install Thermostat onto Wallplate on the wall.

Install thermostat onto the wallplate on the wall.

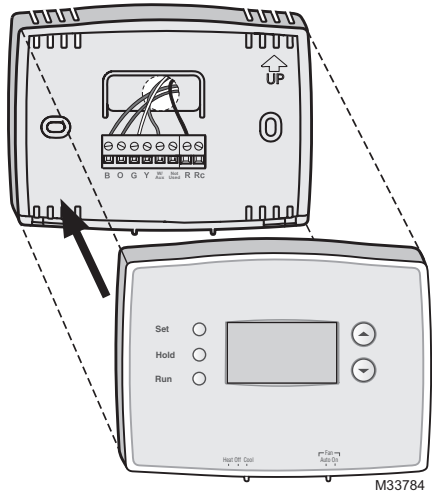

10 Turn Power Back On

Turn the power back on to the heating/cooling system.

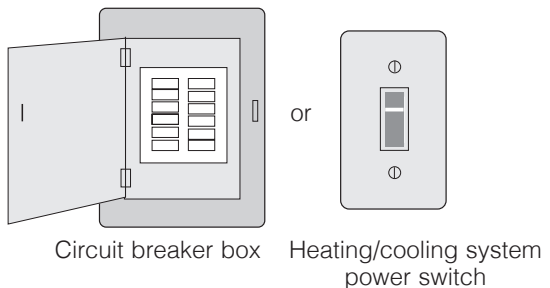

11 If your system type is...

If your system type is:

- Single Stage Heat and Cool
- Heat Only or Cool Only

Congratulations, you're done!

If your system type is:

- Heat pump
- High efficiency furnace
- Hot water
- Electric furnace
- Gas/oil steam
- Gravity system

Continue with Advanced Installation to match your thermostat to your system type.

If you are not sure of your system type or if you have other questions, call us toll-free at 1-800-468-1502.

This thermostat works on 24 volt or 750 mV systems. It will NOT work on multi-stage conventional systems.

Advanced Installation

Enter System Setup

To enter system setup, press and hold both the ▲ and ▼ buttons until the display changes (approximately 5 seconds).

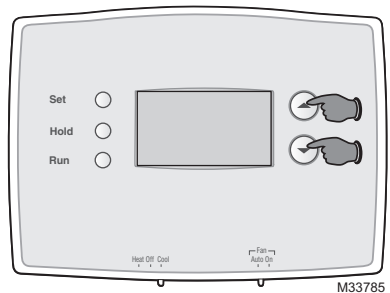

Changing Settings

1. Press the ▲ or ▼ button to change the setting.
2. Press the ▲ and ▼ buttons simultaneously for one second to advance to the next function.
3. Press the **RUN** button to exit and save settings.

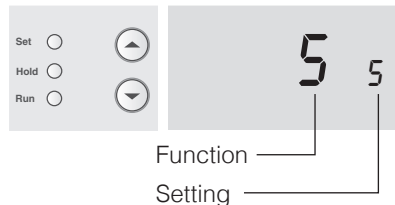

NOTE: If you do not press any button for 60 seconds while you are in the setup menu, the thermostat automatically saves any changes made and exits the menu.

Function	Description Press the ▲ or ▼ button to	Setting
5	select your heating system and optimize its operation	5 Gas or oil furnace: Use this setting if you have a standard gas or oil furnace that is less than 90% efficient. 6 Electric furnace: Use this setting if you have any type of electric heating system. 3 Heat pump, hot water or high-efficiency furnace: Use this setting if you have a hot water system or a gas furnace of greater than 90% efficiency. 2 Gas/oil steam or gravity system: Use this setting if you have a steam or gravity heat system.
14	select Fahrenheit or Celsius temperature display	0 Fahrenheit temperature display (°F) 1 Celsius temperature display (°C)
15*	select Compressor Protection settings	1 On 0 Off
20	select clock display	0 12-hour display 1 24-hour display
21 (RTH2300 only)	select Change Filter Timer	0 Off 1 30 days 2 90 days 3 6 months 4 9 months 5 1 year
40 (RTH2300 only)	restore program schedule to default settings	0 Off 1 On: Program schedule default settings are listed on page 11.

* **Compressor Protection:** This feature forces the compressor to wait approximately 5 minutes before restarting, to prevent equipment damage. During the wait time, the message "Cool On" or "Heat On" is displayed on screen.

About your new thermostat

Your new Honeywell thermostat has been designed to give you many years of reliable service and easy-to-use, push-button climate control.

- Backlit display on RTH2300
- Displays ambient (measured) temperature at all times
- One-touch access to setpoint temperature
- Preset program settings
- Temporary and permanent override of schedule
- Built-in compressor protection

Thermostat controls

Set: Press to set time/day/schedule.

Hold: Press to override programmed temperature control.

Run: Press to resume program schedule.

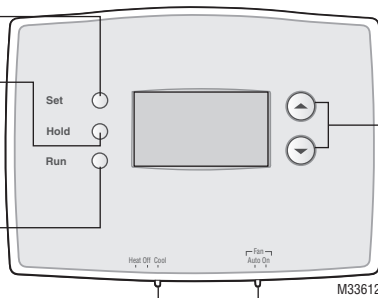

Temperature adjustment
Press the up or down buttons until you reach the desired temperature.

NOTE: Make sure the **SYSTEM** switch is set to the system you want to control (Heat or Cool).

System Switch is used to control your heating or cooling system.

- **Heat:** Heating system control.
- **Off:** All systems off.
- **Cool:** Cooling system control.

Fan Switch is used to control your fan.

In "Auto" mode, the fan runs only when the heating or cooling system is on.

If set to "On," the fan runs continuously.

Display screen

Setpoint indicator
Appears when the setpoint temperature is displayed.

Low battery warning
(see page 15)

Current day/time
(see page 11)

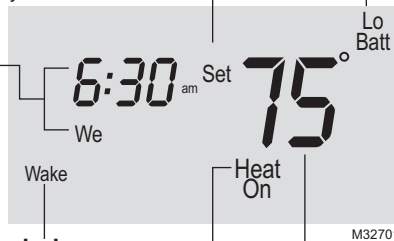

Current program period
Wake/Leave/Return/Sleep
(see pages 11–13)

System status

Cool on: Cooling system is on.

Heat on: Heating system is on.

When Cool On is flashing, compressor protection is engaged (see page 14).

Temperature

The ambient (measured) temperature is normally displayed. To view the setpoint temperature, press the Up or Down button once. The setpoint temperature will appear for five seconds.

Set the time and day

1. Press the **SET** button, then press **▲** or **▼** to set the clock time.
2. Press the **SET** button, then press **▲** or **▼** to select the day of the week.
3. Press **RUN** to save & exit.

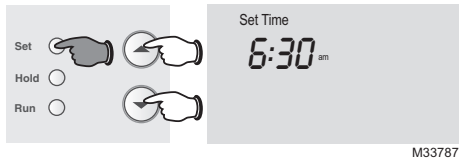

NOTE: If the clock flashes, the thermostat will follow your settings for the Monday “Wake” time period until you reset the time and day.

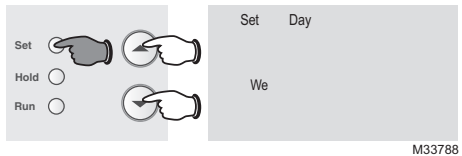

Program Schedule

You can program four time periods each day, with different settings for weekdays and weekends. We recommend the pre-set settings (shown in the table below), since they can reduce your heating/cooling expenses.

Wake - Set to the time you awaken and the temperature you want during the morning, until you leave for the day.

Leave - Set to the time you leave home and the temperature you want while you are away (usually an energy-saving level).

Return - Set to the time you return home and the temperature you want during the evening, until bedtime.

Sleep - Set to the time you go to bed and the temperature you want overnight (usually an energy-saving level).

NOTE: Leave and Return periods can be canceled on weekends.

	Heat	Cool
Wake (6:00 am)	70°	78°
Leave (8:00 am)	62°	85°
Return (6:00 pm)	70°	78°
Sleep (10:00 pm)	62°	82°

To adjust program schedules (RTH2300)

1. Press **SET** until Set Schedule is displayed.
2. Press ▲ or ▼ to set your weekday Wake time (Mo-Fr), then press **SET**.
3. Press ▲ or ▼ to set the temperature for this time period, then press **SET**.
4. Set time and temperature for the next time period (Leave). Repeat steps 2 and 3 for each weekday time period.
5. Press **SET** to set weekend time periods (Sa & Su), then press **RUN** to save & exit.

NOTE: Make sure the thermostat is set to the system you want to program (Heat or Cool).

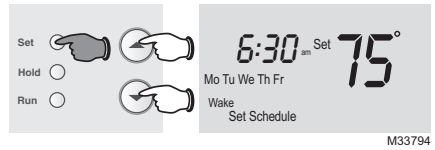

To adjust program schedules (RTH221)

1. Press **SET** until Set Schedule is displayed.
2. Press ▲ or ▼ to set your Wake time (Mo-Su), then press **SET**.
3. Press ▲ or ▼ to set the temperature for this time period, then press **SET**.
4. Set time and temperature for the next time period (Leave). Repeat steps 2 and 3 for each time period.
5. Press **RUN** to save & exit.

NOTE: Make sure the thermostat is set to the system you want to program (Heat or Cool).

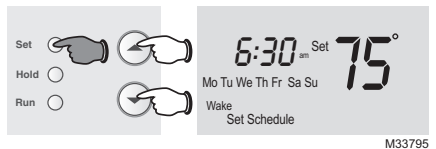

Program schedule override (temporary)

Press ▲ or ▼ to immediately adjust the temperature. This will temporarily override the temperature setting for the current time period.

“Temporary” will appear on the display and the current program period will flash.

The new temperature will be maintained only until the next programmed time period begins (see page 11).

To cancel the temporary setting at any time, press **RUN**.

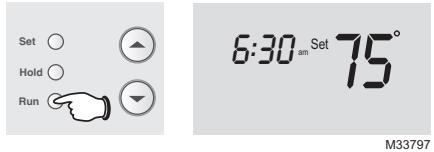
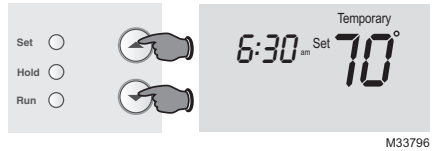

NOTE: Make sure the thermostat is set to the system you want to control (heat or cool).

Program schedule override (permanent)

Press **HOLD** to permanently adjust the temperature. This will override the temperature settings for all time periods.

The “Hold” feature turns off the program schedule and allows you to adjust the thermostat manually, as needed.

Whatever temperature you set will be maintained 24 hours a day, until you manually change it, or press **RUN** to cancel “Hold” and resume the program schedule.

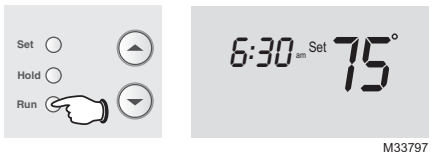
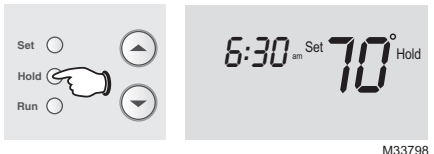

NOTE: Make sure the thermostat is set to the system you want to control (heat or cool).

Built-in compressor protection

This feature helps prevent damage to the compressor in your air conditioning or heat pump system.

Damage can occur if the compressor is restarted too soon after shutdown. This feature forces the compressor to wait 5 minutes before restarting.

During the wait time, the display will flash the message Cool On (or Heat On if you have a heat pump). When the safe wait time has elapsed, the message stops flashing and the compressor turns on.



Change filter (RTH2300 only)

If the filter reminder is turned on during installation, the words **Change Filter** will flash on the screen when the filter needs to be replaced.

After you replace the air filter, press and hold the **RUN** button for 3 seconds to reset the alert.

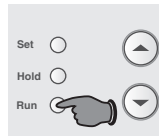

Battery replacement

Install two fresh AAA batteries when **Lo Batt** flashes on the screen. **Lo Batt** appears for 60 days before the batteries are depleted.

Replace batteries once a year, or when you will be away for more than a month.

Most settings are stored in non-volatile (permanent) memory. Only the clock and the day must be set after you replace the batteries.



Set the System switch to Off before removing the batteries. Otherwise, the heating/cooling system could remain activated even when batteries are removed.

Pull at bottom to remove thermostat from wallplate.

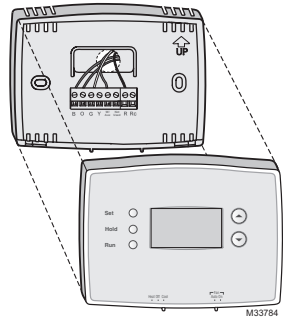

Turn thermostat over, insert fresh AAA alkaline batteries, then reinstall thermostat.

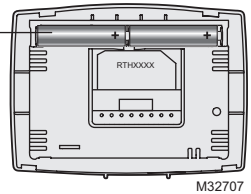

Troubleshooting

If you have difficulty with your thermostat, please try the following suggestions. Most problems can be corrected quickly and easily.

Display is blank

- Check circuit breaker and reset if necessary.
- Make sure power switch at heating & cooling system is on.
- Make sure furnace door is closed securely.
- Make sure fresh AAA alkaline batteries are correctly installed.

Heating or cooling system does not respond

- Set system switch to Heat. Make sure the temperature is set higher than the Inside temperature.
- Set system switch to Cool. Make sure the temperature is set lower than the Inside temperature.
- Wait 5 minutes for the system to respond.

Temperature settings do not change

Make sure heating and cooling temperatures are set to acceptable ranges:

- Heat: 40° to 90°F (4.5° to 32°C).
- Cool: 50° to 99°F (10° to 37°C).

“Cool On” or “Heat On” is flashing

- Compressor protection feature is engaged. Wait 5 minutes for the system to restart safely, without damage to the compressor.

“Heat On” is not displayed

- Set the System switch to Heat, and set the temperature level above the current room temperature.

“Cool On” is not displayed

- Set the System switch to Cool, and set the temperature level below the current room temperature.

For assistance with this product, please visit <http://yourhome.honeywell.com> or call Honeywell Customer Care toll-free at 1-800-468-1502.

1-year limited warranty

Honeywell warrants this product, excluding battery, to be free from defects in the workmanship or materials, under normal use and service, for a period of one (1) year from the date of purchase by the consumer. If at any time during the warranty period the product is determined to be defective or malfunctions, Honeywell shall repair or replace it (at Honeywell's option).

If the product is defective,

(i) return it, with a bill of sale or other dated proof of purchase, to the place from which you purchased it; or

(ii) call Honeywell Customer Care at 1-800-468-1502. Customer Care will make the determination whether the product should be returned to the following address: Honeywell Return Goods, Dock 4 MN10-3860, 1885 Douglas Dr. N., Golden Valley, MN 55422, or whether a replacement product can be sent to you.

This warranty does not cover removal or reinstallation costs. This warranty shall not apply if it is shown by Honeywell that the defect or malfunction was caused by damage which occurred while the product was in the possession of a consumer.

Honeywell's sole responsibility shall be to repair or replace the product within the terms stated above. HONEYWELL SHALL NOT BE LIABLE FOR ANY LOSS OR DAMAGE OF ANY KIND, INCLUDING ANY INCIDENTAL OR CONSEQUENTIAL DAMAGES RESULTING, DIRECTLY OR INDIRECTLY, FROM ANY BREACH OF ANY WARRANTY, EXPRESS OR IMPLIED, OR ANY OTHER FAILURE OF THIS PRODUCT. Some states do not allow the exclusion or limitation of incidental or consequential damages, so this limitation may not apply to you.

THIS WARRANTY IS THE ONLY EXPRESS WARRANTY HONEYWELL MAKES ON THIS PRODUCT. THE DURATION OF ANY IMPLIED WARRANTIES, INCLUDING THE WARRANTIES OF MERCHANTABILITY AND FITNESS FOR A PARTICULAR PURPOSE, IS HEREBY LIMITED TO THE ONE-YEAR DURATION OF THIS WARRANTY.

Some states do not allow limitations on how long an implied warranty lasts, so the above limitation may not apply to you. This warranty gives you specific legal rights, and you may have other rights which vary from state to state.

If you have any questions concerning this warranty, please write Honeywell Customer Relations, 1985 Douglas Dr, Golden Valley, MN 55422 or call 1-800-468-1502.

Automation and Control Solutions

Honeywell International Inc.
1985 Douglas Drive North
Golden Valley, MN 55422
yourhome.honeywell.com

® U.S. Registered Trademark.
© 2015 Honeywell International Inc.
33-00102ES—01 M.S. 07-15
Printed in U.S.A.

Honeywell



33-00102ES-01

RTH2300/RTH221 Series

Termostato
Programable

Manual del propietario

**Lea y guarde estas
instrucciones.**

Para obtener ayuda, visite
yourhome.honeywell.com



Identifique el tipo de sistema

Este termostato es compatible con los siguientes sistemas:

- Calefactor a gas, aceite o eléctrico
- Aire acondicionado central
- Sistema a agua caliente con o sin bomba
- Sistema de milivoltios
- Calefacción y aire acondicionado centrales
- Bomba de calor sin calefacción auxiliar

¿Necesita ayuda? ¡Aquí estamos!



Llame al 1-800-468-1502 para obtener asistencia con el cableado antes de devolver el termostato a la tienda.

Este termostato no puede usarse en bombas de calor con calefacción auxiliar ni en sistemas multietapas.



**NO MERCURY
NO BOTE
MERCURIO**



ATENCIÓN: AVISO PARA EL RECICLAJE DEL MERCURIO

Este producto no contiene mercurio. Sin embargo, este producto puede reemplazar uno que contenga mercurio. El mercurio y los productos que contengan mercurio no se deben desechar con los desperdicios domésticos.

Para más información sobre cómo y dónde reciclar adecuadamente un termostato que contenga mercurio en los Estados Unidos, consulte con Thermostat Recycling Corporation en www.thermostat-recycle.org.

Para el reciclaje de termostatos con mercurio en Canadá, consulte con Switch the Stat en www.switchthestat.ca



AVISO: Para evitar posibles daños al compresor, no utilice el aire acondicionado si la temperatura externa es inferior a 50 °F (10 °C).

Asistencia al cliente

Para obtener asistencia relacionada con este producto, visite <http://yourhome.honeywell.com>.

O comuníquese con el número gratuito del servicio de atención al cliente, llamando al **1-800-468-1502**.

Para ahorrar tiempo, anote el número de modelo y el código de fecha antes de llamar.

Gire el termostato para ver el número de modelo y el código de fecha.

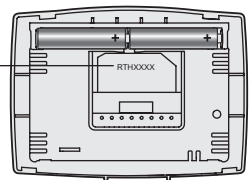

M32707

Acerca

Instalación

Instalación.....	3
Guía de instalación avanzada.....	8

Acerca de su nuevo termostato

Referencia rápida de los controles y la pantalla de inicio	10
Cronogramas de ahorro de energía predeterminados.....	11

Programación y funcionamiento

Configuración del reloj.....	11
Ajuste de los cronogramas del programa	12
Anulación temporal de los cronogramas.....	13
Anulación permanente de los cronogramas	13
Protección del compresor	14
Cambio del filtro	14
Reemplazo de la batería.....	15

Apéndices

Localización y solución de problemas	16
Garantía limitada.....	17

1 Desconecte la alimentación en el sistema de calefacción/refrigeración

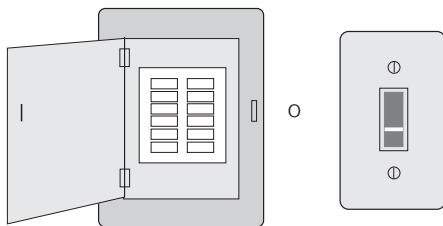

Caja de interruptores de circuito

Interruptor de energía del sistema de calefacción/refrigeración

2 Remueva su viejo termostato

Retire el termostato existente pero deje la placa de montaje con los cables adheridos.

No retirar la placa mural todavía  Si el termostato existente tiene un tubo de mercurio sellado, vaya a la página 2 para obtener instrucciones sobre cómo desecharlo adecuadamente.

Designación de los terminales

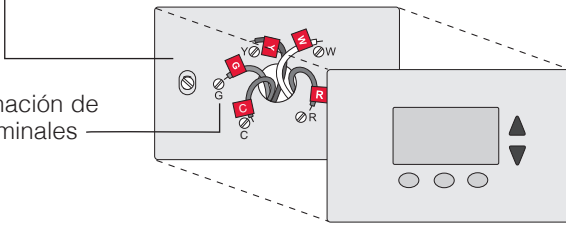

3 Identifique los cables

Identifique los cables a medida que los desconecta, utilizando las etiquetas que se suministran.

Wiring Labels		Étiquettes de fils		Rótulos para los cables					
Apply these wiring labels to each wire with the appropriate terminal designation as you remove it from the existing thermostat.		Lorsque vous retirez les fils des bornes du thermostat existant, collez ces étiquettes sur chaque fil correspondant à la lettre de la borne.		Coloque estos rótulos, con la designación de las terminales, en cada cable al remover los cables del thermostat actual.					
B	B	Y2	Y2	C	C	E	E	F	F
G	G	H	H	L	L	O	O	P	P
R	R	RC	RC	RH	RH	T	T	U	U
VVR	VVR	W	W	W1	W1	W2	W2	W3	W3
X	X	X1	X1	X2	X2	Y	Y	Y1	Y1

69-0823EFS • 5-03 • Printed in U.S.A. www.honeywell.com/youhome

M28100

Rótulos para los cables

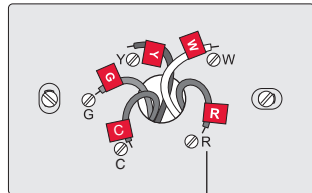

Designación de los terminales

4 Separe la placa de montaje del termostato nuevo

Retire la placa de montaje del termostato nuevo y móntela en la pared.

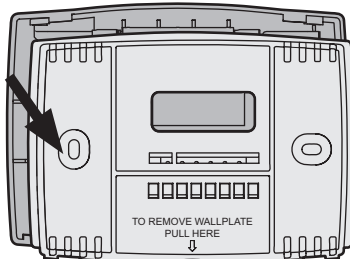

M32731

Placa de montaje

5 Coloque la placa de montaje

Monte la nueva placa de montaje utilizando los tornillos y anclajes que se suministran.

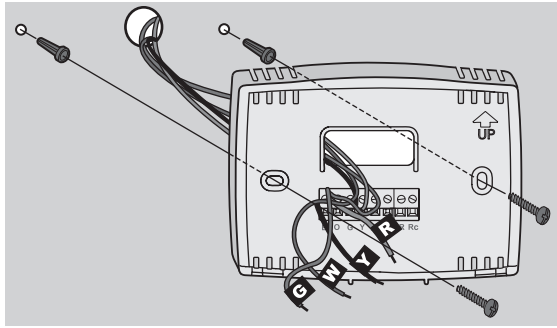

M32714

Taladre agujeros de 3/32 in. (2,4 mm) en yeso

Taladre agujeros de 3/16 in. (4,8 mm) en paneles de yeso

6 Conecte los cables

Simplemente haga corresponder las etiquetas de los cables.

Si las etiquetas no corresponden con las letras del termostato, revise “Conexión alternativa” en la página 6 y conecte al terminal como se indica aquí (refiérase a las notas que siguen).

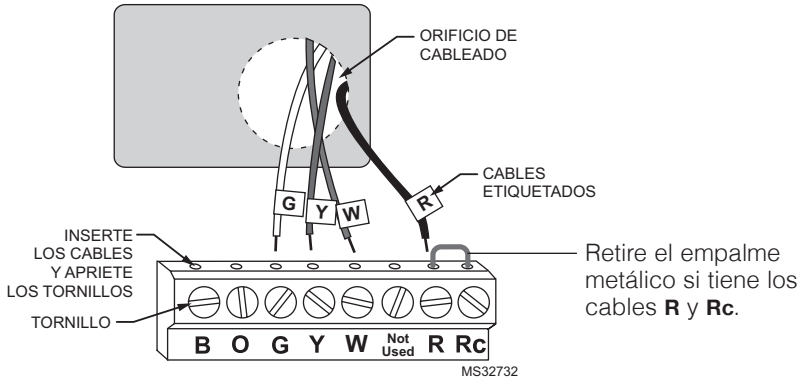

El termostato no trabaja con bombas de calor con calor auxiliar/de reserva.

Estamos aquí para ayudarle. Llame al 1-800-468-1502 para asistencia con el cableado.

Conexión alternativa

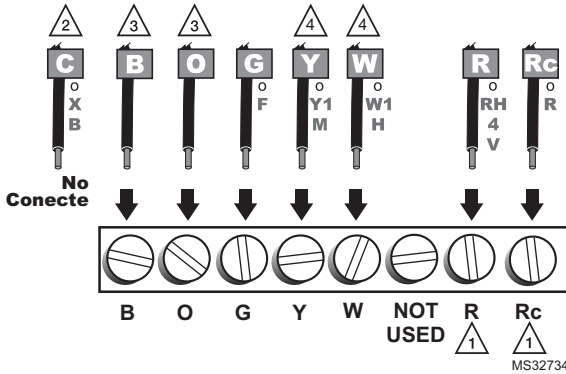

- 1 Si los cables se conectarán a los terminales **R** y **Rc**, retire el puente metálico.
- 2 No utilice **C** o **X**. Envuelva los extremos pelados del cable con cinta aislante.
- 3 Si tiene una **bomba de calor** sin calefacción auxiliar/de reserva conecte **O** o **B**, no ambos. Si no tiene una **bomba de calor**, no conecte **B**. Envuelva los extremos pelados del cable con cinta aislante.
- 4 Coloque un puente (trozo de cable) entre **Y** y **W** si está utilizando una bomba de calor sin calefacción auxiliar/de reserva.

7 Instale las baterías

Instale dos baterías alcalinas AAA en la parte de atrás del termostato.

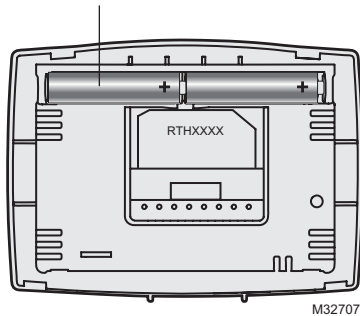

Parte de atrás del termostato

8 Configure el interruptor de funcionamiento del ventilador

Mueva el interruptor a la configuración adecuada:

Gas o aceite: para los sistemas de calefacción de gas o aceite, deje el interruptor del ventilador en esta posición configurada de fábrica (para sistemas que controlan el ventilador en un orden de calefacción).

Eléctrico o bomba de calor: cambie el interruptor a esta configuración para sistemas de bomba de calor o de calefacción eléctrica. (Esta configuración es para sistemas que permitan que el termostato controle el ventilador en un orden de calefacción, si un cable del ventilador está conectado al terminal **G**).

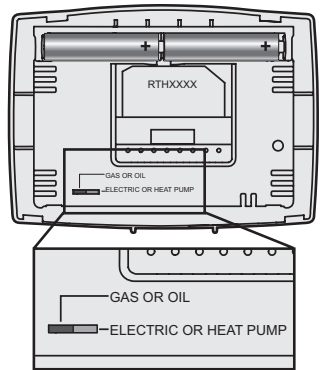

M32716

9 Instale el termostato en la placa de montaje

Instale el termostato en la placa de montaje en la pared.

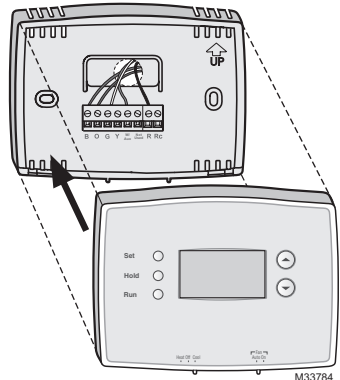

M33784

10 Active nuevamente el suministro eléctrico

Active nuevamente el suministro eléctrico del sistema de calefacción/aire acondicionado.

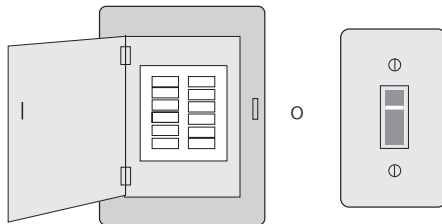

Caja de interruptores de circuito

Interruptor de energía del sistema de calefacción/refrigeración

11 Si su tipo de sistema es...

Si su tipo de sistema es:

- Calor y frío de una sola etapa
- Calefacción únicamente o Refrigeración únicamente

¡Felicitaciones, ya está listo!

Si su tipo de sistema es:

- Bomba de calor
- Sistema de calefacción de alto rendimiento
- Sistema de calefacción de agua caliente
- Sistema de calefacción eléctrico
- Sistema de vapor a gas/aceite
- Sistema de gravedad

Continúe con la instalación avanzada para adaptar el termostato a su tipo de sistema.

Si no está seguro del tipo de sistema que tiene o si tiene otras preguntas, llámenos gratis al 1-800-468-1502.

Este termostato funciona con sistemas de 24 voltios o 750 mV. NO funcionará con sistemas convencionales de etapas múltiples ni con sistemas de 120/240 voltios.

Guía de instalación avanzada

Ingrese la configuración del sistema

Para ingresar la configuración del sistema, presione y mantenga presionados los botones ▲ (arriba) y ▼ (abajo) hasta que el visualizador cambie (5 segundos aproximadamente).

Cómo cambiar la configuración

1. Presionar ▲ o ▼ para cambiar la función.
2. Presionar ▲ y ▼ al mismo tiempo por un segundo para ir a la función siguiente.
3. Presione el botón **Run** para salir y guardar los cambios.

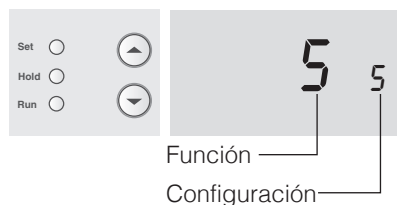
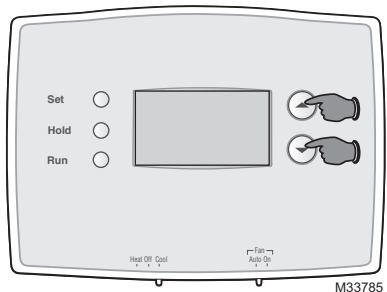

NOTA: si no se presiona ningún botón durante 60 segundos mientras esté abierto el menú de configuración, el termostato salvaguarda los cambios automáticamente y sale del menú.

Función	Descripción Presione el botón ▲ o ▼ para	Configuración
5	elegir su sistema de calefacción y optimizar su funcionamiento	5 Sistema de calefacción de gas o aceite: utilice esta configuración si tiene un sistema de calefacción estándar de gas o aceite cuyo rendimiento sea inferior al 90%. 6 Sistema de calefacción eléctrico: utilice esta configuración si tiene cualquier tipo de sistema de calefacción eléctrica. 3 Bomba de calor, sistema de calefacción de agua caliente o de alto rendimiento: utilice esta configuración si tiene un sistema de agua caliente o de calefacción de gas cuyo rendimiento sea superior al 90%. 2 Sistema de vapor o de gravedad a gas/aceite: utilice esta configuración si tiene un sistema de calefacción de vapor o gravedad.
14	elegir el indicador de temperatura en grados Fahrenheit o Centígrados	0 Indicador de temperatura en grados Fahrenheit (°F) 1 Indicador de temperatura en grados Centígrados (°C)
15*	elegir la configuración de protección del compresor	1 Encendido 0 Apagado
20	elegir el visualizador del reloj	0 Visualizador de 12 horas 1 Visualizador de 24 horas
21 (RTH2300 únicamente)	seleccionar Change Filter Timer (Cambio del temporizador del filtro)	0 Apagado 1 30 días 2 90 días 3 6 meses 4 9 meses 5 1 año
40 (RTH2300 únicamente)	restituir las configuraciones predeterminadas del cronograma del programa	0 Apagado 1 Encendido: Las configuraciones predeterminadas del cronograma del programa se indican en la página 11.

* **Protección del compresor:** Esta función hace que el compresor demore aproximadamente 5 minutos antes de volver a iniciarse, para evitar daños al equipo. Durante este periodo de espera, el mensaje "Cool on" (Refrigeración activada) o "Heat on" (calefacción activada) aparece en el visualizador.

Acerca de su nuevo termostato

Su nuevo termostato ha sido diseñado para brindarle muchos años de funcionamiento confiable y para brindarle un control climático fácil de usar y con sólo apretar un botón.

- Pantalla iluminada con luz de fondo en RTH2300.
- Indica la temperatura ambiente (medida) en todo momento.
- Un sólo botón permite ver la temperatura del punto de ajuste.
- Configuraciones del programa predeterminadas
- Cancelación temporal y permanente del horario.
- Protección del compresor incorporada.

Controles del termostato

Set (configuración):

Presione este botón para configurar la hora, el día o el cronograma.

Hold (suspender):

Presiónelo para anular el control de temperatura programada.

Run (restablecer):

Presione para volver al cronograma del programa.

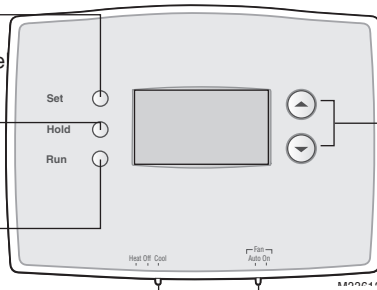

Ajuste de la temperatura

Presione los botones de desplazamiento hacia arriba o hacia abajo hasta que llegue a la temperatura deseada.

Nota: Asegúrese de que el interruptor **SYSTEM** esté configurado con el sistema que usted quiere controlar (calor o frío).

El interruptor del SYSTEM (sistema) se utiliza para controlar el sistema de calefacción o refrigeración.

- **“Heat” (calor):** Controla el sistema de calefacción.
- **“Off” (apagado):** Apaga todos los sistemas.
- **“Cool” (frío):** Controla el sistema de refrigeración.

El interruptor del FAN (ventilador) se utiliza para controlar el ventilador.

En el modo “Auto”, el ventilador funciona solamente cuando la calefacción o el sistema de refrigeración están encendidos.

Si se fija en “On”, el ventilador funciona sin interrupción.

Pantalla de visualización

Indicador de punto de ajuste

Aparece cuando se visualiza el punto de ajuste de la temperatura.

Hora y día actuales

(vea la página 11)

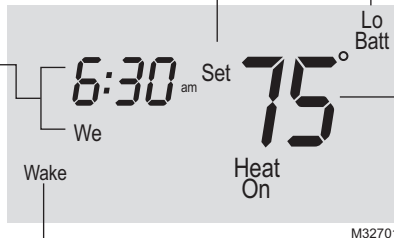

Aviso de batería baja (vea la página 15)

Temperatura

Indica normalmente la temperatura ambiente (medida). Para ver la temperatura del punto de ajuste, presione el botón Arriba o Abajo una vez. La temperatura del punto de ajuste aparecerá durante 5 segundos.

Período de la programación actual

Wake/Leave/Return/Sleep (horas en que se despierta, se va de su casa, regresa y se duerme [vea las páginas 11 a 13])

Estado del sistema

“Cool on” (frío encendido): El sistema de refrigeración está encendido.

“Heat on” (calor encendido): El sistema de calefacción está encendido.

Cuando Cool On parpadean, la protección del compresor está activada (ver la página 14).

Configuración de la hora y el día

1. Presione el botón **"SET"**, luego presione ▲ o ▼ para configurar la hora del reloj.
2. Presione el botón **"SET"**, luego presione ▲ o ▼ para seleccionar el día de la semana.
3. Presione **"RUN"** para guardar y salir.

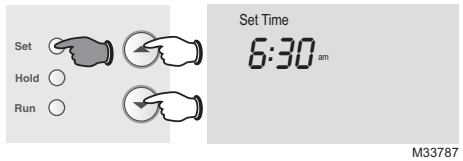

NOTA: Si el reloj destella, el termostato seguirá sus configuraciones para el período "Wake" (despertar) del lunes hasta que vuelva a configurar la hora y el día.

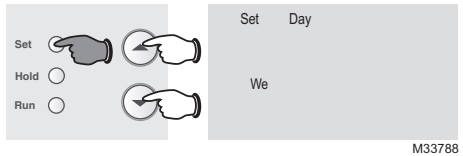

Cronograma del programa

Puede programar cuatro períodos de tiempo por día, con diferentes configuraciones para los días de semana y los fines de semana. Recomendamos estas configuraciones preestablecidas (se muestran en el cuadro a continuación), debido a que reducen los gastos de calefacción y refrigeración.

"WAKE" - Programe la hora en que se despierta y la temperatura que quiere durante la mañana, hasta que usted se va de su casa.

"LEAVE" - Programe la hora en que usted se va de su casa y la temperatura que quiere mientras no esté en su casa (por lo general, un nivel de ahorro de energía).

"RETURN" - Programe la hora en que regresa a su casa y la temperatura que quiere durante la tarde hasta que se va a dormir.

"SLEEP" - Programe la hora en que usted se va a dormir y la temperatura que quiere durante toda la noche (por lo general, un nivel de ahorro de energía).

NOTA: Los períodos de Leave (Salir) y Return (Regresar) se pueden cancelar en los fines de semana.

	"Heat"	"Cool"
"Wake" (6:00 a. m.)	70°	78°
"Leave" (8:00 a. m.)	62°	85°
"Return" (6:00 a. m.)	70°	78°
"Sleep" (10:00 a. m.)	62°	82°

Para ajustar los cronogramas del programa (RTH2300)

1. Presione **SET** (configurar) hasta que Set Schedule (configurar el cronograma) se muestre en la pantalla.
2. Presione ▲ o ▼ para configurar la hora para despertarse para el día que se muestra y luego presione **SET**.
3. Presione ▲ o ▼ para configurar la temperatura para este período y luego presione **SET**.
4. Configure la hora y la temperatura para el próximo período (Leave). Repita los pasos 2 y 3 para el período de tiempo de cada día.
5. Presione **RUN** para guardar y salir.

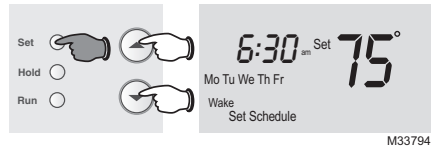

NOTA: Asegúrese de que el termostato esté configurado con el sistema que quiere programar (Heat o Cool).

Para ajustar los cronogramas del programa (RTH221)

1. Presione **SET** (configurar) hasta que Set Schedule (configurar el cronograma) se muestre en la pantalla.
2. Presione ▲ o ▼ para configurar la hora en que se despierta de (Mo-Su [lunes a viernes]), y luego presione **SET**.
3. Presione ▲ o ▼ para configurar la temperatura para este período y luego presione **SET**.
4. Configure la hora y la temperatura para el próximo período (Leave [salir]). Repita los pasos 2 y 3 para cada período.
5. Presione **RUN** para guardar y salir.

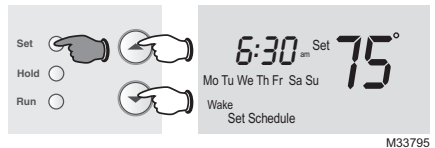

NOTA: Asegúrese de que el termostato esté configurado con el sistema que quiere programar (Heat o Cool).

Programación de la anulación del cronograma (temporal)

Presione ▲ o ▼ para ajustar inmediatamente la temperatura. Esto anulará temporalmente la configuración de la temperatura para el período actual.



M33796

La palabra "Temporary" (temporalmente) aparecerá en la pantalla y el período del programa actual destellará.

La nueva temperatura se mantendrá solamente hasta que comience el próximo período programado (vea la página 11).

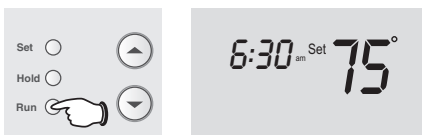

M33797

Para cancelar la configuración en cualquier momento, presione "RUN".

NOTA: Asegúrese de que el termostato esté configurado con el sistema que usted quiere controlar (calor o frío).

Programación de la anulación del cronograma (permanente)

Presione "HOLD" para ajustar permanentemente la temperatura. Esto anulará las configuraciones de la temperatura para todos los períodos.

La función "Hold" apaga el cronograma del programa y le permite ajustar el termostato manualmente, según sea necesario.

Cualquiera que sea la temperatura que configure, ésta se mantendrá las 24 horas del día, hasta que la cambie manualmente o presione "RUN" para anular "Hold" y retomar el cronograma.

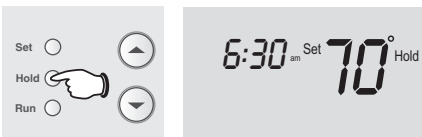

M33798

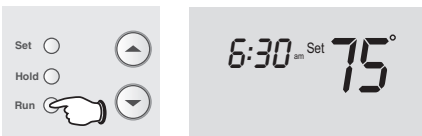

M33797

NOTA: Asegúrese de que el termostato esté configurado con el sistema que usted quiere controlar (calor o frío).

Protección del compresor incorporada

Esta función ayuda a prevenir el daño del compresor en su acondicionador de aire o en su sistema de bomba de calor.

El compresor puede dañarse si se vuelve a iniciar inmediatamente después de ser apagado. Esta característica hace que el compresor demore unos minutos antes de volver a iniciarse.

Durante el tiempo de espera, la pantalla mostrará el mensaje “Cool On” (o “Heat On” si tiene una bomba de calor). Cuando haya transcurrido el tiempo de espera de seguridad, el mensaje dejará de titilar y se encenderá el compresor.



M32711

Cambio del filtro (RTH2300 solamente)

Si el recordatorio de cambio del filtro se activa durante la instalación, las palabras **Change Filter** (cambie el filtro) destellarán en la pantalla cuando deba cambiar el filtro.

Después de que reemplace el filtro de aire, presione y sostenga presionado el botón **RUN** (ejecutar) durante 3 segundos para reiniciar la alerta.

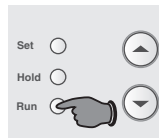

M33632

Reemplazo de la batería

Instale dos pilas AAA nuevas cuando **Lo Batt** parpadee en la pantalla. El icono aparecerá 60 días antes de que las pilas estén completamente descargadas.

Reemplace las pilas una vez por año o luego de una ausencia de más de un mes.

La mayor parte de los datos de la configuración están almacenados en la memoria no volátil (permanente).

Sólo el reloj y la fecha deben ajustarse después del reemplazo de las pilas.



Ponga el conmutador del sistema en OFF antes de retirar las pilas. De lo contrario, el sistema de calefacción/enfriamiento puede permanecer activado aun cuando se hayan sacado las baterías.

Gire el termostato e inserte baterías AAA alcalinas nuevas; luego, vuelva a instalar el termostato.

Hale de la parte inferior para quitar el termostato para quitar la placa para pared.

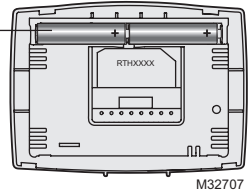
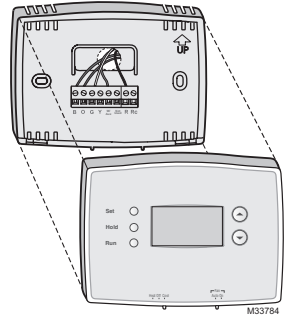

Localización y solución de problemas

Si tiene dificultades con el termostato, intente seguir las sugerencias que se indican a continuación. La mayoría de los problemas pueden corregirse rápida y fácilmente.

La pantalla está vacía

- Controle el interruptor de circuito y, si es necesario, reinicielo.
- Asegúrese de que el interruptor de energía del sistema de calefacción y refrigeración esté encendido.
- Asegúrese de que la puerta del sistema de calefacción esté bien cerrada.
- Asegúrese de que las baterías AAA alcalinas estén instaladas correctamente.

El sistema de calefacción o refrigeración no responde

- Mueva el interruptor "System" hasta la posición "Heat." Asegúrese de que la temperatura sea más alta que la temperatura interna.
- Mueva el interruptor "System" hasta la posición "Cool." Asegúrese de que la temperatura sea más baja que la temperatura interna.
- Espere 5 minutos para que responda el sistema.

Las configuraciones de la temperatura no cambian

Asegúrese de que las temperaturas de calor y frío estén configuradas en rangos aceptables:

- "Heat": De 40 °F a 90 °F (de 4,5 °C a 32 °C).
- "Cool": De 50 °F a 99 °F (de 10 °C a 37 °C).

El mensaje "Cool On" o "Heat On" titila

- La función de la protección del compresor está funcionando. Espere 5 minutos para que el sistema se vuelva a iniciar de forma segura, sin dañar el compresor.

"Heat On" no aparece en la pantalla

- Mueva el interruptor "System" hasta la posición "Heat" y configure el nivel de temperatura por encima de la temperatura ambiente actual.

"Cool On" no aparece en la pantalla

- Mueva el interruptor "System" hasta la posición "Cool" y configure el nivel de temperatura por debajo de la temperatura ambiente actual.

Para obtener asistencia relacionada con este producto, visite <http://yourhome.honeywell.com> o comuníquese con el número gratuito del servicio de atención al cliente, llamando al 1-800-468-1502.

Garantía limitada de 1 año

Honeywell garantiza este producto, a excepción de la batería, por el término de un (1) año contra cualquier defecto de fabricación o de los materiales, a partir de la fecha de compra por parte del consumidor. Si en cualquier momento durante el período de garantía se verifica que el producto tiene un defecto o que funciona mal, Honeywell lo reparará o reemplazará (a elección de Honeywell).

Si el producto tiene defectos,

(i) devuélvalo, con la factura de venta u otra prueba de compra fechada, al lugar donde lo compró; o

(ii) comuníquese con el Centro de atención al cliente de Honeywell al 1-800-468-1502. Atención al cliente decidirá si se debe devolver el producto a la siguiente dirección: Devolución de mercaderías de Honeywell, Dock 4 MN10-3860, 1885 Douglas Dr.N., Golden Valley, MN 55422, o si se le puede enviar un producto en reemplazo.

Esta garantía no cubre los costos de extracción o reinstalación. Esta garantía no se aplicará si Honeywell demuestra que el defecto o mal funcionamiento estaba causado por daños ocurridos mientras el producto estaba en posesión de un consumidor.

La única responsabilidad de Honeywell será reparar o reemplazar el producto dentro de los plazos establecidos anteriormente. HONEYWELL NO RESPONDERA POR LA PÉRDIDA O DAÑO DE NINGUN TIPO, INCLUIDO EL DAÑO INCIDENTAL O INDIRECTO DERIVADO, DIRECTA O INDIRECTAMENTE, DEL INCUMPLIMIENTO DE LAS GARANTIAS, EXPRESAS O IMPLÍCITAS, O DE OTRAS FALLAS DE ESTE PRODUCTO. Algunos estados no permiten la exclusión o limitación del daño incidental o indirecto, entonces, esta limitación puede no resultar aplicable a su caso.

LA PRESENTE GARANTIA ES LA UNICA GARANTIA EXPRESA QUE HONEYWELL PROPORCIONA RESPECTO DE ESTE PRODUCTO. LA DURACIÓN DE LAS GARANTÍAS IMPLÍCITAS, INCLUIDAS LAS GARANTÍAS DE COMERCIALIZACIÓN Y APTITUD PARA UN OBJETIVO PARTICULAR, ESTÁ LIMITADA A LA DURACIÓN DE UN AÑO DE LA PRESENTE GARANTÍA.

Algunos estados no permiten las limitaciones sobre la duración del período de una garantía implícita, entonces la limitación anterior puede no resultar aplicable a su caso. Esta garantía le brinda derechos legales específicos, y usted podrá tener otros derechos que varían según el estado.

Si tiene preguntas sobre la presente garantía, sírvase escribir a Honeywell Customer Relations, 1985 Douglas Dr, Golden Valley, MN 55422 o llamar al 1-800-468-1502.

Automatización y control desenlace

Honeywell International Inc.
1985 Douglas Drive North
Golden Valley, MN 55422
yourhome.honeywell.com

© Marca Registrada en los E.U.A
© 2015 Honeywell International Inc.
33-00102ES—01 M.S. 07-15
Impreso en EE. UU.

Honeywell



33-00102ES-01