

# Honeywell

## System Installation Guide



### Prestige™ Thermostat

With wireless accessories



**Français : voir la page 17 • Español: vea la página 33**

Control for up to 3 Heat/2 Cool heat pump systems or up to 2 Heat/2 Cool conventional systems.

#### Installation guide for:

- THX9000 Prestige HD and Prestige SD thermostats
- Wireless remote control
- Wireless outdoor air sensor



**DISCONNECT POWER BEFORE BEGINNING INSTALLATION.** Can cause electrical shock or equipment damage.



**MERCURY NOTICE:** If this product is replacing a control that contains mercury in a sealed tube, do not place the old control in the trash. Contact your local waste management authority for instructions regarding recycling and proper disposal.



**Must be installed by a trained, experienced technician.** Read these instructions carefully. Failure to follow these instructions can damage the product or cause a hazardous condition.



## System installation at a glance

---

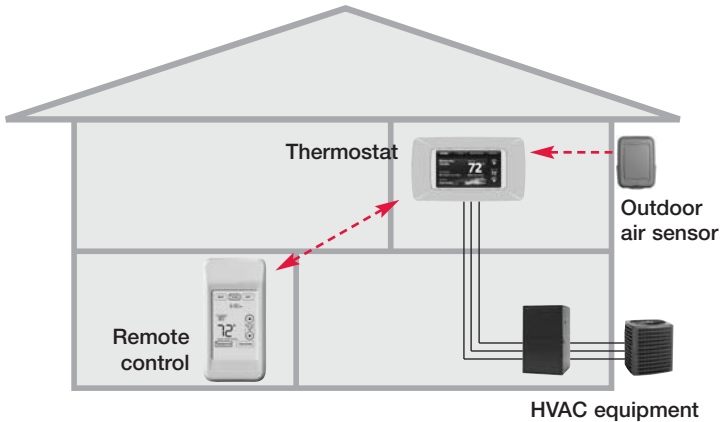

### Installation procedure

- 1 Mount and wire thermostat .....Pages 3-7
- 2 Customize thermostat (installer setup) .....Page 8
- 3 Install batteries in wireless accessories .....Page 8
- 4 Link accessories to thermostat .....Pages 9-10
- 5 Mount outdoor sensor .....Page 11

To replace system components if needed, see page 14

**i** **If you have more than one thermostat:** Optional accessories must be linked to each thermostat separately.

**⚠** **DISCONNECT POWER BEFORE BEGINNING INSTALLATION.** Can cause electrical shock or equipment damage.



## Wiring guide

See detailed wiring guides for specific system types on following pages.

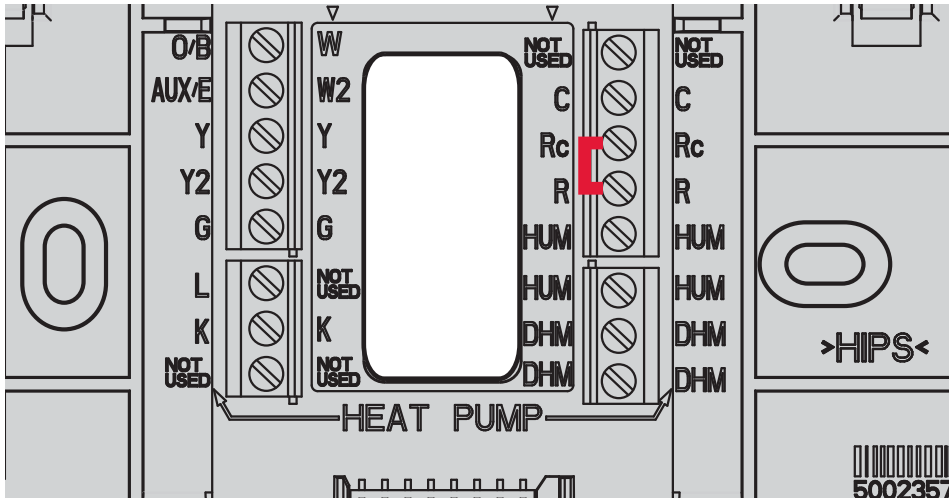



### Conventional Terminal Letters:

- C** Common wire from secondary side of cooling transformer.
- Rc** Cooling power. Connect to secondary side of cooling system transformer.
- R** Heating power. Connect to secondary side of heating system transformer.
- W** Heat relay (stage 1).
- W2** Heat relay (stage 2).
- Y** Compressor contactor (stage 1).
- Y2** Compressor contactor (stage 2).
- G** Fan relay.
- K** THP9054 connection (see note below)

### Heat Pump Terminal Letters:

- C** Common wire from secondary side of cooling system transformer.
- Rc** Cooling power. Connect to secondary side of cooling system transformer.
- R** Heating power. Connect to secondary side of heating system transformer.
- O/B** Changeover valve for heat pumps.
- Aux/E** Auxiliary/Emergency heat relay.
- Y** Compressor contactor (stage 1).
- Y2** Compressor contactor (stage 2).
- G** Fan relay.
- L** Heat pump reset (powered continuously when System is set to Em Heat; system monitor when set to Heat, Cool or Off).
- K** THP9054 connection (see note below)

 Note: Do not connect wires to terminals marked “Not Used.”

 Note: Use the **K** terminal in place of the **Y** and **G** terminals to provide full fan and compressor control though a single wire. The **K** terminal must be connected to the THP9045 Wiresaver module (see page 14). The **K** terminal can not be used in heat-only applications.

## System-specific wiring guides

### Conventional systems

 See [notes] below.

#### 1H/1C System (1 transformer)

<b>C</b>	24VAC common
<b>R</b>	Power [1]
<b>Rc</b>	[R+Rc joined by jumper]
<b>W</b>	Heat relay
<b>Y</b>	Compressor contactor **
<b>G</b>	Fan relay **

#### Heat Only System [3]

<b>C</b>	24VAC common
<b>R</b>	Power [1]
<b>Rc</b>	[R+Rc joined by jumper]
<b>W</b>	Heat relay

#### Heat Only System With Fan [4]

<b>C</b>	24VAC common
<b>R</b>	Power [1]
<b>Rc</b>	[R+Rc joined by jumper]
<b>W</b>	Heat relay
<b>G</b>	Fan relay

#### Cool Only System [5]

<b>C</b>	24VAC common
<b>R</b>	Power [1]
<b>Rc</b>	[R+Rc joined by jumper]
<b>Y</b>	Compressor contactor **
<b>G</b>	Fan relay **

#### 1H/1C System (2 transformers)

<b>C</b>	24VAC common
<b>R</b>	Power (heating) [1]
<b>Rc</b>	Power (cooling) [1, 2]
<b>W</b>	Heat relay
<b>Y</b>	Compressor contactor **
<b>G</b>	Fan relay **

#### 2H/2C System (1 transformer) [6]

<b>C</b>	24VAC common
<b>R</b>	Power [1]
<b>Rc</b>	[R+Rc joined by jumper]
<b>W</b>	Heat relay (stage 1)
<b>W2</b>	Heat relay (stage 2)
<b>Y</b>	Compressor contactor (stage 1) **
<b>Y2</b>	Compressor contactor (stage 2)
<b>G</b>	Fan relay **

#### 2H/2C System (2 transformers) [6]

<b>C</b>	24VAC common
<b>R</b>	Power (heating) [1]
<b>Rc</b>	Power (cooling) [1, 2]
<b>W</b>	Heat relay (stage 1)
<b>W2</b>	Heat relay (stage 2)
<b>Y</b>	Compressor contactor (stage 1) **
<b>Y2</b>	Compressor contactor (stage 2)
<b>G</b>	Fan relay **

\*\* [See note on page 4]

- [1] Power supply. Provide disconnect means and overload protection as required.
- [2] Remove jumper (R to Rc) for systems with two transformers. Common connection must come from cooling transformer.
- [3] In Installer Setup, set system type to Heat Only, No Fan.
- [4] In Installer Setup, set system type to Conventional with zero cooling stages.
- [5] In Installer Setup, set system type to Conventional with zero heat stages.
- [6] In Installer Setup, set system type to Conventional with 2 heat AND 2 cool stages.
- [7] In Installer Setup, set changeover valve to O or B.
- [8] In Installer Setup, set to Heat Pump with 1 compressor stage and no auxiliary heat stages.
- [9] In Installer Setup, set to Heat Pump with 1 compressor stage and 1 auxiliary heat stage.
- [10] In Installer Setup, set to Heat Pump with 2 compressor stages and no auxiliary heat stages.
- [11] In Installer Setup, set to Heat Pump with 2 compressor stages and 1 auxiliary heat stage.
- [12] "L" terminal sends a continuous output when thermostat is set to Em. Heat, and acts as a system monitor when in Heat, Cool or Off modes.

## System-specific wiring guides

### Heat pump systems

 See [notes] below.

#### 1H/1C Heat Pump [8]

<b>C</b>	24VAC common
<b>R</b>	Power [1]
<b>Rc</b>	[R+Rc joined by jumper]
<b>O/B</b>	Changeover valve [7]
<b>Y</b>	Compressor contactor **
<b>G</b>	Fan relay **

#### 2H/1C Heat Pump [9]

<b>C</b>	24VAC common
<b>R</b>	Power [1]
<b>Rc</b>	[R+Rc joined by jumper]
<b>O/B</b>	Changeover valve [7]
<b>Aux</b>	Auxiliary heat relay
<b>Y</b>	Compressor contactor **
<b>G</b>	Fan relay **
<b>L</b>	Relay [12]

#### 2H/2C Heat Pump [10]

<b>C</b>	24VAC common
<b>R</b>	Power [1]
<b>Rc</b>	[R+Rc joined by jumper]
<b>O/B</b>	Changeover valve [7]
<b>Y</b>	Compressor contactor (stage 1) **
<b>Y2</b>	Compressor contactor (stage 2)
<b>G</b>	Fan relay **

#### 3H/2C Heat Pump [11]

<b>C</b>	24VAC common
<b>R</b>	Power [1]
<b>Rc</b>	[R+Rc joined by jumper]
<b>O/B</b>	Changeover valve [7]
<b>Aux</b>	Auxiliary heat relay
<b>Y</b>	Compressor contactor (stage 1) **
<b>Y2</b>	Compressor contactor (stage 2)
<b>G</b>	Fan relay **
<b>L</b>	Relay [12]

\*\* [See note on page 4]

- [1] Power supply. Provide disconnect means and overload protection as required.
- [2] Remove jumper (R to Rc) for systems with two transformers. Common connection must come from cooling transformer.
- [3] In Installer Setup, set system type to Heat Only, No Fan.
- [4] In Installer Setup, set system type to Conventional with zero cooling stages.
- [5] In Installer Setup, set system type to Conventional with zero heat stages.
- [6] In Installer Setup, set system type to Conventional with 2 heat AND 2 cool stages.
- [7] In Installer Setup, set changeover valve to O or B.
- [8] In Installer Setup, set to Heat Pump with 1 compressor stage and no auxiliary heat stages.
- [9] In Installer Setup, set to Heat Pump with 1 compressor stage and 1 auxiliary heat stage.
- [10] In Installer Setup, set to Heat Pump with 2 compressor stages and no auxiliary heat stages.
- [11] In Installer Setup, set to Heat Pump with 2 compressor stages and 1 auxiliary heat stage.
- [12] "L" terminal sends a continuous output when thermostat is set to Em. Heat, and acts as a system monitor when in Heat, Cool or Off modes.

## System-specific wiring guides

### Humidification systems

 See [notes] below.

**Steam humidifier** (or any humidifier with its own transformer) [3, 4]

<b>Rc</b>	Power [1]
<b>R</b>	[R+Rc joined by jumper] [2]
<b>HUM1</b>	Humidifier relay [5]
<b>HUM2</b>	Humidifier relay [5]

**Bypass, flow-through humidifier** (or any humidifier that uses the system transformer) [3]

<b>Rc</b>	Power [1]
<b>R</b>	[R+Rc joined by jumper] [2]
<b>HUM1</b>	Field jumper R to HUM 1 [5]
<b>HUM2</b>	Humidifier relay [5]

### Dehumidification systems

 See [notes] below.

**Whole house dehumidifier** [6]

<b>Rc</b>	Power [1]
<b>R</b>	[R+Rc joined by jumper] [2]
<b>DHM1</b>	Dehumidifier relay [5]
<b>DHM2</b>	Dehumidifier relay [5]

**A/C with low-speed fan** [7]

<b>Rc</b>	Power [1]
<b>R</b>	[R+Rc joined by jumper] [2]
<b>DHM1</b>	Field jumper Rc to DHM 1 [8]
<b>DHM2</b>	Dehumidifier relay [8, 9]

- [1] Power supply. Provide disconnect means and overload protection as required.
- [2] Remove jumper (R to Rc) for systems with two transformers. Common connection must come from cooling transformer.
- [3] If using a humidifier that is wired directly to the thermostat, set humidification control to Wired in Installer Setup.
- [4] If using a wireless adapter (THM4000R) with a TrueSTEAM humidifier, set humidification control to Wireless in Installer Setup. Connect nothing to thermostat HUM terminals.
- [5] Terminals are normally open dry contacts.
- [6] In Installer Setup, set dehumidification setting to Whole House Dehumidifier.
- [7] In Installer Setup, set dehumidification setting to Dehumidify with Air Conditioner.
- [8] Terminals are normally closed dry contacts.
- [9] Equipment must include dehumidification terminal for low-speed fan.

## 2 Customize thermostat (installer options)



Press **MENU**.

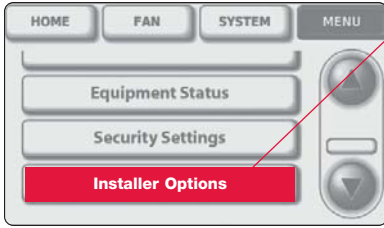

Press ▼ to scroll down, then press **INSTALLER OPTIONS**. Enter security code when prompted.

Security code is the thermostat date code (printed on back of wallplate). Or press **MENU > EQUIPMENT STATUS** to find code.

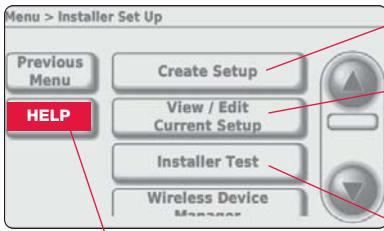

Press **CREATE SETUP** to configure all system settings one by one.

Press **VIEW/EDIT** to select a specific function and make quick changes. (See complete list of system settings on pages 12-13.)

Press **INSTALLER TEST** to run system tests. You should always test the system after making changes to settings.

**Note:** Press **HELP** for more information on these and other options.

## 3 Install batteries in wireless accessories

### Remote control (optional)

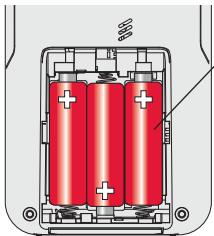

Install 3 fresh AA batteries

### Outdoor air sensor (optional)

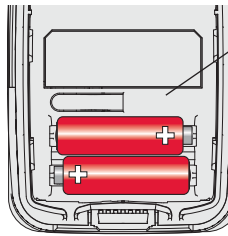

Install 2 fresh AA **lithium** batteries



## 4 Link wireless accessories to thermostat (optional)



Press **MENU**.

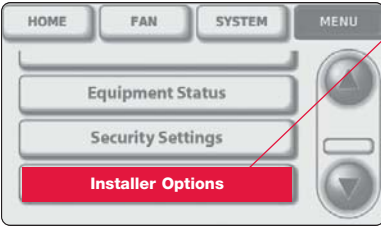

Press ▼ to scroll down, then press **INSTALLER OPTIONS**. Enter security code when prompted.

Security code is the thermostat date code (printed on back of wallplate). Or press **MENU > EQUIPMENT STATUS** to find code.



Press ▼ to scroll down, then press **WIRELESS DEVICE MANAGER**.



Press **ADD DEVICE** to start timer, then press buttons on wireless accessories to link them to the thermostat (see next page).

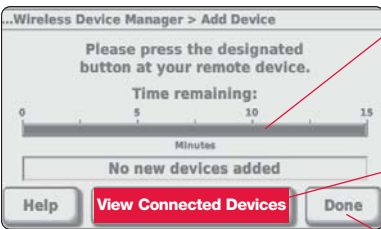

Timer will re-set to 15 minutes after each accessory is linked. Thermostat will exit link mode after 15 minutes if there is no activity.

Press **VIEW CONNECTED DEVICES** to verify that all wireless accessories have been linked to the thermostat

Press **DONE** when finished.

**i Note:** If you are installing more than one thermostat, repeat steps above and on page 10 for each thermostat.

If you are installing multiple thermostats, you must press **DONE** to exit "Add Device" mode at each thermostat before linking wireless accessories to the next thermostat.

## Link remote control to thermostat (optional)

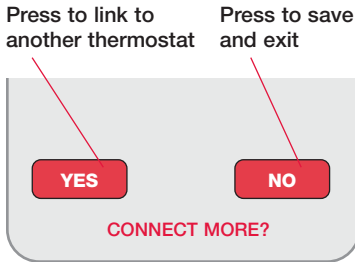
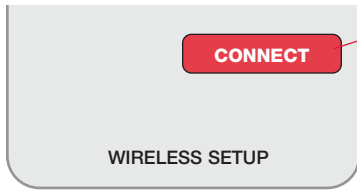

- 1 Make sure the thermostat displays the “Add Device” timer (see page 9).
- 2 Press **CONNECT** at the remote. There will be a short delay as the remote seeks a signal from the thermostat.
- 3 When the screen displays “Connected,” press **DONE**.
- 4 Press **NO** at the next screen to save and exit. (Or press **YES** and repeat steps 1-4 to link another thermostat.)

- i** The linking procedure at the remote may time out if there is no keypress within 30 minutes. To begin again, **press and hold** the blank space (or arrow if present) in the lower right corner of the screen until the display changes (about 3 seconds).



## Link outdoor sensor to thermostat (optional)

Press and release

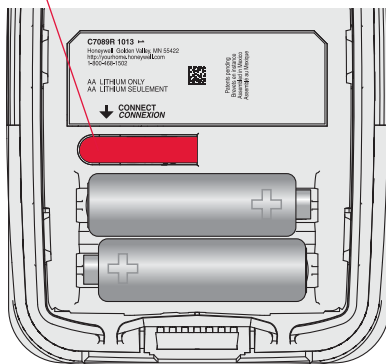

- 1 Make sure the thermostat displays the “Add Device” timer (see page 9).
- 2 Press the **CONNECT** button on the back of the sensor.
- 3 Check thermostat to verify that the outdoor sensor is working. After about 15 seconds, the thermostat should display outdoor temperature and humidity.

## ⑤ Install outdoor sensor (optional)

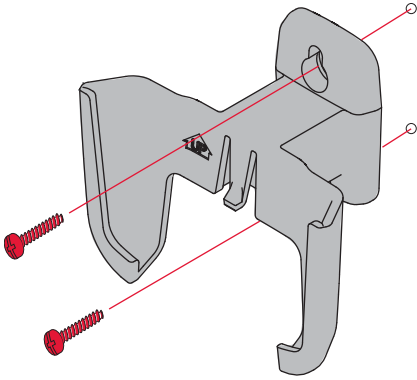

Mount the sensor on a vertical exterior wall, at least 6 inches below any overhang. Choose a location protected from direct sunlight.

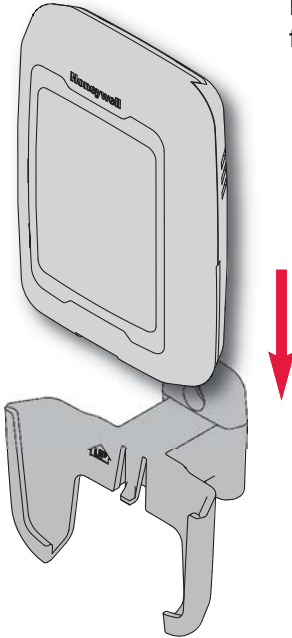

Place sensor securely in bracket, facing away from wall

## Installer setup tables

Setup functions		(factory default setting listed, other options available)
100	Language	English
110	Zone number	Not zoned
112	Device name	Thermostat
130	Date year	2008
140	Date month	June
150	Date day	15
160	Schedule options	Programmable
165	Restore Energy Star	No
172	System selection	Conventional
174	Compressor stages	1
176	Heat stages	1
180	Fan operation	System (gas/oil/heat)
190	Reversing valve	O/B on Cool
200	Backup heat	Electric
210	External fossil fuel	Yes
220	Compressor stage 1 cycle rate	3
230	Compressor stage 2 cycle rate	3
240	Heat stage 1 cycle rate (Aux)	5
250	Heat stage 2 cycle rate (Aux 2)	5
260	Heat stage 3 cycle rate	5
281	Display inactive backlight level	5 (color models only)
285	Display contrast	5 (grayscale models only)
300	Changeover	Manual
310	Deadband	2° F
320	Temperature display	Fahrenheit
330	Daylight savings time	Auto change: On
342	Outdoor temperature sensor?	No
345	Dual-fuel heat pump control	Balance point + droop
346	Dual-fuel upstage timer	60 minutes
350	Compressor lockout (balance point)	Off
360	Auxiliary lockout	Off
365	Discharge temperature sensor?	No
366	Zoning discharge high limit	160° F (71° C)
367	Zoning discharge low limit	40° F (4.5° C)
368	Staging discharge high limit	110° F (43.5° C)
369	Staging discharge low limit	55° F (13.0° C)
371	Humidification equipment	None
372	Indoor humidity control	Off
374	Humidifier fan action	Humidify only with fan
379	Dehumidification equipment	None
380	Indoor dehumidification control	None
383	Overcooling limit	3° F (1.5° C)

## Installer setup tables

<b>Setup functions</b> (factory default setting listed, other options available)		
384	Dehumidification fan control	Forces fan on
390	Dehumidification away mode	Off
391	Away mode fan operation	Automatic
392	Away mode low temp. setting	76° F (24.5° C)
393	Away mode high temp. setting	85° F (29.5° C)
394	Away mode dehumidification	65% relative humidity
500	Reminder: Furnace filter	Off
502	Furnace filter runtime counter	Count heat and cool
510	Reminder: Humidifier pad	Off
520	Reminder: UV bulb	Off
530	Adaptive Intelligent Recovery	On
540	Number of schedule periods	4
580	Minimum compressor off time	5 minutes
600	Maximum heat range	90° F (32° C)
610	Minimum cool range	60° F (15.5° C)
630	Minimum compressor off time	Off
640	Clock format	12-hour
650	Extended fan on time (heat)	Off
660	Extended fan on time (cool)	Off
670	Keypad lock	Unlocked
680	Temp. control (heat)	Standard
690	Temp. control (cool)	Standard
700	Temperature display offset	No offset
701	Humidity display offset	No offset
702	Outdoor temp. display offset	No offset
703	Outdoor humidity display offset	No offset
710	RESTORE FACTORY DEFAULTS	No

## Customer contact information (optional, but recommended)

1100	Dealer name	Your company name
1150	Dealer phone number	Your telephone contact
1200	Dealer email address	Your email address
1250	Dealer website	Your web site

## Replacing system components

### Thermostat

After installing a new thermostat, you must re-link all accessories to the new thermostat, as described below.

- 1 Install and wire new thermostat (see pages 3-7)
- 2 Customize new thermostat (see page 8)
- 3 Link wireless accessories (see pages 9-10)

#### At the remote control:

- Press and hold the blank space (or arrow if present) in the lower right corner of the screen until the display changes (see page 10).
- Press **REMOVE** , then **YES** to disconnect from old thermostat.
- Follow the procedure on page 10 to link to new thermostat.

#### At the outdoor air sensor:

- Press the **CONNECT** button to link to the new thermostat (see page 10).
- 4 Press **DONE** at the thermostat.

### Remote control & outdoor sensor

To replace a remote control or outdoor air sensor, install batteries and follow the procedures on pages 9-10 to link it to the thermostat.

## THP9045 Wiresaver installation guide

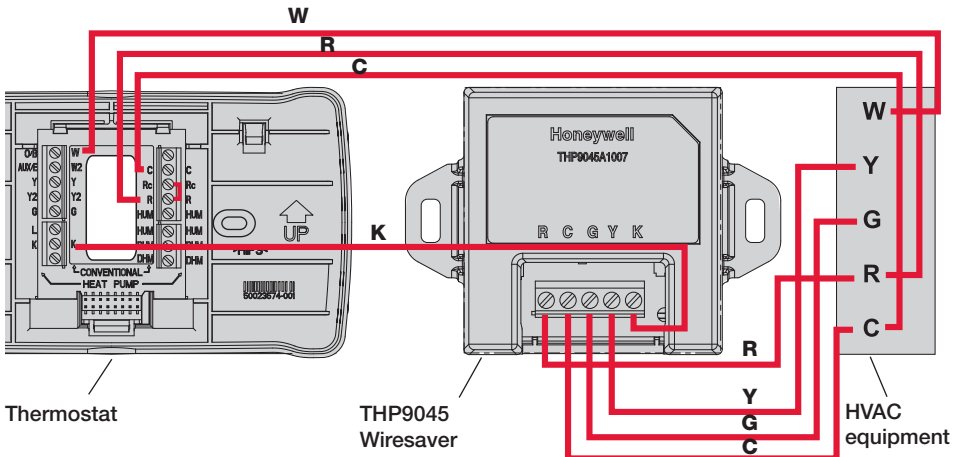

## Specifications & replacement parts

### Operating Ambient Temperature

**Thermostat:** 32 to 120° F (0 to 48.9° C)  
**Remote control:** 32 to 120° F (0 to 48.9° C)  
**Outdoor air sensor:** -40 to 140° F (-40 to 60° C)

### Operating Relative Humidity

**Thermostat:** 5% to 90% (non-condensing)  
**Remote control:** 5% to 90% (non-condensing)  
**Outdoor air sensor:** 0% to 100% (condensing)

### Physical Dimensions (height, width, depth)

**Thermostat:** 3-9/16 x 5-13/16 x 1-1/2 inches (91 x 147 x 38 mm)  
**Outdoor air sensor:** 5 x 3-1/2 x 1-11/16 inches (127 x 89 x 43 mm)

### Electrical Ratings

Terminal	Voltage (50/60 Hz)	Max. Current Rating
<b>W</b> (heating)	18 to 30 VAC	1.00A
<b>Y</b> (cooling)	18 to 30 VAC	1.00A
<b>G</b> (fan)	18 to 30 VAC	0.60A
<b>O/B</b> (changeover)	18 to 30 VAC	0.60A
<b>W2</b> (heating)	18 to 30 VAC	0.60A
<b>Y2</b> (cooling)	18 to 30 VAC	0.60A
<b>Aux/E</b> (Auxiliary)	18 to 30 VAC	1.00A
<b>L</b> (Output)	18 to 30 VAC	0.60A
<b>K</b>	N/A	N/A
<b>HUM 1</b> (humidifier)	30 VAC max.	0.50A
<b>HUM 2</b> (humidifier)	30 VAC max.	0.50A
<b>DHM 1</b> (dehumidifier)	30 VAC max.	0.50A
<b>DHM 2</b> (dehumidifier)	30 VAC max.	0.50A

### Accessories & Replacement Parts

Item	Part Number
Wireless adapter	THM4000R1000
Remote control	REM5000R1001
Outdoor air sensor	C7089R1013
Cover plate (covers marks left by old thermostats)	50028399-001
Wire saving module	THP9045A1007

## Regulatory information

---

### **FCC Compliance Statement (Part 15.19) (USA only)**

This device complies with Part 15 of the FCC Rules. Operation is subject to the following two conditions:

- 1 This device may not cause harmful interference, and
- 2 This device must accept any interference received, including interference that may cause undesired operation.

### **FCC Warning (Part 15.21) (USA only)**

Changes or modifications not expressly approved by the party responsible for compliance could void the user's authority to operate the equipment.

### **FCC Interference Statement (Part 15.105 (b)) (USA only)**

This equipment has been tested and found to comply with the limits for a Class B digital device, pursuant to Part 15 of the FCC Rules. These limits are designed to provide reasonable protection against harmful interference in a residential installation. This equipment generates uses and can radiate radio frequency energy and, if not installed and used in accordance with the instructions, may cause harmful interference to radio communications. However, there is no guarantee that interference will not occur in a particular installation. If this equipment does cause harmful interference to radio or television reception, which can be determined by turning the equipment off and on, the user is encouraged to try to correct the interference by one of the following measures:

- Reorient or relocate the receiving antenna.
- Increase the separation between the equipment and receiver.
- Connect the equipment into an outlet on a circuit different from that to which the receiver is connected.
- Consult the dealer or an experienced radio/TV technician for help.

### **Thermostats and outdoor sensor**

To comply with FCC and Industry Canada RF exposure limits for general population/ uncontrolled exposure, the antenna(s) used for these transmitters must be installed to provide a separation distance of at least 20 cm from all persons and must not be co-located or operating in conjunction with any other antenna or transmitter.

### **Remote control**

This portable transmitter with its antenna complies with FCC and Industry Canada RF exposure limits for general population/uncontrolled exposure.

### **Section 7.1.5 of RSS-GEN**

Operation is subject to the following two conditions:

- 1 this device may not cause interference, and
- 2 this device must accept any interference, including interference that may cause undesired operation of the device.



# Honeywell

## Guide d'installation du système



### Thermostat Prestige™



Avec accessoires sans fil

**Français : voir la page 17 • Español: vea la página 33**

Régulation de thermopompes offrant jusqu'à 3 étages de chauffage et 2 étages de refroidissement ou de systèmes classiques offrant jusqu'à 2 étages de chauffage et 2 étages de refroidissement.

#### Guide d'installation pour :

- Thermostat THX9000 Prestige haute définition et définition standard
- Télécommande sans fil
- Capteur d'air extérieur sans fil



**COUPER L'ALIMENTATION ÉLECTRIQUE AVANT D'EFFECTUER LE RACCORDEMENT.** Peut provoquer des chocs électriques ou endommager le matériel.



**AVIS SUR LE MERCURE :** Si le nouveau thermostat remplace un ancien régulateur contenant un contact à mercure, ne pas mettre l'ancien régulateur aux poubelles. Communiquer avec le service local de cueillette des déchets pour obtenir de l'information sur le recyclage ou sur la bonne façon de disposer d'un ancien régulateur contenant un contact à mercure.



**Doit être installé par un technicien d'expérience ayant reçu la formation pertinente.** Lire attentivement les instructions. Le fait de ne pas les suivre risque d'endommager le produit ou de constituer un danger.



## Installation du système en un coup d'oeil

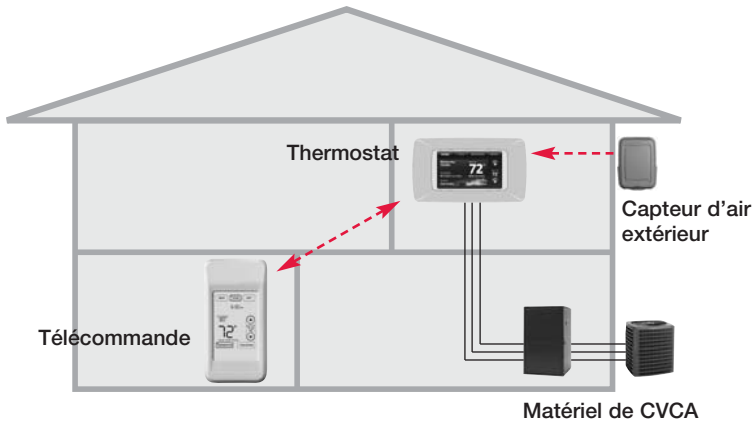

## Installation

- ❶ Installation et raccordement du thermostat .....Pages 19-23
  - ❷ Personnalisation du thermostat  
(mode de configuration par l'installateur).....Page 24
  - ❸ Insertion des piles dans les accessoires sans fil .....Page 24
  - ❹ Connexion des accessoires au thermostat .....Pages 25-26
  - ❺ Installation du capteur extérieur .....Page 27
- Pour remplacer les composants du système au besoin, voir la page 30

**i** **S'il y a plus d'un thermostat** : Les accessoires en option doivent être liés à chaque thermostat séparément.

**⚠** **COUPER L'ALIMENTATION ÉLECTRIQUE AVANT D'EFFECTUER LE RACCORDEMENT.** Peut provoquer des chocs électriques ou endommager le matériel.

## 1 Installation et raccordement du thermostat

Faire passer les fils par l'ouverture dans la plaque murale et installer le thermostat comme sur l'illustration ci-dessous.

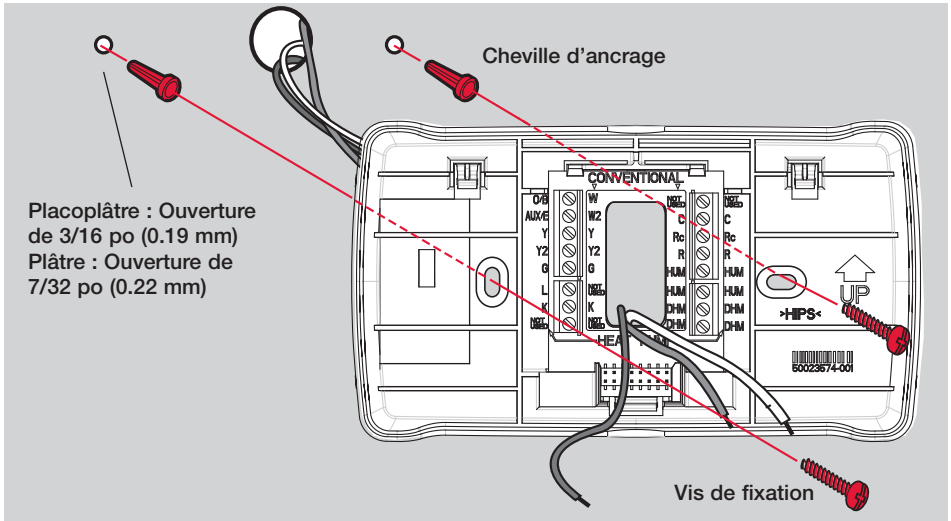

## Raccordement électrique

Dénuder l'isolant sur 1/4 po (0.25 mm) puis raccorder les fils aux bornes à vis comme le montre l'illustration ci-dessous (consulter le guide de raccordement à la page suivante).

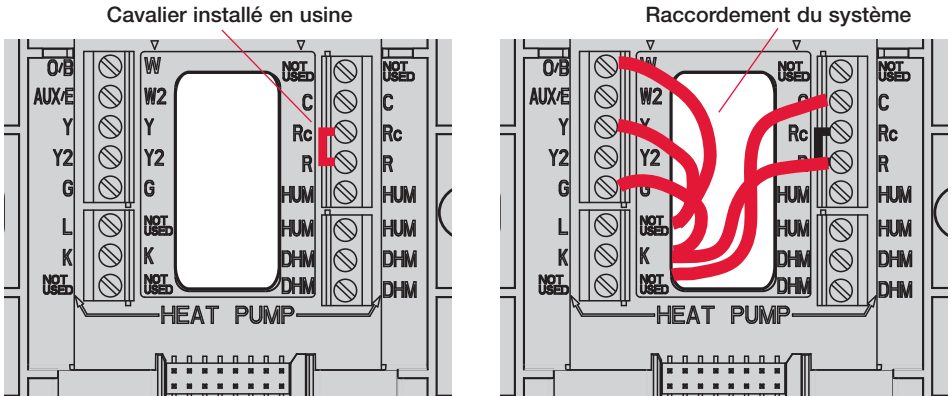

**⚠** Tout le câblage doit être conforme aux codes locaux de l'électricité.

## Guide de raccordement

Voir les schémas de raccordement détaillés en fonction du type de système aux pages suivantes.

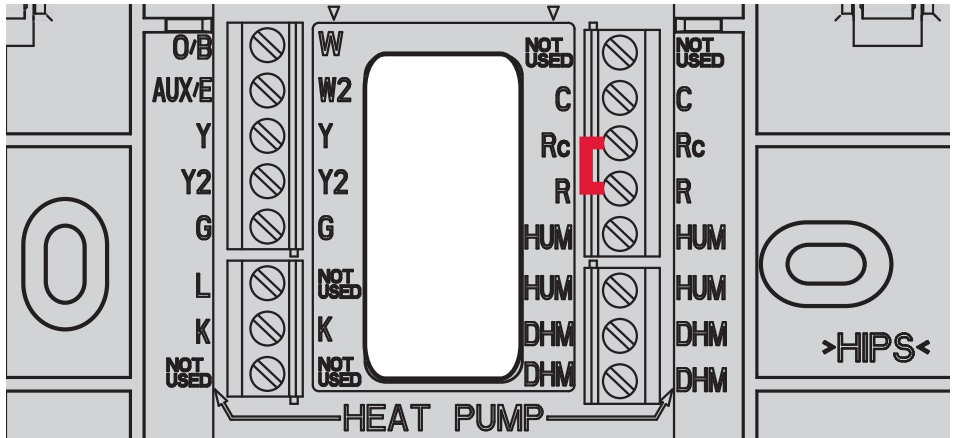

### Identification des bornes pour systèmes classiques :

- C** Fil commun du côté secondaire du transformateur du système de refroidissement
- Rc** Alimentation électrique pour le refroidissement. Raccorder au côté secondaire du transformateur du système de refroidissement.
- R** Alimentation électrique pour le chauffage. Raccorder au côté secondaire du transformateur du système de chauffage
- W** Relais de chauffage (étage 1)
- W2** Relais de chauffage (étage 2)
- Y** Contacteur du compresseur (étage 1)
- Y2** Contacteur du compresseur (étage 2)
- G** Relais de ventilateur
- K** Connexion du THP9054 (voir la remarque ci-dessous)

### Identification des bornes pour thermopompes :

- C** Fil commun du côté secondaire du transformateur du système de refroidissement.
- Rc** Alimentation électrique pour le refroidissement. Raccorder au côté secondaire du transformateur du système de refroidissement.
- R** Alimentation électrique pour le chauffage. Raccorder au côté secondaire du transformateur du système de chauffage
- O/B** Vanne d'inversion pour thermopompes
- Aux/E** Relais de chauffage auxiliaire/d'urgence
- Y** Contacteur du compresseur (étage 2)
- Y2** Contacteur du compresseur (étage 2)
- G** Relais de ventilateur
- L** Réarmement de la thermopompe (alimenté en continu lorsque le système est réglé au chauffage d'urgence; moniteur système lorsqu'il est réglé pour le chauffage, le refroidissement ou à l'arrêt)
- K** Connexion du THP9054 (voir la remarque ci-dessous)

**Remarque :** Ne pas raccorder de fils aux bornes marqués «Not in use» (inutilisé).

**Remarque :** Utiliser la borne **K** plutôt que les bornes **Y** et **G** pour assurer la commande complète du ventilateur et du compresseur au moyen d'un seul fil. La borne **K** doit être raccordée au module Wiresaver THP9045 (voir la page 46). La borne **K** ne peut pas être utilisée dans les applications pour chauffage seulement.

## Guides de raccordement en fonction du système

### Systèmes classiques

 Voir la [remarques] à la page 22

#### Système 1C/1F (1 transformateur)

C	Commun 24 V c.a.
R	Alimentation [1]
Rc	[R+Rc liées par un cavalier]
W	Relais de chauffage
Y	Contacteur du compresseur **
G	Relais de ventilateur **

#### Système de chauffage [3]

C	Commun 24 V c.a.
R	Alimentation [1]
Rc	[R+Rc liées par un cavalier]
W	Relais de chauffage

#### Système de chauffage avec ventilateur [4]

C	Commun 24 V c.a.
R	Alimentation [1]
Rc	[R+Rc liées par un cavalier]
W	Relais de chauffage
G	Relais de ventilateur

#### Système de refroidissement [5]

C	Commun 24 V c.a.
R	Alimentation [1]
Rc	[R+Rc liées par un cavalier]
Y	Contacteur du compresseur **
G	Relais de ventilateur **

#### Système 1C/1F (2 transformateurs)

C	Commun 24 V c.a.
R	Alimentation (chauffage) [1]
Rc	Alimentation (refroidissement) [1, 2]
W	Relais de chauffage
Y	Contacteur du compresseur **
G	Relais de ventilateur **

#### Système 2C/2F (1 transformateur) [6]

C	Commun 24 V c.a.
R	Alimentation [1]
Rc	[R+Rc liées par un cavalier]
W	Relais de chauffage (étage 2)
W2	Relais de chauffage (étage 2)
Y	Contacteur du compresseur (étage 1) **
Y2	Contacteur du compresseur (étage 2)
G	Relais de ventilateur **

#### Système 2C/2F (2 transformateurs) [6]

C	Commun 24 V c.a.
R	Alimentation (chauffage) [1]
Rc	Alimentation (refroidissement) [1, 2]
W	Relais de chauffage (étage 2)
W2	Relais de chauffage (étage 2)
Y	Contacteur du compresseur (étage 1) **
Y2	Contacteur du compresseur (étage 2)
G	Relais de ventilateur **

## Guides de raccordement en fonction du système

### Thermopompes

 Voir les [remarques] ci-dessous

#### Thermopompe 1C/1F [8]

C	Commun 24 V c.a.
R	Alimentation [1]
Rc	[R+Rc liées par un cavalier]
O/B	Vanne d'inversion [7]
Y	Contacteur du compresseur **
G	Relais de ventilateur **

#### Thermopompe 2C/1F [9]

C	Commun 24 V c.a.
R	Alimentation [1]
Rc	[R+Rc liées par un cavalier]
O/B	Vanne d'inversion [7]
Aux	Relais de système de chauffage aux.
Y	Contacteur du compresseur **
G	Relais de ventilateur **
L	Relais [12]

#### Thermopompe 2C/2F [10]

C	Commun 24 V c.a.
R	Alimentation [1]
Rc	[R+Rc liées par un cavalier]
O/B	Vanne d'inversion [7]
Y	Contacteur du compresseur (étage 1) **
Y2	Contacteur du compresseur (étage 2)
G	Relais de ventilateur **

#### Thermopompe 3C/2F [11]

C	Commun 24 V c.a.
R	Alimentation [1]
Rc	[R+Rc liées par un cavalier]
O/B	Vanne d'inversion [7]
Aux	Relais de système de chauffage aux.
Y	Contacteur du compresseur (étage 1) **
Y2	Contacteur du compresseur (étage 2)
G	Relais de ventilateur **
L	Relais [12]

\*\* [Voir la remarque à la page 20]

- [1] Alimentation électrique. Fournir au besoin un dispositif de coupure et une protection contre les surcharges.
- [2] Retirer le cavalier (Rc à Rh) pour les systèmes à deux transformateurs. La connexion commune doit provenir du transformateur de refroidissement.
- [3] En mode de configuration par l'installateur, régler le type de système à Chauffage seulement, sans ventilateur.
- [4] En mode de configuration par l'installateur, régler le type de système à Classique sans étage de refroidissement.
- [5] En mode de configuration par l'installateur, régler le type de système à Classique sans étage de chauffage.
- [6] En mode de configuration par l'installateur, régler le type de système à Classique avec 2 étages de chauffage ET 2 étages de refroidissement.
- [7] En mode de configuration par l'installateur, régler la vanne de commutation chaud-froid à O ou B.
- [8] En mode de configuration par l'installateur, régler le type de système à Thermopompe avec un étage de compresseur et aucun étage de chauffage auxiliaire.
- [9] En mode de configuration par l'installateur, régler le type de système à Thermopompe avec un étage de compresseur et un étage de chauffage auxiliaire.
- [10] En mode de configuration par l'installateur, régler le type de système à Thermopompe avec deux étages de compresseur et aucun étage de chauffage auxiliaire.
- [11] En mode de configuration par l'installateur, régler le type de système à Thermopompe avec deux étages de compresseur et un étage de chauffage auxiliaire.
- [12] La borne L envoie un signal continu lorsque le thermostat est réglé au chauffage d'urgence et agit comme moniteur de système en modes de chauffage, de refroidissement ou à l'arrêt.

## Guides de raccordement en fonction du système

### Systèmes d'humidification

 Voir les [remarques] ci-dessous

**Humidificateur à vapeur** (ou tout humidificateur disposant de son propre transformateur) [3, 4]

Rc	Alimentation [1]
R	[R+Rc reliées par un cavalier] [2]
HUM1	Relais d'humidificateur [5]
HUM2	Relais d'humidificateur [5]

**Humidificateur à dérivation**, à passage direct (ou tout humidificateur utilisant le transformateur du système) [3]

Rc	Alimentation [1]
R	[R+Rc reliées par un cavalier] [2]
HUM1	Cavalier inséré sur place entre R et HUM 1 [5]
HUM2	Relais d'humidificateur [5]

### Systèmes de déshumidification

 Voir les [remarques] ci-dessous

**Déshumidificateur pour toute la maison** [6]

Rc	Alimentation [1]
R	[R+Rc reliées par un cavalier] [2]
DHM1	Relais de déshumidificateur [5]
DHM2	Relais de déshumidificateur [5]

**Climatiseur avec ventilateur basse vitesse** [7]

Rc	Alimentation [1]
R	[R+Rc reliées par un cavalier] [2]
DHM1	Cavalier inséré sur place entre Rc et DHM 1 [8]
DHM2	Relais de déshumidificateur [8, 9]

- [1] Alimentation électrique. Fournir au besoin un dispositif de coupure et une protection contre les surcharges.
- [2] Retirer le cavalier (Rc à Rh) pour les systèmes à deux transformateurs. La connexion commune doit provenir du transformateur de refroidissement.
- [3] Si le système comporte un humidificateur directement raccordé au thermostat, régler la commande d'humidification à «Câblé» en mode de configuration par l'installateur.
- [4] Si le système comporte un adaptateur sans fil (THM4000R) et un humidificateur TrueSTEAM, régler la commande de l'humidification à «sans fil» en mode de configuration par l'installateur. Il ne faut rien raccorder aux bornes HUM du thermostat.
- [5] Les bornes sont des contacts secs normalement ouverts.
- [6] En mode de configuration par l'installateur, régler la déshumidification à Déshumidificateur pour toute la maison.
- [7] En mode de configuration par l'installateur, régler la déshumidification à Déshumidification par climatiseur.
- [8] Les bornes sont des contacts secs normalement fermés.
- [9] Le matériel doit comporter une borne de déshumidification pour ventilateur à faible vitesse.

## ② Personnalisation du thermostat (options de l'installateur)



Appuyer sur **MENU**.

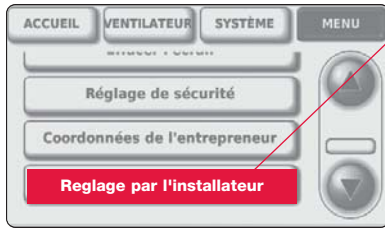

Appuyer sur ▼ pour faire défiler le menu vers le bas, puis appuyer sur **REGLAGE PAR L'INSTALLATEUR**. À l'invite du thermostat, inscrire le code de sécurité.

Le code de sécurité correspond au code de date du thermostat (imprimé à l'arrière de la plaque murale). Ou appuyer sur **MENU > ÉTAT DU MATÉRIEL** pour trouver le code.

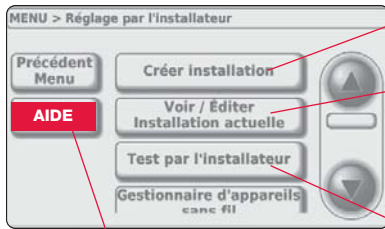

Appuyer sur **CRÉER INSTALLATION** pour configurer un à un tous les paramètres du système.

Appuyer sur **VOIR/ÉDITER** pour choisir une fonction précise et apporter rapidement des modifications. (Voir la liste des paramètres de système aux pages 28-29.)

Appuyer sur **TEST PAR L'INSTALLATEUR** pour vérifier le fonctionnement du système. Il est conseillé de toujours vérifier le système après avoir modifié les paramètres.

**i Remarque :** Appuyer sur **AIDE** pour obtenir plus d'information sur ces options et sur les autres options.

## ③ Insertion des piles dans les accessoires sans fil

### Télécommande (optionnelle)

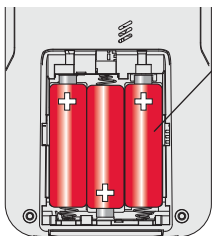

Insérer 3 piles AA neuves

### Capteur d'air extérieur (optionnel)

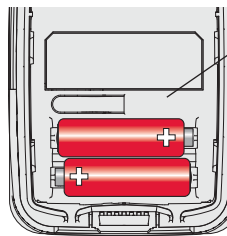

Insérer 2 piles au **lithium** AA neuves



## 4 Connexion des accessoires sans fil au thermostat (optionnel)



Appuyer sur **MENU**.



Appuyer sur ▼ pour faire défiler le menu vers le bas, puis appuyer sur **REGLAGE PAR L'INSTALLATEUR**. À l'invite du thermostat, inscrire le code de sécurité.

Le code de sécurité correspond au code de date du thermostat (imprimé à l'arrière de la plaque murale). Ou appuyer sur **MENU > ÉTAT DU MATÉRIEL** pour trouver le code.



Appuyer sur ▼ pour faire défiler le menu vers le bas, puis appuyer sur **GESTIONNAIRE D'APPAREILS SANS FIL**.

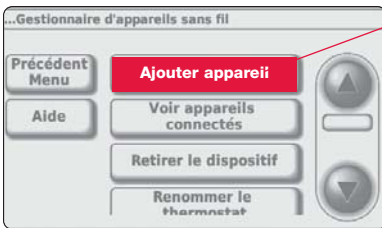

Appuyer sur **AJOUTER APPAREIL** pour lancer la minuterie, puis appuyer sur les boutons des accessoires sans fil pour établir la connexion avec le thermostat (voir à la page suivante).

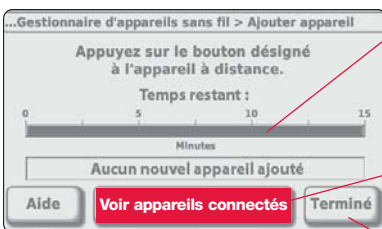

La minuterie revient à zéro après la connexion de chaque appareil. Le thermostat quittera le mode de connexion après 15 minutes sans activité.

Appuyer sur **VOIR APPAREILS CONNECTÉS** pour vérifier si tous les appareils sans fil ont bien été connectés au thermostat.

Appuyer sur **TERMINÉ** une fois l'opération terminée.

**i Remarque :** S'il y a plus d'un thermostat à installer, répéter les étapes ci-dessus et celles de la page 26 pour chacun des thermostats.

Lors de l'installation de plusieurs thermostats, il faut appuyer sur la touche **TERMINÉ** pour quitter le mode «Ajouter Appareil» à chaque thermostat avant de connecter des accessoires sans fil au thermostat suivant.

## Relier la télécommande au thermostat (optionnel)

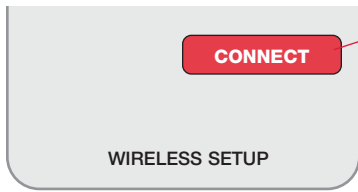

Press to link to another thermostat      Press to save and exit

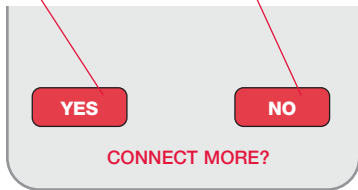

- 1 S'assurer que le thermostat affiche la minuterie «Ajouter appareil» (voir la page 25).
- 2 Appuyer sur **CONNECT** de la télécommande. Il y a aura un court délai pendant que la télécommande recherche le signal du thermostat.
- 3 Lorsque l'écran affiche «Connected», appuyer sur **TERMINÉ**.
- 4 Appuyer sur non à l'écran suivant pour sauvegarder la configuration et quitter. (Ou appuyer sur oui et répéter les étapes 1 à 4 pour connecter un autre thermostat.)

 La connexion à la télécommande peut prendre fin automatiquement après 30 minutes d'inactivité sur les touches. Pour recommencer, appuyer sur l'espace vierge (ou sur la flèche, selon le cas) dans le coin inférieur droit de l'écran et le maintenir enfoncé jusqu'à ce que l'écran change (au bout d'environ 3 secondes).

## Connexion du capteur extérieur au thermostat (optionnel)

Appuyer sur le bouton et le relâcher

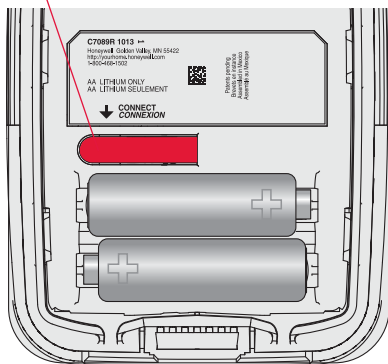

- 1 S'assurer que le thermostat affiche la minuterie «Ajouter appareil» (voir la page 25).
- 2 Appuyer sur **CONNECT** à l'arrière du capteur.
- 3 Observer le thermostat pour vérifier que le capteur d'air extérieur fonctionne. Après environ 15 secondes, le thermostat devrait afficher la température et l'humidité extérieures.

## ⑤ Installation du capteur extérieur (optionnel)

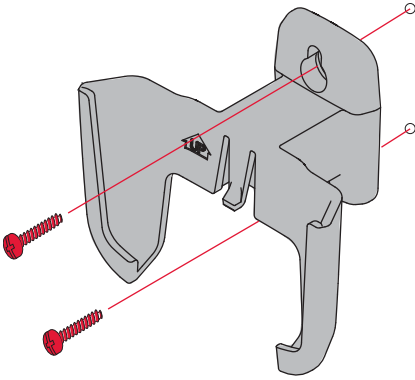

Installer le capteur sur un mur extérieur à la verticale, à au moins 6 pouces (15 cm) de tout surplomb. Choisir un emplacement où le capteur sera à l'abri des rayons du soleil.

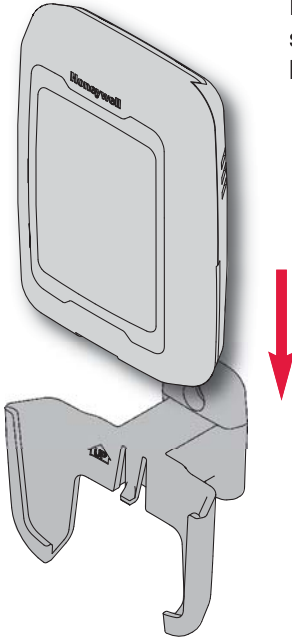

Fixer fermement le capteur sur le support, en mettant le dos de l'appareil contre le mur.

## Tableaux de configuration par l'installateur

Fonctions de configuration		(réglage de l'usine indiqué, autres options possibles)
100	Langue	Anglais
110	Numéro de zone	Aucune
112	Nom de l'appareil	Thermostat
130	Année	2008
140	Mois	Juin
150	Jour	15
160	Options de programmation	Programmable
165	Rétablir EnergyStar	Non
172	Sélection du système	Classique
174	Étages de compresseur	1
176	Étages de chauffage	1
180	Fonctionnement du ventilateur	Système (gaz/mazout/chauffage)
190	Vanne d'inversion	O/B en Refroidissement
200	Chauffage d'appoint	Électricité
210	Combustible fossile externe	Oui
220	Cycles de fonc. de l'étage 1 du compresseur	3
230	Cycles de fonc. de l'étage 2 du compresseur	3
240	Cycles de fonc. de l'étage 1 de chauffage (Aux)	5
250	Cycles de fonc. de l'étage 2 de chauffage (Aux)	2
260	Cycles de fonc. de l'étage 3 de chauffage)	5
281	Niveau de rétroéclairage inactif	5 (modèles couleur seulement)
285	Contraste de l'affichage	5 (modèles à échelles de gris seulement)
300	Commutation chaud-froid	Manuelle
310	Zone morte	2 °F
320	Affichage de la température	0 Fahrenheit
330	Heure d'été	Changement automatique : Marche
342	Capteur de température extérieure	Non
345	Régulation d'une thermopompe dans un système bi-énergie	Point d'équilibre + écart
346	Minuterie de passage à l'étage supérieur dans un système bi-énergie	60 minutes
350	Mise sous sécurité du compresseur (point d'équilibre)	Arrêt
360	Mise sous sécurité du chauffage auxiliaire	Arrêt
365	Capteur de température de l'air de soufflage	Non
366	Seuil haut air de soufflage zonage	160 °F (71 °C)
367	Seuil bas air de soufflage zonage	40 °F (4,5 °C)
368	Seuil haut air de soufflage étages	110 °F (43,5 °C)
369	Seuil haut air de soufflage étages	55 °F (13,0 °C)
371	Matériel d'humidification	Aucun
372	Régulation de l'humidité ambiante	Arrêt
374	Fonc. du ventilateur pour l'humidification	Humidité avec ventilateur seulement
379	Matériel de déshumidification	Aucun
380	Régulation de la déshumidification ambiante	Aucun
383	Seuil de sur-refroidissement	3 °F (1,5° C)

## Tableaux de configuration par l'installateur

<b>Fonctions de configuration</b> (réglage de l'usine indiqué, autres options possibles)		
384	Commande du ventilateur en déshumidification	Oblige la mise en marche du ventilateur
390	Déshumidification en mode d'absence	Arrêt
391	Fonc. du ventilateur en mode d'absence	Automatique
392	Réglage du seuil de température bas en mode d'absence	76 °F (24,5° C)
393	Réglage du seuil de température haut en mode d'absence	85 °F (29,5° C)
394	Déshumidification en mode d'absence	65 % d'humidité relative
500	Rappel : filtre pour appareil de chauffage	Arrêt
502	Totalisateur de temps de fonctionnement du filtre de l'appareil de chauffage	Décompte en chauff. et en ref.
510	Rappel : Tampon d'humidificateur	Arrêt
520	Rappel : Lampe UV	Arrêt
530	Fonction de reprise auto-adaptative	Marche
540	Nombre de périodes à l'horaire	4
580	Temps d'arrêt minimal du compresseur	5 minutes
600	Seuil maximal de chauffage	90 °F (32 °C)
610	Seuil minimal de refroidissement	60 °F (15,5 °C)
630	Temps d'arrêt minimal du compresseur	Arrêt
640	Affichage de l'heure	12 heures
650	Prolongement du temps de marche du ventilateur (chauffage)	Arrêt
660	Prolongement du temps de marche du ventilateur (refroidissement)	Arrêt
670	Verrouillage du clavier	Déverrouillé
680	Régulation de la température (chauffage)	Standard
690	Régulation de la température (refroidissement)	Standard
700	Écart d'affichage de la température	Pas d'écart
701	Écart d'affichage de l'humidité	Pas d'écart
702	Écart d'affichage de la température extérieure	Pas d'écart
703	Écart d'affichage de l'humidité extérieure	Pas d'écart
710	RÉTABLIR LES RÉGLAGES DE L'USINE	Non

## Coordonnées de l'entrepreneur (optionnel, mais recommandé)

1100	Raison sociale	Votre nom d'entreprise
1150	Numéro de téléphone de l'entrepreneur	Votre numéro de téléphone
1200	Courriel de l'entrepreneur	Votre courriel
1250	Site Web de l'entrepreneur	Votre site Web

## Remplacement des composants du système

### Thermostat

Après l'installation d'un nouveau thermostat, il faut réarmer tous les accessoires au nouveau thermostat, selon les directives ci-dessous.

- 1 Installation et raccordement d'un nouveau thermostat (voir les pages 19-23)
- 2 Personnalisation du nouveau thermostat (voir la page 24)
- 3 Connexion des accessoires sans fil (voir les pages 25-26)

#### À la télécommande :

- Appuyer sur l'espace vierge (ou la flèche, selon le cas) dans le coin inférieur droit de l'écran et le maintenir enfoncé jusqu'à ce que l'affichage change (voir page 26).
- Appuyer sur **REMOVE**, puis sur **YES** pour déconnecter la télécommande de l'ancien thermostat.
- Suivre les étapes à la page 26 pour connecter la télécommande au nouveau thermostat.

#### Au capteur d'air extérieur :

- Appuyer sur **CONNECT** pour lier le capteur au nouveau thermostat (voir la page 26).
- 4 Appuyer sur **TERMINÉ** au thermostat.

### Télécommande et capteur extérieur

Pour remplacer une télécommande ou un capteur d'air extérieur, insérer des piles neuves et suivre les étapes décrites aux pages 25-26 pour le relier au thermostat.

## Guide d'installation du Wiresaver THP9045

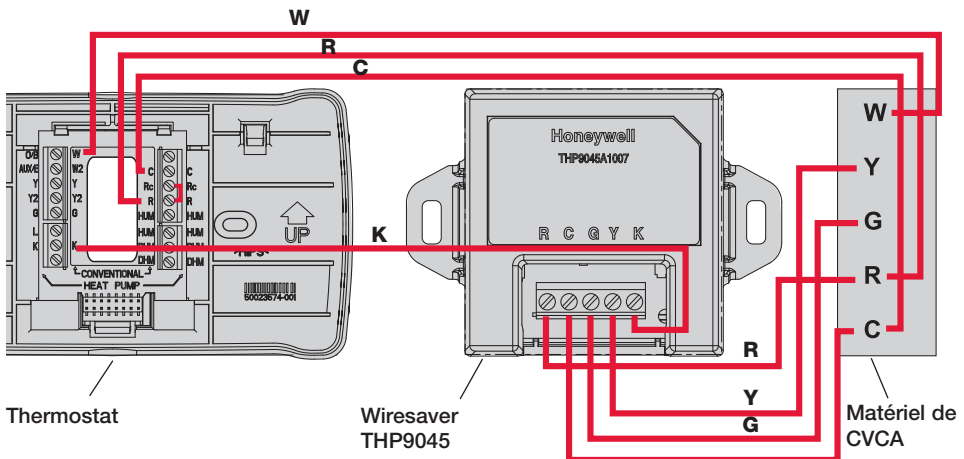

## Caractéristiques techniques et pièces de rechange

### Gamme de température ambiante de service

Thermostat : 0 à 48,9 °C (32 à 120 °F)  
 Télécommande : 0 à 48,9 °C (32 à 120 °F)  
 Capteur d'air extérieur : -40 à 60 °C (-40 à 140 °F)

### Humidité relative de service

Thermostat : 5 % à 90 % (sans condensation)  
 Télécommande : 5 % à 90 % (sans condensation)  
 Capteur d'air extérieur : 0 % à 100 % (avec condensation)

### Encombrement (hauteur, largeur, profondeur)

Thermostat : 91 x 147 x 38 mm (3-9/16 x 5-13/16 x 1-1/2 po)  
 Capteur d'air extérieur : 127 x 89 x 43 mm (5 x 3-1/2 x 1-11/16 po)

### Caractéristiques électriques nominales

Borne	Tension (50/60 Hz)	Intensité max.
<b>W</b> (chauffage)	18 à 30 V c.a.	1,00 A
<b>Y</b> (refroidissement)	18 à 30 V c.a.	1,00 A
<b>G</b> (ventilateur)	18 à 30 V c.a.	0,60 A
<b>O/B</b> (commutation chaud-froid)	18 à 30 V c.a.	0,60 A
<b>W2</b> (chauffage)	18 à 30 V c.a.	0,60 A
<b>Y2</b> (refroidissement)	18 à 30 V c.a.	0,60 A
<b>Aux/E</b> (Auxiliaire)	18 à 30 V c.a.	1,00 A
<b>L</b> (Sortie)	18 à 30 V c.a.	0,60 A
<b>K</b>	S.O.	S.O.
<b>HUM 1</b> (humidificateur)	30 V c.a. max.	0,50 A
<b>HUM 2</b> (humidificateur)	30 V c.a. max.	0,50 A
<b>DHM 1</b> (déshumidificateur)	30 V c.a. max.	0,50 A
<b>DHM 2</b> (déshumidificateur)	30 V c.a. max.	0,50 A

### Accessoires/Pièces de rechange

Article	Numéro de pièce
Adaptateur sans fil	THM4000R1000
Télécommande	REM5000R1001
Capteur d'air extérieur	C7089R1013
Plaque de recouvrement (sert à masquer les marques laissées par les anciens thermostats)	50028399-001
Wiresaver THP9045	THP9045A1007

## Information sur la réglementation

---

### **Déclaration de conformité à la FCC (partie 15,19) (États-Unis seulement)**

Cet appareil est conforme à la Partie 15 des règles de la FCC. Le fonctionnement de ce système est assorti aux deux conditions suivantes :

- (1) L'appareil ne peut causer d'interférences nuisibles, et
- (2) L'appareil doit accepter les interférences reçues, y compris celles qui pourraient nuire à son fonctionnement.

### **Avis de la FCC (partie 15,21) (États-Unis seulement)**

Toute modification qui n'est pas autorisée expressément par la partie responsable de la conformité de l'appareil aux règles en vigueur pourrait rendre l'utilisateur inapte à faire fonctionner le matériel.

### **Déclaration sur l'interférence selon la FCC (partie 15,105 (b)) (États-Unis seulement)**

Ce dispositif a été testé et déclaré conforme aux normes spécifiées dans la partie 15 des règlements de la FCC (Federal Communications Commission) concernant les dispositifs numériques de classe B. Ces limites sont conçues pour offrir une protection raisonnable contre les interférences nocives pouvant survenir lorsque le produit est utilisé dans un environnement résidentiel. Ce dispositif produit, utilise et émet de l'énergie radioélectrique qui peut perturber les communications radio s'il n'est pas installé et utilisé conformément aux instructions du fabricant. Toutefois, rien ne garantit qu'il n'y aura pas d'interférences dans une installation donnée. Si l'appareil produit des interférences qui nuisent à la réception radio ou télé, ce qu'on peut déterminer en mettant l'appareil en service et hors service, l'utilisateur est invité à corriger la situation de l'une ou l'autre des façons suivantes :

- Réorienter ou déplacer l'antenne de réception.
- Augmenter l'espace qui sépare l'appareil du récepteur.
- Brancher l'appareil à une prise faisant partie d'un circuit différent de celui du récepteur.
- Consulter un détaillant ou technicien radio-télé d'expérience pour obtenir de l'aide.

### **Thermostats et capteur extérieur**

Pour être conformes aux limites d'exposition aux radiofréquences établies par la FCC et Industrie Canada pour le grand public/l'exposition non contrôlée, la ou les antennes employées par le transmetteur doivent être installées à au moins 20 cm de distance de toute personne et ne peuvent être situées au même endroit qu'une autre antenne ou un autre transmetteur ou fonctionner conjointement avec une autre antenne ou un autre transmetteur.

### **Télécommande**

Le transmetteur portatif et son antenne sont conformes aux limites d'exposition aux radiofréquences établies par la FCC et Industrie Canada pour le grand public/l'exposition non contrôlée.

### **Article 7.1.5 de CNR-GEN**

Le fonctionnement de ce système est assorti aux deux conditions suivantes :

- 1 L'appareil ne peut causer d'interférences nuisibles, et
- 2 L'appareil doit accepter les interférences reçues, y compris celles qui pourraient nuire à son fonctionnement.



# Honeywell

## Guía de instalación del sistema



### Termostato Prestige™



Con accesorios inalámbricos

**Français : voir la page 17 • Español: vea la página 33**

Control para los sistemas de bombas de calor de hasta 3 etapas de calor/2 etapas de frío o para sistemas convencionales de hasta 2 etapas de calor/2 etapas de frío.

#### Guía de instalación para:

- Termostatos THX9000 Prestige HD y Prestige SD
- Control remoto inalámbrico
- Sensor de aire exterior inalámbrico



**DESCONECTE LA ENERGÍA ANTES DE COMENZAR LA INSTALACIÓN.** Puede causar una descarga eléctrica o daños al equipo.



**AVISO SOBRE MERCURIO:** Si este producto está reemplazando a un control que contiene mercurio en un tubo sellado, no tire a la basura el control anterior. Contacte a la oficina de manejo de desechos de su localidad en relación a la forma de reciclar y desechar adecuadamente el control.



**Debe ser instalado por un técnico capacitado y experimentado.** Lea detenidamente estas instrucciones. Si no sigue estas instrucciones, corre el riesgo de dañar el producto o de provocar una situación peligrosa.



## Instalación del sistema a simple vista

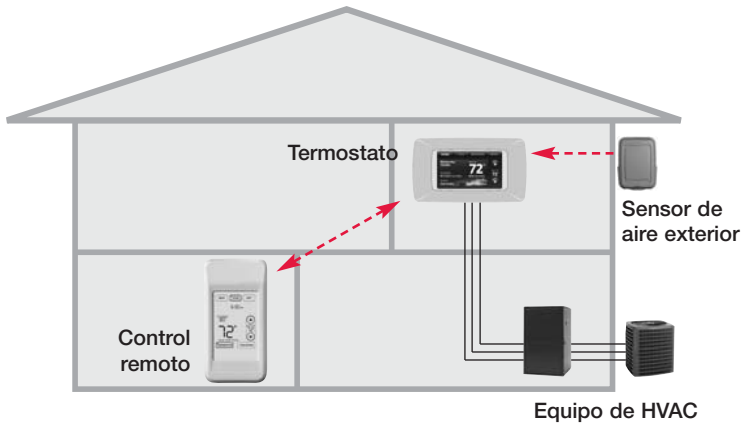

### Procedimiento de instalación

- 1 Instale y conecte el termostato.....Págs. 35-39
- 2 Personalice el termostato (configuración del instalador)..Pág. 40
- 3 Instale las baterías en los accesorios inalámbricos .....Pág. 40
- 4 Conecte los accesorios al termostato .....Págs. 41-42
- 5 Instale el sensor exterior .....Pág. 43

Si necesita reemplazar los componentes del sistema, vea la pág. 46

**i** **Si tiene más de un termostato:** Los accesorios opcionales se deben conectar a cada termostato por separado.

**⚠** **DESCONECTE LA ENERGÍA ANTES DE COMENZAR LA INSTALACIÓN.** Puede causar una descarga eléctrica o daños al equipo.

## 1 Instale y conecte el termostato

Jale del cableado a través del orificio en la placa de montaje e instale según se indica a continuación.

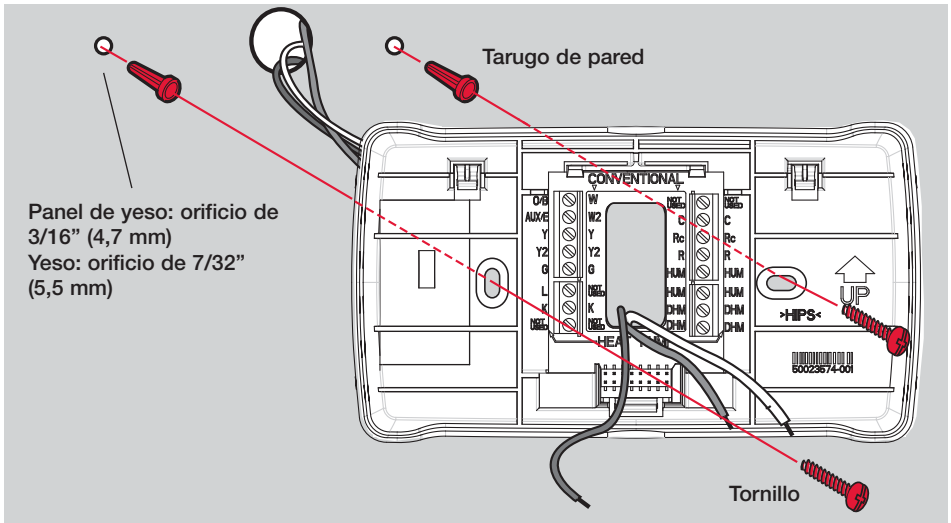

## Cableado

Quite el aislante a 1/4" (6,3 mm) y conecte los cables a los terminales de los tornillos como se indica a continuación (vea las guías de cableado en las páginas siguientes).

Puente de conexión instalado en fábrica

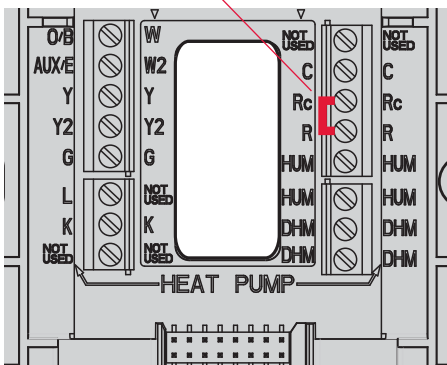

Cableado del sistema

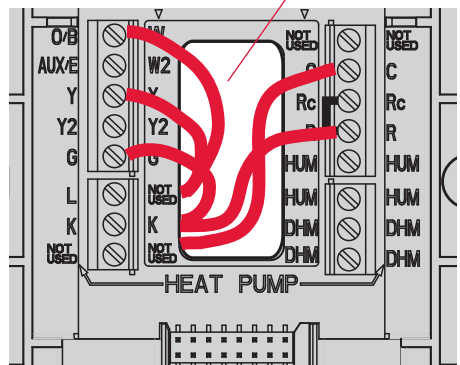

**⚠** El cableado debe cumplir con los códigos eléctricos locales.

## Guía de cableado

Vea las guías de cableado detalladas para los tipos de sistemas específicos en las páginas siguientes.

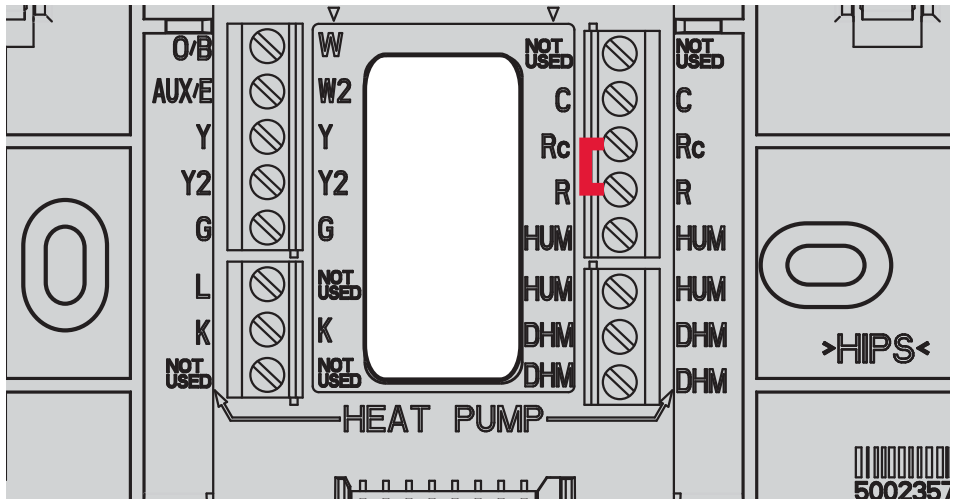

### Letras convencionales de los terminales:

- C** Cable común procedente del lateral secundario del transformador del sistema de refrigeración.
- Rc** Energía para la refrigeración. Conéctelo al lateral secundario del transformador del sistema de refrigeración.
- R** Energía de calefacción. Conéctelo al lateral secundario del transformador del sistema de calefacción.
- W** Relé de calefacción (etapa 1).
- W2** Relé de calefacción (etapa 2).
- Y** Contactor del compresor (etapa 1).
- Y2** Contactor del compresor (etapa 2).
- G** Relé del ventilador.
- K** Conexión THP9054 (vea la nota a continuación)

### Letras de los terminales de la bomba de calor:

- C** Cable común procedente del lateral secundario del transformador del sistema de refrigeración.
- Rc** Energía para la refrigeración. Conéctelo al lateral secundario del transformador del sistema de refrigeración.
- R** Energía de calefacción. Conéctelo al lateral secundario del transformador del sistema de calefacción.
- O/B** Válvula de cambio para bombas de calor.
- Aux/E** Relé de calefacción auxiliar/de emergencia.
- Y** Contactor del compresor (etapa 1).
- Y2** Contactor del compresor (etapa 2).
- G** Relé del ventilador.
- L** Reinicio de la bomba de calor (accionado continuamente cuando el sistema está configurado para Em Heat (calor de emergencia), monitor del sistema cuando está configurado en Heat (calor), Cool (frío) u Off (apagado)).
- K** Conexión THP9054 (vea la nota a continuación)

**i Nota:** no conecte los cables a los terminales marcados como “Not Used.”

**i Nota:** utilice el terminal **K** en lugar de los terminales **Y** y **G** para proporcionar una ventilación completa y control del compresor con un solo cable. El terminal **K** debe estar conectado al módulo protector de cable THP9045 (vea pág. 46). El terminal **K** no puede utilizarse en aplicaciones exclusivas para calefacción.

## Guías de cableado específicas del sistema

### Sistemas convencionales

 Vea [las notas] en la pág. 38.

#### Sistema 1H/1C (1 transformador)

<b>C</b>	24 V CA común
<b>R</b>	Energía [1]
<b>Rc</b>	[R+Rc unidos por puente]
<b>W</b>	Relé de calefacción
<b>Y</b>	Contactador del compresor **
<b>G</b>	Relé del ventilador **

#### Sistema para calefacción [3]

<b>C</b>	24 V CA común
<b>R</b>	Energía [1]
<b>Rc</b>	[R+Rc unidos por puente]
<b>W</b>	Relé de calefacción

#### Sistema para calefacción con ventilador [4]

<b>C</b>	24 V CA común
<b>R</b>	Energía [1]
<b>Rc</b>	[R+Rc unidos por puente]
<b>W</b>	Relé de calefacción
<b>G</b>	Relé del ventilador

#### Sistema para refrigeración [5]

<b>C</b>	24 V CA común
<b>R</b>	Energía [1]
<b>Rc</b>	[R+Rc unidos por puente]
<b>Y</b>	Contactador del compresor **
<b>G</b>	Relé del ventilador **

#### Sistema 1H/1C (2 transformadores)

<b>C</b>	24 V CA común
<b>R</b>	Energía (calefacción) [1]
<b>Rc</b>	Energía (refrigeración) [1, 2]
<b>W</b>	Relé de calefacción
<b>Y</b>	Contactador del compresor **
<b>G</b>	Relé del ventilador **

#### Sistema 2H/2C (1 transformador) [6]

<b>C</b>	24 V CA común
<b>R</b>	Energía [1]
<b>Rc</b>	[R+Rc unidos por puente]
<b>W</b>	Relé de calefacción (etapa 1)
<b>W2</b>	Relé de calefacción (etapa 2)
<b>Y</b>	Contactador del compresor (etapa 1) **
<b>Y2</b>	Contactador del compresor (etapa 2)
<b>G</b>	Relé del ventilador **

#### Sistema 2H/2C (2 transformadores) [6]

<b>C</b>	24 V CA común
<b>R</b>	Energía (calefacción) [1]
<b>Rc</b>	Energía (refrigeración) [1, 2]
<b>W</b>	Relé de calefacción (etapa 1)
<b>W2</b>	Relé de calefacción (etapa 2)
<b>Y</b>	Contactador del compresor (etapa 1) **
<b>Y2</b>	Contactador del compresor (etapa 2)
<b>G</b>	Relé del ventilador **

## Guías de cableado específicas del sistema

### Sistemas de bomba de calor

 Vea [las notas] a continuación.

#### Bomba de calor de 1H/1C [8]

<b>C</b>	24 V CA común
<b>R</b>	Energía [1]
<b>Rc</b>	[R+Rc unidos por puente]
<b>O/B</b>	Válvula de cambio [7]
<b>Y</b>	Contactador del compresor **
<b>G</b>	Relé del ventilador **

#### Bomba de calor de 2H/1C [9]

<b>C</b>	24 V CA común
<b>R</b>	Energía [1]
<b>Rc</b>	[R+Rc unidos por puente]
<b>O/B</b>	Válvula de cambio [7]
<b>Aux</b>	Auxiliary relé de calefacción
<b>Y</b>	Contactador del compresor **
<b>G</b>	Relé del ventilador **
<b>L</b>	Relé [12]

#### Bomba de calor de 2H/2C [10]

<b>C</b>	24 V CA común
<b>R</b>	Energía [1]
<b>Rc</b>	[R+Rc unidos por puente]
<b>O/B</b>	Válvula de cambio [7]
<b>Y</b>	Contactador del compresor (etapa 1) **
<b>Y2</b>	Contactador del compresor (etapa 2)
<b>G</b>	Relé del ventilador **

#### Bomba de calor de 3H/2C [11]

<b>C</b>	24 V CA común
<b>R</b>	Energía [1]
<b>Rc</b>	[R+Rc unidos por puente]
<b>O/B</b>	Válvula de cambio [7]
<b>Aux</b>	Auxiliary relé de calefacción
<b>Y</b>	Contactador del compresor (etapa 1) **
<b>Y2</b>	Contactador del compresor (etapa 2)
<b>G</b>	Relé del ventilador **
<b>L</b>	Relé [12]

\*\* [Vea la nota en la pág. 20]

- [1] Fuente de alimentación. Proporcione los medios de desconexión y de protección contra sobrecargas según se requiera.
- [2] Quite el puente (de R a Rc) para sistemas con dos transformadores. La conexión común debe realizarse desde el transformador de refrigeración.
- [3] En Installer Setup (configuración del instalador), configure el tipo de sistema en Heat Only (solo calefacción), no para ventilador.
- [4] En Installer Setup (configuración del instalador), configure el tipo de sistema en Conventional (convencional) con etapas de frío cero.
- [5] En Installer Setup (configuración del instalador), configure el tipo de sistema en Conventional (convencional) con etapas de calor cero.
- [6] En Installer Setup (configuración del instalador), configure el tipo de sistema en Conventional (convencional) con 2 etapas de calor Y 2 etapas de frío.
- [7] En Installer Setup (configuración del instalador), configure la válvula de cambio en O o en B.
- [8] En Installer Setup (configuración del instalador), seleccione Heat Pump (bomba de calor) con 1 etapa del compresor y ninguna etapa de calor auxiliar.
- [9] En Installer Setup (configuración del instalador), seleccione Heat Pump (bomba de calor) con 1 etapa del compresor y 1 etapa de calor auxiliar.
- [10] En Installer Setup (configuración del instalador), seleccione Heat Pump (bomba de calor) con 2 etapas del compresor y ninguna etapa de calor auxiliar.
- [11] En Installer Setup (configuración del instalador), seleccione Heat Pump (bomba de calor) con 2 etapas del compresor y 1 etapa de calor auxiliar.
- [12] El terminal "L" envía una salida permanente cuando el termostato se encuentra configurado en Em Heat (calor de emergencia) y actúa como un monitor del sistema cuando está en modo Heat (calor), Cool (frío) u Off (apagado).

## Guías de cableado específicas del sistema

### Sistemas de humidificación

 Vea [las notas] a continuación.

Humidificador de vapor (o cualquier humidificador con transformador propio)  
[3, 4]

<b>Rc</b>	Energía [1]
<b>R</b>	[R+Rc unidos por puente] [2]
<b>HUM1</b>	Relé del humidificador [5]
<b>HUM2</b>	Relé del humidificador [5]

Desviador, humidificador de paso (o cualquier humidificador que utilice el transformador del sistema) [3]

<b>Rc</b>	Energía [1]
<b>R</b>	[R+Rc unidos por puente] [2]
<b>HUM1</b>	Puente del campo R a HUM 1 [5]
<b>HUM2</b>	Relé del humidificador [5]

### Sistemas de deshumidificación

 Vea [las notas] a continuación.

Deshumidificador para toda la casa [6]

<b>Rc</b>	Energía [1]
<b>R</b>	[R+Rc unidos por puente] [2]
<b>DHM1</b>	Relé del deshumidificador [5]
<b>DHM2</b>	Relé del deshumidificador [5]

A/C con ventilador de baja velocidad [7]

<b>Rc</b>	Energía [1]
<b>R</b>	[R+Rc unidos por puente] [2]
<b>DHM1</b>	Puente del campo Rc a DHM 1 [8]
<b>DHM2</b>	Relé del deshumidificador [8, 9]

- [1] Fuente de alimentación. Proporcione los medios de desconexión y de protección contra sobrecargas según se requiera.
- [2] Quite el puente (de R a Rc) para sistemas con dos transformadores. La conexión común debe realizarse desde el transformador de refrigeración.
- [3] Si utiliza un humidificador que está conectado directamente al termostato, configure el control de humidificación en Wired (conectado) en Installer Setup (configuración del instalador).
- [4] Si utiliza un adaptador inalámbrico (THM4000R) con un humidificador TrueSTEAM, configure el control de humidificación en Wireless (desconectado) en Installer Setup (configuración del instalador). No conecte nada a los terminales HUM del termostato.
- [5] Normalmente, los terminales son contactos en seco abiertos.
- [6] En Installer Setup (configuración del instalador), ajuste la configuración de deshumidificación en Whole House Dehumidifier (deshumidificador para toda la casa).
- [7] En Installer Setup (configuración del instalador), ajuste la configuración de deshumidificación en Dehumidify (deshumidificar) con el aire acondicionado.
- [8] Normalmente, los terminales son contactos en seco cerrados.
- [9] El equipo debe incluir el terminal de deshumidificación para ventilador de baja velocidad.

## 2 Personalice el termostato (opciones del instalador)



Presione **MENÚ**.

Presione **▼** para desplazar hacia abajo, después presione **CONFIGURACIÓN DEL INSTALADOR**. Ingrese el código de seguridad cuando se lo pida.

El código de seguridad es el código de fecha del termostato (impreso en la parte posterior de la placa de montaje). O presione **MENÚ > ESTATUS DEL EQUIPO** para encontrar el código.

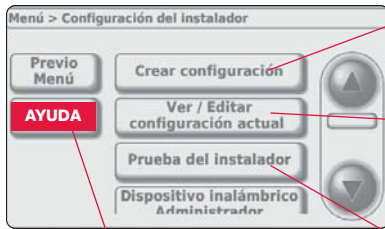

Presione **CREAR CONFIGURACIÓN** para ajustar todas las configuraciones del sistema una por una.

Presione **VER/EDITAR** para seleccionar una función específica y para realizar cambios rápidos. (Vea la lista completa de las configuraciones del sistema en las pág. 44-45).

Presione **PRUEBA DEL INSTALADOR** para probar el sistema. Siempre se debe probar el sistema después de realizar cambios en las configuraciones.

**i Nota:** presione **AYUDA** para obtener más información sobre esta y otras opciones.

## 3 Instalar las baterías en los accesorios inalámbricos

### Control remoto (opcional)

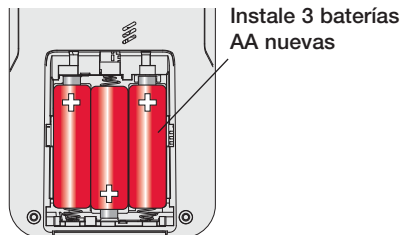

### Sensor de aire exterior (opcional)

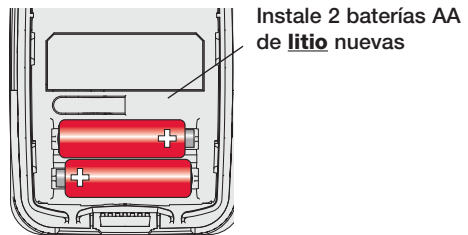



## 4 Accesorios inalámbricos para el termostato (opcional)



Presione **MENÚ**.



Presione ▼ para desplazar hacia abajo, después presione **CONFIGURACIÓN DEL INSTALADOR**. Ingrese el código de seguridad cuando se lo pida.

El código de seguridad es el código de fecha del termostato (impreso en la parte posterior de la placa de montaje). O presione **MENÚ > ESTATUS DEL EQUIPO** para encontrar el código.

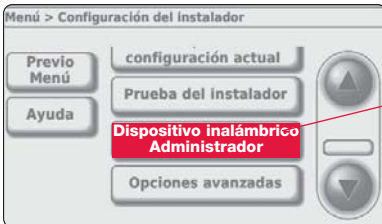

Presione ▼ para desplazar hacia abajo, después presione **DISPOSITIVO INALÁMBRICO ADMINISTRADOR**.

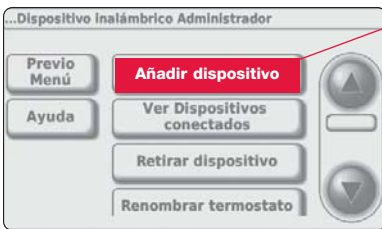

Presione **AÑADIR DISPOSITIVO** para accionar el temporizador, después presione los botones en los accesorios inalámbricos para conectarlos al termostato (vea la pág. siguiente).

El temporizador se restablecerá 15 minutos después de que se conecte cada accesorio. El termostato saldrá del modo de conexión después de 15 minutos si no hay actividad.

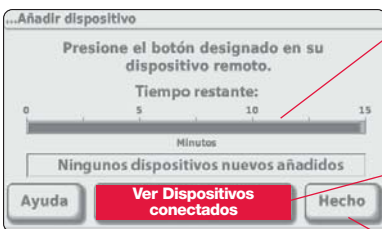

Presione **VER DISPOSITIVOS CONECTADOS** para comprobar que todos los accesorios inalámbricos se hayan conectado al termostato.

Presione **HECHO** cuando finalice.

**i Nota:** si instala más de un termostato, repita los pasos mencionados anteriormente y en la pág. 42 para cada termostato.

Si instala varios termostatos, debe presionar **HECHO** para salir del modo “Add Device” “Añadir Dispositivo” en cada termostato antes de conectarle los accesorios inalámbricos al próximo termostato.

## Conecte el control remoto al termostato (opcional)

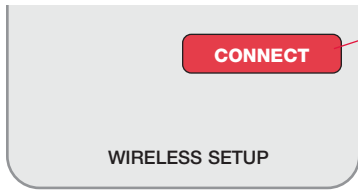

Presione para conectar a otro termostato

Presione para guardar y salir

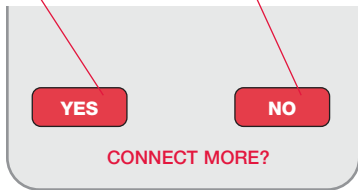

- 1 Asegúrese de que el termostato muestre el temporizador de “Añadir Dispositivo” (vea la pág. 41).
- 2 Presione **CONNECT** en el control remoto. Habrá una breve demora mientras el control remoto busca una señal procedente del termostato.
- 3 Cuando la pantalla muestre “Connected”, presione **DONE**.
- 4 En la pantalla siguiente presione **NO** para guardar y salir. (O presione **YES** y repita los pasos del 1 al 4 para conectar otro termostato).

 Es posible que el procedimiento de conexión en el control remoto se interrumpa si no presiona ninguna tecla en 30 minutos.

Para volver a comenzar, presione y mantenga presionado el espacio en blanco (o la flecha, si la hubiera) en la esquina inferior derecha de la pantalla hasta que esta se modifique (30 segundos, aprox.).



## Conecte el sensor de aire exterior al termostato (opcional)

Presione y suelte

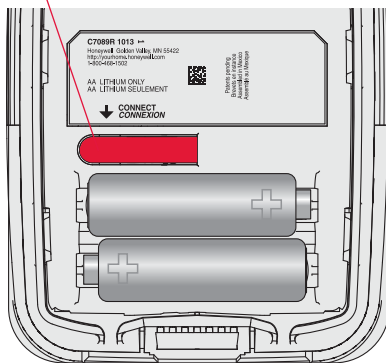

- 1 Asegúrese de que el termostato muestre el temporizador de “Add Device” (añadir dispositivo) (vea la pág. 41).
- 2 Presione el botón **CONECTAR** en la parte posterior del sensor.
- 3 Controle el termostato para comprobar que el sensor exterior esté funcionando. Después de 15 segundos, aprox., el termostato debe mostrar la temperatura y la humedad exteriores.

## Instale el sensor exterior (opcional)

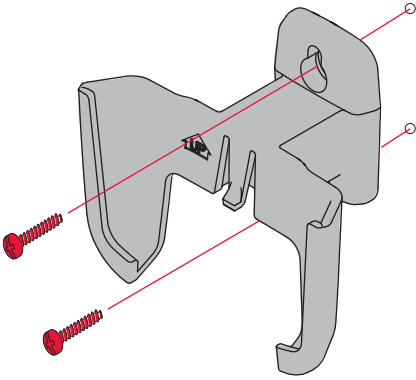

Instale el sensor en una pared exterior vertical, a 6 pulg. (15,24 cm) como mínimo, debajo de cualquier alero.

Elija una ubicación donde no haya luz solar directa.

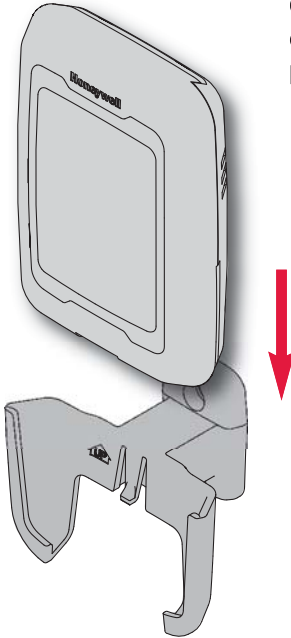

Coloque bien el sensor en el soporte, orientado en dirección opuesta a la pared.

## Tablas de configuración del instalador

Funciones de configuración		(listado de las configuraciones de fábrica)
100	Idioma	Inglés
110	Número de zona	Sin división de zona
112	Nombre del dispositivo	Termostato
130	Año	2008
140	Mes	Junio
150	Día	15
160	Opciones de la configuración	Programable
165	Recuperar Energy Star	No
172	Selección del sistema	Convencional
174	Etapas del compresor	1
176	Etapas de calor	1
180	Funcionamiento del ventilador	Sistema (gas/aceite/calor)
190	Válvula de inversión	O/B en Cool (frío)
200	Calefacción de reserva	Eléctrica
210	Combustible fósil externo	Sí
220	Frecuencia del ciclo 1 de la etapa del compresor	3
230	Frecuencia del ciclo 2 de la etapa del compresor	3
240	Frecuencia del ciclo 1 de la etapa de calor (Aux)	5
250	Frecuencia del ciclo 2 de la etapa de calor (Aux 2)	5
260	Frecuencia del ciclo 3 de la etapa de calor	5
281	Nivel inactivo de la luz de fondo de la pantalla	5 (solo modelos a color)
285	Contraste de la pantalla	5 (solo modelos en escalas de grises)
300	Cambio	Manual
310	Banda muerta	2°F (-16,6°C)
320	Pantalla de la temperatura	Fahrenheit
330	Horario de verano Cambio automático:	On (encendido)
342	¿Sensor de temperatura exterior?	No
345	Control de la bomba de calor combustible dual	Punto de equilibrio + caída
346	Temporizador de combustible dual	60 minutos
350	Bloqueo del compresor (punto de equilibrio)	Off (desactivado)
360	Bloqueo auxiliar	Off (desactivado)
365	¿Sensor de temperatura de descarga?	No
366	Límite superior de descarga por zona	160°F (71°C)
367	Límite inferior de descarga por zona	40°F (4,5°C)
368	Límite superior de descarga por etapa	110°F (43,5°C)
369	Límite inferior de descarga por etapa	55°F (13°C)
371	Equipo de deshumidificación	Ninguno
372	Control de la humedad interior	Off (desactivado)
374	Acción del ventilador del humidificador	Humidificar solo con ventilador
379	Equipo de deshumidificación	Ninguno
380	Control de deshumidificación interior	Ninguno
383	Límite de enfriamiento máximo	3°F (1,5°C).

## Tablas de configuración del instalador

<b>Funciones de configuración</b>		(listado de las configuraciones de fábrica)
384	Control del ventilador de deshumidificación	Activa el ventilador
390	Modo de deshumidificación de casa vacante	Off (desactivado)
391	Ventilador en modo de deshumidificación de casa vacante	Automático
392	Temp. baja en modo de deshumidificación de casa vacante	76°F (24,5°C)
393	Temp. alta en modo de deshumidificación de casa vacante	85°F (29,5°C)
394	Deshumidificación en modo de casa vacante	65% de humedad relativa
500	Recordatorio: filtro de la estufa	Off (desactivado)
502	Contador del tiempo de ejecución del filtro de la estufa	Cuenta calefacción y refrigeración
510	Recordatorio: almohadilla del humidificador	Off (desactivada)
520	Recordatorio: lámpara UV	Off (desactivada)
530	Adaptive Intelligent Recovery	On (activada)
540	Cantidad de períodos del programa	4
580	Tiempo mínimo de apagado del compresor	5 minutos
600	Rango de temperatura máxima	90°F (32°C)
610	Rango de temperatura mínima	60°F (15,5°C)
630	Tiempo mínimo de apagado del compresor	Off (desactivado)
640	Formato de reloj	12 horas
650	Tiempo extendido de encendido del ventilador (calefacción)	Off (desactivado)
660	Tiempo extendido de encendido del ventilador (refrigeración)	Off (desactivado)
670	Bloqueo del teclado	Desbloqueado
680	Control de la temperatura (calefacción)	Estándar
690	Control de la temperatura (refrigeración)	Estándar
700	Desplazamiento de pantalla de la temperatura	Sin desplazamiento
701	Desplazamiento de pantalla de la humedad	Sin desplazamiento
702	Desplazamiento de pantalla de la temperatura exterior	Sin desplazamiento
703	Desplazamiento de pantalla de la humedad exterior	Sin desplazamiento
710	RECUPERAR CONFIGURACIONES DE FÁBRICA	No

### Información de contacto del cliente (opcional, pero recomendada)

1100	Nombre del distribuidor	Nombre de su compañía
1150	Núm. de teléfono del distribuidor	Su contacto telefónico
1200	Dirección de correo electrónico del distribuidor	Su dirección de correo electrónico
1250	Sitio de Internet del distribuidor	Su sitio de Internet

## Reemplazo de los componentes del sistema

### Termostato

Después de instalar un termostato nuevo, se deben volver a conectar todos los accesorios al termostato nuevo, como se indica a continuación.

- 1 Instale y conecte el termostato nuevo (vea las pág. 35 a la 39)
- 2 Personalice el termostato nuevo (vea la pág. 40)
- 3 Conecte los accesorios inalámbricos( vea las pág. 41 a la 42)

#### En el control remoto:

- Presione y mantenga presionado el espacio en blanco (o la flecha, si la hubiera) en la esquina inferior derecha de la pantalla hasta que cambie (vea la pág. 26).
- Presione **QUITAR** y luego **SI** para desconectarlo del termostato anterior.
- Siga los procedimientos que figuran en la pág. 42 para conectar el termostato nuevo.

#### En el sensor de aire exterior:

- Presione **CONECTAR** para conectar el termostato nuevo (vea la pág. 42).
- 4 Presione **HECHO** en el termostato.

### Control remoto y sensor exterior

Para reemplazar un control remoto o sensor de aire exterior, instale las baterías y siga los procedimientos de las pág. 25-26 para conectarlo al termostato.

## Guía de instalación del THP9045

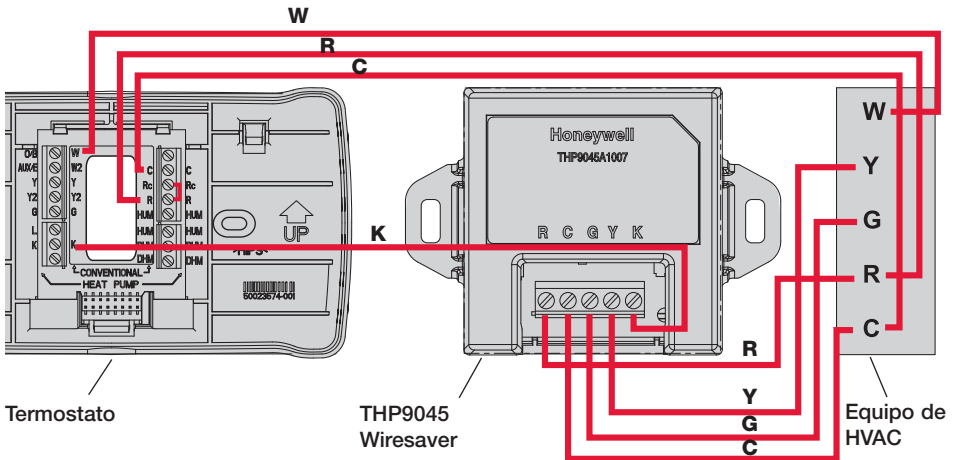

## Especificaciones y piezas de repuesto

### Temperatura ambiente de funcionamiento

Termostato: 32 a 120° F (0 a 48,9°C)  
 Control remoto: 32 a 120° F (0 a 48,9°C)  
 Sensor de aire exterior: -40 a 140° F (-40 a 60°C)

### Humedad relativa de funcionamiento

Termostato: del 5% al 90% (sin condensación)  
 Control remoto: del 5% al 90% (sin condensación)  
 Sensor de aire exterior: del 0% al 100% (condensación)

### Dimensiones físicas (altura, ancho, profundidad)

Termostato: 3-9/16 x 5-13/16 x 1-1/2 pulgadas (91 x 147 x 38 mm)  
 Sensor de aire exterior: 5 x 3-1/2 x 1-11/16 pulgadas (127 x 89 x 43 mm)

### Clasificación eléctrica

Terminal	Voltaje (50/60 Hz)	Clasificación actual máx.
<b>W</b> (calefacción)	de 18 a 30 V CA	1,00 A
<b>Y</b> (calefacción)	de 18 a 30 V CA	1,00 A
<b>G</b> (ventilación)	de 18 a 30 V CA	0,60 A
<b>O/B</b> (cambio)	de 18 a 30 V CA	0,60 A
<b>W2</b> (calefacción)	de 18 a 30 V CA	0,60 A
<b>Y2</b> (calefacción)	de 18 a 30 V CA	0,60 A
<b>Aux/E</b> (auxiliar)	de 18 a 30 V CA	1,00 A
<b>L</b> (salida)	de 18 a 30 V CA	0,60 A
<b>K</b>	N/A	N/A
<b>HUM 1</b> (humidificador)	30 V CA máx.	0,50 A
<b>HUM 2</b> (humidificador)	30 V CA máx.	0,50 A
<b>DHM 1</b> (deshumidificador)	30 V CA máx.	0,50 A
<b>DHM 2</b> (deshumidificador)	30 V CA máx.	0,50 A

### Accesorios y piezas de repuesto

Pieza	Núm. de la pieza
Adaptador inalámbrico	THM4000R1000
Control remoto	REM5000R1001
Sensor de aire exterior	C7089R1013
Placa protectora (cubre las marcas que dejó el termostato anterior)	50028399-001
Modulo protector de cables	THP9045A1007

## Información reguladora

---

### **Declaración de conformidad con las regulaciones FCC (Sección 15.19) (solo en los EE. UU.)**

Este dispositivo cumple con la Sección 15 de las regulaciones FCC. El funcionamiento está sujeto a las dos condiciones siguientes:

- 1 Este dispositivo no debe causar interferencia perjudicial.
- 2 Este dispositivo deberá aceptar cualquier interferencia que se reciba, incluso la interferencia que pudiese causar el funcionamiento no deseado.

### **Advertencia de la FCC (Sección 15.21) (solo en los EE. UU.)**

Los cambios o las modificaciones que no hayan sido expresamente aprobados por la parte responsable del cumplimiento de las regulaciones podrían anular la autoridad del usuario para hacer funcionar el equipo.

### **Declaración de la FCC sobre interferencias (Sección 15.105(b)) (solo en los EE. UU.)**

Este equipo fue probado y cumple con los límites de los dispositivos digitales clase B, conforme a la Sección 15 de las regulaciones FCC. Estos límites están diseñados para ofrecer una protección razonable contra la interferencia perjudicial en una instalación residencial. Este equipo genera usos y puede irradiar energía de frecuencia de radio y, si no se instala y se utiliza según las instrucciones, puede producir una interferencia perjudicial en la comunicación radial. Sin embargo, no se garantiza que no habrá interferencia en una instalación particular. Si este equipo produce una interferencia perjudicial en la recepción televisiva o radial, lo cual puede determinarse al apagar y encender el equipo, se recomienda que el usuario intente corregir la interferencia con una o más de las siguientes medidas:

- Vuelva a orientar y ubicar la antena receptora.
- Aumente la distancia entre el equipo y el receptor.
- Conecte el equipo a un tomacorriente en un circuito diferente a aquel en el que está conectado el receptor.
- Consulte con su distribuidor o con un técnico experto en radio/televisión para recibir ayuda.

### **Termostatos y sensores exteriores**

Para cumplir con los límites de exposición RF que establece la FCC y el Industry Canada para la población en general/exposición no controlada, la o las antenas usadas para estos transmisores deben instalarse a una distancia de, al menos, 20 cm de todas las personas, y no deben ubicarse ni utilizarse junto con otra antena o transmisor.

### **Control remoto**

Este transmisor portátil y su antena cumplen con los límites de exposición RF que establece la FCC y el Industry Canada para la población en general/exposición no controlada.

### **Sección 7.1.5 de RSS-GEN**

El funcionamiento está sujeto a las dos condiciones siguientes:

- 1 es posible que este dispositivo no cause interferencia y
- 2 este dispositivo debe aceptar cualquier interferencia recibida, incluso la que puede producir un funcionamiento no deseado del dispositivo.









## Need Help?

For assistance with this product please visit <http://customer.honeywell.com>  
or call Honeywell Customer Care toll-free at **1-800-468-1502**

## ¿Necesita ayuda?

Consulte sobre este producto en <http://customer.honeywell.com>  
o llamando sin cargo a atención al cliente de Honeywell **1-800-468-1502**

## Vous faut-il de l'aide ?

Pour obtenir de l'assistance concernant ce produit, visitez <http://customer.honeywell.com>  
ou appelez gratuitement l'assistance client d'Honeywell au **1-800-468-1502**

## Automation and Control Solutions

Honeywell International Inc.  
1985 Douglas Drive North  
Golden Valley, MN 55422  
<http://yourhome.honeywell.com>

Honeywell Limited-Honeywell Limitée  
35 Dynamic Drive  
Scarborough, Ontario M1V 4Z9

69-2057EFS-01  
09-2008

U.S. Patent Numbers 7,181,317 • 7,274,972 • 7,114,554 •  
6,621,507 • 7,225,054 • 7,222,494 • 5,651,498 • 7,360,717 •  
7,306,165 (and other patents pending)

© 2008 Honeywell International Inc.

® U.S. Registered Trademark.

Printed in USA

# Honeywell