

OWNER'S MANUAL

Operating and Servicing Instructions

Español - página E1



www.hoover.com

SteamVac

SpinScrub
The Multiple Brush System only from Hoover

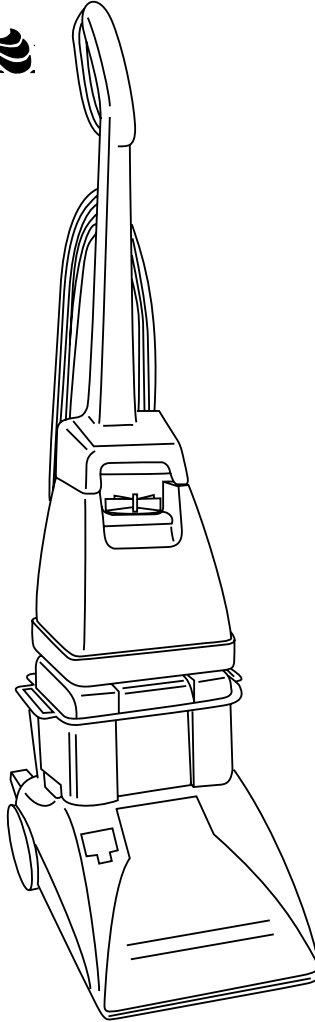

IMPORTANT: READ CAREFULLY BEFORE ASSEMBLY AND USE.

Questions or concerns? For assistance, please call Customer Service at 1-800-944-9200 Mon-Fri 8am-7pm EST before returning this product to the store.

**THIS PRODUCT IS INTENDED FOR HOUSEHOLD USE ONLY.
IF USED COMMERCIALY WARRANTY IS VOID.**

Thank you for choosing a HOOVER® product.

Please enter the complete model and Manufacturing Code in the spaces provided.

MODEL _____

MFG. CODE _____

Hint: Attach your sales receipt to this owner's manual. Verification of date of purchase may be required for warranty service of your HOOVER® product.

Be sure to register your product online at Hoover.com or call 1-800-263-6376 to register by phone.

www.hoover.com
1-800-263-6376
(USA and Canada)

Technronic Floor Care Technology Limited
VACUUM CLEANER/ ASPIRATEUR/ASPIRADORA
MODEL/MODELE/MODELO XXXXXXXX
MFG. CODE XXXX

UL LISTED
120 v. 60Hz. 750 W A
SERIES/SERIE/SERIE XXXXXX
2630

HOUSEHOLD TYPE/TIPO MENAJER/TIPO DOMESTICO
Distributed by HOOVER, Inc. Glenview OH 44139
Made in Mexico/Hicque au Mexique/Hecho en Mexico

MANUFACTURING CODE
(Label located on bottom of cleaner)

CONTENTS

Important Safety Instructions	3
Cleaner Assembly	5
How To Use	7
Cleaner Description	7
The Tanks	8
Brush Speed Selector	9
Brush Indicator	9
How To Clean	10
Before You Begin	10
Cleaning Carpet	10
Clean Surge® Button	11
Picking Up Spills	11
Cleaning Bare Floors	12
Tools	13
Using The Tools	13
How To Attach	14
Before Using Tool	14
Cleaning Carpeted Stairs	14
Cleaning Upholstery	15
After Using Tool	16
After Cleaning	16
Maintenance	17
Nozzle	17
Brushes	17
Storage	18
Lubrication	18
Troubleshooting	18
Helpful Reminders	19
Service	19
Cleaning Products	20
Warranty	21

If you need assistance:

Visit our website at hoover.com. Follow the authorized dealer locator link to find the Hoover® authorized dealer nearest you or call 1-800-944-9200 for an automated referral of Hoover® authorized dealer locations (U.S. only) or to speak with a customer service representative; Mon- Fri 8am- 7pm EST. Please do not return this product to the store.

IMPORTANT SAFETY INSTRUCTIONS

SAVE THESE INSTRUCTIONS

When using an electrical appliance, basic precautions should always be followed, including the following:

READ ALL INSTRUCTIONS BEFORE USING THIS APPLIANCE.

WARNING: TO REDUCE THE RISK OF FIRE, ELECTRIC SHOCK OR INJURY:

- To avoid internal component damage, use only Hoover® cleaning products intended for use with this Appliance. (See Cleaning Products section of this manual.)
- Use only on surfaces moistened by the cleaning process or small spills. Do not immerse product.
- Connect to a properly grounded outlet only. See “Grounding Instructions”.
- Do not clean over floor electrical outlets.
- Do not use without tanks in place.
- Use extra care when cleaning on stairs. Do not place carpet cleaner on stairs.
- Use carpet cleaner only for its intended use as described in the instructions.
- Use only attachments recommended by Hoover®; others may cause hazards.
- The use of an extension cord is not recommended. If an extension cord is absolutely necessary, use at least a 16 gauge 3-wire cord which has a 3-prong grounding type plug and a 3-pole receptacle that accepts the machine plug.
- Unplug carpet cleaner from outlet when not in use. Turn off all controls before unplugging.
- Unplug before connecting the powered hand tool (available on select models).
- Always disconnect cord from electrical outlet before servicing the carpet cleaner.
- Do not unplug by pulling on cord. To unplug, grasp the plug, not the cord.
- Never handle plug or appliance with wet hands.
- Do not pull or carry by cord, use cord as a handle, close door on cord or pull cord around sharp edges or corners. Do not run appliance over cord. Keep cord away from heated surfaces.
- Do not use with damaged cord or plug. If appliance is not working as it should, has been dropped, damaged, left outdoors, or dropped into water, take it to a Authorized Hoover® Warranty Service Dealer.
- Close supervision is necessary when any appliance is used by or near children. Do not allow carpet cleaner to be used as a toy or to run unattended at any time.
- Do not point tools toward people or pets.
- To assist in reducing drying time, be certain the area is well ventilated when using detergents and other cleaners with this machine.
- Keep detergents and other cleaners out of children’s reach.
- Do not use to pick up flammable or combustible liquids such as gasoline or use in areas where they may be present.
- Do not pick up chlorine bleach, drain cleaner, gasoline or any other toxic material with this appliance.
- Do not pick up anything that is burning or smoking, such as cigarettes, matches, or hot ashes.

- Avoid picking up hard, sharp objects with the carpet cleaner. They may damage the machine.
- Keep hair, loose clothing, fingers, feet and all parts of body away from openings and moving parts.
- Use indoors only.
- Do not put any object into openings. Do not use with any opening blocked; keep free of dust, lint, hair, and anything that may reduce air flow.
- To help prevent matting and resoiling, avoid contact with carpets until they are dry. Keep children and pets away from carpets until they are completely dry.
- Store in a dry place. Do not expose machine to freezing temperatures.
- Do not leave appliance unattended when plugged in.
- **DO NOT USE THIS EXTRACTOR ON HARD FLOORS UNLESS YOU HAVE THE PROPER HARD FLOOR ATTACHMENT. USING THIS MACHINE ON HARD FLOORS WITHOUT PROPER ATTACHMENT MAY SCRATCH OR DAMAGE YOUR FLOOR.**

GROUNDING INSTRUCTIONS

This appliance must be grounded. If it should malfunction or breakdown, grounding provides a path of least resistance for electrical current to reduce the risk of electric shock. This appliance is equipped with a cord having an equipment-grounding conductor (C) and grounding plug (A). The plug must be plugged into an appropriate outlet (B) that is properly installed and grounded in accordance with all local codes and ordinances.

DANGER: Improper connection of the equipment-grounding conductor can result in the risk of electric shock. Check with a qualified electrician or service person if you are in doubt as to whether the outlet is properly grounded. Do not modify the plug provided with the appliance - if it will not fit the outlet, have a proper outlet installed by a qualified electrician. This appliance is for use on a nominal 120 volt circuit and has a grounding plug that looks like the plug (A) illustrated in sketch (Fig. 1). A temporary adapter (D) may be used to connect this plug to a 2-pole receptacle (E) if a properly grounded outlet is not available (Fig. 2). The temporary adapter should be used only until a properly grounded outlet (B) can be installed by a qualified electrician (Fig. 1). The green colored rigid ear, lug, or the like (F) extending from the adapter must be connected to a permanent ground (G) such as a properly grounded outlet box cover (Fig. 2). Whenever the adapter is used, it must be held in place by a metal screw. **NOTE:** In Canada, the use of a temporary adapter is not permitted by the Canadian Electrical Code.

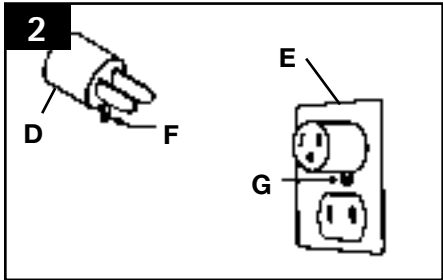
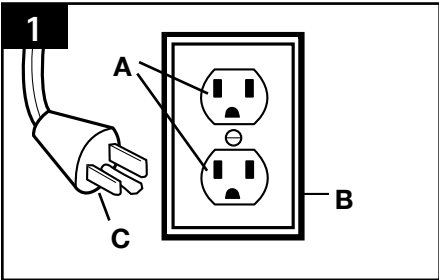

1. CLEANER ASSEMBLY

CARTON CONTENTS

1.1

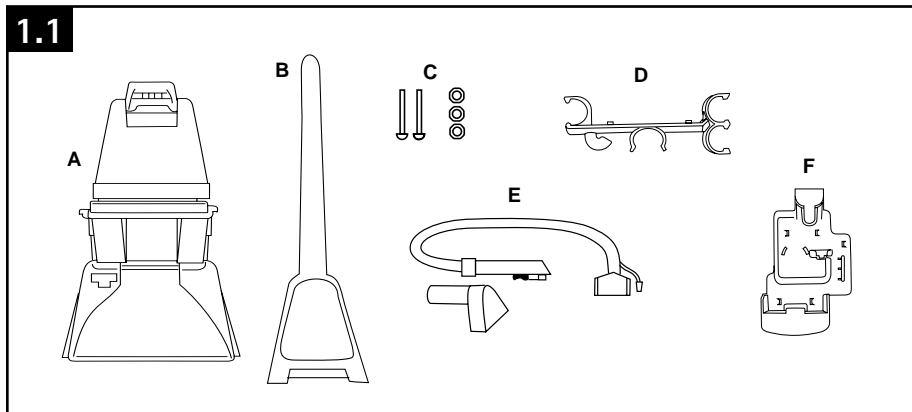

- A. Carpet cleaner body
- B. Upper handle
- C. Handle bolts and nuts
- D. Hose Holder*
- E. Hose*
- F. Tool Holder with Screw*

*Available on select models only

Remove all parts from carton and identify each item shown.

Make sure all parts are located before disposing of packing materials.

NOTE: Phillips screwdriver needed for assembly.

Accessories not included with your model may be purchased separately by visiting www.hoover.com.

ATTACH HANDLE

1.2 With cord hook to back of carpet cleaner, push upper handle down onto lower handle. Push bolts into holes on front of handle, but do not add nuts yet. If bolts will not go through hole easily handle is not pushed completely down.

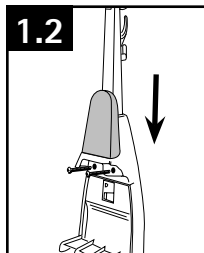

ATTACH HOSE HOLDER

(Available on select models only)

1.3 Slide hose holder onto screws in back of machine. Now puts nuts in place and use screw driver to fasten.

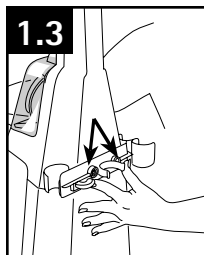

ATTACH TOOL HOLDER

(Available on select models only)

1.4 Remove tool and taped screw from holder. Insert projections on holder into slots on back of cleaner. Insert screw and tighten with screw driver.

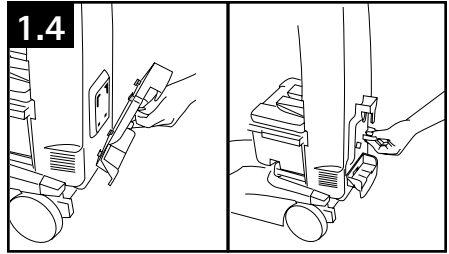

STORE HOSE

(Available on select models only)

1.5 Start with converter end of hose (H). Fit converter over tab near tool holder (I). Press converter firmly to snap in place. Press solution tube (G) into clip next to converter as shown.

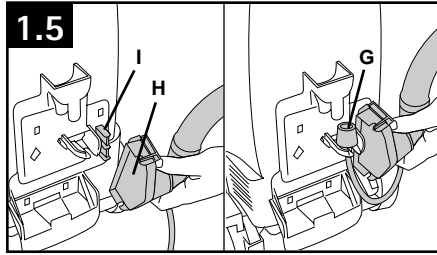

1.6 Wrap hose around hook on upper handle (K). Press hose into clips on upper hose holder (L).

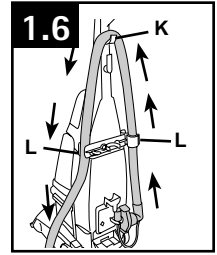

STORE TOOL

(Available on select models only)

Cleaning Tool

1.7 To store cleaning tool, open tool door, place nozzle in bracket and fit it securely into position. To remove, reverse this procedure.

Break-Away Door

1.8 The tool cover is designed with a break-away feature which allows it to snap free if it is pushed open too far. To reattach, align hinges of cover with slots on sides of tools storage area. Push cover down to secure in place.

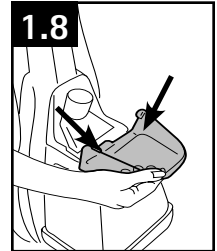
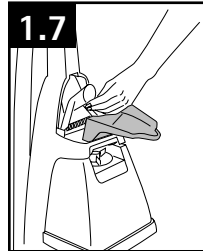

2. HOW TO USE

CLEANER DESCRIPTION

1. Hand Grip
2. Clean Surge® Button*
3. Hose*
4. Clean Water Solution Tank Cap/
Measuring Cup
5. Front Tool Storage*
6. Carry Handle
7. Clean Water Solution Tank
8. Dirty Water Tank Lid
9. Dirty Water Tank
10. Handle Release Pedal
11. Brush Speed Selector: HI, LO,
or OFF
12. Brush Indicator: spins when
brushes are rotating
13. Hood
14. Solution Tube Connection*
15. Nozzle
16. Solution Trigger
17. Cord Hooks
18. Hose Hooks*
19. Hose Holder*
20. Cord Clip
21. Dirty Water Tank Latches
22. ON/OFF Pedal
23. Stair/Upholstery Nozzle*

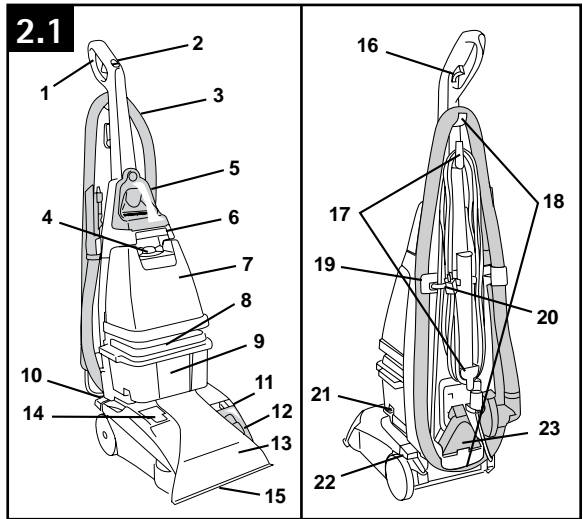

Operate cleaner only at voltage specified on data plate on bottom of cleaner.

This cleaner is intended for household use.

*Available on select models only

⚠ CAUTION ⚠

DO NOT USE THIS EXTRACTOR ON HARD FLOORS UNLESS YOU HAVE THE PROPER HARD FLOOR ATTACHMENT. USING THIS MACHINE ON HARD FLOORS WITHOUT PROPER ATTACHMENT MAY SCRATCH OR DAMAGE YOUR FLOOR.

TRANSPORTING CLEANER

To move your carpet cleaner from room to room put handle in upright and locked position tilt carpet cleaner back on wheels and push forward.

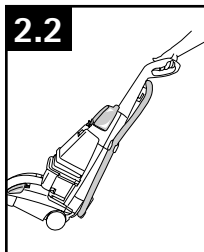

CARRYING CLEANER

The carpet cleaner may also be lifted by placing a hand under the upper Clean Water Solution Tank handle as shown.

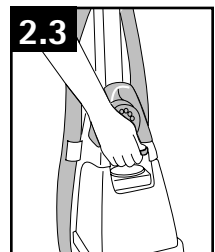

THE TANKS: CLEAN WATER SOLUTION TANK

(upper tank)

The Clean Water Solution Tank holds the cleaning solution that is to be dispersed onto the surface to be cleaned (see “Cleaning Products” on p.20 for details).

How to Fill

⚠ CAUTION ⚠

To reduce the risk of injury from moving parts, unplug cleaner.

Place carpet cleaner handle in the upright, locked position.

2.4 To remove tank, press down on handle and pull forward.

Carry tank to a sink.

2.5 Rotate tank cap counterclockwise and lift up to remove cap.

2.6 Turn cap (A) upside down to serve as a measuring cup.

Using cap, measure detergent following the chart below.

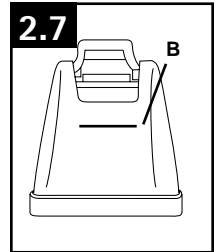
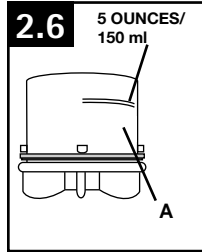
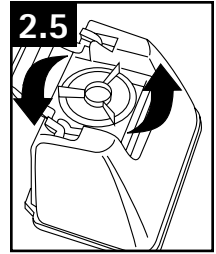
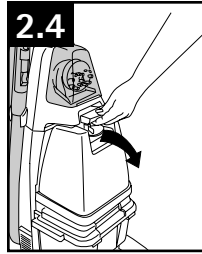

2.7 Pour detergent into tank. Fill tank to fill line (B) (1 gallon) with hot tap water.

To assure proper performance, use only HOOVER® cleaning detergent (see “Cleaning Products” section for details.).

Tank Measuring Chart

For carpet, carpeted stairs and upholstery:	Fill cap to fill line (5 ounces) with HOOVER® Carpet/Upholstery Detergent.
For bare floors:	Fill cap to fill line (5 ounces) with HOOVER® Hard Floor Cleaning Detergent.

NOTE: If using concentrated detergent, be sure to follow directions on bottle.

For Heavy Traffic Areas

Pre-treat with HOOVER® Spot and Stain Spray Cleaner.

If you do not have access to the Spot and Stain Spray Cleaner, double the amount of HOOVER® Detergent (use 2 capfuls or 10 ounces per 1 gallon tank).

DIRTY WATER TANK (lower tank)

Automatic Shut Off

2.8 When the Dirty Water Tank (lower tank) is full the automatic shut off mechanism will shut off the carpet cleaner suction (suction will be noticeably reduced).

At that time the yellow float disk will rise to the top of the Dirty Water Tank lid. The cleaner will no longer pick up liquid and the motor sound will become noticeably higher in pitch. When this happens, turn off and unplug machine. Then empty Dirty Water Tank before continuing use.

How to Empty

Step on handle release pedal and lower handle until it rests on the floor.

If cleaning stairs or upholstery, remove hose (Available on select models only) by reversing procedure as shown on page 13.

2.9 Rotate Dirty Water Tank latches (E) outward (one on each side of tank).

Lift tank off of carpet cleaner and carry it to a sink or drain. To replace tank, do the opposite.

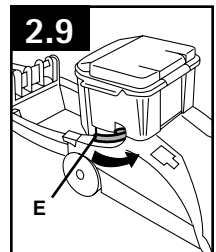
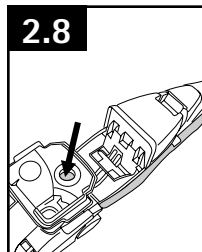

Actual model may vary from images shown.

2.10 Unlatch back part of tank lid and remove lid. Empty tank. Pour dirty water out from the rear of the tank (F).

The lid replaces in a hinge-like manner. Position the front of lid under tabs (G) on front of tank. Rotate lid down onto tank. Make sure that the lid is secure on all sides before placing tank on cleaner.

• IMPORTANT •

For full suction, it is important that the Dirty Water Tank lid is properly secured before cleaning.

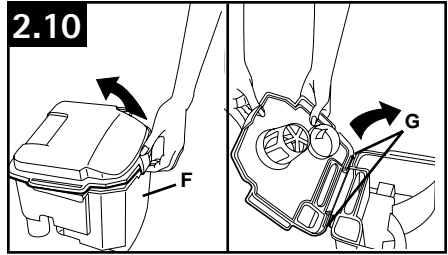

BRUSH SPEED SELECTOR

Your SteamVac® carpet cleaner has three agitator brush settings.

HI - for normal cleaning of carpet and bare floors

LO - for gentle cleaning of carpets and bare floors

OFF - for cleaning carpets and bare floors when brushing is not desired. (See "Picking Up Spills" section on page 11.)

Slide selector button to the desired setting before cleaning.

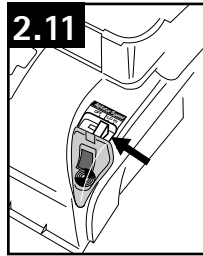

BRUSH INDICATOR

2.12 The brush indicator will spin (F) when the carpet cleaner is turned ON and the brushes are rotating.

If the indicator does not spin and the pattern is visible (G) when the carpet cleaner is turned ON, the brushes are not rotating.

There are three reasons why the brushes may not be rotating:

1. Brush speed selector set on OFF (see previous section).
2. Solution tube connected (Available on select models only) (Fig. 4.5).
3. Brush indicator screen dirty.

2.13 To clean screen (H), turn carpet cleaner off and disconnect from electrical outlet.

Remove clear cover and wipe off screen with a damp cloth. Snap cover back into position.

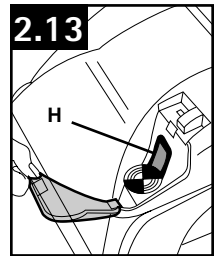
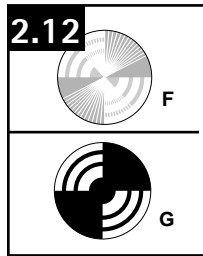

3. HOW TO CLEAN

BEFORE YOU BEGIN CLEANING

A. Vacuum thoroughly - For carpet, use a Hoover® vacuum cleaner with an agitator for best results. Vacuum upholstery with a vacuum cleaner with cleaning tool attachments. Use a crevice tool to reach into tufts and folds. Do not use the SteamVac® carpet cleaner as a dry vacuum cleaner.

B. For upholstery, check cleaning code - Use your HOOVER® SteamVac® carpet cleaner only if the upholstery fabric is marked with a "W" (for "wet" clean) or "S/W" (for "solvent/dry" or "wet" clean). Do not clean fabric marked "S" ("solvent/dry" clean only). If your upholstery does not have a code, seek professional assistance.

C. Test for colorfastness - Mix detergent and water according to the instructions under "Fill Clean Water Solution Tank" on pages 8. Wet a white absorbent cloth with the solution. In a small, hidden area, gently rub the surface with the dampened cloth. Wait ten minutes and check for color removal or bleed with white paper towel or cloth. If surface has more than one color, check all colors.

D. When cleaning entire floor, move furniture out of area to be cleaned (may not be necessary if only high traffic areas are to be cleaned). For furniture too heavy to move, place aluminum foil or wax paper under legs. This will prevent wood finishes from staining carpet. Pin up furniture skirts and draperies.

E. Pretreat spots and heavy traffic areas with HOOVER® Spot and Stain Spray Cleaner- Test Spot and Stain Spray Cleaner for colorfastness by first spraying it on a hidden area; wait ten minutes and blot with white paper towels or cloth.

If no color change is visible, spray Spot and Stain Spray Cleaner onto spots and traffic areas. Wait at least ten minutes. Use your SteamVac® carpet cleaner to pick up Spot and Stain Spray Cleaner and spot. Repeat until spot is removed; carefully scrub with a household scrub brush if necessary.

Do not saturate carpet or upholstery with Spot and Stain Spray Cleaner.

No cleaning solution removes all stains from all carpets. Stain removal varies with the type of spill, time elapsed before removal, carpet material, and carpet type.

F. To prevent staining, use plastic or aluminum foil to protect wood or metal surfaces from possible water spray.

G. To avoid wetting and possible damage to wood floors underneath area rugs/carpet, either move area rugs/carpet to a non-wood hard floor surface or place waterproof material (e.g. plastic) underneath them before cleaning. If rinsing is desired, be careful not to over-wet the carpet or upholstery.

Allow time for carpet or upholstery to dry completely between cleaning and rinsing. To rinse, follow the same procedure for cleaning only using hot tap water with no detergent in the upper Clean Water Solution Tank.

H. Empty tanks, rinse with clear water and let air dry. Rinse the Clean Water Solution Tank cap and Dirty Water Tank lid and let air dry.

CARPET CLEANING

Fill Clean Water Solution Tank (upper tank) with HOOVER® Detergent according to instructions on page 8.

3.1 Move speed selector to LO for gentle cleaning or HI for normal cleaning.

Dry hands and plug cord into a properly grounded outlet.

Do not clean over floor electrical outlets.

To avoid walking on damp carpet, start at the end of the room farthest from the door or path to sink where tanks will be emptied and filled.

Step on handle release pedal and lower handle to operating position; turn carpet cleaner ON.

3.2 Squeeze trigger to release cleaning solution and slowly push carpet cleaner forward (equals one wet stroke).

Actual model may vary from images shown. 10

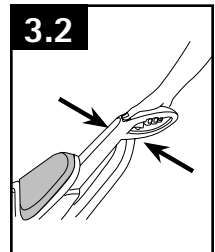
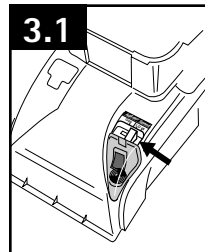

Continue to squeeze trigger and slowly pull carpet cleaner back toward you (second wet stroke). Release trigger and slowly push carpet cleaner forward over area just sprayed with solution (dry stroke). Then slowly pull carpet cleaner back toward you without squeezing trigger (dry stroke).

Overlap strokes by 1 inch to help prevent streaking. Keep nozzle flat on floor for both forward and reverse strokes.

3.3 To get the most effective cleaning, clean room in sections as shown. Do not use the same cleaning technique as with a vacuum.

For heavily soiled areas, repeat back and forth cleaning motion.

For particularly soiled carpet or spots, use the Clean Surge® feature (available on select models only). Avoid saturating carpet as noted.

It is best to alternate wet and dry strokes as described above.

For best cleaning results and to aid in faster drying of carpet, end with more dry strokes. (Continue using dry strokes until little water is visible passing through the Dirty Water Tank lid.)

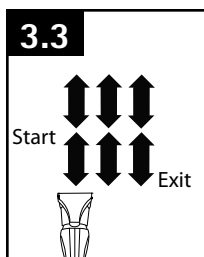

• IMPORTANT •

To avoid saturating carpet, do not use more than 4 wet strokes over one area. Always end with dry strokes.

CLEAN SURGE® BUTTON

(Available on select models only)

The Clean Surge® button can be used to dispense extra solution when cleaning particularly soiled areas of carpet or spots.

To use, press Clean Surge® button while squeezing solution trigger. For normal solution spray, release button and continue to squeeze solution trigger.

PICKING UP SPILLS

Your HOOVER® SteamVac® carpet cleaner may also be used to pick up small liquid spills (1 gallon or less, never to exceed 1/4 inch in depth) on carpet, upholstery, or bare floors.

For best results, pick up spills immediately by placing the stair/upholstery nozzle (Available on select models only) just above the spill and suction up any residue on top of the carpet. If the spill remains, place either the stair/ upholstery nozzle or floor nozzle with brushes turned OFF in front of the spill, pull the nozzle very slowly over the spill initially with suction only. Repeat with spray and suction.

When picking up spills on bare floors, use only the floor nozzle with the bare floor attachment (Available on select models. Bare floor attachment sold separately) in place and speed selector in the OFF position (this will help prevent spreading the spill).

If a spot is left, the stair/upholstery nozzle is generally more effective for removing it. Although no cleaning solution can completely remove all spots, they can be treated by following the instructions provided by the manufacturer of the carpet, upholstery, or bare floor surface being cleaned.

Do not use the SteamVac® carpet cleaner to pick up flammable or combustible liquids or chemicals.

CLEANING BARE FLOORS

How to attach bare floor attachment (available at additional cost if not included with your model)

⚠ CAUTION ⚠

To reduce the risk of injury from moving parts, unplug cleaner.

To prevent possible leaking, remove Clean Water Solution Tank and Dirty Water Tank before positioning bare floor attachment.

Refer to Fig. 2.4 to remove Clean Water Solution Tank. Set tank aside (do not set tank on furniture).

Refer to Fig. 2.9 to remove Dirty Water Tank.

With handle in upright position, tilt cleaner back so that handle rests on the floor.

3.4 With foam strip (A) (located under the netting) in position as shown, place attachment on front of nozzle (B).

Make sure arrow on end of attachment points in the direction as shown.

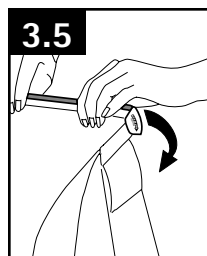
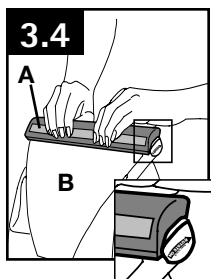

3.5 Push attachment against nozzle while rotating attachment downward until both ends snap into place.

(Note: Some force may be required to rotate and snap attachment into place.) Return carpet cleaner to upright position. Lower handle and replace Dirty Water Tank.

Raise handle to upright position and reposition Clean Water Solution Tank.

⚠ CAUTION ⚠

DO NOT USE THIS EXTRACTOR ON HARD FLOORS UNLESS YOU HAVE THE PROPER HARD FLOOR ATTACHMENT. USING THIS MACHINE ON HARD FLOORS WITHOUT PROPER ATTACHMENT MAY SCRATCH OR DAMAGE YOUR FLOOR.

TO CLEAN BARE FLOORS

• IMPORTANT •

Read Before you begin cleaning. Do not use the SteamVac® cleaner on hardwood floors.

Fill Clean Water Solution Tank with HOOVER® detergent (available at additional cost if not included with your model) according to instruction on page 8.

Do not use any type of wax with your SteamVac® cleaner.

Move speed selector to the Lo or HI position for scrubbing or OFF if scrubbing is not desired.

Dry hands and plug cleaner into a properly grounded outlet.

Step on handle release pedal and lower handle to operating position; turn cleaner ON.

To release detergent, press trigger. Slowly move cleaner forward and backward over area to be cleaned.

To pick up dirty solution, release trigger and slowly move cleaner over area where solution has just been dispersed. Use both forward and reverse strokes.

Remove attachment from nozzle and rinse in clean water. Do not remove plastic screen or foam from attachment.

⚠ CAUTION ⚠

DO NOT USE THIS EXTRACTOR ON HARD FLOORS UNLESS YOU HAVE THE PROPER HARD FLOOR ATTACHMENT. USING THIS MACHINE ON HARD FLOORS WITHOUT PROPER ATTACHMENT MAY SCRATCH OR DAMAGE YOUR FLOOR.

4. TOOLS

USING THE TOOLS (Available on select models only)

A. Powered Hand Tool has rotating brushes for extra scrubbing action on small carpet areas, carpeted stairs and upholstery.

B. Stair/Upholstery Nozzle has a built-in brush to help provide the scrubbing action some spots may need for removal.

C. Nozzle Cleaning Tool for removing lint and/or debris from nozzle before storage

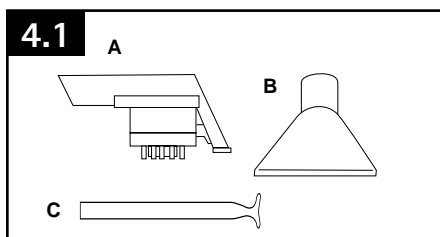

HOW TO ATTACH HOSE (Available on select models only)

⚠ CAUTION ⚠

To reduce the risk of injury from moving parts, unplug cleaner.

4.2 To prevent possible leaking, remove Clean Water Solution Tank by pressing down on tank handle (D) and pulling forward; set tank aside (do not set tank on furniture).

Remove hose from storage rack.

Step on handle release pedal and lower carpet cleaner handle until it rests on the floor.

Unlatch back part of Dirty Water Tank and remove lid.

4.3 Pull Dirty Water Tank front panel (E) up one inch then rotate forward so it is horizontal to floor.

4.4 Replace panel with converter (F). Slide converter halfway down opening until it is firmly in place.

4.5 Before connecting tube (G) to cleaner, make sure black tabs are extended by pulling collar toward tube.

Open door on hood labeled "Stair/upholstery Cleaning Connection". Press round solution tube connector onto round projection inside door. Press connector collar down firmly to ensure that it is fully connected.

4.6 The tank replaces in a hinge-like manner. Position front of lid under tabs (H) on front of tank. Rotate lid down onto tank.

Make sure lid is secure on all sides before cleaning.

For full suction, it is important that the Dirty Water Tank lid is properly secured before cleaning.

Reverse procedure to remove hose and solution tube.

Raise carpet cleaner handle to upright position.

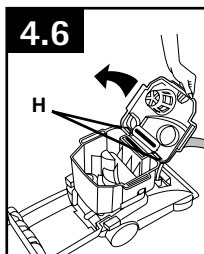
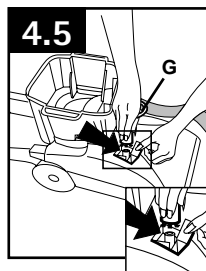
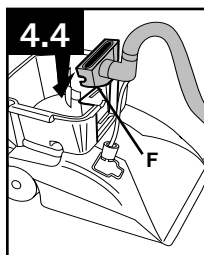
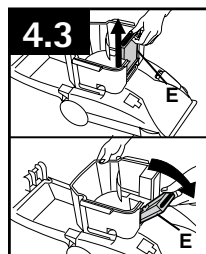
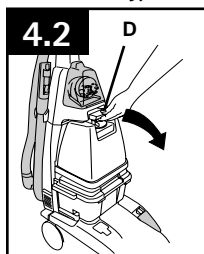

HOW TO ATTACH TOOL

(Available on select models only)

▲ CAUTION ▲

To reduce the risk of injury from moving parts, unplug cleaner.

All tools connect to the hose in the same manner.

4.7 Attach tool to connector end of hose by sliding it onto connector until the tab (I) locks it securely.

Using your thumb, push forward and up on the latch (J) to remove tool as shown.

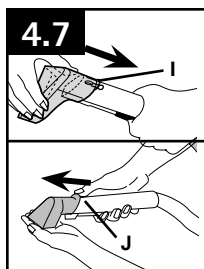

BEFORE USING TOOL (Available on select models only)

It may be necessary to remove air from the system (“prime the pump”) so the clean solution will flow to the tool. Follow these steps:

1. Attach tool to hose and turn the carpet cleaner ON.
2. Put the tool on a hard surface or against your hand to block off the suction.
3. Wait a few seconds (can take up to 15 seconds). Then squeeze the trigger and begin cleaning.

CLEANING CARPETED STAIRS

(Tool available on select models only)

Place handle in upright position. Agitator brushes will not rotate while handle is in upright position.

Fill Clean Water Solution Tank with HOOVER® Detergent according to instructions on pages 8.

Attach tool to end of hose.

Hose length may require that machine be placed at the top of the stairs to clean upper half of stairway and at bottom of stairs to clean lower half.

To prevent machine from falling, use extra caution when cleaning on stairs.

• IMPORTANT •

Do not place carpet cleaner on stairs.
Do not point tools toward people or pets.

Dry hands and plug carpet cleaner into a properly grounded outlet.

Turn carpet cleaner ON. If necessary, refer to “Before Using Tool” section to remove air from system.

4.8 Pre-spray the carpeted stair by holding the tool (A or B in Fig. 4.1) about one inch above the carpet and push it forward while pressing the trigger (equals one wet stroke).

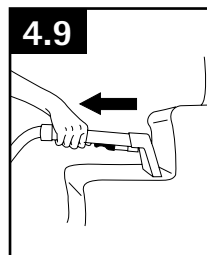
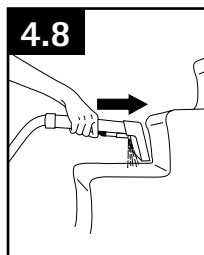

4.9 Position tool against the riser and slightly press it into carpet pile. Press the trigger and pull the tool slowly over the carpet (second wet stroke). Release trigger at end of stroke.

Lift tool, and position it against riser. Pull tool slowly over carpet without pressing trigger (dry stroke).

It is best to alternate wet and dry strokes as described above. End with more dry strokes to aid in faster drying of carpet.

Overlap strokes by 1/2 inch to help prevent streaking.

To avoid saturating carpet, do not use more than 4 wet strokes over any one area. Always end with dry strokes.

If additional cleaning is necessary, wait until the carpet is completely dry before using the tool again.

CLEANING UPHOLSTERY

(Tool available on select models only)

4.10 Be sure to check the cleaning code on your upholstery. **Use your HOOVER® SteamVac® carpet cleaner only on upholstery marked “W” or “W/S”.**

Place handle in upright position. Agitator brushes will not rotate while handle is in upright position.

Fill Clean Water Solution Tank with HOOVER® Detergent according to instructions on page 8.

Attach tool to end of hose.

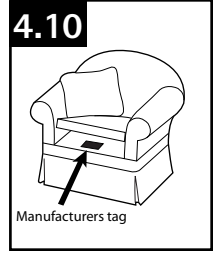

• IMPORTANT •

Do not point tools toward people or pets.

Dry hands and plug carpet cleaner into a properly grounded outlet.

Turn carpet cleaner on. If necessary, refer to “Before using tool” section to remove air from system.

4.11 Gently press the tool onto the fabric. Press the trigger and slowly pull the nozzle over the fabric.

Overlap strokes by 1/2 inch to help prevent streaking.

Make additional strokes without pressing the trigger to remove more moisture.

To clean in corners or creases, lift the tool one-half inch from the fabric and press the solution trigger.

Vacuum up the solution with the tool without pressing the trigger.

4.12 For heavily soiled areas, it may be necessary to repeat the cleaning process. Make crisscrossing strokes to the original pattern; overlap each pass.

Make no more than 2 passes with the solution over any one area to prevent over-wetting and damage to fabric.

If additional cleaning is necessary, wait until the upholstery is completely dry before using the tool again.

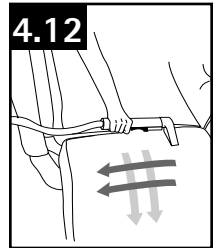
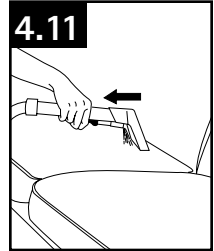

AFTER USING TOOL

(Available on select models only)

Drain suction hose by turning carpet cleaner ON and holding end of hose up for several seconds. Do not press trigger.

Disconnect carpet cleaner from electrical outlet.

4.13 Drain solution hose by placing round end in sink and raising nozzle above your head. Press the trigger.

Proceed with steps in "After cleaning" section of manual.

4.14 Occasionally, debris may become lodged inside of the hose at the converter end (L). To clean out the hose, lift bottom of converter clip (M) with a screwdriver and remove clip. Remove debris as shown.

4.15 Snap clip back into position making sure solution hose (N) is not pinched and moves freely.

4.16 Replace Dirty Water Tank front panel (O). Rotate panel upward then push down until it snaps firmly in place. For full suction it is important that the front panel is properly secured before cleaning floor.

4.17 If the front panel is accidentally removed from the tank, it can be easily re-attached. Slide the panel into the channels (P) and firmly push down until panel snaps into place.

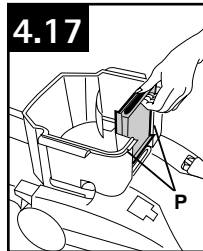
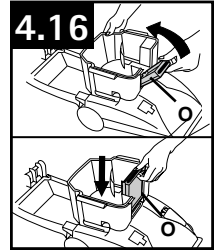
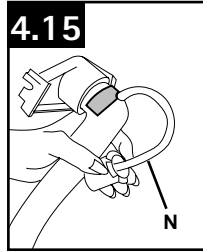
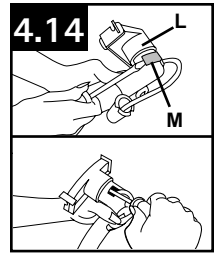

AFTER CLEANING

Allow carpet or upholstery to dry. To help prevent matting and resoiling the carpet, keep children and pets away from surface until it is completely dry. If it is necessary to walk on damp carpet, place towels or white cloths on the traffic areas.

If furniture must be replaced before the carpet is dry, use plastic or aluminum foil pads under legs of furniture so metal slides or wood finishes will not stain the carpet.

If desired, the carpet may be rinsed. Rinsing is not necessary for cleaning, but it may improve the surface's appearance after it is dry.

4.18 Empty tanks, rinse with clear water and let air dry. Rinse the Clean Water Solution Tank cap and Dirty Water Tank lid and let air dry.

Remove debris from Dirty Water Tank filter and rinse with clean water.

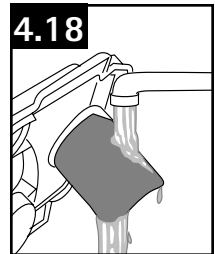

• IMPORTANT •

If the filter must be removed for cleaning, it is easier to replace if the filter is wet.

Vacuum thoroughly after carpet has completely dried. This will help reduce any shading left by the carpet cleaner's brushes.

5. MAINTENANCE

Familiarize yourself with these home maintenance tasks as proper use and care of your cleaner will ensure continued cleaning effectiveness.

Any other servicing should be done by an authorized service representative.

NOZZLE: How to Clean (Available on select models only)

If lint or other debris becomes lodged in nozzle, do not attempt to remove nozzle cover.

Pour one to two cups of clear water on a non-carpeted floor. Do not pour water onto a wood floor.

Pick up water with your SteamVac® carpet cleaner. Repeat as necessary until debris is flushed out of nozzle.

Some models have a nozzle clean-out tool for removing debris.

5.1 To use the tool: Disconnect carpet cleaner from electrical outlet. Slide tool into nozzle and remove debris as shown.

To clean the outside of the machine, wipe off dirt with a cloth dampened in warm water and mild detergent. **Do not use solvent or petroleum based products to clean the machine.**

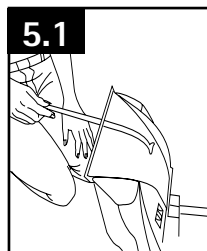

BRUSHES: How to Change and Clean

Your carpet cleaner is equipped with removable brushes for easy cleaning.

▲ CAUTION ▲

To reduce the risk of injury from moving parts, unplug cleaner before servicing.

How to Remove

To prevent possible leaking, remove Clean Water Solution Tank and Dirty Water Tank. Set tanks aside. Press handle release pedal to lower handle. Turn cleaner over so bottom is facing up.

5.2 Grasp inner portion of brush (A) and pull brush assembly out slightly to reveal latches (B).

5.3 Press all four latches (B) and pull brush block out. The brushes can be cleaned under running water.

How to Replace

5.4 Align posts (C) on both ends of brush assembly with slots (D) in cleaner housing.

Make sure that square post (E) also aligns with square hole (F). Turn brushes slightly until post fits easily into hole.

Press brush assembly firmly to snap into place.

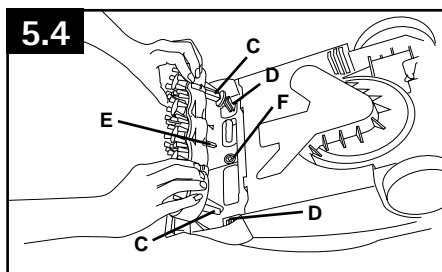
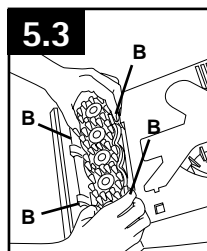
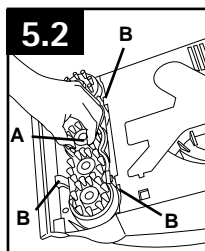

STORAGE

Before storing:

- Empty Clean Water Solution Tank and rinse thoroughly with clean water.
- Replace empty Clean Water Solution Tank and turn carpet cleaner ON. Squeeze trigger and push carpet cleaner forward and back several times to expel any solution remaining in the carpet cleaner's system. (Do not use carpet cleaner on wood floors.)
- Empty Dirty Water Tank and rinse thoroughly with clean water.

Allow brushes and underside of carpet cleaner to air dry thoroughly before storing carpet cleaner on a carpeted or wood surface.

Do not store carpet cleaner with a full Clean Water Solution Tank in place.

LUBRICATION

The motor is equipped with bearings that contain sufficient lubrication for the life of the motor. The addition of lubricant could cause damage. Therefore, do not add lubricant to motor bearings.

6. TROUBLESHOOTING

If a minor problem occurs, it usually can be solved quite easily when the cause is found by using the checklist below.

Any other servicing should be done by an authorized service representative.

WARNING

To reduce risk of personal injury - unplug cleaner before servicing.

PROBLEM	POSSIBLE CAUSE	POSSIBLE SOLUTION
Cleaner won't run.	<ol style="list-style-type: none">1. Not firmly plugged in.2. No voltage in wall plug.3. Blown fuse or tripped breaker.	<ol style="list-style-type: none">1. Plug unit in firmly.2. Check fuse or breaker in home.3. Replace fuse or reset breaker in home.
Low suction.	<ol style="list-style-type: none">1. Dirty Water Tank full/ automatic shut off engaged.2. Blockage in tool on end of hose.3. Dirty Water Tank lid not on correctly.4. Dirty Water Tank front panel not replaced after stair or upholstery cleaning.	<ol style="list-style-type: none">1. Remove and empty Dirty Water Tank.2. Remove tool and clear blockage.3. Make sure lid is on securely (p.9).4. Replace Dirty Water Tank front panel (p.8).
Clean Water Solution Tank won't dispense.	<ol style="list-style-type: none">1. Clean Water Solution Tank not firmly in place.2. Clean Water Solution Tank empty.3. Dirty Water Tank lid not on correctly.4. Pump needs to be "primed" (when using tool).	<ol style="list-style-type: none">1. Make sure tank is securely locked in position.2. Refill tank according to instructions for surface being cleaned.3. Make sure lid is firmly in place.4. See "Before Using Tool" section.
Brushes/brush indicator won't rotate during floor cleaning.	<ol style="list-style-type: none">1. Indicator screen dirty.2. Speed selector on OFF.	<ol style="list-style-type: none">1. Remove clear cover over indicator and clean screen; replace cover.2. Move speed selector to Low or Hi.

HELPFUL REMINDERS



Unplug the cleaner before doing any of the following.

- Use HOOVER® brand detergents; others may cause excessive foam.
- 6.1 Push recovery tank front panel completely down when cleaning floors.
- 6.2 Secure Dirty Water Tank lid on all sides before cleaning.
- Empty Dirty Water Tank when full or when automatic shut-off engages.
- Use extra dry strokes to aid in faster drying of the carpet.

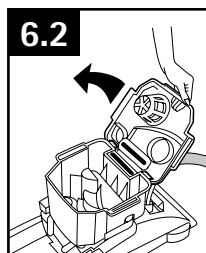
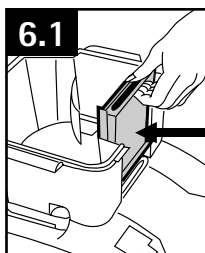

7. SERVICE

To obtain approved Hoover® service and genuine Hoover® parts, locate the nearest Authorized Hoover® Warranty Service Dealer (Depot) by:

- Checking the Yellow Pages under “Vacuum Cleaners” or “Household”.
- Visit our website at hoover.com (U.S. Customers) or hoover.ca (Canadian customers). Follow the service center link to find the service outlet nearest you.
- For an automated referral of authorized service outlet locations call 1-800-944-9200.

Do not send your vacuum to Hoover®, Inc., Company in Glenwillow for service. This will only result in delay.

If you need further assistance:





To speak with a customer service representative call 1-800-263-6376; Mon-Fri 8am-7pm EST. In Canada, contact Hoover® Canada, Toronto: 755 Progress Ave., Scarborough, ON M1H 2W7 OR Hoover® Canada, Edmonton: 18129-111 Ave., Edmonton, AB T5W 2P2, Phone: 1-800-263-6376, Mon-Fri 8am-7pm EST. Always identify your vacuum by the complete model number when requesting information or ordering parts. (The model number appears on the bottom of the vacuum.)

Please do not return this product to the store.

8. CLEANING PRODUCTS

WARNING: To reduce the risk of fire and electric shock due to internal component damage, use only Hoover® cleaning products and Hoover® hard surface attachments intended for use with the appliance as noted below.

Hoover® Cleaning Product Guide

Product Name	 Deep Cleansing	 Premium Pet	 Oxy	 Anti-Allergen ¹	 Hard Floor	Hoover Platinum Collection® Professional Strength	Hoover Platinum Collection® Pet Plus
Hoover® Quick & Light™	✓	✓	✓	✓		✓	✓
Hoover® SteamVac®	✓	✓	✓	✓	✓ ²	✓	✓
Hoover® MaxExtract® Dual V®	✓	✓	✓	✓	✓ ³	✓	✓
Hoover® MaxExtract® Dual V® All Terrain	✓	✓	✓	✓	✓	✓	✓
Hoover Platinum Collection®	✓	✓	✓	✓		✓	✓
Hoover® FloorMate®					✓		

¹ Allergens: pollen, pet dander, dirt, and dust.

² When cleaning a hard surface, the Hoover® hard surface attachment below must be used (optional if not included):
5 Brush/Dual Brush Hoover® part # 48417008.

³ When cleaning a hard surface, the optional Hoover® hard surface attachment below must be used:
6 Brush Hoover® part # 36419008
5 Brush Hoover® part # 48417007.

For optimal performance use Hoover® brand detergents, wipes, and spot cleaners available at Hoover.com and retailers nationwide.



9. WARRANTY

LIMITED ONE YEAR WARRANTY

(Domestic Use)

WHAT THIS WARRANTY COVERS

When used and maintained in normal household use and in accordance with the Owner's Manual, your HOOVER® product is warranted against original defects in material and workmanship for a full one year from date of purchase (the "Warranty Period"). During the Warranty Period, Hoover® will provide labor and parts, at no cost to you, to correct any such defect in products purchased in the United States, U.S. Military Exchanges and Canada.

HOW TO MAKE A WARRANTY CLAIM

If this product is not as warranted, take or send the product to either a Hoover® Sales and Service Center or Hoover® Authorized Warranty Service Dealer along with proof of purchase. For an automated referral to authorized service outlets in the U.S.A., phone: 1-800-944-9200 OR visit Hoover® online at www.hoover.com. For additional assistance or information concerning this Warranty or the availability of warranty service outlets, phone the Hoover® Consumer Response Center, Phone 1-800-263-6376, Mon-Fri 8am-7pm EST. In Canada, contact Hoover® Canada, Carson Building, 100 Carson St., Etobicoke, Ontario M8W 3R9, Phone: 1-800-263-6376, Mon-Fri 8am-7pm EST.

WHAT THIS WARRANTY DOES NOT COVER

This Warranty does not cover: use of the product in a commercial operation (such as maid, janitorial and equipment rental services), improper maintenance of the product, damage due to misuse, acts of God, nature, vandalism or other acts beyond the control of Hoover®, owner's acts or omissions, use outside the country in which the product was initially purchased and resales of the product by the original owner. This warranty does not cover pick up, delivery, transportation or house

calls. However, if you mail your product to a Hoover® Sales and Service Center for warranty service, cost of shipping will be paid one way.

This warranty does not apply to products purchased outside the United States, including its territories and possessions, outside a U.S. Military Exchange and outside of Canada. This warranty does not cover products purchased from a party that is not an authorized retailer, dealer, or distributor of Hoover® products.

OTHER IMPORTANT TERMS

This Warranty is not transferable and may not be assigned. This Warranty shall be governed and construed under the laws of the state of Ohio. The Warranty Period will not be extended by any replacement or repair performed under this Warranty.

THIS WARRANTY IS THE EXCLUSIVE WARRANTY AND REMEDY PROVIDED BY HOOVER®. ALL OTHER WARRANTIES, EXPRESSED OR IMPLIED, INCLUDING WARRANTIES OF MERCHANTABILITY OR FITNESS FOR PARTICULAR PURPOSE, ARE DISCLAIMED. IN NO EVENT WILL HOOVER® BE LIABLE FOR ANY SPECIAL, INDIRECT, INCIDENTAL OR CONSEQUENTIAL DAMAGES OF ANY KIND OR NATURE TO OWNER OR ANY PARTY CLAIMING THROUGH OWNER, WHETHER BASED IN CONTRACT, NEGLIGENCE, TORT OR STRICT PRODUCTS LIABILITY OR ARISING FROM ANY CAUSE WHATSOEVER. Some states do not allow the exclusion of consequential damages, so the above exclusion may not apply to you. This warranty gives you specific rights; you may also have others that vary from state to state.

MANUAL DEL PROPIETARIO

Instrucciones de Funcionamiento y Servicio



SteamVac

SpinScrub
The Multiple Brush System only from Hoover

www.hoover.com

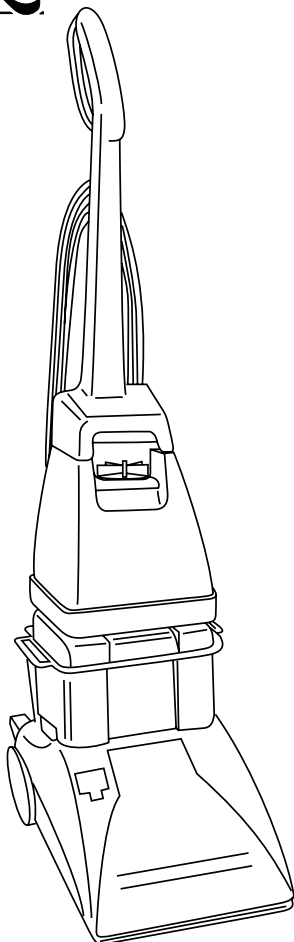

IMPORTANTE: LEA ATENTAMENTE ANTES DE ENSAMBLAR Y USAR.

¿Tiene alguna pregunta o inquietud? Para obtener asistencia, llame al Servicio de atención al cliente al 18009449200, de lunes a viernes, de 8 a.m. a 7 p.m., hora del ESTE, antes de devolver este producto a la tienda.

**ESTA ASPIRADORA PARA ALFOMBRAS ESTÁ DISEÑADA
PARA USO DOMÉSTICO.
EL USO COMERCIAL DE ESTE PRODUCTO ANULA LA GARANTÍA.**

Gracias por haber elegido un producto HOOVER®.

Anote los números completos de Código de fabricación en los espacios provistos.

MODELO _____

CÓDIGO DE FABRICACIÓN _____

Consejo: Adjunte su recibo de compra a este Manual del propietario. Para obtener el servicio de garantía de su producto HOOVER® puede requerirse la verificación de la fecha de compra.

Inscriba su producto en línea en Hoover.com, o llame al 1-800-263-6376 si prefiere hacerlo por teléfono.

 www.hoover.com
1-800-263-6376
USA and Canada

Techronic Floor Care Technology Limited
VACUUM CLEANER/ASPIRATEUR/ASPIRADORA
MODEL/MOÈLE/MODELO XXXXXXX
MFG. CODE XXXX
120 v. 60Hz.  18780
SERIES/SERIE/SERIE XXXXX
HOUSEHOLD TYPE/TYPO MENAJER/TIPO DOMESTICO
Distributed by HOOVER, Inc. Glenwillow OH 44139
Made in Mexico/Hecho au Mexique/Hecho en Mexico



CÓDIGO DE FABRICACIÓN

(Etiqueta ubicada debajo de la limpiadora)

ÍNDICE

Salvaguardias importantes	E3
Ensamblado de la aspiradora	E5
Funcionamiento	E7
Descripción de la aspiradora	E7
Los tanques	E8
Selector de velocidad de las escobillas	E9
Indicador de escobillas	E9
Cómo limpiar	E10
Antes de comenzar a limpiar	E10
Limpieza de alfombras	E10
Botón Clean Surge®	E11
Aspiración de derrames	E11
Limpieza de pisos sin alfombras	E12
Accesorios	E13
Uso de los accesorios	E13
Cómo conectar el accesorio	E14
Antes de usar los accesorios	E14
Limpieza de escaleras alfombradas	E14
Limpieza de tapizados	E15
Después de usar el accesorio	E16
Después de limpiar	E16
Mantenimiento	E17
Boquilla	E17
Escobillas	E17
Almacenamiento	E18
Lubricación	E18
Solución de problemas	E18
Recordatorios útiles	E19
Servicio	E19
Productos de limpieza	E20
Garantía	E21

Si necesita ayuda:

Visite nuestro sitio web en www.hoover.com. Haga clic en el enlace que permite localizar los vendedores autorizados Hoover® para encontrar el vendedor más cercano, o marque el 1-800-944-9200 para escuchar un mensaje indicando la dirección de los vendedores autorizados Hoover® (sólo en ee. Uu.) O para hablar con un representante de atención al cliente (de 8 am a 7 pm, hora estándar del este, de lunes a viernes).

Por favor, no devuelva este producto a la tienda.

¡SALVAGUARDIAS IMPORTANTES! ¡GUARDE ESTAS INSTRUCCIONES!

Al usar un aparato eléctrico, observe siempre las precauciones básicas, incluyendo las siguientes:

LEA TODAS LAS INSTRUCCIONES ANTES DE USAR ESTE APARATO

ADVERTENCIA: PARA REDUCIR, EL RIESGO DE INCENDIOS, CHOQUES ELÉCTRICOS O LESIONES:

- Para evitar daños a los componentes internos, use únicamente productos de limpieza Hoover® diseñados para uso con este aparato. (Vea la sección Productos de limpieza de este manual).
- Use únicamente en superficies humedecidas por el proceso de limpieza o en derrames pequeños. No sumerja el producto.
- Conecte el aparato únicamente a una toma de corriente con una conexión a tierra adecuada. Vea “Instrucciones de conexión a tierra”.
- No limpie sobre tomas de corriente eléctrica ubicadas en el piso.
- No use la unidad sin los tanques en su lugar.
- Tenga especial cuidado al limpiar escaleras. No coloque la limpiadora para alfombras en escaleras.
- Use la limpiadora únicamente con el fin para el cual fue diseñada, como se describe en las instrucciones.
- Use únicamente los accesorios recomendados por Hoover®; el uso de otros accesorios puede ser peligroso.
- No se recomienda el uso de un cordón de extensión. Si es indispensable utilizar un cordón de extensión, use un cordón de, al menos, 3 hilos, calibre 16, con un enchufe de 3 clavijas de conexión a tierra y un receptáculo de 3 polos compatible con el enchufe de la máquina.
- Desenchufe la limpiadora para alfombras de la toma de corriente cuando no la utilice. Apague todos los controles antes de desenchufarla.
- Desenchufe la limpiadora antes de conectar el accesorio de mano turboaccionado.
- Siempre desconecte el cordón de la toma de corriente eléctrica antes de realizar el mantenimiento de la limpiadora para alfombras.
- No la desenchufe tirando del cordón. Para desenchufarla, sujete el enchufe, no el cordón. Nunca manipule el enchufe ni el aparato con las manos húmedas.
- No tire del cordón ni traslade el aparato jalando del cordón, ni tampoco lo use como manija; no cierre la puerta cuando el cordón está atravesado ni tire de este alrededor de bordes o esquinas filosos. No haga funcionar el aparato encima del cordón. Mantenga el cordón lejos de superficies calientes.
- No use este aparato con un cordón o enchufe dañado. Si el aparato no está funcionando adecuadamente, se dejó caer, se dañó, se dejó a la intemperie, o se dejó caer dentro del agua, llévelo a un Centro de ventas y de servicio de Hoover® o a un Concesionario autorizado de servicio de garantía de Hoover®.
- Se requiere una supervisión estricta cuando este aparato es usado por niños o cerca de estos. No permita que la limpiadora para alfombras se utilice como un juguete ni que funcione sin supervisión en ningún momento.
- Se requiere una supervisión estricta cuando este aparato es usado por niños o cerca de estos. No permita que la limpiadora para alfombras se utilice como un juguete ni que funcione sin supervisión en ningún momento.
- No apunte los accesorios en dirección a las personas ni a las mascotas.
- Use únicamente limpiadores para pisos comercialmente disponibles diseñados para aplicación en la máquina. No use ningún tipo de cera con la limpiadora para alfombras.

- Para ayudar a reducir el tiempo de secado, asegúrese de que el área esté bien ventilada al usar detergentes y otros limpiadores con esta máquina.
- Mantenga los detergentes y otros limpiadores fuera del alcance de los niños.
- No use este aparato para aspirar líquidos inflamables o combustibles, como gasolina, ni lo use en áreas donde dichos líquidos pudieran estar presentes.
- No aspire blanqueadores con cloro, limpiadores de drenaje, gasolina ni ningún otro material tóxico con este aparato.
- No aspire ningún objeto que se esté quemando o que libere humo, como cigarrillos, fósforos o cenizas calientes.
- Evite aspirar objetos duros y filosos con la limpiadora para alfombras, ya que pueden dañarla.
- Mantenga el cabello, la ropa holgada, los dedos, los pies y todas las partes del cuerpo fuera de las aberturas y otras piezas en movimiento.
- Use el aparato únicamente en interiores.
- No coloque ningún objeto en las aberturas. No use este aparato con ninguna abertura obstruida; manténgalo libre de suciedad, pelusa, cabello o cualquier objeto que pueda reducir el flujo de aire.
- Para ayudar a evitar que las superficies queden opacas o se vuelvan a ensuciar, evite el contacto con las alfombras hasta que estén secas. Mantenga a los niños y a las mascotas lejos de las alfombras hasta que estén completamente secas.
- Guarde el aparato en un lugar seco. No exponga la máquina a temperaturas de congelamiento.
- No deje el aparato sin supervisión cuando esté enchufado.
- NO UTILICE ESTA ASPIRADORA EXTRACTORA EN SUELOS DUREOS, A MENOS QUE TENGA EL ACCESORIO PARA SUELOS DUREOS ADECUADO. UTILIZADO EN SUELOS DUREOS SIN EL ACCESORIO APROPIADO, ESTE APARATO PUEDE RAYAR O DAÑAR SU SUPERFICIE.

INSTRUCCIONES DE CONEXIÓN A TIERRA

Este aparato debe estar conectado a tierra. En caso de desperfecto o falla, la conexión a tierra ofrece un circuito de menor resistencia para la corriente eléctrica a fin de reducir el riesgo de choque eléctrico. Este aparato tiene un cordón con un conductor de conexión a tierra del equipo (C) y un enchufe de conexión a tierra (A). El enchufe debe estar enchufado en una toma de corriente (B) adecuada correctamente instalada y conectada a tierra de acuerdo con todos los códigos y ordenanzas locales.

PELIGRO: La conexión inadecuada del conductor de conexión a tierra del equipo puede ocasionar un riesgo de choque eléctrico. Consulte a un electricista calificado o al personal de mantenimiento si no está seguro de que la toma de corriente está conectada a tierra en forma adecuada. No modifique el enchufe suministrado con el aparato; si no calza en la toma de corriente, haga que un electricista calificado instale una toma de corriente adecuada. Este aparato es apto para uso en un circuito nominal de 120 voltios y tiene un enchufe de conexión a tierra similar al enchufe (A) que se ilustra en el diagrama (Fig. 1). Si no se dispone de una toma de corriente con una conexión a tierra adecuada (Fig. 2), se puede usar un adaptador temporal (D) para conectar este enchufe a un receptáculo de 2 polos (E). El adaptador temporal debe utilizarse únicamente hasta que un electricista calificado pueda instalar una toma de corriente con una conexión a tierra adecuada (B) (Fig. 1). La oreja, patilla o dispositivo similar rígido de color verde (F) que sale del adaptador debe conectarse a una conexión a tierra permanente (G), como la tapa de la caja de una toma de corriente con una conexión a tierra adecuada (Fig. 2). Cuando se use el adaptador, debe mantenerse en su lugar con un tornillo de metal. **NOTA:** En Canadá, el Código Eléctrico Canadiense (Canadian Electrical Code) no permite el uso de adaptadores temporales.

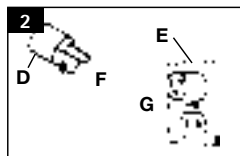
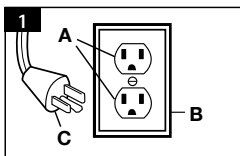

1. ENSAMBLADO DE LA ASPIRADORA

CONTENIDO DE LA CAJA

1.1

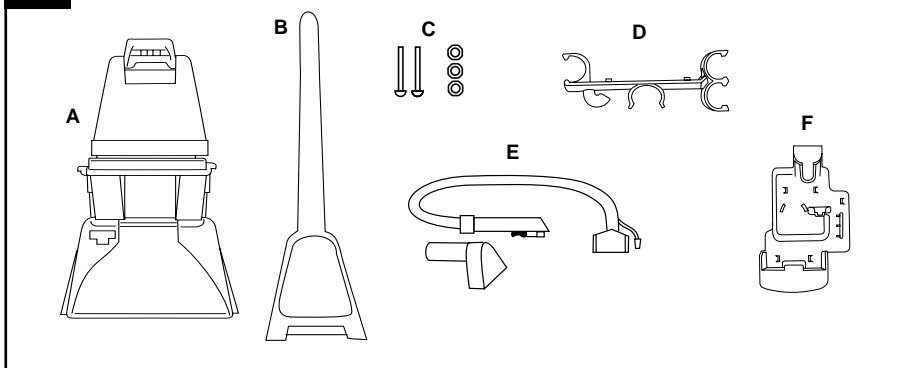

- A. Cuerpo de la limpiadora para alfombras
- B. Mango superior
- C. Pernos y tuercas
- D. Sujetador para la manguera*
- E. Manguera*
- F. Sujetador del mango con tornillo del mango*

*El accesorio varía según el modelo.

Retire todas las piezas de la caja e identifique cada artículo que se muestra.

Asegúrese de ubicar todas las piezas antes de eliminar el embalaje.

NOTA: Se requiere un destornillador de estrella (Phillips) para el ensamblaje.

Los artículos se venden por separado. Disponibles para compra en hoover.com.

PARA COLOCAR EL MANGO

1.2 Con el gancho para el cordón en la parte posterior de la limpiadora para alfombras, empuje el mango superior hacia abajo, sobre el mango inferior. Empuje los pernos para introducirlos en los agujeros de la parte delantera del mango, pero no coloque las tuercas todavía. Si los pernos no entran fácilmente en los agujeros, esto significa que no se ha empujado completamente el mango hacia abajo.

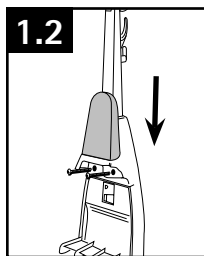

COLOQUE EL SUJETADOR PARA MANGUERA

(en algunos modelos)

1.3 Deslice el sujetador para la manguera sobre los tornillos en la parte posterior de la máquina. Ahora, coloque las tuercas en su lugar y use un destornillador para ajustarlas.

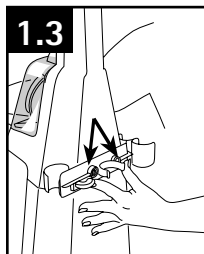

COLOQUE EL SUJETADOR DE ACCESORIOS

(en algunos modelos)

1.4 Retire la boquilla para tapizados y el tornillo del sujetador para accesorios. Introduzca las lengüetas. Deslice hacia abajo. Introduzca el tornillo en y apriételo con un destornillador.

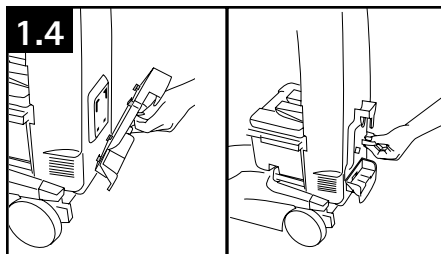

PARA GUARDAR LA MANGUERA

(en algunos modelos)

1.5 Comience con el extremo del convertidor de la manguera (H). Coloque el convertidor sobre la lengüeta cerca del sujetador de accesorios (I). Presione el convertidor con fuerza para que encaje en su lugar. Presione el tubo de solución (G) en el clip que se encuentra junto al convertidor, como se muestra.

1.6 Enrolle la manguera alrededor del gancho, en el mango superior (K). Presione la manguera sobre los clips, en el sujetador superior para la manguera (L).

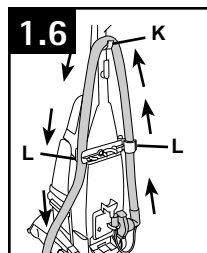
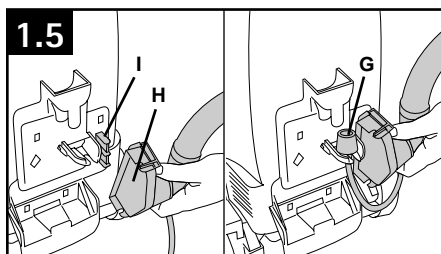

PARA GUARDAR LOS ACCESORIOS

(en algunos modelos)

Accesorio de limpieza

1.7 Para guardar el accesorio de limpieza, abra la puerta del accesorio, coloque la boquilla en la abrazadera y asegúrela firmemente en su posición. Para retirarla, invierta este procedimiento.

Puerta desprendible

1.8 La tapa del accesorio ha sido diseñada con una función "desprendible" que permite que se suelte si se empuja demasiado para abrirla. Para volver a colocarla, alinee las bisagras de la tapa con las ranuras en los lados del área de almacenamiento del accesorio. Empuje la tapa hacia abajo para asegurarla en su lugar.

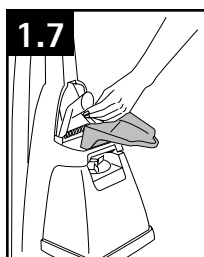

2. FUNCIONAMIENTO

DESCRIPCIÓN DE LA ASPIRADORA

1. Empuñadura del mango
2. Botón Clean Surge™*
3. Manguera*
4. Cubierta del tanque de solución limpia/ taza medidora
5. Almacenamiento delantero del accesorio*
6. Mango de transporte
7. Tanque de solución limpia
8. Tapa del tanque de recuperación
9. Tanque de recuperación
10. Pedal para soltar el mango
11. Selector de velocidad de las escobillas: HI, LO, u OFF
12. Indicador de escobillas: rota cuando las escobillas giran
13. Cubierta
14. Conexión del tubo de solución*
15. Boquilla
16. Gatillo para la solución
17. Ganchos para el cordón
18. Ganchos para la manguera*
19. Sujetador para la manguera*
20. Clip para cordón
21. Trabas del tanque de recuperación
22. Pedal de encender/apagar
23. Boquilla para escaleras/ tapizados*

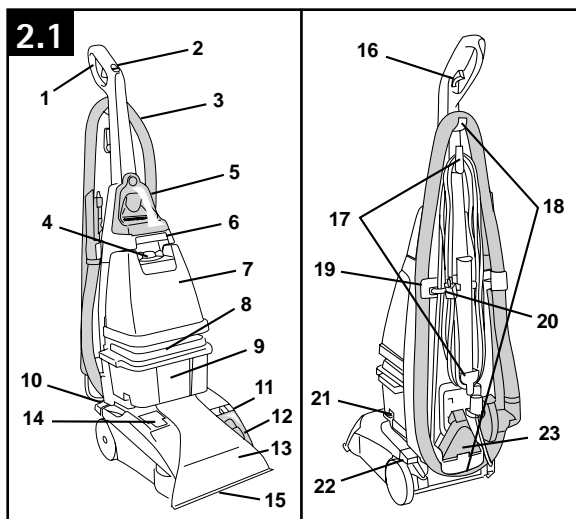

Haga funcionar la limpiadora solamente con el voltaje especificado en la placa de datos, que se encuentra en la parte inferior de la limpiadora.

Esta limpiadora está diseñada para uso doméstico.

*En algunos modelos

▲ PRECAUCIÓN ▲

NO UTILICE ESTA ASPIRADORA EXTRACTORA EN SUELOS DURES, A MENOS QUE TENGA EL ACCESORIO PARA SUELOS DURES ADECUADO. UTILIZADO EN SUELOS DURES SIN EL ACCESORIO APROPIADO, ESTE APARATO PUEDE RAYAR O DAÑAR SU SUPERFICIE.

TRANSPORTE DE LA LIMPIADORA

Para mover su limpiadora para alfombras de una habitación a otra, coloque el mango en posición vertical y trabada, incline la limpiadora hacia atrás, sobre las ruedas traseras y empuje hacia adelante.

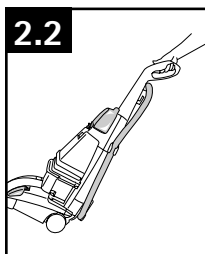

TRASLADO DE LA LIMPIADORA

También es posible levantar la limpiadora para alfombras colocando una mano debajo del mango del tanque de solución limpia superior, como se muestra.

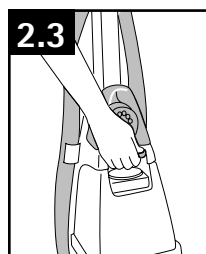

LOS TANQUES: TANQUE DE SOLUCIÓN LIMPIA

(tanque superior)

El tanque de solución limpia contiene la solución de limpieza que se dispersará sobre la superficie que se desea limpiar (vea “Productos de limpieza” en la página 20 para obtener detalles).

Cómo llenar

⚠ PRECAUCIÓN ⚠

Para reducir el riesgo de lesiones ocasionadas por piezas en movimiento, desenchufe la aspiradora.

Coloque el mango de la limpiadora para alfombras en posición vertical y trabada.

2.4 Para retirar el tanque, presione el mango hacia abajo y tirelo hacia adelante.

Traslade el tanque a un fregadero.

2.5 Gire la cubierta del tanque en sentido antihorario y levántelo para retirar la cubierta.

2.6 Dé vuelta a la cubierta (A) para usarla como taza medidora.

Usando la cubierta, mida la cantidad de detergente siguiendo el cuadro que aparece a continuación.

Cuadro de medición del tanque

Para alfombras, escaleras alfombradas y tapizados:	Llene la cubierta hasta la línea de llenado (5 onzas) con Detergente para alfombras/ tapizados HOOVER®.
Para pisos sin alfombra:	Llene la cubierta hasta la línea de llenado (5 onzas) con Solución de limpieza para pisos duros HOOVER®.

NOTA: Si utiliza detergente concentrado, asegúrese de seguir las instrucciones incluidas en la botella.

TANQUE DE RECUPERACIÓN

(tanque inferior)

Apagado automático

2.8 Cuando el tanque de recuperación (tanque inferior) está lleno, el mecanismo de apagado automático apaga la succión de la limpiadora para alfombras (la succión se reduce de manera significativa).

En ese momento, el disco flotante amarillo se eleva a la parte superior de la tapa del tanque de recuperación. La limpiadora ya no aspira más líquido, y el sonido del motor se vuelve mucho más agudo. Cuando esto ocurre, apague y desenchufe la máquina. Luego, vacíe el tanque de solución sucia antes de continuar usando la máquina.

Como vaciarlo

Pise el pedal para soltar el mango y baje el mango hasta que quede apoyado en el piso.

El modelo real puede no coincidir con las imágenes que se muestran.

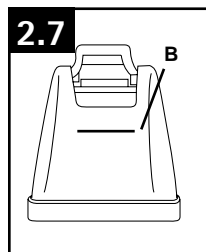
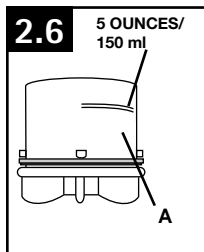
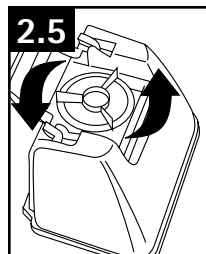
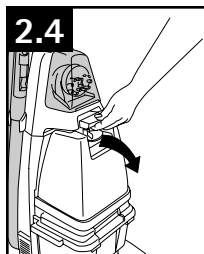

2.7 Vierta el detergente en el tanque. Llene el tanque hasta la línea de llenado (B) (1 galón) con agua caliente del grifo.

Para asegurar un rendimiento apropiado, use únicamente detergente de limpieza HOOVER® (vea la sección “Productos de limpieza” para obtener más detalles).

Para áreas de alto tránsito

Realice un tratamiento previo con el Rociador limpiador para manchas HOOVER®.

Si no tiene acceso al Rociador limpiador para manchas, duplique la cantidad de Detergente HOOVER® (use 2 medidas completas o 10 onzas por cada tanque de 1 galón). Si utiliza detergente ultraconcentrado, asegúrese de seguir las instrucciones incluidas en la botella.

Para limpiar escaleras o tapizados, retire la manguera invirtiendo el procedimiento (En algunos modelos) como se indica en la página 13.

2.9 Gire las trabas del tanque de recuperación (E) hacia afuera (una a cada lado del tanque).

Levante el tanque de la limpiadora para alfombras y tráselo a un fregadero o sumidero. Para volver a colocar el tanque, realice el procedimiento inverso.

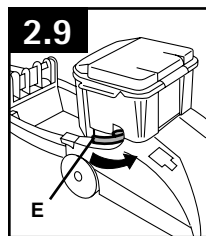
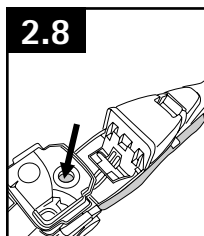

2.10 Desenganche la parte posterior de la tapa del tanque y retire la tapa. Vacíe el tanque. Vierta el agua sucia de la parte posterior del tanque (F).

La tapa se vuelve a colocar con un mecanismo de bisagra. Coloque la parte delantera de la tapa debajo de las lengüetas (G) en la parte delantera del tanque. Gire la tapa hacia abajo sobre el tanque. Asegúrese de que la tapa esté firme en todos los lados antes de colocar el tanque en la limpiadora.

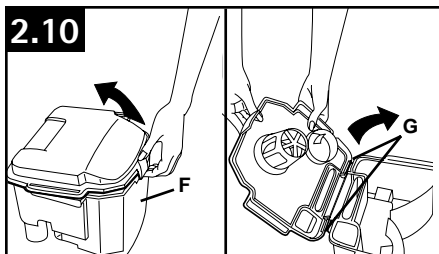

• IMPORTANTE •

Para garantizar una máxima capacidad de succión, es importante que la tapa del tanque de recuperación esté asegurada correctamente antes de limpiar.

SELECTOR DE VELOCIDAD DE LAS ESCOBILLAS

Su limpiadora para alfombras SteamVac® tiene tres posiciones de escobillas del agitador.

HI - para limpieza normal de alfombras y pisos sin alfombra;

LO - para limpieza suave de alfombras y pisos sin alfombra;

OFF - para limpieza de alfombras y pisos sin alfombra cuando no se requiere cepillado. (Por ejemplo, al aspirar derrames de líquidos. Vea la página 11.)

Deslice el botón del selector a la posición deseada antes de limpiar.

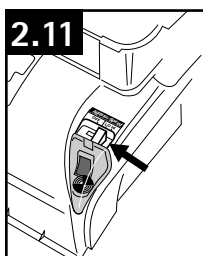

INDICADOR DE ESCOBILLAS

2.12 El indicador de escobillas rota (F) cuando la limpiadora para alfombras está encendida y las escobillas están girando.

Si el indicador no rota, y el patrón está visible (G) cuando la limpiadora para alfombras está encendida, las escobillas no están girando.

Existen tres razones por las cuales es posible que las escobillas no giren:

1. El selector de velocidad de las escobillas está apagado (vea la sección anterior);
2. El tubo de solución está conectado (En algunos modelos) (Fig. 4.5);
3. La pantalla del indicador de escobillas está sucia.

2.13 Para limpiar la pantalla (H), apague la limpiadora para alfombras y desconéctela de la toma de corriente eléctrica.

Retire la tapa transparente y limpie la pantalla con un paño húmedo. Encaje la tapa nuevamente en su posición.

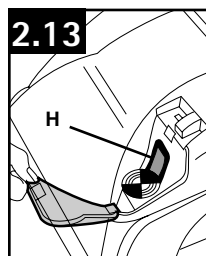
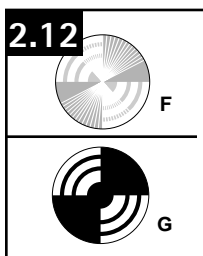

3. CÓMO LIMPIAR

ANTES DE COMENZAR A LIMPIAR

A. Aspire bien - En el caso de alfombras, use una aspiradora Hoover® con un agitador para obtener los mejores resultados. Limpie los tapizados con una aspiradora que tenga accesorios de limpieza. Use un accesorio para hendiduras para limpiar nudos y pliegues. No use la limpiadora para alfombras SteamVac™ como aspiradora en seco.

B. Para tapizados, consulte el código de limpieza - Use su limpiadora para alfombras SteamVac™ HOOVER® únicamente si la tela del tapizado está marcada con una "W" (para limpieza "húmeda") o "S/W" (para limpieza con "solvente/en seco" o "húmeda"). No limpie las telas marcadas con una "S" (únicamente para limpieza "con solvente/en seco"). Si su tapizado no tiene un código, solicite la ayuda de un profesional.

C. Realice una prueba para verificar que no destiña - Mezcle detergente y agua de acuerdo con las instrucciones incluidas en "Llene el tanque de solución limpia" en la página 10. Humedezca un paño blanco absorbente con la solución. Frote suavemente la superficie con el paño humedecido en un área pequeña y oculta. Espere diez minutos y con una toalla de papel o un paño blancos, verifique si la superficie se ha descolorado o el color se ha corrido. Si la superficie tiene más de un color, verifique todos los colores.

D. Al limpiar todo el piso, mueva los muebles fuera del área que se desea limpiar (es probable que esto no sea necesario si únicamente se limpian áreas de alto tránsito). En el caso de que los muebles sean demasiado pesados para moverlos, coloque papel de aluminio o papel encerado debajo de las patas. Esto evitará que los acabados de la madera manchen la alfombra. Sujete con alfileres los faldones de los muebles y los cortinados.

E. Realice un tratamiento previo de las manchas y de las áreas de alto tránsito con el Rociador

limpiador para manchas HOOVER®- Realice una prueba con el Rociador limpiador para manchas para verificar que no destiña rociando primero en un área oculta; espere diez minutos y absorba con toallas de papel o un paño blancos. Si no se observan cambios de color, aplique el Rociador limpiador para manchas en las manchas y en áreas de tránsito. Espere, al menos, diez minutos. Use su limpiadora para alfombras SteamVac™ para aspirar el Rociador limpiador para manchas y la mancha. Repita hasta que la mancha se haya eliminado; si es necesario, fregue cuidadosamente con una escobilla para fregar de uso doméstico.

No sature la alfombra ni el tapizado con Rociador limpiador para manchas.

Ninguna solución de limpieza elimina todas las manchas de todas las alfombras. La eliminación de manchas varía según el tipo de derrame, el tiempo transcurrido antes de eliminarla, el material de la alfombra y el tipo de alfombra.

F. Para evitar manchas, use papel de plástico o de aluminio para proteger las superficies de madera o de metal de la posibilidad de que sean rociadas con agua.

G. Para evitar que los pisos de madera debajo de las alfombras de área/la moqueta se humedezcan y se dañen, mueva las alfombras de área/la moqueta y colóquelas en una superficie que no sea de madera antes de lavarlas. Si es necesario enjuagar, tenga cuidado de no humedecer en exceso la alfombra ni el tapizado. Deje transcurrir un tiempo hasta que la alfombra o el tapizado se hayan secado completamente antes de limpiar y enjuagar. Para enjuagar, siga el mismo procedimiento de limpieza usando únicamente agua caliente del grifo sin detergente en el tanque de solución limpia superior.

H. Vacíe los tanques, aclare con agua limpia y deje secar al aire. Enjuague la cubierta del tanque de solución y la tapa del tanque de recuperación, y deje secar al aire.

LIMPIEZA DE ALFOMBRAS

Llene el tanque de solución limpia (tanque superior) con Detergente para alfombras/tapizados HOOVER® de acuerdo con las instrucciones incluidas en las página 8.

3.1 Mueva el selector de velocidad a LO para limpieza suave o HI para limpieza normal. Séquese las manos y enchufe el cordón en una toma de corriente con una conexión a tierra adecuada.

No limpie sobre tomas de corriente eléctrica ubicadas en el piso.

Para evitar caminar sobre la alfombra húmeda,

comience por el extremo de la habitación más alejado de la puerta o por el trayecto hacia el fregadero donde se vacían y llenan los tanques.

Pise el pedal para soltar el mango y baje el mango a la posición de funcionamiento; encienda la limpiadora para alfombras.

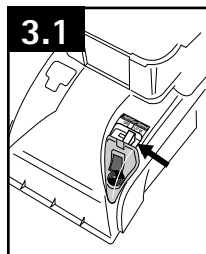

3.2 Oprima el gatillo (B) para liberar la solución de limpieza y empuje lentamente la limpiadora para alfombras hacia adelante (equivalente a una pasada húmeda).

Continúe oprimiendo el gatillo y tire lentamente de la limpiadora para alfombras hacia atrás en dirección a usted (segunda pasada húmeda). Suelte el gatillo y empuje lentamente la limpiadora para alfombras hacia adelante sobre un área donde recién se haya rociado la solución (pasada seca). Luego tire lentamente de la limpiadora para alfombras hacia atrás en dirección a usted sin oprimir el gatillo (pasada seca).

Superponga las pasadas 1 pulgada para ayudar a evitar la formación de vetas. Mantenga la boquilla plana sobre el piso tanto para las pasadas hacia adelante como hacia atrás.

3.3 Para lograr la limpieza más efectiva, limpie las habitaciones en secciones. Vea el diagrama (c). No use la misma técnica de limpieza que con una aspiradora.

Para áreas muy sucias, repita el movimiento de limpieza.

Para alfombras particularmente sucias o manchas, use la función Clean Surge®.

Evite saturar la alfombra como se describe a continuación.

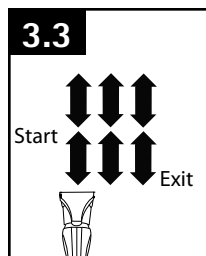
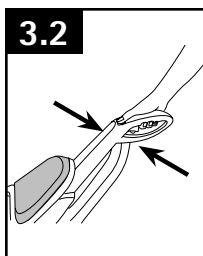

• IMPORTANTE •

Para evitar saturar la alfombra, no realice más de 4 pasadas húmedas sobre un área. Siempre finalice con pasadas secas.

Es mejor alternar pasadas húmedas y secas como se describe anteriormente.

Para obtener los mejores resultados de limpieza y para ayudar a que la alfombra se seque más rápido, finalice con más pasadas secas. (Continúe realizando pasadas secas hasta que se observe poca agua que pase por la tapa del tanque de recuperación).

BOTÓN CLEAN SURGE®

(en algunos modelos)

El botón Clean Surge® puede usarse para dispensar solución adicional al limpiar áreas particularmente sucias de la alfombra o manchas.

Para usarlo, presione el botón Clean Surge® mientras oprime el gatillo para la solución. Para un rociado normal de la solución, suelte el botón y continúe oprimiendo el gatillo para la solución.

ASPIRACIÓN DE DERRAMES

Su limpiadora para alfombras SteamVac® HOOVER® también puede utilizarse para aspirar pequeños derrames de líquidos (1 galón o menos, nunca deben exceder 1/4 pulgada de profundidad) en alfombras, tapizados o pisos sin alfombra.

Para obtener los mejores resultados, aspire los derrames inmediatamente colocando la boquilla para escaleras/tapizados justo por encima del derrame y succionando cualquier residuo que haya quedado sobre la alfombra. Si no se ha eliminado el derrame, coloque la boquilla para escaleras/tapizados o la boquilla para pisos con las escobillas apagadas frente al derrame, tire de la boquilla muy lentamente delante del derrame, usando únicamente la succión al principio. Repita con rociado y succión.

Al aspirar derrames en pisos sin alfombra, use únicamente la boquilla para pisos con el accesorio para pisos sin alfombra (disponible en algunos

modelos. El accesorio para pisos sin alfombra se vende por separado) en su lugar y el selector de velocidad de las escobillas en la posición OFF (esto ayudará a evitar que se disperse el derrame).

Si queda una mancha, la boquilla para escaleras/tapizados suele ser más eficaz para eliminarla. Si bien ninguna solución de limpieza puede eliminar completamente todas las manchas, estas pueden tratarse siguiendo las instrucciones proporcionadas por el fabricante de la alfombra, el tapizado o la superficie del piso sin alfombra que se está limpiando.

No use la limpiadora para alfombras SteamVac® para aspirar líquidos o sustancias químicas inflamables o combustibles.

LIMPIEZA DE PISOS SIN ALFOMBRAS

Cómo conectar el accesorio para pisos sin alfombras sin alfombras

(disponible a un costo adicional)

⚠ PRECAUCIÓN ⚠

Para reducir el riesgo de lesiones ocasionadas por piezas en movimiento, desenchufe la aspiradora.

Para evitar posibles fugas, retire el tanque de solución limpia y el tanque de recuperación antes de colocar el accesorio para pisos sin alfombras.

Consulte la Fig. 2.4 para retirar el tanque de solución limpia. Coloque el tanque a un lado (no apoye el tanque sobre un mueble).

Consulte la Fig. 2.9 para retirar el tanque de recuperación. Con el mango en posición vertical, incline la limpiadora hacia atrás de modo que el mango se apoye en el piso.

3.4 Con la tira de espuma (A) (que se encuentra debajo de la malla) en la posición que se muestra, coloque el accesorio en la parte delantera de la boquilla (B).

Asegúrese de que la flecha en el extremo del accesorio apunte en la dirección que se muestra.

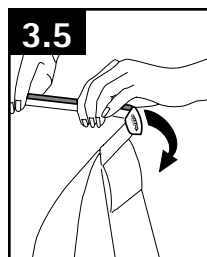
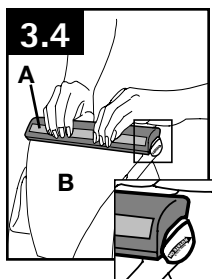

3.5 Empuje el accesorio contra la boquilla girando el accesorio hacia abajo hasta que ambos extremos encajen en su lugar.

(Nota: Es posible que se requiera un poco de fuerza para girar el accesorio y hacer que encaje en su lugar). Vuelva a colocar la limpiadora para alfombras en posición vertical. Baje el mango y vuelva a colocar el tanque de recuperación.

Levante el mango en posición vertical y vuelva a colocar el tanque de solución limpia.

⚠ PRECAUCIÓN ⚠

NO UTILICE ESTA ASPIRADORA EXTRACTORA EN SUELOS Duros, A MENOS QUE TENGA EL ACCESORIO PARA SUELOS Duros ADECUADO. UTILIZADO EN SUELOS Duros SIN EL ACCESORIO APROPIADO, ESTE APARATO PUEDE RAYAR O DAÑAR SU SUPERFICIE.

CÓMO LIMPIAR SUELOS Duros

• IMPORTANTE •

Lea la sección antes de comenzar a limpiar. No use la limpiadora para alfombras SteamVac® en pisos de madera dura.

Llene el tanque de solución limpia con Solución de limpieza para pisos duros HOOVER® (disponible a un costo adicional en caso de no estar incluido con su modelo) de acuerdo con las instrucciones incluidas en la página 8.

No use ningún tipo de cera con su limpiadora para alfombras SteamVac™.

Mueva el selector de velocidad a la posición LO o HI para fregar o a la posición OFF si no se desea fregar.

Séquese las manos y enchufe la limpiadora para alfombras en una toma de corriente con una conexión a tierra adecuada.

Pise el pedal para soltar el mango y baje el mango a la posición de funcionamiento; encienda la limpiadora para alfombras.

Para liberar la solución, presione el gatillo. Mueva lentamente la limpiadora para alfombras hacia adelante y hacia atrás sobre el área que se desea limpiar.

Para aspirar la solución sucia, suelte el gatillo y mueva lentamente la limpiadora para alfombras sobre el área donde se acaba de dispersar la solución. Realice pasadas tanto hacia adelante como hacia atrás.

Retire el accesorio de la boquilla y enjuáguelo con agua limpia. No retire la rejilla de plástico ni la espuma del accesorio.

⚠ PRECAUCIÓN ⚠

NO UTILICE ESTA ASPIRADORA EXTRACTORA EN SUELOS Duros, A MENOS QUE TENGA EL ACCESORIO PARA SUELOS Duros ADECUADO. UTILIZADO EN SUELOS Duros SIN EL ACCESORIO APROPIADO, ESTE APARATO PUEDE RAYAR O DAÑAR SU SUPERFICIE.

4. ACCESORIOS

USO DE LOS ACCESORIOS (en algunos modelos)

A. El accesorio de mano turboaccionado tiene escobillas giratorias para una acción de fregado adicional en áreas pequeñas de alfombras, escaleras alfombradas y tapizados.

B. La boquilla para escaleras/tapizados tiene una escobilla incorporada que ayuda a proporcionar la acción de fregado que puede ser necesaria para eliminar algunas manchas.

C. Accesorio de limpieza de boquillas para eliminar pelusas y/o residuos de la boquilla antes de guardarla.

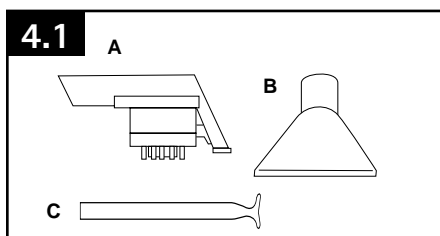

CÓMO CONECTAR LA MANGUERA (en algunos modelos)

⚠ PRECAUCIÓN ⚠

Para reducir el riesgo de lesiones ocasionadas por piezas en movimiento, desenchufe la aspiradora.

4.2 Para evitar posibles fugas, retire el tanque de solución limpia presionando el mango del tanque (D) hacia abajo y tirando hacia adelante; coloque el tanque a un lado (no apoye el tanque sobre un mueble).

Retire la manguera del soporte de almacenamiento.

Retirer le tuyau du support de rangement.

Pise el pedal para soltar el mango y baje el mango de la limpiadora para alfombras hasta que quede apoyado en el piso.

Desenganche la parte posterior del tanque de recuperación y retire la tapa.

4.3 Tire el panel delantero del tanque de recuperación (E) hacia arriba de una pulgada (2,5 cm), y a continuación gírelo hacia delante de modo que quede paralelo al suelo.

4.4 Vuelva a colocar el panel con el convertidor (F). Deslice el convertidor hacia abajo hasta la mitad de la abertura hasta que esté firmemente en su lugar.

4.5 Antes de conectar el tubo (G) a la limpiadora, asegúrese de que las lengüetas negras estén extendidas tirando el cuello hacia el tubo.

Abra la puerta en la cubierta denominada "Conexión de limpieza de escaleras/tapizados". Presione el conector redondo del tubo de solución sobre la proyección redonda dentro de la puerta. Presione con fuerza el cuello del conector para asegurarse de que esté completamente conectado.

4.6 El tanque se vuelve a colocar con un mecanismo de bisagra. Coloque la parte delantera

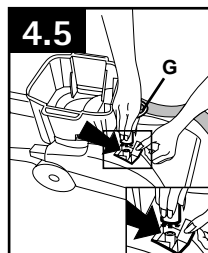
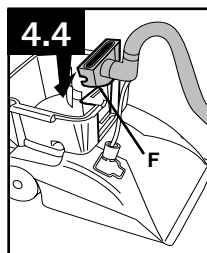
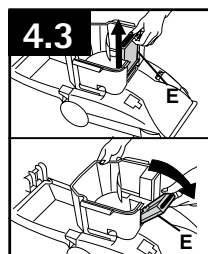
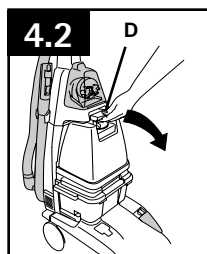

de la tapa debajo de las lengüetas (H) en la parte delantera del tanque. Gire la tapa hacia abajo sobre el tanque.

Asegúrese de que la tapa esté asegurada en todos los lados antes de limpiar.

Para garantizar una máxima capacidad de succión, es importante que el tanque de recuperación esté asegurado correctamente antes de limpiar.

Invierta el procedimiento para retirar la manguera y el tubo de solución.

Levante el mango de la limpiadora para alfombras en posición vertical.

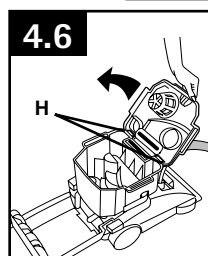

CÓMO CONECTAR EL ACCESORIO (en algunos modelos)

⚠ PRECAUCIÓN ⚠

Para reducir el riesgo de lesiones ocasionadas por piezas en movimiento, desenchufe la aspiradora.

Todos los accesorios deben conectarse a la manguera de la misma manera.

4.7 Conecte el accesorio al extremo de la manguera con el conector deslizando sobre el conector hasta que la lengüeta (I) lo trabe con seguridad.

Con el pulgar, empuje hacia adelante y hacia arriba sobre la traba (J) para retirar el accesorio como se muestra.

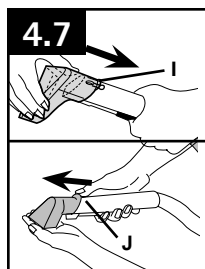

ANTES DE USAR LOS ACCESORIOS (en algunos modelos)

Es posible que sea necesario eliminar aire del sistema ("cebar la bomba") para que la solución limpia circule al accesorio. Siga estos pasos:

1. Conecte el accesorio a la manguera y encienda la limpiadora para alfombras.
2. Coloque el accesorio sobre una superficie dura o contra su mano para bloquear la succión.
3. Espere algunos segundos (puede demorar hasta 15 segundos). Luego, oprima el gatillo y comience a limpiar.

LIMPIEZA DE ESCALERAS ALFOMBRADAS (en algunos modelos)

Coloque el mango en posición vertical. Las escobillas del agitador no giran mientras el mango se encuentra en posición vertical.

Llene el tanque de solución limpia con Detergente para alfombras/tapizados HOOVER® de acuerdo con las instrucciones incluidas en la página 8.

Conecte el accesorio al extremo de la manguera.

Según la longitud de la manguera, es posible que la máquina deba colocarse en la parte superior de las escaleras para limpiar la mitad superior de las escaleras, y al pie de las escaleras para limpiar la mitad inferior.

Tenga sumo cuidado cuando limpie escaleras para evitar que se caiga la máquina.

• IMPORTANTE •

No coloque la limpiadora para alfombras en escaleras.

No apunte los accesorios en dirección a las personas ni a las mascotas.

Séquese las manos y enchufe la limpiadora para alfombras en una toma de corriente con una conexión a tierra adecuada.

Encienda la limpiadora para alfombras. Si es necesario, consulte la sección "Antes de usar el accesorio" para eliminar aire del sistema.

4.8 Realice un rociado preliminar de la escalera alfombrada sosteniendo el accesorio (A o B en la Fig. 4.1) aproximadamente una pulgada por encima de la alfombra y empújela hacia adelante presionando el gatillo (equivalente a una pasada húmeda).

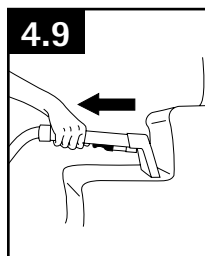
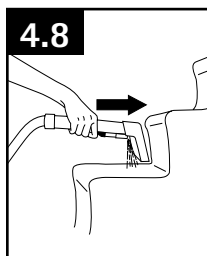

4.9 Coloque el accesorio contra la parte vertical del escalón y presiónelo levemente en el pelo de la alfombra. Presione el gatillo y tire del accesorio lentamente sobre la alfombra (segunda pasada húmeda). Suelte el gatillo al final de la pasada.

Levante el accesorio y colóquelo contra la parte vertical del escalón. Tire del accesorio lentamente sobre la alfombra sin presionar el gatillo (pasada seca).

Es mejor alternar pasadas húmedas y secas como se describe anteriormente. Finalice con más pasadas secas para ayudar a que la alfombra se seque más rápido.

Superponga las pasadas 1/2 pulgada para ayudar a evitar la formación de vetas.

Para evitar saturar la alfombra, no realice más de 4 pasadas húmedas sobre un área. Siempre finalice con pasadas secas.

Si es necesario realizar una limpieza adicional, espere hasta que la alfombra esté completamente seca antes de volver a usar el accesorio.

LIMPIEZA DE TAPIZADOS

(en algunos modelos)

4.10 Asegúrese de consultar el código de limpieza en su tapizado. **Use su limpiadora para alfombras SteamVac® HOOVER® únicamente en tapizados marcados con "W" o "W/S".**

Coloque el mango en posición vertical. Las escobillas del agitador no giran mientras el mango se encuentra en posición vertical.

Llene el tanque de solución limpia con Detergente para alfombras/tapizados HOOVER® de acuerdo con las instrucciones incluidas en la página 8.

Conecte el accesorio al extremo de la manguera.

• IMPORTANTE •

No apunte los accesorios en dirección a las personas ni a las mascotas.

Séquese las manos y enchufe la limpiadora para alfombras en una toma de corriente con una conexión a tierra adecuada.

Encienda la limpiadora para alfombras. Si es necesario, consulte la sección "Antes de usar el accesorio" para eliminar aire del sistema.

4.11 Presione suavemente el accesorio sobre la tela. Presione el gatillo y tire lentamente de la boquilla sobre la tela.

Superponga las pasadas 1/2 pulgada para ayudar a evitar la formación de vetas.

Realice pasadas adicionales sin presionar el gatillo para eliminar más humedad.

Para limpiar en esquinas o ranuras, levante el accesorio a una distancia de media pulgada de la tela y presione el gatillo para la solución.

Aspire la solución con el accesorio sin presionar el gatillo.

4.12 Para áreas muy sucias, es probable que sea necesario repetir el proceso de limpieza. Realice pasadas entrecruzadas al patrón original; superponga cada pasada.

Realice no más de 2 pasadas con la solución en cualquier área para evitar humedecer demasiado la tela y dañarla.

Si es necesario realizar una limpieza adicional, espere hasta que el tapizado esté completamente seco antes de volver a usar el accesorio.

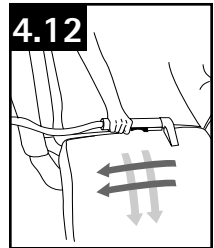
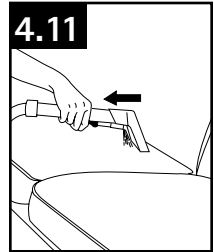
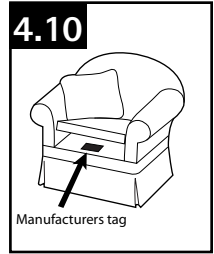

DESPUÉS DE USAR EL ACCESORIO

(en algunos modelos)

Drene la manguera de succión encendiendo la limpiadora para alfombras levantando el extremo de la manguera durante algunos segundos. No presione el gatillo.

Desconecte la limpiadora para alfombras de la toma de corriente eléctrica.

4.13 Drene el tubo de solución colocando el extremo redondo en el fregadero y levantando la boquilla sobre su cabeza. Presione el gatillo.

4.14 Es probable que, algunas veces, se depositen residuos dentro de la manguera en el extremo del convertidor (L). Para limpiar la manguera, levante la parte inferior del clip del convertidor (M) con un destornillador y retire el clip. Elimine la suciedad como se muestra.

4.15 Encaje el clip nuevamente en su posición y asegúrese de que la manguera con la solución (N) no esté pinzada y se mueva libremente.

4.16 Vuelva a colocar el panel delantero del tanque de recuperación (O). Deslice el panel hacia abajo hasta que encaje con fuerza en su lugar. Para garantizar una máxima capacidad de succión, es importante que el panel delantero esté asegurado correctamente antes de limpiar.

4.17 Si se retira accidentalmente el panel delantero del tanque, se puede volver a colocar fácilmente: simplemente haga deslizar el panel en las ranuras (P) y empujelo firmemente hacia abajo hasta que encaje en su sitio.

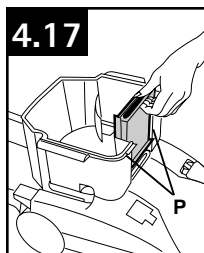
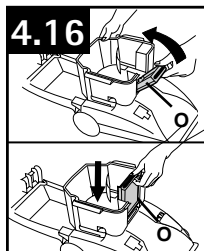
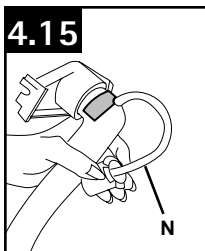
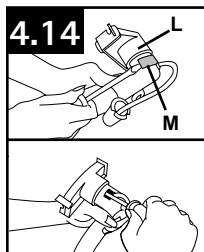
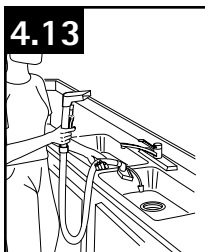

DESPUÉS DE LIMPIAR

Deje secar la alfombra o el tapizado. Para ayudar a evitar que las superficies se opaquen o se vuelvan a ensuciar, mantenga a los niños y a las mascotas lejos de la superficie hasta que esté completamente seca. Si es necesario caminar sobre la alfombra húmeda, coloque toallas o paños blancos en las áreas de tránsito.

Si se deben colocar los muebles antes de que la alfombra esté seca, use almohadillas de papel de plástico o de aluminio debajo de las patas de los muebles de modo que las correderas de metal o los acabados de la madera no manchen la alfombra.

Si lo desea, es posible enjuagar la alfombra. No es necesario enjuagar la alfombra cuando se realiza la limpieza, pero esto puede mejorar el aspecto de la superficie después de que se seque.

4.18 Vacíe los tanques, enjuague con agua limpia y deje secar al aire. Enjuague la cubierta del tanque de solución y la tapa del tanque de recuperación, y deje secar al aire.

Elimine los residuos del filtro del tanque de recuperación y enjuague con agua limpia.



• IMPORTANTE •

Si se debe retirar el filtro para limpiarlo, es más fácil volver a colocarlo cuando está húmedo.

Aspire bien después de que la alfombra se haya secado completamente. Esto ayuda a reducir cualquier sombreado que hayan dejado las escobillas de la limpiadora para alfombras.

El modelo real puede no coincidir con las imágenes que se muestran.

5. MANTENIMIENTO

Familiarícese con estas tareas de mantenimiento en el hogar, ya que el uso y cuidado apropiados de su aspiradora asegurarán una limpieza continuamente eficaz.

Cualquier otra tarea de mantenimiento debe ser realizada por un representante de mantenimiento autorizado.

BOQUILLA: Cuándo limpiarlo (en algunos modelos)

Si se depositan pelusas o cualquier otro residuo en la boquilla, no intente retirar la tapa de la boquilla.

Vierta entre una y dos tazas de agua limpia en un piso sin alfombras. No vierta agua en un piso de madera.

Aspire el agua con su limpiadora para alfombras SteamVac™. Repita todas las veces que sea necesario hasta que los residuos salgan de la boquilla.

Algunos modelos tienen un accesorio con boquilla de limpieza para eliminar los residuos.

5.1 Para usar el accesorio: Desconecte la limpiadora para alfombras de la toma de corriente eléctrica. Deslice el accesorio en la boquilla y elimine los residuos como se muestra.

Para limpiar la parte externa de la máquina, limpie la suciedad con un paño humedecido en agua caliente y detergente suave. **No use productos basados en solventes o petróleo para limpiar la máquina.**

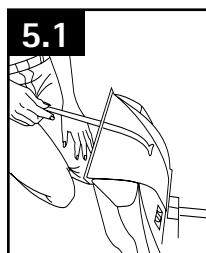

ESCOBILLAS: Cómo cambiarlos y limpiarlos

Su limpiadora de carpetas cuenta con cepillos removibles para facilitar la limpieza.

PRECAUCIÓN

Para reducir el riesgo de lesiones ocasionadas por piezas en movimiento, desenchufe la aspiradora antes de realizar el mantenimiento.

Cómo retirarlos

Para evitar posibles fugas, retire el tanque de solución limpia y el tanque de recuperación. Coloque los tanques a un lado. Presione el pedal para soltar el mango para bajar el mango. Voltee la limpiadora de modo que la parte inferior mire hacia arriba.

5.2 Sujete la porción interna de la escobilla (A) y tire levemente el conjunto de escobillas hacia afuera hasta que se vean las trabas (B).

5.3 Presione las cuatro trabas (B) y tire hacia afuera el bloque de escobillas. Las escobillas pueden limpiarse con agua corriente.

Cómo volver a colocarlos

5.4 Alinee los postes (C) en ambos extremos del conjunto de escobillas con las ranuras (D) del alojamiento de la limpiadora.

Asegúrese de que el poste cuadrado (E) también esté alineado con el agujero cuadrado (F). Gire las escobillas levemente hasta que el poste calce fácilmente en el agujero.

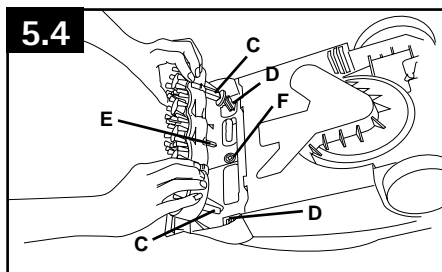
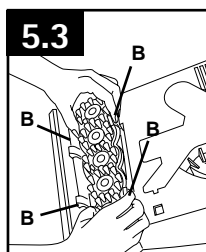
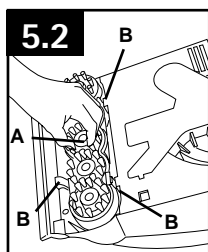

Presione el conjunto de escobillas con fuerza para que encaje en su lugar.

ALMACENAMIENTO

Antes de guardarlo:

- Vacíe el tanque de solución y enjuáguelo bien con agua limpia.
- Vuelva a colocar el tanque de solución vacío y encienda la limpiadora para alfombras. Oprima el gatillo y tire la limpiadora para alfombras hacia adelante y hacia atrás varias veces para expulsar cualquier solución que haya quedado en el sistema de la limpiadora para alfombras. (No use la limpiadora para alfombras en pisos de madera).
- Vacíe el tanque de recuperación y enjuáguelo bien con agua limpia.

Deje secar al aire libre las escobillas y la parte de abajo de la limpiadora para alfombras antes de guardarla en una superficie alfombrada o de madera.

No guarde la limpiadora para alfombras con el tanque de solución lleno en su lugar.

LUBRICACIÓN

El motor tiene cojinetes que cuentan con suficiente lubricación para la vida útil del motor. La adición de lubricantes podría causar daños. Por lo tanto, no añada lubricante a ningún cojinete del motor.

6. SOLUCIÓN DE PROBLEMAS

Si ocurre un problema menor, generalmente puede resolverse con bastante facilidad cuando se halla la causa, usando esta lista de verificación.

Cualquier otra tarea de mantenimiento debe ser realizada por un representante de mantenimiento autorizado.

⚠ ADVERTENCIA ⚠

Para reducir el riesgo de lesiones ocasionadas por piezas en movimiento, desenchufe la aspiradora antes de realizar el mantenimiento.

PROBLEMA	CAUSA POSIBLE	CAUSA POSIBLE
La limpiadora no funciona.	<ol style="list-style-type: none">1. No está bien enchufada.2. No hay voltaje en la toma de corriente.3. Fusible quemado o disyuntor disparado.	<ol style="list-style-type: none">1. Enchúfela bien.2. Verifique el fusible o el disyuntor.3. Reemplace el fusible o reajuste el disyuntor.
Baja succión.	<ol style="list-style-type: none">1. El tanque de recuperación está lleno/el apagado automático está activado.2. La tapa del tanque de recuperación no está colocada correctamente.3. No se ha vuelto a colocar el panel delantero del tanque de recuperación después de limpiar escaleras o tapizados.4. Hay una obstrucción en el accesorio, en el extremo de la manguera.	<ol style="list-style-type: none">1. Retire y vacíe el tanque de recuperación.2. Asegúrese de que la tapa esté bien colocada.3. Vuelva a colocar el panel delantero del tanque de recuperación. (p.9)4. Retire el accesorio y elimine la obstrucción.(p.8).
La solución de limpieza no se dispensa.	<ol style="list-style-type: none">1. El tanque de solución no está colocado firmemente en su lugar.2. El tanque de solución está vacío.3. El tanque de solución está vacío.4. La tapa del tanque de recuperación no está correctamente colocada.	<ol style="list-style-type: none">1. Asegúrese de que el tanque quede trabado en su posición.2. Asegúrese de que el tanque quede trabado en su posición.3. Make sure lid is firmly in place.4. Asegúrese de que la tapa esté firme en su lugar.

PROBLEMA	CAUSA POSIBLE	CAUSA POSIBLE
Las escobillas/ el indicador de escobillas no giran durante la limpieza del piso.	1. La pantalla del indicador está sucia.	1. Retire la tapa transparente sobre el indicador y limpie la pantalla; vuelva a colocar la tapa.
	2. El selector de velocidad está en la posición OFF.	2. Mueva el selector de velocidad a la posición LO o HI.

RECORDATORIOS ÚTILES

⚠ PRECAUCIÓN ⚠

Desenchufe la limpiadora antes de realizar cualquiera de los siguientes pasos.

- Use detergentes de marca HOOVER®; otros detergentes pueden provocar un exceso de espuma.
- 6.1 Empuje el panel delantero del tanque de recuperación completamente hacia abajo al limpiar pisos
- 6.2 Asegure la tapa del tanque de recuperación en todos los lados antes de limpiar
- Vacíe el tanque de recuperación cuando esté lleno o cuando el apagado automático esté activado
- Realice pasadas secas adicionales para ayudar a que la alfombra se seque más rápido.

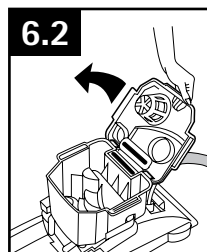
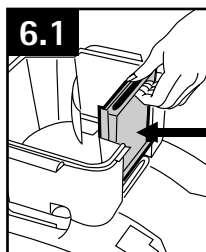

7. SERVICIO

Para obtener un servicio aprobado de Hoover® y piezas genuinas de Hoover®, encuentre el Concesionario autorizado de servicio de garantía de Hoover® (depositario) más cercano:

- Consultando las Páginas amarillas en la sección "Aspiradoras – uso" doméstico.
- Visite nuestro sitio web en hoover.com (clientes estadounidenses) o hoover.ca (clientes canadienses). Siga el enlace del centro de servicio para encontrar el centro de servicio más cercano.
- Para que le informen de manera automática la ubicación de los centros autorizados de servicio, llame al 1-800-944-9200. No envíe su aspiradora a Hoover®, Inc., Company en Glenwillow para realizar el servicio. Esto sólo provocará demoras.

Si necesita recibir más ayuda:

Para hablar con un representante de atención al cliente, llame al 1-800-263-6376; de lunes a viernes, de 8 a.m. a 7 p.m., hora del Este. En Canadá, comuníquese con Hoover® Canada, Toronto: 755 Progress Ave., Scarborough, ON M1H 2W7 O Hoover® Canada, Edmonton: 18129-111 Ave., Edmonton, AB T5W 2P2, Teléfono: 1-800-263-6376, de lunes a viernes, de 8 a.m. a 7 p.m., hora del Este. Siempre identifique su aspiradora por el número de modelo completo al solicitar información o realizar pedidos de piezas.





(El número de modelo aparece en el ubicada debajo de la aspiradora).

No devuelva este producto a la tienda.

8. PRODUCTOS DE LIMPIEZA

ADVERTENCIA: Para reducir el riesgo de incendio y descarga eléctrica debido a daños de los componentes internos, use únicamente productos de limpieza de Hoover® y accesorios para suelos duros diseñados para uso con este aparato (véase abajo).

Guía de limpieza de productos Hoover®

Nombre del producto	 Limpieza profunda	 De primera calidad, específico para suciedad de mascotas	 Oxy	 Antialérgico ¹	 Suelo duro	Fórmula profesional de la gama Platinum Collection® de Hoover	Fórmula para manchas ocasionadas por mascotas de la gama Platinum Collection® de Hoover
Quick & Light™ de Hoover®	✓	✓	✓	✓		✓	✓
SteamVac® de Hoover®	✓	✓	✓	✓	✓ ²	✓	✓
MaxExtract® Dual V® de Hoover®	✓	✓	✓	✓	✓ ³	✓	✓
MaxExtract® Dual V® todo terreno de Hoover®	✓	✓	✓	✓	✓	✓	✓
Gama Platinum Collection® de Hoover	✓	✓	✓	✓		✓	✓
FloorMate® de Hoover®					✓		

¹Alérgenos: polen, caspa de mascotas, suciedad y polvo.

² Para limpiar superficies duras, utilice el accesorio para superficies duras de Hoover® (véase abajo; si es optativo, no se incluye):
5 Cepillo/Cepillo doble de Hoover® - pieza nº **48417008**

³ Para limpiar superficies duras, utilice el accesorio optativo para superficies duras de Hoover® (véase abajo):
6 Cepillo de Hoover® - pieza nº **36419008**
5 Cepillo de Hoover® - pieza nº **48417007**

Para obtener resultados óptimos, use detergentes, toallitas limpiadoras y quitamanchas de marca Hoover®, disponibles en Hoover.com y en minoristas de todo el país.



9. GARANTÍA

GARANTIE LIMITÉE DE UN AN

(Para uso doméstico)

QUÉ CUBRE ESTA GARANTÍA

Siempre que el uso y el mantenimiento de su producto HOOVER® se realicen en condiciones de uso doméstico normales y según el Manual del usuario, el producto estará garantizado contra defectos originales en el material y la fabricación durante de un año a completos desde la fecha de compra (el "Período de Garantía"). Durante el Período de Garantía, Hoover® le proporcionará gratuitamente, como se describe en esta garantía, la mano de obra y las piezas necesarias para corregir cualquier defecto en los productos comprados en los Estados Unidos, en una tienda situada en una base militar de los EE. UU. y en Canadá.

CÓMO HACER UN RECLAMO EN VIRTUD DE LA GARANTÍA

Si este producto no se ajusta a las condiciones garantizadas, llévelo a un Concesionario autorizado de servicio de garantía de Hoover® junto con el comprobante de compra. Para que le informen de manera automática la ubicación de los centros autorizados de servicio, llame al: 1-800-944-9200 o visite Hoover® en Internet, en hoover.com. (clientes estadounidenses) o hoover.ca (clientes canadienses). Si necesita asistencia adicional o información sobre esta Garantía o la disponibilidad de los centros de servicio de garantía, llame al 1-800-263-6376, de lunes a viernes, de 8 a.m. a 7 p.m., hora del Este. En Canadá, comuníquese con Hoover® Canada, Toronto: 755 Progress Ave Scarborough, ON M1H 2W7 O Hoover® Canada, Edmonton: 18129-111 Ave Edmonton, AB T5W 2P2, teléfono: 1-800-263-6376, de lunes a viernes, de 8 a.m. a 7 p.m., hora del Este.

QUÉ NO CUBRE ESTA GARANTÍA

Esta garantía no cubre: el uso del producto con cualquier fin comercial (como servicios de limpieza, mantenimiento y de alquiler de equipos) Rodillo de cepillos, Correa, el mantenimiento inadecuado del producto, los daños provocados por el uso indebido, caso fortuito, hechos de la naturaleza, vandalismo u otros actos que excedan del control de Hoover®, acciones u omisiones del propietario, uso fuera del país en que el pro-

ducto fue comprado inicialmente y reventa del producto por parte del propietario original. Esta garantía no cubre el retiro del producto, la entrega, el transporte ni las visitas a domicilio.

Esta garantía no se aplica a los productos comprados fuera de los Estados Unidos, incluidos sus territorios y posesiones, fuera de una tienda situada en una base militar de los EE. UU. ni fuera de Canadá. Esta garantía no cubre los productos comprados a una parte que no sea un minorista, concesionario o distribuidor autorizados de los productos de Hoover®.

OTROS TÉRMINOS IMPORTANTES

Esta Garantía no es transferible ni puede cederse. Esta Garantía se regirá e interpretará de conformidad con las leyes del estado de Ohio. El Período de Garantía no se prorrogará en función de ningún reemplazo o reparación realizados en virtud de esta Garantía.

ESTA GARANTÍA ES LA ÚNICA GARANTÍA Y EL ÚNICO RECURSO QUE HOOVER® PROPORCIONA. TODAS LAS DEMÁS GARANTÍAS, EXPRESAS O IMPLÍCITAS, INCLUIDAS LAS GARANTÍAS DE COMERCIABILIDAD O APTITUD PARA UN FIN PARTICULAR, QUEDAN EXCLUIDAS. HOOVER® NO SERÁ RESPONSABLE EN NINGÚN CASO POR NINGÚN DAÑO ESPECIAL, INDIRECTO, INCIDENTAL O MEDIATO DE NINGÚN TIPO O NATURALEZA CON RESPECTO AL PROPIETARIO O A CUALQUIER PARTE QUE REALICE UN RECLAMO A TRAVÉS DEL PROPIETARIO, YA SEA QUE SE BASE EN RESPONSABILIDAD CONTRACTUAL, NEGLIGENCIA, RESPONSABILIDAD EXTRA CONTRACTUAL O RESPONSABILIDAD CIVIL OBJETIVA POR LOS PRODUCTOS, O EMERGENTE DE CUALQUIER OTRA CAUSA. Algunos estados no permiten la exclusión de los daños mediatos, por lo cual es posible que la exclusión mencionada no se aplique en su caso. Esta garantía le otorga derechos específicos; es posible que, además, tenga otros derechos que varían de un estado a otro.

GUIDE D'UTILISATION

Instructions d'utilisation et d'entretien



www.hoover.com

SteamVac

SpinScrub
The Multiple Brush System only from Hoover

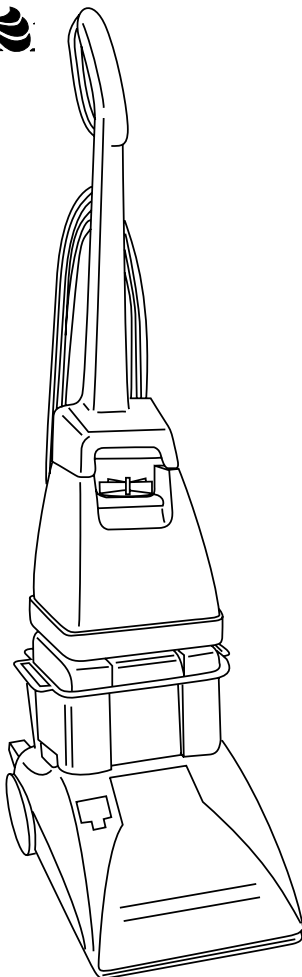

IMPORTANT : LIRE CES INSTRUCTIONS ATTENTIVEMENT AVANT D'UTILISER L'ASPIRATEUR.

Vous avez des questions ou des inquiétudes? Pour obtenir de l'aide et avant de retourner ce produit au magasin, veuillez appeler le service à la clientèle au 1 800 9449200 du lundi au vendredi, de 8 h à 19 h (HNE).

L'UTILISATION DE CE PRODUIT À DES FINS COMMERCIALES INVALIDE LA PRÉSENTE GARANTIE.

Merci d'avoir choisi un produit HOOVER^{MD}.

Veuillez inscrire les numéros de modèle et de série COMPLETS dans les espaces fournis à cet effet

MODÈLE _____

CODE DE FABRICATION _____

Conseil: Il est recommandé de joindre votre reçu de caisse au guide de l'utilisateur, car une vérification de la date d'achat peut être effectuée avant toute réparation couverte par la garantie de votre produit HOOVER^{MD}.

N'oubliez pas d'enregistrer votre produit en ligne, à l'adresse Hoover.com, ou par téléphone, au 1 800 263-6376.

 www.hoover.com
1-800-263-6376
USA and Canada

X XXXXX XXXXX X



Technronic Floor Care Technology Limited
VACUUM CLEANER/ASPIRATEUR/ASPIRADORA
MODEL/MOÐELE/MODELO XXXXXXX
MFG. CODE XXXX
120 v. 60Hz. 110 A
SERIES/SÉRIE/SERIE XXXXXX
HOUSEHOLD TYPE/TIPO MENAJER/TIPO DOMESTICO
Distributed by HOOVER, Inc. Cleveland OH 44139
Made in Mexico/Hecho en México/Hecho en México

CODE DE FABRICATION
(Étiquette située sous la shampooineuse)

CONTENU

Consignes de sécurité importantes	3
Assemblage de l'aspirateur	5
Utilisation	7
Description de l'aspirateur.....	7
Réservoirs	8
Sélecteur de vitesse des brosses	9
Indicateur de rotation des brosses	9
Nettoyage	10
Avant de commencer le nettoyage.....	10
Nettoyage de la moquette	10
Bouton Clean SurgeMC	11
Ramassage de liquides renversés.....	11
Nettoyage de parquets	12
Accessoires	13
Utilisation des accessoires	13
Fixation des accessoires.....	14
Avant d'utiliser un accessoire.....	14
Nettoyage d'escaliers recouverts de moquette.....	14
Nettoyage de meubles	15
Après l'utilisation d'un accessoire	16
Après le nettoyage	16
Entretien	17
La buse:	17
Brosses	17
Rangement.....	18
Lubrification.....	18
Dépannage	18
Aide-mémoire pratique.....	19
Service	19
Produits nettoyants	20
Garantie	21

Pour obtenir de l'assistance :

visitez notre site web à l'adresse www.hoover.ca. Cliquez sur le lien du localisateur de marchands autorisés Hoover^{MD} pour trouver le marchand le plus près de chez vous, ou composez le 1 800 944 9200 pour écouter un message indiquant les adresses des marchands autorisés Hoover^{MD} (é.-U. Seulement) ou pour parler à un représentant du service à la clientèle (de 8 h à 19 h, hne, du lundi au vendredi).

Veuillez ne pas retourner ce produit au magasin.

CONSIGNES DE SÉCURITÉ IMPORTANTES RANGER ET CONSERVER CES INSTRUCTIONS

Durant l'utilisation d'un appareil électrique, toujours respecter les précautions élémentaires, y compris les suivantes :

LIRE TOUTES LES INSTRUCTIONS AVANT D'UTILISER CET APPAREIL.

AVERTISSEMENT: AFIN DE RÉDUIRE AU MINIMUM LES RISQUES D'INCENDIE, DE CHOC ÉLECTRIQUE OU DE BLESSURES :

- Pour éviter d'endommager les composants internes, n'utiliser que des produits nettoyants de Hoover^{MD} conçus pour être utilisés avec cet appareil. (Voir la section « Produits nettoyants » du présent Guide.)
- N'utiliser que sur des surfaces rendues humides par le processus de nettoyage ou pour ramasser de petits dégâts de liquides renversés. Ne pas immerger le produit.
- Ne brancher cet appareil qu'à une prise correctement mise à la terre. Voir la section « Consignes de mise à la terre ».
- Ne pas nettoyer au-dessus de prises électriques situées au sol.
- Ne pas utiliser quand les réservoirs ne sont pas en place.
- Faire preuve d'une grande prudence pendant le nettoyage d'escaliers. Ne pas placer la shampoineuse sur les escaliers.
- N'utiliser la shampoineuse que conformément à son usage prévu, tel que décrit dans les consignes.
- N'utiliser que les accessoires recommandés par Hoover^{MD}; d'autres accessoires pourraient être dangereux.
- L'utilisation d'une rallonge électrique n'est pas recommandée. S'il est absolument nécessaire d'utiliser une rallonge, utiliser un cordon d'un calibre minimal de 16 à 3 fils doté d'une fiche mise à la terre triphasée et une prise tripolaire compatible avec la fiche de l'appareil.
- Débrancher la shampoineuse si elle n'est pas utilisée. Éteindre toutes les commandes avant de débrancher l'appareil.
- Débrancher l'appareil avant de connecter l'accessoire portable à turbine.
- Toujours débrancher la shampoineuse avant d'en effectuer l'entretien.
- Ne pas tirer sur le cordon d'alimentation pour débrancher l'appareil. Saisir la fiche et non le cordon pour débrancher l'appareil.
- Ne jamais manipuler la fiche ou l'appareil avec les mains mouillées.
- Ne pas tirer l'appareil par le cordon d'alimentation, utiliser le cordon pour transporter ou soulever l'appareil, fermer une porte sur le cordon ou tirer le cordon autour de coins ou d'arêtes vives. Ne pas faire passer l'appareil sur le cordon. Garder le cordon à l'écart de toute surface chauffée.
- Ne pas utiliser l'appareil si la fiche ou le cordon est endommagé. Si l'appareil fonctionne mal, s'il est tombé par terre ou dans l'eau, s'il est endommagé ou a été laissé à l'extérieur, il doit être apporté à un Centre de vente et de service Hoover^{MD} ou chez un détaillant de service garanti autorisé Hoover^{MD}.
- Assurer une supervision étroite lorsque l'appareil est utilisé par des enfants ou près de ceux-ci. Ne pas permettre que l'appareil soit utilisé comme un jouet et ne pas le laisser sans surveillance.

- Ne pas pointer les accessoires vers des personnes ou des animaux de compagnie.
- Pour réduire le temps de séchage, s'assurer de bien aérer l'espace nettoyé quand vous utilisez des détergents ou d'autres produits nettoyants avec cet appareil.
- Garder les détergents et les autres produits nettoyants hors de la portée des enfants.
- Ne pas ramasser de liquides inflammables ou combustibles comme de l'essence, et ne pas utiliser l'appareil dans des endroits où de telles matières sont présentes.
- Ne pas ramasser de produit à blanchir au chlore, de produit de débouchage, d'essence ou tout autre matériau toxique avec cet appareil.
- Ne pas utiliser la shampouineuse pour ramasser toute matière qui dégage de la fumée ou qui brûle, comme des cigarettes, des allumettes ou des cendres encore chaudes.
- Ne pas ramasser d'objets durs ou aux arêtes tranchantes avec la shampouineuse. Ils peuvent endommager l'appareil.
- Garder les cheveux, les vêtements, les doigts, les pieds et toute autre partie du corps à bonne distance des ouvertures et des autres pièces mobiles de l'appareil.
- Utiliser cet appareil à l'intérieur seulement.
- Ne pas introduire d'objets dans les ouvertures. S'assurer qu'aucune ouverture n'est obstruée; garder les ouvertures exemptes de poussière, de peluches, de cheveux ou de toute autre matière qui pourrait réduire le débit d'air.
- Pour éviter d'aplatir les fibres de la moquette ou de la salir de nouveau, éviter tout contact avec la moquette jusqu'à ce qu'elle soit sèche. Garder les enfants et les animaux de compagnie éloignés de la moquette jusqu'à ce qu'elle soit sèche.
- Ranger dans un endroit sec. Ne pas exposer l'appareil à des températures de gel.
- Ne pas laisser l'appareil sans surveillance quand il est branché.
- **NE PAS UTILISER CET ASPIRATEUR EXTRACTEUR SUR LES PLANCHERS À SURFACE DURE À MOINS DE DISPOSER DE L'ACCESSOIRE APPROPRIÉ. L'UTILISATION DE CET APPAREIL SUR DES PLANCHERS À SURFACE DURE SANS L'ACCESSOIRE APPROPRIÉ PEUT ÉGRATIGNER OU ENDOMMAGER LE PLANCHER.**

CONSIGNES DE MISE À LA TERRE

Cet appareil doit être mis à la terre. En cas de défectuosité ou de bris, la mise à la terre fournit un espace de moindre résistance au courant électrique afin de réduire le risque de choc électrique. Cet appareil est doté d'un cordon muni d'un conducteur de mise à la terre de l'équipement (C) et d'une fiche de mise à la terre (A). La fiche doit être branchée dans une prise appropriée (B) adéquatement installée et mise à la terre conformément à tous les codes et ordonnances locaux.

DANGER: Un branchement inadéquat du conducteur de mise à la terre de l'appareil peut entraîner un risque de choc électrique. Si vous n'êtes pas certain si la prise est correctement mise à la terre, consulter un électricien ou un technicien qualifié. Ne pas modifier la fiche fournie avec l'appareil. Si la fiche ne convient pas à la prise, faites installer une prise adéquate par un électricien qualifié. Cet appareil est conçu pour être utilisé sur un circuit d'un calibre nominal de 120 volts et est doté d'une fiche de mise à la terre qui ressemble à la fiche (A) illustrée (Fig. 1). Un adaptateur temporaire (D) peut être utilisé pour brancher cette fiche à une prise bipolaire (E) si une prise adéquatement mise à la terre n'est pas disponible (Fig. 2). L'adaptateur temporaire ne doit être utilisé que jusqu'à ce qu'une prise adéquatement mise à la terre (B) soit installée par un électricien qualifié (Fig. 1). La patte rigide ou le taquet de couleur verte ou autre élément semblable (F) lié à l'adaptateur doit être branché à une masse permanente (G) comme un couvercle de boîte à prises adéquatement mis à la terre (Fig. 2). Chaque fois qu'un adaptateur est utilisé, il doit être maintenu en place par une vis en métal. Remarque : Au Canada, l'usage d'un adaptateur temporaire n'est pas permis par le Code canadien de l'électricité.

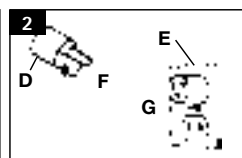
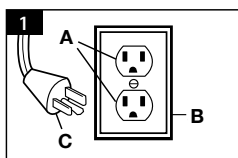

1. ENSAMBLADO DE LA ASPIRADORAN

CONTENU DE L'EMBALLAGE

1.1

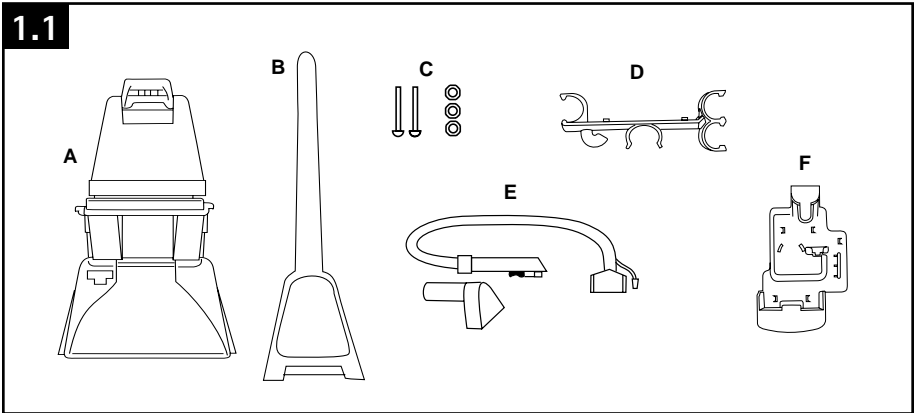

- A. Shampooeuse
 - B. Poignée supérieure
 - C. Boulons et écrous pour le manche
 - D. Support à tuyau*
 - E. Tuyau*
 - F. Porte-accessoires avec vis*
- *Seulement sur certains modèles.

Retirer toutes les pièces de l'emballage.

Avant d'éliminer les matériaux d'emballage, s'assurer qu'aucune des pièces illustrées ne manque.

NOTA : Utiliser un tournevis cruciforme (Philips) pour effectuer l'assemblage.

Les accessoires non compris avec votre modèle peuvent être achetés séparément sur le site www.hoover.com.

ASSEMBLAGE DU MANCHE

1.2 S'assurer que le crochet du cordon d'alimentation (A) se trouve à l'arrière de l'appareil, puis enfoncer la partie supérieure du manche dans la partie inférieure. Insérer les boulons dans les trous à l'avant du manche, mais ne pas ajouter les écrous tout de suite. Si les boulons sont difficiles à insérer dans les trous, la poignée n'a pas été complètement enclenchée en position.

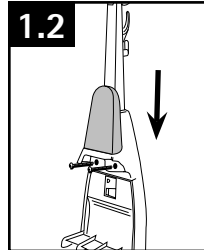

FIXER LE SUPPORT À TUYAU

(sur certains modèles)

1.3 Faire glisser le support à tuyau sur les vis à l'arrière de l'appareil. Mettre en place les écrous et utiliser un tournevis pour les resserrer.

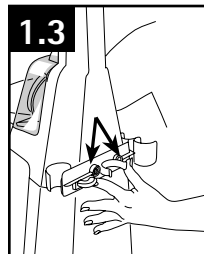

FIXER LE PORTE-ACCESSOIRES

(sur certains modèles)

1.4 Retirer l'outil et la vis (fixée par un ruban adhésif) du support. Insérer les boutons saillants dans les encoches à l'arrière de la shampouineuse. Insérer la vis et resserrer avec un tournevis.

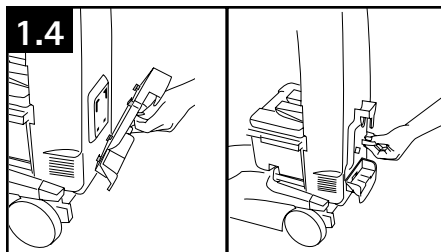

RANGEMENT DU TUYAU

(sur certains modèles)

1.5 Commencer par l'extrémité du connecteur sur le tuyau (H). Mettre en place le connecteur sur la languette près du porte-accessoires (I). Appuyer fermement sur le connecteur pour l'enclencher en place. Glisser le tube de solution (G) dans l'attache à côté du connecteur, tel qu'illustré.

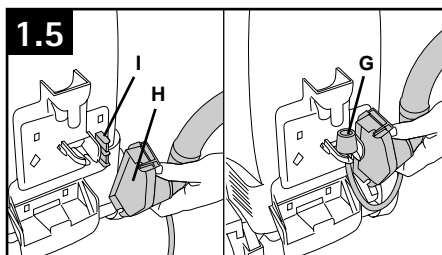

1.6 Enrouler le tuyau autour du crochet sur la poignée supérieure (K). Enclencher le tuyau sur les attaches sur le support de la poignée supérieure (L).

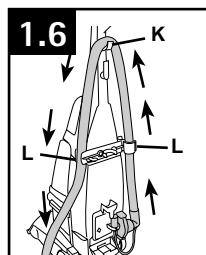

RANGEMENT DES ACCESSOIRES

(sur certains modèles)

Accessoire pour le nettoyage

1.7 Pour ranger l'accessoire, ouvrir le couvercle pour les accessoires, placer la buse dans le support et la fixer bien en place. Pour retirer l'accessoire, faire l'inverse.

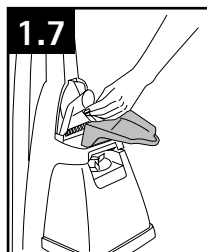

Porte à mécanisme de dégagement

1.8 La porte du filtre est dotée d'un mécanisme de dégagement qui lui permet de se détacher si elle est ouverte trop grande. Pour la fixer de nouveau, aligner les charnières du couvercle avec les encoches sur les côtés du compartiment de rangement des accessoires. Appuyer fermement sur la porte pour la fixer en place.



2. UTILISATION

DESCRIPTION DE L'ASPIRATEUR

1. Poignée
2. Bouton Clean Surge^{MC*}
3. Tuyau*
4. Bouchon du réservoir de solution nettoyante/tasse à mesurer
5. Rangement avant pour les accessoires*
6. Poignée de transport
7. Réservoir de solution nettoyante
8. Couvercle du réservoir de récupération
9. Réservoir de récupération
10. Pédale de déblocage du manche
11. Sélecteur de vitesse des brosses : HI (élevée), LO (basse) ou OFF (arrêt)
12. Indicateur de rotation des brosses : Tournoie quand les brosses tournent
13. Couvercle
14. Raccord du tube de solution*
15. Buse
16. Gâchette pour l'application de solution
17. Crochets pour cordon
18. Crochets pour tuyau*
19. Support à tuyau*
20. Attache pour cordon
21. Languettes du réservoir de récupération
22. Pédale ON/OFF (marche/arrêt)
23. Buse pour escaliers/meubles*

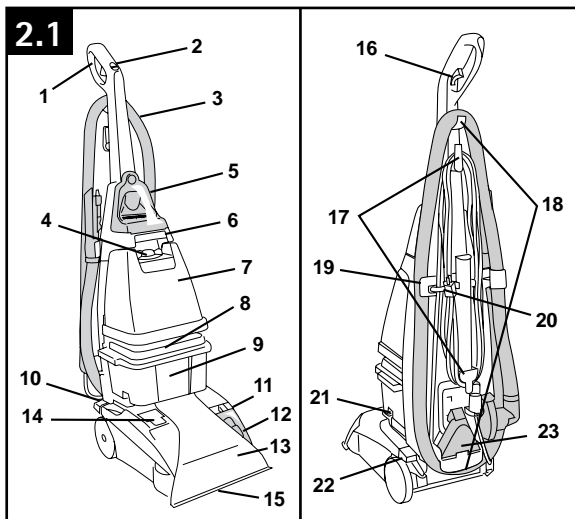

N'utiliser la shampooineuse qu'à la tension électrique spécifiée sur la plaque signalétique située au bas de l'appareil.

Une fois assemblée, la shampooineuse ressemblera à celle qui est illustrée.

*Sur certains modèles

▲ MISE EN GARDE ▲

NE PAS UTILISER CET ASPIRATEUR EXTRACTEUR SUR LES PLANCHERS À SURFACE DURE À MOINS DE DISPOSER DE L'ACCESSOIRE APPROPRIÉ. L'UTILISATION DE CET APPAREIL SUR DES PLANCHERS À SURFACE DURE SANS L'ACCESSOIRE APPROPRIÉ PEUT ÉGRATIGNER OU ENDOMMAGER LE PLANCHER.

TRANSPORT DE L'APPAREIL SUR LE SOL

Pour déplacer la shampooineuse d'une pièce à l'autre, enclencher le manche en position verticale, incliner l'appareil vers l'arrière pour le faire reposer sur ses roues arrière, puis le pousser vers l'avant.

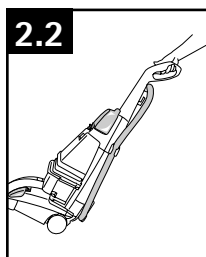

TRANSPORT DE LA SHAMPOUINEUSE PAR LA POIGNÉE

Il est également possible de transporter la shampooineuse en plaçant une main sous la poignée du réservoir supérieur de solution nettoyante, tel qu'illustré.

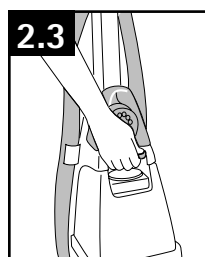

RÉSERVOIRS :

RÉSERVOIR DE SOLUTION NETTOYANTE

(réservoir supérieur)

Le réservoir de solution nettoyante contient la solution nettoyante qui est dispersée sur la surface à nettoyer (voir « Produits nettoyants » à la page 20 pour obtenir de plus amples renseignements).

Remplissage

⚠ MISE EN GARDE ⚠

Pour réduire les risques de blessures causées par des pièces en mouvement, débrancher l'appareil avant d'en effectuer l'entretien.

Enclencher le manche de la shampooineuse en position verticale.

2.4 Pour retirer le réservoir, appuyer sur le manche et pousser vers l'avant.

Transporter le réservoir jusqu'à un évier.

2.5 Dévisser le bouchon du réservoir dans le sens contraire des aiguilles d'une montre et le soulever pour le retirer.

2.6 Mettre le bouchon (A) à l'envers pour s'en servir comme tasse à mesurer.

Mesurer une quantité de détergent à l'aide du bouchon, selon le tableau ci-dessous.

Tableau de mesure pour le réservoir

Pour les moquettes, les escaliers recouverts de moquette et les meubles :	Remplir le bouchon jusqu'à la ligne de remplissage (5 onces) avec le détergent pour moquette/meubles de HOOVER ^{MD} .
Pour les parquets :	Remplir jusqu'à la ligne de remplissage (5 onces) avec la solution nettoyante pour parquets de HOOVER ^{MD} .

NOTE : Si un détergent concentré est utilisé, s'assurer de suivre les directives indiquées sur le contenant.

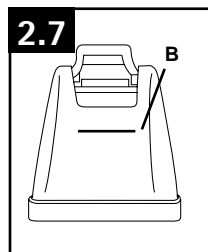
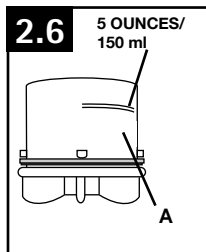
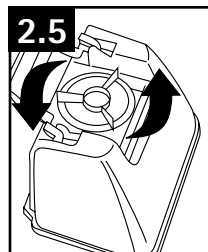
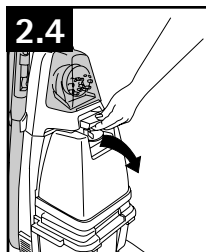

2.7 Verser le détergent dans le réservoir. Remplir le réservoir jusqu'à la ligne de remplissage (B) (1 gallon) avec de l'eau chaude du robinet.

Pour assurer un bon rendement, n'utiliser qu'un détergent de HOOVER^{MD} (voir la section « Produits nettoyants » pour obtenir de plus amples renseignements.).

Pour les zones très passantes

Prétraiter avec le nettoyant en vaporisateur pour taches de HOOVER^{MD}.

Si vous n'avez pas ce produit sous la main, doubler la quantité de détergent de HOOVER^{MD} (utiliser 2 bouchons ou 10 onces par réservoir d'un gallon). Si vous utilisez un détergent ultra-concentré, vous assurer de respecter les directives sur la bouteille.

RÉSERVOIR DE RÉCUPÉRATION

(réservoir inférieur)

Mécanisme d'arrêt automatique

2.8 Quand le réservoir de récupération (réservoir inférieur) est plein, le mécanisme d'arrêt automatique arrête l'action de succion de la shampooineuse (la succion sera considérablement réduite).

À ce moment, le disque flottant jaune remontera jusqu'au couvercle du réservoir de récupération. La shampooineuse ne ramassera plus le liquide et le moteur émettra un son nettement plus aigu. Dans un tel cas, éteindre et débrancher l'appareil. Vider ensuite le réservoir de récupération avant de continuer à utiliser la shampooineuse.

Le modèle d'aspirateur peut varier de celui illustré.

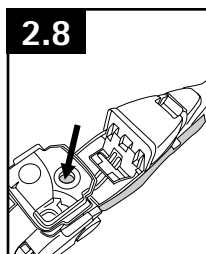

Comment le nettoyer

Appuyer sur la pédale de déblocage du manche et abaisser le manche jusqu'à ce qu'il repose sur le sol.

Pour le nettoyage de planchers ou de meubles, retirer le tuyau (sur certains modèles) en suivant la procédure inverse de celle qui est illustrée à la page 13.

2.9 Tourner les languettes du réservoir de récupération (E) vers l'extérieur (une sur chaque côté du réservoir).

Soulever le réservoir et le retirer de la shampooineuse, puis le transporter jusqu'à un évier ou un lavabo. Pour remettre en place le réservoir, faire l'inverse.

2.10 Détacher la partie arrière du réservoir de récupération et retirer le couvercle. Vider le réservoir. Verser l'eau sale par l'arrière du réservoir (F).

Le couvercle se remet en place comme une charnière. Placer l'avant du couvercle contre les languettes (G) à l'avant du réservoir. Visser le couvercle pour l'enclencher sur le réservoir. Veiller à ce que le couvercle est bien fixé en place par tous les côtés avant de mettre le réservoir sur la shampooineuse.

• IMPORTANT •

Pour une succion maximale, il est important que le couvercle du réservoir de récupération soit bien fixé en place avant le nettoyage.

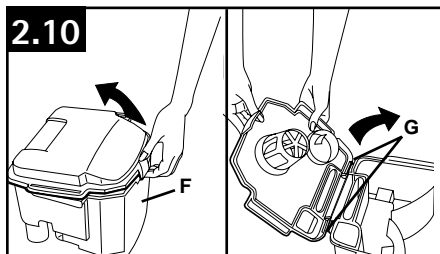
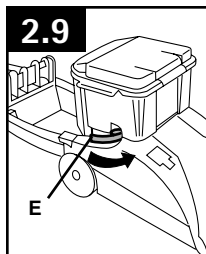

SÉLECTEUR DE VITESSE DES BROSSES

Your SteamVac® carpet cleaner has three agitator brush settings.

Votre shampooineuse SteamVac^{MC} comporte trois réglages de vitesse pour le rouleau-brosse agitateur.

HI (élevée) - pour le nettoyage régulier de la moquette et des parquets

LO (basse) - pour un nettoyage délicat de la moquette et des parquets

OFF (arrêt) - pour nettoyer la moquette et les parquets sans activer le rouleau-brosse (Par exemple, pour le ramassage de liquides renversés. Voir à la page 11.)

Glisser le bouton du sélecteur jusqu'au réglage souhaité.

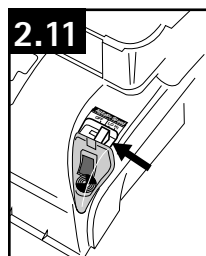

INDICATEUR DE ROTATION DES BROSSES

2.12 L'indicateur de rotation des brosses tourne (F) quand la shampooineuse est en marche et que les brosses tournent.

Si l'indicateur ne tourne pas et si le motif est visible (G) quand la shampooineuse est mise en marche (ON), les brosses ne tournent pas.

Il y a trois raisons pour lesquelles les brosses peuvent ne pas tourner :

1. Le sélecteur de vitesse des brosses est réglé à la position OFF (arrêt) (voir la section précédente).
2. Le tube de solution est branché (Sur certains modèles) (Fig.4.5).
3. L'écran de l'indicateur de rotation des brosses est sale.

2.13. Pour nettoyer l'écran (H), éteindre la shampooineuse et la débrancher de la prise de courant.

Retirer le couvercle transparent et essuyer l'écran avec un chiffon humide. Réenclencher le couvercle en place.

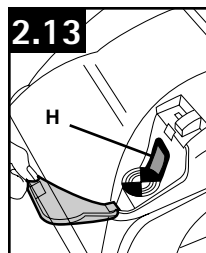
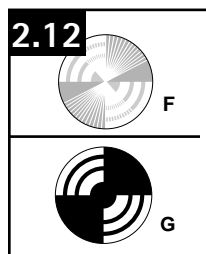

3. NETTOYAGE

AVANT DE COMMENCER LE NETTOYAGE

A. Bien passer l'aspirateur - Pour le tapis, utiliser un aspirateur Hoover^{MD} doté d'un rouleau-brosse agitateur pour obtenir les meilleurs résultats possibles. Passer l'aspirateur sur les meubles à l'aide d'un aspirateur doté d'une buse pour meubles. Utiliser un suceur plat pour nettoyer les capitons et les plis. Ne pas utiliser la shampooineuse SteamVac^{MC} comme aspirateur à sec.

B. Pour les meubles, vérifier le code de nettoyage du tissu - N'utiliser votre shampooineuse HOOVER^{MD} SteamVac^{MC} que si le tissu de revêtement des meubles porte le code « W » (nettoyage humide) ou « S/W » (nettoyage aux solvants/à sec ou nettoyage humide). Ne pas nettoyer les tissus portant le code « S » (nettoyage aux solvants/à sec seulement). Si le tissu de vos meubles ne porte pas de code de nettoyage, consulter un professionnel.

C. Vérifier la solidité de la couleur - Mélanger le détergent et l'eau conformément aux consignes dans la section « Remplissage du réservoir de solution nettoyante » à la page 8. Humecter un chiffon absorbant blanc avec la solution. Sur une petite surface hors de vue, frotter doucement le tissu avec le chiffon mouillé. Attendre dix minutes et vérifier si une décoloration ou un dégorgeement de couleur se produit à l'aide d'un essuie-tout en papier ou d'un chiffon blanc. Si la surface comporte plus d'une couleur, faire cette vérification pour chacune d'elle.

D. Pour le nettoyage de tout le plancher, déplacer les meubles hors de la zone à nettoyer (cela peut ne pas être nécessaire si seules les zones très passantes doivent être nettoyées). Placer du papier d'aluminium ou du papier ciré sous les pattes des meubles trop lourds pour être déplacés. Cela empêchera les finis de bois de tacher la moquette. Épingler les volants des meubles et les rideaux.

E. Prétraiter les taches et les zones très passantes avec le nettoyant en vaporisateur pour taches de

HOOVER^{MD}. - Tester de nouveau la solidité des couleurs avec le nettoyant en vaporisant le produit sur une surface hors de vue; attendre dix minutes, puis essuyer avec un essuie-tout ou un chiffon blanc.

Si aucun changement de couleur n'est visible, vaporiser le produit sur les taches et sur les zones très passantes. Attendre au moins dix minutes. Utiliser votre shampooineuse SteamVac^{MC} pour ramasser le nettoyant en vaporisateur pour taches et faire disparaître la tache. Répéter jusqu'à ce que la tache soit disparue; si nécessaire, frotter doucement avec une brosse à récurage.

Ne pas saturer la moquette ou le tissu qui recouvre le meuble de nettoyage.

Aucune solution nettoyante ne peut éliminer toutes les taches de toutes les moquettes. L'efficacité du détachage varie selon la nature de la tache, le temps écoulé avant son nettoyage, le type de moquette et le matériel dont elle est composée.

F. Pour prévenir les taches, utiliser une pellicule de plastique ou du papier aluminium pour protéger les surfaces de bois contre un éclaboussement d'eau éventuel.

G. Pour éviter de détremper et ainsi d'endommager les planchers de bois sous les tapis/la moquette, déplacer les tapis et les poser sur une surface qui n'est pas en bois avant de la nettoyer. Si une étape de rinçage est requise, prendre soin de ne pas trop mouiller le tapis ou le tissu de recouvrement. Laisser assez de temps pour que la moquette ou les meubles sèchent complètement entre les étapes de nettoyage et de rinçage. Pour rincer, suivre la même procédure que pour le nettoyage, mais utiliser de l'eau du robinet chaude sans détergent dans le réservoir supérieur pour la solution de nettoyage.

H. Vider les réservoirs, rincer à l'eau claire et laisser sécher à l'air. Rincer le bouchon du réservoir de solution et le couvercle du réservoir de récupération, et laisser sécher à l'air.

NETTOYAGE DE LA MOQUETTE

Remplir le réservoir de solution de nettoyage (réservoir supérieur) avec le détergent pour moquette/meubles de HOOVER^{MD} conformément aux consignes sur les page 8.

3.1 Régler le sélecteur de vitesse (A) à LO (basse) pour un nettoyage délicat ou à HI (élevée) pour un nettoyage régulier.

Essuyer vos mains et brancher le cordon dans une prise électrique adéquatement mise à la terre.

Ne pas nettoyer au-dessus de prises électriques situées au sol.

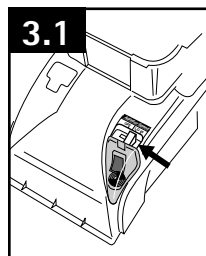

Continu >>

Nettoyage de la moquette (continu)

Pour éviter de marcher sur une moquette humide, commencer par nettoyer la zone la plus éloignée de la porte ou du chemin vers l'évier où les réservoirs seront vidés et remplis.

Peser sur la pédale de déblocage du manche et abaisser le manche en position pour l'utilisation; mettre en marche (ON) la shampooineuse.

3.2 Serrer la gâchette pour vaporiser la solution nettoyante et pousser lentement la shampooineuse vers l'avant (équivalent à un passage humide).

Continuer de serrer la gâchette et ramener lentement la shampooineuse vers vous (deuxième passage humide). Relâcher la gâchette et pousser lentement la shampooineuse vers l'avant, par-dessus la zone que vous venez de vaporiser avec la solution (passage à sec). Ramenez ensuite lentement la shampooineuse vers vous sans serrer la gâchette (passage à sec).

Chevaucher les passages de 1/2 po (1,3 cm) afin d'éviter les marques. Maintenir la buse à plat sur le sol tant pour les passages vers l'avant que vers l'arrière.

3.3 Pour un nettoyage le plus efficace possible, nettoyer la pièce par sections. Voir le diagramme (C). Ne pas utiliser la même technique de nettoyage que celle utilisée avec un aspirateur.

Pour les zones très sales, répéter le mouvement de nettoyage.

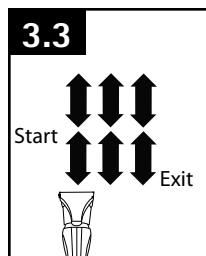
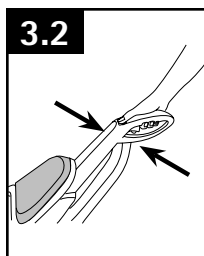

• IMPORTANT •

Pour éviter de saturer la moquette, ne pas faire plus de 4 passages humides par zone. Il est préférable d'alterner entre des passages

Pour nettoyer les moquettes très sales ou les taches tenaces, utiliser la fonction Clean Surge^{MC}. Éviter de saturer la moquette, tel qu'indiqué ci-dessous.

Éviter de saturer la moquette, tel qu'il est indiqué.

Pour obtenir les meilleurs résultats de nettoyage possibles et pour accélérer le séchage de la moquette, terminer par des passages à sec supplémentaires. (Continuer de faire des passages à sec jusqu'à ce qu'il ne soit possible de voir que peu d'eau passer à travers du couvercle du réservoir de récupération.)

BOUTON CLEAN SURGE^{MC}

(sur certains modèles)

Le bouton Clean Surge^{MC} peut servir à appliquer une quantité supplémentaire de solution pour le nettoyage de taches tenaces ou de zones particulièrement sales sur la moquette.

Pour utiliser cette fonction, appuyer sur le bouton Clean Surge^{MC} tout en serrant la gâchette pour l'application de solution. Pour la vaporisation normale de la solution, relâcher le bouton et maintenir enfoncée la gâchette pour l'application de solution.

RAMASSAGE DE LIQUIDES RENVERSÉS

Votre shampooineuse SteamVac^{MC} de HOOVER^{MD} peut aussi servir à ramasser de petits dégâts de liquides renversés (1 gallon ou moins, ne jamais dépasser une profondeur de 1/4 po ou 0,6 cm) sur la moquette, les meubles ou les parquets.

Pour obtenir de meilleurs résultats, ramasser les liquides renversés immédiatement en plaçant la buse pour escaliers/meubles (Sur certains modèles) directement au-dessus du dégât liquide, et aspirer tout résidu sur la moquette. S'il reste du liquide renversé, placer la buse pour escaliers/meubles ou la buse pour plancher avec les brosses en position OFF (arrêt) devant le liquide renversé, et passer la buse très lentement au-dessus du dégât liquide en aspirant seulement pour commencer. Recommencer avec les fonctions de vaporisation et de suction.

Pour ramasser des liquides renversés sur des parquets, n'utiliser que la buse pour planchers équipée de l'accessoire pour parquets (Offerte pour certains modèles. Accessoire pour parquets vendu séparément.) et en réglant le sélecteur de vitesse à la position arrêt (OFF) (cela aidera à éviter de répandre le liquide davantage).

S'il reste une tache, la buse pour escaliers/meubles est généralement plus efficace pour l'éliminer. Bien qu'aucune solution nettoyante ne puisse enlever complètement toutes les taches, celles-ci peuvent être traitées en suivant les consignes fournies par le fabricant de la moquette, des meubles ou du parquet à nettoyer. Ne pas utiliser la shampooineuse SteamVac^{MC} pour ramasser des liquides inflammables ou combustibles ou des produits chimiques.

NETTOYAGE DE PARQUETS

Fixation de l'accessoire pour parquet (vendu séparément)

▲ MISE EN GARDE ▲

Pour réduire les risques de blessures causées par des pièces en mouvement, débrancher l'appareil avant d'en effectuer l'entretien.

Pour prévenir une fuite éventuelle, retirer le réservoir de solution nettoyante et le réservoir de récupération avant de fixer l'accessoire pour parquets.

Voir la Figure 2.4 pour retirer le réservoir de solution nettoyante. Mettre le réservoir de côté (ne pas placer le réservoir sur un meuble).

Voir la Figure 2.9 pour retirer le réservoir de récupération.

Placer le manche en position verticale, puis incliner l'appareil vers l'arrière de façon à ce que le manche repose sur le sol.

3.4 S'assurer que la bande de mousse (A) (située sous le filet) est dans la position illustrée, puis placer l'accessoire à l'avant de la buse (B).

S'assurer que la flèche à l'extrémité de l'accessoire pointe dans la direction illustrée.

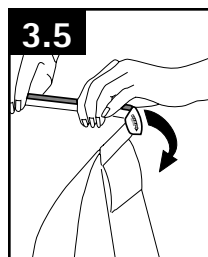
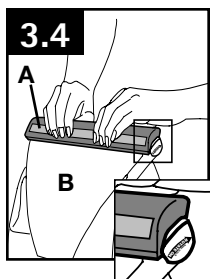

3.5 Placer l'accessoire contre la buse tout en faisant tourner vers le bas jusqu'à ce que les deux extrémités s'enclenchent en place.

(Remarque : Un certain effort peut être requis pour faire tourner l'accessoire et l'enclencher en place.) Remettre l'appareil à sa position verticale. Abaisser le manche et replacer le réservoir de récupération.

Lever le manche jusqu'à sa position verticale puis replacer le réservoir de solution nettoyante.

▲ MISE EN GARDE ▲

NE PAS UTILISER CET ASPIRATEUR EXTRACTEUR SUR LES PLANCHERS À SURFACE DURE À MOINS DE DISPOSER DE L'ACCESSOIRE APPROPRIÉ. L'UTILISATION DE CET APPAREIL SUR DES PLANCHERS À SURFACE DURE SANS L'ACCESSOIRE APPROPRIÉ PEUT ÉGRATIGNER OU ENDOMMAGER LE PLANCHER.

NETTOYAGE DU PLANCHER

• IMPORTANT •

Avant de commencer le nettoyage Ne pas utiliser la shampooineuse SteamVac^{MC} sur les planchers de bois franc.

Remplir le réservoir de solution nettoyante pour parquets de HOOVER[®] (vendue séparément si elle n'est pas incluse avec votre modèle) conformément aux consignes à la page 8.

N'utiliser aucun type de cire avec la shampooineuse SteamVac^{MC}.

Régler le sélecteur de vitesse à la position LO (basse) ou HI (élevée) pour le récurage, ou OFF (arrêt) s'il n'est pas nécessaire de récurer.

Essuyer vos mains et brancher le cordon dans une prise électrique adéquatement mise à la terre.

Peser sur la pédale de déblocage du manche et abaisser le manche en position pour l'utilisation; mettre en marche (ON) la shampooineuse.

Pour vaporiser de la solution, appuyer sur la gâchette. Passer lentement la shampooineuse vers l'avant puis vers l'arrière sur la zone à nettoyer.

Le modèle d'aspirateur peut varier de celui illustré.

Pour ramasser la solution sale, relâcher la détente et passer lentement l'appareil sur la zone où la solution vient d'être vaporisée. Utiliser des mouvements de va-et-vient.

Retirer l'accessoire de la buse et rincer à l'eau propre. Ne pas retirer l'écran de plastique ou de la mousse de l'accessoire.

▲ MISE EN GARDE ▲

NE PAS UTILISER CET ASPIRATEUR EXTRACTEUR SUR LES PLANCHERS À SURFACE DURE À MOINS DE DISPOSER DE L'ACCESSOIRE APPROPRIÉ. L'UTILISATION DE CET APPAREIL SUR DES PLANCHERS À SURFACE DURE SANS L'ACCESSOIRE APPROPRIÉ PEUT ÉGRATIGNER OU ENDOMMAGER LE PLANCHER.

4. ACCESSOIRES

UTILISATION DES ACCESSOIRES (vendus séparément)

A. L'accessoire portatif à turbine comporte des brosses rotatives permettant un récurage supplémentaire sur les petits tapis, les escaliers recouverts de moquette et les meubles.

B. La buse pour escaliers/meubles comporte une brosse intégrée qui produit l'action de récurage parfois nécessaire pour l'élimination des taches.

C. L'accessoire de nettoyage des buses aide à éliminer les peluches et les débris sur les buses avant le rangement de celles-ci.

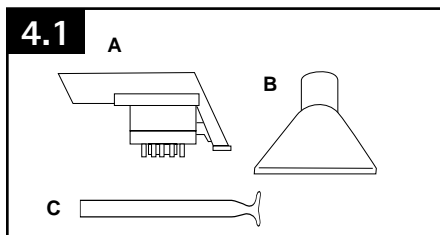

FIXATION DU TUYAU

▲ MISE EN GARDE ▲

Pour réduire les risques de blessures causées par des pièces en mouvement, débrancher l'appareil avant d'en effectuer l'entretien.

4.2 Pour prévenir des fuites possibles, retirer le réservoir de solution nettoyante en appuyant sur la poignée du réservoir (D) et en tirant vers l'avant; mettre le réservoir de côté (ne pas le poser sur un meuble).

Retirer le tuyau du support de rangement.

Appuyer sur la pédale de déblocage du manche et abaisser le manche jusqu'à ce qu'il repose sur le sol.

Détacher la partie arrière du réservoir de récupération et retirer le couvercle.

4.3 Tirer le panneau avant du réservoir de récupération (E) de 1 po (2,5 cm) vers le haut, puis le faire pivoter vers l'avant, de manière à ce qu'il soit parallèle au plancher.

4.4 Remettre en place le panneau avec le connecteur (F). Faire glisser le connecteur vers le bas jusqu'à mi-chemin, jusqu'à ce qu'il s'emboîte fermement en place.

4.5 Avant de connecter le tube (G) à la shampooineuse, s'assurer que les languettes noires sont allongées en tirant le collier vers le tube.

Ouvrir le clapet du capot étiqueté « Stair/upholstery Cleaning Connection » (« Branchement escaliers/meubles »). Enfoncer le connecteur rond du tube de solution sur la partie ronde à l'intérieur du clapet. Appuyer fermement vers le bas sur le collier du connecteur pour vous assurer qu'il est fermement enclenché.

4.6 Le réservoir se remet en place comme une charnière. Placer l'avant du couvercle contre les languettes (H) à l'avant du réservoir. Visser le couvercle pour l'enclencher sur le réservoir.

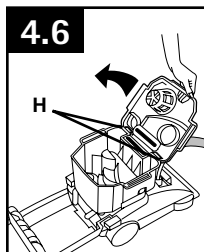
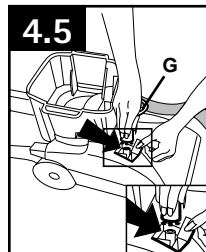
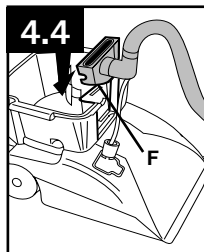
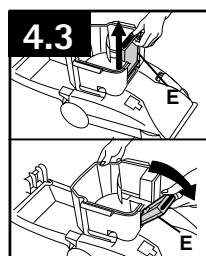
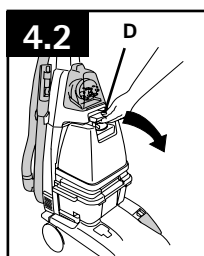

S'assurer que le couvercle est fermement en place, sur tous les côtés, avant de procéder au nettoyage.

Pour une aspiration maximale, il est important que le couvercle du réservoir de récupération soit bien fixé en place avant le nettoyage. Inverser la procédure pour retirer le tuyau et le tube de solution.

Soulever le manche de la shampooineuse en position verticale.

FIXATION DES ACCESSOIRES (sur certains modèles)

▲ MISE EN GARDE ▲

Pour réduire les risques de blessures causées par des pièces en mouvement, débrancher l'appareil avant d'en effectuer l'entretien.

Tous les accessoires se fixent de la même façon.

4.7 Fixer l'accessoire au connecteur à l'extrémité du tuyau en le faisant glisser dans le connecteur jusqu'à ce que la languette (I) le maintienne en place solidement.

À l'aide de votre pouce, pousser vers l'avant et vers le haut sur le loquet (J) pour enlever l'accessoire, tel qu'illustré.

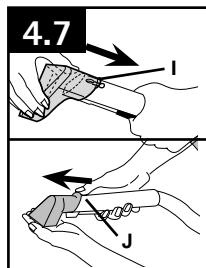

AVANT D'UTILISER UN ACCESSOIRE (sur certains modèles)

Il peut être nécessaire de purger l'air dans le système (pour « amorcer la pompe ») afin que la solution nettoyante puisse se rendre jusqu'à l'accessoire. Suivre les étapes ci-dessous :

1. Fixer l'accessoire au tuyau et mettre l'appareil en marche (ON).
2. Placer l'accessoire sur une surface dure ou contre votre main afin de bloquer la suction.
3. Attendre quelques secondes (cela peut prendre jusqu'à 15 secondes). Ensuite, appuyer sur la gâchette et commencer à nettoyer.

NETTOYAGE D'ESCALIERS RECOUVERTS DE MOQUETTE (sur certains modèles)

Placer le manche en position verticale. Le rouleau-brosse agitateur ne tournera pas quand le manche est en position verticale.

Remplir le réservoir de solution de nettoyage avec le détergent pour moquette/meubles de HOOVER^{MD}, conformément aux consignes à la page 8.

Fixer l'accessoire à l'extrémité du tuyau.

Selon la longueur du tuyau, il peut être nécessaire de placer l'appareil en haut des escaliers pour nettoyer la moitié supérieure des marches, et au pied de l'escalier pour la moitié inférieure.

Pour éviter que l'appareil ne tombe, faire preuve d'une grande prudence pour le nettoyage des escaliers.

• IMPORTANT •

Ne pas placer la shampouineuse sur les escaliers. Ne pas pointer les accessoires vers des personnes ou des animaux de compagnie.

Essuyer vos mains et brancher le cordon dans une prise électrique adéquatement mise à la terre.

Mettre en marche (ON) l'appareil. Au besoin, consulter la section « Avant d'utiliser un accessoire » pour purger l'air du système.

4.8 Pré-vaporiser l'escalier recouvert de moquette en tenant l'accessoire (A ou B dans la Fig. 4.1) à environ 1 po (2,5 cm) au-dessus de la moquette et en le poussant vers l'avant tout en appuyant sur la gâchette (correspond à un passage humide).

Le modèle d'aspirateur peut varier de celui illustré.

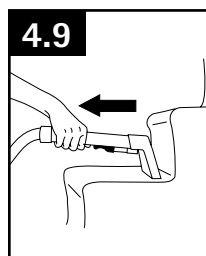
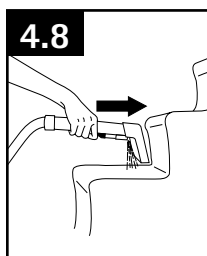

4.9 Positionner l'accessoire sur la contremarche et l'enfoncer légèrement dans la moquette. Appuyer sur la gâchette et passer de nouveau lentement l'accessoire sur la moquette (deuxième passage humide). Relâcher la gâchette à la fin du passage.

Soulever l'accessoire, puis l'appuyer de nouveau sur la contremarche. Ramener lentement l'accessoire vers soi, sans appuyer sur la gâchette (passage à sec).

Il est préférable d'alterner entre des passages humides et à sec, tel qu'indiqué ci-dessus. Terminer avec des passages à sec supplémentaires pour accélérer le séchage de la moquette.

Chevaucher les passages de 1/2 po (1,3 cm) afin d'éviter les marques.

Pour éviter de saturer la moquette, ne pas faire plus de 4 passages humides par zone. Toujours terminer par des passages à sec.

Si un nettoyage supplémentaire est requis, attendre que la moquette soit complètement sèche avant d'utiliser l'accessoire de nouveau. .

NETTOYAGE DE MEUBLES

(sur certains modèles)

4.10 S'assurer de vérifier le code de nettoyage figurant sur le tissu qui recouvre vos meubles. **N'utiliser la shampooineuse SteamVac^{MC} de HOOVER^{MD} qu'avec des tissus portant le code « W » ou « W/S ».**

Placer le manche en position verticale. Le rouleau-brosse agitateur ne tournera pas quand le manche est en position verticale.

Remplir le réservoir de solution de nettoyage de détergent pour moquette/meubles de HOOVER^{MD} conformément aux consignes sur les page 8.

Fixer l'accessoire à l'extrémité du tuyau.

• IMPORTANT •

Ne pas pointer les accessoires vers des personnes ou des animaux de compagnie.

Essuyer vos mains et brancher le cordon dans une prise électrique adéquatement mise à la terre.

Mettre en marche (ON) l'appareil. Au besoin, consulter la section « Avant d'utiliser un accessoire » pour purger l'air du système.

4.11 Appuyer doucement sur le tissu avec l'accessoire. Appuyer sur la gâchette et passer lentement la buse sur le tissu.

Chevaucher les passages de 1/2 po (1,3 cm) afin d'éviter les marques.

Effectuer des passages supplémentaires sans appuyer sur la gâchette afin d'enlever davantage d'humidité.

Pour nettoyer dans les coins ou les plis, soulever l'accessoire à 1/2 po (1,3 cm) du tissu et appuyer sur la gâchette pour l'application de solution.

Aspirer la solution avec l'accessoire sans appuyer sur la gâchette.

4.12 Pour les surfaces très sales, il peut être nécessaire de répéter le processus de nettoyage. Faire des tracés en croix par rapport aux passages initiaux, et chevaucher chaque passage.

Ne pas faire plus de deux passages humides à un même endroit afin d'éviter que la surface ne soit trop mouillée, ce qui pourrait endommager le tissu.

Si un nettoyage supplémentaire est requis, attendre que le tissu soit complètement sec avant d'utiliser l'accessoire de nouveau.

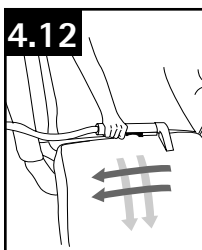
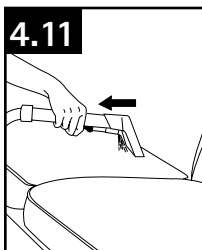
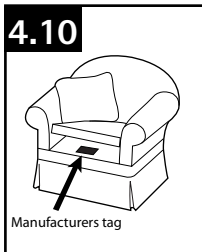

APRÈS L'UTILISATION D'UN ACCESSOIRE (sur certains modèles)

Drainer le tuyau d'aspiration en mettant la shampooineuse en marche (ON) et en tenant l'extrémité du tuyau en l'air pendant plusieurs secondes. Ne pas appuyer sur la gâchette.

Débrancher l'appareil.

4.13 Drainer le tube de solution en plaçant l'extrémité ronde du tube dans l'évier et en soulevant la buse au-dessus de votre tête. Appuyer sur la gâchette.

Poursuivre avec les étapes « c », « d » et « e » indiquées dans la section « Après le nettoyage » du Guide.

4.14 Des débris peuvent occasionnellement se loger à l'intérieur du tuyau, vers l'extrémité où se situe le connecteur (L). Pour nettoyer le tuyau, soulever la base de l'attache du connecteur (M) avec un tournevis et retirer l'attache. Retirer les débris tel qu'illustré.

4.15 Remettre en place l'attache et s'assurer que le tube de solution (N) n'est pas pincé et qu'il peut bouger librement.

4.16 Remettre le panneau avant du réservoir de récupération en place (O). Faire pivoter le panneau vers le haut, puis le pousser vers le bas jusqu'à ce qu'il s'enclenche. Pour une succion maximale, il est important que le panneau avant soit bien fixé en place avant le nettoyage.

4.17 Si le panneau avant est accidentellement retiré du réservoir, il peut facilement être remis en place. Il suffit de faire glisser le panneau dans les rainures (P) et de le pousser fermement vers le bas jusqu'à ce qu'il s'enclenche.

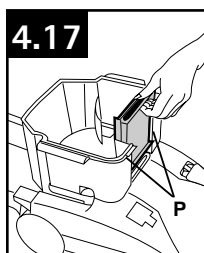
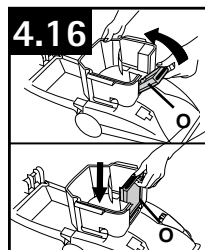
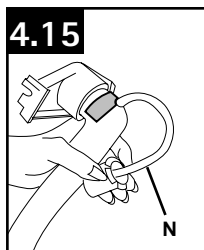
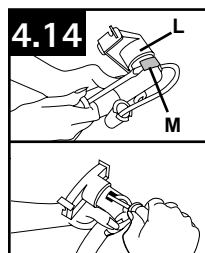

APRÈS LE NETTOYAGE

Laisser à la moquette ou au meuble le temps de sécher. Pour éviter d'aplatir les fibres de la moquette ou de la salir de nouveau, garder les enfants et les animaux de compagnie loin de la surface jusqu'à ce qu'elle soit complètement sèche. S'il est nécessaire de marcher sur une moquette humide, placer des serviettes ou des chiffons blancs sur les zones où les personnes passeront.

Si les meubles doivent être remis en place avant que la moquette soit sèche, placer une pellicule de plastique ou du papier d'aluminium sous les pattes des meubles afin que les glissières métalliques ou les finis de bois ne tachent pas la moquette.

Si désiré, la moquette peut être rincée. Le rinçage n'est pas nécessaire, mais il peut améliorer l'apparence de la surface une fois sèche.

4.18 Vider les réservoirs, rincer à l'eau claire et laisser sécher à l'air. Rincer le bouchon du réservoir de solution et le couvercle du réservoir de récupération, et laisser sécher à l'air.

Retirer les débris du filtre du réservoir de récupération et rincer à l'eau propre.

• IMPORTANT •

Si le filtre doit être retiré pour le nettoyage, il sera plus facile de remettre le filtre en place pendant qu'il est humide.

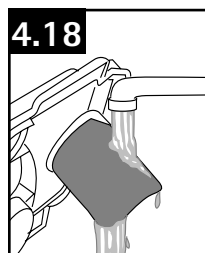

Bien passer l'aspirateur une fois la moquette complètement sèche. Cela réduira les traces laissées par les brosses de la shampooineuse.

Le modèle d'aspirateur peut varier de celui illustré.

5. ENTRETIEN

Il est recommandé de vous familiariser avec les tâches d'entretien; l'utilisation et l'entretien appropriés de l'appareil assureront son bon fonctionnement.

Toute autre tâche d'entretien doit être confiée à un représentant de service autorisé.

LA BUSE: Quand le nettoyer (sur certains modèles)

Si des peluches ou d'autres débris s'accumulent dans la buse, ne pas tenter de retirer le couvercle de la buse.

Verser une à deux tasses d'eau propre sur un plancher non recouvert de moquette. Ne pas verser d'eau sur un plancher en bois.

Ramasser l'eau avec votre shampooineuse SteamVac^{MC}. Répéter aussi souvent que nécessaire, jusqu'à ce que les débris soient purgés de la buse.

5.1 Certains modèles sont dotés d'un accessoire de nettoyage de la buse pour l'élimination des débris.

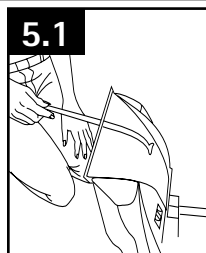

Utilisation de l'accessoire : Débrancher la shampooineuse de la prise électrique. Glisser l'accessoire dans la buse puis retirer les débris, tel qu'illustré.

Pour nettoyer l'extérieur de l'appareil, essuyer la saleté avec un chiffon humecté d'une solution d'eau tiède et de détergent. Ne pas utiliser de solvant ni de produits à base de pétrole pour nettoyer la machine.

BROSSES: Changement et nettoyage

Your carpet cleaner is equipped with removable brushes for easy cleaning.

▲ MISE EN GARDE ▲

Pour réduire les risques de blessures causées par des pièces en mouvement, débrancher l'appareil avant d'en effectuer l'entretien.

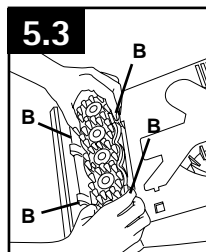
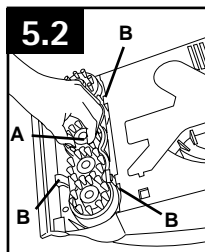

Retrait

Pour prévenir les fuites, retirer le réservoir de solution nettoyante et le réservoir de récupération. Mettre les réservoirs de côté. Appuyer sur la pédale de déblocage du manche pour abaisser le manche.

Retourner la shampooineuse à l'envers. 5.2 Saisir la partie intérieure de la brosse (A) et tirer légèrement le module de brosses pour avoir accès aux languettes (B).

5.3 Enfoncer les quatre languettes (B) et retirer le module de brosses. Les brosses peuvent être nettoyées sous l'eau courante.

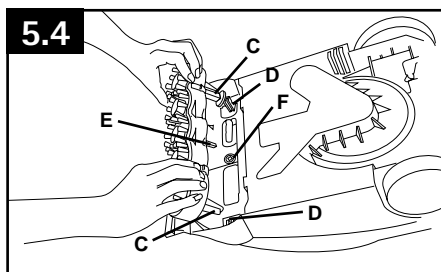

Remplacement

5.4 Aligner les tiges (C) aux deux extrémités du module de brosses avec les encoches (D) dans le boîtier de la shampooineuse.

S'assurer que la tige carrée (E) est aussi alignée avec le trou carré (F). Faire tourner légèrement les brosses jusqu'à ce que la tige puisse facilement être insérée dans le trou.

Appuyer fermement sur le module de brosses jusqu'à ce qu'il s'enclenche fermement en place.

RANGEMENT

Avant de ranger l'appareil :

- Vider le réservoir de solution et bien rincer à l'eau propre.
- Remettre en place le réservoir de solution vide et mettre l'appareil en marche (ON). Appuyer sur la gâchette et pousser puis tirer la shampooineuse plusieurs fois pour évacuer toute solution se trouvant encore dans l'appareil. (Ne pas utiliser l'appareil sur des planchers en bois.)
- Vider le réservoir de récupération et bien rincer à l'eau propre.

Laisser les brosses et le dessous de l'appareil bien sécher à l'air libre avant de ranger la shampooineuse sur une surface couverte de moquette ou sur une surface en bois.

Ne pas ranger l'appareil quand il est encore muni de son réservoir plein de solution nettoyante.

LUBRIFICATION

Le moteur est doté de roulements suffisamment lubrifiés pour toute la durée de vie du moteur. L'ajout de tout lubrifiant pourrait causer des dommages. Par conséquent, éviter d'ajouter quelque lubrifiant que ce soit aux roulements du moteur.

6. DÉPANNAGE

Si un problème mineur survient, il est habituellement possible de le résoudre facilement si la cause est déterminée à l'aide de la liste ci dessous.

Toute autre tâche d'entretien doit être confiée à un représentant de service autorisé.

⚠ AVERTISSEMENT ⚠

Pour réduire les risques de blessures causées par des pièces en mouvement, débrancher l'appareil avant d'en effectuer l'entretien.

PROBLÈME	CAUSE POSSIBLE	SOLUTION POSSIBLE
La shampooineuse ne démarre pas.	1. L'appareil n'est pas bien branché.	1. Insérer la fiche de l'appareil à fond dans la prise de courant.
	2. La prise de courant n'est pas sous tension.	2. Vérifier le fusible ou le disjoncteur.
	3. Fusible grillé ou disjoncteur déclenché	3. Vérifier le fusible ou le disjoncteur.
La shampooineuse n'a pas une grande puissance de succion.	1. Le mécanisme d'arrêt automatique quand le réservoir de récupération est plein est activé.	1. Retirer et vider le réservoir de récupération.
	2. Blocage au niveau de l'accessoire à l'extrémité du tuyau.	2. Retirer l'accessoire et enlever les débris qui le bloquent.
	3. Le couvercle du réservoir de récupération n'est pas bien installé.	3. Veiller à ce que le couvercle est bien fixé en place (p. 9).
	4. Le panneau avant du réservoir de récupération n'a pas été remis en place après le nettoyage d'escaliers ou de meubles.	4. Remettre en place le panneau avant du réservoir de récupération (p. 8)
Impossible de vaporiser la solution de nettoyage	1. Le réservoir de solution n'est pas fermement fixé en place.	1. Veiller à ce que le réservoir est solidement fixé en place.
	2. Réservoir de solution vide	2. Remplir le réservoir conformément aux consignes relatives à la surface à nettoyer.
	3. Couvercle du réservoir de récupération mal fixé	3. S'assurer que le couvercle est fixé fermement en place.
	4. La pompe doit être « amorcée »	4. Voir la section « Avant d'utiliser un accessoire ».

Continu >>

PROBLÈME	CAUSE POSSIBLE	SOLUTION POSSIBLE
Les brosses/ l'indicateur de rotation des brosses ne tournent pas pendant le net- toyage.	1. L'écran de l'indicateur est sale.	1. Retirer le couvercle transparent et nettoyer l'écran; remplacer le couvercle.
	2. Le sélecteur de vitesse est désactivé (OFF).	2. Changer la vitesse du sélecteur à Low (basse) ou Hi (élevée).

AIDE-MÉMOIRE PRATIQUE

▲ MISE EN GARDE ▲

Pour réduire les risques de blessures causées par des pièces en mouvement, débrancher l'appareil avant d'en effectuer l'entretien.

- N'utiliser que des détergents de marque HOOVER^{MD}; les détergents d'autres marques peuvent mousser trop.
- 6.1 Abaisser complètement le panneau avant du réservoir de récupération pour le nettoyage des planchers.
- 6.2 Bien fixer le couvercle du réservoir de récupération sur tous les côtés avant le nettoyage.
- Vider le réservoir de récupération quand il est plein ou quand la fonction d'arrêt automatique se déclenche (voir le Guide d'utilisation).
- Passer la shampooineuse en mode extra sec pour accélérer le séchage de la moquette.

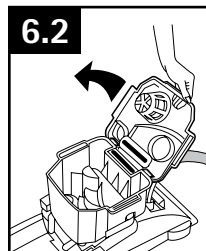
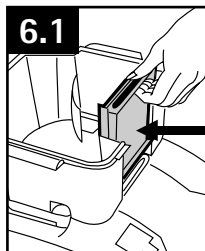

7. SERVICE

Pour obtenir du service autorisé Hoover^{MD} et des pièces Hoover^{MD} d'origine, trouver l'atelier de service garanti autorisé (dépôt) le plus près de chez vous. Pour ce faire :

- Consulter les Pages jaunes à la rubrique « Aspirateurs domestiques ». OU
- Visiter notre site Web www.hoover.com (aux États-Unis) ou www.hoover.ca (au Canada). Cliquer sur le lien « Service à la clientèle » pour connaître l'adresse du Centre de service le plus près de chez vous.
- Composer le 1 800 944-9200 pour écouter un message indiquant les adresses des Centres de service autorisés. Prière de ne pas envoyer votre aspirateur à Hoover^{MD}, Inc. à Glenwillow, en Ohio, pour qu'il soit réparé. Cela n'entraînera que des délais supplémentaires.

Si vous avez besoin d'autres renseignements :

Pour parler avec un représentant du service à la clientèle, composer le 1 800 263-6376 du lun. au ven. de 8 h à 17 h (HNE). Au Canada, communiquer avec Hoover^{MD} Canada, à Toronto : 755, Progress Ave, Scarborough (ON) M1H 2W7; OU à Edmonton : 18129-111 Ave, Edmonton (AB) T5W 2P2. Téléphone : 1 800 263-6376, du lun. au ven. de 8 h à 17 h (HNE). Toujours identifier l'aspirateur par le numéro du modèle et le code de fabrication lorsque vous demandez des informations ou que vous commandez des pièces de rechange. (Le numéro de modèle figure au bas de l'appareil.)





Veuillez ne pas retourner ce produit au magasin.

8. PRODUITS NETTOYANTS

AVERTISSEMENT : Pour réduire les risques de choc électrique causés par des composants internes endommagés, n'utiliser que les produits nettoyants Hoover^{MD} et les accessoires pour les surfaces dures conçus pour cet appareil, tel qu'il est indiqué cidessous.

Guide de produits nettoyants Hoover

MD

Nom du produit	 Nettoyage en profondeur	 Nettoyant supérieur pour les dégâts liés aux animaux de compagnie	 Nettoyant Oxy	 Hypoallergénique ¹	 Planchers durs	Détergent de type professionnel de la gamme Platinum Collection ^{MD} de Hoover	Détergent supérieur pour dégâts liés aux animaux de la gamme Platinum Collection ^{MD} de Hoover
Aspirateur Quick & Light ^{MC} de Hoover ^{MD}	✓	✓	✓	✓		✓	✓
Shampouineuse SteamVac ^{MD} de Hoover ^{MD}	✓	✓	✓	✓	✓ ²	✓	✓
Shampouineuse MaxExtract ^{MD} Dual V ^{MD} de Hoover ^{MD}	✓	✓	✓	✓	✓ ³	✓	✓
Shampouineuse MaxExtract ^{MD} Dual V ^{MD} tout terrain de Hoover ^{MD}	✓	✓	✓	✓	✓	✓	✓
Gamme Platinum Collection ^{MD} de Hoover	✓	✓	✓	✓		✓	✓
Laveplancher FloorMate ^{MD} de Hoover ^{MD}					✓		

¹ Allergènes : pollen, pellicules d'animaux, saleté et poussière.

² Au cours du nettoyage d'une surface dure, l'accessoire pour surface dure de Hoover^{MD} mentionné ci-dessous doit être utilisé (offert en option si non inclus).

5 brosse/brosse double - pièce no **48417008** de Hoover^{MD}

³ Au cours du nettoyage d'une surface dure, l'accessoire pour surface dure de Hoover^{MD} offert en option doit être utilisé.

6 brosse simple - pièce no **36419008** de Hoover^{MD}

5 brosse simple - pièce no **48417007** de Hoover^{MD}

Pour un rendement optimal, utiliser les détergents, les lingettes et les nettoyants à taches de marque Hoover^{MD} offerts sur le site Web Hoover.com et chez les dépositaires partout au pays.



9. GARANTIE

GARANTIE LIMITÉE DE UN AN

(Usage domestique)

ÉLÉMENTS COUVERTS PAR LA PRÉSENTE GARANTIE

Votre produit HOOVER^{MD} est garanti pour des conditions normales d'utilisation et d'entretien domestiques, comme il est stipulé dans le Guide de l'utilisateur, contre les défauts de matériaux et de fabrication pour une période complète de un an à compter de la date d'achat (la « Période de garantie »). Pendant la Période de garantie, Hoover^{MD} fournira, sans frais supplémentaires, les pièces et la main-d'œuvre nécessaires à la remise en bon état de fonctionnement de tout produit acheté aux États-Unis, au Canada ou par l'intermédiaire du Programme d'échanges militaires américain.

COMMENT PRÉSENTER UNE RÉCLAMATION AU TITRE DE LA GARANTIE

Si ce produit ne fonctionne pas comme annoncé, l'apporter à un atelier de service garanti autorisé Hoover^{MD}, accompagné de la preuve d'achat. Pour accéder à un service d'aide automatique donnant la liste des centres de service autorisés, composer le 1 800 944-9200 OU visiter Hoover^{MD} sur Internet à hoover.com (clients aux États-Unis) ou à hoover.ca (clients au Canada). Pour de plus amples renseignements ou pour toute question sur la présente garantie ou sur l'emplacement des différents centres de service garanti, téléphoner au 1 800 263-6376, du lun. au ven. de 8 h à 19 h (HNE). Au Canada, communiquer avec Hoover^{MD} Canada à Toronto : 755 Progress Ave Scarborough, ON M1H 2W7 OU avec Hoover^{MD} Canada à Edmonton : 18129-111 Ave Edmonton, AB T5W 2P2; téléphone : 1 800 263-6376, du lun. au ven. de 8 h à 19 h (HNE).

ÉLÉMENTS NON COUVERTS PAR LA PRÉSENTE GARANTIE

La présente garantie ne couvre pas : toute utilisation commerciale du produit (p. ex., utilisation dans le cadre de services ménagers, de conciergerie ou de location de matériel), l'entretien inadéquat du produit; les dommages liés à une utilisation inadéquate, à des cas fortuits ou catastrophes naturelles, au vandalisme, à tout autre acte hors du contrôle de Hoover^{MD} ou à tout acte ou négligence de la part du propriétaire du produit; toute utilisation dans un pays autre que celui où le produit a été acheté initialement, et tout produit revendu par son propriétaire original.

La présente garantie ne couvre pas le ramassage, la livraison, le transport ou la réparation à domicile du produit. Cette garantie ne s'applique pas aux produits achetés : hors des États-Unis (ce qui comprend ses territoires et possessions); hors du Programme d'échanges militaires américain; hors du Canada. Cette garantie ne couvre pas les produits achetés chez un tiers autre qu'un détaillant, marchand ou distributeur autorisé de produits Hoover^{MD}.

AUTRES CONDITIONS IMPORTANTES

La présente garantie n'est pas transférable et ne peut pas être cédée. La présente garantie sera régie et interprétée selon les lois de l'État de l'Ohio. La Période de garantie ne peut pas être prolongée par quelque réparation ou remplacement que ce soit exécuté en vertu de la présente garantie.

LA PRÉSENTE GARANTIE EST L'UNIQUE GARANTIE ET RECOURS FOURNIS PAR HOOVER^{MD}. HOOVER^{MD} DÉCLINE TOUTE RESPONSABILITÉ QUANT À TOUTES LES AUTRES GARANTIES EXPRESSES OU TACITES, Y COMPRIS LES GARANTIES LIÉES À LA QUALITÉ MARCHANDE OU À LA COMPATIBILITÉ DU PRODUIT POUR UN USAGE PARTICULIER. HOOVER^{MD} NE POURRA EN AUCUN CAS ÊTRE TENUE RESPONSABLE DE TOUTS DOMMAGES-INTÉRÊTS SPÉCIAUX OU DOMMAGES INDIRECTS, ACCESSOIRES OU CONSÉCUTIFS DE QUELQUE NATURE QUE CE SOIT SUBIS PAR LE PROPRIÉTAIRE DU PRODUIT OU PARTOUTE PARTIE RÉCLAMANT PAR L'INTERMÉDIAIRE DU PROPRIÉTAIRE, QU'ILS RELÈVENT DU DROIT DES CONTRATS, DE LA NÉGLIGENCE, DE LA RESPONSABILITÉ CIVILE DÉLICTEUELLE OU DE LA RESPONSABILITÉ STRICTE DU FAIT DES PRODUITS, OU QU'ILS DÉCOULENT DE QUELQUE CAUSE QUE CE SOIT. Certains États ne permettent pas l'exclusion des dommages consécutifs; par conséquent, l'exclusion précédente pourrait ne pas être applicable dans votre cas. La présente garantie vous donne des droits spécifiques; vous pouvez également avoir d'autres droits, qui varient d'un État à l'autre.