

**L'UTILISATION DE CE PRODUIT À DES FINS COMMERCIALES
INVALIDE LA PRÉSENTE GARANTIE.**

Vous avez des questions ou des inquiétudes? Veuillez appeler le service à la clientèle au
1 800 9449200 du lundi au vendredi, de 8 h à 19 h (HNE).

**IMPORTANT : LIRE CES INSTRUCTIONS ATTENTIVEMENT AVANT
D'UTILISER L'ASPIRATEUR.**



CARPET WASHER
**power
SCRUB**

www.hoover.com

D'UTILISATION
Guide
Instructions d'utilisation
et d'entretien



OWNER'S MANUAL

*Operating and Servicing
Instructions*

Español - página E1 / Frances - pag F1
www.hoover.com

**power
SCRUB**
CARPET WASHER



Please visit Hoover.com
for video instructions
for this cleaner.



IMPORTANT: READ CAREFULLY BEFORE ASSEMBLY AND USE.

Questions or concerns? For assistance, please call Customer Service at
1-800-944-9200 Mon-Fri 8am-7pm EST before returning this product to the store.

**THIS PRODUCT IS INTENDED FOR HOUSEHOLD USE ONLY.
IF USED COMMERCIALY WARRANTY IS VOID.**

Thank you for choosing a HOOVER® product.

Please enter the complete model and Manufacturing Code in the spaces provided.

MODEL _____

MFG. CODE _____

Hint: Attach your sales receipt to this owner's manual. Verification of date of purchase may be required for warranty service of your HOOVER® product.

Be sure to register your product online at Hoover.com or call 1-800-944-9200 to register by phone.

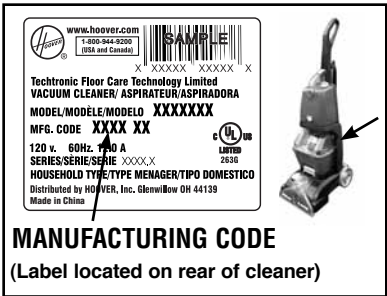

CONTENTS

Important Safeguards	3
Carton Contents	5
How To Assemble.....	6
Features	7
How To Use.....	8
On-Off Pedal	8
Handle Release Pedal	8
Transporting	8
Carry Handles	8
Clean Water/Solution Tank.....	8
Dirty Water Tank.....	9
How To Clean.....	10
Tools	12
Maintenance.....	15
Nozzle	15
Brushes	15
Service.....	16
Troubleshooting	17
Cleaning Solutions.....	18
Warranty.....	19

If you need assistance:

Visit our website at hoover.com for more information or for video instruction for this carpet washer. Follow the authorized dealer locator link to find the Hoover® authorized dealer nearest you or call 1-800-944-9200 for an automated referral of Hoover® authorized dealer locations (U.S. only) or to speak with a customer service representative; Mon- Fri 8am- 7pm EST.

PLEASE DO NOT RETURN THIS PRODUCT TO THE STORE.

CODE DE FABRICATION

(Le numéro de modèle figure au bas de l'appareil.)

CONTENU

3	Consignes de sécurité importantes
5	Contenu de l'emballage.....
6	Assemblage de l'aspirateur.....
7	Description de l'aspirateur
8	Utilisation
8	Interrupteur on/off.....
8	Pédale de déblocage du manche.....
8	Transport.....
8	Poignée de transport.....
8	Réservoir à eau propre / à solution.....
9	Réservoir de récupération.....
10	Nettoyage.....
12	Accessoires.....
15	Entretien.....
15	La buse
15	Brosses
16	Service.....
17	Dépannage
18	Pourdutiusi tase nteoittoanyatnsts.....
19	Garantie.....

Visitez notre site Web à hoover.com pour obtenir de plus amples renseignements ou des instructions vidéo pour l'utilisation de cette shampouineuse. Cliquez sur le lien du localisateur de marchands autorisés Hoover^{MD} pour trouver le marchand le plus près de chez vous, ou composez le 1 800 944 9200 pour écouter un message indiquant les adresses des marchands autorisés Hoover^{MD} (É.-U. Seulement).

VEUILLEZ NE PAS RETOURNER CE PRODUIT AU MAGASIN.

Merci d'avoir choisi un produit HOOVER^{MD}.

Veillez inscrire les numéros de modèle et de série COMPLETS dans les espaces fournis à cet effet

MODÈLE _____
CODE DE FABRICATION _____

Conseil: Il est recommandé de joindre votre reçu de caisse au guide de l'utilisateur, car une vérification de la date d'achat peut être effectuée avant toute réparation couverte par la garantie de votre produit HOOVER^{MD}. N'oubliez pas d'enregistrer votre produit en ligne, à l'adresse hoover.com, ou par téléphone, au 1-800-944-9200.

CONSIGNES DE SÉCURITÉ IMPORTANTES

RANGER ET CONSERVER CES INSTRUCTIONS

Durant l'utilisation d'un appareil électrique, toujours respecter les précautions élémentaires, y compris les suivantes :

**LIRE TOUTES LES INSTRUCTIONS AVANT D'UTILISER CET APPAREIL.
AVERTISSEMENT: AFIN DE RÉDUIRE AU MINIMUM LES RISQUES D'INCENDIE, DE CHOC ÉLECTRIQUE OU DE BLESSURES :**

- Assembler complètement avant l'utilisation.
- N'utiliser l'aspirateur qu'à la tension spécifiée sur la plaque signalétique située au dos de l'appareil.
- Ne pas laisser l'appareil sans surveillance lorsqu'il est branché. Le débrancher quand il n'est pas utilisé et avant d'en faire l'entretien.
- Utiliser cet appareil à l'intérieur seulement.
- Ne pas immerger. N'utiliser que sur des surfaces rendues humides par le processus de nettoyage ou pour ramasser de petits débris de liquides renversés.
- N'utiliser que les produits nettoyants de HOOVER conçus pour cet appareil.
- Ne pas permettre que l'appareil soit utilisé comme un jouet. Ce produit n'est pas conçu pour être utilisé par des enfants de 12 ans et moins. Exercer une étroite surveillance lorsque l'appareil est utilisé à proximité d'enfants. Pour éviter les risques de blessures ou de dommages, tenir le produit hors de la portée des enfants, et ne pas leur permettre de placer leurs doigts ou des objets dans les ouvertures.
- L'appareil doit être utilisé seulement comme indiqué dans ce manuel. Utiliser uniquement les accessoires et les produits recommandés par le fabricant.
- Ne pas utiliser l'appareil si la fiche ou le cordon est endommagé. Si l'aspirateur ne fonctionne pas adéquatement, s'il est tombé, a été endommagé, a été laissé à l'extérieur ou est tombé dans l'eau, l'expédier à un centre de réparation pour qu'il soit vérifié.
- Ne pas tirer l'appareil par le cordon, ne pas se servir du cordon comme poignée, ne pas fermer de portes sur le cordon et ne pas contourner des coins ou des rebords transiants avec le cordon. Éviter de faire rouler l'appareil sur le cordon. Tenir le cordon éloigné des surfaces chaudes.
- Ne pas tirer sur le cordon pour débrancher l'appareil, mais plutôt sur la fiche.
- Ne pas manipuler la fiche ou l'aspirateur avec les mains mouillées.
- Ne pas insérer d'objets dans les ouvertures de l'appareil. Ne pas utiliser l'appareil si les orifices sont obstrués; retirer la poussière, la mousse, les cheveux ou tout ce qui pourrait réduire le débit d'air.
- Garder les cheveux, les vêtements amples, les doigts et toute autre partie du corps à l'écart des ouvertures et des pièces en mouvement.
- Étendre toutes les commandes avant de débrancher l'appareil.
- Être très prudent pendant l'utilisation dans les escaliers. Ne pas déposer l'aspirateur sur les marches. Afin d'éviter les blessures ou les dommages et d'empêcher l'appareil de tomber, toujours placer l'appareil au bas de l'escalier. Ne pas placer l'appareil dans les escaliers ou sur un meuble, ce qui pourrait causer des blessures ou des dommages.
- Ne pas aspirer les liquides inflammables ou combustibles comme l'essence, ni utiliser l'appareil à proximité de ces matériaux.
- Ne brancher cet appareil qu'à une prise correctement mise à la terre. Voir la section « Consignes de mise à la terre ».
- Débrancher l'appareil avant de connecter l'accessoire SpinScrub®.
- N'aspirer aucune matière brûlante ou dégagant de la fumée, comme des cigarettes, des allumettes ou des cendres chaudes.
- Ne pas nettoyer au-dessus de prises électriques situées au sol.
- Ne pas utiliser quand les réservoirs ne sont pas en place.

IMPORTANT SAFETY INSTRUCTIONS

SAVE THESE INSTRUCTIONS

When using an electrical appliance, basic precautions should always be followed, including the following:

READ ALL INSTRUCTIONS BEFORE USING THIS APPLIANCE.

WARNING: TO REDUCE THE RISK OF FIRE, ELECTRIC SHOCK OR INJURY:

- Fully assemble before operating.
- Operate cleaner only at voltage specified on data plate on lower handle of cleaner.
- Do not leave appliance when plugged in. Unplug from outlet when not in use and before cleaning or servicing.
- Use indoors only.
- Do not immerse. Use only on carpet moistened by cleaning process.
- Use only HOOVER® cleaning products intended for use with this machine. (See the "Cleaning Products" section of this manual.)
- Do not allow to be used as a toy. Not intended for use by children age 12 and under. Close supervision is necessary when used near children. To avoid injury or damage, keep children away from product, and do not allow children to place fingers or other objects into any openings.
- Use only as described in this manual. Use only manufacturer's recommended attachments and products.
- Do not use with damaged cord or plug. If appliance is not working as it should, has been dropped, damaged, left outdoors, or dropped into water, take it to a service center prior to continuing use.
- Do not pull or carry by cord, use cord as a handle, close a door on cord, or pull cord around sharp edges or corners. Do not place product on cord. Do not run appliance over cord. Keep cord away from heated surfaces.
- Do not unplug by pulling on cord. To unplug, grasp the plug, not the cord.
- Do not handle plug or appliance with wet hands.
- Do not put any object into openings. Do not use with any opening blocked; keep free of dust, lint, hair, and anything that may reduce air flow.
- Keep hair, loose clothing, fingers, and all parts of body away from openings and moving parts.
- Turn off all controls before unplugging.
- Use extra care when cleaning on stairs. To avoid personal injury or damage, and to prevent the cleaner from falling, always place cleaner at bottom of stairs or on floor. Do not place cleaner on stairs or furniture, as it may result in injury or damage.
- Do not use to pick up flammable or combustible materials, such as gasoline, or fine wood sandings, or use in areas where they may be present.
- Connect to a properly grounded outlet only. See Grounding Instructions.
- Unplug before connecting SpinScrub® Hand Tool.
- Do not pick up anything that is burning or smoking, such as cigarettes, matches, or hot ashes.
- Do not use without Tanks or Filters in place.
- Do not clean over floor electrical outlets.
- **WARNING:** This product contains chemicals known to the State of California to cause cancer, birth defects or reproductive harm. **WASH HANDS AFTER HANDLING.**

CAUTION - TO REDUCE THE RISK OF DAMAGE:

- Avoid picking up hard, sharp objects with this product, as they may cause damage.
- Store appropriately indoors in a dry place. Do not expose machine to freezing temperatures.
- Do not use sharp objects to clean out hose as they can cause damage.
- To assist in reducing drying time, be certain the area is well ventilated when using detergents and other cleaners with this machine.
- To help prevent matting and resoiling, avoid contact with carpets until they are dry. Keep children and pets away from carpets until they are completely dry.
- Do not store extractor with solution in tanks.
- With brushes on, do not allow cleaner to sit in one location for an extended period of time, as damage to the floor can result.
- Do not use this extractor and accessories on hard floors. Using this machine on hard floors without proper attachment may scratch or damage your floor.
- Water will drip from the brushes and underside of the product after use and may puddle. To avoid damage to wood and laminate flooring and to avoid potential slip hazard, after use (a) do not leave the product on wood and laminate surfaces and remove to a hard surface and (b) place unit on absorbent material (such as a towel) to soak up drips.

GROUNDING INSTRUCTIONS

This appliance must be grounded. If it should malfunction or breakdown, grounding provides a path of least resistance for electric current to reduce the risk of electric shock. This appliance is equipped with a cord having an equipment-grounding conductor (C) and grounding plug (A). The plug must be inserted into an appropriate outlet (B) that is properly installed and grounded in accordance with all local codes and ordinances.

WARNING: Improper connection of the equipment-grounding conductor can result in the risk of electric shock. Check with a qualified electrician or service person if you are in doubt as to whether the outlet is properly grounded. Do not modify the plug provided with the appliance - if it will not fit the outlet, have a proper outlet installed by a qualified electrician. This appliance is for use on a nominal 120-volt circuit and has a grounding plug that looks like the plug (A) illustrated in Fig. 1. A temporary adapter (D) may be used to connect this plug to a 2-pole receptacle (E) if a properly grounded outlet is not available (Fig. 2). The temporary adapter should be used only until a properly grounded outlet (B) can be installed by a qualified electrician (Fig. 1). The green colored rigid ear, lug, or the like (F) extending from the adapter must be connected to a permanent ground (G) such as a properly grounded outlet box cover (Fig. 2). Whenever the adapter is used, it must be held in place by a metal screw. **NOTE:** In Canada, the use of a temporary adapter is not permitted by the Canadian Electrical Code.

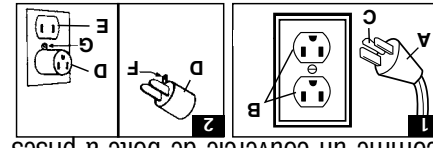
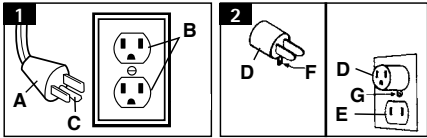

MISE EN GARDE : Cet appareil contient des produits chimiques reconnus par l'État de la Californie comme pouvant causer le cancer ou, entraîner des malformations congénitales ou d'autres troubles de la reproduction. **SE LAVIER LES MAINS APRES L'UTILISATION DE L'APPAREIL.**

MISE EN GARDE : POUR RÉDUIRE LES RISQUES DE DOMMAGES :

- Éviter de ramasser des objets durs ou aux arêtes tranchantes avec l'appareil. Ils peuvent endommager l'appareil.
- Ranger dans un endroit sec. Ne pas exposer l'appareil à des températures de gel. Ne pas utiliser d'objets aux arêtes tranchantes pour nettoyer le tuyau car cela risquerait de l'endommager.
- Pour réduire le temps de séchage, s'assurer de bien aérer l'espace nettoyé lorsque cet appareil est utilisé avec des détergents ou d'autres produits nettoyants.
- Pour éviter d'aplatir les fibres de la moquette ou de la salir de nouveau, éviter tout contact avec la moquette jusqu'à ce qu'elle soit sèche. Garder les enfants et les animaux de compagnie éloignés de la moquette jusqu'à ce qu'elle soit sèche.
- Ne pas ranger l'extracteur avec de la solution nettoyante encore présente dans le réservoir. Lorsque les brosses sont en marche, ne pas laisser l'appareil au même endroit pendant une longue période de temps, car cela pourrait endommager le plancher.
- NE PAS UTILISER CET ASPIRATEUR EXTRACTION SUR LES PLANCHERS À SURFACE DURE A MOINS DE DISPOSER DE L'ACCÉSSOIRE APPROPRIÉ. L'UTILISATION DE CET APPAREIL SUR DES PLANCHERS À SURFACE DURE SANS L'ACCÉSSOIRE APPROPRIÉ PEUT ÉGRATIGNER OU ENDOMMAGER LE PLANCHER.
- Après l'utilisation, de l'eau s'écoulera des brosses et du dessous de l'appareil et pourrait s'accumuler. Après l'utilisation, pour éviter d'endommager les planchers en bois et stratifiés, et empêcher qu'ils deviennent glissants, (a) ne pas laisser l'appareil sur les surfaces en bois ou stratifiées, mais le déplacer sur une surface dure, et (b) placer l'appareil sur un matériau absorbant (comme une serviette) permettant d'éponger les déversements.

CONSIGNES DE MISE À LA TERRE

Cet appareil doit être mis à la terre. En cas de détérioration ou de bris, la mise à la terre fournit un espace de moindre résistance au courant électrique afin de réduire le risque de choc électrique. Cet appareil est doté d'un cordon muni d'un conducteur de mise à la terre de l'équipement (C) et d'une fiche de mise à la terre (A). La fiche doit être branchée dans une prise appropriée (B) adéquatement installée et mise à la terre conformément à tous les codes et ordonnances locaux.

AVERTISSEMENT : Un branchement inadéquat du conducteur de mise à la terre de l'appareil peut entraîner un risque de choc électrique. Si vous n'êtes pas certain si la prise est correctement mise à la terre, consulter un électricien ou un technicien qualifié. Ne pas modifier la fiche fournie avec l'appareil. Si la fiche ne convient pas à la prise, faites installer une prise adéquate par un électricien qualifié. Cet appareil est conçu pour être utilisé sur un circuit d'un calibre nominal de 120 volts et est doté d'une fiche de mise à la terre qui ressemble à la fiche (A) illustrée. Un adaptateur temporaire (D) peut être utilisé pour brancher cette fiche à une prise bipolaire (E) si une prise adéquatement mise à la terre n'est pas disponible. L'adaptateur temporaire ne doit être utilisé que jusqu'à ce qu'une prise adéquatement mise à la terre (B) soit installée par un électricien qualifié. La patte rigide ou le taquet de couleur verte ou autre élément semblable (F) lié à l'adaptateur doit être branché à une masse permanente (G) comme un couvercle de boîte à prises adéquatement mis à la terre. Chaque fois qu'un adaptateur est utilisé, il doit être maintenu en place par une vis en métal. Remarque : Au Canada, l'usage d'un adaptateur temporaire n'est pas permis par le Code canadien de l'électricité.

CARTON CONTENTS

REMOVE ALL PARTS FROM CARTON AND IDENTIFY EACH ITEM SHOWN.
MAKE SURE ALL PARTS ARE LOCATED BEFORE DISPOSING OF PACKING MATERIALS.

*Available on select models only. Accessories not included with your model may be purchased separately by visiting hoover.com.

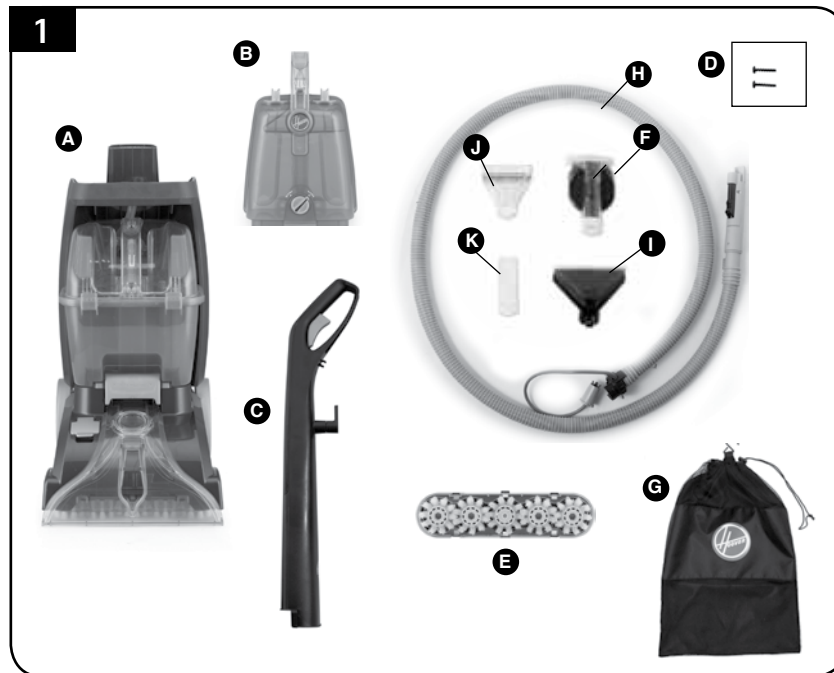

- A. Carpet Washer
- B. Water/Solution Tank
- C. Upper Handle
- D. Handle Screws
- E. SpinScrub® Brush Assembly
(Pre-assembled in unit)
- F. SpinScrub® Hand Tool*
- G. Mesh Tool Storage Bag*

- Tools Included in Mesh Bag*
- H. Accessory Hose
 - I. Stair Tool*
 - J. Upholstery Tool
 - K. Crevice Tool*

CONTENU DE L'EMBALLAGE

RETIRER TOUTES LES PIÈCES DE L'EMBALLAGE.
AVANT D'ÉLIMINER LES MATÉRIAUX D'EMBALLAGE, S'ASSURER QU'AUCUNE DES PIÈCES ILLUS-
TRÉES NE MANQUE.

*Seulement sur certains. Les accessoires non compris avec votre modèle peuvent être achetés
séparément sur le site www.hoover.com.

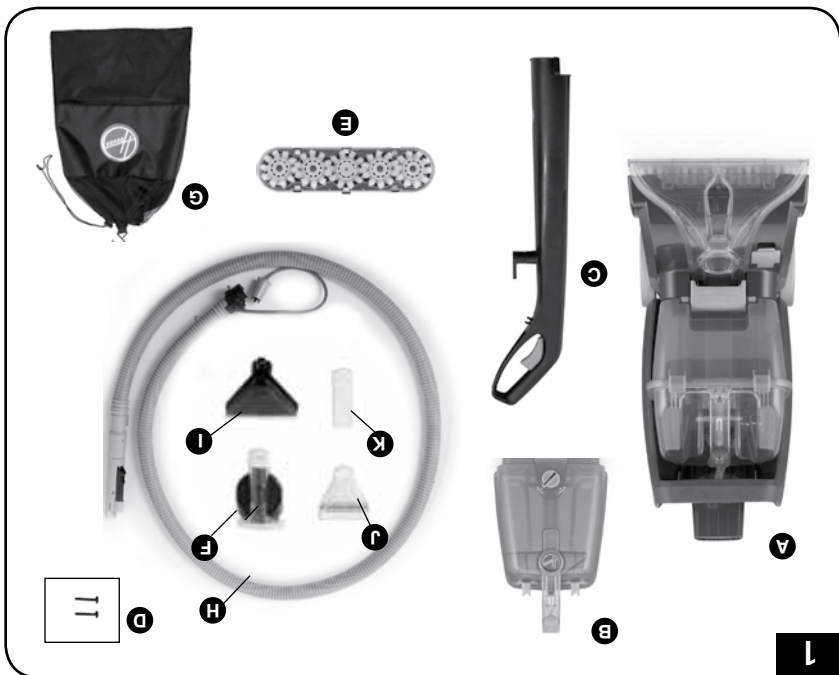

Accessoires inclus dans le sac en maille

- A. Shampooing
- B. Réservoir à eau / à solution
- C. Partie supérieure du manche
- D. Vis du manche
- E. Assemblage de la brosse SpinScrubMD
(préassemblée dans l'appareil)
- F. Accessoire portatif SpinScrubMD*
- G. Sac en maille pour le rangement des
accessoires*
- H. Tube
- I. Accessoire pour escalier*
- J. Accessoire pour
suceur plat*
- K. Suceur plat*

HOW TO ASSEMBLE

NOTE: PHILLIPS SCREWDRIVER NEEDED FOR ASSEMBLY.

ATTACH HANDLE

1. Position upper handle and slide down into carpet washer base (Fig. 2)
2. Insert both screws and tighten with screwdriver (Fig. 3).

PLACE SOLUTION/ WATER TANK

3. Position bottom of tank onto Carpet Washer (Fig. 4).
4. Push tank handle while supporting back of cleaner with other hand until Solution Tank clicks into place (Fig. 5).
5. Check to make sure tank is securely latched.

STORE TOOLS

6. Place tools and hose into Mesh Tool Storage bag provided.
7. Mesh Tool Storage Bag should not be hung on the Carpet Washer while the Carpet Washer is in use.
8. Mesh Tool Storage Bag can be conveniently stored either on the back of the unit or hung elsewhere by the provided hook (Fig. 6).

CORD STORAGE

9. Wrap cord around cord hooks for convenient storage. Attach the plug end to cord.

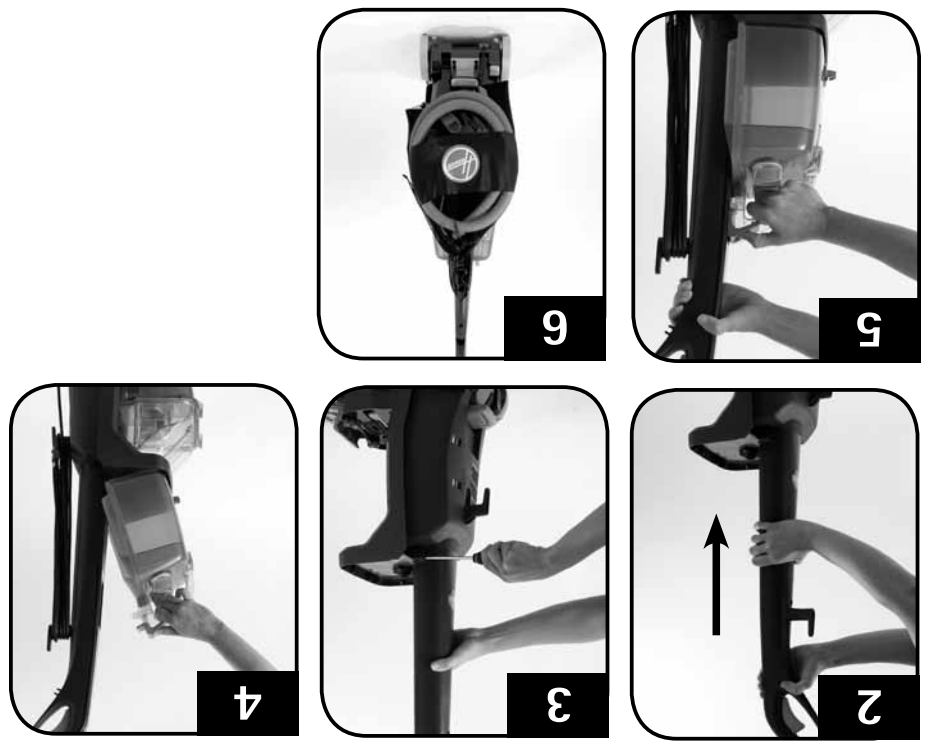
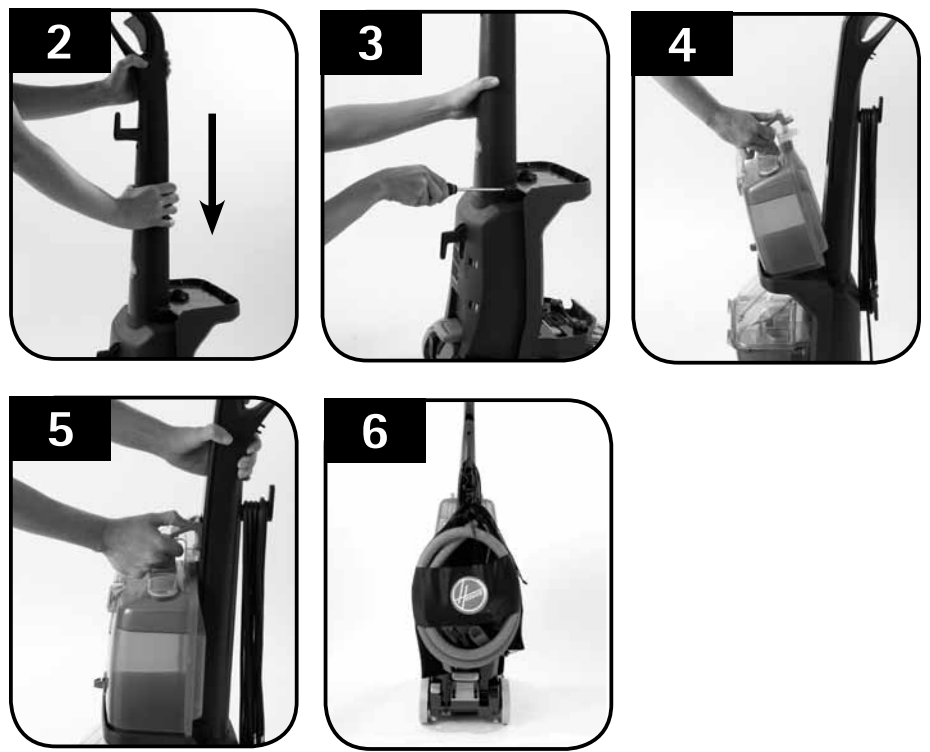

ASSEMBLAGE DE L'ASPIRATEUR

NOTA : UTILISER UN TOURNEVIS CRUCIFORME (PHILIPS) POUR EFFECTUER L'ASSEMBLAGE.

FIXER LE MANCHE

1. Positionner la partie supérieure du manche et la glisser dans la base de la shampouineuse (Fig. 2)
2. Insérer les deux vis et serrez à l'aide d'un tournevis (Fig. 3).

PLACER LE RÉSERVOIR À SOLUTION

3. Placer le bas du réservoir sur l'aspirateur (Fig. 4).
4. Pousser la poignée du réservoir tout en soutenant le dos de la shampouineuse de l'autre main, jusqu'à ce que le réservoir à solution s'enclenche (Fig. 5).
5. S'assurer que le réservoir est bien en place.

STOCKAGE DE CORDE

9. Enrouler le cordon autour des crochets pour le ranger facilement. Fixer l'extrémité de la fiche au cordon.

EN OPTION

RANGEMENT DES ACCESSOIRES

6. Placer les accessoires et le tuyau dans le sac de rangement en maille fourni.
7. Le sac de rangement des accessoires ne doit être suspendu à la shampouineuse pendant l'utilisation de l'appareil.
8. Le sac de rangement des accessoires peut être installé au dos de l'appareil ou suspendu ailleurs à l'aide du crochet fourni.

FEATURES

12

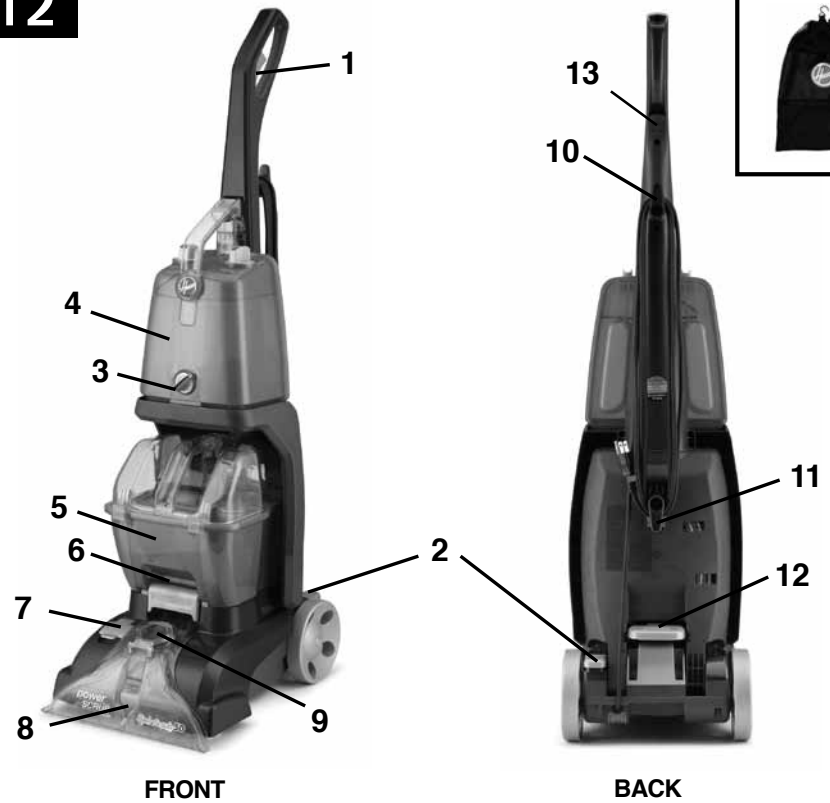

LIST OF FEATURES

- 1. Solution Trigger: Press to release cleaning solution
- 2. ON/OFF Pedal
- 3. Wash/Rinse Selector
- 4. Clean Water/Solution Tank
- 5. Dirty Water Tank
- 6. Dirty Water Tank Latch
- 7. Solution Tube Connection Port
- 8. Nozzle
- 9. Accessory Hose Connection Port
- 10. Cord Storage Hook
- 11. Cord Storage Hook (Does not rotate)
- 12. Handle Release Pedal
- 13. Cord Clip

DESCRIPTION DE L'ASPIRATEUR

12

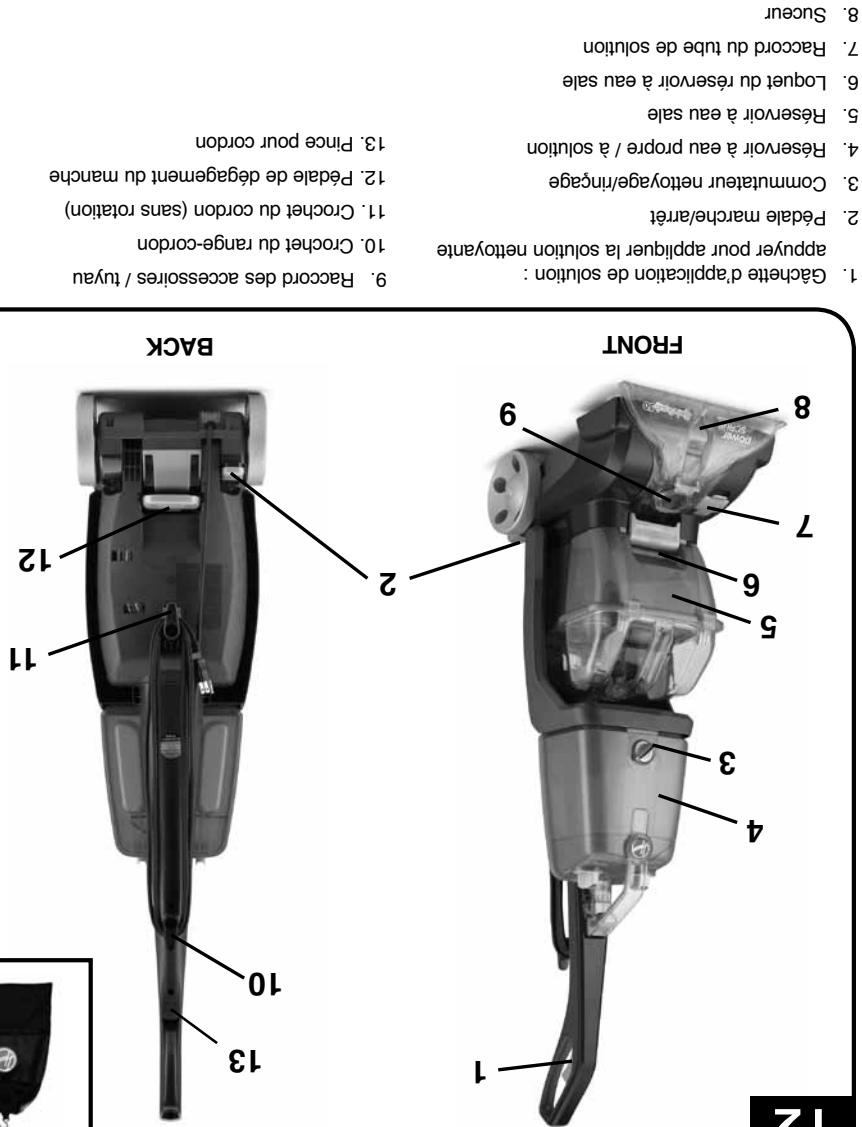

- 1. Gâchette d'application de solution : appuyer pour appliquer la solution nettoyante
- 2. Pédale marche/arrêt
- 3. Commutateur nettoyage/rinçage
- 4. Réservoir à eau propre / à solution
- 5. Réservoir à eau sale
- 6. Loquet du réservoir à eau sale
- 7. Raccord du tube de solution
- 8. Suceur

- 9. Raccord des accessoires / tuyau
- 10. Crochet du range-cordon
- 11. Crochet du cordon (sans rotation)
- 12. Pédale de dégagement du manche
- 13. Pince pour cordon

HOW TO USE

⚠ CAUTION ⚠

Do not use this carpet washer and accessories on hard floors. Using this machine on hard floors may scratch or damage your floor.

ON-OFF PEDAL (Fig. 13, A)

- To turn cleaner ON, step on pedal.
- To turn cleaner OFF, step on pedal again.

HANDLE RELEASE PEDAL (Fig 13, B)

- Grasp handle.
- Step on Handle Release Pedal to release lower handle to operating position.
- Do not release grip on handle until handle is returned into locked upright position

TRANSPORTING

- To move your cleaner from room to room, put handle in upright and locked position.
- Tilt cleaner back on wheels and push forward (Fig. 14).

CARRY HANDLES

The carpet washer may also be lifted by any of several carry handles as shown. Be sure tanks are properly latched in place before attempting to lift (Fig 15).

- Upper Handle
- Solution Tank Handle
- Dirty Water Tank Handle
- Solution Tank Shelf

CLEAN WATER/SOLUTION TANK

The Clean Water / Solution Tank (Fig. 16) is divided into two sections. The Clean Water Tank (E) is for water only and the Solution Tank (F) is for cleaning solution only.

NOTE: Tanks are labeled above tank caps.

How to Fill

- Turn off and unplug cleaner from electrical outlet.
- To remove tank, press down on Solution Tank Latch and pull forward. (Fig. 17).
- Fill Clean Water Tank (Fig. 18) with hot tap water. The use of hot water as opposed to cold, significantly improves cleaning performance.

⚠ CAUTION ⚠

Do not fill with water above 140°F (60°C).

- Fill Solution Tank (Fig. 19) with Hoover® Clean Plus 2X Solution or any other Hoover solution (see "Cleaning Solutions" page 19 for details). Replace container caps and tighten.
- Place Solution/Water Tank back on to the unit using the method described on page 6.

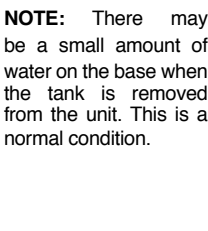
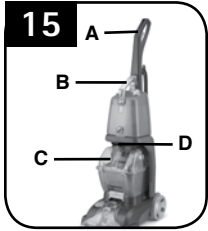
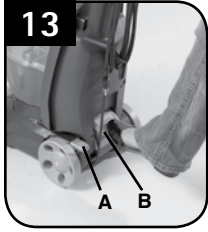

NOTE: There may be a small amount of water on the base when the tank is removed from the unit. This is a normal condition.

⚠ CAUTION ⚠

Detergents contain Anionic and Nonionic Surfactants. Avoid contact with eyes and skin. In case of contact with eyes, flush with cold water for 15 minutes. In case of contact with skin, wash with water. If irritation persists, call a physician.

⚠ WARNING ⚠

Use only HOOVER® cleaning products intended for use with this machine. (See the "Cleaning Solutions" section in this manual for details) They are specially formulated for use with your cleaner. Non-Hoover cleaning solutions may harm the machine and void the warranty.

Mise en garde: ne pas utiliser cet aspirateur extracteur sur les planchers à surface dure. L'utilisation de cet appareil sur des planchers à surface dure peut les égratigner ou les endommager.

UTILISATION

- Pour mettre l'aspirateur en marche (ON), pousser l'interrupteur vers le bas.
 - Pour éteindre l'aspirateur (OFF), pousser l'interrupteur vers le haut.
- PÉDALE DE DÉBLOCCAGE DU MANCHE (Fig. 13, B)
- Saisir le manche.
 - Appuyer sur la pédale pour mettre la partie intérieure du manche en position de fonctionnement.
 - Ne pas lâcher le manche avant que ce dernier soit rouillé en position verticale.

TRANSPORT

- Pour déplacer l'aspirateur d'une pièce à l'autre.

- Placer le manche en position verticale, incliner l'aspirateur vers l'arrière pour le faire reposer sur ses roues arrière, puis le pousser vers l'avant (Fig. 14).

POIGNÉE DE TRANSPORT

La shampouineuse peut aussi être soulevée à l'aide des poignées illustrées. S'assurer que les réservoirs sont bien fixés en place avant de soulever l'appareil (Fig. 15).

RÉSERVOIR À EAU PROPRE / À SOLUTION

Le réservoir à eau propre / à solution illustré à la Fig. 16 est divisé en deux sections. Le réservoir à eau propre (E) est conçu pour de l'eau seulement, alors que le réservoir à solution (F) est pour la solution nettoyante seulement (Fig. 16).

NOTA : Les réservoirs contiennent des agents de surface anioniques et non ioniques. Éviter tout contact avec les yeux et la peau. En cas de contact avec les yeux, rincer à l'eau froide pendant 15 minutes. En cas de contact avec la peau, laver à l'eau. Si l'irritation persiste, consulter un médecin.

Remplissage

- Éteindre l'appareil et le débrancher de la prise de courant.
- Pour retirer le réservoir, appuyer sur le loquet du réservoir et tirer vers l'avant (Fig. 17).
- Remplir le réservoir à eau propre avec de l'eau chaude du robinet (Fig. 18). L'utilisation d'eau chaude plutôt que d'eau froide contribue à améliorer considérablement le nettoyage.

Ne pas remplir d'eau plus chaude que 140°F (60°C).

⚠ MISE EN GARDE ⚠

- Remplir le contenant à détergent (F, Fig. 19) de solution Clean Plus 2X de Hoover^{MD} ou de tout autre détergent de Hoover^{MD} (voir la page « Produits de nettoyage » pour 8

⚠ AVERTISSEMENT ⚠

N'utiliser que les produits nettoyants de HOOVER^{MD} conçus pour cet appareil. Consulter la section « Produits nettoyants » du présent guide pour obtenir de plus amples renseignements. Ces produits sont spécialement conçus pour être utilisés avec cet appareil de nettoyage. Ces produits sont spécialement conçus pour être utilisés avec votre aspirateur.

• IMPORTANT •

Les détergents contiennent des agents de surface anioniques et non ioniques. Éviter tout contact avec les yeux et la peau. En cas de contact avec les yeux, rincer à l'eau froide pendant 15 minutes. En cas de contact avec la peau, laver à l'eau. Si l'irritation persiste, consulter un médecin.

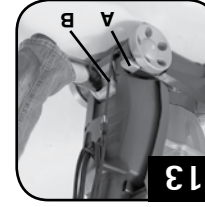
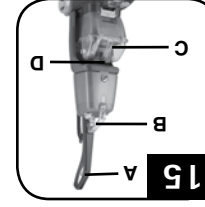
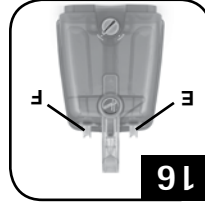

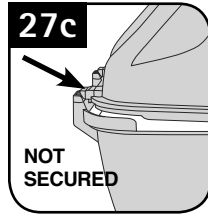
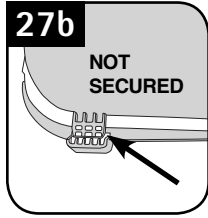
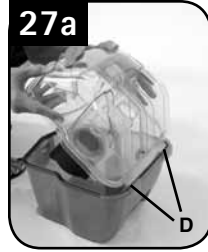
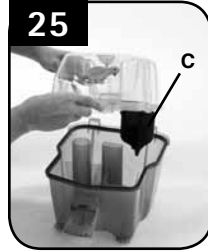
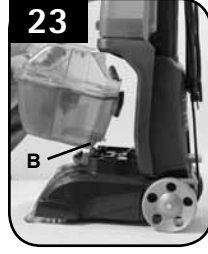
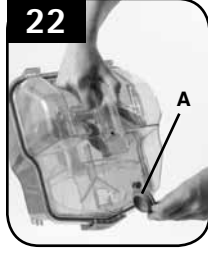

DIRTY WATER TANK

The Dirty Water Tank holds the dirty water that is picked up from the surface being cleaned.

When the Dirty Water Tank is full, the automatic shut-off will engage, suction will stop and the tank must be emptied (see Automatic Shut-Off section).

How to Empty

1. Turn cleaner off and unplug from electrical outlet.
2. Release Dirty Water Tank Latch (Fig. 20).
3. Grab the Dirty Water Tank Handle and remove from carpet washer (Fig. 21).
4. Unplug the Quick Spout Pour Cap (A), rotate it away from drain hole and empty the Tank (Fig. 22).

• IMPORTANT •

Be sure to replace the Quick Spout Pour Cap to ensure proper suction.

5. Place Recovery Tank back on to cleaner making sure to do so with the retaining features (B, Fig. 23) pointing down to ensure proper sealing.
6. Latch the Recovery Tank back in to place.

• IMPORTANT •

For full suction, it is important that the Dirty Water Tank is properly secured before cleaning.

How to Clean

1. Empty Dirty Water Tank.
2. Place on flat surface and unlatch Dirty Water Tank lid latch located below the Quick Spout Pour Cap (Fig. 24).
3. Pivot and lift off Dirty Water Tank Lid (Fig. 25).
4. Remove lint from filter screen located on the bottom of the Dirty Water Tank Lid (C, Fig. 25).
5. Rinse debris from Dirty Water Tank Lid and Dirty Water Tank bottom (Fig. 26).
6. Insert tabs on Dirty Water Tank lid and reattach lid to Dirty Water Tank bottom (D, Fig. 27a).
7. Reattach Recovery Tank Lid Latch.

• IMPORTANT •

Regarding Dirty Water Tank Lid: For full suction it is important that the dirty water tank lid is securely in place. If misplaced, poor to no suction will result (see Figs. 27b, 27c).

AUTOMATIC SHUT OFF

When the Dirty Water Tank is full the yellow float disk will rise and shut off the carpet washer's suction.

The carpet washer will no longer pick up dirty water and the motor sound will become noticeably higher in pitch.

When this happens, turn carpet washer off and empty Dirty Water Tank before continuing use. Check Clean Water/Solution Tank also; it may need to be refilled. Do not use without float and float retainer in place. If broken or dislodged, take to an Authorized Dealer for repair.

RÉSERVOIR DE RÉCUPÉRATION

Le réservoir à eau sale contient l'eau souillée recueillie sur la surface nettoyée. Lorsque le réservoir à eau sale est plein, le dispositif d'arrêt automatique s'engage et la suction sera interrompue; le réservoir doit être vidé (voir la section « Arrêt automatique »).

Comment le nettoyer

1. Éteindre l'appareil et le débrancher de la prise de courant.
2. Saisir la poignée du réservoir à eau sale et le retirer de la shampouineuse (Fig. 20).
3. Saisir la poignée du réservoir à eau sale et le retirer de la shampouineuse (Fig. 21).
4. Retirer le capuchon de déversement rapide, le faire pivoter pour l'aligner de l'office d'évacuation et vider le réservoir (A, Fig. 22).

• IMPORTANT •

S'assurer de remettre en place le capuchon de déversement rapide pour obtenir une suction appropriée.

5. Replacer le réservoir de récupération sur la shampouineuse en veillant à orienter les dispositifs de retenue vers le biseau pour assurer une fermeture hermétique (B, Fig. 23).
6. Remettre bien en place le réservoir de récupération.

• IMPORTANT •

Pour obtenir une suction optimale, il est important que le réservoir à eau sale soit bien fixé avant le nettoyage.

Comment le nettoyer

1. Vider le réservoir à eau sale.
2. Placer l'appareil sur une surface plane et enlever le loquet du couvercle du réservoir à eau sale situé sous le capuchon de déversement rapide (Fig. 24).
3. Faire pivoter et retirer le couvercle du réservoir à eau sale (Fig. 25).
4. Retirer la charpie du filtre situé au fond du couvercle du réservoir à eau sale (B, Fig. 25).
5. Rincer les débris sur le couvercle et au fond du réservoir à eau sale (Fig. 26).
6. Insérer les languettes dans le couvercle du réservoir à eau sale et remettre en place le couvercle du réservoir à eau sale (D, Fig. 27a).

FONCTION D'ARRÊT AUTOMATIQUE

Lorsque le réservoir à eau sale est plein, disques flottants jaune remonte et obstrue la suction de la shampouineuse. La shampouineuse ne ramassera plus l'eau souillée et le moteur émettra un son nettement plus aigu. Cette situation se produit, éteindre la shampouineuse autorisée.

• IMPORTANT •

À propos du couvercle du réservoir à eau sale : Pour obtenir une suction optimale, il est important que le couvercle du réservoir à eau sale soit bien fixé. S'il n'est pas bien en place, la puissance de suction sera faible ou inexistante (see Fig. 27b, 27c).

et vider le réservoir à eau sale avant de continuer l'utilisation.

Vérifier également le réservoir à eau propre / à solution; il pourrait avoir besoin d'être rempli.

Ne pas utiliser l'appareil si le flotteur et son attaché ne sont pas en place. Si endommagé ou détaché, faire réparer l'appareil chez un concessionnaire autorisé.

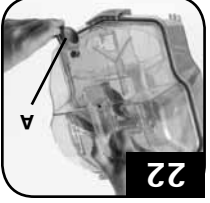
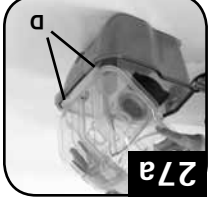
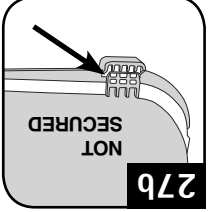
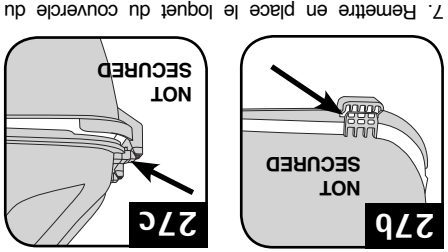

7. Remettre en place le loquet du couvercle du réservoir de récupération.

MISE EN GARDE ⚠️
Après l'utilisation, de l'eau s'écoulera des brosses et du dessous de l'appareil et pourrait s'accumuler. Après l'utilisation, pour éviter d'endommager les planchers en bois et stratifiés, (a) ne pas laisser l'appareil sur les surfaces en bois ou stratifiées, mais le déplacer sur une surface dure, et (b) placer l'appareil sur un matériau absorbant (comme une serviette) permettant d'éponger les déversements.

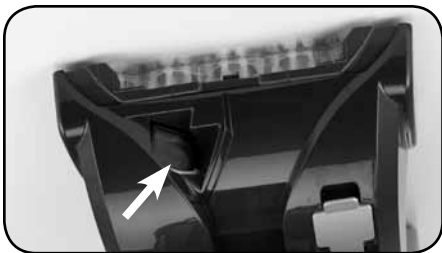

IMPORTANT •
Vider les réservoirs, rincer à l'eau propre et laisser sécher à l'air. Rincer le couvercle du réservoir de récupération et le laisser sécher à l'air (voir la fiche ci-dessous).

APRÈS L'UTILISATION

NOTE: Pour obtenir de meilleurs résultats, passer la brosse sur la zone que vous venez de nettoyer avec la solution (passage à sec). Ramener ensuite lentement l'aspirateur vers vous sans serrer la gâchette (passage à sec). Continuer de faire des passages à sec jusqu'à ce qu'il ne soit possible de voir que peu d'eau passer à travers le couvercle du réservoir d'eau sale.)
Vider le réservoir d'eau sale lorsque le son du moteur devient plus aigu et que la force de suction de l'aspirateur diminue (voir « Arrêt automatique »). Après avoir terminé le nettoyage, suivre les instructions de la section « Après le nettoyage ».

Étape 2
8. Relâcher la gâchette et pousser lentement l'aspirateur vers l'avant, par dessus la zone que vous venez de vaporiser avec la solution (passage à sec). Ramener ensuite lentement l'aspirateur vers vous sans serrer la gâchette (passage à sec). Continuer de faire des passages à sec jusqu'à ce qu'il ne soit possible de voir que peu d'eau passer à travers le couvercle du réservoir de récupération.

Laisser à la moquette ou au meuble le temps de sécher. Pour éviter d'aplatir les fibres de la moquette ou de la salir de nouveau, garder les enfants et les animaux de compagnie loin de la surface jusqu'à ce qu'elle soit complètement sèche. S'il est nécessaire de marcher sur une moquette humide, placer des serviettes ou des chiffons blancs sur les zones où les meubles doivent être remis en place avant que la moquette soit sèche, placer une pellicule de plastique en papier d'aluminium sous les pattes des meubles afin que les glissières métalliques ou les fins de bois ne tachent pas la moquette.

1. Voir la section « Réservoir à eau sale » à la page 9.
2. Voir la section « Réservoir à eau sale : nettoyage » à la page 9.
NOTA: Laisser le réservoir à eau sale et le couvercle du réservoir sécher à l'air avant de ranger la shampouineuse.
3. Voir la section « Nettoyage du suceur » à la page 16.
4. Voir la section « Nettoyage des brosses » à la page 16.
5. Retirer la charpie du filtre situé derrière le suceur.

Step 2

8. Release trigger and slowly push cleaner forward over area just sprayed with solution (dry stroke). Then slowly pull cleaner back toward you without squeezing trigger (dry stroke). Continue using dry strokes until little water is visible passing through the Dirty Water Tank lid (Pass over the same area a minimum of 4 times = 2 while squeezing the trigger and 2 without).

NOTE: For best results, use straight, parallel strokes. Overlap strokes by 1 inch to help prevent streaking.

9. Keep nozzle flat on floor for both forward and reverse strokes.

For best cleaning results and to aid in faster drying of carpet, end with more dry strokes. (Continue using dry strokes until little water is visible passing through the Dirty Water Tank lid.)

Empty Dirty Water Tank when the motor sound becomes higher pitched and there is a loss in suction (see "Automatic shut-off").

When finished cleaning, follow "After Cleaning" instructions on page 12.

AFTER USE

Allow carpet or upholstery to dry. To help prevent matting and resoiling the carpet, keep children and pets away from surface until it is completely dry. If it is necessary to walk on damp carpet, place towels or white cloths on the traffic areas.

If furniture must be replaced before the carpet is dry, place plastic or aluminum foil under legs of furniture so metal slides or wood finishes will not stain the carpet.

1. See "Dirty Water Tank: How to Empty" page 9.
2. See "Dirty Water Tank: How to Clean" page 9.

NOTE: Let Dirty Water Tank and Dirty Water Tank Lid air dry before Carpet Washer is stored.

3. See "Cleaning Nozzle" page 16.
4. See "Cleaning Brushes" page 16.
5. Remove lint from filter screen located behind nozzle.



10. For best cleaning results, Hoover recommends to rinse the carpet with water only. This will remove residual carpet cleaning solution from your carpets. To **Rinse** with water only, set Wash/Rinse Selector to rinse (Fig. 30) and repeat steps 7 and 8.

11. For heavily soiled areas, repeat cleaning process. Avoid saturating carpet.

NOTE: It is best to alternate wet and dry strokes as described above.

• IMPORTANT •

To avoid saturating carpet, do not use more than 4 wet strokes over one area. Always end with dry strokes.

• IMPORTANT •

When brushes seem to be rotating slowly, disconnect cleaner from electrical outlet and check and clean the screen behind the nozzle (see arrow below).

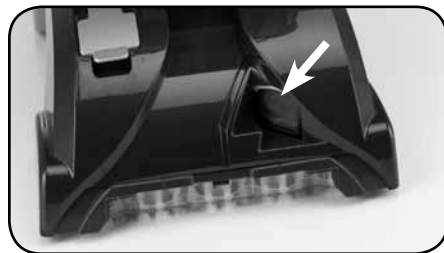

⚠️ CAUTION ⚠️

Water will drip from the brushes and underside of the product after use and may puddle. To avoid damage to wood and laminate flooring and to avoid potential slip hazard, after use (a) do not leave the product on wood and laminate surfaces and remove to a hard surface and (b) place unit on absorbent material (such as a towel) to soak up drips.



IMPORTANT •
Pour éviter de saturer la moquette, ne pas faire plus de 4 passages humides par zone. Toujours terminer par des passages à sec.

11. Éviter de saturer la moquette.
11. Pour les zones très sales, répéter le nettoyage 7 et 8.
10. Pour optimiser les résultats de nettoyage, Hoover recommande de rincer la moquette avec de l'eau seulement. Cela éliminera les résidus de nettoyage de vos moquettes. Régler ensuite le commutateur nettoyage/rinçage à la position RINSE, (Fig. 30) et répéter les étapes 7 et 8.

TOOLS

CONNECT HOSE FOR TOOL USE

CAUTION

Always turn off appliance before connecting or disconnecting hose.

How to Attach

1. Open Accessory Hose Suction Port (A, Fig. 31). Insert hose end, aligning the indicator with the unlock arrows.
2. Rotate clockwise to lock position (B, Fig. 31).
3. Hold open the Accessory Hose Solution Port door (Fig. 32).
4. Plug Accessory Hose Solution Tube connector firmly into Hose Solution Port (C, Fig. 32).

How to Remove

1. Disconnect Accessory Hose Solution Tube Connector from Accessory Hose Solution Port by pulling up firmly. Do not pull on tube, this may cause damage. Accessory port door will automatically close.

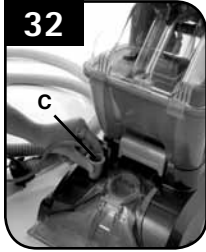
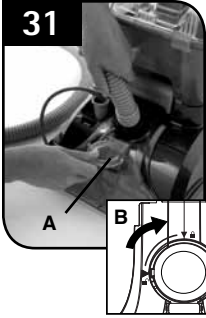

2. Rotate accessory Hose end counterclockwise from the locked position to the unlocked position and remove by pulling out.
3. Snap Accessory Hose Suction Port door back into place. Make sure to snap both sides to ensure proper suction, unit may lose suction if not closed properly.

TOOLS (*Available on select models only.)

A. **Stair Tool***: 6 inches wide, 2 built-in rows of brushes to help provide the scrubbing action that some spots may need for removal on your carpeted stairs.

B. **Upholstery Tool** has a built-in brush to help provide the scrubbing action some spots may need for removal.

C. **SpinScrub® Hand Tool*** has rotating brush(s) for extra scrubbing action on small carpet areas, carpeted stairs and upholstery. For some models, the brush(s) can be removed for converting to the scrub module.

D. **Crevice Tool***: Great for use around baseboards and those hard to reach areas.

NOTE: Tools located and stored in Mesh Bag.

How to Attach Tools

CAUTION

To reduce the risk of injury from moving parts - Unplug before connecting SpinScrub Hand tool.

Not to be used for grooming pets.

1. To ensure maximum performance and to protect your carpet, be sure to place the handle in the upright position while using the accessory hose. Placing handle in the upright position shuts off the SpinScrub brushes.

NOTE: All tools attach to the hose in the same manner:

2. Connect tool to hose by sliding it onto connector until the tab locks it securely (E, Fig. 34).
3. Using your thumb, push forward and up on the latch to remove tool (F, Fig. 34).

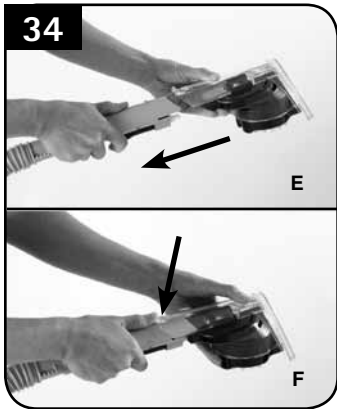
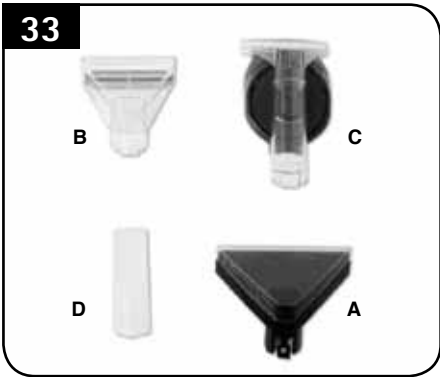

ACCESSOIRES

FIXATION DU TUYAU

(Seulement sur certains)

▲ MISE EN GARDE ▲
Pour réduire les risques de blessures causées par des pièces en mouvement, débrancher l'appareil avant d'en effectuer l'entretien.

Fixation

1. Ouvrir le raccord du tuyau (A) (Fig. 31). Insérer l'extrémité du tuyau en alignant l'indicateur sur les flèches de déverrouillage.

2. Tourner dans le sens horaire pour verrouiller (B, Fig. 31).

3. Maintenir ouvert la porte du raccord du tube à solution (Fig. 32).

4. Brancher le connecteur du tube à solution fermement dans le raccord du tuyau (C, Fig. 32).

Comment retirer

1. Débrancher le connecteur du tube à solution du raccord du tuyau en tirant délicatement vers le haut.

ACCESSOIRES

(Seulement sur certains)

- A. Accessoire pour escalier* : largeur de 6 po, 2 rangées de brosses intégrées aidant à fournir l'action nécessaire pour l'élimination de certaines tâches sur les marches recouvertes de moquette.
- B. La buse meubles comporte une brosse intégrée qui effectue l'action de récurage parfois nécessaire pour l'élimination des tâches.

C. L'accessoire portatif SpinScrub® comporte des brosses rotatives permettant un récurage supplémentaire sur les petites moquettes, les escaliers recouverts de moquette et les meubles. Pour certains modèles, le module de brosses peut être retiré pour la conversion en module de récurage.

D. Suceur plat* : efficace autour des plinthes et des endroits difficiles d'accès.

NOTE: Tools located and stored in Mesh Bag.

Fixation des accessoires

▲ MISE EN GARDE ▲
Pour réduire les risques de blessures causées par des pièces en mouvement, débrancher l'appareil avant d'insérer l'accessoire portatif SpinScrub®. Ne pas utiliser pour toiletter un animal.

1. Mettre le manche en position verticale, puis retirer le tuyau du support. Étendre l'appareil et le débrancher de la prise de courant.

NOTE: Tous les accessoires se fixent au tuyau de la même façon :

2. Fixer l'accessoire au tuyau en le faisant glisser sur le connecteur jusqu'à ce que la languette le maintienne solidement en place (E, Fig. 34).

3. À l'aide de votre pouce, pousser vers l'avant et vers le haut sur la languette de fixation (H) pour enlever l'accessoire (F, Fig. 34).

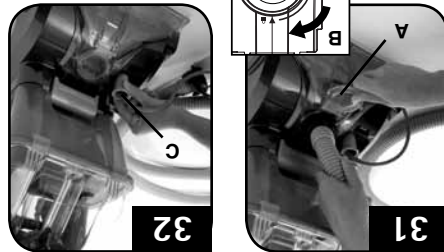

1. Débrancher le connecteur du tube à solution du raccord du tuyau en tirant délicatement vers le haut.
2. Tourner l'extrémité du tube dans le sens antihoraire et retirer l'accessoire.
3. Refermer la porte du raccord du tube à solution. Veiller à bien fixer les deux côtés de la porte pour assurer une succion appropriée; il peut y avoir perte de succion si la porte n'est pas bien fermée.

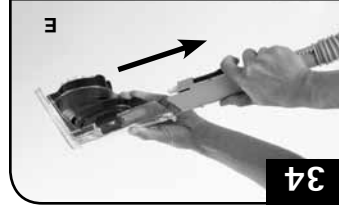
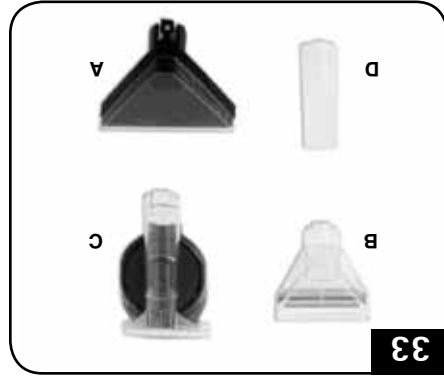

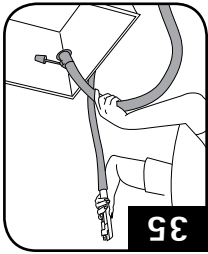

Après l'utilisation d'un accessoire
1. Vider le tuyau d'aspiration en mettant l'aspirateur en marche (ON) et en tenant la buse en l'air pendant plusieurs minutes. Ne pas appuyer sur la gâchette.
Pour réduire les risques de blessures causées par des pièces en mouvement, débrancher l'appareil avant d'en effectuer l'entretien.

▲ MISE EN GARDE ▲

2. Débrancher le tuyau et le tube de solution de l'aspirateur.
3. Vider le tube à solution en plaçant l'extrémité arrondie dans l'évier et en levant l'extrémité de la gâchette pour évacuer l'air et le liquide.
(Fig. 35)
4. Remettre le tuyau et les accessoires dans le sac de rangement en maille.

NETTOYAGE D'ESCALIERS RECOUVERTS DE MOQUETTE

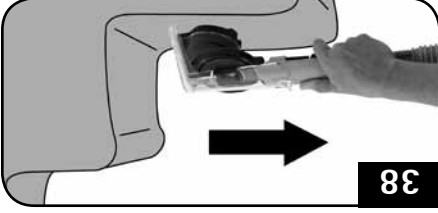
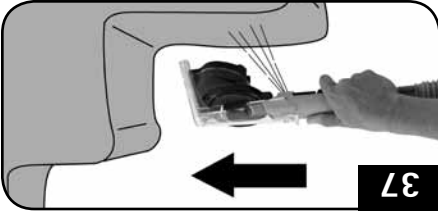

12. Soulever l'accessoire, puis l'appuyer de l'intérieur l'accessoire vers soi, sans appuyer sur la gâchette. Ramener l'accessoire vers soi, sans appuyer sur la gâchette (passage à sec). (Fig. 38).

13. Chevaucher les passages de po (1,3 cm) afin d'éviter les marques.
14. Il est préférable d'alterner entre des passages humides et à sec, tel qu'indiqué ci-dessus. Terminer avec des passages à sec supplémentaires pour accélérer le séchage de la moquette.

15. Pour éviter de saturer la moquette, ne pas faire plus de 4 passages humides par zone. Toujours terminer par des passages à sec.
16. Si un nettoyage supplémentaire est requis, attendre que la moquette soit complètement sèche avant d'utiliser l'accessoire de nouveau.
17. Vider le réservoir de récupération lorsque le son du moteur devient plus aigu et que la force de succion de l'aspirateur diminue (voir « Arrêt automatique »).

18. Une fois le nettoyage terminé, suivre les instructions de la section « Après le nettoyage ».

1. Lire les instructions de la section « Avant de commencer le nettoyage » à la page 10.

2. Fixer le tuyau et le tube de solution comme l'indiquent (Pg. 13).
3. Mettre le manche en position verticale. Le rouleau brosse agitateur ne tournera pas tant que le manche sera en position verticale.
4. Remplir le réservoir d'eau en suivant les instructions. Remplir le contenant de détergent avec la solution nettoiyante pour moquettes/meubles de HOOVER[®] conformément aux instructions.

6. Fixer l'accessoire à l'extrémité du tuyau.
7. La longueur du tuyau peut exiger que la shampooineuse soit placée au haut des marches pour le nettoyage de la partie supérieure de l'escalier. Pour éviter de faire tomber accidentellement la shampooineuse dans l'escalier, positionner l'appareil en travers

▲ AVERTISSEMENT ▲

Être très prudent pendant l'utilisation dans les escaliers. Ne pas déposer l'aspirateur sur les marches. Afin d'éviter les blessures ou les dommages et d'empêcher l'appareil de tomber, toujours placer l'appareil au bas de l'escalier. Ne pas placer l'appareil dans les escaliers ou sur un meuble, ce qui pourrait causer des blessures ou des dommages.

8. Essuyer vos mains et brancher le cordon dans une prise électrique adéquatement mise à la terre.
9. Régler la commutateur nettoyage/irrigage à la position WASH. Mettre l'appareil en marche.
10. Pré vaporiser l'escalier recouvert de moquette en tenant l'accessoire à environ 1 po (2,5 cm) au-dessus de la moquette et en le poussant vers l'avant tout en appuyant sur la gâchette (correspond à un passage humide). (Fig. 37).
11. Positionner l'accessoire sur la contremarche et l'enfoncer légèrement dans la moquette. Appuyer sur la gâchette et passer de nouveau lentement l'accessoire sur la moquette (deuxième passage humide). Relâcher la gâchette à la fin du passage.

After Using Tool

1. Drain suction hose by turning cleaner ON and holding nozzle up for several minutes. Do not press trigger.

▲ CAUTION ▲
Always turn off appliance before connecting or disconnecting hose.

2. Disconnect hose and solution tube from cleaner.
3. Drain solution tube by placing round end in sink and raising the trigger end at the hose nozzle above your head (Fig. 35). Press the trigger to release air and fluid..
4. Replace Hose and tools in the Mesh Storage Bag.

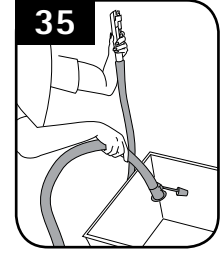

CLEANING CARPETED STAIRS

1. Read "Before You Begin Cleaning" instructions on page 10.
2. Attach hose and solution tube as instructed (Pg. 13).
3. Place handle in upright position. SpinScrub brushes will not rotate while handle is in upright position.
4. Fill Clean Water Tank according to instructions.
5. Fill Solution Tank with HOOVER[®] solution according to instructions.
6. Attach tool to end of hose.

▲ CAUTION ▲
Use extra care when cleaning on stairs. To avoid personal injury or damage, and to prevent the cleaner from falling, always place cleaner at bottom of stairs or on floor. Do not place cleaner on stairs or furniture, as it may result in injury or damage.

7. Dry hands and plug cleaner into a properly grounded outlet.
8. Set Wash/ Rinse Selection to WASH. Turn cleaner ON.
9. Pre-spray the carpeted stair by holding the tool about one inch above the carpet and push it forward while pressing the trigger (equals one wet stroke) (Fig. 37).
10. Position tool against the riser and slightly press it into carpet pile. Press the trigger and pull the tool slowly over the carpet (second wet stroke). Release trigger at end of stroke.
11. Lift tool, and position it against riser. Pull tool slowly over carpet without pressing trigger (dry stroke) (Fig. 38).

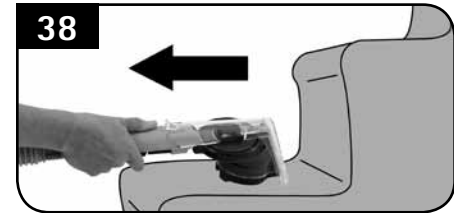
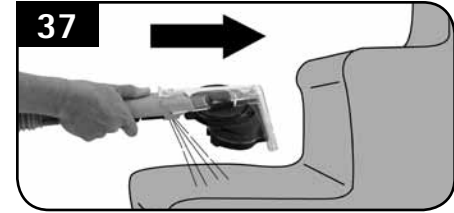

12. Overlap strokes by 1/2 inch to help prevent streaking.
13. It is best to alternate wet and dry strokes as described above. End with more dry strokes to aid in faster drying of carpet.
14. To avoid saturating carpet, do not use more than 4 wet strokes over any one area. Always end with dry strokes.
15. If additional cleaning is necessary, wait until the carpet is completely dry before using the tool again.
16. Empty Dirty Water Tank when the motor sound becomes higher pitched and there is a loss in suction (see "Automatic Shut-Off").
17. When finished cleaning, follow "After Cleaning" and "After Using Tool" instructions.

CLEANING UPHOLSTERY

Read "Before You Begin Cleaning" instructions.

Be sure to check Hoover Cleaning Guide on page 10 and the cleaning code on your upholstery. Use your cleaner only on upholstery marked "W" or "W/S".

1. Attach hose and solution tube as instructed.
2. Place handle in upright position. SpinScrub brushes will not rotate while handle is in upright position.
3. Fill Clean Water Tank according to instructions on (Pg. 8).
4. Fill solution container with HOOVER® solution according to instructions on (Pg. 8). Do not use hard floor cleaning solution when cleaning upholstery.
5. Attach tool to end of hose.
6. Dry hands and plug cleaner into a properly grounded outlet.
7. Set Wash/Rinse Selector to WASH. Turn cleaner ON.
8. Gently press the tool onto the fabric. Press the trigger and slowly pull the nozzle over the fabric (Fig. 39).
9. Overlap strokes by 1/2 inch to help prevent streaking.
10. Make additional strokes without pressing the trigger to remove more solution.

To clean in corners or creases, lift the tool one half inch from the fabric and press the solution trigger.
11. For heavily soiled areas, it may be necessary to repeat the cleaning process. Make crisscrossing strokes to the original pattern; overlap each pass (Fig. 40).

Make no more than 2 passes with the solution over any one area to prevent over-wetting and damage to fabric.
12. If you would like to rinse the carpet with water only, set Wash/Rinse Setting switch to RINSE (Fig. 41). For best cleaning results, Hoover recommends to rinse the carpet with water only. This will remove residual carpet cleaning solution from your carpets. Then set Wash/Rinse Selector to rinse and repeat steps 7 and 8.

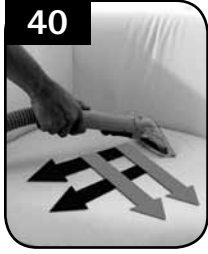
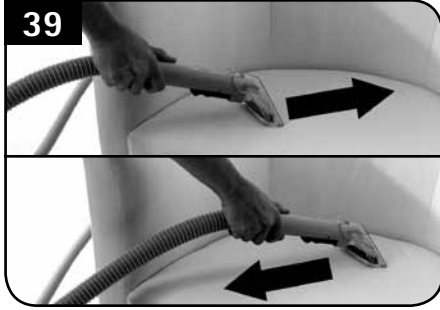

If additional cleaning is necessary, wait until the upholstery is completely dry before using the tool again.

Empty Dirty Water Tank when the motor sound becomes higher pitched and there is a loss in suction (see "Automatic Shut-Off").

When finished cleaning, follow "After Cleaning" and "After Using Tool" instructions.

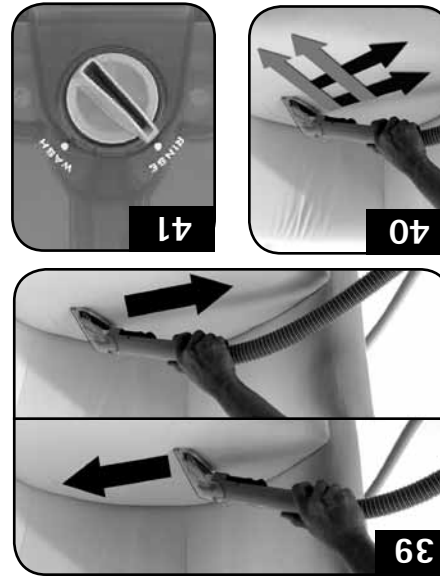

- Lire les instructions de la section « Avant de commencer le nettoyage » à la page 10.
- S'assurer de vérifier le code de nettoyage figurant sur le tissu qui recouvre vos meubles. N'utiliser l'aspirateur qu'avec des tissus portant le code « W » ou « W/S ».
1. Fixer le tuyau et le tube de solution comme l'indiquent les figures.
 2. Mettre le manche en position verticale. Le rouleau brossé agitateur ne tournera pas tant que le manche sera en position verticale.
 3. Remplir le réservoir d'eau en suivant les instructions des figures (Fig. 8).
 4. Remplir le contenant de détergent avec la solution nettoyante de HOOVER™, conformément aux instructions illustrées sur la figure (Pg. 8). Ne pas utiliser la solution nettoyante pour planchers durs pour nettoyer des meubles.
 5. Fixer l'accessoire à l'extrémité du tuyau.
 6. Essuyer vos mains et brancher le cordon dans une prise électrique adéquatement mise à la terre.
 7. Mettre le commutateur du mode de rinçage en mode WASH (lavage). Mettre l'appareil en marche.
 8. Appliquer doucement le tissu avec l'accessoire. Appuyer sur la gâchette et passer lentement la buse sur le tissu (Fig. 39).
 9. Chevaucher les passages de po (1,3 cm) afin d'éviter les marques.
 10. Effectuer des passages supplémentaires sans appuyer sur la gâchette pour enlever davantage d'humidité.

Pour nettoyer dans les coins ou les plis, soulever l'accessoire à po (1,3 cm) du tissu et appuyer sur la gâchette pour l'application de solution. Aspirer la solution avec l'accessoire sans appuyer sur la gâchette.
 11. Pour les surfaces très sales, il peut être nécessaire de répéter le processus de nettoyage. Faire des traces en croix par rapport aux passages initiaux, et chevaucher chaque passage.

Ne pas faire plus de deux passages humides à un même endroit afin d'éviter que la surface ne soit trop mouillée, ce qui pourrait endommager le tissu.

12. Pour optimiser les résultats de nettoyage, Hoover recommande de rincer la moquette avec de l'eau seulement. Cela éliminera les résidus de nettoyant de vos moquettes. Régler ensuite le commutateur nettoyage/rinçage à la position RINSE, (Fig. 41) et répéter les étapes 7 et 8.

Une fois le nettoyage terminé, suivre les instructions de la section « Après l'utilisation d'un accessoire » à la page 10.

Il est recommandé de vous familiariser avec les tâches d'entretien; l'utilisation et l'entretien appropriés de l'appareil assureront son bon fonctionnement.
Toute autre tâche d'entretien doit être confiée à un représentant de service autorisé.
Si l'aspirateur ne fonctionne pas adéquatement, s'il est tombé, a été endommagé, a été laissé à l'extérieur ou est tombé dans l'eau, l'expéditeur à un centre de réparation avant de poursuivre l'utilisation.

LA BUSE : Quand le nettoyer

Si des peluches ou d'autres débris s'accrochent dans la buse, ils peuvent être retirés pour le nettoyage.



MISE EN GARDE
Pour réduire les risques de blessures causées par des pièces en mouvement, débrancher l'appareil avant d'en effectuer l'entretien.

1. Pour prévenir une fuite éventuelle, retirer le réservoir à eau propre et le réservoir à eau sale.
2. Le manche à la verticale, incliner la shampouineuse vers l'arrière pour que le manche repose sur le plancher.
3. Ouvrir le taquet pour dégager le suceur (Fig. 41).
4. Faire glisser le suceur sous le taquet, le dégager de l'appareil et le retirer (Fig. 42).
5. Rincer les débris de la tuyère.
6. Pour remettre en place le couvercle du suceur, faire glisser le couvercle sous le taquet, lever le suceur et fixer le couvercle à la partie inférieure avant du suceur à l'aide la pince (Fig. 43).
7. Refermer le taquet (Fig. 41).
8. Le suceur doit être en position appropriée pour que le réservoir à eau sale soit bien installé et la succion satisfaisante.
9. Remettre en place le réservoir à eau sale (Fig. 43).

BROSSES : Changement et nettoyage

Votre aspirateur est doté de brosses amovibles. Veuillez suivre les instructions suivantes pour changer les modules de brosses ou pour les nettoyer.



MISE EN GARDE
Pour réduire les risques de blessures causées par des pièces en mouvement, débrancher l'appareil avant d'en effectuer l'entretien.

Retrait

1. Pour prévenir les fuites, retirer le réservoir d'eau et le réservoir de récupération. Mettre les réservoirs de côté.
2. Mettre le manche en position verticale, puis incliner l'aspirateur de façon à ce que le manche repose au sol.
3. Saisir le module de brosses et tirer fermement (Fig. 44).
4. Les brosses peuvent être nettoyées sous l'eau courante.



• IMPORTANT •
The nozzle must be in the proper position in order for the Dirty Water Tank to go on properly and for the unit to have proper suction.

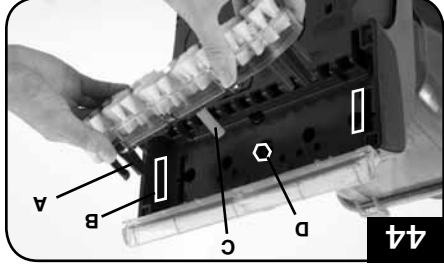

Remplacement

1. Aligner les tiges (A) aux deux extrémités de l'assemblage de la brosse sur les fentes (B) pratiquées sur le boîtier de l'appareil (Fig. 44).
2. S'assurer que la tige hexagonale (C) est aussi alignée sur le trou hexagonal (D). Faire tourner légèrement les brosses jusqu'à ce que la tige s'insère facilement dans le trou.
3. Appuyer fermement sur l'assemblage de la brosse jusqu'à ce qu'il s'enclenche fermement en place.

MAINTENANCE

Familiarize yourself with these home maintenance tasks as proper use and care of your cleaner will ensure continued cleaning effectiveness.

Any other servicing should be done by an authorized service representative.

If appliance is not working as it should, has been dropped, damaged, left outdoors, or dropped into water, take it to a service center prior to continuing use.

NOZZLE: How to Clean

If lint or other debris becomes lodged in nozzle, it can be removed for cleaning.



CAUTION
To reduce the risk of injury from moving parts - Unplug before servicing.

1. To prevent possible leaking, remove Clean Water Tank and Dirty Water Tank.
2. With handle in upright position, tilt carpet washer back so that handle rests on the floor.
3. Rotate nozzle latch to unlock position (Fig. 41).
4. Pull up on nozzle slightly to unsnap nozzle from foot of carpet washer.
5. Pull nozzle forward to remove from carpet washer. Be sure the nozzle does not get caught on retention tank latch (Fig. 42).
6. Rinse debris from nozzle.
7. Position nozzle on to foot, making sure to align the tabs at the bottom of the nozzle with the notches on the foot (Fig. 43).
8. Snap nozzle to foot.
9. Rotate nozzle latch to lock position.



• IMPORTANT •

The nozzle must be in the proper position in order for the Dirty Water Tank to go on properly and for the unit to have proper suction.

BRUSHES: How to Change and Clean

Your cleaner is equipped with removable brushes. Follow these directions for changing brush assemblies or for easy cleaning.



CAUTION
To reduce the risk of injury from moving parts - Unplug cleaner before servicing.

How to Remove

1. To prevent possible leaking, remove Clean Water Tank and Dirty Water Tank.
2. With handle in upright position, tilt cleaner back until handle rests on the floor.
3. Grab brush assembly and pull firmly (Fig. 44).
4. The brushes can be cleaned under running water.

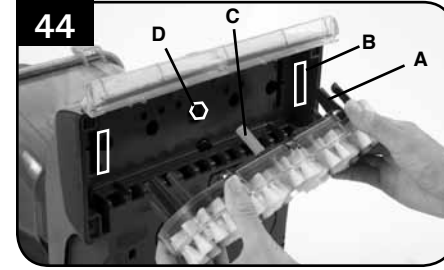

How to Replace

1. Align posts (A) on both ends of brush assembly with slots (B) in cleaner housing (Fig. 44).
2. Make sure that the hexagonal post (C) also aligns with the hexagonal hole (D). Turn brushes slightly until post fits easily into hole.
3. Press brush assembly firmly to snap into place.

STORAGE

Before storing:

- Empty Clean Water Tank and let air dry. Replace on cleaner.
- Empty Dirty Water Tank, rinse tank and lid thoroughly with clean water and let air dry.

Allow brushes and underside of carpet cleaner to air dry thoroughly before storing carpet cleaner on a carpeted or wood surface.

LUBRICATION

The motor is equipped with bearings that contain sufficient lubrication for the life of the motor.

The addition of lubricant could cause damage. Therefore, do not add lubricant to motor bearings.

SERVICE

To obtain approved Hoover® service and genuine Hoover® parts, locate the nearest Authorized Hoover® Warranty Service Dealer (Depot) by:

- Checking the Yellow Pages under “Vacuum Cleaners” or “Household”.
- Visit our website at hoover.com (U.S. Customers) or hoover.ca (Canadian customers). Follow the service center link to find the service outlet nearest you.
- For an automated referral of authorized service outlet locations call 1-800-944-9200.

Do not send your vacuum to Hoover®, Inc., Company in Glenwillow for service. This will only result in delay.

If you need further assistance:

To speak with a customer service representative call 1-800-944-9200; Mon-Fri 8am-7pm EST. In Canada, contact Hoover® Canada, Toronto: 755 Progress Ave., Scarborough, ON M1H 2W7 OR Hoover® Canada, Edmonton: 18129-111 Ave., Edmonton, AB T5W 2P2, Phone: 1-800-944-9200, Mon-Fri 8am-7pm EST.

Always identify your vacuum by the complete model number when requesting information or ordering parts. (The model number appears on the bottom of the vacuum.)

PLEASE DO NOT RETURN THIS PRODUCT TO THE STORE.

SERVICE

Avant de ranger l'appareil :

- Vidier le réservoir d'eau et le laisser sécher à l'air. Replacer le réservoir sur l'appareil.
- Vidier le réservoir de récupération, bien rincer le réservoir et son couvercle à l'eau propre.

Laisser les brosses et le dessous de l'appareil bien sécher à l'air libre avant de ranger l'aspirateur sur une surface couverte de moquette ou sur une surface en bois.

Pour obtenir du service autorisé Hoover® et des pièces Hoover®, d'origine, trouver l'atelier de service garanti autorisé (dépot) le plus près de chez vous. Pour ce faire :

- Consulter les Pages jaunes à la rubrique « Aspirateurs domestiques ». OU
- Visiter notre site Web www.hoover.com (aux États-Unis) ou www.hoover.ca (au Canada). Cliquer sur le lien « Service à la clientèle » pour connaître l'adresse du Centre de service le plus près de chez vous.
- Composer le 1-800-944-9200 pour écouter un message indiquant les adresses des Centres de service autorisés. Prière de ne pas envoyer votre aspirateur à Hoover®, Inc. à Glenwillow, en Ohio, pour qu'il soit réparé. Cela entraînera que des délais supplémentaires.

Si vous avez besoin d'autres renseignements :

Pour parler avec un représentant du service à la clientèle, composer le 1-800-944-9200 du lun. au ven. de 8 h à 17 h (HNE). Au Canada, communiquer avec Hoover® Canada, à Toronto : 755, Progress Ave, Scarborough (ON) M1H 2W7; OU à Edmonton : 18129-111 Ave, Edmonton (AB) T5W 2P2. Téléphone : 1-800-944-9200, du lun. au ven. de 8 h à 17 h (HNE). Toujours identifier l'aspirateur par le numéro du modèle et le code de fabrication lorsque vous demandez des informations ou que vous commandez des pièces de rechange. (Le numéro de modèle figure au bas de l'appareil.)

VEUILLEZ NE PAS RETOURNER CE PRODUIT AU MAGASIN.

LUBRICATION

Le moteur est doté de roulements suffisamment lubrifiés pour toute la durée de vie du moteur.

L'ajout de tout lubrifiant pourrait causer des dommages. Par conséquent, éviter d'ajouter quelque lubrifiant que ce soit aux roulements du moteur.

Si un problème mineur survient, il est habituellement possible de le résoudre facilement si la cause est déterminée à l'aide de la liste ci-dessous.

Toute autre tâche d'entretien doit être confiée à un représentant de service autorisé.

Si l'aspirateur ne fonctionne pas adéquatement, s'il est tombé, a été endommagé, a été laissé à l'extérieur ou est tombé dans l'eau, l'expédier à un centre de réparation avant de poursuivre l'utilisation.

⚠️ AVERTISSEMENT

Pour réduire les risques de blessures causées - Débrancher l'appareil avant d'en effectuer l'entretien.

PROBLÈME	CAUSE POSSIBLE	SOLUTION POSSIBLE
L'aspirateur n'a pas de succion.	1. Le mécanisme d'arrêt automatique quand le réservoir de récupération est plein est activé. 2. Blocage au niveau de l'accessoire à l'extrémité du tuyau. 3. Le couvercle du réservoir de récupération n'est pas bien installé. 4. Le poussoir du réservoir d'eau sale est bloqué en position fermée. 5. Filtre obstrué. 6. Suceur obstrué. 7. Réservoir de récupération mal fixé.	1. Retirer l'accessoire et enlever les débris qui le bloquent. 3. Veiller à ce que le couvercle soit bien fixé en place. 4. Retirer le couvercle et nettoyer le poussoir de l'intérieur du réservoir. 5. Retirer le réservoir de récupération et nettoyer le filtre. 6. Retirer le suceur et dégager l'obstruction. 7. Mettre le réservoir de récupération en place conformément aux instructions.
L'aspirateur n'a pas de succion.	1. Le réservoir d'eau ou le contenant de détergent est vide. 2. L'air est emprisonné dans la pompe ou dans le tuyau. 3. La buse ne pulvérise pas de liquide après le remplissage du réservoir d'eau propre ou du réservoir de détergent.	1. Retirer le réservoir d'eau et le remplir de détergent. 1. Allumer la shampooineuse. Si la buse ne pulvérise pas de liquide, amorcez la pompe en posant la buse sur le sol et en maintenant la détente enfoncée pendant jusqu'à 1 minute. 1. Composer le 1 800 944-9200 pour obtenir de l'assistance.
L'aspirateur ne démarre pas.	1. L'aspirateur n'est pas bien branché. 2. La prise de courant n'est pas sous tension. 3. Le fusible a sauté ou le disjoncteur s'est déclenché. 4. Fusible de la shampooineuse brûlé.	1. Insérer la fiche de l'appareil à fond dans la prise de courant. 2. Vérifier le fusible ou le disjoncteur. 3. Remplacer le fusible ou réenclencher le disjoncteur. 4. Apporter l'appareil au centre de service.
La buse cesse de pulvériser du liquide pendant l'utilisation.	1. Le réservoir d'eau ou le contenant de détergent est vide.	1. Étendre la shampooineuse et remplir le réservoir d'eau propre et le réservoir de détergent.
La buse ne pulvérise pas de liquide après l'amorçage de la pompe.	1. De l'air est emprisonné dans la pompe ou dans le tuyau.	1. Allumer la shampooineuse. Si la buse ne pulvérise pas de liquide, amorcez la pompe en posant la buse sur le sol et en maintenant la détente enfoncée pendant jusqu'à 1 minute.
La buse ne pulvérise pas de liquide après l'amorçage de la pompe.	1. La pompe est défectueuse.	1. Composer le 1 800 944-9200 pour obtenir de l'assistance.
Impossible de vaporiser l'eau de nettoyage.	1. Le réservoir d'eau n'est pas fermement fixé en place. 2. Le réservoir d'eau ou le contenant de détergent est vide. 3. Le couvercle du réservoir de récupération n'est pas bien installé.	1. Veiller à ce que le réservoir soit solidement fixé en place. 2. Remplir le réservoir conformément aux consignes relatives à la surface à nettoyer. 3. Veiller à ce que le couvercle soit bien fixé en place.
Impossible de vaporiser le détergent.	1. Commutateur à la position RINSE. 2. Commutateur à la position WASH.	1. Tourner le commutateur à la position WASH. 1. Nettoyer le filtre.
Les brosses/l'indicateur de rotation des brosses ne tournent pas pendant le nettoyage.	1. Filtre sale à l'avant de l'appareil, derrière le suceur.	

TROUBLESHOOTING

If a minor problem occurs, it usually can be solved quite easily when the cause is found by using the checklist below.

Any other servicing should be done by an authorized service representative.

If appliance is not working as it should, has been dropped, damaged, left outdoors, or dropped into water, take it to a service center prior to continuing use.

⚠️ WARNING

To reduce risk of personal injury - Unplug before cleaning or servicing.

PROBLEM	POSSIBLE CAUSE	POSSIBLE SOLUTION
Cleaner won't run.	1. Not firmly plugged in. 2. No voltage in wall plug. 3. Blown fuse or tripped breaker. 4. Fuse in cleaner blown.	1. Plug unit in firmly. 2. Check fuse or breaker in home. 3. Replace fuse or reset breaker in home. 4. Take to service center.
Low suction.	1. Dirty Water Tank full/ automatic shut off engaged. 2. Blockage in tool on end of hose. 3. Dirty Water Tank lid not on correctly. 4. Dirty Water Tank Debris Filter Clogged. 5. Blockage in nozzle. 6. Recovery Tank not properly secured.	1. Remove and empty Dirty Water Tank. See "How to Empty" page 9. 2. Remove tool and clear blockage. 3. Make sure lid is on securely. See "How to Use" on page 9. 4. See "How to Clean" page 5. 5. See "How to Clean" page 15. 6. Replace Recovery Tank as per instructions on page 9.
Hose nozzle stops spraying liquid during use.	1. Clean Water Tank or Detergent Container is empty.	1. Turn off cleaner and fill Clean Water Tank and Detergent Container.
Hose nozzle will not spray after filling the Clean Water Tank or Detergent Container.	1. Air is trapped in the pump and hose.	1. Turn on the cleaner. If hose does not spray, prime the pump by lowering the hose down to the floor and hold the trigger for up to 1 minute.
Hose nozzle will not spray after priming pump.	1. Pump is defective.	1. Call for service: 1-800-944-9200
Clean water won't dispense.	1. Clean Water Tank not firmly in place. 2. Clean Water Tank or solution container empty.	1. Make sure tank is securely locked in position. 2. Refill container according to instructions for surface being cleaned.
Solution won't dispense	1. Mode knob is in "Rinse Mode".	1. Turn Knob to "Wash".
Brushes won't rotate during floor cleaning.	1. Dirty filter screen on front of unit behind nozzle.	1. Clean screen.

CLEANING SOLUTIONS

WARNING: To reduce the risk of fire and electric shock due to internal component damage, use only Hoover® cleaning products intended for use with the appliance as noted below.

Hoover® Cleaning Solution Guide

Product Name	Clean Plus 2x 32oz/64oz	Pet Plus 2x 32oz/64oz	Pro Plus 2x 32oz/64oz
Hoover® Power Scrub Deluxe	✓	✓	✓

For optimal performance use Hoover® brand detergents, wipes, and spot cleaners available at Hoover.com and retailers nationwide.

PRODUITS NETTOYANTS

AVERTISSEMENT : Pour réduire les risques de choc électrique causés par des composants internes endommagés, n'utiliser que les produits nettoyeurs Hoover™ et les accessoires pour les surfaces dures conçus pour cet appareil, tel qu'il est indiqué ci-dessous.

Guide de produits nettoyeurs Hoover™

Pour un rendement optimal, utiliser les détergents, les lingettes et les nettoyeurs à taches de marque Hoover™ offerts sur le site Web Hoover.com et chez les dépositaires partout au pays.

Nom du produit	Clean Plus 2x 32oz/64oz	Pet Plus 2x 32oz/64oz	Pro Plus 2x 32oz/64oz	Hoover® Power Scrub Deluxe
	✓	✓	✓	

GARANTIE LIMITÉE DE UN AN

(Usage domestique)

La présente garantie ne couvre pas le rasage, la livraison, le transport ou la réparation à domicile du produit. Cette garantie ne s'applique pas aux produits achetés : hors des États-Unis (ce qui comprend ses territoires et états associés); hors du Programme d'échanges millitaires américains; hors du Canada. Cette garantie ne couvre pas les produits achetés chez un tiers autre qu'un détaillant, marchand ou distributeur autorisé de produits Hoover®.

AUTRES CONDITIONS IMPORTANTES

La présente garantie n'est pas transférable et ne peut pas être cédée. La présente garantie sera régie et interprétée selon les lois de l'État de l'Ohio. La période de garantie ne peut pas être prolongée par quelque réparation ou remplacement que ce soit exécuté en vertu de la présente garantie.

LA PRÉSENTE GARANTIE EST L'UNIQUE GARANTIE ET RECOURS FOURNIS PAR HOOVER®. HOOVER® DÉCLINE TOUTE RESPONSABILITÉ QUANT À TOUTES LES AUTRES GARANTIES EXPRESSES OU IMPLIÉES, Y COMPRIS LES GARANTIES LIÉES À LA QUALITÉ MARCHANDE OU À LA COMPATIBILITÉ DU PRODUIT POUR UN USAGE PARTICULIER. HOOVER® NE POURRA EN AUCUN CAS ÊTRE TENUE RESPONSABLE DE TOUTS DOMMAGES-INTÉRÊTS SPÉCIAUX OU DOMMAGES-INDIRECTS, ACCÉSSOIRES OU CONSÉCUTIFS DE QUELQUE NATURE QUE CE SOIT SUBIS PAR LE PROPRIÉTAIRE DU PRODUIT OU PAR TOUTE PARTIE RÉCLAMANT PAR L'INTERMÉDIAIRE DU PROPRIÉTAIRE, QUI S RELEVANT DU DROIT DES CONTRATS, DE LA NÉGLIGENCE, DE LA RESPONSABILITÉ CIVILE DÉLICTUELLE OU DE LA RESPONSABILITÉ STRICTE DU FAIT DE QUELQUE CAUSE QUE CE SOIT. Certains États ne permettent pas l'exclusion des dommages consécutifs; par conséquent, l'exclusion ne peut pas être appliquée dans votre cas. La présente garantie vous donne des droits spécifiques: vous pouvez également avoir d'autres droits, qui varient d'un État à l'autre.

ÉLÉMENTS COUVERTS PAR LA PRÉSENTE GARANTIE

Le présent produit Hoover® est garanti pour des conditions normales d'utilisation et d'entretien domestiques, comme il est stipulé dans le Guide de l'utilisateur, contre les défauts de matériaux et de fabrication pour une période complète de un an à compter de la date d'achat (la « Période de garantie »). Pendant la Période de garantie, Hoover® fournira, sans frais supplémentaires, les pièces et la main-d'œuvre nécessaires à la remise en bon état de fonctionnement de tout produit acheté aux États-Unis, au Canada ou par l'intermédiaire du Programme d'échanges millitaires américains.

AUTRE DE LA GARANTIE COMMENT PRÉSENTER UNE RÉCLAMATION

Si ce produit ne fonctionne pas comme annoncé, l'apporter à un atelier de service garanti autorisé Hoover®, accompagné de la preuve d'achat. Pour accéder à un service d'aide automatique donnant la liste des centres de service autorisés, composez le 1 800 944-9200 OU VISITEZ Hoover® sur Internet à hoover.com (clients aux États-Unis) ou à hoover.ca (clients au Canada). Pour de plus amples renseignements ou pour toute question sur la présente garantie ou sur l'emplacement des différents centres de service garanti, téléphonez au 1 800 263-6376, du lun. au ven. de 8 h à 19 h (HNE). Au Canada, communiquer avec Hoover® Canada à Toronto : 755 Progress Ave Scarborough, ON M1H 2W7 OU avec Hoover® Canada à Edmonton : 18129-111 Ave Edmonton, AB T5W 2P2; téléphone : 1 800 944-9200, du lun. au ven. de 8 h à 19 h (HNE).

ÉLÉMENTS NON COUVERTS PAR LA PRÉSENTE GARANTIE

La présente garantie ne couvre pas : toute utilisation commerciale du produit (p. ex., utilisation dans le cadre de services ménagers, de nettoyage ou de location ou autre); l'entretien inadéquat du produit; les dommages liés à une utilisation inappropriée; à des cas de furtivité ou de catastrophes naturelles, au vandalisme, à tout autre acte hors du contrôle de Hoover® ou à tout acte de négligence de la part du propriétaire du produit; toute utilisation dans un pays autre que celui où le produit a été acheté initialement, et tout produit revendu par son propriétaire original.

LIMITED TWO YEAR WARRANTY

(Domestic Use)

WHAT THIS WARRANTY COVERS

When used and maintained in normal household use and in accordance with the Owner's Manual, your HOOVER® product is warranted against original defects in material and workmanship for a full two year from date of purchase (the "Warranty Period"). During the Warranty Period, Hoover® will provide labor and parts, at no cost to you, to correct any such defect in products purchased in the United States, U.S. Military Exchanges and Canada.

HOW TO MAKE A WARRANTY CLAIM

If this product is not as warranted, take or send the product to either a Hoover® Sales and Service Center or Hoover® Authorized Warranty Service Dealer along with proof of purchase. For an automated referral to authorized service outlets in the U.S.A., phone: 1-800-944-9200 OR visit Hoover® online at www.hoover.com. For additional assistance or information concerning this Warranty or the availability of warranty service outlets, phone the Hoover® Consumer Response Center, Phone 1-800-944-9200, Mon-Fri 8am-7pm EST. In Canada, contact Hoover® Canada, Carson Building, 100 Carson St., Etobicoke, Ontario M8W 3R9, Phone: 1-800-944-9200, Mon-Fri 8am-7pm EST.

WHAT THIS WARRANTY DOES NOT COVER

This Warranty does not cover: use of the product in a commercial operation (such as maid, janitorial and equipment rental services), improper maintenance of the product, damage due to misuse, acts of God, nature, vandalism or other acts beyond the control of Hoover®, owner's acts or omissions, use outside the country in which the product was initially purchased and resales of the product by the original owner. This warranty does not cover pick up, delivery, transportation or house

calls. However, if you mail your product to a Hoover® Sales and Service Center for warranty service, cost of shipping will be paid one way.

This warranty does not apply to products purchased outside the United States, including its territories and possessions, outside a U.S. Military Exchange and outside of Canada. This warranty does not cover products purchased from a party that is not an authorized retailer, dealer, or distributor of Hoover® products.

OTHER IMPORTANT TERMS

This Warranty is not transferable and may not be assigned. This Warranty shall be governed and construed under the laws of the state of Ohio. The Warranty Period will not be extended by any replacement or repair performed under this Warranty.

THIS WARRANTY IS THE EXCLUSIVE WARRANTY AND REMEDY PROVIDED BY HOOVER®. ALL OTHER WARRANTIES, EXPRESSED OR IMPLIED, INCLUDING WARRANTIES OF MERCHANTABILITY OR FITNESS FOR PARTICULAR PURPOSE, ARE DISCLAIMED. IN NO EVENT WILL HOOVER® BE LIABLE FOR ANY SPECIAL, INDIRECT, INCIDENTAL OR CONSEQUENTIAL DAMAGES OF ANY KIND OR NATURE TO OWNER OR ANY PARTY CLAIMING THROUGH OWNER, WHETHER BASED IN CONTRACT, NEGLIGENCE, TORT OR STRICT PRODUCTS LIABILITY OR ARISING FROM ANY CAUSE WHATSOEVER. Some states do not allow the exclusion of consequential damages, so the above exclusion may not apply to you. This warranty gives you specific rights; you may also have others that vary from state to state.

GARANTÍA

GARANTÍA LIMITADA DE UN AÑO

(Para uso doméstico)

QUÉ CUBRE ESTA GARANTÍA

Siempre que el uso y el mantenimiento de su producto HOOVER® se realicen en condiciones de uso doméstico normales y según el Manual del usuario, el producto estará garantizado contra defectos originales en el material y la fabricación durante de un año completos desde la fecha de compra (el "Período de Garantía"). Durante el Período de Garantía, Hoover® le proporcionará gratuitamente, como se describe en esta garantía, la mano de obra y las piezas necesarias para corregir cualquier defecto en los productos comprados en los Estados Unidos, en una tienda situada en una base militar de los EE. UU. y en Canadá.

CÓMO HACER UN RECLAMO EN VIRTUD DE LA GARANTÍA

Si este producto no se ajusta a las condiciones garantizadas, llévelo a un Concesionario autorizado de servicio de garantía de Hoover® junto con el comprobante de compra. Para que le informen de manera automática la ubicación de los centros autorizados de servicio, llame al: 1-800-944-9200 o visite Hoover® en Internet, en hoover.com. (clientes estadounidenses) o hoover.ca (clientes canadienses). Si necesita asistencia adicional o información sobre esta Garantía o la disponibilidad de los centros de servicio de garantía, llame al 1-800-944-9200, de lunes a viernes, de 8 a.m. a 7 p.m., hora del Este. En Canadá, comuníquese con Hoover Canada, Toronto: 755 Progress Ave Scarborough, ON M1H 2W7 O Hoover Canada, Edmonton: 18129-111 Ave Edmonton, AB T5W 2P2, teléfono: 1-800-944-9200, de lunes a viernes, de 8 a.m. a 7 p.m., hora del Este.

QUÉ NO CUBRE ESTA GARANTÍA

Esta garantía no cubre: el uso del producto con cualquier fin comercial (como servicios de limpieza, mantenimiento y de alquiler de equipos), el mantenimiento inadecuado del producto, los daños provocados por el uso indebido, caso fortuito, hechos de la naturaleza, vandalismo u otros actos que excedan del control de Hoover®, acciones u omisiones del propietario, uso fuera del

país en que el producto fue comprado inicialmente y reventa del producto por parte del propietario original. Esta garantía no cubre el retiro del producto, la entrega, el transporte ni las visitas a domicilio.

Esta garantía no se aplica a los productos comprados fuera de los Estados Unidos, incluidos sus territorios y posesiones, fuera de una tienda situada en una base militar de los EE. UU. ni fuera de Canadá. Esta garantía no cubre los productos comprados a una parte que no sea un minorista, concesionario o distribuidor autorizados de los productos de Hoover®.

OTROS TÉRMINOS IMPORTANTES

Esta Garantía no es transferible ni puede cederse. Esta Garantía se registrará e interpretará de conformidad con las leyes del estado de Ohio. El Período de Garantía no se prorrogará en función de ningún reemplazo o reparación realizados en virtud de esta Garantía.

ESTA GARANTÍA ES LA ÚNICA GARANTÍA Y EL ÚNICO RECURSO QUE HOOVER® PROPORCIONA. TODAS LAS DEMÁS GARANTÍAS, EXPRESAS O IMPLÍCITAS, INCLUIDAS LAS GARANTÍAS DE COMERCIABILIDAD O APTITUD PARA UN FIN PARTICULAR, QUEDAN EXCLUIDAS. HOOVER NO SERÁ RESPONSABLE EN NINGÚN CASO POR NINGÚN DAÑO ESPECIAL, INDIRECTO, INCIDENTAL O MEDIATO DE NINGÚN TIPO O NATURALEZA CON RESPECTO AL PROPIETARIO O A CUALQUIER PARTE QUE REALICE UN RECLAMO A TRAVÉS DEL PROPIETARIO, YA SEA QUE SE BASE EN RESPONSABILIDAD CONTRACTUAL, NEGLIGENCIA, RESPONSABILIDAD EXTRA CONTRACTUAL O RESPONSABILIDAD CIVIL OBJETIVA POR LOS PRODUCTOS, O EMERGENTE DE CUALQUIER OTRA CAUSA. Algunos estados no permiten la exclusión de los daños mediatos, por lo cual es posible que la exclusión mencionada no se aplique en su caso. Esta garantía le otorga derechos específicos; es posible que, además, tenga otros derechos que varían de un estado a otro.



MANUAL DEL PROPIETARIO

Instrucciones de Funcionamiento
y Servicio

www.hoover.com

**power
SCRUB**
CARPET WASHER



IMPORTANTE: LEA ATENTAMENTE ANTES DE ENSAMBLAR Y USAR.

¿Tiene alguna pregunta o inquietud? Para obtener asistencia, llame al Servicio de atención al cliente al 1-800 944 9200, de lunes a viernes, de 8 a.m. a 7 p.m., hora del ESTE.

**ESTA ASPIRADORA PARA ALFOMBRAS ESTÁ DISEÑADA
PARA USO DOMÉSTICO.**

EL USO COMERCIAL DE ESTE PRODUCTO ANULA LA GARANTÍA.

Gracias por haber elegido un producto HOOVER®.

Anote los números completos de Código de fabricación en los espacios provistos.

MODELO _____

CÓDIGO DE FABRICACIÓN _____

Consejo: Adjunte su recibo de compra a este Manual del propietario. Para obtener el servicio de garantía de su producto HOOVER® puede requerirse la verificación de la fecha de compra.

Inscriba su producto en línea en Hoover.com, o llame al 1-800-944-9200 si prefiere hacerlo por teléfono.

CÓDIGO DE FABRICACION
(Etiqueta ubicada debajo de la limpiadora)

ÍNDICE

Salvaguardias importantes.....	3
Contenido de la caja	5
Ensamblado de la aspiradora	6
Descripción de la aspiradora	7
Cómo utilizar.....	8
Pedal de encendido y apagado.....	8
Pedal para soltar el mango	8
Traslado	8
Mango de transporte	8
Tanque de agua limpia/solución.....	8
Dirty water tank	9
Cómo limpiar	10
Accesorios	12
Mantenimiento	15
Boquilla	15
Cepillos:	15
Solución de problemas.....	17
Servicio	18
Productos de limpieza	19
Garantía.....	20

Si necesita ayuda:

Visite nuestro sitio web en hoover.com para más información o para obtener instrucciones en video para esta lavadora de alfombras. Haga clic en el enlace que permite localizar los vendedores autorizados hoover para encontrar el vendedor más cercano, o marque el 1-800-944-9200 para escuchar un mensaje indicando la dirección de los vendedores autorizados Hoover® (sólo en ee. Uu.) O para hablar con un representante de atención al cliente (de 8 am a 7 pm, hora estándar del este, de lunes a viernes).

POR FAVOR, NO DEVUELVA ESTE PRODUCTO A LA TIENDA.

PRODUCTOS DE LIMPIEZA

ADVERTENCIA: Para reducir el riesgo de incendio y descarga eléctrica debido a daños de los componentes internos, use únicamente productos de limpieza de Hoover® y accesorios para suelos duros diseñados para uso con este aparato (véase abajo).

Guía de limpieza de productos Hoover®

	Clean Plus 2x 32oz/64oz	Pet Plus 2x 32oz/64oz	Pro Plus 2x 32oz/64oz
Nom du produit			
Hoover® Power Scrub Deluxe	✓	✓	✓

Para obtener resultados óptimos, use detergentes, toallitas limpiadoras y quitamanchas de marca Hoover®, disponibles en Hoover.com y en minoristas de todo el país.

SERVICIO

Para obtener un servicio aprobado de Hoover® y piezas genuinas de Hoover®, encuentre el Concesionario autorizado de servicio de garantía de Hoover® (depositorio) más cercano:

- Consultando las Páginas amarillas en la sección "Aspiradoras – uso" doméstico.
- Visite nuestro sitio web en hoover.com (clientes estadounidenses) o hoover.ca (clientes canadienses). Siga el enlace del centro de servicio para encontrar el centro de servicio más cercano.
- Para que le informen de manera automática la ubicación de los centros autorizados de servicio, llame al 1-800-944-9200. No envíe su aspiradora a Hoover®, Inc., Company en Glenwillow para realizar el servicio. Esto sólo provocará demoras.

Si necesita recibir más ayuda:

Para hablar con un representante de atención al cliente, llame al 1-800-944-9200; de lunes a viernes, de 8 a.m. a 7 p.m., hora del Este. En Canadá, comuníquese con Hoover® Canada, Toronto: 755 Progress Ave., Scarborough, ON M1H 2W7 O Hoover® Canada, Edmonton: 18129-111 Ave., Edmonton, AB T5W 2P2, Teléfono: 1-800-944-9200, de lunes a viernes, de 8 a.m. a 7 p.m., hora del Este. Siempre identifique su aspiradora por el número de modelo completo al solicitar información o realizar pedidos de piezas. (El número de modelo aparece en la parte inferior de la aspiradora).

NO DEVUELVA ESTE PRODUCTO A LA TIENDA.

¡SALVAGUARDIAS IMPORTANTES!

¡GUARDE ESTAS INSTRUCCIONES!

Al usar un aparato eléctrico, observe siempre las precauciones básicas, incluyendo las siguientes:

LEA TODAS LAS INSTRUCCIONES ANTES DE USAR ESTE APARATO

ADVERTENCIA: PARA REDUCIR EL RIESGO DE INCENDIOS, CHOQUES ELÉCTRICOS O LESIONES:

- Ensamble completamente el producto antes de hacerlo funcionar.
- Cualquier otra tarea de mantenimiento debe ser realizada por un representante de mantenimiento autorizado.
- Haga funcionar la aspiradora solamente con el voltaje especificado en la placa de datos, que se encuentra en la parte posterior de la aspiradora.
- Use el aparato únicamente en interiores.
- No lo sumerja. Úselo únicamente en alfombras humedecidas por el proceso de limpieza o en derrames pequeños.
- Use only HOOVER® Use sólo los productos de limpieza HOOVER® para aparatos diseñados para usar con esta máquina.
- No permita que el aparato se use como un juguete. No está diseñado para que lo usen niños de 12 años o menos. Se requiere una supervisión estricta cuando este aparato se usa cerca de los niños. Para evitar lesiones o daños, mantenga a los niños lejos del producto y no permita que coloquen los dedos ni otros objetos dentro de las aberturas.
- Use el producto sólo como se describe en este manual. Use sólo los accesorios y productos recomendados por el fabricante.
- No use este aparato con un cordón o enchufe dañados. Si el aparato no está funcionando adecuadamente, se dejó caer, se dañó, se dejó a la intemperie o se dejó caer dentro del agua, llévelo a un Centro de servicio antes de continuar usándolo.
- No tire del cordón ni traslade el aparato jalando del cordón, ni tampoco lo use como manija; no cierre la puerta cuando el cordón está atravesado ni tire de este alrededor de bordes o esquinas filosos. No coloque el producto sobre el cordón. No haga funcionar el aparato encima del cordón. Mantenga el cordón lejos de superficies calientes.
- No lo desenchufe tirando del cordón. Para desenchufarlo, sujete el enchufe, no el cordón.
- Nunca manipule el enchufe ni el aparato con las manos húmedas.
- No coloque ningún objeto en las aberturas. No use este aparato con ninguna abertura obstruida; manténgalo libre de suciedad, pelusa, cabello y cualquier objeto que pueda reducir el flujo de aire.
- Mantenga el cabello, la ropa holgada, los dedos y todas las partes del cuerpo fuera de las aberturas y otras piezas en movimiento.
- Apague todos los controles antes de desenchufarlo.
- Tenga especial cuidado al limpiar escaleras. Para evitar lesiones personales o daños, y evitar que la aspiradora se caiga, siempre colóquela al pie de la escalera, en el suelo. No coloque la aspiradora sobre escaleras ni muebles, ya que puede ocasionar lesiones o daños.
- No use este aparato para aspirar líquidos inflamables o combustibles, como gasolina, o restos de madera lijada, ni lo use en áreas donde dichos materiales pudieran estar presentes.
- Conecte el aparato únicamente a una toma de corriente con una conexión a tierra adecuada. Vea "Instrucciones de conexión a tierra".
- Desenchufe el aparato antes de conectar el accesorio SpinScrub® Hand Tool.

- No limpie las partes del piso en las que haya tomacorrientes.
- No aspire ningún objeto que se esté quemando o que libere humo, como cigarrillos, fósforos o cenizas calientes.
- No use sin filtros y tanques.
- **ADVERTENCIA:** Este producto contiene sustancias químicas reconocidas por el estado de California como causantes de cáncer, defectos congénitos o daño reproductivo. **LÁVESE LAS MANOS DESPUÉS DE USAR EL PRODUCTO.**

ADVERTENCIA: PARA REDUCIR EL RIESGO DE DAÑOS:

- Evite aspirar objetos duros y filosos con este producto, ya que pueden causar daños.
- Guarde la máquina en un lugar seco. No la exponga a temperaturas de congelamiento.
- No use objetos filosos para limpiar la manguera, ya que pueden causar daños.
- Para ayudar a reducir el tiempo de secado, asegúrese de que el área esté bien ventilada al usar detergentes y otros limpiadores con esta máquina.
- Para ayudar a evitar que las superficies se opaquen o se vuelvan a ensuciar, evite el contacto con las moquetas hasta que estén secas. Mantenga a los niños y a las mascotas lejos de las moquetas hasta que estén completamente secas.
- No guarde el extractor con solución en los tanques.
- No deje que el aparato permanezca inmóvil durante mucho tiempo cuando los cepillos estén encendidos, ya que podría dañar el suelo.
- No utilice esta aspiradora extractora en suelos duros, a menos que tenga el accesorio para suelos duros adecuado. Utilizado en suelos duros sin el accesorio apropiado, este aparato puede rayar o dañar su superficie.
- El agua goteará de los cepillos y de la parte inferior del producto después de utilizarlo y podría formar charcos. Para evitar daños a pisos de madera y laminados, y para evitar el riesgo potencial de resbalones, después de utilizarlo: (a) no deje el producto sobre superficies de madera o laminadas y trasládalo a una superficie dura; (b) coloque la unidad sobre material absorbente (por ejemplo, una toalla) para absorber el goteo.

INSTRUCCIONES DE CONEXIÓN A TIERRA

Este aparato debe estar conectado a tierra. En caso de desperfecto o falla, la conexión a tierra ofrece un circuito de menor resistencia para la corriente eléctrica a fin de reducir el riesgo de choque eléctrico. Este aparato tiene un cordón con un conductor de conexión a tierra del equipo (C) y un enchufe de conexión a tierra (A). El enchufe debe estar enchufado en una toma de corriente (B) adecuada correctamente instalada y conectada a tierra de acuerdo con todos los códigos y ordenanzas locales.

PELIGRO: La conexión inadecuada del conductor de conexión a tierra del equipo puede ocasionar un riesgo de choque eléctrico. Consulte a un electricista calificado o al personal de mantenimiento si no está seguro de que la toma de corriente está conectada a tierra en forma adecuada. No modifique el enchufe suministrado con el aparato; si no calza en la toma de corriente, haga que un electricista calificado instale una toma de corriente adecuada. Este aparato es apto para uso en un circuito nominal de 120 voltios y tiene un enchufe de conexión a tierra similar al enchufe (A) que se ilustra en el diagrama. Si no se dispone de una toma de corriente con una conexión a tierra adecuada, se puede usar un adaptador temporal (D) para conectar este enchufe a un receptáculo de 2 polos (E). El adaptador temporal debe utilizarse únicamente hasta que un electricista calificado pueda instalar una toma de corriente con una conexión a tierra adecuada (B). La oreja, patilla o dispositivo similar rígido de color verde (F) que sale del adaptador debe conectarse a una conexión a tierra permanente (G), como la tapa de la caja de una toma de corriente con una conexión a tierra adecuada. Cuando se use el adaptador, debe mantenerse en su lugar con un tornillo de metal. **NOTA:** En Canadá, el Código Eléctrico Canadiense (Canadian Electrical Code) no permite el uso de adaptadores temporales.

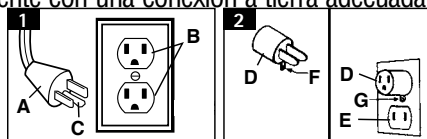

E4

SOLUCIÓN DE PROBLEMAS

Si ocurre un problema menor, generalmente puede resolverse con bastante facilidad cuando se halla la causa, usando esta lista de verificación.

Cualquier otra tarea de mantenimiento debe ser realizada por un representante de mantenimiento autorizado.

Si el aparato no está funcionando adecuadamente, se dejó caer, se dañó, se dejó a la intemperie o se dejó caer dentro del agua, llévelo a un centro de servicio antes de continuar usándolo.

⚠ ADVERTENCIA ⚠

Para reducir el riesgo de lesiones ocasionadas por piezas en movimiento, desenchufe la aspiradora antes de realizar el mantenimiento.

PROBLEMA	CAUSA POSIBLE	CAUSA POSIBLE
La limpiadora no funciona.	<ol style="list-style-type: none"> 1. No está bien enchufada. 2. No hay voltaje en la toma de corriente de pared. 3. Fusible quemado o se disparó el disyuntor. 4. Se ha quemado un fusible en la limpiadora. 	<ol style="list-style-type: none"> 1. Enchúfela bien. 2. Verifique el fusible o el disyuntor. 3. Reemplace el fusible o reajuste el disyuntor. 4. Lleve la aspiradora a un centro de servicio.
Baja succión.	<ol style="list-style-type: none"> 1. El tanque de recuperación está lleno/el apagado automático está activado. 2. Hay una obstrucción en el accesorio, en el extremo de la manguera. 3. La tapa del tanque de recuperación no está colocada correctamente. 4. El tanque de agua está vacío, pero queda detergente. 5. Filtro de residuos tapado. 6. Obstrucción en la boquilla. 7. El tanque de recuperación no está correctamente fijado. 	<ol style="list-style-type: none"> 1. Retire el tanque de agua sucia y vacíelo. Limpie la rejilla del filtro. 2. Retire el accesorio y elimine la obstrucción. 3. Asegúrese de que la tapa esté bien colocada. 4. Llene el tanque de agua. 5. Desmonte el tanque de recuperación y limpie el filtro. 6. Desmonte la boquilla y elimine la obstrucción. 7. Vuelva a colocar el tanque de recuperación de acuerdo con las instrucciones.
La boquilla de la manguera deja de rociar líquido durante el uso.	<ol style="list-style-type: none"> 1. El tanque de agua limpia o el contenedor para detergente están vacíos. 	<ol style="list-style-type: none"> 1. Apague el limpiador y llene con agua limpia el tanque y recipiente del detergente.
La boquilla de la manguera no rociará después de llenar con Agua Limpia el Tanque o Recipiente del Detergente.	<ol style="list-style-type: none"> 1. El aire está atrapado en la bomba y la manguera. 	<ol style="list-style-type: none"> 1. Encienda el limpiador. Si la manguera no rocía, ceba la bomba bajando la manguera hasta el suelo y sostenga el gatillo hasta por 1 minuto.
La boquilla de la manguera no rociará después de cebar la bomba.	<ol style="list-style-type: none"> 1. La bomba está defectuosa. 	<p>Para realizar el servicio, llame al: 1-800-944-9200.</p>
El agua limpia no se dispensa.	<ol style="list-style-type: none"> 1. El tanque de agua limpia no está colocado firmemente en su lugar. 2. El tanque de agua limpia o el contenedor para detergente están vacíos. 3. La tapa del tanque de recuperación no está colocada correctamente. 	<ol style="list-style-type: none"> 1. Asegúrese de que el tanque quede bien trabado en su posición. 2. Vuelva a llenar el contenedor de acuerdo con las instrucciones para la superficie que se está limpiando. 3. Asegúrese de que la tapa esté colocada firmemente en su lugar.
El detergente no se dispensa.	<ol style="list-style-type: none"> 1. La perilla de modo se encuentra en "Rinse Mode" (Modo de enjuague). 	<ol style="list-style-type: none"> 1. Gire la perilla a la posición "Wash" (Lavado).
Los cepillos/el indicador de cepillos no giran durante la limpieza del suelo.	<ol style="list-style-type: none"> 1. Filtro sucio delante de la unidad detrás de la boquilla. 	<ol style="list-style-type: none"> 1. Limpie la rejilla.

E27

ALMACENAMIENTO

Antes de guardarlo:

- Vacíe el tanque de agua limpia y deje secar al aire. Vuelva a colocarlo en la aspiradora.
- Vacíe el tanque de recuperación, enjuague bien el tanque y la tapa con agua limpia y deje secar al aire.
- Verifique que la puerta de la tapa y el émbolo del depósito se mueven libremente.

Deje secar al aire los cepillos y la parte de abajo de la aspiradora para alfombras antes de guardarla en una superficie alfombrada o de madera.

LUBRICACIÓN

El motor tiene cojinetes que cuentan con suficiente lubricación para la vida útil del motor. Agregar lubricantes podría causar daños.

Por lo tanto, no agregue lubricante a ningún cojinete del motor.

CONTENIDO DE LA CAJA

RETIRE TODAS LAS PIEZAS DE LA CAJA E IDENTIFIQUE CADA ARTÍCULO QUE SE MUESTRA. ASEGÚRESE DE UBICAR TODAS LAS PIEZAS ANTES DE ELIMINAR EL EMBALAJE.

*Disponible sólo en algunos modelos. Los accesorios no incluidos con su modelo pueden comprarse por separado, visitando www.hoover.com.

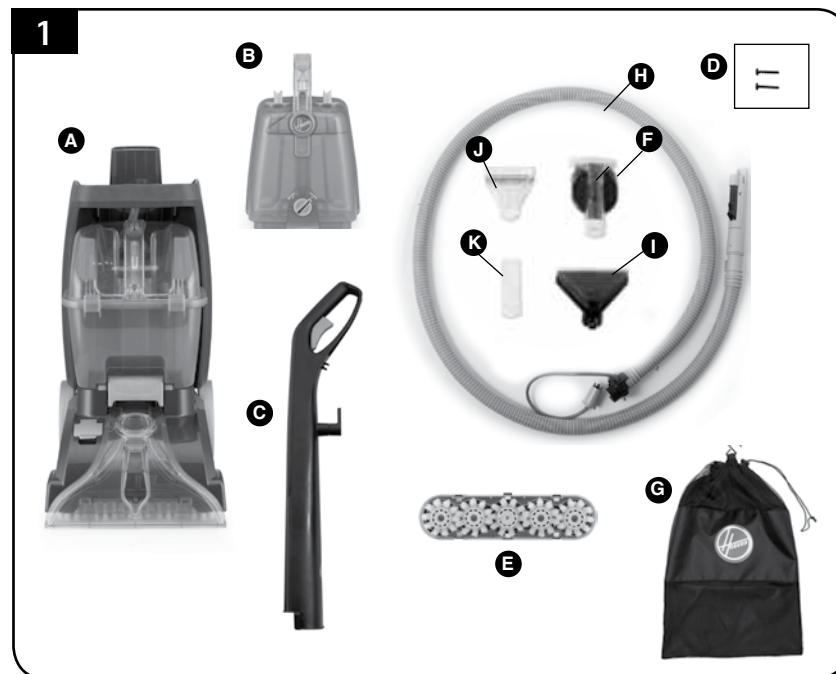

- A. Lavadora de alfombras
- B. Tanque de agua/solución
- C. Mango superior
- D. Tornillos del mango
- E. Conjunto de cepillos SpinScrub® (preensamblado en la unidad)
- F. Accesorio de mano SpinScrub®*
- G. Bolsa de malla para almacenamiento de los accesorios*

Accesorios incluidos en la bolsa de malla

- H. Manguera
- I. Accesorio para escaleras*
- J. Accesorio para tapizados
- K. Accesorio para hendiduras*

ENSAMBLADO DE LA ASPIRADORA

NOTA: SE NECESITA UN DESTORNILLADOR PHILLIPS PARA EL ENSAMBLADO

PARA COLOCAR EL MANGO

1. Posicione el mango superior y deslice hacia abajo sobre la base de la lavadora de alfombras (Fig. 2).
2. Inserte ambos tornillos y apriete con un destornillador (Fig. 3).

COLOQUE EL TANQUE DE SOLUCIÓN/AGUA.

3. Coloque la parte inferior del tanque sobre la lavadora. (Fig. 4).
4. Empuje el mango del tanque mientras sujeta la parte posterior de la lavadora con la otra mano hasta que el tanque de solución se enganche en posición con un chasquido (Fig. 5).
5. Compruebe que el pestillo del tanque esté colocado firmemente.



GUARDE LOS ACCESORIOS

6. Coloque los accesorios y la manguera en la bolsa de malla provista para el almacenamiento de los accesorios.
7. La bolsa de malla para el almacenamiento de los accesorios no debe colgarse sobre la lavadora de alfombras mientras el aparato esté en uso.
8. La bolsa de malla para el almacenamiento de los accesorios puede almacenarse de manera conveniente en la parte posterior de la unidad, o puede colgarse en otro lugar mediante el gancho provisto (Fig. 6).

ALMACENAJE DE LA CUERDA

9. Enrolle el cordón alrededor de los ganchos para el cordón, para un almacenamiento cómodo. Conecte el extremo del enchufe al cordón.

MANTENIMIENTO

Familiarícese con estas tareas de mantenimiento en el hogar, ya que el uso y cuidado apropiados de su aspiradora asegurarán una limpieza continuamente eficaz.

Cualquier otra tarea de mantenimiento debe ser realizada por un representante de mantenimiento autorizado. Si el aparato no está funcionando adecuadamente, se dejó caer, se dañó, se dejó a la intemperie o se dejó caer dentro del agua, llévelo a un centro de servicio antes de continuar usándolo.

BOQUILLA: Cuándo limpiarlo

Si se depositan pelusas o cualquier otro residuo en la boquilla, puede retirarla y limpiarla.



1. Para evitar posibles fugas, quite Limpie agua de tanque y tanque de agua sucia.
2. Con el mango en posición vertical, incline la alfombra atrás de la lavadora para que el mango descansa en el piso.
3. Gire el seguro de la boquilla para destrabar la posición (Fig. 41).
4. Deslice la boquilla bajo cerrojo, tire de la aspiradora y quitar (Fig. 42).
5. Tire de la boquilla ligeramente para desabrochar la hebilla de la boquilla de pie de lavadora de alfombras.
6. Tire la boquilla hacia delante para quitar de la alfombra lavadora. Asegúrese de que la boquilla no quede atrapada el seguro de depósito de retención.
7. Enjuague los escombros de la boquilla (Fig. 43)

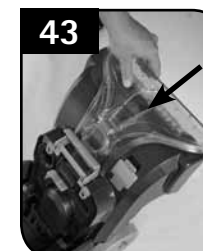

8. Coloque boquilla de a pie, asegurándose de alinear las lengüetas en la parte inferior de la boquilla con las muescas en el pie.
9. Ajuste la boquilla a pie.



CEPILLOS: Cómo cambiarlos y limpiarlos

Su aspiradora tiene cepillos desmontables. Siga estas instrucciones para cambiar los conjuntos de cepillos o para facilitar la limpieza.

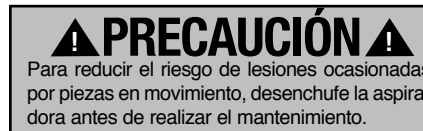

Cómo quitar

1. Para evitar posibles fugas, retire el tanque de agua limpia y el tanque de recuperación. Coloque los tanques a un lado.
2. Con el mango en posición vertical, incline la aspiradora hacia atrás hasta que el mango se apoye en el suelo.
3. Sujete el conjunto de cepillos y tire con fuerza (Fig. 44).
4. Los cepillos pueden limpiarse con agua corriente.

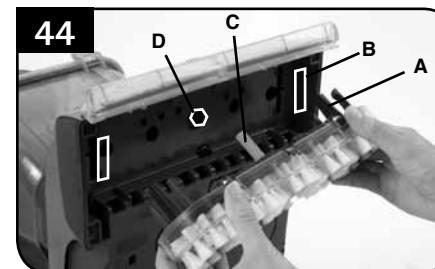

Cómo substituir

1. Alinee los postes (A) en ambos extremos del conjunto de cepillos con las ranuras (B) del alojamiento de la aspiradora.
2. Asegúrese de que el perno hexagonal (C) también se alinee con el orificio hexagonal (D). Gire los cepillos ligeramente hasta que el perno encaje fácilmente en el orificio.
3. Presione el conjunto de cepillos para que encajen en su lugar.

LIMPIEZA DE TAPIZADOS

Lea las instrucciones "Antes de comenzar a limpiar" que se encuentran.

Asegúrese de consultar la guía de limpieza de Hoover en la página 10 y el código de limpieza de su tapizado. Utilice la limpiadora únicamente en tapizado marcado con "W" o "W/S".

1. Conecte la manguera y el tubo de solución como se indica.
2. Coloque el mango en posición vertical. Los cepillos del agitador no giran mientras el mango se encuentra en posición vertical.
3. Llene el tanque de agua limpia de acuerdo con las instrucciones (Pg. 8).
4. Llene el contenedor para detergente con detergente HOOVER® de acuerdo con las instrucciones (Pg. 8). No use solución de limpieza para suelos duros cuando limpie tapizados.
5. Conecte el accesorio al extremo de la manguera.
6. No apunte los accesorios en dirección a las personas ni a las mascotas. Séquese las manos y enchufe la aspiradora en una toma de corriente con una conexión a tierra adecuada.
7. Ponga el selector de la función de aclarado en la posición WASH (LAVAR). Ponga el aparato en marcha.
8. Presione suavemente el accesorio sobre la tela. Presione el gatillo y tire lentamente de la boquilla sobre la tela (Fig. 39).
9. Superponga las pasadas 1/2 pulgada para ayudar a evitar la formación de vetas.
10. Realice pasadas adicionales sin presionar el gatillo para eliminar más humedad.

Para limpiar en esquinas o ranuras, levante el accesorio a una distancia de media pulgada de la tela y presione el gatillo para la solución.

Aspire la solución con el accesorio sin presionar el gatillo.

11. Para áreas muy sucias, es probable que sea necesario repetir el proceso de limpieza. Realice pasadas entrecruzadas al patrón original; superponga cada pasada (Fig. 40).

No realice más de 2 pasadas con la solución en cualquier área para evitar humedecer demasiado la tela y dañarla.

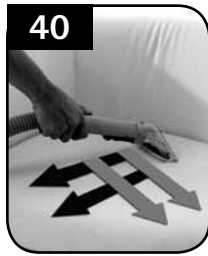
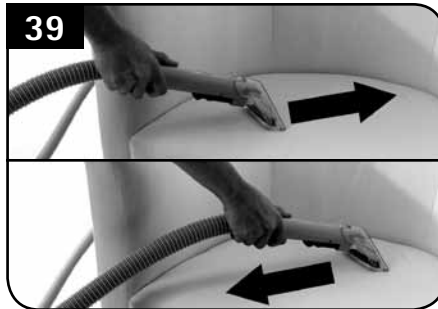

12. Si desea enjuagar la alfombra con agua, interrumpa el ajuste de lavado/enjuague solamente, set para enjuague (Fig. 41). Para obtener los mejores resultados de limpieza, Hoover recomienda enjuagar la alfombra con agua sólo. Esto eliminará la limpieza de alfombras residual solución de sus alfombras. A continuación, establezca el lavado /

Enjuague el Selector para enjuague y repita los pasos 7 y 8.

Si es necesaria una limpieza adicional, espere hasta que el tapizado esté completamente seco antes de volver a usar la herramienta.

Tanque de agua sucia vacía cuando el sonido del motor sea muy agudo y haya una pérdida de succión (vea "apagado automático").

Cuando termine de limpiar, siga las instrucciones "Después de la limpieza" y "Después de usar herramienta".

DESCRIPCIÓN DE LA ASPIRADORA

12

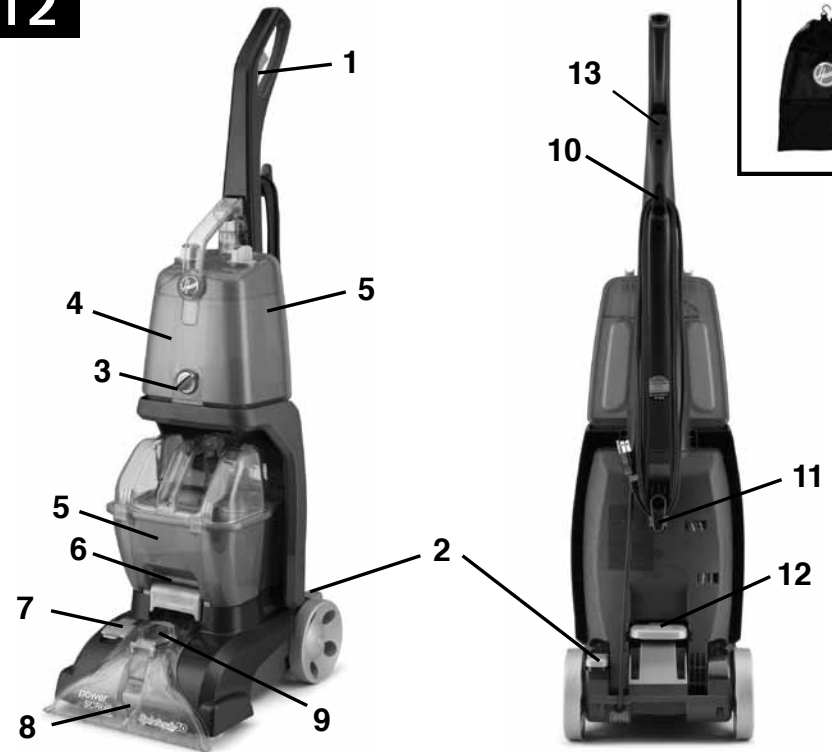

FRONT

BACK

1. Disparador de la solución: Presiónelo para liberar la solución de limpieza.
2. Pedal de encendido/apagado
3. Selector de lavado/enjuague
4. Tanque de agua limpia/solución
5. Tanque de agua sucia
6. Pestillo del tanque de agua sucia
7. Puerto de conexión del tubo de solución

8. Boquilla
9. Puerto de conexión de la manguera accesoria
10. Gancho de almacenamiento del cordón
11. Gancho del cordón (no gira)
12. Pedal para soltar el mango
13. Clip para el cordón

CÓMO UTILIZAR

PRECAUCIÓN: NO UTILICE LA ASPIRADORA EXTRACTORA EN SUELOS DUROS. UTILIZADO EN SUELOS DUROS, ESTE APARATO PUEDE RAYAR O DAÑAR SU SUPERFICIE.

PEDAL DE ENCENDIDO Y APAGADO

(Fig. 13, A)

1. Para encender la limpiadora, pise el pedal.
2. Para apagar la aspiradora, pise el pedal nuevamente.

PEDAL PARA SOLTAR EL MANGO

1. Sujete el mango.
2. Pise el pedal (B) para liberar el mango inferior a la posición de operación (Fig. 13).
3. No suelte el mango hasta que el mismo regrese a la posición vertical bloqueada.

TRASLADO

1. Para mover su aspiradora de una habitación a otra, coloque el mango en posición vertical y trabada.
2. incline la aspiradora hacia atrás, sobre las ruedas, y empuje hacia delante (Fig. 14).

MANGO DE TRANSPORTE

La lavadora de alfombras también puede ser levantado usando cualquiera de las diversas asas, tal como se muestra. Asegúrese de que los tanques estén correctamente sujetados con pestillo en su posición antes de intentar levantarlos (Fig. 15).

- A. Mango superior
- B. Mango del tanque de solución
- C. Mango del tanque de agua sucia
- D. Estante para el tanque de solución

TANQUE DE AGUA LIMPIA/SOLUCIÓN

(tanque superior)

El tanque de agua limpia/solución en la Fig. 16 se divide en dos secciones. El tanque de agua limpia (E) sirve únicamente para agua y el tanque de solución (F) sirve únicamente para solución de limpieza. **NOTA:** Los tanques están rotulados por arriba de sus respectivas tapas.

Cómo llenar

1. Apague y desenchufe la limpiadora del tomacorriente eléctrico.
2. Para desmontar el tanque, presione hacia abajo en el pestillo del tanque y desplácelo hacia adelante (Fig. 17).
3. Llene el tanque de agua limpia (E, Fig. 16) con agua caliente del grifo. El uso de agua caliente en lugar de usar agua fría mejora de manera significativa el rendimiento de limpieza.

⚠️ ADVERTENCIA ⚠️

No lo llene con agua que tenga una temperatura superior a los 140 °F (60 °C).

4. Llene el recipiente para detergente (F, Fig. 16) con solución Hoover® Clean Plus 2X o con cualquier otro detergente de Hoover (consulte la página "Productos de limpieza" para conocer más detalles.

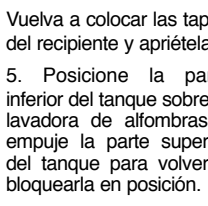
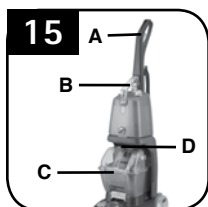
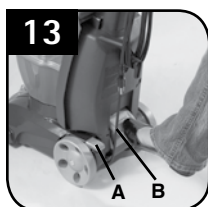

Vuelva a colocar las tapas del recipiente y apriételas.

5. Posicione la parte inferior del tanque sobre la lavadora de alfombras y empuje la parte superior del tanque para volver a bloquearla en posición.

Nota: Puede haber una pequeña cantidad de agua (indicada por la flecha) en la base cuando el tanque se quita de la unidad. Esta es una condición normal.

⚠️ PRECAUCIÓN ⚠️

Los detergentes contienen agentes tensoactivos aniónicos y no iónicos. Evite el contacto con los ojos y con la piel. En caso de contacto con los ojos, enjuague con agua fría durante 15 minutos. En caso de contacto con la piel, lave con agua. Si la irritación continúa, llame a un médico.

⚠️ ADVERTENCIA ⚠️

Use únicamente detergentes para aspiradoras SteamVac™ HOOVER®. Estos están especialmente formulados para uso con su aspiradora SteamVac™. Las soluciones de limpieza que no sean Hoover® pueden dañar la máquina y anular la garantía.

Después de usar el accesorio

1. Drene la manguera de succión encendiendo la aspiradora y manteniendo la boquilla levantada durante varios minutos. No presione el gatillo.

⚠️ PRECAUCIÓN ⚠️

Para reducir el riesgo de lesiones ocasionadas por piezas en movimiento, desenchufe la aspiradora.

2. Desconecte la manguera y el tubo de solución de la aspiradora.
3. Drene el tubo de solución colocando el extremo redondo en el fregadero y levantando la boquilla sobre su cabeza. Presione el gatillo.

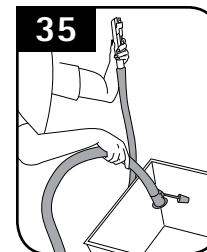

Puede retirar la funda de los accesorios y colgarla en una percha para guardarla, o puede volver a colocarla en la aspiradora (Fig. 35).

LIMPIEZA DE ESCALERAS ALFOMBRADAS

1. Lea las instrucciones "Antes de comenzar a limpiar" que se encuentran en la página 10.
2. Conecte la manguera y el tubo de solución como se indica (Pg. 13).
3. Coloque el mango en posición vertical. Los cepillos del agitador no giran mientras el mango se encuentra en posición vertical.
4. Llene el tanque de agua limpia de acuerdo con las instrucciones que aparecen.
5. Llene el contenedor para detergente con Detergente para alfombras/tapizados HOOVER® de acuerdo con las instrucciones de la Fig. 2.11.
6. Conecte el accesorio al extremo de la manguera.
7. La longitud de la manguera puede requerir que la lavadora de alfombras deba colocarse en la parte superior de las escaleras para limpiar el tramo superior de las mismas. Para evitar la posibilidad de que la lavadora de alfombras caiga accidentalmente por la escalera, colóquela de costado.

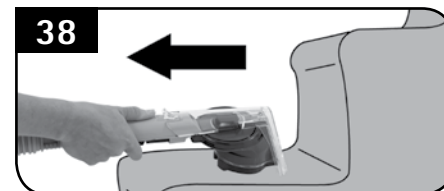
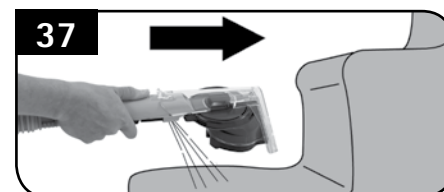

lentamente sobre la alfombra (segunda pasada húmeda). Suelte el gatillo al final de la pasada.

⚠️ ADVERTENCIA ⚠️

Tenga especial cuidado al limpiar escaleras. Para evitar lesiones personales o daños, y evitar que la aspiradora se caiga, siempre colóquela al pie de la escalera, en el suelo. No coloque la aspiradora sobre escaleras ni muebles, ya que puede ocasionar lesiones o daños.

8. Séquese las manos y enchufe la aspiradora en una toma de corriente con una conexión a tierra adecuada.
9. Ponga el selector de la función de aclarado en la posición WASH (LAVAR). Ponga el aparato en marcha.
10. Realice un rociado preliminar de la escalera alfombrada sosteniendo el accesorio (A) o (B) aproximadamente una pulgada por encima de la alfombra y empujela hacia delante presionando el gatillo (equivalente a una pasada húmeda) (Fig. 37).
11. Coloque el accesorio contra la parte vertical del escalón y presiónelo levemente en el pelo de la alfombra. Presione el gatillo y tire del accesorio

12. Levante el accesorio y colóquelo contra la parte vertical del escalón. Tire del accesorio lentamente sobre la alfombra sin presionar el gatillo (pasada seca) (Fig. 38).

13. Superponga las pasadas 1/2 pulgada para ayudar a evitar la formación de vetas.
14. Es mejor alternar pasadas húmedas y secas como se describe anteriormente. Finalice con más pasadas secas para ayudar a que la alfombra se seque más rápido.
15. Para evitar saturar la alfombra, no realice más de 4 pasadas húmedas sobre un área. Siempre finalice con pasadas secas.
16. Si es necesario realizar una limpieza adicional, espere hasta que la alfombra esté completamente seca antes de volver a usar el accesorio.
17. Vacíe el tanque de recuperación cuando el sonido del motor se vuelva más agudo y haya una pérdida de succión (vea "Apagado automático", Fig. 2.17).
18. Cuando termine de limpiar, siga las instrucciones "Después de limpiar" que aparecen en la página 15 y "Después de usar el accesorio" que aparecen en la página E15.

ACCESORIOS

PARA CONECTAR LA MANGUERA

⚠ PRECAUCIÓN ⚠

Para reducir el riesgo de lesiones ocasionadas por piezas en movimiento, desenchufe la aspiradora.

Cómo conectarlos

1. Abra el puerto de succión para la manguera accesoria (A) (Fig. 31). Inserte el extremo de la manguera, alineando el indicador con las flechas de desbloqueo.
2. Gire hacia la derecha para bloquear en posición.
3. Mantenga abierto el puerto de solución para la manguera accesoria (Fig. 32).
4. Enchufe el conector del tubo de solución de la manguera accesoria firmemente en el puerto de solución de la manguera (B, Fig. 32).

Cómo retirarlos

1. Desconecte el conector del tubo de solución de la manguera accesoria del puerto de solución para

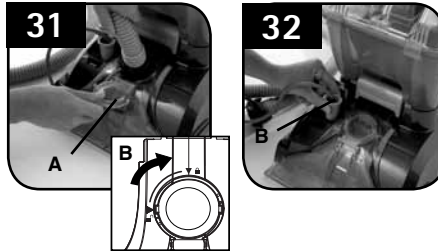

la manguera accesoria, tirando del mismo firmemente hacia arriba. No tire del tubo mismo, dado que esto puede ocasionar daños.

2. Gire el extremo de la manguera accesoria hacia la izquierda desde la posición bloqueada hasta la posición desbloqueada y desmonte el accesorio tirando del mismo hacia fuera.
3. Vuelva a enganchar el puerto de solución para la manguera accesoria en su posición original. Asegúrese de enganchar ambos lados para garantizar una correcta succión, dado que la unidad puede perder succión si no está correctamente cerrada.

ACCESORIOS

(* Disponible sólo en algunos modelos)

A. Accesorio para escaleras*: 6 pulgadas de ancho, 2 filas incorporadas de cepillos para ayudar a proporcionar la acción de fregado que necesitan algunas manchas para eliminarlas de las escaleras con moqueta

B. La boquilla /tapizados tiene un cepillo incorporado que ayuda a proporcionar la acción de fregado que puede ser necesaria para eliminar algunas manchas.

C. El accesorio de mano SpinScrub® tiene cepillos giratorios para una acción de fregado adicional en áreas pequeñas de alfombras, escaleras alfombradas y tapizados. En algunos modelos, es posible retirar los cepillos para convertir al módulo de fregado.

D. Accesorio para hendiduras*: Ideal para uso alrededor de zócalos y aquellos lugares de difícil acceso.

Cómo conectar los accesorios

⚠ PRECAUCIÓN ⚠

Para reducir el riesgo de lesiones ocasionadas por piezas en movimiento, desenchufe la limpiadora antes de conectar el accesorio de mano SpinScrub®. No use para aseo de una mascota.

1. Para asegurar el máximo rendimiento y proteger su alfombra, asegúrese de colocar el mango en el posición vertical mientras se utiliza la manguera accesoria. Colocar el mango en posición vertical se apaga los cepillos SpinScrub.

NOTA: Todos los accesorios deben conectarse a la manguera de la misma manera.

2. Conecte el accesorio a la manguera deslizando sobre el conector hasta que la lengüeta lo trabe con seguridad (E, Fig. 34).
3. Con el pulgar, empuje hacia delante y hacia arriba sobre la traba para retirar el accesorio (F, Fig. 34).

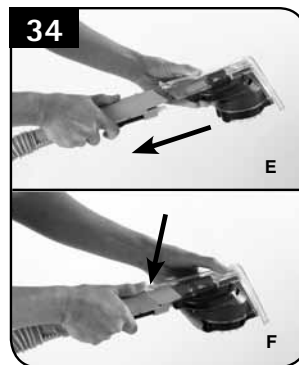
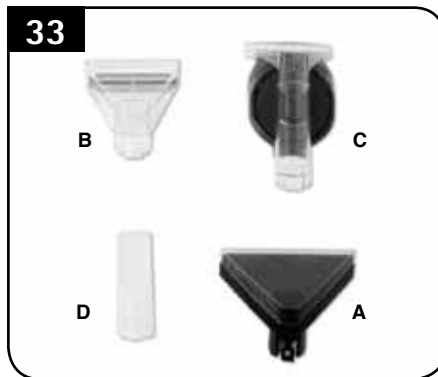

TANQUE DE RECUPERACIÓN

El tanque de agua sucia contiene el agua sucia que se recoge desde la superficie que se está limpiando. Cuando el tanque de agua sucia está lleno, se activará el cierre automático, se detendrá la succión y se deberá vaciar el tanque (consulte la sección Apagado automático).

Como vaciarlo

1. Apague la aspiradora y desenchúfela de la toma de corriente eléctrica.
2. Libere el pestillo del tanque de agua sucia (Fig. 20).
3. Sujete el mango del tanque de agua sucia y desmóntelo de la lavadora de alfombras (Fig. 21).
4. Desenchufe la tapa con pico vertedor, gírela en dirección contraria al orificio de drenaje y vacíe el tanque (A, Fig. 22).

• IMPORTANTE •

Asegúrese de volver a colocar la tapa con pico vertedor para asegurar una correcta succión.

5. Vuelva a colocar el tanque de recuperación sobre la aspiradora asegurándose de hacerlo con las características de retención orientadas hacia abajo para asegurar un correcto sellado (B, Fig. 23).
6. Vuelva a sujetar con pestillo el tanque de recuperación en posición.

• IMPORTANTE •

Para una completa succión, es importante que el tanque de agua sucia esté correctamente fijado antes de iniciar la limpieza.

Cómo limpiar

1. Vacíe el tanque de agua sucia.
2. Coloque sobre una superficie plana y libere el pestillo de la tapa del tanque de agua sucia situado por debajo de la tapa con pico vertedor (Fig. 24).
3. Gire y desmonte la tapa del tanque de agua sucia (Fig. 25).
4. Elimine la pelusa del filtro situado en la parte inferior de la tapa del tanque de agua sucia (C, Fig. 25).
5. Enjuague los residuos de la tapa del tanque de agua sucia y del fondo del tanque de agua sucia (Fig. 26).
6. Introduzca las lengüetas en la tapa del tanque de agua sucia y vuelva a conectar la tapa al fondo del tanque de agua sucia (D, Fig. 27a)

• IMPORTANTE Con respecto a la tapa del tanque de agua sucia: Para una completa succión, es importante que el tanque de agua sucia esté firmemente fijado en posición. Si se lo coloca incorrectamente, el resultado será una succión deficiente o nula (Figs. 27b, 27c).

APAGADO AUTOMÁTICO

Cuando el tanque de agua sucia está lleno, el disco amarillo de flotación subirá y cerrará la succión de la lavadora de alfombras.

La lavadora de alfombras ya no podrá recoger agua sucia y el sonido del motor será notablemente más agudo.

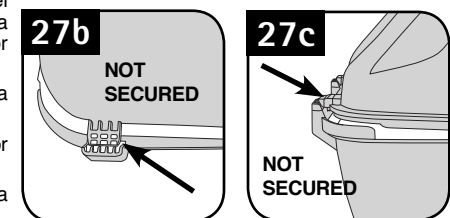
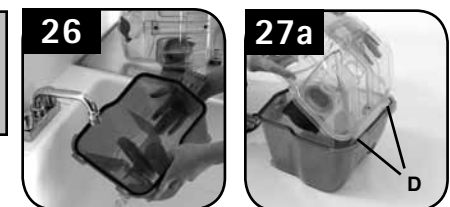
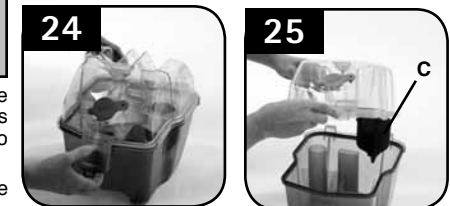
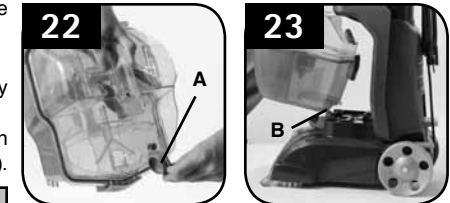
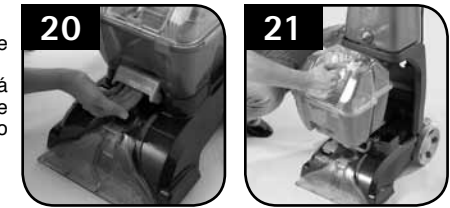

7. Vuelva a conectar el pestillo de la tapa del tanque de recuperación.

Quando esto ocurre, apague el aparato y vacíe el tanque de agua sucia antes de continuar con el uso. Verifique también el tanque de agua limpia/solución; es posible que sea necesario volver a llenarlo.

No use este aparato sin el flotador y el retén del flotador colocados en su lugar. Si está roto o si se ha desalojado, llévelo a un distribuidor autorizado para su reparación.

CÓMO LIMPIAR

ANTES DE COMENZAR A LIMPIAR

1. aspire bien. En el caso de alfombras, use una aspiradora Hoover® con un agitador para obtener los mejores resultados. Limpie los tapizados con una aspiradora que tenga accesorios de limpieza. Use un accesorio para hendiduras para limpiar nudos y pliegues. No use la aspiradora como aspiradora en seco.
2. Para tapizados, consulte el código de limpieza. Use su aspiradora HOOVER® únicamente si la tela del tapizado está marcada con una "W" (para limpieza "húmeda") o "S/W" (para limpieza con "solvente/en seco" o "húmeda"). No limpie las telas marcadas con una "S" (únicamente para limpieza "con solvente/en seco"). Si su tapizado no tiene un código, solicite la ayuda de un profesional.
3. Realice una prueba para verificar que no destiña. Humedezca un paño blanco absorbente con el detergente. Frote suavemente la superficie con el paño humedecido en un área pequeña y oculta. Espere diez minutos y, con una toalla de papel o un paño blanco, verifique si la superficie se ha descolorado o si el color se ha corrido. Si la superficie tiene más de un color, verifique todos los colores.
4. Al limpiar todo el suelo, mueva los muebles fuera del área que se desea limpiar (es probable que esto

no sea necesario si únicamente se limpian áreas de alto tránsito). En el caso de que los muebles sean demasiado pesados para moverlos, coloque papel de aluminio o papel encerado debajo de las patas. Esto evitará que los acabados de la madera manchen la alfombra. Sujete con alfileres los faldones de los muebles y los cortinados.

5. Realice el tratamiento previo de manchas y áreas muy transitadas aplicando Clean Plus Carpet Cleaner*, un producto de limpieza apropiado de Hoover; consulte la sección "Productos de limpieza". Siga las instrucciones del envase.

6. Para evitar manchas, use papel de plástico o de aluminio para proteger las superficies de madera o de metal de la posibilidad de que sean rociadas con agua.

7. Para evitar que los suelos de madera debajo de las alfombras de área/la alfombra de pared a pared se humedezcan y se dañen, mueva las alfombras de área/la alfombra de pared a pared a una superficie de suelo duro que no sea de madera o coloque material impermeable debajo de las alfombras (p. ej., plástico), antes de limpiarlas.

Vea las páginas 14-18 para obtener instrucciones sobre distintas tareas de limpieza.

*Disponible a un costo adicional, si no viene incluida con su modelo.

LAVADO DE LA ALFOMBRA

Lea las instrucciones "Antes de comenzar a limpiar".

1. Llene el tanque de agua limpia de acuerdo con las instrucciones (página 8).
2. Llene el recipiente de solución con solución Hoover® de acuerdo con las instrucciones (página 8).
3. Séquese las manos y enchufe el cordón en un tomacorriente correctamente conectado a tierra.

⚠ PRECAUCIÓN ⚠

No limpie las partes del piso en las que haya tomacorrientes.

El agua goteará de los cepillos y de la parte inferior del producto después de utilizarlo y podría formar charcos. Para evitar daños a pisos de madera y laminados, y para evitar el riesgo potencial de resbalones, después de utilizarlo: (a) no deje el producto sobre superficies de madera o laminadas y trasládalo a una superficie dura; (b) coloque la unidad sobre material absorbente (por ejemplo, una toalla) para absorber el goteo.

NOTA: Para evitar caminar sobre la alfombra húmeda, comience por el extremo de la habitación más alejado de la puerta o por el trayecto hacia el fregadero donde se vacían y llenan los tanques.

4. Pise el pedal para soltar el mango y baje el mango a la posición de funcionamiento.

Paso 1

5. Coloque el selector de lavado/enjuague en la posición de lavado (Fig. 26). Encienda la limpiadora.
6. Oprima el gatillo para aplicar la solución de limpieza y empuje lentamente la aspiradora hacia adelante (equivale a una pasada húmeda) (Fig. 29).
7. Continúe oprimiendo el gatillo y tire lentamente de la aspiradora hacia atrás en dirección a usted (segunda pasada húmeda). La aspiradora enjuaga la alfombra en la pasada hacia atrás.

E10



Paso 2

8. Suelte el gatillo y empuje lentamente la aspiradora hacia delante sobre un área donde recién se haya rociado la solución (pasada seca). Luego tire lentamente de la aspiradora hacia atrás en dirección a usted sin oprimir el gatillo (pasada seca). Siga usando pasadas secas hasta que se observe poca agua que pase por la tapa del tanque de recuperación (Pase sobre la misma área un mínimo de 4 veces = 2 oprimiendo el gatillo y 2 sin oprimirlo).

NOTA: Para obtener los mejores resultados, realice pasadas en forma recta y paralela. Superponga las pasadas 1 pulgada para ayudar a evitar la formación de vetas.

9. Mantenga la boquilla plana sobre el suelo para ambos hacia adelante y invierta los trazos.

Para obtener los mejores resultados de limpieza y para ayudar en la alfombra se seque más rápido, termine con más pasadas secas. (Continúe usando pasadas secas hasta que el agua poco visible pasando por la tapa del tanque de agua sucia).

Tanque de agua sucia vacía cuando el sonido del motor sea muy agudo y haya una pérdida de succión (vea "Apagado automático"). Cuando termine de limpiar, siga las instrucciones "Después de la limpieza" en la página 12.

DESPUÉS DEL USO

Deje secar la alfombra o el tapizado. Para ayudar a evitar que las superficies se opaquen o se vuelvan a ensuciar, mantenga a los niños y a las mascotas lejos de la superficie hasta que esté completamente seca. Si es necesario caminar sobre la alfombra húmeda, coloque toallas o paños blancos en las áreas de tránsito.

Si se deben colocar los muebles antes de que la alfombra esté seca, use almohadillas de papel de plástico o de aluminio debajo de las patas de los muebles de modo que las correderas de metal o los acabados de la madera no manchen la alfombra.

1. Consulte "Tanque de agua sucia: Cómo vaciar" en la página 9.
2. Consulte "Tanque de agua sucia: Cómo limpiar" en la página 9.

NOTA: Deje secar al aire el tanque de agua sucia y la tapa del tanque de agua sucia antes de almacenar la lavadora de alfombras.

3. Consulte "Boquilla de limpieza" en la página 16.
4. Consulte "Cepillos de limpieza" en la página 16.
5. Elimine la pelusa del filtro situado detrás de la boquilla.

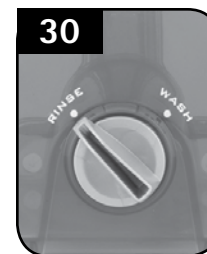

10. Si desea enjuagar la alfombra sólo con agua, coloque el interruptor de posición Wash/Rinse (Lavado/Enjuague) en RINSE (ENJUAGUE) (Fig. 30). Para obtener óptimos resultados de limpieza, Hoover recomienda enjuagar la alfombra únicamente con agua. Esto eliminará la solución residual para lavado de alfombras de sus alfombras. A continuación, coloque el selector Wash/Rinse (Lavado/Enjuague) en la posición de enjuague y repita los pasos 7 y 8.

11. Para áreas muy sucias, repita el proceso de limpieza. Evite saturar la alfombra.

• IMPORTANTE •

Para evitar saturar la alfombra, no realice más de 4 pasadas húmedas sobre un área. Siempre finalice con pasadas secas.

• IMPORTANTE •

Cuando parezca que las escobillas giran lentamente, desconecte la aspiradora de la toma de corriente eléctrica y compruebe y limpie la malla (ver flecha abajo).

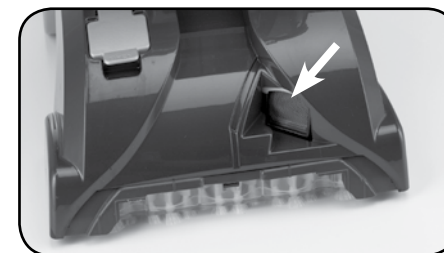

⚠ PRECAUCIÓN ⚠

El agua goteará de los cepillos y de la parte inferior del producto después de utilizarlo y podría formar charcos. Para evitar daños a pisos de madera y laminados, y para evitar el riesgo potencial de resbalones, después de utilizarlo: (a) no deje el producto sobre superficies de madera o laminadas y trasládalo a una superficie dura; (b) coloque la unidad sobre material absorbente (por ejemplo, una toalla) para absorber el goteo.

E11