

# OWNER'S MANUAL

*Operating and Servicing Instructions*

Español - página E1



[www.hoover.com](http://www.hoover.com)

## **MAX Extract**®

**Deep Cleaner**

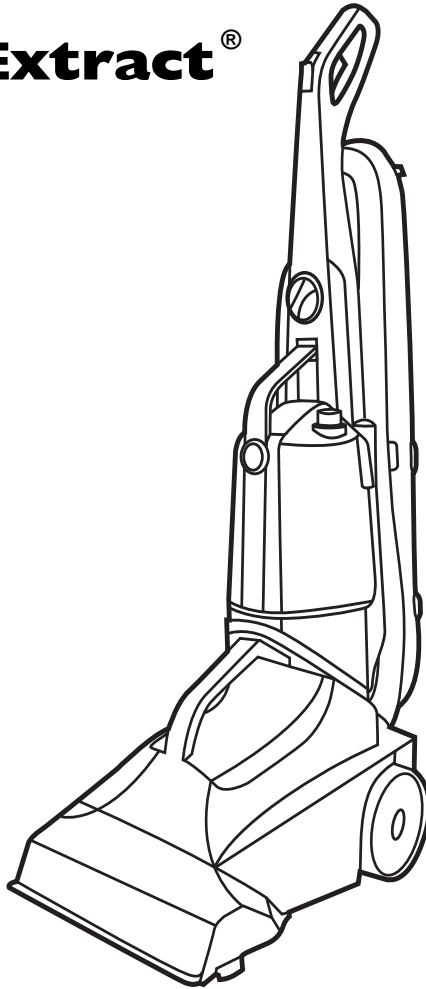

---

### **IMPORTANT: READ CAREFULLY BEFORE ASSEMBLY AND USE.**

Questions or concerns? For assistance, please call Customer Service at 1-800-944-9200 Mon-Fri 8am-7pm EST. **PLEASE DO NOT RETURN THIS PRODUCT TO THE STORE.**

---

**THIS PRODUCT IS INTENDED FOR HOUSEHOLD USE ONLY.  
IF USED COMMERCIALY WARRANTY IS VOID.**

---

Thank you for choosing a HOOVER® product.

Please enter the complete model and Manufacturing Code in the spaces provided.

MODEL \_\_\_\_\_

MFG. CODE \_\_\_\_\_

Hint: Attach your sales receipt to this owner's manual. Verification of date of purchase may be required for warranty service of your HOOVER® product.

Be sure to register your product online at Hoover.com or call 1-800-944-9200 to register by phone.

www.hoover.com  
(Call 1-800-9200)  
(See Use Instructions)

Technología Floor  
Care Technology Limited  
FLOOR FINISHING MACHINE  
MACHINE POUR FLOOR LES  
SOLS / LUSTRADORA  
MODEL/MODELE/MODELO XXXXXXXX  
120 W. 19 lbs. 9 1/4"  
SERIES/SERIE/SERIE 3000  
HOUSEHOLD TYPE/TIPO MENAJERO/TIPO DOMESTICO LISTED  
MFG. CODE XXXX LISTED  
265G

For safe use see operator's manual.  
Pour un emploi sûr, consultez le manuel de l'utilisateur.  
Para el uso seguro de la aspiradora, consulte el manual del operador.  
Distributed by HOOVER, Inc., Glenwillow OH 44139  
Made in Mexico/fabricado en Mexico/Mexico en Mexico

**MANUFACTURING CODE**  
(Label located on lower handle  
of cleaner)

## CONTENTS

Important Safeguards .....	3
Cleaner Assembly .....	5
How To Use .....	6
Cleaner Description .....	6
The Tanks .....	7
How to Clean .....	9
Tools .....	12
Maintenance .....	15
Nozzle .....	15
Brushes .....	15
Storage .....	16
Lubrication .....	16
Troubleshooting .....	17
Helpful Reminders .....	17
Service .....	18
Cleaning Products .....	19
Warranty .....	20

### If you need assistance:

Visit our website at hoover.com. Follow the authorized dealer locator link to find the Hoover® authorized dealer nearest you or call 1-800-944-9200 for an automated referral of Hoover® authorized dealer locations (U.S. only) or to speak with a customer service representative; Mon- Fri 8am- 7pm EST.

**PLEASE DO NOT RETURN THIS PRODUCT TO THE STORE.**

# **IMPORTANT SAFETY INSTRUCTIONS**

## **SAVE THESE INSTRUCTIONS**

When using an electrical appliance, basic precautions should always be followed, including the following:

**READ ALL INSTRUCTIONS BEFORE USING THIS APPLIANCE.**

### **WARNING: TO REDUCE THE RISK OF FIRE, ELECTRIC SHOCK OR INJURY:**

- Fully assemble before operating.
- Operate cleaner only at voltage specified on data plate on lower handle of cleaner.
- Do not leave appliance when plugged in. Unplug from outlet when not in use and before cleaning or servicing.
- Use indoors only.
- Do not immerse. Use only on carpet moistened by cleaning process.
- Use only HOOVER® cleaning products intended for use with this machine. (See the “Cleaning Products” section of this manual.)
- Do not allow to be used as a toy. Not intended for use by children age 12 and under. Close supervision is necessary when used near children. To avoid injury or damage, keep children away from product, and do not allow children to place fingers or other objects into any openings.
- Use only as described in this manual. Use only manufacturer’s recommended attachments and products.
- Do not use with damaged cord or plug. If appliance is not working as it should, has been dropped, damaged, left outdoors, or dropped into water, take it to a service center prior to continuing use.
- Do not pull or carry by cord, use cord as a handle, close a door on cord, or pull cord around sharp edges or corners. Do not place product on cord. Do not run appliance over cord. Keep cord away from heated surfaces.
- Do not unplug by pulling on cord. To unplug, grasp the plug, not the cord.
- Do not handle plug or appliance with wet hands.
- Do not put any object into openings. Do not use with any opening blocked; keep free of dust, lint, hair, and anything that may reduce air flow.
- Keep hair, loose clothing, fingers, and all parts of body away from openings and moving parts.
- Turn off all controls before unplugging.
- Use extra care when cleaning on stairs. To avoid personal injury or damage, and to prevent the cleaner from falling, always place cleaner at bottom of stairs or on floor. Do not place cleaner on stairs or furniture, as it may result in injury or damage.
- Do not use to pick up flammable or combustible materials, such as gasoline, or fine wood sandings, or use in areas where they may be present.
- Connect to a properly grounded outlet only. See Grounding Instructions.
- Unplug before connecting SpinScrub® Hand Tool.
- Do not pick up anything that is burning or smoking, such as cigarettes, matches, or hot ashes.
- Do not clean over floor electrical outlets.

- Do not use without Tanks or Filters in place.
- **WARNING:** This product contains chemicals known to the State of California to cause cancer, birth defects or reproductive harm.

## CAUTION - TO REDUCE THE RISK OF DAMAGE:

- Avoid picking up hard, sharp objects with this product, as they may cause damage.
- Store in a dry place. Do not expose machine to freezing temperatures.
- Do not use sharp objects to clean out hose as they can cause damage.
- To assist in reducing drying time, be certain the area is well ventilated when using detergents and other cleaners with this machine.
- To help prevent matting and resoiling, avoid contact with carpets until they are dry. Keep children and pets away from carpets until they are completely dry.
- Do not store extractor with solution in tanks.
- Do not allow cleaner to sit in one location with brushes on for extended periods of time.

## GROUNDING INSTRUCTIONS

This appliance must be grounded. If it should malfunction or breakdown, grounding provides a path of least resistance for electric current to reduce the risk of electric shock. This appliance is equipped with a cord having an equipment-grounding conductor (C) and grounding plug (A). The plug must be inserted into an appropriate outlet (B) that is properly installed and grounded in accordance with all local codes and ordinances.

**WARNING:** Improper connection of the equipment-grounding conductor can result in the risk of electric shock. Check with a qualified electrician or service person if you are in doubt as to whether the outlet is properly grounded. Do not modify the plug provided with the appliance - if it will not fit the outlet, have a proper outlet installed by a qualified electrician. This appliance is for use on a nominal 120-volt circuit and has a grounding plug that looks like the plug (A) illustrated in Fig. 1. A temporary adapter (D) may be used to connect this plug to a 2-pole receptacle (E) if a properly grounded outlet is not available (Fig. 2). The temporary adapter should be used only until a properly grounded outlet (B) can be installed by a qualified electrician (Fig. 1). The green colored rigid ear, lug, or the like (F) extending from the adapter must be connected to a permanent ground (G) such as a properly grounded outlet box cover (Fig. 2). Whenever the adapter is used, it must be held in place by a metal screw.

**NOTE:** In Canada, the use of a temporary adapter is not permitted by the Canadian Electrical Code.

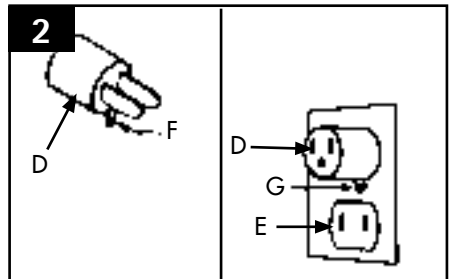
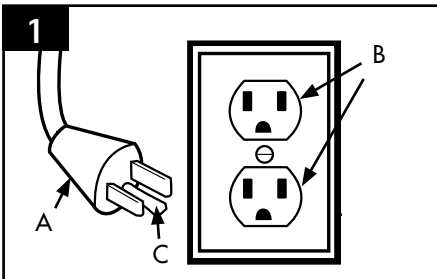

# 1. CLEANER ASSEMBLY

## CARTON CONTENTS

- A. Base, Hose and Removable Dirty Water Tank
- B. Upper Handle
- C. Handle Bolt (located in handle of unit)
- D. SpinScrub® 60 Brush Assembly **or** SpinScrub® 77 Brush Assembly (Assembled on unit)
- E. Stair/Upholstery Nozzle (Assembled on unit)
- F. SpinScrub® Hand Tool\*
- G. Clean Water Tank/ Carry Handle
- H. Squeegee\* (Assembled on unit)
- I. Solution Bottle

Remove all parts from carton and identify each item shown.

Make sure all parts are located before disposing of packing materials.

\*Available on select models only. Accessories not included with your model may be purchased separately by visiting [hoover.com](http://hoover.com).

**NOTE: Phillips screwdriver needed for assembly.**

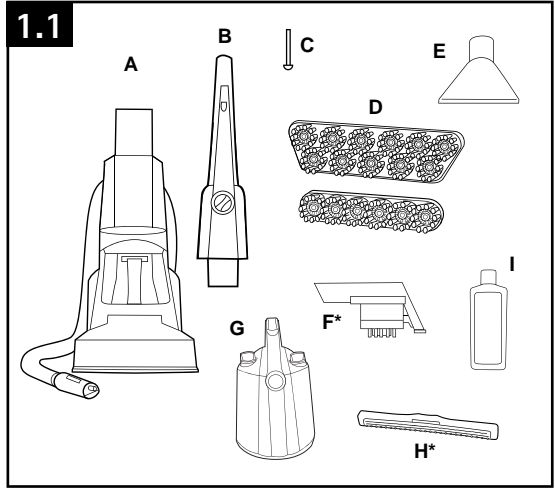

## ATTACH HANDLE

Handle ships with bolt screwed in place. Remove bolt.

1.2 Insert handle section into vacuum base. Push down firmly.

1.3 Insert bolt. Tighten with screwdriver.

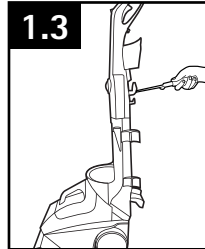
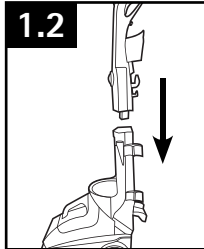

## UPPER TANK

1.4 Position bottom of tank onto cleaner.

1.5 Push upper part of tank to lock it into place.

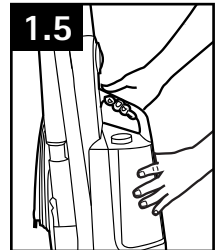
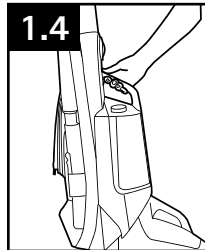

## STORE HOSE

1.6 Wrap hose around back of cleaner. Store hose handle in holster.

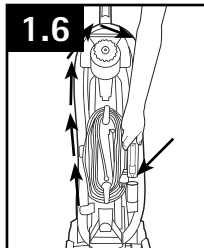

## CORD STORAGE

1.7 Wrap cord around cord hooks for convenient storage. Attach the plug end to cord.

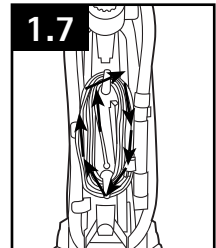

## STORE TOOLS

(Tools may vary)

1.8 Store Tools on back side of cleaner as shown.

- A. Upholstery Nozzle\*
- B. SpinScrub® Hand Tool\*
- C. Hard Floor Squeegee Tool\*

\*Available on select models only.

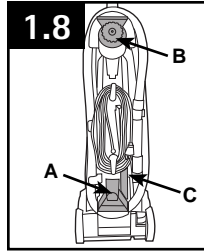

## 2. HOW TO USE

### CLEANER DESCRIPTION

- 1. Hand Grip
- 2. Clean Surge Button\*
- 3. Solution Trigger
- 4. ON/OFF Switch
- 5. Wash/Rinse Setting Switch
- 6. SpinScrub® Hand Tool\*
- 7. Carry Handle
- 8. Clean Water Tank
- 9. Detergent Container
- 10. Dirty Water Tank Handle
- 11. Dirty Water Tank
- 12. SpinScrub® Mode Selector\*
- 13. Edge Cleaners\*
- 14. Nozzle
- 15. Cord Hooks: Upper cord hook rotates for quick cord release.
- 16. Hose
- 17. Stair/Upholstery Tool\*
- 18. Handle Release Pedal
- 19. Non-Marring Wheels\*
- 20. Hard Floor Squeegee Tool\*

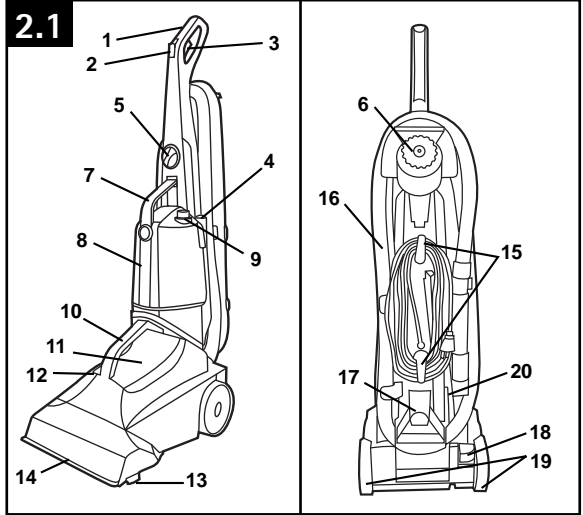

\*Available on select models only. Accessories not included with your model may be purchased separately by visiting [www.hoover.com](http://www.hoover.com), or your local HOOVER® service center.

### ON-OFF SWITCH

To turn cleaner ON, push button down.

To turn cleaner OFF, push button again.

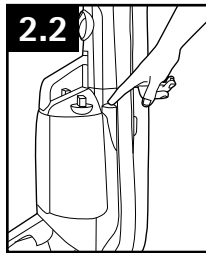

### HANDLE RELEASE PEDAL

Step on pedal (A) to lower handle to operating position. Handle does not lock into a single position but "floats" to allow convenient operation.

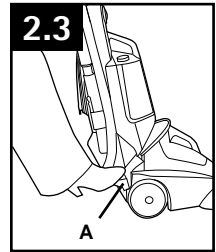

## TRANSPORTING

2.4 To move your cleaner from room to room, put handle in upright and locked position, tilt cleaner back on wheels and push forward.

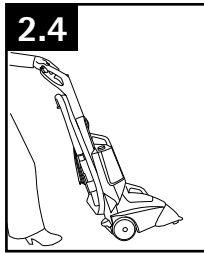

## CARRY HANDLE

2.5 The cleaner may also be lifted by the upper clean water tank handle as shown. Be sure tank is properly latched in place.

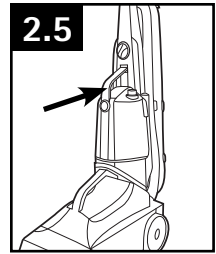

## SPINSCRUB® MODE SELECTOR

(Available on select models only)

2.6 Your carpet cleaner has three agitator brush settings.

Slide setting selector to the desired setting before cleaning.

SPILL PICK-UP - brushes OFF for picking up spills or cleaning carpets and hard floors when brushing is not desired.

POWER SCRUB - brushes at maximum speed for cleaning carpets

GENTLE SCRUB - for delicate carpets and hard floors.

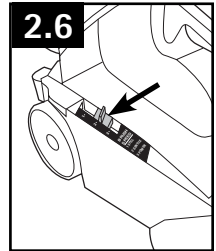

## THE TANKS: CLEAN WATER/ SOLUTION TANK

(upper tank)

2.7 The clean water tank (C) holds the water that will clean the carpet or floor, or used to rinse the carpet or floor. The detergent container (D) is permanently attached inside the water tank. It holds the detergent that mixes with the water.

### How to Fill

Turn off and unplug cleaner from electrical outlet.

2.8 To remove tank, press down on tank handle button and pull forward.

2.9 Fill tank (E) with hot tap water. The use of hot water opposed to cold, significantly improves cleaning performance, on most dirt and stains.

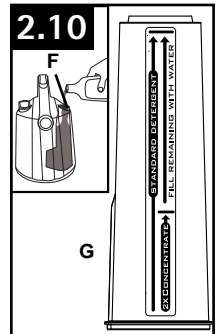
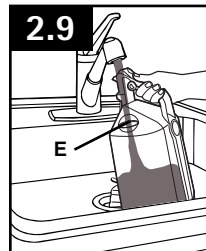
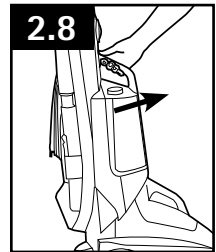
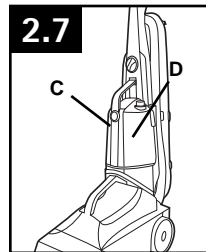

**CAUTION**  
Do not fill with water above 140°F (60°C).

2.10 Fill detergent container (F) with Hoover® MaxExtract™ Carpet & Upholstery Detergent or any other Hoover detergent. Replace container caps and tighten. Completely fill Detergent Tank when using standard solution. When using concentrate detergent (2x), fill to line with detergent and fill remainder of tank with water.

2.11 Position bottom of tank onto cleaner and push upper part of tank to lock it into place.

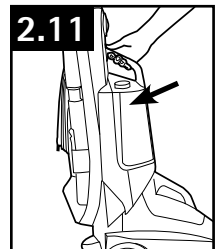

**IMPORTANT** • The tank pivots towards the back of the unit. Push the top of the tank and tank handle while supporting the back of the unit with your other hand.

**WARNING** Use only HOOVER® cleaning products intended for use with this machine. (See the "Cleaning Products" section in this manual for details) They are specially formulated for use with your cleaner. Non-Hoover cleaning solutions may harm the machine and void the warranty.

continued >>

## How to Fill (continued)

Check tank to make sure it is securely latched.

2.12 There may be a small amount of water (indicated by arrow) on the base when the tank is removed from the unit. This is a normal condition.

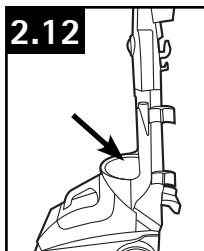

### ⚠ CAUTION ⚠

Detergents contain Anionic and Nonionic Surfactants. Avoid contact with eyes and skin. In case of contact with eyes, flush with cold water for 15 minutes. In case of contact with skin, wash with water. If irritation persists, call a physician.

### ⚠ WARNING ⚠

Certain oxygenated-type cleaners, such as OxiClean® and TuffOxi® will damage your (A) detergent container, (B) Clean Water Tank or (C) Dirty Water Tank.

Use only HOOVER® Oxy detergent for this purpose.

\*OxiClean is a registered trademark of Orange Glo International, Inc.

\*\*TuffOxi is a trademark of Tuff Products for Pets.

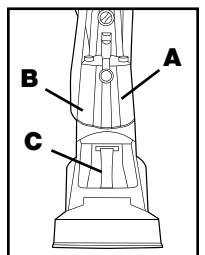

## DIRTY WATER TANK

(lower tank)

### ⚠ CAUTION ⚠

Do not carry cleaner with this tank's handle - personal injury may occur.

The Dirty Water Tank holds the dirty solution that is picked up from the surface being cleaned.

When the Dirty Water Tank is full, the automatic shut-off will engage, suction will stop and the tank must be emptied (see Automatic Shut-Off section).

### How to Empty

Turn cleaner off and unplug from electrical outlet.

2.13 Pull Dirty Water Tank from unit.

2.14 Remove Quick Pour Spout Cap and Empty Dirty Water Tank.

2.15 To clean tank, unlatch clean out cover latch (A) and remove cover (B). Rinse inside and dry.

2.16 Verify door in lid (C) and plunger moves freely (D). Clean after use.

2.17 Remove lint and debris from lint screens (E).

2.18 Replace Dirty Water Tank on unit (F). Be sure to press tank firmly into position so the front gasket seals against tank.

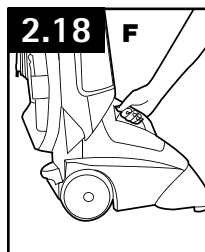
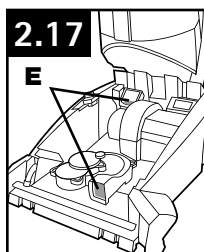
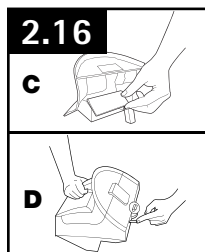
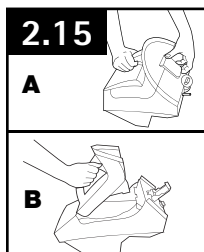
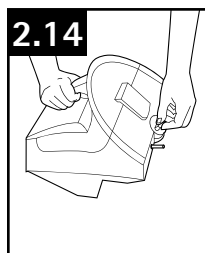
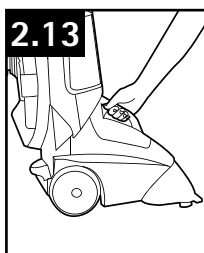



## AUTOMATIC SHUT OFF

When the Dirty Water Tank (lower tank) is full the automatic shut off mechanism will shut off the cleaner suction (suction will be noticeably reduced).

2.19 At that time, the yellow float disk will rise to the top of the Dirty Water Tank lid (B). The cleaner will no longer pick up dirty solution and the motor sound will become noticeably higher in pitch.

When this happens, turn cleaner off and empty Dirty Water Tank before continuing use.

Check clean water tank also; it may need to be refilled.

Do not use without float and float retainer in place. If broken or dislodged, take to an Authorized Dealer for repair.

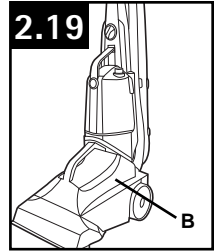

## 3. HOW TO CLEAN

### BEFORE YOU BEGIN CLEANING

a. Vacuum thoroughly - For carpet, use a HOOVER® vacuum cleaner with an agitator for best results. Vacuum upholstery with a vacuum cleaner with cleaning tool attachments. Use a crevice tool to reach into tufts and folds.

### • IMPORTANT •

Do not use the carpet cleaner as a dry vacuum cleaner.

b. For upholstery, check cleaning code - Use your HOOVER® carpet cleaner only if the upholstery fabric is marked with a "W" (for "wet" clean) or "S/W" (for "solvent/dry" or "wet" clean). Do not clean fabric marked "S" ("solvent/dry" clean only). If your upholstery does not have a code, seek professional assistance.

c. Test for colorfastness - Wet a white absorbent cloth with the detergent. In a small, hidden area, gently rub the surface with the dampened cloth. Wait ten minutes and check for color removal or bleed with white paper towel or cloth. If surface has more than one color, check all colors.

d. When cleaning entire floor, move furniture out of area to be cleaned (may not be necessary if only high traffic areas are to be cleaned). For furniture too heavy to move, place aluminum foil or wax paper under legs. This will prevent wood finishes from staining carpet. Pin up furniture skirts and draperies.

e. Pretreat spots and heavy traffic areas with HOOVER® Spot & Stain Spray Cleaner\*- Follow Directions on bottle.

f. To prevent staining, use plastic or aluminum foil to protect wood or metal surfaces from possible water spray.

g. To avoid wetting and possible damage to wood floors underneath area rugs/carpet, either move area rugs/ carpet to a non-wood hard floor surface or place waterproof material (e.g. plastic) underneath them before cleaning.

\*Available at additional cost if not included with your model.

## CLEANING CARPET

Read "Before You Begin Cleaning" instructions.

Fill Clean Water Tank according to instructions for Fig. 2.9.

Fill detergent container with Hoover® detergent according to instructions for Fig. 2.10.

Select proper SpinScrub® mode (Fig. 2.6).

Dry hands and plug cord into a properly grounded outlet.

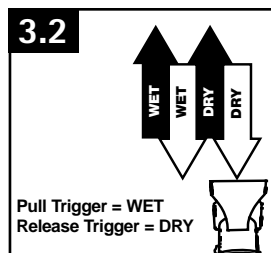
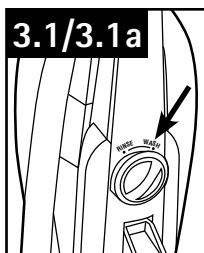

### • IMPORTANT •

Do not clean over floor electrical outlets.

To avoid walking on damp carpet, start at the end of the room farthest from the door or path to sink where tanks will be emptied and filled.

Step on handle release pedal and lower handle to operating position.

#### Step 1

##### FOR MODELS WITHOUT AUTO RINSE FEATURE

3.1 Set Wash/Rinse Setting switch to Wash. Turn cleaner ON.

3.2 Squeeze trigger to apply cleaning solution and slowly push cleaner forward (equals one wet stroke).

Continue to squeeze trigger and slowly pull cleaner back toward you (second wet stroke).

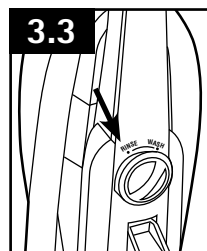

the Dirty Water Tank lid (Pass over the same area a minimum of 4 times = 2 while squeezing the trigger and 2 without).

For best results, use straight, parallel strokes. Overlap strokes by 1 inch to help prevent streaking.

Keep nozzle flat on floor for both forward and reverse strokes.

3.3 If you would like to rinse the carpet with water only, set Wash/Rinse Setting switch to RINSE. Repeat cleaning motion. In this setting, rinsing will be done on both forward and reverse strokes.

For heavily soiled areas, repeat cleaning motion. Avoid saturating carpet.

It is best to alternate wet and dry strokes as described above.

For best cleaning results and to aid in faster drying of carpet, end with more dry strokes. (Continue using dry strokes until little water is visible passing through the Dirty Water Tank lid.)

Empty Dirty Water Tank when the motor sound becomes higher pitched and there is a loss in suction (see "Automatic shut-off", Fig. 2.19).

When finished cleaning, follow "After Cleaning" instructions on page 12.

##### FOR MODELS WITH AUTO RINSE FEATURE (available on select models only)

3.1a Set Wash/Rinse Setting switch to Wash/Auto Rinse. Turn cleaner ON.

3.2a Squeeze trigger to apply cleaning solution and slowly push cleaner forward (equals one wet stroke). The cleaner washes on the forward stroke.

Continue to squeeze trigger and slowly pull cleaner back toward you (second wet stroke). The cleaner rinses the carpet on the backward pass.

### • IMPORTANT •

To assure proper rinsing, it is important to keep the cleaner on the same path backward as forward.

#### Step 2

Release trigger and slowly push cleaner forward over area just sprayed with solution (dry stroke). Then slowly pull cleaner back toward you without squeezing trigger (dry stroke). Continue using dry strokes until little water is visible passing through

### • IMPORTANT •

To avoid saturating carpet, do not use more than 4 wet strokes over one area. Always end with dry strokes.

## CLEAN SURGE® BUTTON

**(Available on select models only)**

The Clean Surge® button can be used to dispense extra solution when cleaning particularly soiled areas of carpet or spots.

To use, press Clean Surge® button while squeezing solution trigger. For normal solution spray, release button and continue to squeeze solution trigger.

## PICKING UP SPILLS

Your HOOVER® carpet cleaner may also be used to pick up small liquid spills (one gallon or less, never to exceed 1/8" in depth). Do not submerge unit in liquid.

Place the floor nozzle with the SpinScrub® mode selector to SPILL PICK-UP in front of the spill, pull the nozzle very slowly over the spill.

When finished picking up spills, follow "After Cleaning" instructions.

### ⚠ CAUTION ⚠

Do not use the carpet cleaner to pick up flammable or combustible liquids or chemicals.

## CLEANING HARD FLOORS

**How to Attach Squeegee for Hard Floor Cleaning (Available on select models only)**

### ⚠ CAUTION ⚠

To reduce the risk of injury from moving parts, unplug cleaner.

To prevent possible leaking, remove clean water tank (Fig. 2.8) and Dirty Water Tank (Fig. 2.13). Set tanks aside (do not set tank on furniture).

With handle in upright position, tilt cleaner back so that handle rests on the floor.

3.4 Position the squeegee, larger lip facing up, on bottom of nozzle until it snaps securely into place. Make sure the outside edges are pushed up tight against the nozzle.

Remove squeegee to return to cleaning carpets.

Read "Before you begin cleaning" instructions on page 9.

### ⚠ CAUTION ⚠

Do not use the carpet cleaner on unsealed hardwood floors.

To prevent damage to wood floors, follow the flooring manufacturer's cleaning recommendations.

If using cleaner on sealed wood floors, inspect floor surface for worn finish, bare wood or separated joints. It is not recommended to use the cleaner on wood floors if any of these conditions exist.

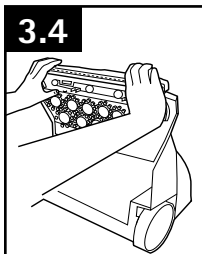

1. Fill clean water tank according to instructions for Fig. 2.9.
2. Fill detergent container with HOOVER® Hard Floor Cleaner according to instructions for Fig. 2.10.
3. Slide SpinScrub selector to GENTLE SCRUB.
4. Dry hands and plug cleaner into a properly grounded outlet.
5. Step on handle release pedal and lower handle to operating position.
6. Set Wash/Rinse Setting switch to WASH (Wash/Auto-Rinse™ when available). Turn cleaner on.
7. To release solution, press trigger. Slowly move cleaner forward and backward over area to be cleaned. Water and detergent will be released on the forward stroke. For models with Auto-Rinse feature, a water-only rinse will automatically be released on the reverse stroke.
8. To pick up dirty solution, release trigger and slowly move cleaner over area where solution has just been dispensed. Use both forward and reverse strokes.
9. If rinsing the floor is desired, set Wash/Rinse Setting switch to RINSE. Repeat steps 7 & 8. This setting provides a water-only rinse in both the forward and reverse strokes.

**Continue>>**

## TO CLEAN HARD FLOORS (CONTINUED)

Rinsing is not necessary, but will help remove detergent residue from the floor.

10. Empty recovery tank when the motor sound becomes higher pitched and there is a loss in suction (see "Automatic shut-off", Fig. 2.19).

11. When finished cleaning, follow "After cleaning" instructions on page 12.

Unplug cleaner from electrical outlet and remove squeegee from nozzle. Rinse it in clear water. (Reference Figs. 2.13 - 2.17)

## AFTER CLEANING

Allow carpet or upholstery to dry. To help prevent matting and resoiling the carpet, keep children and pets away from surface until it is completely dry. If it is necessary to walk on damp carpet, place towels or white cloths on the traffic areas.

If furniture must be replaced before the carpet is dry, place plastic or aluminum foil under legs of furniture so metal slides or wood finishes will not stain the carpet.

Empty tanks, rinse with clean water and let air dry. Rinse the Dirty Water Tank lid and let air dry.

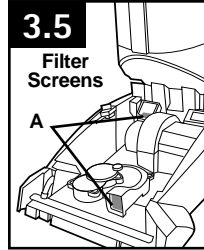

### • IMPORTANT •

3.5 To keep performance of your machine at peak level remove nozzle (Fig. 5.1) and check filter screens (A) located inside the base of the unit and remove lint or debris.

## 4. TOOLS

### TOOLS

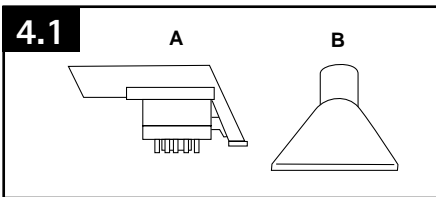

A. **SpinScrub® Hand Tool** (Available on select models only) has rotating brush for extra scrubbing action on small carpet areas, carpeted stairs and upholstery. For some models, the brushes can be removed for converting to the scrub module. (Available on select models only)

B. **Stair/Upholstery Nozzle** has a built-in brush to help provide the scrubbing action some spots may need for removal.

## SPINSCRUB® HAND TOOL

(Available on select models only)

4.2 To remove the SpinScrub® hand tool pull tool up and outward.

To reposition the tool, reverse this procedure.

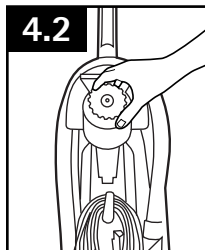

## HOW TO ATTACH TOOLS

### ⚠ CAUTION ⚠

To reduce the risk of injury from moving parts, unplug cleaner before connecting SpinScrub® Hand Tool.

Not to be used for grooming a pet.

Place handle in upright position and remove hose from rack.

Turn off and unplug cleaner from electrical outlet.

All tools attach to the hose in the same manner:

4.3 Connect tool to hose by sliding it onto connector until the tab (G) locks it securely.

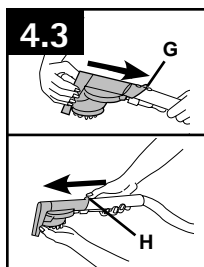

Using your thumb, push forward and up on the latch (H) to remove tool.

## CLEANING CARPETED STAIRS

Read "Before You Begin Cleaning" instructions on page 9.

Place handle in upright position. Agitator brushes will not rotate while handle is in upright position.

Fill clean water tank according to instructions for Fig. 2.9.

Fill detergent container with HOOVER® detergent according to instructions for Fig. 2.10.

Attach tool to end of hose.

Do not point tools toward people or pets.

### ⚠ WARNING ⚠

Use extra care when cleaning on stairs. To avoid personal injury or damage, and to prevent the cleaner from falling, always place cleaner at bottom of stairs or on floor. Do not place cleaner on stairs or furniture, as it may result in injury or damage.

Dry hands and plug cleaner into a properly grounded outlet.

Set Wash/Rinse Setting switch to WASH. Turn cleaner ON.

Prime the pump by lowering the hose down to the floor and hold the trigger for up to 1 min.

4.4 Pre-spray the carpeted stair by holding the tool (A) or (B) about one inch above the carpet and push it forward while pressing the trigger (equals one wet stroke).

Position tool against the riser and slightly press it into carpet pile. Press the trigger and pull the tool slowly over the carpet (second wet stroke). Release trigger at end of stroke.

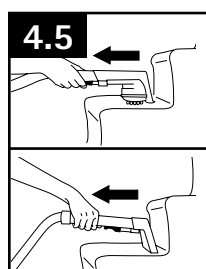
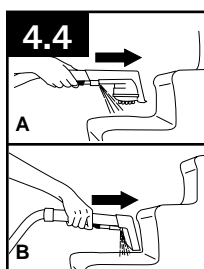

4.5 Lift tool, and position it against riser. Pull tool slowly over carpet without pressing trigger (dry stroke).

Overlap strokes by 1/2 inch to help prevent streaking.

It is best to alternate wet and dry strokes as described above. End with more dry strokes to aid in faster drying of carpet.

To avoid saturating carpet, do not use more than 4 wet strokes over any one area. Always end with dry strokes.

If additional cleaning is necessary, wait until the carpet is completely dry before using the tool again.

Empty Dirty Water Tank when the motor sound becomes higher pitched and there is a loss in suction (see "Automatic Shut-Off", Fig. 2.19).

When finished cleaning, empty Clean Water Tank, wash and rinse dirty Water Tank and let air dry. See "After Cleaning" section (Page. 12) for additional information.

## CLEANING UPHOLSTERY

Read "Before You Begin Cleaning" instructions on page 9.

Be sure to check the cleaning code on your upholstery. Use your cleaner only on upholstery marked "W" or "W/S".

Place handle in upright position. Agitator brushes will not rotate while handle is in upright position.

Fill Clean Water Tank according to instructions for Fig. 2.9.

Fill detergent container with HOOVER® detergent according to instructions for Fig. 2.10. Do not use hard floor cleaning solution when cleaning upholstery.

Attach tool to end of hose.

Do not point tools toward people or pets.

Dry hands and plug cleaner into a properly grounded outlet.

Set Wash/Rinse Setting switch to WASH. Turn cleaner ON.

4.6 Gently press the tool onto the fabric. Press the trigger and slowly pull the nozzle over the fabric.

Overlap strokes by 1/2 inch to help prevent streaking.

Make additional strokes without pressing the trigger to remove more moisture.

To clean in corners or creases, lift the tool one half inch from the fabric and press the solution trigger.

Vacuum up the solution with the tool without pressing the trigger.

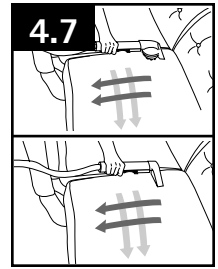
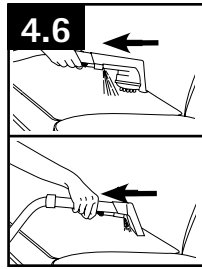

4.7 For heavily soiled areas, it may be necessary to repeat the cleaning process. Make crisscrossing strokes to the original pattern; overlap each pass.

Make no more than 2 passes with the solution over any one area to prevent over-wetting and damage to fabric.

If additional cleaning is necessary, wait until the upholstery is completely dry before using the tool again.

Empty Dirty Water Tank when the motor sound becomes higher pitched and there is a loss in suction (see "Automatic Shut-Off", Fig. 2.19).

When finished cleaning, empty Clean Water Tank, wash and rinse dirty Water Tank and let air dry. See "After Cleaning" section (Page. 12) for additional information.

## 5. MAINTENANCE

Familiarize yourself with these home maintenance tasks as proper use and care of your cleaner will ensure continued cleaning effectiveness.

Any other servicing should be done by an authorized service representative.

### NOZZLE: How to Clean

If lint or other debris becomes lodged in nozzle, it can be removed for cleaning.

Turn off and unplug cleaner from electrical outlet.

Remove both tanks as described in Figs. 2.8 and 2.13. With handle in upright position, tilt cleaner back so that handle rests on the floor.

5.1 Pull tab (A) at rear edge of nozzle and pull forward to remove and clean nozzle.

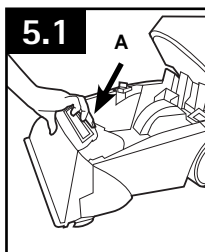

5.2 To replace nozzle, line up tabs (B) on nozzle with holes (C) in cleaner. Slide tabs into holes.

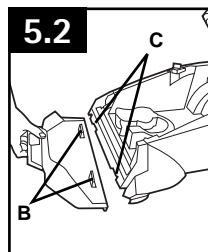

Push nozzle completely onto cleaner. Press down on nozzle to engage rear tab.

Replace Dirty Water Tank.

The nozzle must be in the proper position in order for the Dirty Water Tank to go on properly.

### BRUSHES: How to Change and Clean

Your cleaner is equipped with removable brushes. Follow these directions for changing brush assemblies or for easy cleaning.

#### ⚠ CAUTION ⚠

To reduce the risk of injury from moving parts, unplug cleaner before servicing.

#### How to Remove

Turn off and unplug cleaner from electrical outlet.

To prevent possible leaking, remove Clean Water Tank and Dirty Water Tank. Set tanks aside.

With handle in upright position, tilt cleaner back until handle rests on the floor.

5.3 Grab brush assembly and pull firmly. The brushes can be cleaned under running water.

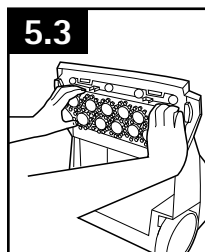

#### How to Replace

5.4 Align posts (A) on both ends of brush assembly with slots (B) in cleaner housing.

Make sure that the hexagonal post (C) also aligns with the hole (D). Turn brushes slightly until post fits easily into hole.

Press brush assembly firmly to snap into place.

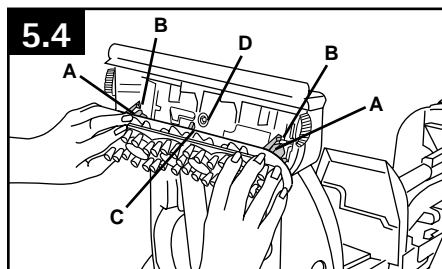

## DIRTY WATER TANK :

### How to Clean

5.5 Clean and rinse inside of tank. Remove dirt and debris from inside door (A) and plunger (B). Make sure both move freely.

5.6 Remove lint and debris from lint screens (C).

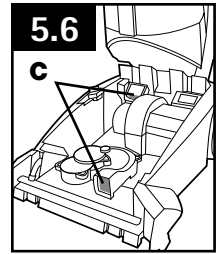
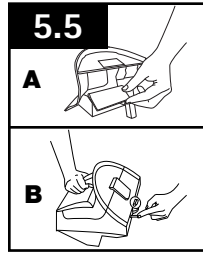

---

## STORAGE

Before storing:

- Empty Clean Water Tank and let air dry.  
Replace on cleaner.
- Empty Dirty Water Tank, rinse tank and lid thoroughly with clean water and let air dry.
- Verify door lid and plunger on tank and move freely.

**Allow brushes and underside of carpet cleaner to air dry thoroughly before storing carpet cleaner on a carpeted or wood surface.**



## 6. TROUBLESHOOTING

If a minor problem occurs, it usually can be solved quite easily when the cause is found by using the checklist below.

Any other servicing should be done by an authorized service representative.

### ⚠ **WARNING** ⚠

To reduce risk of personal injury - unplug cleaner before servicing.

<b>PROBLEM</b>	<b>POSSIBLE CAUSE</b>	<b>POSSIBLE SOLUTION</b>
<b>Cleaner won't run.</b>	1. Not firmly plugged in.	1. Plug unit in firmly.
	2. No voltage in wall plug.	2. Check fuse or breaker in home.
	3. Blown fuse or tripped breaker.	3. Replace fuse or reset breaker in home.
<b>Low suction.</b>	1. Dirty Water Tank full/ automatic shut off engaged.	1. Remove and empty Dirty Water Tank. Clean filter screen. Refer to Fig. 3.5 for instructions.
	2. Blockage in tool on end of hose.	2. Remove tool and clear blockage.
	3. Dirty Water Tank lid not on correctly.	3. Make sure lid is on securely.
	4. Dirty water tank plunger stuck in closed position.	4. Remove lid and clean plunger from the inside of the tank.
	5. Door in the lid is stuck closed.	5. Clean the door and verify it moves freely.
	6. Filter screens clogged.	6. Remove lint and debris from filter screens. Refer to Fig. 3.5 for instructions.
<b>Clean water won't dispense.</b>	1. Clean Water Tank not firmly in place.	1. Make sure tank is securely locked in position.
	2. Clean Water Tank or detergent container empty.	2. Refill container according to instructions for surface being cleaned.
	3. Trigger not pulled.	3. Pull trigger.
<b>Hose nozzle stops spraying liquid during use.</b>	1. Clean Water Tank or Detergent Container is empty.	1. Turn off cleaner and fill Clean Water Tank and Detergent Container.
<b>Hose nozzle will not spray after filling the Clean Water Tank or Detergent Container.</b>	1. Air is trapped in the pump and hose.	1. Turn on the cleaner. If hose does not spray, prime the pump by lowering the hose down to the floor and hold the trigger for up to 1 minute.
<b>Hose nozzle will not spray after priming pump.</b>	1. Pump is defective.	1. Call for service: 1-800-944-9200
<b>Brushes won't rotate during floor cleaning.</b>	1. Dirty filter screen (orange frame) located beneath nozzle.	1. Remove nozzle to access screen and clean (see fig. 3.5).
	2. SpinScrub® Mode Selector set on "Spill Pick-up".*	2. Set SpinScrub® Mode Selector to a scrub setting.

\*Available on select models only.

## HELPFUL REMINDERS

### ⚠ CAUTION ⚠

Unplug the cleaner before doing any of the following.

- Use HOOVER® brand detergents; others may foam too much, or cause leaking, or damage cleaner.
- Use extra dry strokes to aid in faster drying of the carpet.
- 6.1 Fill tank (A) with hot (under 140°F /60°C) tap water ONLY. Do not put any detergent in water tank. Fill detergent container (B) with HOOVER® detergent. (Reference Fig. 2.10)

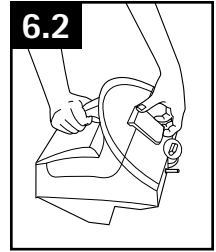
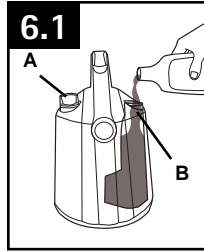

- 6.2 Secure Dirty Water Tank lid before use.
- Empty Dirty Water Tank when full or when automatic shut-off engages.

## 7. SERVICE

To obtain approved Hoover® service and genuine Hoover® parts, locate the nearest Authorized Hoover® Warranty Service Dealer (Depot) by:

- Checking the Yellow Pages under “Vacuum Cleaners” or “Household”.
- Visit our website at [hoover.com](http://hoover.com) (U.S. Customers) or [hoover.ca](http://hoover.ca) (Canadian customers). Follow the service center link to find the service outlet nearest you.
- For an automated referral of authorized service outlet locations call 1-800-944-9200.

Do not send your vacuum to Hoover®, Inc., Company in Glenwillow for service. This will only result in delay.

### **If you need further assistance:**





To speak with a customer service representative call 1-800-944-9200; Mon-Fri 8am-7pm EST. In Canada, contact Hoover® Canada, Toronto: 755 Progress Ave., Scarborough, ON M1H 2W7 OR Hoover® Canada, Edmonton: 18129-111 Ave., Edmonton, AB T5W 2P2, Phone: 1-800-944-9200, Mon-Fri 8am-7pm EST. Always identify your vacuum by the complete model number when requesting information or ordering parts. (Label located on lower handle of cleaner)

PLEASE DO NOT RETURN THIS PRODUCT TO THE STORE.

# 8. CLEANING PRODUCTS

**WARNING:** To reduce the risk of fire and electric shock due to internal component damage, use only Hoover® cleaning products and Hoover® hard surface attachments intended for use with the appliance as noted below.

## Hoover® Cleaning Product Guide

Product Name	 Deep Cleansing	 Premium Pet	 Oxy	 Anti-Allergen <sup>1</sup>	 Hard Floor	Hoover Platinum Collection® Professional Strength	Hoover Platinum Collection® Pet Plus	Hoover® Professional Strength Carpet and Upholstery Detergent
Hoover® Quick & Light™	✓	✓	✓	✓		✓	✓	✓
Hoover® SteamVac®	✓	✓	✓	✓	✓ <sup>2</sup>	✓	✓	✓
Hoover® MaxExtract® Dual V®	✓	✓	✓	✓	✓ <sup>3</sup>	✓	✓	✓
Hoover® SteamVac® All Terrain	✓	✓	✓	✓	✓	✓	✓	✓
Hoover Platinum Collection®	✓	✓	✓	✓		✓	✓	✓
Hoover® FloorMate®					✓			
Hoover® MaxExtract® 60	✓	✓	✓	✓	✓ <sup>4</sup>	✓	✓	✓
Hoover® MaxExtract® 77	✓	✓	✓	✓	✓	✓	✓	✓

<sup>1</sup> Allergens: pollen, pet dander, dirt, and dust.

<sup>2</sup> When cleaning a hard surface, the Hoover® hard surface attachment below must be used (optional if not included):  
5 Brush/Dual Brush Hoover® part # 48417008.

<sup>3</sup> When cleaning a hard surface, the optional Hoover® hard surface attachment below must be used:

6 Brush Hoover® part # 36419008  
5 Brush No longer available.

<sup>4</sup> When cleaning a hard surface, the optional Hoover® hard surface attachment below must be used:

6 Brush Hoover® part # 302658001

For optimal performance use Hoover® brand detergents, wipes, and spot cleaners available at Hoover.com and retailers nationwide.



## 9. WARRANTY

### LIMITED TWO YEAR WARRANTY

(Domestic Use)

#### WHAT THIS WARRANTY COVERS

When used and maintained in normal household use and in accordance with the Owner's Manual, your HOOVER® product is warranted against original defects in material and workmanship for a full two years from date of purchase (the "Warranty Period"). During the Warranty Period, Hoover® will provide labor and parts, at no cost to you, to correct any such defect in products purchased in the United States, U.S. Military Exchanges and Canada.

#### HOW TO MAKE A WARRANTY CLAIM

If this product is not as warranted, take or send the product to either a Hoover® Sales and Service Center or Hoover® Authorized Warranty Service Dealer along with proof of purchase. For an automated referral to authorized service outlets in the U.S.A., phone: 1-800-944-9200 OR visit Hoover® online at [www.hoover.com](http://www.hoover.com). For additional assistance or information concerning this Warranty or the availability of warranty service outlets, phone the Hoover® Consumer Response Center, Phone 1-800-944-9200, Mon-Fri 8am-7pm EST. In Canada, contact Hoover® Canada, Carson Building, 100 Carson St., Etobicoke, Ontario M8W 3R9, Phone: 1-800-944-9200, Mon-Fri 8am-7pm EST.

#### WHAT THIS WARRANTY DOES NOT COVER

This Warranty does not cover: use of the product in a commercial operation (such as maid, janitorial and equipment rental services), improper maintenance of the product, damage due to misuse, acts of God, nature, vandalism or other acts beyond the control of Hoover®, owner's acts or omissions, use outside the country in which the product was initially purchased and resales of the product by the original owner. This warranty does not cover pick up, delivery, transportation or house

calls. However, if you mail your product to a Hoover® Sales and Service Center for warranty service, cost of shipping will be paid one way.

This warranty does not apply to products purchased outside the United States, including its territories and possessions, outside a U.S. Military Exchange and outside of Canada. This warranty does not cover products purchased from a party that is not an authorized retailer, dealer, or distributor of Hoover® products.

#### OTHER IMPORTANT TERMS

This Warranty is not transferable and may not be assigned. This Warranty shall be governed and construed under the laws of the state of Ohio. The Warranty Period will not be extended by any replacement or repair performed under this Warranty.

THIS WARRANTY IS THE EXCLUSIVE WARRANTY AND REMEDY PROVIDED BY HOOVER®. ALL OTHER WARRANTIES, EXPRESSED OR IMPLIED, INCLUDING WARRANTIES OF MERCHANTABILITY OR FITNESS FOR PARTICULAR PURPOSE, ARE DISCLAIMED. IN NO EVENT WILL HOOVER® BE LIABLE FOR ANY SPECIAL, INDIRECT, INCIDENTAL OR CONSEQUENTIAL DAMAGES OF ANY KIND OR NATURE TO OWNER OR ANY PARTY CLAIMING THROUGH OWNER, WHETHER BASED IN CONTRACT, NEGLIGENCE, TORT OR STRICT PRODUCTS LIABILITY OR ARISING FROM ANY CAUSE WHATSOEVER. Some states do not allow the exclusion of consequential damages, so the above exclusion may not apply to you. This warranty gives you specific rights; you may also have others that vary from state to state.

# MANUAL DEL PROPIETARIO

*Instrucciones de Funcionamiento y Servicio*



## MAX Extract®

Deep Cleaner

[www.hoover.com](http://www.hoover.com)

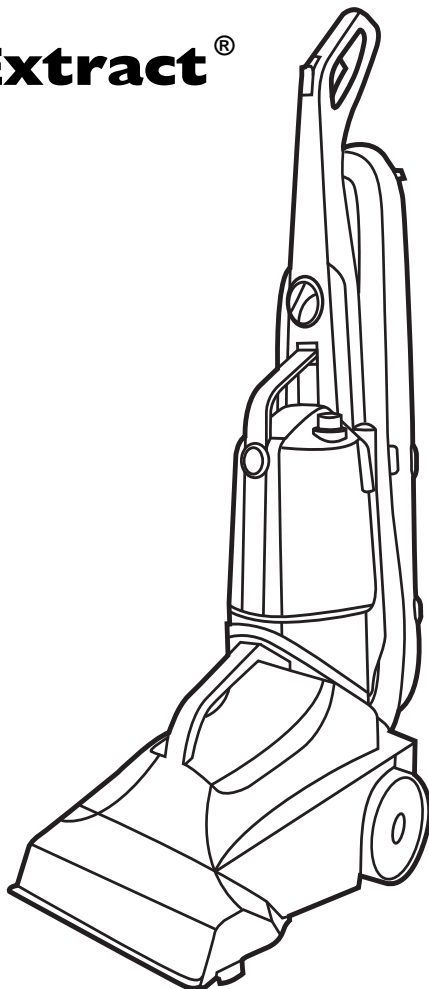

### **IMPORTANTE: LEA ATENTAMENTE ANTES DE ENSAMBLAR Y USAR.**

¿Tiene alguna pregunta o inquietud? Para obtener asistencia, llame al Servicio de atención al cliente al 1-800 944 9200, de lunes a viernes, de 8 a.m. a 7 p.m., hora del ESTE.

**POR FAVOR, NO DEVUELVA ESTE PRODUCTO A LA TIENDA.**

---

**ESTA ASPIRADORA PARA ALFOMBRAS ESTÁ DISEÑADA  
PARA USO DOMÉSTICO.  
EL USO COMERCIAL DE ESTE PRODUCTO ANULA LA GARANTÍA.**

---

## Gracias por haber elegido un producto HOOVER®.

Anote los números completos de Código de fabricación en los espacios provistos.

MODELO \_\_\_\_\_

CÓDIGO DE FABRICACIÓN \_\_\_\_\_

Consejo: Adjunte su recibo de compra a este Manual del propietario. Para obtener el servicio de garantía de su producto HOOVER® puede requerirse la verificación de la fecha de compra.

Inscriba su producto en línea en Hoover.com, o llame al 1-800-944-9200 si prefiere hacerlo por teléfono.



www.hoover.com  
FLOOR FINISHING MACHINE  
(Sole and Control)

Technic Floor Care Technology Limited  
FLOOR FINISHING MACHINE  
MACHINE POUR FINIR LES SOLS / LUBRIFICADORA  
MODEL/MODELE/MODELO XXXXXXXX  
220 V. 60 Hz.  
SERIES/SERIE/SERIE 2000  
HOUSEHOLD TYPE/TIPO MENAJER/TIPO DOMESTICO  
MFG. CODE XXXX

For safe use see operator's manual.  
Pour un usage en toute sécurité lire le manuel de l'utilisateur.  
Para el uso seguro de la aspiradora, consulte el manual del operador.  
Distributed by HOOVER, Inc. Glenview OH 44139  
Made in Mexico/Fabrique au Mexique/Hecho en México



**CÓDIGO DE FABRICACIÓN**  
(El número de modelo se encuentra en la parte inferior del mango de la limpiadora)

## ÍNDICE

Salvaguardias importantes.....	E3
Ensamblado de la aspiradora .....	E5
Funcionamiento.....	E6
Descripción de la aspiradora.....	E6
Los tanques.....	E7
Cómo limpiar .....	E9
Accesorios .....	E12
Mantenimiento .....	E15
Boquilla .....	E15
Cepillos .....	E15
Almacenamiento.....	E16
Lubricación.....	E16
Solución de problemas.....	E17
Recordatorios útiles .....	E17
Servicio .....	E18
Productos de limpieza .....	E19
Garantía.....	E20

### Si necesita ayuda:

Visite nuestro sitio web en [www.hoover.com](http://www.hoover.com). Haga clic en el enlace que permite localizar los vendedores autorizados hoover para encontrar el vendedor más cercano, o marque el 1-800-944-9200 para escuchar un mensaje indicando la dirección de los vendedores autorizados Hoover® (sólo en ee. Uu.) O para hablar con un representante de atención al cliente (de 8 am a 7 pm, hora estándar del este, de lunes a viernes).

**POR FAVOR, NO DEVUELVA ESTE PRODUCTO A LA TIENDA.**

# ¡SALVAGUARDIAS IMPORTANTES! ¡GUARDE ESTAS INSTRUCCIONES!

Al usar un aparato eléctrico, observe siempre las precauciones básicas, incluyendo las siguientes:

**LEA TODAS LAS INSTRUCCIONES ANTES DE USAR ESTE APARATO**

## **ADVERTENCIA: PARA REDUCIR EL RIESGO DE INCENDIOS, CHOQUES ELÉCTRICOS O LESIONES:**

- Ensamble completamente el producto antes de hacerlo funcionar.
- Cualquier otra tarea de mantenimiento debe ser realizada por un representante de mantenimiento autorizado.
- Haga funcionar la aspiradora solamente con el voltaje especificado en la placa de datos, que se encuentra en la parte posterior de la aspiradora.
- Use el aparato únicamente en interiores.
- No lo sumerja. Úselo únicamente en alfombras humedecidas por el proceso de limpieza o en derrames pequeños.
- Use only HOOVER® Use sólo los productos de limpieza HOOVER® para aparatos diseñados para usar con esta máquina.
- No permita que el aparato se use como un juguete. No está diseñado para que lo usen niños de 12 años o menos. Se requiere una supervisión estricta cuando este aparato se usa cerca de los niños. Para evitar lesiones o daños, mantenga a los niños lejos del producto y no permita que coloquen los dedos ni otros objetos dentro de las aberturas.
- Use el producto sólo como se describe en este manual. Use sólo los accesorios y productos recomendados por el fabricante.
- No use este aparato con un cordón o enchufe dañados. Si el aparato no está funcionando adecuadamente, se dejó caer, se dañó, se dejó a la intemperie o se dejó caer dentro del agua, llévelo a un Centro de servicio antes de continuar usándolo.
- No tire del cordón ni traslade el aparato jalando del cordón, ni tampoco lo use como manija; no cierre la puerta cuando el cordón está atravesado ni tire de este alrededor de bordes o esquinas filosos. No coloque el producto sobre el cordón. No haga funcionar el aparato encima del cordón. Mantenga el cordón lejos de superficies calientes.
- No lo desenchufe tirando del cordón. Para desenchufarlo, sujete el enchufe, no el cordón.
- Nunca manipule el enchufe ni el aparato con las manos húmedas.
- No coloque ningún objeto en las aberturas. No use este aparato con ninguna abertura obstruida; manténgalo libre de suciedad, pelusa, cabello y cualquier objeto que pueda reducir el flujo de aire.
- Mantenga el cabello, la ropa holgada, los dedos y todas las partes del cuerpo fuera de las aberturas y otras piezas en movimiento.
- Apague todos los controles antes de desenchufarlo.
- Tenga especial cuidado al limpiar escaleras. Para evitar lesiones personales o daños, y evitar que la aspiradora se caiga, siempre colóquela al pie de la escalera, en el suelo. No coloque la aspiradora sobre escaleras ni muebles, ya que puede ocasionar lesiones o daños.
- No use este aparato para aspirar líquidos inflamables o combustibles, como gasolina, o restos de madera lijada, ni lo use en áreas donde dichos materiales pudieran estar presentes.
- Conecte el aparato únicamente a una toma de corriente con una conexión a tierra adecuada. Vea "Instrucciones de conexión a tierra".
- Desenchufe el aparato antes de conectar el accesorio SpinScrub® Hand Tool.
- No limpie las partes del piso en las que haya tomacorrientes.

- No aspire ningún objeto que se esté quemando o que libere humo, como cigarrillos, fósforos o cenizas calientes.
- No use sin filtros y tanques.
- **ADVERTENCIA:** Este producto contiene sustancias químicas reconocidas por el estado de California como causantes de cáncer, defectos congénitos o daño reproductivo.

# ADVERTENCIA: PARA REDUCIR EL RIESGO DE DAÑOS:

- Evite aspirar objetos duros y filosos con este producto, ya que pueden causar daños.
- Guarde la máquina en un lugar seco. No la exponga a temperaturas de congelamiento.
- No use objetos filosos para limpiar la manguera, ya que pueden causar daños.
- Para ayudar a reducir el tiempo de secado, asegúrese de que el área esté bien ventilada al usar detergentes y otros limpiadores con esta máquina.
- Para ayudar a evitar que las superficies se opaquen o se vuelvan a ensuciar, evite el contacto con las moquetas hasta que estén secas. Mantenga a los niños y a las mascotas lejos de las moquetas hasta que estén completamente secas.
- No guarde el extractor con solución en los tanques.
- Dejar el aparato apoyado en un lugar mientras está funcionando puede provocar daños.
- No permita que la limpiadora quede inactiva durante periodos largos con los cepillos puestos.

# INSTRUCCIONES DE CONEXIÓN A TIERRA

Este aparato debe estar conectado a tierra. En caso de desperfecto o falla, la conexión a tierra ofrece un circuito de menor resistencia para la corriente eléctrica a fin de reducir el riesgo de choque eléctrico. Este aparato tiene un cordón con un conductor de conexión a tierra del equipo (C) y un enchufe de conexión a tierra (A). El enchufe debe estar enchufado en una toma de corriente (B) adecuada correctamente instalada y conectada a tierra de acuerdo con todos los códigos y ordenanzas locales.

**PELIGRO:** La conexión inadecuada del conductor de conexión a tierra del equipo puede ocasionar un riesgo de choque eléctrico. Consulte a un electricista calificado o al personal de mantenimiento si no está seguro de que la toma de corriente está conectada a tierra en forma adecuada. No modifique el enchufe suministrado con el aparato; si no calza en la toma de corriente, haga que un electricista calificado instale una toma de corriente adecuada. Este aparato es apto para uso en un circuito nominal de 120 voltios y tiene un enchufe de conexión a tierra similar al enchufe (A) que se ilustra en el diagrama. Si no se dispone de una toma de corriente con una conexión a tierra adecuada, se puede usar un adaptador temporal (D) para conectar este enchufe a un receptáculo de 2 polos (E). El adaptador temporal debe utilizarse únicamente hasta que un electricista calificado pueda instalar una toma de corriente con una conexión a tierra adecuada (B). La oreja, patilla o dispositivo similar rígido de color verde (F) que sale del adaptador debe conectarse a una conexión a tierra permanente (G), como la tapa de la caja de una toma de corriente con una conexión a tierra adecuada. Cuando se use el adaptador, debe mantenerse en su lugar con un tornillo de metal.

NOTA: En Canadá, el Código Eléctrico Canadiense (Canadian Electrical Code) no permite el uso de adaptadores temporales.

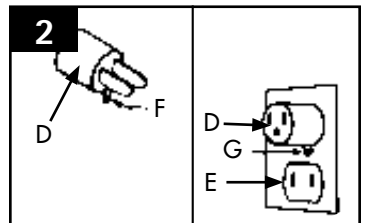
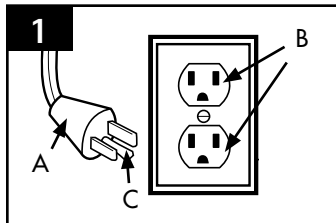



# 1. CLEANER ASSEMBLY

## CARTON CONTENTS

- A. Base, manguera y tanque de agua sucia desmontable.
- B. Mango superior
- C. Perno del mango (ubicado en el mango del producto)
- D. SpinScrub® 60 Brush Assembly or SpinScrub® 77 Brush Assembly (Montado en el producto)
- E. Boquilla para escaleras/tapizados (Montado en el producto)
- F. SpinScrub® cepillos del accesorio\*
- G. Tanque de agua limpia superior/ Mango de transporte
- H. Suelos duros\* (Montado en el producto)
- I. Botella de solución

Retire todas las piezas de la caja e identifique cada artículo que se muestra.

Asegúrese de ubicar todas las piezas antes de eliminar el embalaje.

\*Disponible sólo en algunos modelos. Los accesorios no incluidos con su modelo pueden comprarse por separado, visitando [www.hoover.com](http://www.hoover.com).

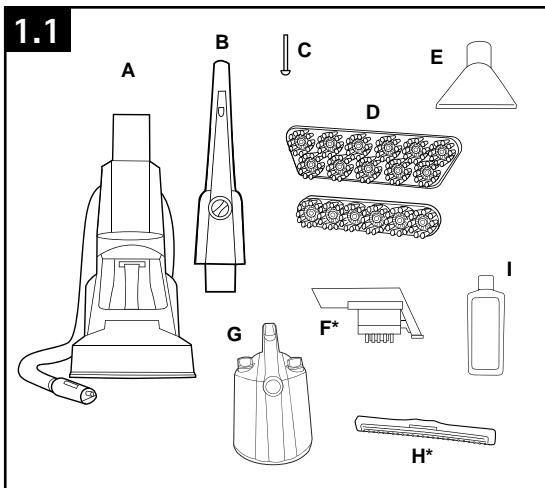

**NOTA: Se necesita un destornillador Phillips para el ensamblado**

## PARA COLOCAR EL MANGO

El mango se envía con la tuerca atornillada en su lugar. Desatornillela.

1.2 Introduzca la sección del mango en la base de la aspiradora. Empuje hacia abajo con fuerza.

1.3 Perno del mango. Con un destornillador, apriete bien los tornillos.

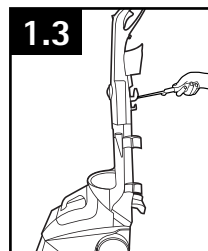
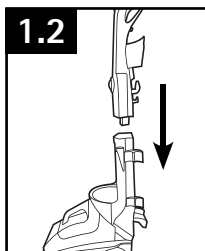

## REEMPLACE EL TANQUE SUPERIOR

1.4 Coloque la parte inferior del tanque sobre la limpiadora.

1.5 Empuje la parte superior del tanque para que quede fija en su lugar.

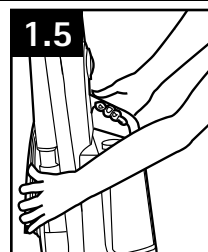
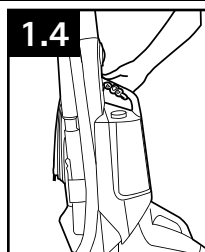

## GUARDE LA MANGUERA

1.6 Enrolle la manguera alrededor de la parte posterior de la limpiadora. Guarde el mango de la manguera en su funda.

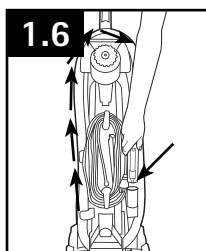

## ALMACENAJE DE LA CUERDA

1.7 Enrolle el cordón alrededor de los ganchos para el cordón, para un almacenamiento cómodo. Conecte el extremo del enchufe al cordón.

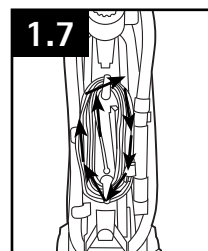

## GUARDE LOS ACCESORIOS

1.8 Guarde los accesorios en la parte posterior de la limpiadora, como se muestra.

- A. Boquilla para escaleras/tapizados\*
- B. Accesorio de mano SpinScrub®\*
- C. Accesorio escurridor para suelos duros\*

Los accesorios no incluidos con su modelo.

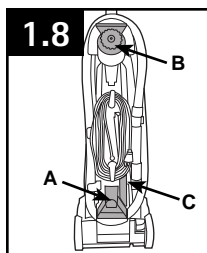

## 2. FUNCIONAMIENTO

### DESCRIPCIÓN DE LA ASPIRADORA

- 1 Empuñadura del mango
- 2 Botón Clean Surge\*
- 3 Gatillo para la solución
- 4 Interruptor para encender/apagar
- 5 Interruptor de posición Wash/Rinse (Enjuague)
- 6 Accesorio de mano SpinScrub®\*
- 7 Mango de transporte
- 8 Tanque de agua limpia
- 9 Contenedor para detergente
- 10 Mango del tanque de recuperación
- 11 Tanque de recuperación
- 12 Selector de modo SpinScrub®\*
- 13 Limpiadoras de bordes\*
- 14 Boquilla
- 15 Gancho para el cordón:  
El gancho del cable superior gira para desenrollarse rápidamente.
- 16 Manguera
- 17 Boquilla para escaleras/tapizados\*
- 18 Gancho para cordón/manguera
- 19 Pedal para soltar el mango
- 20 Ruedas que no dejan marcas en la superficie\*
- 21 Accesorio escurridor para suelos duros\*

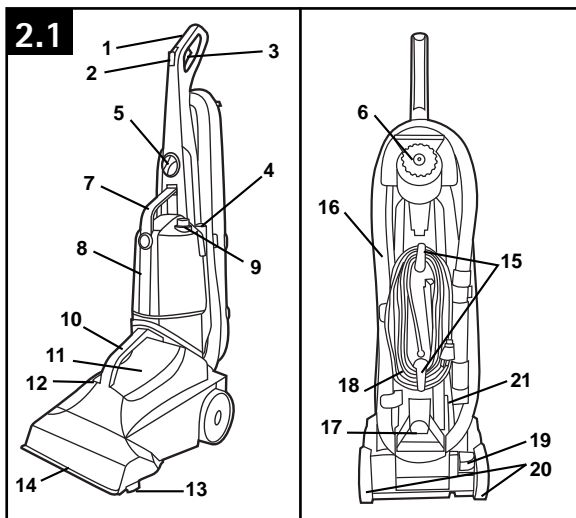

Haga funcionar la limpiadora solamente con el voltaje especificado en la placa de datos, que se encuentra en la parte inferior de la limpiadora.

Esta limpiadora está diseñada para uso doméstico.

\*Los accesorios no incluidos con su modelo pueden comprarse por separado, visitando [www.hoover.com](http://www.hoover.com).

### INTERRUPTOR PARA ENCENDER/APAGAR

Para encender la aspiradora, empuje el interruptor hacia abajo.

Para apagar la aspiradora, empuje el interruptor hacia arriba.

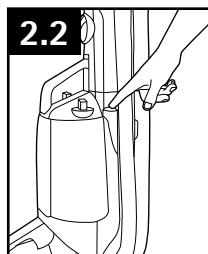

### PEDAL PARA SOLTAR EL MANGO

Pise el pedal (A) para bajar el asa a la posición de funcionamiento. El asa no queda trabada en una posición sola, sino que oscila para permitir un funcionamiento adecuado.

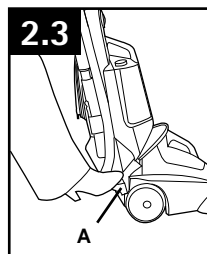

## TRASLADO

2.4 Para mover su aspiradora de una habitación a otra, colóquela en posición vertical y trabada, incline la aspiradora hacia atrás, sobre las ruedas, y empuje hacia delante.

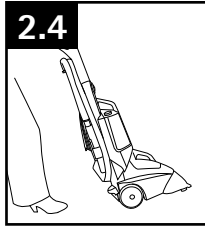

## MANGO DE TRANSPORTE

2.5 También es posible levantar la aspiradora colocando una mano por encima del mango del tanque de solución limpia superior, como se muestra.

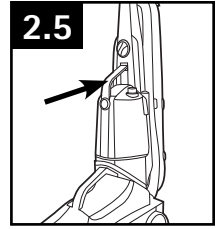

## SELECTOR DE MODO SPINSCRUB®

2.6 Su limpiadora para moquetas tiene tres posiciones de cepillos del agitador.

SPILL PICK-UP (ASPIRADO DE DERRAMES): Cepillos apagados para aspirar derrames o limpiar alfombras y suelos duros cuando no se requiere cepillado.

POWER SCRUB (FREGADO POTENTE): Cepilla a velocidad máxima para limpiar alfombras.

GENTAL SCRUB (FREGADO SUAVE) - para moquetas delicadas y suelos duros.

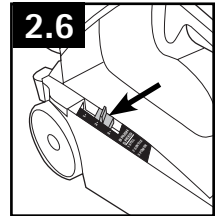

## LOS TANQUES: TANQUE DE AGUA LIMPIA

(tanque superior)

2.7 El depósito de agua limpia (C) contiene el agua que se usará para limpiar o enjuagar la alfombra o el piso.

El contenedor para detergente (D) está permanentemente conectado dentro del tanque de agua. Sostiene el detergente que se mezcla con el agua.

### Cómo llenar

Desenchufe la aspiradora de la toma de corriente eléctrica.

2.8 Para retirar el tanque, presione hacia abajo el botón del mango del tanque y tire hacia adelante.

2.9 Llene el tanque (E) con agua caliente del grifo.

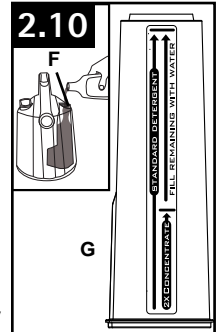
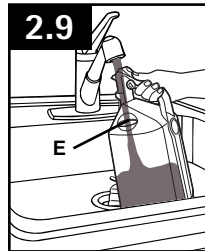
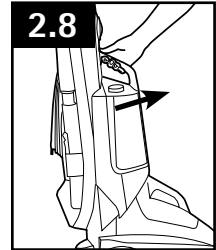
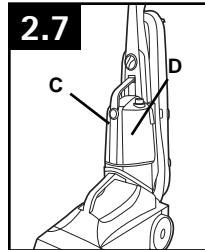

## ⚠ PRECAUCIÓN ⚠

No lo llene con agua que tenga una temperatura superior a los 140 °F (60 °C).

2.10 Llene el contenedor para detergente (F) con detergente para moquetas y tapizados MaxExtract™ de Hoover® o cualquier otro detergente de Hoover. Vuelva a colocar las tapas del contenedor y apriételas. Siga las instrucciones en el frasco del detergente para soluciones concentradas. Llene completamente el Tanque del Detergente cuando use la solución estándar. Al usar el detergente concentrado (2x), llene con detergente hasta la línea y llene con agua el resto del tanque.

2.11 Coloque la parte inferior del tanque en la limpiadora y empuje la parte superior del tanque para que quede fija en su lugar.

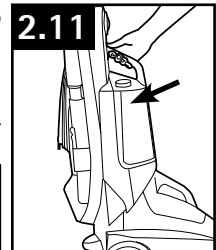

• **IMPORTANTE** • El tanque gira hacia la parte posterior de la unidad. Empuje la parte superior del tanque y el mango del tanque mientras sujeta la parte posterior de la unidad con la otra mano.

Use sólo los productos de limpieza HOOVER® diseñados para usar con esta máquina. (Vea la sección "Productos de limpieza" de este manual para obtener más detalles). Están formulados especialmente para usar con su limpiadora. Productos de limpieza que no son Hoover. Las soluciones de limpieza que no sean Hoover® pueden dañar la máquina y anular la garantía.

continuado>>

## Cómo llenar (continuado)

Revise el tanque para asegurarse de que esté bien trabado.

2.12 Es posible que haya una pequeña cantidad de agua (indicada con flechas) en la base cuando se retira el tanque de la unidad. Esto es normal.

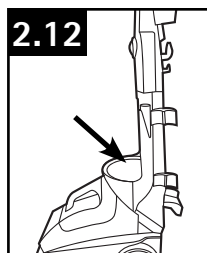

### ⚠ PRECAUCIÓN ⚠

Los detergentes contienen surfactantes aniónicos y no iónicos. Evite el contacto con los ojos y la piel. En caso de contacto con los ojos, enjuáguelos con agua fría durante 15 minutos. En caso de contacto con la piel, lávela con agua. Si la irritación persiste, llame a un médico.

### ⚠ ADVERTENCIA ⚠

Ciertos limpiadores de tipo oxigenado, como OxiClean\* y TuffOxi\*\* dañarán el contenedor para detergente (A), el tanque de agua limpia (B) o el tanque de recuperación (C) de su aspiradora.

Use únicamente detergente para aspiradoras Oxy HOOVER® para este fin.

\*OxiClean es una marca comercial registrada de Orange Glo International, Inc.

\*\*TuffOxi es una marca comercial de Tuff Products for Pets

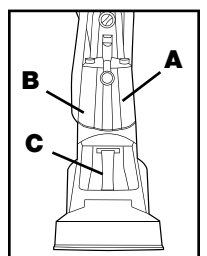

## TANQUE DE RECUPERACIÓN

(tanque inferior)

### ⚠ PRECAUCIÓN ⚠

No use la empuñadura de este tanque para transportar la limpiadora – riesgo de herida.

El tanque de recuperación contiene la solución sucia que se ha aspirado de la superficie que se está limpiando.

Cuando el tanque de recuperación está lleno, el apagado automático se activará, la succión se detendrá y se debe vaciar el tanque.

### Como vaciarlo

Apague la aspiradora y desenchúfela de la toma de corriente eléctrica.

2.13 Tire el tanque de agua sucia de la unidad.

2.14 Quite la tapa con pico vertedor y vacíe el tanque de agua sucia.

2.15 Para limpiar el tanque, desenganche la traba de la tapa de vaciado y retire la tapa. Enjuague por dentro y seque.

2.16 Verifique que la puerta de la tapa (C) y el émbolo (D) se mueven libremente. Límpiels después de usar el producto.

2.17 Quite la pelusa y los restos de basura de los filtros de pelusa (E).

2.18 Reemplace el depósito de agua sucia del producto (F).

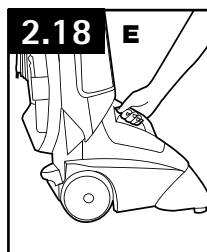
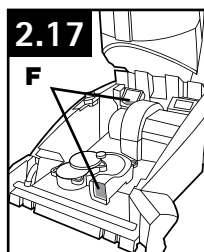
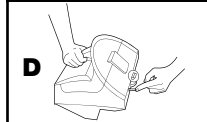
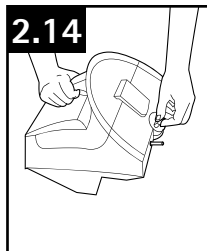
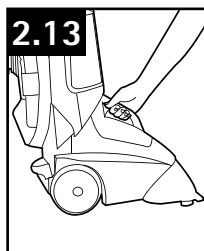

## APAGADO AUTOMÁTICO

Cuando el tanque de recuperación (tanque inferior) está lleno, el mecanismo de apagado automático apaga la succión de la aspiradora (la succión se reduce de manera significativa).

2.19 En ese momento, el disco flotante amarillo se eleva a la parte superior de la tapa del tanque de recuperación (B). La aspiradora ya no aspira más solución sucia, y el sonido del motor se vuelve mucho más agudo.

Cuando esto ocurre, apague la aspiradora y vacíe el tanque de recuperación antes de seguir usándolo.

Revise también el tanque de agua limpia; es posible que se necesite volver a llenarlo.

No lo use si el flotador y el dispositivo de retención del flotador no se encuentran en su lugar. Si está roto o fuera de lugar, llévelo a un Centro o Concesionario autorizado de servicio de Hoover® para que lo reparen.

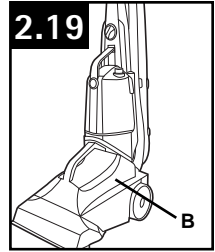

## 3. CÓMO LIMPIAR

### ANTES DE COMENZAR A LIMPIAR

A. Aspire bien. En el caso de alfombras, use una aspiradora Hoover® con un agitador para obtener los mejores resultados. Limpie los tapizados con una aspiradora que tenga accesorios de limpieza. Use un accesorio para hendiduras para limpiar nudos y pliegues.

### • IMPORTANTE •

No use la aspiradora como aspiradora en seco.

B. Para tapizados, consulte el código de limpieza. Use su aspiradora HOOVER® únicamente si la tela del tapizado está marcada con una "W" (para limpieza "húmeda") o "S/W" (para limpieza con "solvente/en seco" o "húmeda"). No limpie las telas marcadas con una "S" (únicamente para limpieza "con solvente/en seco"). Si su tapizado no tiene un código, solicite la ayuda de un profesional.

C. Realice una prueba para verificar que no destiña. Humedezca un paño blanco absorbente con el detergente. Frote suavemente la superficie con el paño humedecido en un área pequeña y oculta. Espere diez minutos y, con una toalla de papel o un paño blancos, verifique si la superficie se ha descolorado o si el color se ha corrido. Si la superficie tiene más de un color, verifique todos los colores.

D. Al limpiar todo el suelo, mueva los muebles fuera del área que se desea limpiar (es probable que esto no sea necesario si únicamente se limpian áreas de alto tránsito). En el caso de que los muebles sean demasiado pesados para moverlos, coloque papel de aluminio o papel encerado debajo de las patas. Esto evitará que los acabados de la madera manchen la alfombra. Sujete con alfileres los faldones de los muebles y los cortinados.

E. Realice un tratamiento previo de las manchas y de las áreas de alto tránsito con el Rociador limpiador para manchas HOOVER®\*. Siga las instrucciones incluidas en la botella.

F. Para evitar manchas, use papel de plástico o de aluminio para proteger las superficies de madera o de metal de la posibilidad de que sean rociadas con agua.

G. Para evitar que los suelos de madera debajo de las alfombras de área/la alfombra de pared a pared se humedezcan y se dañen, mueva las alfombras de área/la alfombra de pared a pared a una superficie de suelo duro que no sea de madera o coloque material impermeable debajo de las alfombras (p. ej., plástico), antes de limpiarlas.

\*Disponibile a un costo adicional, si no viene incluida con su modelo.

## LIMPIEZA DE ALFOMBRAS

Lea las instrucciones "Antes de comenzar a limpiar", que figuran arriba.

Llene el tanque de agua limpia de acuerdo con las instrucciones que aparecen en la Fig. 2.9.

Llene el contenedor para detergente con detergente Hoover® de acuerdo con las instrucciones de las Fig. 2.10.

Seleccione el modo SpinScrub® apropiado (Fig. 2.6).

Séquese las manos y enchufe el cordón en una toma de corriente con una conexión a tierra adecuada.

### • IMPORTANTE •

No limpie las partes del piso en las que haya tomacorrientes.

Para evitar caminar sobre la alfombra húmeda, comience por el extremo de la habitación más alejado de la puerta o por el trayecto hacia el fregadero donde se vacían y llenan los tanques.

Pise el pedal para soltar el mango y baje el mango a la posición de funcionamiento.

### Paso 1

#### PARA MODELOS SIN LA OPCIÓN DE ENJUAGUE AUTOMÁTICO

3.1 Coloque el Interruptor de posición Wash/Rinse (Enjuague) en WASH (LAVADO-Enjuague). Encienda la aspiradora.

Oprima el gatillo para aplicar la solución de limpieza y empuje lentamente la aspiradora hacia adelante (equivale a una pasada húmeda).

3.2 Continúe oprimiendo el gatillo y tire lentamente de la aspiradora hacia atrás en dirección a usted (segunda pasada húmeda). La aspiradora enjuaga la alfombra en la pasada hacia atrás.

#### PARA MODELOS CON FUNCIÓN DE AUTO-ACLARADO (Disponible sólo en algunos modelos)

3.1 Coloque el Interruptor de posición Wash/Rinse (Enjuague) en WASH/Auto Rinse (LAVADO-Enjuague) (o Auto-Rinse opcional). Encienda la aspiradora

Oprima el gatillo para aplicar la solución de limpieza y empuje lentamente la aspiradora hacia adelante (equivale a una pasada húmeda).

3.2 Continúe oprimiendo el gatillo y tire lentamente de la aspiradora hacia atrás en dirección a usted (segunda pasada húmeda). La aspiradora enjuaga la alfombra en la pasada hacia atrás.

### • IMPORTANTE •

Para asegurar un enjuague apropiado, es importante mantener la aspiradora en el mismo trayecto hacia atrás y hacia adelante.

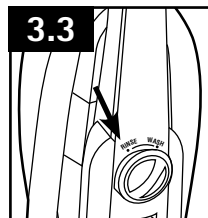
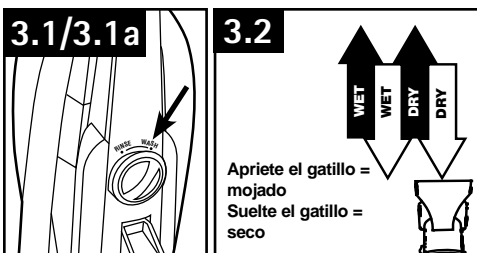

### Paso 2

Suelte el gatillo y empuje lentamente la aspiradora hacia delante sobre un área donde recién se haya rociado la solución (pasada seca). Luego tire lentamente de la aspiradora hacia atrás en dirección a usted sin oprimir el gatillo (pasada seca). Siga usando pasadas secas hasta que se observe poca agua que pase por la tapa del tanque de recuperación (Pase sobre la misma área un mínimo de 4 veces = 2 oprimiendo el gatillo y 2 sin oprimirlo).

Para obtener los mejores resultados, realice pasadas en forma recta y paralela. Superponga las pasadas 1 pulgada para ayudar a evitar la formación de vetas.

Mantenga la boquilla plana sobre el suelo al realizar pasadas tanto hacia adelante como hacia atrás.

3.3 Si desea enjuagar la moqueta sólo con agua, coloque el interruptor de posición Wash/Rinse (Enjuague) en RINSE (ENJUAGUE). Repita el movimiento de limpieza. En esta posición, el enjuague se realizará en pasadas tanto hacia adelante como hacia atrás.

Para áreas muy sucias, repita el movimiento de limpieza. Evite saturar la moqueta, como se indica. Es mejor alternar pasadas húmedas y secas, como se describió anteriormente.

Para obtener los mejores resultados de limpieza y para ayudar a que la moqueta se seque más rápido, finalice con más pasadas secas. (Continúe realizando pasadas secas hasta que se observe poca agua que pase por la tapa del tanque de agua sucia).

Vacíe el tanque de agua sucia cuando el sonido del motor se vuelva más agudo y haya una pérdida de succión (vea "Apagado automático", Fig. 2.19).

Cuando termine de limpiar, siga las instrucciones "Después de limpiar" que aparecen en la página 12.

### • IMPORTANTE •

Para evitar saturar la alfombra, no realice más de 4 pasadas húmedas sobre un área. Siempre finalice con pasadas secas.

## BOTÓN CLEAN SURGE®

(Disponible sólo en algunos modelos)

El botón Clean Surge® puede usarse para dispensar solución adicional al limpiar áreas particularmente sucias de la alfombra o manchas.

Para usarlo, presione el botón Clean Surge® mientras oprime el gatillo para la solución. Para un rociado normal de la solución, suelte el botón y continúe oprimiendo el gatillo para la solución.

## ASPIRACIÓN DE DERRAMES

Su aparato de HOOVER® también puede usarse para recoger pequeños derrames (un galón o menos, nunca deben exceder 1/8" de profundidad) de líquidos en moquetas y tapizados.

Su limpiadora de alfombras HOOVER® también puede usarse para succionar pequeñas cantidades de líquido derramadas (de un galón o menos; que nunca excedan 1/8 de pulg. de profundidad) en las alfombras.

Seleccione el modo SUCCIONAR LÍQUIDOS DERRAMADOS (SPILL PICK-UP) en el selector de modo SpinScrub® y coloque frente al líquido derramado el tubo de succión para piso. Pase el

tubo lentamente sobre el líquido derramado, primero sólo con succión.

Cuando termine, siga las instrucciones "Después de limpiar".

### ⚠ PRECAUCIÓN ⚠

No use la aspiradora SteamVac™ para aspirar líquidos o sustancias químicas inflamables o combustibles.

## PARA LIMPIAR SUELOS DUROS

### Cómo sujetar el enjuagador para limpiar pisos de superficie dura

(Disponible sólo en algunos modelos)

### ⚠ PRECAUCIÓN ⚠

Para reducir el riesgo de lesiones ocasionadas por piezas en movimiento, desenchufe la aspiradora antes de realizar el mantenimiento.

Para evitar posibles fugas, retire el tanque de agua limpia (Fig. 2.8) y el tanque de recuperación (Fig. 2.13). Coloque los tanques a un lado (no apoye el tanque sobre un mueble).

Con el mango en posición vertical, incline la aspiradora hacia atrás de modo que el mango se apoye en el suelo.

3.4 Coloque el enjuagador en la parte inferior de la boquilla con el borde más ancho hacia arriba, hasta que un chasquido le indique que está en su lugar. Asegúrese de que los bordes exteriores estén bien ajustados contra la boquilla.

Lea las instrucciones "Antes de comenzar a limpiar" que se encuentran en la página 9.

### ⚠ PRECAUCIÓN ⚠

No use la aspiradora para alfombras en suelos de madera que no estén sellados.

Para evitar daños en los suelos de madera, siga las recomendaciones de limpieza del fabricante del suelo. Si usa la aspiradora en suelos de madera sellados, inspeccione la superficie del suelo en busca de acabados gastados, madera desnuda o juntas separadas. No se recomienda el uso de la aspiradora en suelos de madera si existe alguna de estas condiciones.

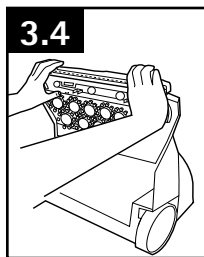

1. Llene el tanque de agua limpia de acuerdo con las instrucciones que aparecen desde la Fig. 2.9.
2. Llene el contenedor para detergente con el limpiador para suelos duros HOOVER®, de acuerdo con las instrucciones de las Fig. 2.10.
3. Deslice el selector SpinScrub a GENTLE SCRUB.
4. Séquese las manos y enchufe la aspiradora en una toma de corriente con una conexión a tierra adecuada.
5. Pise el pedal para soltar el mango y baje el mango a la posición de funcionamiento.
6. Coloque el Interruptor de posición Rinse (Enjuague) en WASH (LAVADO-Enjuague) (Auto-Rinse opcional). Encienda la aspiradora.
7. Para liberar la solución, presione el gatillo. Mueva lentamente la aspiradora hacia adelante y hacia atrás sobre el área que se desea limpiar. Se liberará agua y detergente al realizar pasadas hacia delante. Al realizar pasadas hacia atrás, se liberará automáticamente el enjuague sólo con agua.
8. Para aspirar la solución sucia, suelte el gatillo y mueva lentamente la aspiradora sobre el área donde se acaba de dispersar la solución. Realice pasadas tanto hacia delante como hacia atrás.

Continúe>>

9. Si es necesario enjuagar el suelo, coloque el interruptor de posición Rinse (Enjuague) en RINSE (ENJUAGUE). Repita los pasos 7 y 8.

Esta posición aplica el enjuague sólo con agua al realizar pasadas tanto hacia delante como hacia atrás.

No es necesario enjuagar, pero puede ayudar a eliminar los residuos de detergente del suelo.

10. Vacíe el tanque de recuperación cuando el sonido del motor se vuelva más agudo y haya una pérdida de succión (vea "Apagado automático", Fig. 2.19).

11. Cuando termine de limpiar, siga las instrucciones "Después de limpiar" que aparecen en la página 12.

Desenchufe la aspiradora de la toma de corriente eléctrica y retire el escurridor de la boquilla. Enjuáguelo con agua limpia. (Refiérase a la Figs. 2.13 - 2.17)

## DESPUÉS DE LIMPIAR

Deje secar la alfombra o el tapizado. Para ayudar a evitar que las superficies se opaquen o se vuelvan a ensuciar, mantenga a los niños y a las mascotas lejos de la superficie hasta que esté completamente seca. Si es necesario caminar sobre la alfombra húmeda, coloque toallas o paños blancos en las áreas de tránsito.

Si se deben colocar los muebles antes de que la alfombra esté seca, use almohadillas de papel de plástico o de aluminio debajo de las patas de los muebles de modo que las correderas de metal o los acabados de la madera no manchen la alfombra.

Vacíe los tanques, enjuague con agua limpia y deje secar al aire. Enjuague la cubierta del tanque de solución y la tapa del tanque de recuperación, y deje secar al aire.

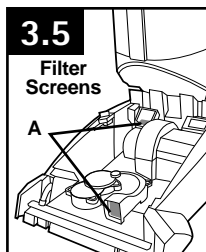

### • IMPORTANTE •

Para que el desempeño de su máquina siempre sea el mejor, quite el tubo de succión (Fig. 5.1), revise los filtros (A) que están dentro de la base del producto y quíteles los restos de basura.

## 4. ACCESORIOS

### ACCESORIOS

A. El accesorio de mano SpinScrub® tiene cepillos giratorios para una acción de fregado adicional en áreas pequeñas de alfombras, escaleras alfombradas y tapizados. En algunos modelos, es posible retirar los cepillos para convertir al módulo de fregado. (Disponible sólo en algunos modelos)

B. La boquilla para escaleras/tapizados tiene un cepillo incorporado que ayuda a proporcionar la acción de fregado que puede ser necesaria para eliminar algunas manchas.

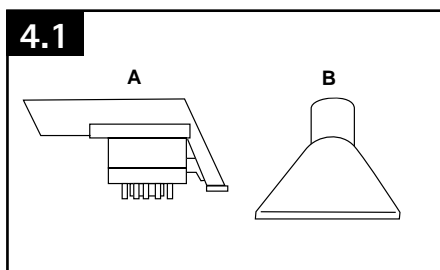

### ACCESORIO DE MANO SPINSCRUB® (Disponible sólo en algunos modelos)

4.2 Para retirar el accesorio de mano SpinScrub®, tire del accesorio hacia arriba y hacia afuera.

Para volver a colocar el accesorio, invierta este procedimiento.

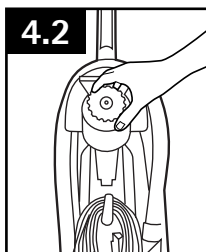

*El modelo real puede no coincidir con las imágenes que se muestran*



## CÓMO CONECTAR LOS ACCESORIOS

### ⚠ PRECAUCIÓN ⚠

Para reducir el riesgo de lesiones ocasionadas por piezas en movimiento, desenchufe la limpiadora antes de conectar el accesorio de mano SpinScrub®.

No use para asear una mascota.

Coloque el mango en posición vertical y retire la manguera del soporte.

Apague y desconecte la limpiadora del tomacorriente eléctrico.

Todos los accesorios deben conectarse a la manguera de la misma manera.

4.3 Conecte el accesorio a la manguera deslizándolo sobre el conector hasta que la lengüeta (G) lo trabe con seguridad.

Con el pulgar, empuje hacia delante y hacia arriba sobre la traba (H) para retirar el accesorio.

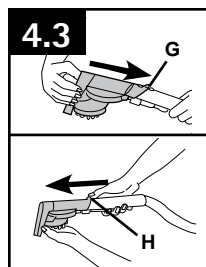

## LIMPIEZA DE ESCALERAS ALFOMBRADAS

Lea las instrucciones "Antes de comenzar a limpiar" que se encuentran en la página 9.

Coloque el mango en posición vertical. Los cepillos del agitador no giran mientras el mango se encuentra en posición vertical.

Llene el tanque de agua limpia de acuerdo con las instrucciones que aparecen desde la Fig. 2.9.

Llene el contenedor para detergente con Detergente para alfombras/tapizados HOOVER® de acuerdo con las instrucciones de la Fig. 2.10.

Conecte el accesorio al extremo de la manguera.

No apunte los accesorios en dirección a las personas ni a las mascotas.

### ⚠ ADVERTENCIA ⚠

Tenga especial cuidado al limpiar escaleras. Para evitar lesiones personales o daños, y evitar que la aspiradora se caiga, siempre colóquela al pie de la escalera, en el suelo. No coloque la aspiradora sobre escaleras ni muebles, ya que puede ocasionar lesiones o daños.

Séquese las manos y enchufe la aspiradora en una toma de corriente con una conexión a tierra adecuada.

Ponga el selector de la función de aclarado en la posición WASH (LAVAR). Ponga el aparato en marcha.

4.4 Realice un rociado preliminar de la escalera alfombrada sosteniendo el accesorio (A) o (B) aproximadamente una pulgada por encima de la alfombra y empújela hacia delante presionando el gatillo (equivalente a una pasada húmeda)

Coloque el accesorio contra la parte vertical del escalón y presiónelo levemente en el pelo de la

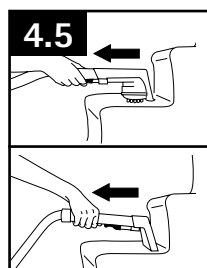
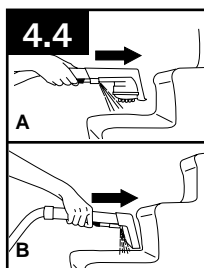

alfombra. Presione el gatillo y tire del accesorio lentamente sobre la alfombra (segunda pasada húmeda). Suelte el gatillo al final de la pasada.

4.5 Levante el accesorio y colóquelo contra la parte vertical del escalón. Tire del accesorio lentamente sobre la alfombra sin presionar el gatillo (pasada seca).

Superponga las pasadas 1/2 pulgada para ayudar a evitar la formación de vetas.

Es mejor alternar pasadas húmedas y secas como se describe anteriormente. Finalice con más pasadas secas para ayudar a que la alfombra se seque más rápido.

Para evitar saturar la alfombra, no realice más de 4 pasadas húmedas sobre un área. Siempre finalice con pasadas secas.

Si es necesario realizar una limpieza adicional, espere hasta que la alfombra esté completamente seca antes de volver a usar el accesorio.

Vacíe el tanque de recuperación cuando el sonido del motor se vuelva más agudo y haya una pérdida de succión (vea "Apagado automático", Fig. 2.19).

Cuando termine de limpiar, vacíe el tanque de agua limpia, lave y enjuague el tanque de agua sucia y deje secar al aire. Al terminar de succionar el líquido derramado, siga las instrucciones para "Después de limpiar".

## LIMPIEZA DE TAPIZADOS

Lea las instrucciones "Antes de comenzar a limpiar" que se encuentran en la página 9.

Asegúrese de consultar el código de limpieza en su tapizado. Use su aspiradora sólo en tapizados marcados con "W" o "W/S".

Coloque el mango en posición vertical. Los cepillos del agitador no giran mientras el mango se encuentra en posición vertical.

Llene el tanque de agua limpia de acuerdo con las instrucciones que aparecen desde la Fig. 2.9.

Llene el contenedor para detergente con detergente HOOVER® de acuerdo con las instrucciones de la Fig. 2.10.

No use solución de limpieza para suelos duros cuando limpie tapizados.

Conecte el accesorio al extremo de la manguera.

No apunte los accesorios en dirección a las personas ni a las mascotas.

Séquese las manos y enchufe la aspiradora en una toma de corriente con una conexión a tierra adecuada.

Ponga el selector de la función de aclarado en la posición WASH (LAVAR). Ponga el aparato en marcha.

4.6 Presione suavemente el accesorio sobre la tela. Presione el gatillo y tire lentamente de la boquilla sobre la tela

Superponga las pasadas 1/2 pulgada para ayudar a evitar la formación de vetas.

Realice pasadas adicionales sin presionar el gatillo para eliminar más humedad.

Para limpiar en esquinas o ranuras, levante el accesorio a una distancia de media pulgada de la tela y presione el gatillo para la solución.

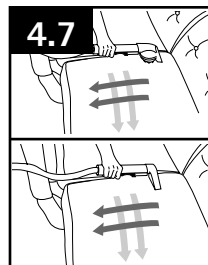
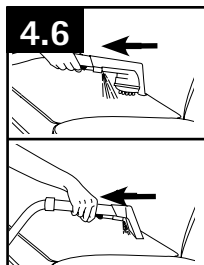

Aspire la solución con el accesorio sin presionar el gatillo.

4.7 Para áreas muy sucias, es probable que sea necesario repetir el proceso de limpieza. Realice pasadas entrecruzadas al patrón original; superponga cada pasada

No realice más de 2 pasadas con la solución en cualquier área para evitar humedecer demasiado la tela y dañarla.

Si es necesario realizar una limpieza adicional, espere hasta que el tapizado esté completamente seco antes de volver a usar el accesorio.

Vacíe el tanque de recuperación cuando el sonido del motor se vuelva más agudo y haya una pérdida de succión (vea "Apagado automático", Fig. 2.19).

Cuando termine de limpiar, vacíe el tanque de agua limpia, lave y enjuague el tanque de agua sucia y deje secar al aire. Al terminar de succionar el líquido derramado, siga las instrucciones para "Después de limpiar".

## 5. MANTENIMIENTO

Familiarícese con estas tareas de mantenimiento en el hogar, ya que el uso y cuidado apropiados de su aspiradora asegurarán una limpieza continuamente eficaz.

Cualquier otra tarea de mantenimiento debe ser realizada por un representante de mantenimiento autorizado.

### BOQUILLA: Cuándo limpiarlo

Si se depositan pelusas o cualquier otro residuo en la boquilla, puede retirarla y limpiarla.

Apague y desconecte la limpiadora del tomacorriente eléctrico.

Retire ambos tanques, como se describe en la Fig. 2.8 - 2.13. Con el mango en posición vertical, incline la aspiradora hacia atrás de modo que el mango se apoye en el suelo.

5.1 Tire la lengüeta (A) en el borde posterior de la boquilla y muévala hacia adelante para quitar y limpiar la boquilla.

5.2 Para volver a colocar la boquilla, alinee las lengüetas (B) de la boquilla con los orificios (C) de la aspiradora. Deslice las lengüetas en los orificios.

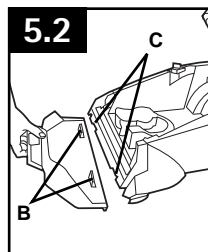
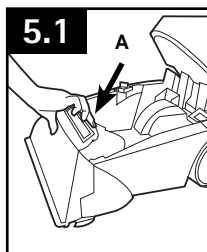

Deslice completamente la boquilla sobre la aspiradora. Presione la boquilla hacia abajo para enganchar la lengüeta posterior.

Vuelva a colocar el tanque de recuperación.

La boquilla debe estar en la posición adecuada para que el tanque de recuperación encaje correctamente.

### CEPILLOS: Cómo cambiarlos y limpiarlos

Su aspiradora tiene cepillos desmontables. Siga estas instrucciones para cambiar los conjuntos de cepillos o para facilitar la limpieza.

#### **▲ PRECAUCIÓN ▲**

Para reducir el riesgo de lesiones ocasionadas por piezas en movimiento, desenchufe la aspiradora antes de realizar el mantenimiento.

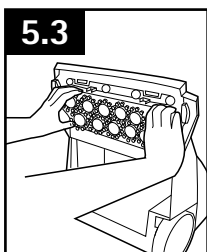

### Cómo quitar

Apague y desconecte la limpiadora del tomacorriente eléctrico.

Para evitar posibles fugas, retire el tanque de agua limpia y el tanque de recuperación. Coloque los tanques a un lado.

Con el mango en posición vertical, incline la aspiradora hacia atrás hasta que el mango se apoye en el suelo.

5.3 Sujete el conjunto de cepillos y tire con fuerza. Los cepillos pueden limpiarse con agua corriente.

### Cómo substituir

5.4 Alinee los postes (A) en ambos extremos del conjunto de cepillos con las ranuras (B) del alojamiento de la aspiradora.

Asegúrese que el poste hexagonal (C) quede también alineado con el orificio (D). Gire los cepillos levemente hasta que el poste calce fácilmente en el agujero.

Presione el conjunto de cepillos con fuerza para que encaje en su lugar.

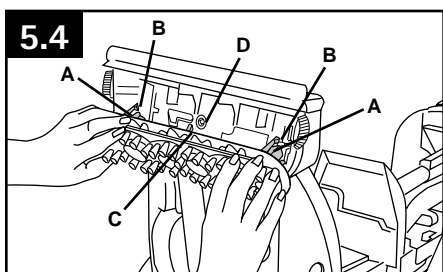

## TANQUE DE RECUPERACIÓN :

### Como vaciarlo

5.5 Verifique que la puerta de la tapa (A) y el émbolo (B) se mueven libremente. Límpielos después de usar el producto.

5.6 Quite las pelusas y los restos de basura de los filtros (C).

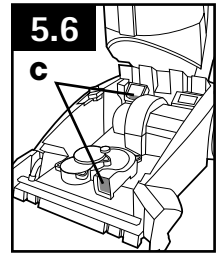
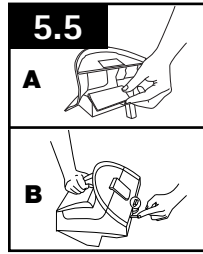

---

## ALMACENAMIENTO

Antes de guardarlo:

- Vacíe el tanque de agua limpia y deje secar al aire. Vuelva a colocarlo en la aspiradora.
- Vacíe el tanque de recuperación, enjuague bien el tanque y la tapa con agua limpia y deje secar al aire.
- Verifique que la puerta de la tapa y el émbolo del depósito se mueven libremente.

**Deje secar al aire los cepillos y la parte de abajo de la aspiradora para alfombras antes de guardarla en una superficie alfombrada o de madera.**

## 6. SOLUCIÓN DE PROBLEMAS

Si ocurre un problema menor, generalmente puede resolverse con bastante facilidad cuando se halla la causa, usando esta lista de verificación.

Cualquier otra tarea de mantenimiento debe ser realizada por un representante de mantenimiento autorizado.

### ⚠ ADVERTENCIA ⚠

Para reducir el riesgo de lesiones ocasionadas por piezas en movimiento, desenchufe la aspiradora antes de realizar el mantenimiento.

PROBLEMA	CAUSA POSIBLE	CAUSA POSIBLE
<b>La limpiadora no funciona.</b>	<ol style="list-style-type: none"> <li>1. No está bien enchufada.</li> <li>2. No hay voltaje en la toma de corriente de pared.</li> <li>3. Fusible quemado o se disparó el disyuntor.</li> </ol>	<ol style="list-style-type: none"> <li>1. Enchúfela bien.</li> <li>2. Verifique el fusible o el disyuntor.</li> <li>3. Reemplace el fusible o reajuste el disyuntor.</li> </ol>
<b>Baja succión.</b>	<ol style="list-style-type: none"> <li>1. El tanque de recuperación está lleno/el apagado automático está activado.</li> <li>2. Hay una obstrucción en el accesorio, en el extremo de la manguera.</li> <li>3. La tapa del tanque de recuperación no está colocada correctamente.</li> <li>4. El émbolo del depósito de agua sucia está atorado en la posición de cerrado.</li> <li>5. La puerta de la tapa está atorada y no puede abrirse.</li> <li>6. Los filtros están atascados.</li> </ol>	<ol style="list-style-type: none"> <li>1. Retire el tanque de agua sucia y vacíelo. Limpie la rejilla del filtro.</li> <li>2. Retire el accesorio y elimine la obstrucción.</li> <li>3. Asegúrese de que la tapa esté bien colocada.</li> <li>4. Quite la tapa y limpie el émbolo desde el interior del depósito.</li> <li>5. Desatore la puerta y verifique que puede moverla libremente.</li> <li>6. Quite las pelusas y los restos de basura de los filtros.</li> </ol>
<b>El agua limpia no se dispensa.</b>	<ol style="list-style-type: none"> <li>1. El tanque de agua limpia no está colocado firmemente en su lugar.</li> <li>2. El tanque de agua limpia o el contenedor para detergente están vacíos.</li> </ol>	<ol style="list-style-type: none"> <li>1. Asegúrese de que el tanque quede bien trabado en su posición.</li> <li>2. Vuelva a llenar el contenedor de acuerdo con las instrucciones para la superficie que se está limpiando.</li> </ol>
<b>La boquilla de la manguera deja de rociar líquido durante el uso.</b>	<ol style="list-style-type: none"> <li>1. El tanque de agua limpia o el contenedor para detergente están vacíos.</li> </ol>	<ol style="list-style-type: none"> <li>1. Apague el limpiador y llene con agua limpia el tanque y recipiente del detergente.</li> </ol>
<b>La boquilla de la manguera no rociará después de llenar con Agua Limpia el Tanque o Recipiente del Detergente.</b>	<ol style="list-style-type: none"> <li>1. El aire está atrapado en la bomba y la manguera.</li> </ol>	<ol style="list-style-type: none"> <li>1. Encienda el limpiador. Si la manguera no rocía, ceba la bomba bajando la manguera hasta el suelo y sostenga el gatillo hasta por 1 minuto.</li> </ol>
<b>La boquilla de la manguera no rociará después de cebar la bomba.</b>	<ol style="list-style-type: none"> <li>1. La bomba está defectuosa.</li> </ol>	<p>Para realizar el servicio, llame al: 1-800-944-9200.</p>
<b>Los cepillos/el indicador de cepillos no giran durante la limpieza del suelo.</b>	<ol style="list-style-type: none"> <li>1. Rejilla del filtro sucia (marco anaranjado) ubicada debajo de la boquilla.</li> <li>2. Selector de modo SpinScrub® en posición "Aspirar derrame".*</li> </ol>	<ol style="list-style-type: none"> <li>1. Retire la boquilla para tener acceso a la rejilla y limpiar (vea fig. 3.5).</li> <li>2. Mueva el Selector de modo SpinScrub® a un ajuste de fregado.</li> </ol>

\*Disponible sólo en algunos modelos.

## RECORDATORIOS ÚTILES

### ⚠ PRECAUCIÓN ⚠

Desenchufe la aspiradora antes de hacer lo siguiente.

- Utilice los detergentes de marca HOOVER®. Otros pueden producir mucha espuma o fugas, o dañar la lavadora.
- Use pasadas adicionales en seco para que la alfombra se seque más rápidamente.
- 6.1 Llene el tanque (A) SOLAMENTE con agua caliente (menos de 60°C/ 140°F) de grifo. No coloque ningún detergente en el tanque de agua. Llene el recipiente para el detergente (B) con detergente de HOOVER®.
- 6.2 Fije la tapa del tanque de recuperación antes de limpiar.
- Vacíe el tanque de recuperación cuando esté lleno o cuando se active el apagado automático.

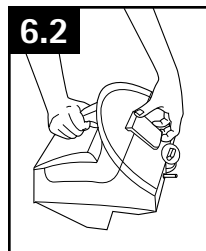
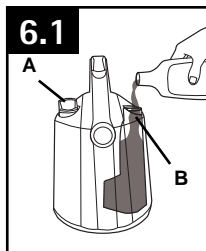

## 7. SERVICIO

Para obtener un servicio aprobado de Hoover® y piezas genuinas de Hoover®, encuentre el Concesionario autorizado de servicio de garantía de Hoover® (depositario) más cercano:

- Consultando las Páginas amarillas en la sección "Aspiradoras – uso" doméstico.
- Visite nuestro sitio web en [hoover.com](http://hoover.com) (clientes estadounidenses) o [hoover.ca](http://hoover.ca) (clientes canadienses). Siga el enlace del centro de servicio para encontrar el centro de servicio más cercano.
- Para que le informen de manera automática la ubicación de los centros autorizados de servicio, llame al 1-800-944-9200. No envíe su aspiradora a Hoover®, Inc., Company en Glenwillow para realizar el servicio. Esto sólo provocará demoras.

### Si necesita recibir más ayuda:

Para hablar con un representante de atención al cliente, llame al 1-800-944-9200; de lunes a viernes, de 8 a.m. a 7 p.m., hora del Este. En Canadá, comuníquese con Hoover® Canada, Toronto: 755 Progress Ave., Scarborough, ON M1H 2W7 O Hoover® Canada, Edmonton: 18129-111 Ave., Edmonton, AB T5W 2P2, Teléfono: 1-800-944-9200, de lunes a viernes, de 8 a.m. a 7 p.m., hora del Este. Siempre identifique su aspiradora por el número de modelo completo al solicitar información o realizar pedidos de piezas. (El número de modelo se encuentra en la parte inferior del mango de la limpiadora).

NO DEVUELVA ESTE PRODUCTO A LA TIENDA.

## 8. PRODUCTOS DE LIMPIEZA

**ADVERTENCIA:** Para reducir el riesgo de incendio y descarga eléctrica debido a daños de los componentes internos, use únicamente productos de limpieza de Hoover® y accesorios para suelos duros diseñados para uso con este aparato (véase abajo).

### Guía de limpieza de productos Hoover®

Nombre del producto	 Limpieza profunda	 De primera calidad, específico para suciedad de mascotas	 Oxy	 Antialérgico	 Suelo duro	Hoover Platinum Collection® Professional Strength	Hoover Platinum Collection® Pet Plus	Hoover® Professional Strength Carpet and Upholstery Detergent
Quick & Light™ de Hoover®	✓	✓	✓	✓		✓	✓	✓
SteamVac® de Hoover®	✓	✓	✓	✓	✓ <sup>2</sup>	✓	✓	✓
SteamVac® Dual V® de Hoover®	✓	✓	✓	✓	✓ <sup>3</sup>	✓	✓	✓
SteamVac® Dual V® todo terreno de Hoover®	✓	✓	✓	✓	✓	✓	✓	✓
Gama Platinum Collection® de Hoover	✓	✓	✓	✓		✓	✓	✓
FloorMate® de Hoover®					✓			
Hoover® MaxExtract® 60	✓	✓	✓	✓	✓ <sup>4</sup>	✓	✓	✓
Hoover® MaxExtract® 77	✓	✓	✓	✓	✓	✓	✓	✓

<sup>1</sup> Alérgenos: polen, caspa de mascotas, suciedad y polvo.

<sup>2</sup> Para limpiar superficies duras, utilice el accesorio para superficies duras de Hoover® (véase abajo; si es optativo, no se incluye):  
5 Cepillo/Cepillo doble de Hoover® - pieza n° **48417008**

Para obtener resultados óptimos, use detergentes, toallitas limpiadoras y quitamanchas de marca Hoover®, disponibles en Hoover.com y en minoristas de todo el país.

<sup>3</sup> Para limpiar superficies duras, utilice el accesorio optativo para superficies duras de Hoover® (véase abajo):

6 Cepillo de Hoover® - pieza n° **36419008**  
5 El cepillo no está disponible.

<sup>4</sup> Para limpiar superficies duras, utilice el accesorio optativo para superficies duras de Hoover® (véase abajo):

6 Cepillo de Hoover® - pieza n° **302658001**



# 9. GARANTÍA

## GARANTÍA LIMITADA DOS AÑOS

(Para uso doméstico)

### QUÉ CUBRE ESTA GARANTÍA

Siempre que el uso y el mantenimiento de su producto HOOVER® se realicen en condiciones de uso doméstico normales y según el Manual del usuario, el producto estará garantizado contra defectos originales en el material y la fabricación durante de dos años completos desde la fecha de compra (el "Período de Garantía"). Durante el Período de Garantía, Hoover® le proporcionará gratuitamente, como se describe en esta garantía, la mano de obra y las piezas necesarias para corregir cualquier defecto en los productos comprados en los Estados Unidos, en una tienda situada en una base militar de los EE. UU. y en Canadá.

### CÓMO HACER UN RECLAMO EN VIRTUD DE LA GARANTÍA

Si este producto no se ajusta a las condiciones garantizadas, llévalo a un Concesionario autorizado de servicio de garantía de Hoover® junto con el comprobante de compra. Para que le informen de manera automática la ubicación de los centros autorizados de servicio, llame al: 1-800-944-9200 o visite Hoover® en Internet, en hoover.com. (clientes estadounidenses) o hoover.ca (clientes canadienses). Si necesita asistencia adicional o información sobre esta Garantía o la disponibilidad de los centros de servicio de garantía, llame al 1-800-944-9200, de lunes a viernes, de 8 a.m. a 7 p.m., hora del Este. En Canadá, comuníquese con Hoover Canada, Toronto: 755 Progress Ave Scarborough, ON M1H 2W7 O Hoover Canada, Edmonton: 18129-111 Ave Edmonton, AB T5W 2P2, teléfono: 1-800-944-9200, de lunes a viernes, de 8 a.m. a 7 p.m., hora del Este.

### QUÉ NO CUBRE ESTA GARANTÍA

Esta garantía no cubre: el uso del producto con cualquier fin comercial (como servicios de limpieza, mantenimiento y de alquiler de equipos), el mantenimiento inadecuado del producto, los daños provocados por el uso indebido, caso fortuito, hechos de la naturaleza, vandalismo u otros actos que excedan del control de Hoover®, acciones u omisiones del propietario, uso fuera

del país en que el producto fue comprado inicialmente y reventa del producto por parte del propietario original. Esta garantía no cubre el retiro del producto, la entrega, el transporte ni las visitas a domicilio.

Esta garantía no se aplica a los productos comprados fuera de los Estados Unidos, incluidos sus territorios y posesiones, fuera de una tienda situada en una base militar de los EE. UU. ni fuera de Canadá. Esta garantía no cubre los productos comprados a una parte que no sea un minorista, concesionario o distribuidor autorizados de los productos de Hoover®.

### OTROS TÉRMINOS IMPORTANTES

Esta Garantía no es transferible ni puede cederse. Esta Garantía se registrará e interpretará de conformidad con las leyes del estado de Ohio. El Período de Garantía no se prorrogará en función de ningún reemplazo o reparación realizados en virtud de esta Garantía.

ESTA GARANTÍA ES LA ÚNICA GARANTÍA Y EL ÚNICO RECURSO QUE HOOVER® PROPORCIONA. TODAS LAS DEMÁS GARANTÍAS, EXPRESAS O IMPLÍCITAS, INCLUIDAS LAS GARANTÍAS DE COMERCIABILIDAD O APTITUD PARA UN FIN PARTICULAR, QUEDAN EXCLUIDAS. HOOVER NO SERÁ RESPONSABLE EN NINGÚN CASO POR NINGÚN DAÑO ESPECIAL, INDIRECTO, INCIDENTAL O MEDIATO DE NINGÚN TIPO O NATURALEZA CON RESPECTO AL PROPIETARIO O A CUALQUIER PARTE QUE REALICE UN RECLAMO A TRAVÉS DEL PROPIETARIO, YA SEA QUE SE BASE EN RESPONSABILIDAD CONTRACTUAL, NEGLIGENCIA, RESPONSABILIDAD EXTRACONTRACTUAL O RESPONSABILIDAD CIVIL OBJETIVA POR LOS PRODUCTOS, O EMERGENTE DE CUALQUIER OTRA CAUSA. Algunos estados no permiten la exclusión de los daños mediatos, por lo cual es posible que la exclusión mencionada no se aplique en su caso. Esta garantía le otorga derechos específicos; es posible que, además, tenga otros derechos que varían de un estado a otro.



# GUIDE D'UTILISATION

*Instructions d'utilisation et d'entretien*



[www.hoover.com](http://www.hoover.com)

## **MAX Extract**<sup>®</sup>

**Deep Cleaner**

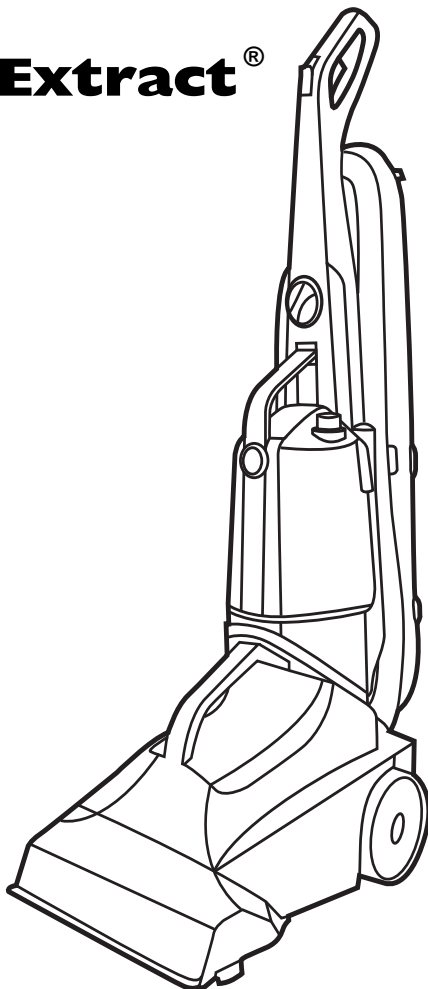

### **IMPORTANT : LIRE CES INSTRUCTIONS ATTENTIVEMENT AVANT D'UTILISER L'ASPIRATEUR.**

Vous avez des questions ou des inquiétudes? Veuillez appeler le service à la clientèle au  
1 800 9449200 du lundi au vendredi, de 8 h à 19 h (HNE).

**VEUILLEZ NE PAS RETOURNER CE PRODUIT AU MAGASIN.**

---

**L'UTILISATION DE CE PRODUIT À DES FINS COMMERCIALES INVALIDE  
LA PRÉSENTE GARANTIE.**

---

Merci d'avoir choisi un produit HOOVER<sup>MD</sup>.

Veuillez inscrire les numéros de modèle et de série COMPLETS dans les espaces fournis à cet effet

MODÈLE \_\_\_\_\_

CODE DE FABRICATION \_\_\_\_\_

Conseil: Il est recommandé de joindre votre reçu de caisse au guide de l'utilisateur, car une vérification de la date d'achat peut être effectuée avant toute réparation couverte par la garantie de votre produit HOOVER<sup>MD</sup>.

N'oubliez pas d'enregistrer votre produit en ligne, à l'adresse Hoover.com, ou par téléphone, au 1-800-944-9200.

**CODE DE FABRICATION**  
(Le numéro de modèle figure sur la partie inférieure du manche de l'appareil.)

## CONTENU

Consignes de sécurité importantes .....	3
Assemblage de l'aspirateur.....	5
Utilisation.....	6
Description de l'aspirateur.....	6
Les réservoirs.....	7
Nettoyage.....	9
Accessoires .....	12
Entretien.....	15
Buse.....	15
Brosses.....	15
Rangement.....	16
Lubrification.....	16
Dépannage.....	17
Aide-mémoire pratique.....	17
Service.....	18
Produits nettoyeurs.....	19
Garantie.....	20

### Pour obtenir de l'assistance :

Visitez notre site web à l'adresse [www.hoover.ca](http://www.hoover.ca). Cliquez sur le lien du localisateur de marchands autorisés Hoover<sup>MD</sup> pour trouver le marchand le plus près de chez vous, ou composez le 1 800 944 9200 pour écouter un message indiquant les adresses des marchands autorisés Hoover<sup>MD</sup> (é.-U. Seulement) ou pour parler à un représentant du service à la clientèle (de 8 h à 19 h, hne, du lundi au vendredi).

**VEUILLEZ NE PAS RETOURNER CE PRODUIT AU MAGASIN.**

# **CONSIGNES DE SÉCURITÉ IMPORTANTES RANGER ET CONSERVER CES INSTRUCTIONS**

Durant l'utilisation d'un appareil électrique, toujours respecter les précautions élémentaires, y compris les suivantes :

**LIRE TOUTES LES INSTRUCTIONS AVANT D'UTILISER CET APPAREIL.**

## **AVERTISSEMENT: AFIN DE REDUIRE AU MINIMUM LES RISQUES D'INCENDIE, DE CHOC ÉLECTRIQUE OU DE BLESSURES :**

- Assembler complètement avant l'utilisation.
- N'utiliser l'aspirateur qu'à la tension spécifiée sur la plaque signalétique située au dos de l'appareil.
- Ne pas laisser l'appareil sans surveillance lorsqu'il est branché. Le débrancher quand il n'est pas utilisé et avant d'en faire l'entretien.
- Utiliser cet appareil à l'intérieur seulement.
- Ne pas immerger. N'utiliser que sur des surfaces rendues humides par le processus de nettoyage ou pour ramasser de petits dégâts de liquides renversés.
- N'utiliser que les produits nettoyants de HOOVER conçus pour cet appareil.
- Ne pas permettre que l'appareil soit utilisé comme un jouet. Ce produit n'est pas conçu pour être utilisé par des enfants de 12 ans et moins. Exercer une étroite surveillance lorsque l'appareil est utilisé à proximité d'enfants. Pour éviter les risques de blessures ou de dommages, tenir le produit hors de la portée des enfants, et ne pas leur permettre de placer leurs doigts ou des objets dans les ouvertures.
- L'appareil doit être utilisé seulement comme indiqué dans ce manuel. Utiliser uniquement les accessoires et les produits recommandés par le fabricant.
- Ne pas utiliser l'appareil si la fiche ou le cordon est endommagé. Si l'aspirateur ne fonctionne pas adéquatement, s'il est tombé, a été endommagé, a été laissé à l'extérieur ou est tombé dans l'eau, l'expédier à un centre de réparation pour qu'il soit vérifié.
- Ne pas tirer l'appareil par le cordon, ne pas se servir du cordon comme poignée, ne pas fermer de portes sur le cordon et ne pas contourner des coins ou des rebords tranchants avec le cordon. Éviter de faire rouler l'appareil sur le cordon. Tenir le cordon éloigné des surfaces chaudes.
- Ne pas tirer sur le cordon pour débrancher l'appareil, mais plutôt sur la fiche.
- Ne pas manipuler la fiche ou l'aspirateur avec les mains mouillées.
- Ne pas insérer d'objets dans les ouvertures de l'appareil. Ne pas utiliser l'appareil si les orifices sont obstrués; retirer la poussière, la mousse, les cheveux ou tout ce qui pourrait réduire le débit d'air.
- Garder les cheveux, les vêtements amples, les doigts et toute autre partie du corps à l'écart des ouvertures et des pièces en mouvement.
- Éteindre toutes les commandes avant de débrancher l'appareil.
- Être très prudent pendant l'utilisation dans les escaliers. Ne pas déposer l'aspirateur sur les marches. Afin d'éviter les blessures ou les dommages et d'empêcher l'appareil de tomber, toujours placer l'appareil au bas de l'escalier. Ne pas placer l'appareil dans les escaliers ou sur un meuble, ce qui pourrait causer des blessures ou des dommages.
- Ne pas aspirer les liquides inflammables ou combustibles comme l'essence, ni utiliser l'appareil à proximité de ces matériaux.
- Ne brancher cet appareil qu'à une prise correctement mise à la terre. Voir la section « Consignes de mise à la terre ».
- Débrancher l'appareil avant de connecter l'accessoire SpinScrub®.

- N'aspirer aucune matière brûlante ou dégageant de la fumée, comme des cigarettes, des allumettes ou des cendres chaudes.
- Ne pas nettoyer au-dessus de prises électriques situées au sol.
- Do not use without filters or tanks in place.
- **MISE EN GARDE** : Cet appareil contient des produits chimiques reconnus par l'État de la Californie comme pouvant causer le cancer ou, entraîner des malformations congénitales ou d'autres troubles de la reproduction.

## MISE EN GARDE : POUR RÉDUIRE LES RISQUES DE DOMMAGES :

- Éviter de ramasser des objets durs ou aux arêtes tranchantes avec l'appareil. Ils peuvent endommager l'appareil.
- Ranger dans un endroit sec. Ne pas exposer l'appareil à des températures de gel.
- Ne pas utiliser d'objets aux arêtes tranchantes pour nettoyer le tuyau car cela risquerait de l'endommager.
- Pour réduire le temps de séchage, s'assurer de bien aérer l'espace nettoyé lorsque cet appareil est utilisé avec des détergents ou d'autres produits nettoyants.
- Pour éviter d'aplatir les fibres de la moquette ou de la salir de nouveau, éviter tout contact avec la moquette jusqu'à ce qu'elle soit sèche. Garder les enfants et les animaux de compagnie éloignés de la moquette jusqu'à ce qu'elle soit sèche.
- Ne pas ranger l'extracteur avec de la solution nettoyante encore présente dans le réservoir.
- Le fait de rester sur place alors que l'appareil est en marche peut causer des dommages.
- Ne pas laisser l'appareil au même endroit avec les brosses en position de marche pendant de longues périodes de temps.

## CONSIGNES DE MISE À LA TERRE

Cet appareil doit être mis à la terre. En cas de défectuosité ou de bris, la mise à la terre fournit un espace de moindre résistance au courant électrique afin de réduire le risque de choc électrique. Cet appareil est doté d'un cordon muni d'un conducteur de mise à la terre de l'équipement (C) et d'une fiche de mise à la terre (A). La fiche doit être branchée dans une prise appropriée (B) adéquatement installée et mise à la terre conformément à tous les codes et ordonnances locaux.

**AVERTISSEMENT:** Un branchement inadéquat du conducteur de mise à la terre de l'appareil peut entraîner un risque de choc électrique. Si vous n'êtes pas certain si la prise est correctement mise à la terre, consulter un électricien ou un technicien qualifié. Ne pas modifier la fiche fournie avec l'appareil. Si la fiche ne convient pas à la prise, faites installer une prise adéquate par un électricien qualifié. Cet appareil est conçu pour être utilisé sur un circuit d'un calibre nominal de 120 volts et est doté d'une fiche de mise à la terre qui ressemble à la fiche (A) illustrée. Un adaptateur temporaire (D) peut être utilisé pour brancher cette fiche à une prise bipolaire (E) si une prise adéquatement mise à la terre n'est pas disponible. L'adaptateur temporaire ne doit être utilisé que jusqu'à ce qu'une prise adéquatement mise à la terre (B) soit installée par un électricien qualifié. La patte rigide ou le taquet de couleur verte ou autre élément semblable (F) lié à l'adaptateur doit être branché à une masse permanente (G) comme un couvercle de boîte à prises adéquatement mis à la terre. Chaque fois qu'un adaptateur est utilisé, il doit être maintenu en place par une vis en métal.

Remarque : Au Canada, l'usage d'un adaptateur temporaire n'est pas permis par le Code canadien de l'électricité.

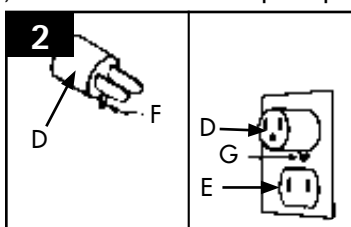
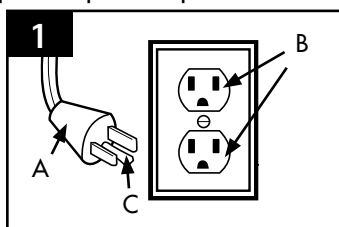

# 1. ENSAMBLADO DE LA ASPIRADORAN

## CONTENU DE L'EMBALLAGE

- A. Base, tuyau et réservoir d'eau sale amovible.
- B. Poignée supérieure
- C. Boulon du manche (situé dans la poignée de l'appareil)
- D. Assemblage de la brosse 66 SpinScrub<sup>MD</sup> / Assemblage de la brosse 70 SpinScrub<sup>MD</sup> (assemblé à l'appareil)
- E. Buse pour escaliers/meubles (assemblé à l'appareil)
- F. Accessoire portatif SpinScrub<sup>®</sup>\*
- G. Réservoir d'eau propre supérieur / Poignée de transport
- H. Plancher\* (assemblé à l'appareil)
- I. Bouteille de détergent

Retirer toutes les pièces de l'emballage.

Avant d'éliminer les matériaux d'emballage, s'assurer qu'aucune des pièces illustrées ne manque.

\*Seulement sur certains. Les accessoires non compris avec votre modèle peuvent être achetés séparément sur le site [www.hoover.com](http://www.hoover.com).

1.1

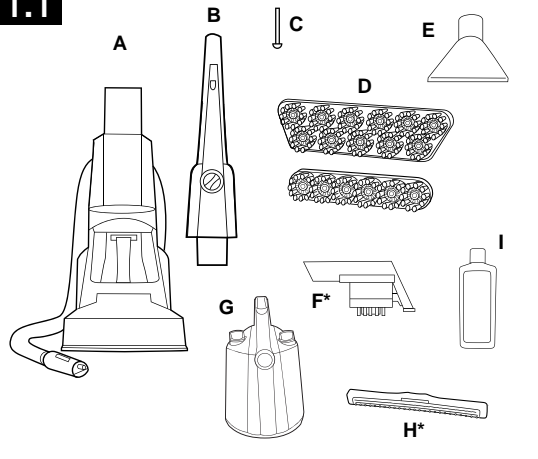

**NOTA : Utiliser un tournevis cruciforme (Philips) pour effectuer l'assemblage.**

## FIXER LE MANCHE

Le manche est livré avec le boulon vissé en place. Retirer le boulon.

1.2 Insérer le manche dans la base de l'aspirateur. Appuyer fermement.

1.3 Insérer le boulon. Resserrer avec un tournevis.

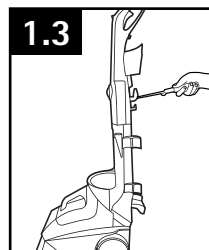
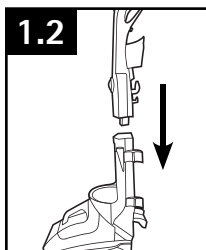

## REPLACER LE RÉSERVOIR SUPÉRIEUR

1.4 Placer le bas du réservoir sur l'aspirateur.

1.5 Pousser la partie supérieure du réservoir pour la verrouiller en place.

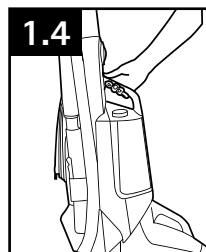

## RANGER LE TUYAU

1.6 Enrouler le tuyau derrière l'appareil. Insérer la poignée du tuyau dans l'orifice.

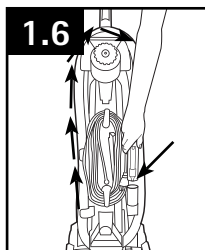

## STOCKAGE DE CORDE

1.7 Enrouler le cordon autour des crochets pour le ranger facilement. Fixer l'extrémité de la fiche au cordon.

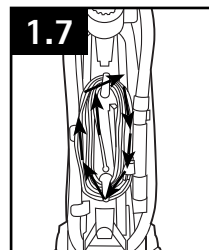

Le modèle d'aspirateur peut varier de celui illustré.

## RANGEMENT DES ACCESSOIRES EN OPTION

1.8 Ranger les accessoires à l'arrière de la shampouineuse, tel qu'illustré.

- A. Buse pour escaliers/ meubles\* Accessoire pour planchers sans moquette
- B. Accessoire portatif SpinScrub®\*
- C. Racloir pour planchers durs\*

\*Seulement sur certains

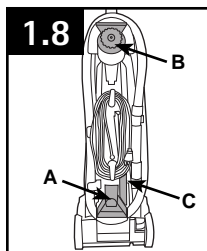

## 2. UTILISATION

### DESCRIPTION DE L'ASPIRATEUR

1. Poignée
2. Bouton Clean Surge\*
3. Gâchette pour l'application de solution
4. Interrupteur ON/OFF (marche/arrêt)
5. Commutateur du mode de rinçage
6. Accessoire portatif SpinScrub®\*
7. Poignée de transport
8. Réservoir d'eau
9. Contenant de détergent
10. Poignée du réservoir de récupération
11. Réservoir de récupération
12. Sélecteur de mode SpinScrub®
13. Brosses latérales\*
14. Buse
15. Crochet pour cordon : Le crochet rotatif supérieur permet un dégagement rapide du cordon.
16. Tuyau
17. Buse pour escaliers/meubles\* Accessoire pour planchers sans moquette
18. Pédale de déblocage du manche
19. Roues qui n'égratignent pas\*
20. Racloir pour planchers durs\*

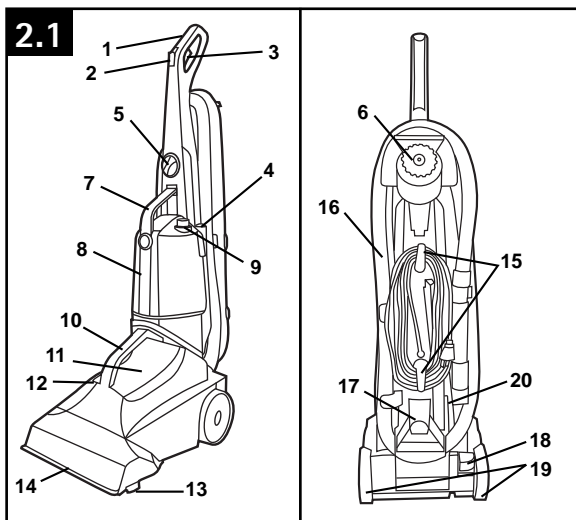

\*Seulement sur certains. Les accessoires non compris avec votre modèle peuvent être achetés séparément sur le site [www.hoover.com](http://www.hoover.com) ou au centre de service HOOVER<sup>MD</sup> de votre région.

### INTERRUPTEUR ON/OFF (marche/arrêt)

Pour mettre l'aspirateur en marche (ON), pousser l'interrupteur vers le bas.

Pour éteindre l'aspirateur (OFF), pousser l'interrupteur vers le haut.

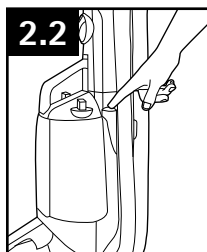

### PÉDALE DE DÉBLOCAGE DU MANCHE

Peser sur la pédale (A) pour abaisser le manche en position de fonctionnement. Le manche ne s'enclenche pas dans une seule position fixe, il dispose d'un certain jeu facilitant l'utilisation.

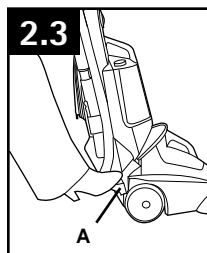

## TRANSPORT

2.4 Pour déplacer l'aspirateur d'une pièce à l'autre, placer le manche en position verticale, incliner l'aspirateur vers l'arrière pour le faire reposer sur ses roues arrière, puis le pousser vers l'avant.

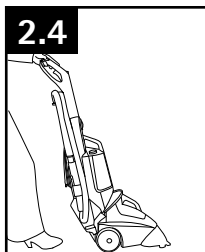

## POIGNÉE DE TRANSPORT

2.5 L'aspirateur peut également être soulevé par la poignée supérieure du réservoir d'eau propre, comme illustré. Veillez à ce que le réservoir soit bien maintenu en place par le loquet.

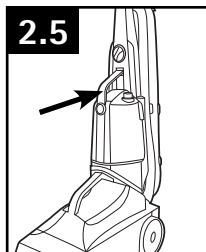

## SÉLECTEUR DE MODE SPINSCRUB® (Seulement sur certains)

La shampoineuse est dotée de trois réglages de vitesse pour le rouleau-brosse agitateur.

Faire glisser le sélecteur jusqu'au réglage désiré avant de commencer le nettoyage.

SPILL PICK UP (ramassage de liquides renversés) – mode sous lequel les brosses sont désactivées

(OFF) pour le ramassage de liquides renversés ou le nettoyage de moquettes ou de planchers durs sans l'utilisation des brosses.

POWER SCRUB (récuprage à haute puissance) – les brosses tournent à la vitesse maximale pour le nettoyage de moquettes.

GENTAL SCRUB – pour les moquettes fragiles et les planchers durs.

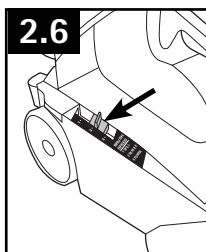

## LES RÉSERVOIRS: RÉSERVOIR D'EAU (réservoir supérieur)

2.7 Le réservoir d'eau (C) contient l'eau qui sera mêlée. Le réservoir d'eau propre (C) contient l'eau qui servira à nettoyer ou à rincer la moquette ou le plancher.

Le contenant de détergent (D) est fixé à l'intérieur du réservoir d'eau de façon permanente. Il contient le détergent qui est mélangé avec l'eau.

### Remplissage

2.8 Pour retirer le réservoir, appuyer sur le bouton de la poignée du réservoir, puis tirer vers l'avant.

2.9 Remplir le réservoir (E) d'eau chaude du robinet.

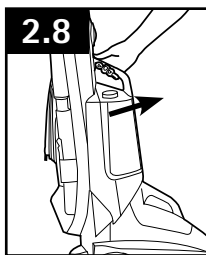
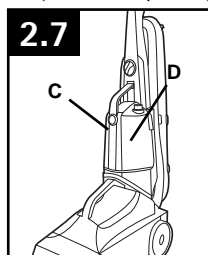

**⚠ MISE EN GARDE ⚠**

Ne pas remplir d'eau plus chaude que 140 °F (60 °C)

2.10 Remplir le contenant de détergent (F) avec la solution nettoyante MaxExtract<sup>MC</sup> de Hoover<sup>MD</sup> pour les moquettes et les tissus d'ameublement ou avec tout autre détergent de Hoover. Remplacer les bouchons des contenants et les serrer. Si un détergent ordinaire est utilisé, remplir le réservoir à détergent complètement. Si un détergent concentré (2 x) est utilisé, remplir le réservoir avec du détergent jusqu'à la ligne de remplissage, puis remplir le reste du réservoir avec de l'eau.

2.11 Placer le bas du réservoir sur l'appareil, et pousser la partie supérieure du réservoir pour la verrouiller en place.

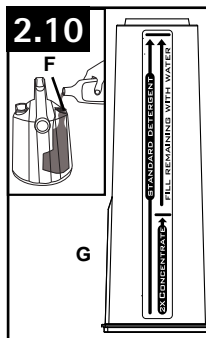
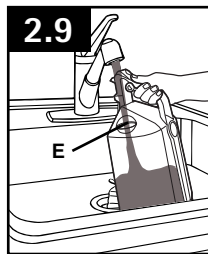

## • IMPORTANT •

Le réservoir pivote vers l'arrière de l'appareil. Pousser sur le haut du réservoir et sur sa poignée tout en soutenant l'arrière de l'aspirateur avec l'autre main.

## ▲ AVERTISSEMENT

N'utiliser que les produits nettoyants de HOOVER<sup>MD</sup> conçus pour cet appareil. (Consulter la section « Produits nettoyants » du présent guide pour obtenir de plus amples renseignements.) Ces produits sont spécialement conçus pour être utilisés avec cet appareil de nettoyage. Ces produits sont spécialement conçus pour être utilisés avec votre aspirateur. Les solutions nettoyantes d'autres marques peuvent causer des dommages à l'appareil et entraîner l'annulation de la garantie.

continued >>

## Remplissage (continu)

S'assurer que le réservoir est solidement fixé en place.

2.12 Il est possible qu'il y ait une petite quantité d'eau (indiquée par des flèches) sur la base quand vous retirez le réservoir de l'appareil. Cela est normal.

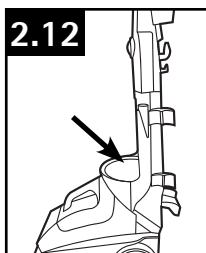

## ⚠ MISE EN GARDE ⚠

Les détergents contiennent des surfactants anioniques et non ioniques. Éviter tout contact avec les yeux et la peau. En cas de contact oculaire, rincer les yeux à l'eau froide pendant 15 minutes. En cas de contact avec la peau, laver la peau à l'eau. Si l'irritation persiste, consulter un médecin.

## ⚠ AVERTISSEMENT ⚠

Certains nettoyants à base d'oxygène, comme OxiClean\* et TuffOxi\*\*, endommageront le contenant de détergent (A), le réservoir d'eau (B) ou le réservoir de récupération (C) de votre aspirateur SteamVac®.

N'utiliser que le détergent Oxy de HOOVER® pour ce type de nettoyage.

\*OxiClean est une marque déposée d'Orange Glo International, Inc.

\*\*TuffOxi est une marque de commerce de Tuff Products for Pets

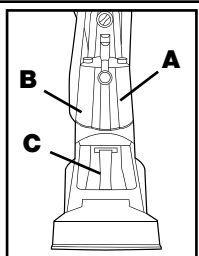

## RÉSERVOIR DE RÉCUPÉRATION

(réservoir inférieur)

### ⚠ MISE EN GARDE ⚠

Ne pas transporter l'appareil par la poignée - de ce réservoir, sans quoi vous pourriez vous blesser.

Le réservoir de récupération contient la solution souillée ramassée sur la surface nettoyée.

Quand le réservoir de récupération est plein, la fonction d'arrêt automatique se déclenche et la succion s'arrête (voir la page 8). À ce moment, le réservoir doit être vidé.

### Comment le nettoyer

Éteindre l'aspirateur et le débrancher de la prise électrique.

2.13 Retirer le réservoir d'eau sale de l'appareil.

2.14 Vider le réservoir d'eau sale en retirant le bouchon du bec à versement rapide.

2.15 Pour nettoyer le réservoir, soulever le loquet du couvercle (A) de nettoyage et retirer le couvercle (B). Rincer l'intérieur et laisser sécher.

2.16 Vérifier que la porte située dans le couvercle bouge librement (C). Vérifier que le poussoir bouge librement (D). Nettoyer après l'utilisation.

2.18 Retirer la peluche et les débris des filtres à peluche (E).

2.17 Fixer le réservoir à eau sale (F).

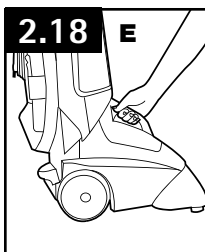
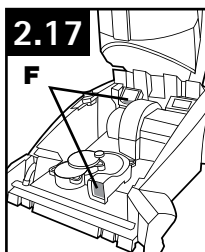
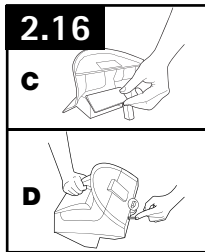
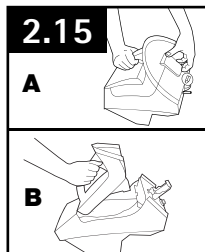
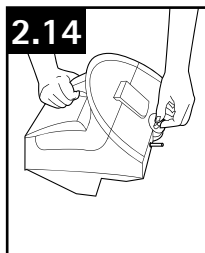
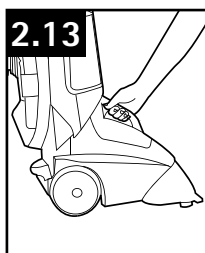

**Le modèle d'aspirateur peut varier de celui illustré.**



## FONCTION D'ARRÊT AUTOMATIQUE

Quand le réservoir de récupération (réservoir inférieur) est plein, le mécanisme d'arrêt automatique arrête l'action de succion de l'aspirateur (la succion sera considérablement réduite).

2.19 À ce moment, le disque flottant jaune remontera jusqu'au couvercle du réservoir de récupération (B). L'aspirateur ne ramassera plus le liquide et le moteur émettra un son nettement plus aigu.

Si cette situation se produit, éteindre l'appareil et vider le réservoir de récupération avant de continuer à utiliser l'aspirateur.

Vérifier aussi le réservoir d'eau; il pourrait avoir besoin d'être rempli.

Ne pas utiliser si le flotteur et le dispositif de retenue du flotteur ne sont pas en place. En cas de bris, ou si l'un de ces éléments n'est pas correctement placé, apporter l'aspirateur dans un détaillant autorisé pour le faire réparer.

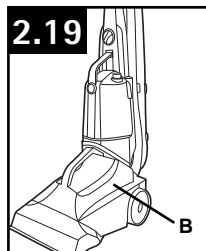

## 3. NETTOYAGE

### AVANT DE COMMENCER LE NETTOYAGE

a. Bien passer l'aspirateur - Pour le tapis, utiliser un aspirateur HOOVER<sup>MD</sup> doté d'un rouleau brosse agitateur pour obtenir les meilleurs résultats possibles. Passer l'aspirateur sur les meubles à l'aide d'un aspirateur doté d'une buse pour meubles. Utiliser un suceur plat pour nettoyer les capitons et les plis.

### • IMPORTANT •

Ne pas utiliser l'aspirateur comme aspirateur à sec.

b. Pour les meubles, vérifier le code de nettoyage du tissu - N'utiliser votre aspirateur de HOOVER<sup>MD</sup> que si le tissu de revêtement des meubles porte le code « W » (nettoyage humide) ou « S/W » (nettoyage aux solvants/à sec ou nettoyage humide). Ne pas nettoyer les tissus portant le code « S » (nettoyage aux solvants/à sec seulement). Si le tissu de vos meubles ne porte pas de code de nettoyage, consulter un professionnel.

c. Vérifier la solidité de la couleur - Humecter un chiffon absorbant blanc avec la solution. Sur une petite surface hors de vue, frotter doucement le tissu avec le chiffon mouillé. Attendre dix minutes et vérifier si une décoloration ou un dégorgeement de couleur se produit à l'aide d'un essuie-tout en papier ou d'un chiffon blanc. Si la surface comporte plus d'une couleur, faire cette vérification pour chacune d'elle.

d. Pour le nettoyage de tout le plancher, déplacer les meubles hors de la zone à nettoyer (il est possible que cela ne soit pas nécessaire si seules les zones très passantes doivent être nettoyées). Placer du papier d'aluminium ou du papier ciré sous les pattes des meubles trop lourds pour être déplacés. Cela empêchera les finis de bois de tacher la moquette. Épingler les volants des meubles et les rideaux.

e. Prétraiter les taches et les zones très passantes avec le nettoyant en vaporisateur pour taches de HOOVER<sup>MD\*</sup> - Suivre les directives sur la bouteille.  
f. Pour prévenir les taches, utiliser une pellicule de plastique ou du papier aluminium pour protéger les surfaces de bois contre un éclaboussement d'eau éventuel.

g. Pour éviter de détremper et ainsi d'endommager les planchers de bois sous les tapis/ moquettes, déplacer les tapis/moquettes et les poser sur une surface qui n'est pas en bois ou placer un matériau résistant à l'eau (comme un plastique) avant de nettoyer.

\*Vendu séparément s'il n'est pas inclus avec votre modèle.

## NETTOYAGE DE MOQUETTES

Lire les instructions de la section « Avant de commencer le nettoyage ».

Remplir le réservoir d'eau propre conformément aux instructions illustrées sur la figure 2.9.

Remplir le contenant de détergent avec la solution nettoyante de Hoover<sup>MD</sup>, conformément aux instructions illustrées sur les figure 2.10.

Sélectionner le mode SpinScrub<sup>®</sup> approprié (Fig. 2.6).

Essuyer vos mains et brancher le cordon dans une prise électrique adéquatement mise à la terre.

### • IMPORTANT •

Ne pas nettoyer au-dessus de prises électriques situées au sol.

Ne pas nettoyer au dessus de prises électriques situées au sol.

Pour éviter de marcher sur une moquette humide, commencer par nettoyer la zone la plus éloignée de la porte ou du chemin vers l'évier où les réservoirs seront vidés et remplis.

Peser sur la pédale de déblocage du manche et abaisser le manche en position de fonctionnement.

### Étape 1

#### POUR LES MODÈLES SANS FONCTION D'AUTO-RINÇAGE

3.1 Mettre l'interrupteur de réglage du mode de rinçage à Wash/Rinse (lavage rinçage).

3.2 Serrer la gâchette pour vaporiser la solution nettoyante et pousser lentement l'aspirateur vers l'avant (équivalent à un passage humide).

Continuer de serrer la gâchette et ramener lentement l'aspirateur vers vous (deuxième passage humide).

#### POUR LES MODÈLES AVEC FONCTION D'AUTORINÇAGE (Seulement sur certains)

3.1a Mettre l'interrupteur de réglage du mode de rinçage à Wash/Rinse. (lavage rinçage) (Auto Rinse<sup>MC</sup> en option).

3.2a Serrer la gâchette pour vaporiser la solution nettoyante et pousser lentement l'aspirateur vers l'avant (équivalent à un passage humide).

Continuer de serrer la gâchette et ramener lentement l'aspirateur vers vous (deuxième passage humide). L'aspirateur rince la moquette au deuxième passage (en mode Auto Rinse seulement).

### • IMPORTANT •

Pour vous assurer d'un rinçage adéquat, il est important de passer vers l'avant et vers l'arrière sur la même surface.

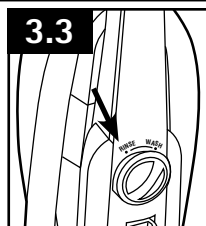
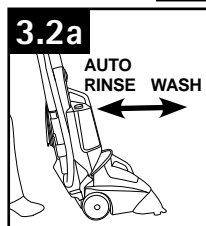
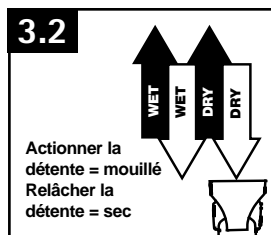
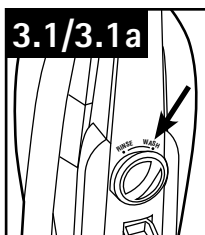

### Étape 2

Relâcher la gâchette et pousser lentement l'aspirateur vers l'avant, par dessus la zone que vous venez de vaporiser avec la solution (passage à sec). Ramener ensuite lentement l'aspirateur vers vous sans serrer la gâchette (passage à sec). Continuer de faire des passages à sec jusqu'à ce qu'il ne soit possible de voir que peu d'eau passer à travers du couvercle du réservoir de récupération.

Pour obtenir de meilleurs résultats, passer la shampooineuse en lignes droites parallèles. Chevaucher les passages de 1 po (2,5 cm) afin d'éviter les marques.

Maintenir la buse à plat sur le sol tant pour les passages vers l'avant que vers l'arrière.

3.3 Pour rincer la moquette à l'eau seulement, mettre le commutateur du mode de rinçage en mode Wash/Rinse (rinçage). Répéter le mouvement de nettoyage. Sous ce mode, le rinçage sera effectué tant pour les passages vers l'avant que vers l'arrière.

Pour les zones très sales, répéter le mouvement de nettoyage. Éviter de saturer la moquette, tel qu'il est indiqué. Il est préférable d'alterner entre des passages humides et à sec, tel qu'indiqué ci-dessus.

Pour obtenir les meilleurs résultats de nettoyage possibles et pour accélérer le séchage de la moquette, terminer par des passages à sec supplémentaires. (Continuer de faire des passages à sec jusqu'à ce qu'il ne soit possible de voir que peu d'eau passer à travers le couvercle du réservoir d'eau sale.)

Vider le réservoir d'eau sale lorsque le son du moteur devient plus aigu et que la force de succion de l'aspirateur diminue (voir « Arrêt automatique », fig. 2.19).

Après avoir terminé le nettoyage, suivre les instructions de la section « Après le nettoyage » à la page 12.

### • IMPORTANT •

Pour éviter de saturer la moquette, ne pas faire plus de 4 passages humides par zone. Toujours terminer par des passages à sec.

## BOUTON CLEAN SURGE<sup>MC</sup>

### (sur certains modèles)

Le bouton Clean Surge<sup>MC</sup> peut servir à appliquer une quantité supplémentaire de solution pour le nettoyage de taches tenaces ou de zones particulièrement sales sur la moquette.

Pour utiliser cette fonction, appuyer sur le bouton Clean Surge<sup>MC</sup> tout en serrant la gâchette pour l'application de solution. Pour la vaporisation normale de la solution, relâcher le bouton et maintenir enfoncée la gâchette pour l'application de solution.

## RAMASSAGE DE LIQUIDES RENVERSÉS

La shampouineuse HOOVER<sup>MD</sup> peut également servir à ramasser de petits dégâts liquides (un gallon ou moins; ne jamais ramasser les dégâts de plus de 1/8 po de profondeur) sur une moquette. Ne pas plonger l'appareil dans un liquide.

Régler le sélecteur de mode SpinScrub<sup>MD</sup> en position SPILL PICK-UP (ramassage de liquides renversés), puis placer la buse pour plancher devant le liquide renversé. Passer la buse très lentement au-dessus du dégât liquide en ne faisant qu'aspirer pour commencer.

Une fois terminé, suivre les instructions de la section « Après le nettoyage ».

### ⚠ MISE EN GARDE ⚠

Ne pas utiliser l'aspirateur Carpet<sup>MC</sup> pour ramasser des liquides inflammables ou combustibles ou des produits chimiques.

## NETTOYAGE DES PLANCHERS DURS

### Installation du racloir pour le nettoyage des planchers durs

(Seulement sur certains)

### ⚠ MISE EN GARDE ⚠

Pour réduire les risques de blessures causées par des pièces en mouvement, débrancher l'appareil avant d'en effectuer l'entretien.

Pour prévenir les fuites, retirer le réservoir d'eau (fig. 2.8) et le réservoir de récupération (fig. 2.13). Mettre les réservoirs de côté (ne pas les mettre sur un meuble).

Mettre le manche en position verticale, puis incliner l'aspirateur de façon à ce que le manche repose au sol.

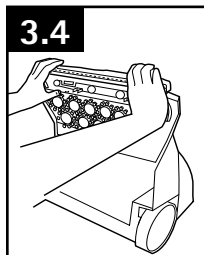

3.4 Positionner le racloir, le grand rebord vers le haut, au bas du suceur de manière à l'enclencher en place. S'assurer que les côtés extérieurs sont fermement appliqués contre le suceur.

Retirer le racloir pour reprendre le nettoyage de moquettes.

Lire les instructions de la section « Avant de commencer le nettoyage » à la page 9.

### ⚠ MISE EN GARDE ⚠

Ne pas utiliser l'aspirateur sur les parquets en bois dur non imprégné.

Pour éviter d'endommager les planchers en bois, suivre les recommandations du fabricant en matière de nettoyage.

Si vous utilisez l'aspirateur sur des planchers en bois imprégné, en inspecter la surface pour s'assurer qu'il ne présente pas un fini usé, des parties non vernies ou des joints séparés. Il n'est pas recommandé d'utiliser l'aspirateur sur un plancher en bois présentant l'une de ces conditions.

Continue>>

1. Remplir le réservoir d'eau conformément aux instructions illustrées sur les figure 2.9.
2. Remplir le contenant de détergent avec la solution nettoyante pour planchers durs de HOOVER<sup>MD</sup>, conformément aux instructions illustrées sur la figure 2.10.
3. Mettre le sélecteur SpinScrub à SPILL PICK-UP.
4. Essuyer vos mains et brancher le cordon dans une prise électrique adéquatement mise à la terre.
5. Peser sur la pédale de déblocage du manche et abaisser le manche en position de fonctionnement.
6. Mettre le commutateur du mode de rinçage en mode Wash/Rinse (lavage/rinçage) (ou mode Wash/Auto Rinse<sup>MC</sup> en option). Mettre l'aspirateur en marche (ON).
7. Pour vaporiser la solution, appuyer sur la gâchette. Passer lentement l'aspirateur vers l'avant puis vers l'arrière sur la zone à nettoyer. L'eau et le détergent seront vaporisés lorsque vous passerez l'aspirateur vers l'avant. Sur les modèles à rinçage automatique, un rinçage à l'eau seulement se déclenchera automatiquement pendant la passe arrière.
8. Pour ramasser la solution souillée, relâcher la gâchette et passer lentement l'appareil sur la zone

où la solution vient d'être vaporisée. Utiliser des mouvements de va et vient.

9. Si vous désirez rincer le plancher, mettre le commutateur du mode de rinçage à Wash/Rinse (rinçage).

Répéter les étapes 7 et 8. Ce réglage permet de rincer le plancher avec de l'eau seulement en effectuant des mouvements de va et vient.

Le rinçage n'est pas nécessaire, mais il contribuera à enlever les résidus de détergent du plancher.

10. Vider le réservoir de récupération lorsque le son du moteur devient plus aigu et que la force de succion de l'aspirateur diminue (voir « Arrêt automatique », fig. 2.19).

11. Une fois le nettoyage terminé, suivre les instructions de la section « Après le nettoyage » à la page 12.

Débrancher l'aspirateur et retirer le raclor de la buse. Rincer le raclor à l'eau propre. (Voir la figure 2.13 - 2.17)

## APRÈS LE NETTOYAGE

Laisser à la moquette ou au meuble le temps de sécher. Pour éviter d'aplatir les fibres de la moquette ou de la salir de nouveau, garder les enfants et les animaux de compagnie loin de la surface jusqu'à ce qu'elle soit complètement sèche. S'il est nécessaire de marcher sur une moquette humide, placer des serviettes ou des chiffons blancs sur les zones où les personnes passeront.

Si les meubles doivent être remis en place avant que la moquette soit sèche, placer une pellicule de plastique ou du papier d'aluminium sous les pattes des meubles afin que les glissières métalliques ou les finis de bois ne tachent pas la moquette.

Vider les réservoirs, rincer à l'eau propre et laisser

sécher à l'air. Rincer le couvercle du réservoir de récupération et le laisser sécher à l'air.

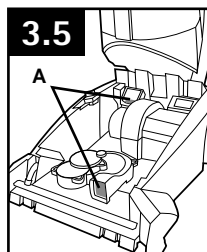

### • IMPORTANT •

3.5 Pour assurer le rendement optimal de l'appareil, retirer la buse (fig. 5.1), vérifier les filtres (A) situés à l'intérieur de la base de l'appareil et retirer la peluche et les débris.

## 4. ACCESSOIRES

### ACCESSOIRES

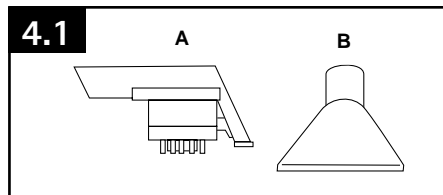

A. L'accessoire portatif SpinScrub<sup>®</sup> (Seulement sur certains) comporte des brosses rotatives permettant un récurage supplémentaire sur les petites moquettes, les escaliers recouverts de moquette et les meubles. Pour certains modèles, le module de brosses peut être retiré pour la conversion en module de récurage. (Seulement sur certains)

B. La buse pour escaliers/meubles comporte une brosse intégrée qui effectue l'action de récurage parfois nécessaire pour l'élimination des taches.

## ACCESSOIRE PORTATIF SPINSCRUB®

(Seulement sur certains)

4.2 Pour retirer l'accessoire portatif SpinScrub<sup>MD</sup>, tirer l'accessoire vers le haut et vers l'extérieur.

Pour le replacer, effectuer cette étape à l'inverse.

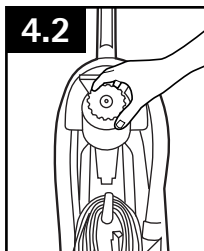

## FIXATION DES ACCESSOIRES

### ⚠ MISE EN GARDE ⚠

Pour réduire les risques de blessures causées par des pièces en mouvement, débrancher l'appareil avant d'insérer l'accessoire portatif SpinScrub<sup>MD</sup>. Ne pas utiliser pour toiletter un animal.

Mettre le manche en position verticale, puis retirer le tuyau du support. Éteindre l'appareil et le débrancher de la prise de courant.

Tous les accessoires se fixent au tuyau de la même façon :

4.3 Fixer l'accessoire au tuyau en le faisant glisser sur le connecteur jusqu'à ce que la languette (G) le maintienne solidement en place.

À l'aide de votre pouce, pousser vers l'avant et vers le haut sur la languette de fixation (H) pour enlever l'accessoire.

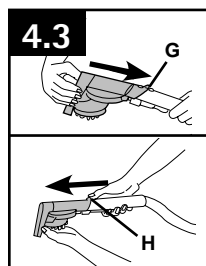

## NETTOYAGE D'ESCALIERS RECOUVERTS DE MOQUETTE

Lire les instructions de la section « Avant de commencer le nettoyage » à la page 9.

Mettre le manche en position verticale. Le rouleau brossage agitateur ne tournera pas tant que le manche sera en position verticale.

Remplir le réservoir d'eau en suivant les instructions des figures 2.9.

Remplir le contenant de détergent avec la solution nettoyante pour moquettes/meubles de HOOVER<sup>MD</sup> conformément aux instructions de la figure 2.10.

Fixer l'accessoire à l'extrémité du tuyau.

Ne pas pointer les accessoires vers des personnes ou des animaux.

### ⚠ AVERTISSEMENT ⚠

Être très prudent pendant l'utilisation dans les escaliers. Ne pas déposer l'aspirateur sur les marches. Afin d'éviter les blessures ou les dommages et d'empêcher l'appareil de tomber, toujours placer l'appareil au bas de l'escalier. Ne pas placer l'appareil dans les escaliers ou sur un meuble, ce qui pourrait causer des blessures ou des dommages.

Essuyer vos mains et brancher le cordon dans une prise électrique adéquatement mise à la terre.

Mettre le commutateur du mode de rinçage en mode WASH (lavage). Mettre l'appareil en marche.

**Le modèle d'aspirateur peut varier de celui illustré.**

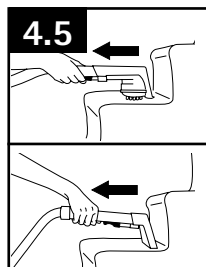
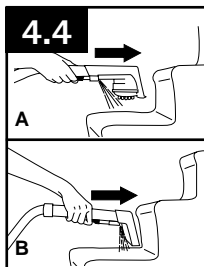

4.4 Pré vaporiser l'escalier recouvert de moquette en tenant l'accessoire (A) ou (B) à environ 1 po (2,5 cm) au dessus de la moquette et en le poussant vers l'avant tout en appuyant sur la gâchette (correspond à un passage humide).

Positionner l'accessoire sur la contremarche et l'enfoncer légèrement dans la moquette. Appuyer sur la gâchette et passer de nouveau lentement l'accessoire sur la moquette (deuxième passage humide). Relâcher la gâchette à la fin du passage.

4.5 Soulever l'accessoire, puis l'appuyer de nouveau sur la contremarche. Ramener lentement l'accessoire vers soi, sans appuyer sur la gâchette (passage à sec). Consulter la section « Après le nettoyage » pour obtenir de plus amples renseignements.

**Continuez>**

Chevaucher les passages de ½ po (1,3 cm) afin d'éviter les marques.

Il est préférable d'alterner entre des passages humides et à sec, tel qu'indiqué ci dessus. Terminer avec des passages à sec supplémentaires pour accélérer le séchage de la moquette.

Pour éviter de saturer la moquette, ne pas faire plus de 4 passages humides par zone. Toujours terminer par des passages à sec.

Si un nettoyage supplémentaire est requis, attendre que la moquette soit complètement sèche avant d'utiliser l'accessoire de nouveau.

Vider le réservoir de récupération lorsque le son du moteur devient plus aigu et que la force de succion de l'aspirateur diminue (voir « Arrêt automatique », fig. 2.19).

Une fois le nettoyage terminé, vider le réservoir d'eau propre, laver et rincer le réservoir d'eau sale, et laisser sécher à l'air. Consulter la section « Après le nettoyage » pour obtenir de plus amples renseignements.

## NETTOYAGE DE MEUBLES

Lire les instructions de la section « Avant de commencer le nettoyage » à la page 9.

S'assurer de vérifier le code de nettoyage figurant sur le tissu qui recouvre vos meubles. N'utiliser l'aspirateur qu'avec des tissus portant le code « W » ou « W/S ».

Mettre le manche en position verticale. Le rouleau brosse agitateur ne tournera pas tant que le manche sera en position verticale.

Remplir le réservoir d'eau en suivant les instructions des figure 2.9.

Remplir le contenant de détergent avec la solution nettoyante de HOOVER<sup>MD</sup>, conformément aux instructions illustrées sur la figure 2.10. Ne pas utiliser la solution nettoyante pour planchers durs pour nettoyer des meubles.

Fixer l'accessoire à l'extrémité du tuyau.

Ne pas pointer les accessoires vers des personnes ou des animaux.

Essuyer vos mains et brancher le cordon dans une prise électrique adéquatement mise à la terre.

Mettre le commutateur du mode de rinçage en mode WASH (lavage). Mettre l'appareil en marche.

4.6 Appuyer doucement sur le tissu avec l'accessoire. Appuyer sur la gâchette et passer lentement la buse sur le tissu.

Chevaucher les passages de ½ po (1,3 cm) afin d'éviter les marques.

Effectuer des passages supplémentaires sans appuyer sur la gâchette pour enlever davantage d'humidité.

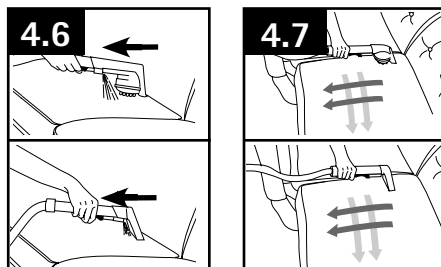

Pour nettoyer dans les coins ou les plis, soulever l'accessoire à ½ po (1,3 cm) du tissu et appuyer sur la gâchette pour l'application de solution.

Aspirer la solution avec l'accessoire sans appuyer sur la gâchette.

4.7 Pour les surfaces très sales, il peut être nécessaire de répéter le processus de nettoyage. Faire des tracés en croix par rapport aux passages initiaux, et chevaucher chaque passage.

Ne pas faire plus de deux passages humides à un même endroit afin d'éviter que la surface ne soit trop mouillée, ce qui pourrait endommager le tissu.

Si un nettoyage supplémentaire est requis, attendre que le tissu soit complètement sec avant d'utiliser l'accessoire de nouveau.

Vider le réservoir de récupération lorsque le son du moteur devient plus aigu et que la force de succion de l'aspirateur diminue (voir « Arrêt automatique », fig. 2.19).

Une fois le nettoyage terminé, vider le réservoir d'eau propre, laver et rincer le réservoir d'eau sale, et laisser sécher à l'air.

## 5. ENTRETIEN

Il est recommandé de vous familiariser avec les tâches d'entretien; l'utilisation et l'entretien appropriés de l'appareil assureront son bon fonctionnement.

Toute autre tâche d'entretien doit être confiée à un représentant de service autorisé.

### LA BUSE : Quand le nettoyer

Si des peluches ou d'autres débris s'accumulent dans la buse, ils peuvent être retirés pour le nettoyage.

Éteindre l'appareil et le débrancher de la prise de courant.

Retirer les deux réservoirs comme l'indique la figure 2.13. Mettre le manche en position verticale, puis incliner l'aspirateur de façon à ce que le manche repose au sol.

5.1 Tirer sur la languette (A) située à l'arrière du suceur, puis tirer vers l'avant pour retirer.

5.2 Pour replacer la buse, aligner les languettes (B) de la buse avec les trous (C) sur l'aspirateur. Faire glisser les languettes dans les trous.

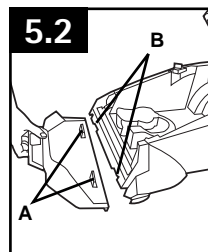
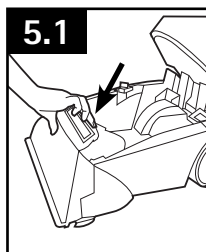

Faire glisser entièrement la buse sur l'aspirateur. Appuyer sur la buse pour enclencher la languette arrière.

Replacer le réservoir de récupération.

La buse doit être dans la bonne position pour que le réservoir de récupération fonctionne correctement.

### BROSSES : Changement et nettoyage

Votre aspirateur est doté de brosses amovibles. Veuillez suivre les instructions suivantes pour changer les modules de brosses ou pour les nettoyer.

#### ▲ MISE EN GARDE ▲

Pour réduire les risques de blessures causées par des pièces en mouvement, débrancher l'appareil avant d'en effectuer l'entretien.

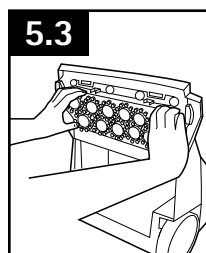

### Retrait

Éteindre l'appareil et le débrancher de la prise de courant.

Pour prévenir les fuites, retirer le réservoir d'eau et le réservoir de récupération. Mettre les réservoirs de côté.

Mettre le manche en position verticale, puis incliner l'aspirateur de façon à ce que le manche repose au sol.

5.3 Saisir le module de brosses et tirer fermement. Les brosses peuvent être nettoyées sous l'eau courante.

### Remplacement

5.4 Aligner les tiges (A) aux deux extrémités du module de brosses avec les fentes (B) dans le boîtier de l'aspirateur.

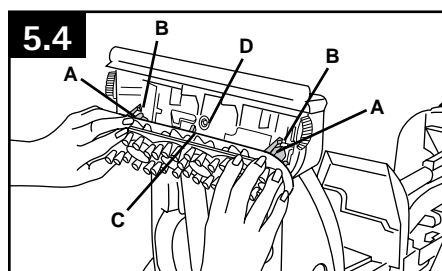

S'assurer que la tige hexagonale (C) est également alignée sur le trou carré (D). Faire tourner légèrement les brosses jusqu'à ce que la tige puisse facilement être insérée dans le trou.

Appuyer fermement sur le module de brosses jusqu'à ce qu'elles s'enclenchent fermement en place.

## RÉSERVOIR DE RÉCUPÉRATION:

### Quand le nettoyer

5.5 Rincer l'intérieur et laisser sécher. Vérifier que la porte située dans le couvercle bouge librement (A). Vérifier que le poussoir bouge librement (B). Nettoyer après l'utilisation.

5.6 Retirer la peluche et les débris des filtres à peluche (C).

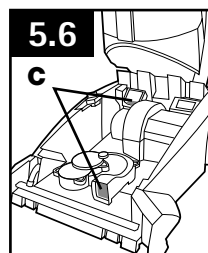
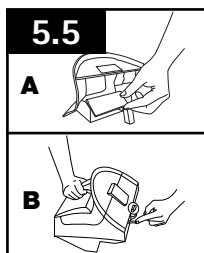

## RANGEMENT

Avant de ranger l'appareil :

- Vider le réservoir d'eau et le laisser sécher à l'air. Replacer le réservoir sur l'appareil.
- Vider le réservoir de récupération, bien rincer le réservoir et son couvercle à l'eau propre, puis laisser sécher à l'air.
- Vérifier que la porte du couvercle et le poussoir du réservoir bougent librement.

**Laisser les brosses et le dessous de l'appareil bien sécher à l'air libre avant de ranger l'aspirateur sur une surface couverte de moquette ou sur une surface en bois.**



## 6. DÉPANNAGE

Si un problème mineur survient, il est habituellement possible de le résoudre facilement si la cause est déterminée à l'aide de la liste ci dessous.

Toute autre tâche d'entretien doit être confiée à un représentant de service autorisé.

### **⚠ AVERTISSEMENT ⚠**

Pour réduire les risques de blessures causées par des pièces en mouvement, débrancher l'appareil avant d'en effectuer l'entretien.

PROBLÈME	CAUSE POSSIBLE	SOLUTION POSSIBLE
<b>L'aspirateur ne démarre pas.</b>	<ol style="list-style-type: none"> <li>1. L'aspirateur n'est pas bien branché.</li> <li>2. La prise de courant n'est pas sous tension.</li> <li>3. Le fusible a sauté ou le disjoncteur s'est déclenché.</li> </ol>	<ol style="list-style-type: none"> <li>1. Insérer la fiche de l'appareil à fond dans la prise de courant.</li> <li>2. Vérifier le fusible ou le disjoncteur.</li> <li>3. Remplacer le fusible ou réenclencher le disjoncteur.</li> </ol>
<b>L'aspirateur n'a pas une grande force de suction.</b>	<ol style="list-style-type: none"> <li>1. Le mécanisme d'arrêt automatique quand le réservoir de récupération est plein est activé.</li> <li>2. Blocage au niveau de l'accessoire à l'extrémité du tuyau.</li> <li>3. Le couvercle du réservoir de récupération n'est pas bien installé.</li> <li>4. Le poussoir du réservoir d'eau sale est bloqué en position fermée.</li> <li>5. La porte située dans le couvercle est bloquée en position fermée.</li> <li>6. Les filtres sont obstrués.</li> </ol>	<ol style="list-style-type: none"> <li>1. Retirer le réservoir d'eau sale et le vider. Nettoyer le filtre.</li> <li>2. Retirer l'accessoire et enlever les débris qui le bloquent.</li> <li>3. Veiller à ce que le couvercle soit bien fixé en place.</li> <li>4. Retirer le couvercle et nettoyer le poussoir de l'intérieur du réservoir.</li> <li>5. Nettoyer la porte et s'assurer qu'elle bouge librement.</li> <li>6. Retirer la peluche et les débris des filtres.</li> </ol>
<b>Impossible de vaporiser l'eau de nettoyage.</b>	<ol style="list-style-type: none"> <li>1. Le réservoir d'eau n'est pas fermement fixé en place.</li> <li>2. Le réservoir d'eau ou le contenant de détergent est vide.</li> <li>3. Le couvercle du réservoir de récupération n'est pas bien installé.</li> </ol>	<ol style="list-style-type: none"> <li>1. Veiller à ce que le réservoir soit solidement fixé en place.</li> <li>2. Remplir le réservoir conformément aux consignes relatives à la surface à nettoyer.</li> <li>3. Veiller à ce que le couvercle soit bien fixé en place.</li> </ol>
<b>La buse cesse de pulvériser du liquide pendant l'utilisation.</b>	<ol style="list-style-type: none"> <li>1. Le réservoir d'eau ou le contenant de détergent est vide.</li> </ol>	<ol style="list-style-type: none"> <li>1. Éteindre la shampooineuse et remplir le réservoir d'eau propre et le réservoir de détergent.</li> </ol>
<b>La buse ne pulvérise pas de liquide après le remplissage du réservoir d'eau propre ou du réservoir à détergent.</b>	<ol style="list-style-type: none"> <li>1. De l'air est emprisonné dans la pompe ou dans le tuyau.</li> </ol>	<ol style="list-style-type: none"> <li>1. Allumer la shampooineuse. Si la buse ne pulvérise pas de liquide, amorcer la pompe en posant la buse sur le sol et en maintenant la détente enfoncée pendant jusqu'à 1 minute.</li> </ol>
<b>La buse ne pulvérise pas de liquide après l'amorçage de la pompe.</b>	<ol style="list-style-type: none"> <li>1. La pompe est défectueuse.</li> </ol>	<ol style="list-style-type: none"> <li>1. Composer le 1 800 944-9200 pour obtenir de l'assistance.</li> </ol>
<b>Les brosses/ de rotation des brosses ne tournent pas pendant le nettoyage.</b>	<ol style="list-style-type: none"> <li>1. Le filtre (cadre orange) situé sous la buse est sale.</li> <li>2. Sélecteur de mode SpinScrub® réglé sur « Spill Pick up » (aspiration de liquide)</li> </ol>	<ol style="list-style-type: none"> <li>1. Retirer la buse pour accéder au filtre et le nettoyer (voir figure 3.5).</li> <li>2. Réglez le sélecteur de mode SpinScrub® sur « Scrub » (frotter)</li> </ol>

## AIDE-MÉMOIRE PRATIQUE

### ⚠ MISE EN GARDE ⚠

Débrancher l'appareil avant d'effectuer l'une ou l'autre des actions suivantes.

- Utilisez les détergents HOOVER<sup>MD</sup>; les autres risquent de trop mousser, de causer des fuites ou d'endommager l'aspirateur.
- Passer l'aspirateur en mode extra sec pour accélérer le séchage de la moquette.
- 6.1 Remplir le réservoir (A) avec de l'eau chaude (moins de 140 °F/60 °C) du robinet SEULEMENT. Ne pas mettre de détergent dans le réservoir d'eau. Remplir le contenant de détergent (B) avec du détergent HOOVER<sup>MD</sup>.
- 6.2 Bien fixer le couvercle du réservoir de récupération avant le nettoyage.
- Vider le réservoir de récupération quand il est plein ou quand la fonction d'arrêt automatique se déclenche.

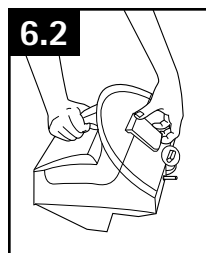
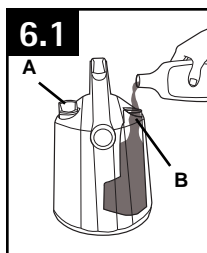

## 7. SERVICE

Pour obtenir du service autorisé Hoover<sup>MD</sup> et des pièces Hoover<sup>MD</sup> d'origine, trouver l'atelier de service garanti autorisé (dépôt) le plus près de chez vous. Pour ce faire :

- Consulter les Pages jaunes à la rubrique « Aspirateurs domestiques ». OU
- Visiter notre site Web [www.hoover.com](http://www.hoover.com) (aux États-Unis) ou [www.hoover.ca](http://www.hoover.ca) (au Canada). Cliquer sur le lien « Service à la clientèle » pour connaître l'adresse du Centre de service le plus près de chez vous.
- Composer le 1-800-944-9200 pour écouter un message indiquant les adresses des Centres de service autorisés. Prière de ne pas envoyer votre aspirateur à Hoover<sup>MD</sup>, Inc. à Glenwillow, en Ohio, pour qu'il soit réparé. Cela n'entraînera que des délais supplémentaires.

### Si vous avez besoin d'autres renseignements :





Pour parler avec un représentant du service à la clientèle, composer le 1-800-944-9200 du lun. au ven. de 8 h à 17 h (HNE). Au Canada, communiquer avec Hoover<sup>MD</sup> Canada, à Toronto : 755, Progress Ave, Scarborough (ON) M1H 2W7; OU à Edmonton : 18129-111 Ave, Edmonton (AB) T5W 2P2. Téléphone : 1-800-944-9200, du lun. au ven. de 8 h à 17 h (HNE). Toujours identifier l'aspirateur par le numéro du modèle et le code de fabrication lorsque vous demandez des informations ou que vous commandez des pièces de rechange. (Le numéro de modèle figure sur la partie inférieure du manche de l'appareil)

VEUILLEZ NE PAS RETOURNER CE PRODUIT AU MAGASIN.

## 8. PRODUITS NETTOYANTS

**AVERTISSEMENT :** Pour réduire les risques de choc électrique causés par des composants internes endommagés, n'utiliser que les produits nettoyants Hoover<sup>MD</sup> et les accessoires pour les surfaces dures conçus pour cet appareil, tel qu'il est indiqué cidessous.

### Guide de produits nettoyants Hoover<sup>MD</sup>

Nom du produit	 Nettoyage en profondeur	 Nettoyant supérieur pour les dégâts liés aux animaux de compagnie	 Nettoyant Oxy	 Hypoallergénique	 Planchers durs	Détergent de type professionnel de la gamme Platinum Collection <sup>MD</sup> de Hoover	Détergent supérieur pour dégâts liés aux animaux de la gamme Platinum Collection <sup>MD</sup> de Hoover	Hoover <sup>®</sup> Professional Strength Carpet and Upholstery Detergent
Quick & Light <sup>MD</sup> de Hoover <sup>MD</sup>	✓	✓	✓	✓		✓	✓	✓
SteamVac <sup>MD</sup> de Hoover <sup>MD</sup>	✓	✓	✓	✓	✓ <sup>2</sup>	✓	✓	✓
SteamVac <sup>MD</sup> Dual V <sup>MD</sup> de Hoover <sup>MD</sup>	✓	✓	✓	✓	✓ <sup>3</sup>	✓	✓	✓
SteamVac <sup>MD</sup> Dual V <sup>MD</sup> tout terrain de Hoover <sup>MD</sup>	✓	✓	✓	✓	✓	✓	✓	✓
Gamme Platinum Collection <sup>MD</sup> de Hoover	✓	✓	✓	✓		✓	✓	✓
FloorMate <sup>MD</sup> de Hoover <sup>MD</sup>					✓			
Hoover <sup>®</sup> MaxExtract <sup>®</sup> 60	✓	✓	✓	✓	✓ <sup>4</sup>	✓	✓	✓
Hoover <sup>®</sup> MaxExtract <sup>®</sup> 77	✓	✓	✓	✓	✓	✓	✓	✓

<sup>1</sup> Allergènes : pollen, pellicules d'animaux, saleté et poussière.

<sup>2</sup> Au cours du nettoyage d'une surface dure, l'accessoire pour surface dure de Hoover<sup>MD</sup> mentionné ci-dessous doit être utilisé (offert en option si non inclus).

5 brosse/brosse double - pièce no **48417008** de Hoover<sup>MD</sup>

<sup>3</sup> Au cours du nettoyage d'une surface dure, l'accessoire pour surface dure de Hoover<sup>MD</sup> offert en option doit être utilisé.

Pour un rendement optimal, utiliser les détergents, les lingettes et les nettoyeurs à taches de marque Hoover<sup>MD</sup> offerts sur le site Web Hoover.com et chez les dépositaires partout au pays.

6 brosse simple - pièce no **36419008** de Hoover<sup>MD</sup>

5 La brosse n'est plus disponible.

<sup>4</sup> Au cours du nettoyage d'une surface dure, l'accessoire pour surface dure de Hoover<sup>MD</sup> offert en option doit être utilisé.

6 brosse simple - pièce no **302658001** de Hoover<sup>MD</sup>



# 9. GARANTIE

## GARANTIE LIMITÉE DEUX ANS

(Usage domestique)

### ÉLÉMENTS COUVERTS PAR LA PRÉSENTE GARANTIE

Votre produit HOOVER<sup>MD</sup> est garanti pour des conditions normales d'utilisation et d'entretien domestiques, comme il est stipulé dans le Guide de l'utilisateur, contre les défauts de matériaux et de fabrication pour une période complète de deux ans à compter de la date d'achat (la « Période de garantie »). Pendant la Période de garantie, Hoover<sup>MD</sup> fournira, sans frais supplémentaires, les pièces et la main-d'œuvre nécessaires à la remise en bon état de fonctionnement de tout produit acheté aux États-Unis, au Canada ou par l'intermédiaire du Programme d'échanges militaires américain.

### COMMENT PRÉSENTER UNE RÉCLAMATION AU TITRE DE LA GARANTIE

Si ce produit ne fonctionne pas comme annoncé, l'apporter à un atelier de service garanti autorisé Hoover<sup>MD</sup>, accompagné de la preuve d'achat. Pour accéder à un service d'aide automatique donnant la liste des centres de service autorisés, composer le 1 800 944-9200 OU visiter Hoover<sup>MD</sup> sur Internet à [hoover.com](http://hoover.com) (clients aux États-Unis) ou à [hoover.ca](http://hoover.ca) (clients au Canada). Pour de plus amples renseignements ou pour toute question sur la présente garantie ou sur l'emplacement des différents centres de service garanti, téléphoner au 1 800 263-6376, du lun. au ven. de 8 h à 19 h (HNE). Au Canada, communiquer avec Hoover<sup>MD</sup> Canada à Toronto : 755 Progress Ave Scarborough, ON M1H 2W7 OU avec Hoover<sup>MD</sup> Canada à Edmonton : 18129-111 Ave Edmonton, AB T5W 2P2; téléphone : 1 800 944-9200, du lun. au ven. de 8 h à 19 h (HNE).

### ÉLÉMENTS NON COUVERTS PAR LA PRÉSENTE GARANTIE

La présente garantie ne couvre pas : toute utilisation commerciale du produit (p. ex., utilisation dans le cadre de services ménagers, de conciergerie ou de location de matériel), l'entretien inadéquat du produit; les dommages liés à une utilisation inadéquate, à des cas fortuits ou catastrophes naturelles, au vandalisme, à tout autre acte hors du contrôle de Hoover<sup>MD</sup> ou à tout acte ou négligence de la part du propriétaire du produit; toute utilisation dans un pays autre que celui où le produit a été acheté initialement, et tout produit revendu par son propriétaire original.

La présente garantie ne couvre pas le ramassage, la livraison, le transport ou la réparation à domicile du produit. Cette garantie ne s'applique pas aux produits achetés : hors des États-Unis (ce qui comprend ses territoires et possessions); hors du Programme d'échanges militaires américain; hors du Canada. Cette garantie ne couvre pas les produits achetés chez un tiers autre qu'un détaillant, marchand ou distributeur autorisé de produits Hoover<sup>MD</sup>.

### AUTRES CONDITIONS IMPORTANTES

La présente garantie n'est pas transférables et ne peut pas être cédée. La présente garantie sera régie et interprétée selon les lois de l'État de l'Ohio. La Période de garantie ne peut pas être prolongée par quelque réparation ou remplacement que ce soit exécuté en vertu de la présente garantie.

LA PRÉSENTE GARANTIE EST L'UNIQUE GARANTIE ET RECOURS FOURNIS PAR HOOVER<sup>MD</sup>. HOOVER<sup>MD</sup> DÉCLINE TOUTE RESPONSABILITÉ QUANT À TOUTES LES AUTRES GARANTIES EXPRESSES OU TACITES, Y COMPRIS LES GARANTIES LIÉES À LA QUALITÉ MARCHANDE OU À LA COMPATIBILITÉ DU PRODUIT POUR UN USAGE PARTICULIER. HOOVER<sup>MD</sup> NE POURRA EN AUCUN CAS ÊTRE TENUE RESPONSABLE DE TOUTS DOMMAGES-INTÉRÊTS SPÉCIAUX OU DOMMAGES INDIRECTS, ACCESSOIRES OU CONSÉCUTIFS DE QUELQUE NATURE QUE CE SOIT SUBIS PAR LE PROPRIÉTAIRE DU PRODUIT OU PARTOUTE PARTIE RÉCLAMANT PAR L'INTERMÉDIAIRE DU PROPRIÉTAIRE, QU'ILS RELÈVENT DU DROIT DES CONTRATS, DE LA NÉGLIGENCE, DE LA RESPONSABILITÉ CIVILE DÉLICTEUELLE OU DE LA RESPONSABILITÉ STRICTE DU FAIT DES PRODUITS, OU QU'ILS DÉCOULENT DE QUELQUE CAUSE QUE CE SOIT. Certains États ne permettent pas l'exclusion des dommages consécutifs; par conséquent, l'exclusion précédente pourrait ne pas être applicable dans votre cas. La présente garantie vous donne des droits spécifiques; vous pouvez également avoir d'autres droits, qui varient d'un État à l'autre.