



# HOOVER

## Telios Plus

### INSTRUCTION MANUAL

ENGLISH	GB
FRANÇAIS	FR
DEUTSCH	DE
ITALIANO	IT
NEDERLANDS	NL
PORTUGUÉS	PT
ESPAÑOL	ES
DANSK	DK
NORSK	NO
SVENSKA	SE
SUOMI	FI
ΕΛΛΗΝΙΚΑ	GR
РУССКИЙ	RU
POLSKI	PL
ČESKY	CZ
SLOVENČINA	SI
TÜRKÇE	TR
MAGYAR	HU



PRINTED IN P.R.C.  
48003723

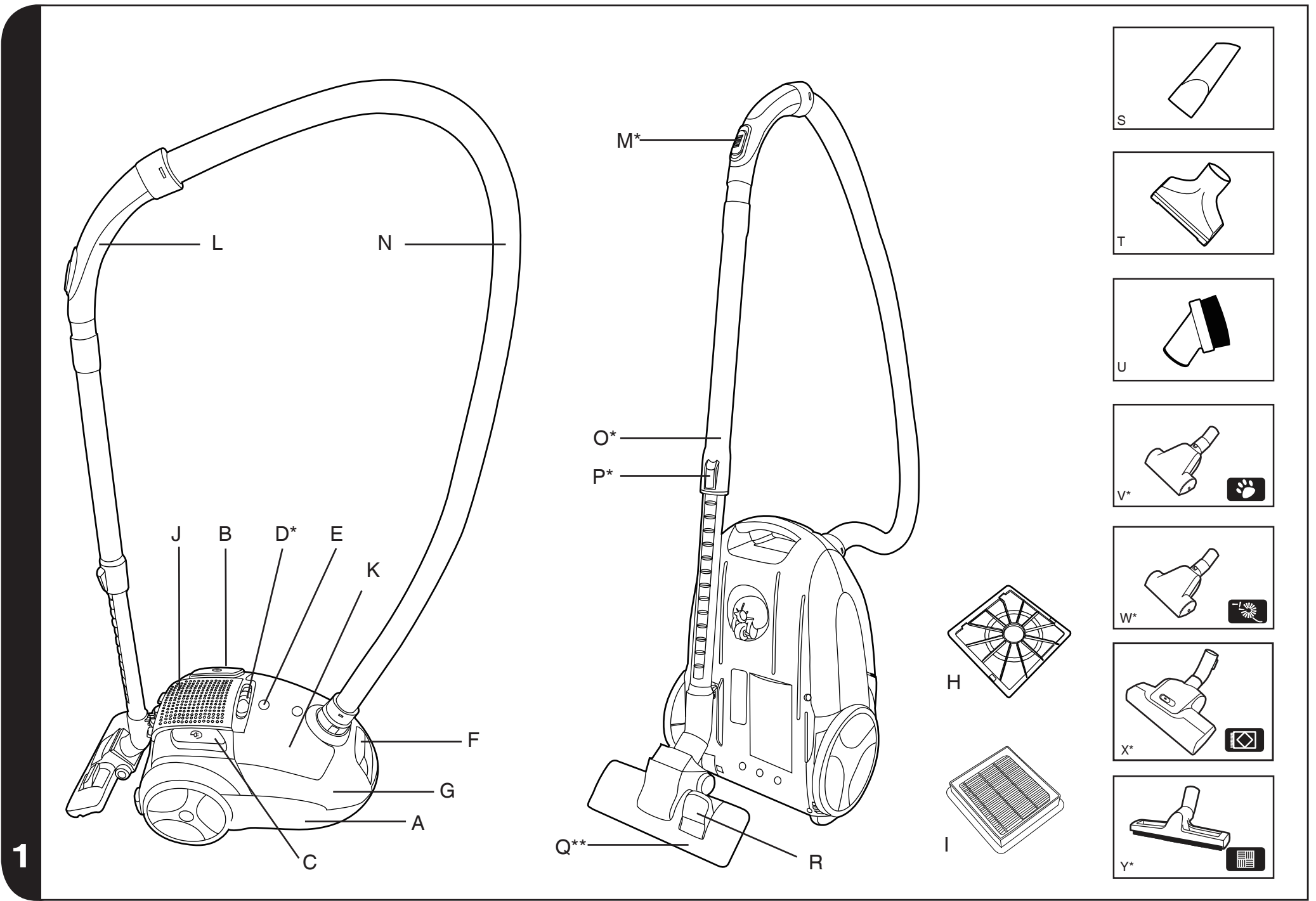

\* Certain models only

\*\* Nozzle design may vary according to model

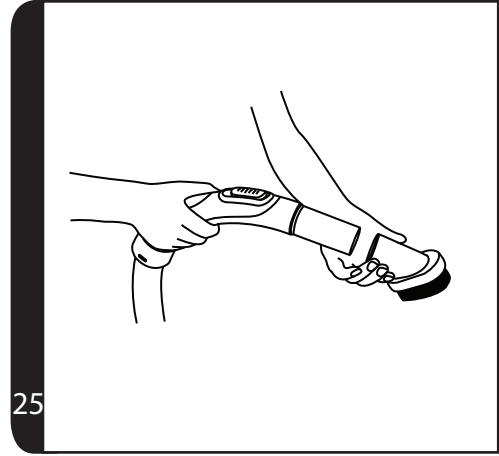
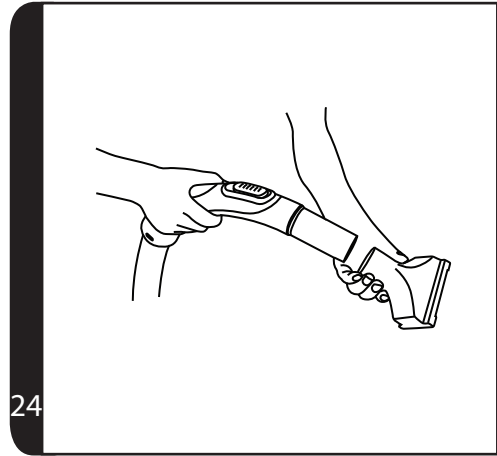
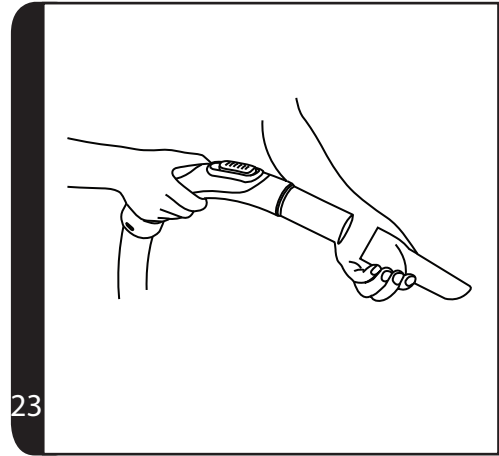
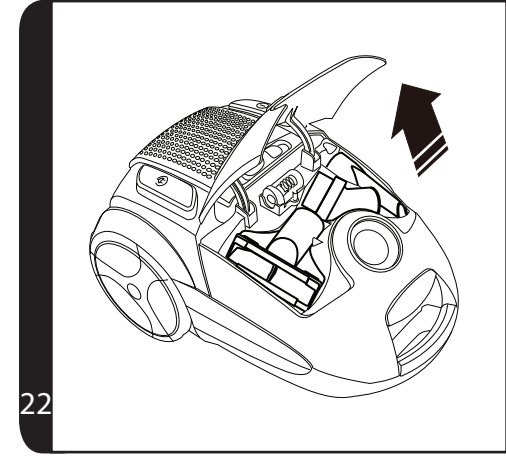
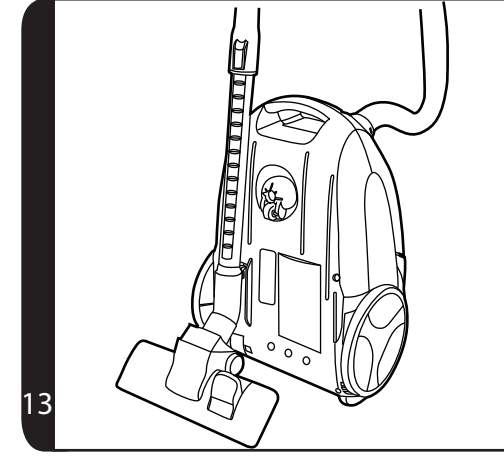
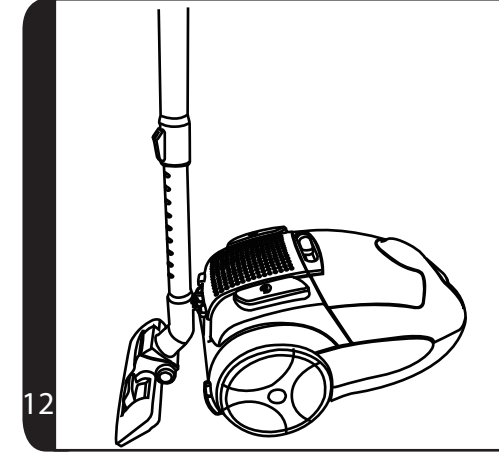
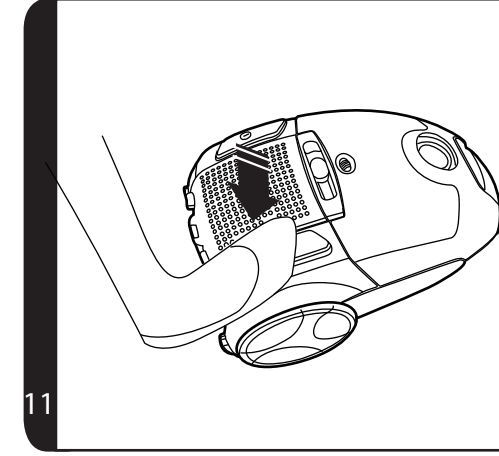
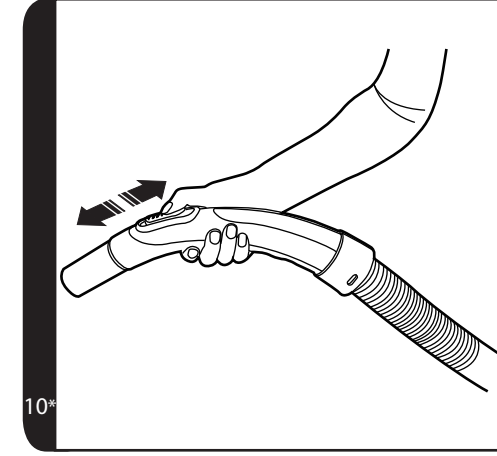
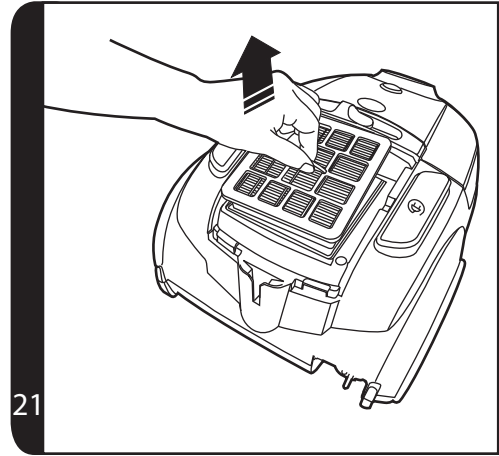
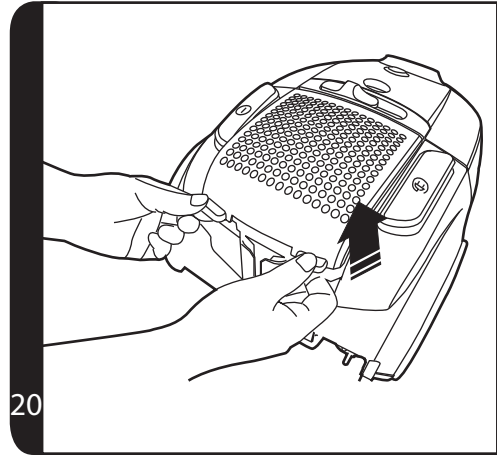
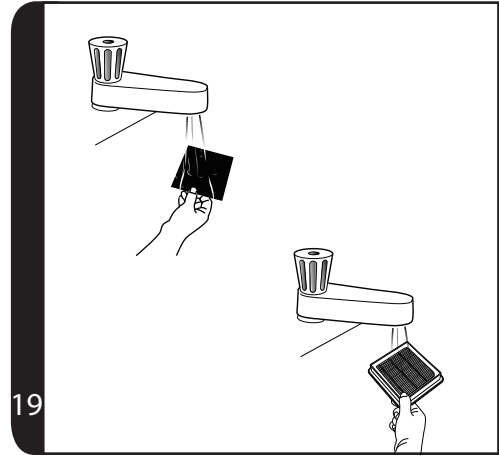
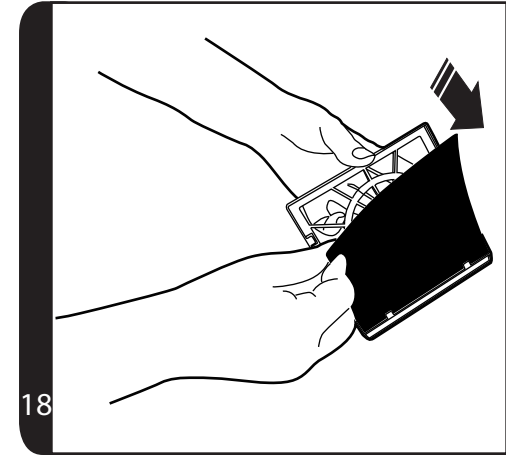
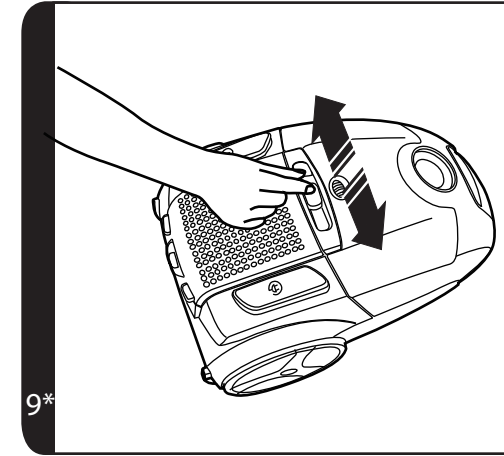
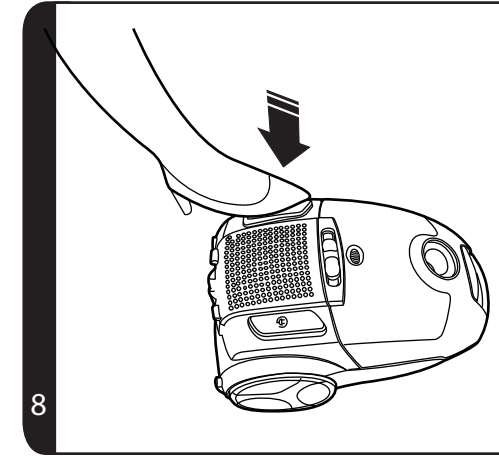
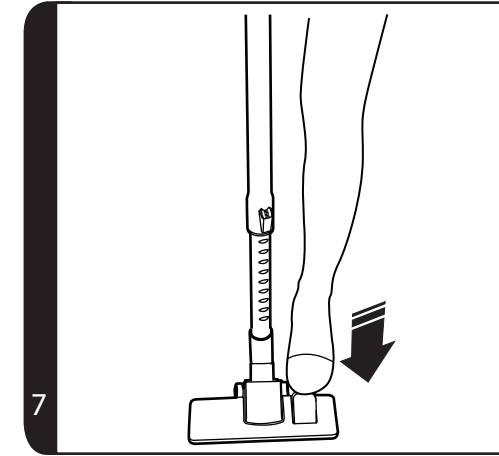
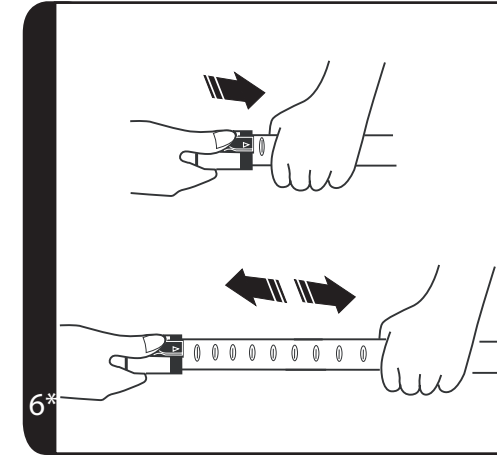
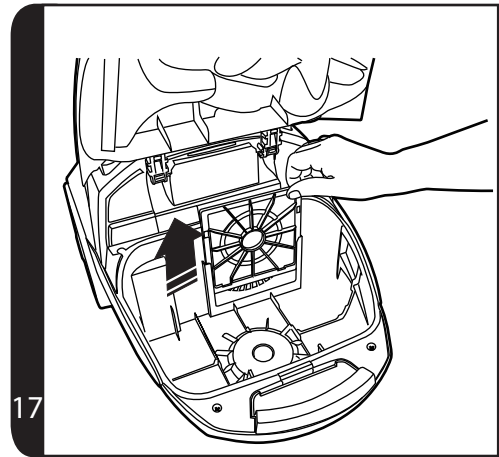
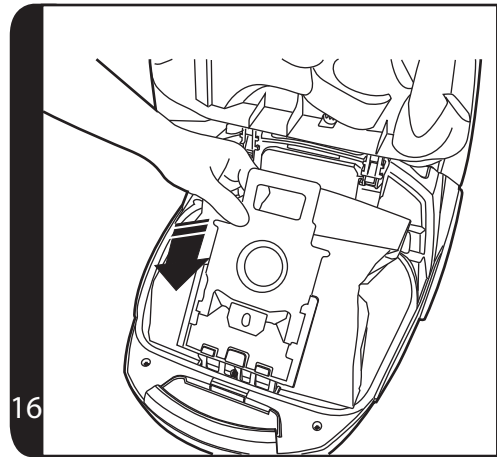
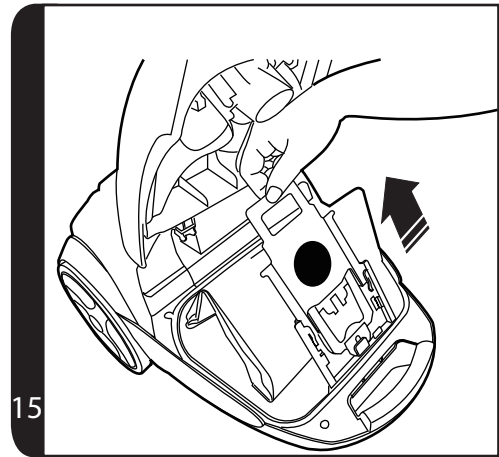
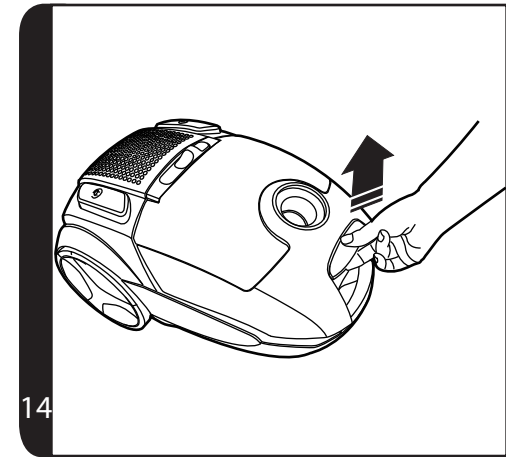
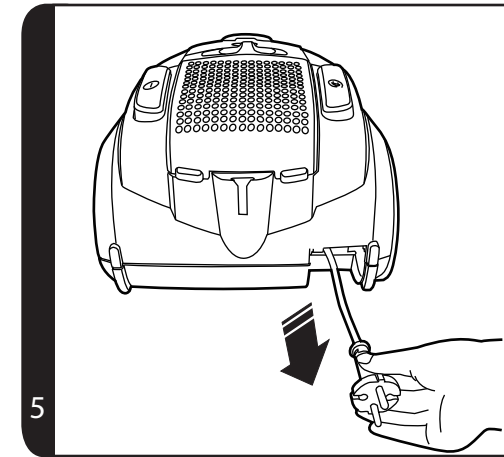
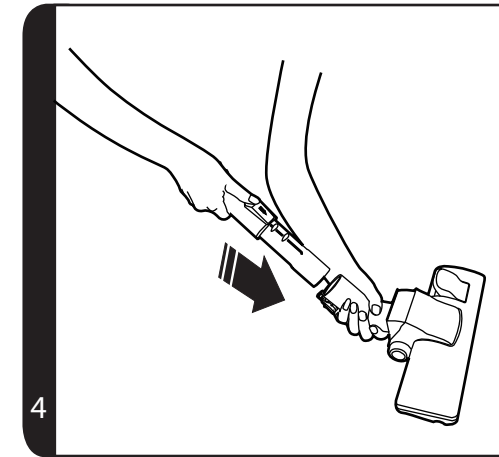
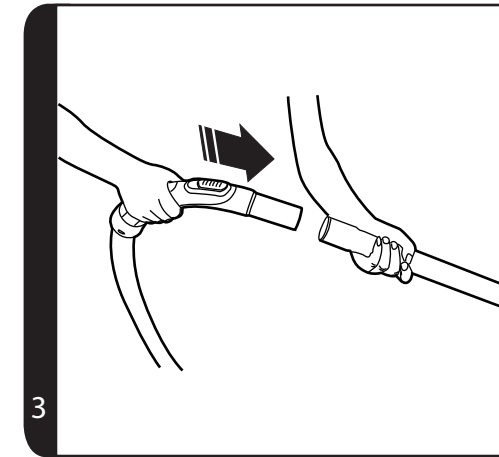
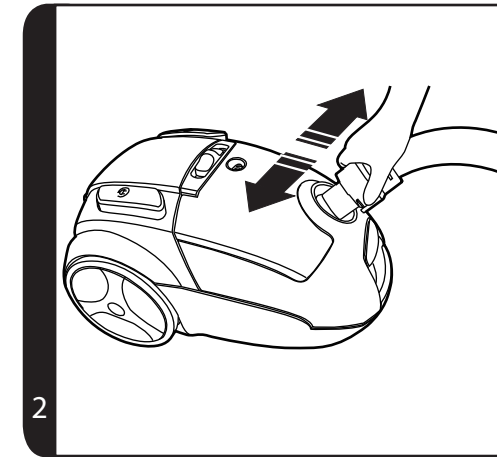

\* Certain models only





## IMPORTANT SAFETY REMINDERS

This cleaner should only be used for domestic cleaning, as described in this user guide. Please ensure that this guide is fully understood before operating the appliance. Use only attachments recommended or supplied by Hoover.

**WARNING:** Electricity can be extremely dangerous. This appliance is double insulated and must not be earthed. This plug is fitted with a 13 amp fuse (UK only).

**IMPORTANT:** The wires in the mains power lead are coloured in accordance with the following code: **Blue – Neutral Brown – Live**

**STATIC ELECTRICITY:** Some carpets can cause a small build up of static electricity. Any static discharge is not hazardous to health.

**AFTER USE:** Switch the cleaner off and remove the plug from the electricity supply. Always switch off and remove the plug before cleaning the appliance or attempting any maintenance task.

**SAFETY WITH CHILDREN, ELDERLY OR THE INFIRM:** Do not let children play with the appliance or its controls. Please supervise the use of the appliance by older children, the elderly or the infirm.

**HOOVER SERVICE:** To ensure the continued safe and efficient operation of this appliance we recommend that any servicing or repairs are only carried out by an authorised Hoover service engineer.

## IT IS IMPORTANT THAT YOU DO NOT:

- Position the cleaner above you when cleaning the stairs.
- Use your cleaner out of doors or on any wet surface or for wet pick up.
- Pick up hard or sharp objects, matches, hot ashes, cigarette ends or other similar items.
- Spray with or pick up flammable liquids, cleaning fluids, aerosols or their vapours as this may cause risk of fire / explosion.
- Run over the power cord when using your cleaner or remove the plug by pulling on the power cord.
- Stand on or wrap the power cord around arms or legs when using the cleaner.
- Use the appliance to clean people or animals.
- Continue to use your cleaner if it appears to be faulty. If the power cord is damaged stop using the cleaner IMMEDIATELY. To avoid a safety hazard, an authorised Hoover service engineer must replace the power cord.

**\*Certain Models Only**

**\*\*Nozzles may vary according to model**

## GETTING TO KNOW YOUR CLEANER

- A. Cleaner main body
- B. On/Off Button
- C. Cord Rewind Button
- D. Variable Power Control\*
- E. Bag Check Indicator
- F. Bag Door Release Latch
- G. Bag Door
- H. Pre-motor Filter
- I. Exhaust Filter
- J. Exhaust Filter Cover
- K. Accessories door
- L. Hose Handle
- M. Suction Regulator\*
- N. Hose
- O. Telescopic Tube\*
- P. Telescopic Tube Adjuster\*
- Q. Carpet and Floor nozzle\*\*
- R. Floor type selector
- S. Crevice Tool
- T. Furniture Nozzle
- U. Dusting Brush
- V. Pet Hair Remover Mini Turbo Nozzle\*
- W. Allergy Remover Mini Turbo Nozzle\*
- X. Grand Turbo Nozzle\*
- Y. Hard Floor Caresse Nozzle\*

## ASSEMBLING YOUR CLEANER

Remove all components from the packaging.

1. Connect the hose to the cleaner main body, ensuring it clips and locks into position. To release the hose: simply press the two latches on the hose end and pull. **[2]**
2. Connect the handle to the upper tube end. **[3]**
3. Connect the tube lower end to the carpet and floor nozzle\*\*. **[4]**



## USING YOUR CLEANER

1. Extract Power Cord and plug it into the power supply. Do not pull the cord beyond the red marker. [5]
2. Adjust the Telescopic Tube\* to the desired height by moving the Telescopic Tube Adjusters\* up and raise or lower the handle to the most comfortable cleaning position. [6]
3. Carpet and Floor Nozzle\*\*: Press the floor type selector pedal on the nozzle [7] to select the ideal cleaning mode for the floor type.
  - Hard Floor – Brushes are lowered to protect the floor.
  - Carpet – Brushes are raised for the deepest clean.
4. Switch the cleaner on by pressing the On/Off button on the cleaner main body. [8]
5. Slide the Variable Power Control\* to increase or decrease the suction. [9]
6. Adjust the suction regulator\* to the desired level. [10]
7. Switch off at the end of use by pressing the On/Off button. Unplug and press the Cord Rewind Button to wind the power cord back into the cleaner. [11]
8. Parking and Storage - The tube can be parked for temporary storage [12] while in use, or in the storage position when not in use. [13]

## CLEANER MAINTENANCE

### Replacing the Dust Bag

If the Bag Check Indicator is red please check and if necessary, replace the dust bag.

1. Lift the bag door release latch [14] to open the bag door, close the bag to avoid dust escaping by pulling the tongue and remove the bag. [15]. The full dust bag should be disposed of correctly and carefully.
2. Fold a new bag as shown on the bag and fit by inserting the collar into the bag holder [16].
3. Close the bag door.

**Remember:** The bag check indicator may be red if an obstruction has occurred. In this case, refer to 'Removing a Blockage From the System'.

\*Certain Models Only

\*\*Nozzles may vary according to model

### Cleaning the Filter

To maintain optimum performance of your cleaner, please wash the pre-motor filter and exhaust filter after each 5 bag changes.

#### Cleaning the pre-motor filter:

1. Lift the Bag Door Release latch [14] to open the bag door and remove the bag. [15]
2. To remove the pre-motor filter slide the pre-motor filter frame from the cleaner. [17]
3. Remove the filter from the holder. [18]
4. Wash it in hand warm water, [19] and allow it to dry thoroughly before replacing it in the cleaner.

#### Cleaning the exhaust filter:

1. To remove the exhaust filter, unclip the exhaust filter cover [20] and remove the exhaust filter pack. [21]
2. Wash the filter in hand warm water [19] and allow it to dry thoroughly before replacing in the cleaner.

**Remember:** Do not use hot water or detergents. In the unlikely event of the filters becoming damaged, fit a genuine Hoover replacement. Do not try and use the product without a dust bag or filter fitted.

#### Cleaning the permanent cloth dust bag\* :

To maintain optimum performance we recommend that you wash the permanent cloth dust bag under hand warm water after every 5 full bags. Remove excess water and leave to dry fully before replacing.

#### Removing a Blockage From The System

If the Bag Check Indicator is red:

1. Check if the bag is full. If so refer to 'Replacing The Dust Bag'.
2. If is not full, then;
  - A. Do the filters need cleaning? If so refer to 'Cleaning the Filter'.
  - B. Check if there is any other blockage in the system - Use a rod or a pole to remove any blockage from Telescopic Tube or flexible hose.

**Warning\* :** The bag check indicator will remain red if the cleaner is used when the bag is full, if there is a blockage or if the filters are dirty. If used for a period over ten minutes with the bag check indicator red, an electronic cut out will switch the cleaner off to prevent any risk of overheating. If this should happen, switch the cleaner off, unplug and correct the fault (see 'Removing a blockage'). The cut out will automatically reset upon switching the cleaner back on.

## ACCESSORIES AND NOZZLES

The Crevice tool, Furniture nozzle and Dusting brush are stored on board under the accessories door. [22]

All accessories can be fitted to the end of the handle or the end of the Telescopic\* Tube.

**Crevice Tool** – For corners and hard to reach areas. [23]

**Furniture Nozzle** – For soft furniture and fabrics. [24]

**Dusting Brush** – For bookshelves, frames, keyboards, etc. [25]

**Pet Hair Remover Turbo Nozzle\*** - Use the mini turbo nozzle on stairs or for deep cleaning on textile surfaces and other hard to clean areas. Particularly suitable for pet hair removal. [1V]

**Allergen Remover Mini Turbo Nozzle\*** – Use the mini turbo nozzle on stairs or for deep cleaning on textile surfaces and other hard to clean areas. Particularly suitable for allergen removal. [1W]

**Grand Turbo Nozzle\*** - Use the Grand Turbo Nozzle for deep cleaning on carpets. [1X]

**Hard Floor Caresse Nozzle\*** - For parquet floors and other delicate floors. [1Y]

**IMPORTANT:** Do not use the Grand Turbo Nozzle on rugs with long fringes, animal hides and carpet pile deeper than 15mm. Do not keep the nozzle stationary while the brush is rotating.

## USER CHECKLIST

Should you have a problem with the product, complete this simple user checklist before calling your local Hoover service.

- Is there a working electricity supply to the cleaner? Please check with another electrical appliance.
- Is the dust bag over-filled? Please refer to 'Cleaner Maintenance'.
- Is the filter blocked? Please refer to 'Cleaner Maintenance'.
- Is the hose or nozzle blocked? Please refer to 'Removing a blockage from the system'.
- Has the cleaner overheated? If so, it will take approximately 45 minutes for the cut out to automatically reset.

**\*Certain Models Only**

**\*\*Nozzles may vary according to model**

## IMPORTANT INFORMATION

### Hoover spares and Consumables

Always replace parts with genuine Hoover spares. These are available from your local Hoover dealer or direct from Hoover. When ordering parts always quote your model number.

#### Consumables:

- |                        |                 |
|------------------------|-----------------|
| • Paper Bag:           | H30S - 09178278 |
| • Hepa Bag:            | H60 - 35600392  |
| • Pre-Motor Filter:    | S114 - 35601288 |
| • Hepa Exhaust Filter: | T108 - 35601289 |

#### Spares:

- |                            |                  |
|----------------------------|------------------|
| • Carpet and Floor Nozzle: | G85 - 35600545   |
| • Caresse Nozzle:          | G89PC - 35600659 |
| • Mini Turbo Nozzle:       | J51 - 35601163   |
| • Flexible Hose:           | D136 - 35601290  |

### Quality

Hoover's factories have been independently assessed for quality. Our products are made using a quality system which meets the requirements of ISO 9001.

### The Environment:

This appliance is marked according to the European Directive 2002/96/EC on Waste Electrical and Electronic Equipment (WEEE). By ensuring this product is disposed of correctly you will help prevent potential negative consequences for the environment and human health, which could otherwise be caused by inappropriate waste handling of this product.

The symbol on the product indicates that this product may not be treated as household waste. Instead it shall be handed over to the appliance collection point for recycling of electrical and electronic equipment. Disposal must be carried out in accordance with the local environmental regulations for waste disposal. For more detailed information about treatment, recovery and recycling of this product, please contact your local city office, your household waste disposal service or the shop where you purchased the product.



### Your Guarantee

The guarantee conditions for this appliance are as defined by our representative in the country in which it is sold. Details regarding these conditions can be obtained from the dealer from whom the appliance was purchased. The bill of sale or receipt must be produced when making any claim under the terms of this guarantee.

Subject to change without notice.

GB



## REMARQUES IMPORTANTES CONCERNANT LA SÉCURITÉ

Cet aspirateur doit uniquement être utilisé pour le nettoyage domestique, conformément aux instructions de ce manuel. Veuillez vous assurer que ces instructions sont parfaitement comprises avant d'utiliser l'appareil. N'utilisez que les accessoires recommandés ou fournis par Hoover.

**MISE EN GARDE :** L'électricité peut être extrêmement dangereuse. Cet appareil est doublement isolé et ne doit pas être relié à la terre. Cette fiche est équipée d'un fusible 13 ampères (uniquement au R.U.).

**IMPORTANT :** Les fils du cordon d'alimentation sont colorés selon le code suivant : **Bleu – Neutre Marron – Phase**

**ELECTRICITE STATIQUE :** Certains tapis/moquettes peuvent entraîner une petite accumulation d'électricité statique. Les décharges d'électricité statique ne sont pas dangereuses pour la santé.

**APRES UTILISATION :** Eteignez l'aspirateur et débranchez la prise de l'alimentation secteur. Eteignez et débranchez toujours l'aspirateur avant de le nettoyer ou de procéder à son entretien.

**SÉCURITÉ DES ENFANTS, DES PERSONNES ÂGÉES ET/OU NON APTES À SE SERVIR DE L'APPAREIL :** Ne laissez pas les enfants jouer avec l'appareil ou ses commandes. L'utilisation sans surveillance de cet appareil est déconseillée aux enfants et aux personnes qui ne seraient pas aptes à s'en servir.

**SERVICE HOOVER :** Pour assurer l'utilisation sûre et efficace de cet appareil, nous recommandons de n'en confier l'entretien et les réparations qu'à un réparateur Hoover agréé.

## IL EST IMPORTANT DE NE PAS :

- Placer l'aspirateur plus haut que vous lorsque vous nettoyez des escaliers.
- Utiliser votre aspirateur à l'extérieur, sur des surfaces humides ou pour aspirer des liquides.
- Aspirer des objets durs ou tranchants, allumettes, cendres chaudes, mégots de cigarettes ou autres objets similaires.
- Pulvériser ou aspirer des liquides inflammables, des produits d'entretien liquides, des aérosols ou leurs vapeurs car cela comporte des risques d'incendie ou d'explosion.
- Faire passer l'aspirateur sur le cordon d'alimentation ou débrancher la prise en tirant sur le cordon.
- Marcher sur le cordon d'alimentation ou l'enrouler autour de vos bras ou vos jambes quand vous utilisez l'aspirateur.
- Utiliser l'appareil sur des personnes ou des animaux.
- Continuer à utiliser votre aspirateur s'il semble défectueux. Si le cordon d'alimentation est endommagé, arrêter IMMÉDIATEMENT l'aspirateur. Pour éviter les risques d'accident, un réparateur Hoover agréé doit remplacer le cordon d'alimentation.

\*Sur certains modèles uniquement

\*\*Les brosses peuvent varier selon le modèle

## PREMIÈRE UTILISATION

- A. Corps de l'aspirateur
- B. Commutateur Marche/Arrêt
- C. Bouton d'enroulement du cordon
- D. Variateur de puissance\*
- E. Voyant de remplissage du sac
- F. Loquet de déverrouillage de la trappe
- G. Trappe du sac
- H. Filtre pré-moteur
- I. Filtre d'évacuation
- J. Couvercle du filtre d'évacuation
- K. Trappe des accessoires
- L. Poignée de flexible
- M. Variateur d'aspiration\*
- N. Flexible
- O. Tube télescopique\*
- P. Bouton de réglage du tube télescopique\*
- Q. Brosse pour moquette et sol\*\*
- R. Sélecteur de type de sol
- S. Suceur plat
- T. Petit suceur
- U. Brosse meuble
- V. Mini turbobrosse pour élimination des poils d'animaux domestiques\*
- W. Mini turbobrosse pour élimination des allergènes\*
- X. Super turbobrosse\*
- Y. Brosse Caresse\*

## MONTAGE DE L'ASPIRATEUR

Sortez tous les composants de l'emballage.

1. Raccordez le flexible à l'aspirateur en veillant à ce qu'il se fixe bien et se verrouille correctement. Pour détacher le tuyau : il suffit d'appuyer sur les deux loquets du tuyau et de tirer. **[2]**
2. Raccordez la poignée à l'extrémité supérieure du tube. **[3]**
3. Raccordez l'extrémité inférieure du tube à la brosse moquette et sol dur. **[4]**



## UTILISATION DE L'ASPIRATEUR

- Sortez le cordon d'alimentation et branchez-le sur la prise d'alimentation. Ne sortez pas le cordon au-delà du repère rouge. [5]
- Réglez le tube télescopique à la hauteur désirée en poussant vers le haut le bouton de réglage du tube télescopique et rehaussez ou abaissez la poignée au niveau le plus confortable pour vous. [6]
- Brosse moquette et sol\*\* : Appuyez sur la pédale de la brosse [7] pour sélectionner le mode d'aspiration idéal pour le type de sol.  
Sol dur – Les brosses sont baissées pour protéger le sol.  
Moquette – Les brosses sont relevées pour un nettoyage en grande profondeur.
- Allumez l'aspirateur en appuyant sur le bouton de Marche/Arrêt. [8]
- Faites glisser le variateur de puissance\* pour augmenter ou diminuer la puissance d'aspiration. [9]
- Réglez le variateur d'aspiration\* au niveau désiré. [10]
- Eteignez l'aspirateur après utilisation en appuyant sur le bouton de Marche/Arrêt. Débranchez l'aspirateur et enroulez le cordon d'alimentation dans l'aspirateur en appuyant sur le bouton d'enroulement du cordon. [11]
- Parking et rangement - Le tube peut être mis en position « parking » pour l'immobilisation temporaire pendant l'utilisation [12], ou en position « rangement » lorsque l'aspirateur n'est pas utilisé. [13]

## ENTRETIEN DE L'ASPIRATEUR

### Remplacement du sac à poussière

Si le voyant de remplissage du sac est allumé, veuillez vérifier le sac poussière et le cas échéant, le remplacer.

- Soulevez le loquet de déverrouillage de la trappe du sac [14] pour ouvrir la trappe du sac, fermez le sac pour éviter que la poussière ne s'échappe en tirant sur la languette du sac et retirez-le. [15]. Le sac à poussière plein doit être mis au rebut correctement et soigneusement.
- Pliez et mettez un sac neuf en place en insérant la collerette dans le porte-sac [16].
- Fermez la trappe du sac-à-poussière.

**Attention :** le voyant de remplissage du sac peut être rouge en cas de blocage. Dans ce cas, reportez-vous à « Pour éliminer un blocage dans le système ».

\*Sur certains modèles uniquement

\*\*Les brosses peuvent varier selon le modèle

### Pour nettoyer le filtre

Pour maintenir votre aspirateur en état de marche optimal, veuillez laver le filtre de protection du moteur tous les 5 remplacements de sac.

#### Nettoyage du filtre pré-moteur :

- Soulevez le loquet de déverrouillage de la trappe [14] pour ouvrir la trappe du sac et retirez le sac. [15]
- Pour retirer le filtre de protection du moteur, retirez de l'aspirateur le cadre du filtre de protection du moteur. [17]
- Retirez le filtre. [18]
- Lavez-le à la main à l'eau tiède, [19] et laissez-le sécher complètement avant de le remettre sur l'aspirateur.

#### Nettoyage du filtre d'évacuation sortie moteur :

- Pour retirer le filtre d'évacuation, déclipsez le couvercle du filtre d'évacuation [20] et retirez le jeu de filtres. [21]
- Lavez le filtre à la main à l'eau tiède [19] et laissez-le sécher complètement avant de le remettre sur l'aspirateur.

**Attention :** N'utilisez pas d'eau chaude ou de détergents. Dans le cas peu probable où les filtres seraient endommagés, remplacez-les par des filtres de la marque Hoover. N'utilisez pas l'aspirateur sans sac ou sans filtres.

#### Nettoyage du sac à poussière permanent\* :

Pour maintenir votre aspirateur en état de marche optimal, veuillez laver le sac permanent tous les 5 vidages de sac. Éliminez l'excédent d'eau et laissez-le sécher complètement avant de le réutiliser.

#### Pour éliminer un blocage dans le système

Si le voyant de remplissage du sac est rouge :

- Vérifiez si le sac est plein. Si c'est le cas, reportez-vous à « Pour remplacer le sac à poussière ».
- Si ce n'est pas le cas;
  - Les filtres ont-ils besoin d'être nettoyés ? Si c'est le cas, voir « Pour nettoyer le filtre ».
  - Vérifiez qu'il n'y ait pas de blocage à un autre endroit du système. - Éliminez toute obstruction dans le tube télescopique ou dans le flexible à l'aide d'une tige ou d'un manche.

**Mise en garde\* :** Le voyant de remplissage restera allumé si l'aspirateur est utilisé lorsque le sac est plein, s'il y a un blocage ou si les filtres sont sales. S'il est utilisé pendant plus de dix minutes et que le voyant de remplissage du sac est allumé, un disjoncteur électronique arrête automatiquement l'aspirateur pour éviter tout risque de surchauffe. Si cela se produit, éteignez l'aspirateur, débranchez-le et faites le nécessaire pour rectifier le problème («Élimination d'une obstruction»). Le coupe-circuit se réinitialisera automatiquement en rallumant l'aspirateur.

## ACCESSOIRES ET BROSSES

Le suceur plat, la brosse à meubles et la brosse à poussière sont rangés sous la trappe des accessoires. [22]

Les accessoires s'adaptent à l'extrémité de la poignée ou à l'extrémité du tube télescopique.

**Suceur plat** – Pour coins et endroits difficiles d'accès. [23]

**Petit suceur** – Pour tissus d'ameublement. [24]

**Brosse meuble** – Pour étagères, cadres, claviers, etc. [25]

**Turbobrosse pour élimination des poils d'animaux domestiques\*** - Mini turbo brosse pour escaliers ou nettoyage en profondeur des surfaces textiles et autres surfaces difficiles à aspirer. Particulièrement efficace pour éliminer les poils d'animaux. [1V]

**Mini turbobrosse pour élimination des allergènes\*** – Mini turbo brosse pour escaliers ou nettoyage en profondeur des surfaces textiles et autres surfaces difficiles à aspirer. Particulièrement efficace pour éliminer les allergènes. [1W]

**Super turbobrosse\*** - Pour le nettoyage en profondeur des moquettes. [1X]

**Brosse Caresse\*** - Pour parquet et autres sols délicats. [1Y]

**IMPORTANT :** Ne pas utiliser la super turbobrosse sur les tapis à franges longues, les peaux d'animaux ou les moquettes à poils de plus de 15 mm de longueur. Ne pas laisser la brosse tourner sur place.

## LISTE DES VÉRIFICATIONS À EFFECTUER

En cas de problèmes avec l'appareil, effectuez les vérifications de la liste de vérifications avant d'appeler le service après-vente Hoover.

- L'aspirateur est-il alimenté en électricité ? Veuillez vérifier la prise utilisée avec un autre appareil électrique.
- Le sac à poussière est-il saturé ? Veuillez vous reporter à « Entretien de l'aspirateur ».
- Le filtre est-il encrassé ? Veuillez vous reporter à « Entretien de l'aspirateur ».
- Le tube ou le flexible est-il bouché ? Veuillez vous reporter à « Pour éliminer une obstruction ».
- L'aspirateur a-t-il surchauffé ? Si c'est le cas, le coupe-circuit se réinitialisera automatiquement au bout de 45 minutes.

\*Sur certains modèles uniquement

\*\*Les brosses peuvent varier selon le modèle

## INFORMATIONS IMPORTANTES

### Pièces détachées et consommables Hoover

Toujours remplacer les pièces par des pièces détachées de la marque Hoover. Celles-ci sont disponibles auprès de votre revendeur Hoover. Lors de la commande de pièces, veuillez toujours préciser le numéro de votre modèle.

#### Consommables:

- |                              |                 |
|------------------------------|-----------------|
| • Sac en papier :            | H30S - 09178278 |
| • Sac Hepa :                 | H60 - 35600392  |
| • Filtre pré-moteur :        | S114 - 35601288 |
| • Filtre d'évacuation Hepa : | T108 - 35601289 |

#### Pièces détachées :

- |                            |                  |
|----------------------------|------------------|
| • Brosse moquette et sol : | G85 - 35600545   |
| • Brosse Caresse :         | G89PC - 35600659 |
| • Mini turbobrosse :       | J51 - 35601163   |
| • Flexible :               | D136 - 35601290  |

#### Qualité

La qualité des usines Hoover a fait l'objet d'une évaluation indépendante. Nos produits sont fabriqués selon un système de qualité conforme à la norme ISO 9001.

#### Environnement :

Cet appareil porte des marques conformément à la directive européenne 2002/96/CE relative aux déchets d'équipements électriques et électroniques (WEEE). Si vous jetez ce produit convenablement, vous contribuerez à éviter des conséquences potentiellement nuisibles pour l'environnement et pour la santé.

Le symbole figurant sur le produit indique qu'il ne peut pas être mis à la poubelle avec les ordures ménagères. Vous devez le déposer dans un centre de recyclage des déchets électriques et électroniques. La mise au rebut doit être effectuée conformément à la réglementation locale en matière de déchets. Pour obtenir des compléments d'information sur le traitement, la récupération et le recyclage de ce produit, merci de contacter votre municipalité, le service local des ordures ménagères ou le lieu d'achat du produit.



#### Votre garantie

Les conditions de garantie de cet appareil sont définies par notre représentant dans le pays où il est vendu et peuvent être obtenues auprès de votre revendeur. La facture d'achat ou le reçu doivent être présentés pour toutes réclamations relevant des conditions de cette garantie.

Ces conditions peuvent être modifiées sans préavis.





## WICHTIGE SICHERHEITSHINWEISE

Dieser Staubsauger darf nur zur Reinigung im Haushalt gemäß dieser Bedienungsanleitung verwendet werden. Vor dem Gebrauch des Gerätes muss die vorliegende Bedienungsanleitung gelesen und vollständig verstanden worden sein. Verwenden Sie nur von Hoover empfohlene oder gelieferte Zubehörteile.

**ACHTUNG:** Elektrizität kann gefährlich sein! Dieses Gerät ist doppelt isoliert und darf nicht geerdet werden. Der Netzstecker enthält eine Sicherung von 13 A (nur GB).

**WICHTIG:** Die einzelnen Drähte des Netzkabels sind wie folgt farbig gekennzeichnet:  
**Blau – Nullleiter Braun – stromführend**

**STATISCHE AUFLADUNG:** Manche Teppiche können die Bildung statischer Elektrizität verursachen, die jedoch sehr niedrig und bei Entladung nicht gesundheitsschädlich ist.

**NACH JEDEM GEBRAUCH:** Gerät ausschalten und Stecker aus der Steckdose ziehen. Auch vor der Reinigung oder Wartung des Gerätes den Staubsauger stets ausschalten und den Netzstecker aus der Steckdose ziehen.

**SICHERHEIT IN BEZUG AUF KINDER:** Lassen Sie Kinder nicht unbeaufsichtigt mit dem Gerät oder den Zubehörteilen spielen. Die Benutzung des Gerätes durch ältere Kinder sollte nur unter Aufsicht eines Erwachsenen erfolgen.

**HOOVER-KUNDENDIENST:** Um auf Dauer den sicheren und effizienten Betrieb dieses Gerätes zu gewährleisten, empfehlen wir, Wartungs- und Reparaturarbeiten ausschließlich von einem zugelassenen Hoover-Kundendienst durchführen zu lassen.

## WICHTIGE HINWEISE

- Positionieren Sie den Staubsauger bei der Reinigung von Treppen nicht oberhalb Ihres Standortes!
- Benutzen Sie den Staubsauger nicht im Freien, auf nassen Oberflächen oder zur Aufnahme von Feuchtschmutz.
- Vermeiden Sie es, harte oder scharfe Gegenstände, Bau- bzw. Feinstaub, Streichhölzer, heiße Asche, Zigarettenkippen oder Ähnliches aufzusaugen.
- Brennbare Flüssigkeiten, Flüssigreiniger, Aerosol oder Aerosoldämpfe weder [in Staubsaugernähe] versprühen, noch aufsaugen, da diese brennbar sind bzw. zu einer Explosion führen könnten.
- Während des Saugens nicht über das Netzkabel fahren. Nicht am Kabel ziehen, um den Stecker aus der Steckdose zu ziehen.
- Stellen Sie sich beim Gebrauch des Staubsaugers nicht auf das Netzkabel und wickeln es sich nicht um Arme oder Beine.
- Benutzen Sie das Gerät nicht zur Reinigung von Menschen oder Tieren.
- Den Staubsauger bitte nicht mehr benutzen, wenn ein Defekt des Gerätes vorliegt oder vermutet wird. Ist das Netzkabel beschädigt, darf der Staubsauger NICHT mehr benutzt werden. Im Falle eines Defektes, darf das Netzkabel nur durch einen autorisierten Hoover-Kundendiensttechniker ausgetauscht werden.

\*Geräteausstattung ist modellabhängig

\*\*Die Art und Anzahl der mitgelieferten Düsen kann je nach Modell unterschiedlich sein.

## BEZEICHNUNG DER TEILE

- A. Gerätekorpus
- B. Ein-/Aus-Taste
- C. Kabelaufwicklung
- D. Leistungsregulierung\*
- E. Staubbeutelfüllanzeige
- F. Entriegelung für Staubbeutelabdeckung
- G. Staubbeutelabdeckung
- H. Vormotorfilter
- I. Abluftfilter
- J. Abdeckung für Abluftfilter
- K. Abdeckung für Zubehörfach
- L. Handgriff
- M. Nebenluftregelung\*
- N. Saugschlauch
- O. Teleskoprohr\*
- P. Teleskoprohrverstellung\*
- Q. Umschaltbare Bodendüse\*\*
- R. Bodenbelagswahlschalter
- S. Fugendüse
- T. Polsterdüse
- U. Möbelpinsel
- V. Miniturbodüse\*
- W. AllergyRemover-Miniturbodüse\*
- X. Turbobodendüse\*
- Y. Hartbodendüse\*

## ZUSAMMENBAU IHRES STAUBSAUGERS

Nehmen Sie alle Teile des Gerätes aus dem Karton.

1. Befestigen Sie das eine Ende des Saugschlauchs am Gerätekorpus, so dass es einrastet. Drücken Sie die beiden Schnappverschlüsse am Ende des Schlauchanschlusses und ziehen den Schlauch heraus. **[2]**
2. Befestigen Sie den Handgriff am oberen Ende des Saugrohrs. **[3]**
3. Befestigen Sie die gewünschte Bodendüse am unteren Rohrende\*\*. **[4]**



## GEBRAUCH DES STAUBSAUGERS

1. Ziehen Sie das Netzkabel heraus und schließen es an einer Steckdose an. Ziehen Sie das Kabel nicht weiter, als bis zur roten Markierung raus. **[5]**
2. Stellen Sie das Teleskoprohr\* auf die gewünschte Höhe ein, indem Sie den Knopf am Teleskoprohr\* nach oben schieben und den Griff auf die Höhe einstellen, die zur Reinigung am bequemsten ist. **[6]**
3. Umschaltbare Bodendüse\*\*: Das Pedal an der Düse drücken **[7]**, um die gewünschte Bodenart auszuwählen.
  - Hartböden – Der Borstenkranz wird zum Schutz des Bodens abgesenkt.
  - Teppichböden – Besonders gründliche Reinigung durch Anheben des Borstenkranzes.
4. Schalten Sie das Gerät ein, indem Sie die Ein-/Aus-Taste betätigen. **[8]**
5. Verschieben Sie den Regler zum Einstellen der Saugleistung\*, um diese zu reduzieren oder zu erhöhen. **[9]**
6. Stellen Sie den Nebenluftregler\* auf die gewünschte Stufe ein. **[10]**
7. Nach Gebrauch durch erneutes Betätigen der Ein-/Aus-Taste ausschalten. Ziehen Sie den Stecker vorsichtig aus der Steckdose raus und drücken die Taste für die Kabelaufwicklung, wodurch das Kabel wieder in den Staubsauger eingezogen wird. **[11]**
8. Abstellen und Parken - Das Rohr kann während des Gebrauchs vorübergehend abgestellt **[12]** oder geparkt werden, wenn es nicht in Gebrauch ist. **[13]**

## Reinigung der Filter

Zur Aufrechterhaltung der optimalen Leistungsfähigkeit Ihres Gerätes beide Filter nach jedem fünften Wechsel des Staubbeutels gründlich reinigen oder austauschen.

### Reinigung des Vormotorfilters:

1. Heben Sie die Verriegelung der Staubsaugerbeutel Tür an **[14]**, um die Tür zu öffnen und entfernen Sie den Beutel. **[15]**
2. Ziehen Sie den Schutzrahmen vor dem Filter vorsichtig nach oben aus der Führung, um den Vormotorfilter herauszunehmen. **[17]**
3. Entfernen Sie den Filter aus der Halterung. **[18]**
4. Mit handwarmen Wasser reinigen, **[19]** vollständig trocknen lassen und wieder in den Staubsauger einsetzen .

### Reinigung des Abluftfilters:

1. Um den Filter zu entfernen, entfernen Sie die Abdeckung des Abluftfilters. **[21]**
2. Reinigen Sie den Filter mit lauwarmem Wasser **[19]**. Bevor Sie ihn wieder in den Staubsauger einsetzen, lassen Sie ihn unbedingt vollständig trocknen.

**Achtung:** Verwenden Sie kein heißes Wasser oder Reinigungsmittel. Sollte der Filter beschädigt sein, bitte nur gegen einen Hoover-Originalfilter austauschen. Nicht versuchen, das Gerät ohne eingesetzten Staubbeutel oder Filter in Betrieb zu nehmen.

### Reinigung des Permanentstaubbeutels\*:

Die optimale Leistung erzielen Sie, wenn Sie den Permanentstaubbeutel spätestens nach jedem fünften Leeren gründlich auswaschen. Entfernen Sie überschüssiges Wasser aus dem Filter und lassen ihn vor erneuter Verwendung gründlich trocknen.

### Verstopfung des Saugtraktes beheben

Wenn die Staubbeutelfüllanzeige rot ist:

1. Prüfen, ob der Beutel voll ist. Wenn ja, siehe "Auswechseln des Staubbeutels".
2. Ist der Staubbeutel nicht voll:
  - A. Müssen die Filter gereinigt werden? Falls ja, siehe „Reinigung der Filter“.
  - B. Prüfen Sie, ob der Saugtrakt an einer anderen Stelle verstopft ist. - Entfernen Sie Verstopfungen im Teleskoprohr oder dem Saugschlauch mit einer langen Stange.

**Achtung\*** : Die Staubbeutelfüllanzeige leuchtet auf, wenn das Gerät mit vollem Beutel benutzt wird, eine Verstopfung vorliegt oder die Filter verschmutzt sind. Wenn Sie das Gerät länger als 10 Minuten benutzen, während die Anzeige aufleuchtet, schaltet sich der Staubsauger automatisch aus, um die Gefahr einer Überhitzung zu vermeiden. Sollte eine Überhitzung auftreten, das Gerät ausschalten, den Netzstecker ziehen und den Fehler beheben (Siehe Eine Verstopfung beseitigen). Der automatische Abschaltsschalter wird nach dem Einschalten des Staubsaugers automatisch zurückgesetzt.

## WARTUNG DES STAUBSAUGERS

### Ersetzen des Staubbeutels

Wenn die Staubbeutelfüllanzeige aufleuchtet, überprüfen Sie bitte den Staubbeutel und ersetzen ihn gegebenenfalls.

1. Betätigen Sie die Entriegelung der Staubbeutel Tür **[14]**, um diese zu öffnen. Versiegeln Sie den Staubbeutel, indem Sie an der Lasche ziehen und entfernen anschließend den Beutel. **[15]**. Den vollen Staubbeutel vorsichtig entsorgen.
2. Neuen Staubbeutel wie abgebildet falten und mit der Manschette in den Beutelhalter einsetzen.
3. Die Staubbeutel fachabdeckung wieder schließen.

**Achtung:** Ist die Staubbeutelfüllanzeige rot, handelt es sich unter Umständen um eine Verstopfung des Saugtraktes oder der Staubbeutel hat sich mit Feinstaub zugesetzt. Siehe dazu "Verstopfung des Saugtraktes beheben".

\*Geräteausstattung ist modellabhängig

\*\*Die Art und Anzahl der mitgelieferten Düsen kann je nach Modell unterschiedlich sein.



## ZUBEHÖR UND DÜSEN

Die Fugendüse, Polsterdüse und der Möbelpinsel werden direkt am Gerät im Zubehörfach untergebracht. **[22]**

Alle Zubehörteile können direkt am Handgriff oder am Teleskoprohr\* befestigt werden.

**Fugendüse** – Ideal zur Reinigung von Ecken und schwer zugänglichen Bereichen. **[23]**

**Polsterdüse** – Ideal zur Reinigung von Polstermöbeln. **[24]**

**Möbelpinsel** – Für Bücherregale, Bilderrahmen, Tastaturen etc. **[25]**

**Miniturbodüse\*** - Die Miniturbodüse eignet sich speziell zur Reinigung von Matratzen und Polstermöbeln. Besonders geeignet zur Entfernung von Tierhaaren. **[1V]**

**AllergyRemover-Miniturbodüse\*** – Die Miniturbodüse eignet sich speziell zur Reinigung von Matratzen und Polstermöbeln. Wirksam gegen allergieauslösende Faktoren. **[1W]**

**Turbobodendüse\*** - Benutzen Sie die Turbobodendüse zur besonders gründlichen Reinigung von Teppichböden. **[1X]**

**Hartbodendüse\*** - Ideal zur Reinigung von Parkettböden und anderen empfindlichen Oberflächen. **[1Y]**

**WICHTIG:** Benutzen Sie die Turbobodendüse nicht auf Teppichen und Vorlegern mit langen Fransen, auf Tierfellen und auf Teppichen mit einer Florhöhe von mehr als 15 mm. Halten Sie die Düse bei sich drehender Bürstwalze nicht still.

## PRÜFLISTE ZUR FEHLERSUCHE

Bitte prüfen Sie die einzelnen Punkte dieser Prüfliste, bevor Sie sich bei einem Problem an Ihre zuständige Hoover-Kundendienststelle wenden.

- Ist die Stromversorgung in Ordnung? Bitte überprüfen Sie sie mit einem anderen elektrischen Gerät.
- Ist der Staubbehälter voll? Siehe „Wartung des Staubsaugers“.
- Ist der Filter blockiert? Siehe „Wartung des Staubsaugers“.
- Ist der Saugschlauch oder die Düse verstopft? Siehe „Verstopfung des Saugtraktes beheben“.
- Ist der Staubsauger überhitzt? Es dauert ca. 45 Minuten bis sich der Staubsauger automatisch zurücksetzt.

\*Geräteausstattung ist modellabhängig

\*\*Die Art und Anzahl der mitgelieferten Düsen kann je nach Modell unterschiedlich sein.

## WICHTIGE INFORMATIONEN

### Hoover Original Ersatz- und Verbrauchsteile

Verwenden Sie stets Originalersatzteile von Hoover. Diese sind über den Hoover Kundendienst erhältlich. Geben Sie bei der Bestellung von Ersatzteilen bitte stets die komplette Matrikelnummer (Typenplakette auf der Rückseite des Gerätes) Ihres Staubsaugermodells an.

#### Verbrauchsartikel:

- |                      |                 |
|----------------------|-----------------|
| • Papierbeutel:      | H30S - 09178278 |
| • HEPA-Staubbeutel:  | H60 - 35600392  |
| • Vormotorfilter:    | S114 - 35601288 |
| • HEPA-Abluftfilter: | T108 - 35601289 |

#### Ersatzteile:

- |                           |                  |
|---------------------------|------------------|
| • Umschaltbare Bodendüse: | G85 - 35600545   |
| • Hartbodendüse:          | G89PC - 35600659 |
| • Miniturbodüse:          | J51 - 35601163   |
| • Saugschlauch:           | D136 - 35601290  |

#### Qualität

Die Hoover-Werke wurden unabhängig voneinander jeweils einer Qualitätsprüfung unterzogen. Unsere Produkte werden nach einem Qualitätsstandard hergestellt, der die Anforderungen von ISO 9001 erfüllt.

#### Umweltschutz:

Dieses Gerät ist entsprechend der europäischen Richtlinie 2002/96/EG des europäischen Parlaments und Rates über Elektro- und Elektronik-Altgeräte (WEEE-Richtlinie) gekennzeichnet. Durch die sichere und umweltgerechte Entsorgung dieses Produkts tragen Sie dazu bei, mögliche negative Auswirkungen auf die Umwelt und die Gesundheit des Menschen zu verhindern.

Das am Produkt angebrachte Symbol gibt an, dass dieses Produkt nicht als Hausmüll behandelt werden darf, sondern an einer entsprechenden Sammelstelle für das Recycling von elektrischen und elektronischen Geräten zu entsorgen ist. Die Entsorgung ist in Übereinstimmung mit allen geltenden Vorschriften für die umweltgerechte Abfallentsorgung vorzunehmen. Ausführlichere Informationen über die Müllbehandlung und das Recycling dieses Produkts erhalten Sie von der zuständigen Umweltbehörde, der Müllentsorgungsstelle Ihrer Kommune oder dem Händler, bei dem Sie das Produkt erworben haben.



#### Garantieerklärung

Die Garantiebestimmungen für dieses Gerät entsprechen den Richtlinien des Landes, in dem Sie das Gerät erworben haben. Weitere Einzelheiten dazu erhalten Sie vom Händler, bei dem Sie das Gerät erworben haben. Bitte bewahren Sie den Kaufbeleg sorgfältig auf, denn er wird für eventuell auftretende Garantieansprüche benötigt.

Änderungen vorbehalten.



## AVVERTENZE IMPORTANTI PER LA SICUREZZA

Questo apparecchio deve essere utilizzato esclusivamente in ambito domestico per interventi di pulizia, secondo le istruzioni riportate nel presente documento. Accertarsi di aver compreso le istruzioni prima di mettere in funzione l'apparecchio. Utilizzare solo accessori consigliati o forniti da Hoover.

**AVVERTENZA:** l'elettricità può essere estremamente pericolosa. Questo apparecchio è dotato di doppio isolamento e non richiede la messa a terra. La spina è munita di un fusibile da 13 ampere (solo Regno Unito).

**IMPORTANTE:** i fili contenuti nel cavo di alimentazione sono colorati secondo il seguente codice: **Blu – Neutro Marrone – Fase**

**ELETTRICITÀ STATICA:** alcuni tappeti possono produrre un accumulo di elettricità statica. Le cariche di elettricità statica non sono pericolose per la salute.

**DOPO L'UTILIZZO:** spegnere l'apparecchio e scollegare la spina dalla presa di corrente. Prima di procedere alla pulizia dell'apparecchiatura o di effettuare qualsiasi operazione di manutenzione, spegnere sempre l'apparecchio e scollegare la spina.

**SICUREZZA CON I BAMBINI, GLI ANZIANI O DISABILI:** non lasciare che i bambini giochino con l'apparecchio o con i relativi comandi. Supervisionare l'utilizzo dell'apparecchio da parte di ragazzi o persone anziane o disabili.

**ASSISTENZA HOOVER:** per garantire un funzionamento sempre sicuro ed efficiente dell'apparecchiatura, si consiglia di fare eseguire eventuali interventi di assistenza o di riparazione dai tecnici del servizio assistenza autorizzato Hoover.

## È IMPORTANTE EVITARE DI:

- Collocare l'apparecchio in una posizione più alta rispetto alla propria quando si puliscono delle scale.
- Utilizzare l'apparecchio all'aperto, su superfici bagnate o per aspirare liquidi.
- Aspirare oggetti duri o taglienti, fiammiferi, ceneri incandescenti, mozziconi di sigaretta o oggetti simili.
- Vaporizzare o aspirare liquidi infiammabili, liquidi detergenti, aerosol o i loro vapori poiché ne può derivare un rischio di incendio/esplosione.
- Calpestare il cavo di alimentazione durante l'utilizzo dell'apparecchio o scollegare la spina dalla presa tirando il cavo di alimentazione.
- Calpestare il cavo di alimentazione dell'apparecchio o avvolgerlo intorno alle braccia o alle gambe durante l'uso.
- Utilizzare l'apparecchio per l'igiene della persona o degli animali.
- Continuare a utilizzare l'apparecchio in caso di presunto guasto. Se il cavo di alimentazione è danneggiato, interrompere IMMEDIATAMENTE l'utilizzo dell'apparecchio. Per evitare pericoli, il cavo di alimentazione dovrà essere sostituito da un tecnico del servizio assistenza autorizzato Hoover.

\*Solo su alcuni modelli  
\*\*Le spazzole possono variare secondo il modello

## DESCRIZIONE DELL'ASPIRAPOLVERE

- A. Corpo principale dell'apparecchio
- B. Pulsante di accensione/spengimento
- C. Pulsante di riavvolgimento del cavo
- D. Controllo potenza variabile\*
- E. Indicatore di controllo sacco pieno
- F. Levetta sblocco sportello contenitore raccogli-polvere
- G. Coperchio
- H. Filtro pre-motore
- I. Filtro in uscita
- J. Coperchio del filtro in uscita
- K. Accessori a bordo
- L. Impugnatura tubo
- M. Regolatore forza aspirante\*
- N. Tubo flessibile
- O. Tubo telescopico\*
- P. Dispositivo di controllo del tubo telescopico\*
- Q. Spazzola tappeti e pavimenti\*\*
- R. Selettore tipo pavimento
- S. Bocchetta per fessure
- T. Bocchetta tutti gli usi
- U. Spazzola a pennello
- V. Mini turbospazzola per rimuovere i peli di animali domestici\*
- W. Mini turbospazzola per rimuovere gli allergeni\*
- X. Spazzola Grand Turbo\*
- Y. Spazzola caresse per pavimenti duri\*

## MONTAGGIO DELL'APPARECCHIO

Disimballare tutti i componenti.

1. Collegare il tubo flessibile al corpo principale dell'apparecchio, assicurandosi che si agganci e si blocchi in posizione. Per disinserire il tubo, è sufficiente premere le due levette all'estremità del tubo flessibile e tirare. **[2]**
2. Collegare l'impugnatura all'estremità superiore del tubo. **[3]**
3. Collegare la spazzola\*\* per tappeti e pavimenti all'estremità inferiore del tubo. **[4]**



## UTILIZZO DELL'APPARECCHIO

1. Estrarre il cavo di alimentazione ed inserirlo in una presa di corrente. Non tirare il cavo oltre l'indicatore rosso. [5]
2. Regolare il tubo telescopico\* all'altezza desiderata spostando il dispositivo di controllo\* del tubo telescopico e sollevando o abbassando l'impugnatura fino a trovare la posizione di pulizia più confortevole. [6]
3. Spazzola tappeti e pavimenti\*\* : Premere il pedale sulla spazzola [7] per selezionare la modalità di pulizia ideale per il tipo di pavimento.  
Pavimento – Le setole si abbassano per proteggere il pavimento.  
Tappeto/moquette – Le setole si sollevano per garantire una pulizia più in profondità.
4. Accendere l'apparecchio premendo il pulsante di accensione/spengimento sul corpo principale dell'aspirapolvere. [8]
5. Far scorrere il dispositivo di controllo di potenza variabile\* per aumentare o diminuire il livello di aspirazione. [9]
6. Regolare il regolatore\* di forza aspirante sul livello desiderato. [10]
7. Dopo l'uso, spegnere l'apparecchio premendo il pulsante di accensione/spengimento. Staccare la spina e premere il pulsante di riavvolgimento del cavo per riavvolgere il cavo di alimentazione all'interno dell'apparecchio. [11]
8. Stazionamento e parcheggio - È possibile parcheggiare il tubo temporaneamente durante l'uso [12], oppure riporlo quando l'apparecchio non viene utilizzato. [13]

## MANUTENZIONE DELL'APPARECCHIO

### Sostituzione del sacco raccogli polvere

Se la spia di verifica sacco è accesa, verificare se sostituire il sacco.

1. Sollevare la levetta di sblocco sportello [14] per aprirlo, chiudere il sacco tirando la linguetta per evitare che la polvere fuoriesca e rimuovere il sacco. [15]. Il sacco pieno dovrà essere smaltito con cura e secondo le norme vigenti.
2. Introdurre un nuovo sacco come mostrato sul sacco stesso inserendone il collo del porta-sacco [16].
3. Chiudere lo sportello del sacco raccogli polvere.

**Nota:** La spia di verifica sacco può essere rossa se si è verificata un'ostruzione. In questo caso, vedere la sezione "Rimozione di un'ostruzione dal sistema".

\*Solo su alcuni modelli

\*\*Le spazzole possono variare secondo il modello

### Pulizia del filtro

Per mantenere prestazioni ottimali dell'aspirapolvere nel tempo, lavare il filtro pre-motore e il filtro in uscita ogni 5 cambi del sacco.

#### Pulitura del filtro pre-motore:

1. Sollevare la levetta di sblocco sportello [14] per aprirlo e rimuovere il sacco. [15]
2. Per rimuovere il filtro pre-motore far scorrere il telaio del filtro premotore estraendolo dall'aspirapolvere. [17]
3. Rimuovere il filtro dal portafiltro. [18]
4. Lavarlo in acqua tiepida, [19] e lasciare che si asciughi completamente prima di reinserirlo nell'aspiratore.

#### Pulitura del filtro in uscita:

1. Per rimuovere il filtro in uscita, aprire il coperchio dello stesso [20] e togliere il gruppo filtro. [21]
2. Lavare il filtro in acqua tiepida [19] e lasciare che si asciughi completamente prima di reinserirlo nell'aspiratore.

**Nota:** Non utilizzare acqua bollente o detersivi. Se accidentalmente i filtri vengono danneggiati, sostituirli con ricambi originali Hoover. Non tentare di utilizzare l'apparecchio senza sacco o senza filtro.

### Pulitura del sacco raccogli polvere in stoffa permanente\*:

Per mantenere prestazioni ottimali nel tempo, consigliamo di lavare con acqua tiepida il sacco permanente ogni 5 riempimenti del sacco. Eliminare l'acqua in eccesso e lasciare asciugare completamente prima del riutilizzo.

### Rimozione di un'ostruzione dal sistema

Se la spia di verifica sacco è rossa:

1. Controllare se il sacco raccogliitore è pieno. Vedere la sezione "Sostituzione del sacco raccogliitore".
2. Se non è pieno, controllare se:
  - A. Potrebbe essere necessario pulire i filtri. In questo caso, vedere la sezione "Pulizia del filtro".
  - B. Controllare che non vi siano altre ostruzioni nel sistema. - Utilizzare un'asticella o un bastoncino per rimuovere eventuali ostruzioni dal tubo telescopico o dal tubo flessibile.

**Avvertenza\* :** L'indicatore di controllo del sacco rimarrà acceso se l'aspirapolvere viene utilizzato con il sacco pieno, se è presente un'ostruzione o se i filtri sono sporchi. Se l'aspirapolvere viene utilizzato per più di dieci minuti con l'indicatore di controllo del sacco illuminato, la funzione di arresto termico spegnerà l'apparecchio per impedire che si verifichi un surriscaldamento. In questi casi, spegnere l'apparecchio, scollegare la spina e risolvere il problema (vedi "Rimozione di un'ostruzione"). L'arresto e la rimozione del problema, resetteranno automaticamente l'apparecchio.



## ACCESSORI E SPAZZOLE

La bocchetta per fessure, la bocchetta per tutti gli usi e la spazzola a pennello sono riposte nell'apparecchio sotto lo sportello accessori. [22]

Tutti gli accessori possono essere inseriti nell'impugnatura o all'estremità del tubo telescopico\*.

**Bocchetta per fessure** – per angoli e punti difficili da raggiungere. [23]

**Bocchetta tutti gli usi** – per mobili soffici e tessuti. [24]

**Spazzola a pennello** – per librerie, cornici, tastiere, ecc. [25]

**Turbospazzola per rimuovere i peli di animali domestici\*** - utilizzare la mini turbospazzola per la pulizia profonda di superfici tessili e imbottiti e per altre aree difficili. Particolarmente adatta per rimuovere i peli degli animali domestici. [1V]

**Mini turbospazzola per rimuovere gli allergeni\*** – utilizzare la mini turbospazzola per la pulizia profonda di superfici tessili e imbottiti e per altre aree difficili. Particolarmente adatta per rimuovere gli allergeni. [1W]

**Spazzola Grand Turbo\*** - Utilizzare la Spazzola Grand Turbo per una pulizia profonda di tappeti e moquette. [1X]

**Spazzola caresse per pavimenti duri\*** - per parquet e pavimenti delicati. [1Y]

**IMPORTANTE:** Non utilizzare la spazzola Grand Turbo per tappeti a lunghe frange, pellicce e moquette con pelo di oltre 15 mm. Non tenere ferma la spazzola sul tappeto con il rullo in rotazione.

## CHECKLIST UTENTE

In caso di problemi, completare questa semplice checklist utente prima di chiamare il centro assistenza Hoover.

- La presa elettrica a cui è collegato l'apparecchio è funzionante? Controllare collegando un altro elettrodomestico.
- Il sacco raccoglitore è pieno? Vedere "Manutenzione dell'apparecchio".
- Il filtro è ostruito? Vedere "Manutenzione dell'apparecchio".
- Il tubo flessibile o la bocchetta sono ostruiti? Vedere "Rimozione di un'ostruzione dal sistema".
- L'aspirapolvere si è surriscaldato? In questo caso, il reset automatico richiede circa 45 minuti.

\*Solo su alcuni modelli

\*\*Le spazzole possono variare secondo il modello

## INFORMAZIONI IMPORTANTI

### Parti di ricambio e di consumo Hoover

Utilizzare sempre parti di ricambio originali Hoover, che è possibile acquistare dal distributore locale Hoover o direttamente dalla Hoover. Quando si ordinano delle parti di ricambio, ricordarsi sempre di fornire il numero di modello dell'apparecchio utilizzato.

### Materiali di consumo:

- |                          |                 |
|--------------------------|-----------------|
| • Sacco in carta:        | H30S - 09178278 |
| • Sacco Hepa:            | H60 - 35600392  |
| • Filtro Pre-Motore:     | S114 - 35601288 |
| • Filtro in uscita Hepa: | T108 - 35601289 |

### Pezzi di ricambio:

- |                                     |                  |
|-------------------------------------|------------------|
| • Spazzola per tappeti e pavimenti: | G85 - 35600545   |
| • Spazzola Caresse:                 | G89PC - 35600659 |
| • Mini Turbospazzola:               | J51 - 35601163   |
| • Tubo flessibile:                  | D136 - 35601290  |

### Qualità

La qualità degli stabilimenti Hoover è stata sottoposta a valutazione indipendente. I nostri prodotti vengono realizzati mediante un sistema di qualità che soddisfa i requisiti ISO 9001.

### Ambiente:

L'apparecchio è contrassegnato in conformità alla Direttiva europea WEEE (RAEE) 2002/96/EC sulla gestione dei rifiuti da apparecchiature elettriche ed elettroniche. Garantendo il corretto smaltimento del prodotto, il cliente contribuisce alla salvaguardia della salute delle persone e alla protezione dell'ambiente che potrebbero altrimenti essere compromessi da uno smaltimento eseguito in maniera non idonea.

Il simbolo apposto su di esso indica che questo prodotto non può essere smaltito come i normali rifiuti domestici, bensì deve essere portato al punto di raccolta o al centro di riciclaggio delle apparecchiature elettriche ed elettroniche più vicino. Lo smaltimento deve essere eseguito in conformità alle normative locali vigenti per la salvaguardia dell'ambiente e lo smaltimento dei rifiuti. Per ulteriori informazioni sul trattamento, il recupero e il riciclaggio di questo prodotto, contattare l'unità territoriale competente per il servizio di smaltimento o il negozio in cui il prodotto è stato acquistato.



### Regolamento per la garanzia

Le condizioni di garanzia relative a questo apparecchio sono definite dal rappresentante Hoover nel Paese di vendita. Per conoscere in dettaglio le condizioni, rivolgersi al distributore Hoover presso il quale l'apparecchio è stato acquistato. Per ogni contestazione ai sensi dei termini della garanzia, è necessario mostrare la fattura o un documento di acquisto equipollente.

Queste condizioni potrebbero venire modificate senza obbligo di preavviso.



## BELANGRIJKE VEILIGHEIDSTIPS

Deze stofzuiger is uitsluitend bestemd voor huishoudelijk gebruik, zoals beschreven in deze gebruiksaanwijzing. Zorg ervoor dat u de instructies volledig begrijpt voordat u het apparaat in gebruik neemt. Gebruik alleen hulpmiddelen die door Hoover worden geadviseerd of geleverd.

**WAARSCHUWING:** Elektriciteit kan zeer gevaarlijk zijn. Dit apparaat is dubbel geïsoleerd en hoeft niet te worden geaard. De stekker is voorzien van een zekering van 13 A (alleen voor de Britse markt).

**BELANGRIJK:** De draden in de stroomkabel zijn gekleurd volgens de volgende code:  
**Blauw – Neutraal      Bruin – Fase**

**STATISCHE ELEKTRICITEIT:** Sommige tapijten kunnen statische elektriciteit veroorzaken. Ontladingen van statische elektriciteit zijn onschadelijk voor uw gezondheid.

**NA GEBRUIK:** Schakel de stofzuiger uit en verwijder de stekker uit het stopcontact. Schakel de stofzuiger altijd uit en verwijder de stekker uit het stopcontact voordat u het toestel schoonmaakt of onderhoudt.

**VEILIGHEID VOOR KINDEREN, OUDEREN OF DE MINDER-BEGAAFDEN:** Laat kinderen niet spelen met het apparaat of de bedieningsonderdelen. Zorg voor toezicht bij gebruik van het apparaat door oudere kinderen, ouderen of minder begaafden."

**HOOVER SERVICE:** Om de veilige en doeltreffende werking van het apparaat te verzekeren, adviseren wij om onderhoud of reparaties alleen door een erkende onderhoudsmonteur van Hoover uit te laten voeren.

## HET IS BELANGRIJK DAT MAG U NOOIT DOEN:

- Plaats de stofzuiger nooit boven u bij het stofzuigen van een trap.
- Gebruik uw stofzuiger niet buitenshuis, op natte oppervlakken of om water mee • op te zuigen.
- Zuig geen harde of scherpe objecten, lucifers, smeulende as, sigarettenpeuken of andere vergelijkbare voorwerpen op.
- Gebruik geen spuitbussen in de buurt van de stofzuiger en zuig geen ontvlambare vloeistoffen, • reinigingsmiddelen of dampen op, want dit kan brand/ontploffing veroorzaken.
- Rijd niet met de stofzuiger over het netsnoer en trek niet aan het snoer om de stekker uit het stopcontact te halen.
- Wikkel het netsnoer niet rond uw armen of benen en ga er niet op staan tijdens het stofzuigen.
- Maak met deze stofzuiger geen mensen of dieren schoon.
- Gebruik uw stofzuiger niet wanneer het toestel defect lijkt te zijn. Als het netsnoer is beschadigd, zet de stofzuiger dan ONMIDDELIJK uit. Om veiligheidsrisico's te voorkomen, moet het netsnoer worden vervangen door een erkend monteur van Hoover.

**\*Alleen bepaalde modellen**

**\*\*Zuigmonden kunnen variëren naargelang het model**

## ALLES OVER UW STOFZUIGER

- A. De stofzuiger zelf
- B. Aan/uit-schakelaar
- C. Knop oprolmechanisme
- D. Variabele zuigkrachtbesturing\*
- E. Indicator zakcontrole
- F. Ontgrendeling klep van stofzak
- G. Deur zak
- H. Pre-motor filter
- I. Uitlaatfilter
- J. Deksel uitlaatfilter
- K. Accessoiresdeur
- L. Handvat
- M. Zuigkrachtregeling\*
- N. Slang
- O. Telescopische buis\*
- P. Regelaar voor telescopische buis\*
- Q. Tapijt- en vloermondstuk\*\*
- R. Keuzeknop vloertype:
- S. Kierenmondstuk
- T. Meubelmondstuk
- U. Stofborstel
- V. Miniturbozuigmond voor dierenharen\*
- W. Miniturbomondstuk allergieverwijderaar\*
- X. Grand Turbozuigmond\*
- Y. Zuigmond voor harde vloeren Caresse\*

## DE STOFZUIGER MONTEREN

Neem alle onderdelen uit de verpakking.

1. Steek de slang in de stofzuiger en klik deze erin vast. Om de slang te verwijderen: druk op de twee vergrendelingspallen aan het slanguiteinde in en trek de slang eruit. **[2]**
2. Verbind de handgreep met de bovenzijde van de buis. **[3]**
3. Sluit de onderkant van de buis aan op de zuigmond voor tapijten en vloeren\*\*. **[4]**





## DE STOFZUIGER GEBRUIKEN

1. Trek het netsnoer uit en steek de stekker in het stopcontact. Trek het snoer niet verder uit dan de rode markering. [5]
2. Stel de telescopische buis\* in op de gewenste hoogte door de telescopische stelknoppen\* naar boven te bewegen en het handvat naar boven of naar beneden te bewegen tot hij in de meest comfortabele stand voor reinigen staat. [6]
3. Tapijt en vloermondstuk\*\*: Duw op het pedaal van de zuigmond [7] om de ideale zuigstand te selecteren voor het vloertype.  
Harde vloer – De borstels wijzen naar omlaag en beschermen zo de vloer.  
Tapijt – De borstels zijn ingetrokken om zo diep mogelijk te kunnen zuigen.
4. Zet de stofzuiger aan door te drukken op de aan/uit-schakelaar op de stofzuiger zelf. [8]
5. Verschuif de variabele zuigkrachtbesturing\* voor een hogere of lagere zuigkracht. [9]
6. Zet de zuigkrachtregelaar\* op het gewenste niveau. [10]
7. Schakel de stofzuiger na gebruik uit door op de aan/uit-schakelaar te drukken. Trek de stekker uit het stopcontact en druk op de knop van de oprolautomaat. Nu rolt het netsnoer zichzelf weer op in de stofzuiger. [11]
8. Parkeren en opslaan - De buis kan tijdens het gebruik tijdelijk worden geparkeerd [12] of kan in de opslagpositie worden gezet wanneer de buis niet wordt gebruikt. [13]

## ONDERHOUD STOFZUIGER

### De stofzuigerzak vervangen

Als de zakcontrole-indicator brandt, controleer dan of de stofzak vol is en vervang deze indien nodig.

1. Licht de vergrendelingspal van de zakdeur op [14] en open de deur, trek aan de tong en sluit de zak om te voorkomen dat er geen vuil uit komt, en neem de zak uit. [15]. De volle stofzuigerzak moet op de juiste manier en met zorg worden weggegooid.
2. Vouw een nieuwe zak volgens de aanwijzingen op de zak en breng de hals van de zak aan in de zakhouders [16].
3. Sluit de deur in de richting van de pijl.

**Niet vergeten:** De stofzakindicator kan ook rood zijn bij een verstopping. Raadpleeg in dat geval 'Verstoppingen uit het systeem verwijderen'.

\*Alleen bepaalde modellen

\*\*Zuigmonden kunnen variëren naargelang het model

### Het filter reinigen

Voor optimale prestaties van uw stofzuiger wast u het pre-motorfilter na 5 maal de zak te hebben vervangen.

#### Het pre-motorfilter reinigen:

1. Voor het openen van de zakdeur, licht de vergrendelingspal hiervan op [14] en neem de zak uit. [15]
2. Om het pre-motorfilter te verwijderen, schuift u het frame van het pre-motorfilter uit de stofzuiger. [17]
3. Verwijder het filter uit de houder. [18]
4. Was deze in lauw water, [19] en laat hem volledig drogen voordat u hem weer in de stofzuiger plaatst.

#### Het uitlaatfilter reinigen:

1. Voor het verwijderen van het uitlaatfilter, maak de clip van het filterdeksel los [20] en neem het uitlaatfilterpakket uit. [21]
2. Was het filter met handlauw water [19] en laat hem volledig drogen voordat u hem weer in de stofzuiger plaatst.

**Niet vergeten:** Gebruik geen heet water of schoonmaakmiddelen. In het onwaarschijnlijke geval dat de filters beschadigd raken, vervangt u ze door originele onderdelen van Hoover. Gebruik het product niet zonder stofzuigerzak of filter.

#### Permanente stofzak reinigen \* :

Voor het behoud van optimale prestaties adviseren wij de permanente stofzak van textiel telkens na 5 volle zakken met lauw water te wassen. Verwijder het overtollige water en laat de zak volledig drogen voordat u deze weer terugplaatst.

#### Verstoppingen uit het systeem verwijderen

Indien de stofzakindicator rood is:

1. Controleer of de zak vol is. Zo ja, zie 'De stofzuigerzak vervangen'.
2. Als de zak niet vol is:
  - A. Moeten de filters worden gereinigd? Zo ja, zie 'Het filter reinigen'.
  - B. Controleer of niets het systeem blokkeert - Gebruik een stang of stok om eventuele verstoppingen uit de telescopische buis of flexibele slang te verwijderen.

**Waarschuwing\* :** De zakcontrole-indicator blijft branden als de stofzuiger wordt gebruikt met volle zak, of als er een verstopping is of als de filters vuil zijn. Als de stofzuiger langer dan tien minuten gebruikt wordt, terwijl de zakcontrole-indicator brandt, zal door een elektronische stroomonderbreking de stofzuiger worden stopgezet om het risico van oververhitting te voorkomen. Als dit gebeurt, schakelt u de stofzuiger uit, haalt u de stekker uit het stopcontact en corrigeert u de fout (zie 'Verstopping wegnemen'). De stofzuiger zal automatisch weer gereed zijn voor gebruik, als deze weer wordt aangezet.



## ACCESSOIRES EN ZUIGMONDEN

Het kierenmondstuk, meubelmondstuk en de stofborstel worden onder de accessoiresdeur bewaard. [22]

Alle accessoires kunnen op het uiteinde van de handgreep of op het uiteinde van de telescopische\* buis worden geplaatst.

**Kierenmondstuk** – Voor hoeken en moeilijk bereikbare plaatsen. [23]

**Meubelmondstuk** – Voor zachte meubels en stoffen. [24]

**Stofborstel** – Voor boekplanken, lijsten, toetsenborden, etc. [25]

**Turbozuigmond voor dierenharen\*** - Gebruik het miniturbomondstuk voor trappen of voor het grondig reinigen van textielproducten en andere moeilijk schoon te maken plekken. Vooral geschikt voor het verwijderen van haren van huisdieren. [1V]

**Miniturbozuigmond voor allergene stoffen\*** – Gebruik het miniturbomondstuk voor trappen of voor het grondig reinigen van textielproducten en andere moeilijk schoon te maken plekken. Vooral geschikt voor het verwijderen van allergene stoffen. [1W]

**Grand Turbozuigmond\*** - Gebruik het Grand Turbo-mondstuk voor het diep reinigen van tapijten. [1X]

**Zuigmond voor harde vloeren Caresse\*** - Voor parketvloeren en andere kwetsbare vloeren. [1Y]

**BELANGRIJK:** Gebruik het grote turbomondstuk niet op tapijten met lange franjes, dierenhuiden en tapijten dikker dan 15 mm. Houd het mondstuk niet stil wanneer de borstel draait.

## CHECKLIST GEBRUIKER

Mocht u problemen ondervinden met dit product, loop dan deze eenvoudige checklist na voordat u uw Hoover dealer belt.

- Krijgt de stofzuiger wel stroom? Controleer dit met een ander elektrisch toestel.
- Is de stofzak vol? Zie 'Onderhoud stofzuiger'.
- Is de filter verstopt? Zie 'Onderhoud stofzuiger'.
- Is de slang of de zuigmond geblokkeerd? Zie 'Verstoppen uit het systeem verwijderen'.
- Is de stofzuiger oververhit? Zo ja, dan duurt het ongeveer 45 minuten voordat het toestel weer gereed is voor gebruik.

\*Alleen bepaalde modellen

\*\*Zuigmonden kunnen variëren naargelang het model

## BELANGRIJKE INFORMATIE

### Originele reserveonderdelen en toebehoren van Hoover

Gebruik uitsluitend originele reserveonderdelen van Hoover. Deze zijn verkrijgbaar bij uw Hoover Dealer. Als u onderdelen bestelt, vermeld dan altijd het modelnummer.

#### Verbruiksartikelen:

- |                       |                 |
|-----------------------|-----------------|
| • Papieren zak:       | H30S - 09178278 |
| • Hepa stofzak:       | H60 - 35600392  |
| • Pre-motorfilter:    | S114 - 35601288 |
| • Hepa uitlaatfilter: | T108 - 35601289 |

#### Reserveonderdelen:

- |                            |                  |
|----------------------------|------------------|
| • Tapijt en vloermondstuk: | G85 - 35600545   |
| • Caresse mondstuk:        | G89PC - 35600659 |
| • Mini Turbozuigmond:      | J51 - 35601163   |
| • Flexibele slang:         | D136 - 35601290  |

#### Kwaliteit

De fabrieken van Hoover zijn op onafhankelijke wijze getest op kwaliteit. Onze producten worden vervaardigd aan de hand van een kwaliteitssysteem dat voldoet aan de vereisten van ISO 9001.

#### Het milieu:

Dit toestel is voorzien van een markering volgens de Europese richtlijn 2002/96/EG betreffende afgedankte elektrische en elektronische apparatuur (AEEA). Door dit product aan het einde van de levensduur op verantwoorde wijze weg te gooien, voorkomt u mogelijk negatieve gevolgen voor het milieu en de gezondheid, die zouden kunnen ontstaan door een onverantwoorde afvalverwerking van dit product.

Het symbool op dit product geeft aan dat het niet mag worden beschouwd als huishoudelijk afval. In plaats daarvan moet u het inleveren bij een inzamelpunt voor het recyclen van elektrische en elektronische apparatuur. U moet het toestel weggooien in overeenstemming met de lokale voorschriften voor afvalverwerking. Voor meer informatie over verwerking, hergebruik en recycling van dit product, kunt u contact opnemen met uw lokale overheid, uw afvalverwerkingsbedrijf of de winkel waar u het product heeft gekocht.



#### Uw garantie

De garantievoorwaarden voor dit toestel worden bepaald door onze vertegenwoordiger in het land waar het toestel wordt verkocht. Bijzonderheden omtrent deze voorwaarden zijn verkrijgbaar bij de dealer waar u het toestel hebt gekocht. Wanneer u aanspraak wilt maken op deze garantie, dan moet u het verkoop- of ontvangstbewijs voorleggen. Wijzigingen zijn zonder voorafgaande kennisgeving mogelijk.



## IMPORTANTE AVISOS DE SEGURANÇA

Este aspirador só deve ser utilizado para limpeza doméstica, conforme descrito neste guia do utilizador. Certifique-se de que este manual é totalmente compreendido antes de utilizar o aparelho. Utilize exclusivamente acessórios recomendados ou fornecidos pela Hoover.

**ATENÇÃO:** A electricidade pode ser extremamente perigosa. Este aparelho tem isolamento duplo e não deve ser ligado à terra. Esta ficha possui um fusível de 13 amp (só no RU).

**IMPORTANTE:** Os fios nos cabos de alimentação possuem cores de acordo com o seguinte código: **Azul – Neutro Castanho – Fase**

**ELECTRICIDADE ESTÁTICA:** Algumas alcatifas podem provocar uma pequena acumulação de electricidade estática. A descarga de electricidade estática não constitui qualquer perigo para a saúde.

**DEPOIS DE UTILIZAR:** Desligue o aspirador e retire a ficha da tomada. Desligue sempre o produto e retire a ficha da tomada antes de o limpar ou executar qualquer serviço de manutenção.

**MEDIDAS DE SEGURANÇA PARA CRIANÇAS, PESSOAS IDOSAS OU DOENTES:** Não deixe que as crianças brinquem com o aparelho ou com os seus controlos. Supervisione a utilização do aparelho por crianças mais velhas, pessoas idosas ou doentes.

**ASSISTÊNCIA HOOVER:** Para assegurar o funcionamento seguro e eficiente deste aparelho, recomendamos que todas as intervenções de assistência ou reparação sejam efectuadas apenas por um técnico de assistência autorizado da Hoover.

## É IMPORTANTE QUE O/A UTILIZADOR/A NÃO:

- Posicione o aspirador num nível superior aquele em que se encontra ao limpar escadas.
- Utilize o aspirador no exterior ou em superfícies húmidas nem para recolher humidade.
- Aspire objectos duros ou afiados, fósforos, cinzas quentes, pontas de cigarro ou outros artigos similares.
- Pulverize ou aspire líquidos inflamáveis, líquidos de limpeza, aerossóis ou respectivos vapores porque tal pode causar riscos de incêndio/explosão.
- Salte por cima do cabo de alimentação ao utilizar o aspirador nem retire a ficha puxando pelo cabo de alimentação.
- Permaneça em cima do cabo de alimentação nem o enrola à volta das pernas ou braços ao utilizar o aspirador.
- Utilize o aparelho para limpar pessoas ou animais.
- Continue a utilizar o aspirador se este parecer defeituoso. Se o cabo de alimentação estiver danificado deixe de utilizar o aspirador **IMEDIATAMENTE**. Para evitar um risco de segurança, o cabo de alimentação deve ser substituído por um técnico de assistência autorizado da Hoover.

\*Apenas Alguns modelos

\*\*Os bocais variam de acordo com o modelo

## APRESENTAÇÃO DO ASPIRADOR

- A. Corpo principal do aspirador
- B. Botão ligar/desligar
- C. Botão de recolha do cabo
- D. Controlo de potência variável\*
- E. Indicador do estado do saco
- F. Patilha de Libertação da Tampa do Saco
- G. Tampa do saco
- H. Filtro do pré-motor
- I. Filtro do escape
- J. Tampa do Filtro de Exaustão
- K. Tampa dos acessórios
- L. Pega do tubo flexível
- M. Regulador de Sucção\*
- N. Tubo flexível
- O. Tubo Telescópico\*
- P. Adaptador do tubo telescópico\*
- Q. Escova para pavimentos e alcatifas\*\*
- R. Selector tipo de pavimentos
- S. Acessório para fendas
- T. Escova para móveis
- U. Escova para pó
- V. Mini escova turbo para remover pêlos de animais\*
- W. Mini escova turbo para remoção de alergéneos\*
- X. Escova turbo grande\*
- Y. Escova Caresse para pavimentos duros\*

## MONTAGEM DO ASPIRADOR

Retire todos os componentes da embalagem.

1. Ligue o tubo flexível ao corpo principal do aspirador, certificando-se de que encaixa e fica bem fixo. Para retirar a mangueira: basta premir as duas patilhas na extremidade do tubo flexível e puxar. **[2]**
2. Ligue a pega à extremidade superior do tubo. **[3]**
3. Ligue a extremidade inferior do tubo ao bocal para pisos e alcatifas.\*\* **[4]**





## UTILIZAÇÃO DO ASPIRADOR

1. Extraia o cabo de alimentação e ligue-o na fonte de alimentação. Não puxe o cabo para além do marcador vermelho. [5]
2. Regule o tubo telescópico\* para o comprimento pretendido segurando os dispositivos de ajuste do tubo telescópico\* e suba ou desça o punho para a posição de limpeza mais confortável. [6]
3. Escova para Pisos e Alcatifas\*\*: Pressione o pedal na escova [7] para seleccionar o modo de limpeza ideal para o tipo do seu pavimento.  
Soalhos – Baixar as escovas para proteger o soalho.  
Alcatifas – Levantar as escovas para uma limpeza em profundidade.
4. Ligue o aspirador pressionando o botão ligar/desligar no corpo principal do aspirador. [8]
5. Faça deslizar o controlo de energia variável\* para aumentar ou diminuir a sucção. [9]
6. Ajuste o regulador\* de sucção para o nível pretendido. [10]
7. Desligue o aspirador no final da utilização pressionando o botão ligar/desligar. Desligue o cabo e prima o botão de recolha respectivo para enrolar o cabo de novo no aspirador. [11]
8. Suporte e Arrumação do tubo - O tubo pode ser fixado temporariamente durante a utilização [12] ou colocado na posição de arrumação quando não estiver a ser utilizado. [13]

## MANUTENÇÃO DO ASPIRADOR

### Substituição do saco

Se o indicador do estado do saco ficar aceso, deve verificar e, se necessário, substituir o saco de pó.

1. Eleve o trinco da tampa do saco [14] para abrir a tampa do saco, feche o saco para evitar que seja libertado pó puxando a lingueta e remova o saco. [15]. Deve eliminar o saco cheio de forma consciente e com todo o cuidado.
2. Prepare o saco novo, conforme indicado nas instruções, e coloque-o no compartimento introduzindo o anel no respectivo suporte [16].
3. Feche a tampa do saco.

**Nota:** O indicador do estado do saco também pode ficar intermitente em caso de obstrução. Neste caso consulte “Remoção de uma obstrução do sistema”.

\*Apenas Alguns modelos

\*\*Os bocais variam de acordo com o modelo

### Limpeza do filtro

Para manter um óptimo desempenho do seu aspirador, deve-se lavar o filtro do pré-motor Hepa e o filtro de exaustão depois de substituir o saco 5 vezes.

#### Limpeza o filtro pré-motor:

1. Eleve o trinco da tampa do saco [14] para abrir a tampa do saco e retire o saco. [15]
2. Para remover o filtro do pré-motor, faça deslizar a estrutura do filtro do pré-motor do aspirador. [17]
3. Remova o filtro do suporte. [18]
4. Lave-o à mão em água morna [19] e deixe-o secar por completo antes de o voltar a colocar no aspirador.

#### Limpeza o filtro de exaustão:

1. Para remover o filtro de exaustão, desencaixe a tampa do filtro de exaustão [20] e retire o conjunto do filtro de exaustão. [21]
2. Lave o filtro à mão com água morna [19] e deixe-o secar por completo antes de o voltar a colocar no aspirador.

**Nota:** Não utilize água quente ou detergentes. Na eventualidade de os filtros ficarem danificados, substitua-os apenas por peças originais Hoover. Não tente utilizar o aspirador sem o respectivo saco ou filtro montado.

### Limpeza da bolsa de pano para o pó permanente\*:

Para manter um óptimo desempenho, recomendamos que você lave o saco permanente depois de 5 enchimentos do saco. Retire o excesso de água e deixe secar por completo de voltar a colocar no aspirador.

### Remoção de uma obstrução do sistema

Se o indicador do estado do saco estiver vermelho:

1. Verifique se o saco está cheio. Em caso afirmativo, consulte “Substituição do saco”.
2. Caso não esteja cheio, verifique:
  - A. É necessário limpar os filtros? Em caso afirmativo, consulte “Limpeza do filtro”.
  - B. Caso esteja, consulte a secção “Esvaziar o depósito de pó”. - Utilize uma vareta ou cano para remover qualquer obstrução do tubo telescópico ou flexível.

**Atenção\* :** O indicador do estado do saco permanece aceso se o aspirador for utilizado com o saco cheio, se existir um bloqueio ou se os filtros estiverem sujos. Se for utilizado durante um período superior a dez minutos com o indicador do estado do saco iluminado, um corta-circuito electrónico irá desligar o aspirador de modo a evitar o risco de sobreaquecimento. Caso tal se verifique, desligue o aspirador, desligue o cabo da corrente e corrija o problema (consulte “Remover uma obstrução”). O corte será automaticamente reposto após voltar a ligar o aspirador.



## ACESSÓRIOS E ESCOVAS

A ferramenta fissurada, a escova para móveis e a escova do pó estão armazenadas na unidade sob a tampa dos acessórios. [22]

Todos os acessórios podem ser montados na extremidade do manípulo ou na extremidade do tubo telescópico\*.

**Acessório para fendas** – Para cantos e áreas difíceis de alcançar. [23]

**Escova para móveis** – Para sofás e tecidos. [24]

**Escova para pó** – Para estantes, molduras, teclados, etc. [25]

**Escova turbo para remover pêlos de animais\*** - Utilize a mini escova turbo em escadas ou para uma limpeza em profundidade de tecidos e outras áreas mais difíceis. Especialmente adequada para a remoção de pêlos de animais. [1V]

**Mini escova turbo para remoção de alergêneos\*** – Utilize a mini escova turbo em escadas ou para uma limpeza em profundidade de tecidos e outras áreas mais difíceis. Especialmente adequada para a remoção de alergêneos. [1W]

**Escova turbo grande\*** - Utilize a Grande Escova Turbo para a limpeza de alcatifas em profundidade. [1X]

**Escova Caresse para pavimentos duros\*** - Para pavimentos de parquet e outros pavimentos delicados. [1Y]

**IMPORTANTE:** Não utilize a grande escova turbo em tapetes com franjas muito compridas, abrigos de animais e alcatifas com uma profundidade de pêlo superior a 15 milímetros. Não mantenha a escova parada enquanto está em rotação.

## LISTA DE VERIFICAÇÃO DO UTILIZADOR

Se tiver algum problema com o aparelho, preencha esta simples lista de verificação do utilizador antes de chamar o serviço de assistência Hoover local.

- O aspirador tem alimentação de corrente? Verifique com outro aparelho eléctrico.
- O saco está cheio? Consulte "Manutenção do Aspirador".
- O filtro está entupido? Consulte "Manutenção do Aspirador".
- O tubo ou a escova estão bloqueados? Consulte "Remover uma obstrução do sistema".
- O aspirador sobreaqueceu? Se o fizer, o corta-circuito demora cerca de 45 minutos a ser reposto automaticamente.

\*Apenas Alguns modelos

\*\*Os bocais variam de acordo com o modelo

## INFORMAÇÕES IMPORTANTES

### Peças sobressalentes e consumíveis Hoover

Substitua sempre as peças por peças sobressalentes Hoover genuínas. Pode obtê-las junto do seu representante local ou directamente da Hoover. Quando encomendar peças, mencione sempre o número do seu modelo.

#### Consumíveis:

- |                            |                 |
|----------------------------|-----------------|
| • Saco de Papel:           | H30S - 09178278 |
| • Saco Hepa:               | H60 - 35600392  |
| • Filtro do pré-motor:     | S114 - 35601288 |
| • Filtro de exaustão Hepa: | T108 - 35601289 |

#### Peças sobressalentes:

- |                                  |                  |
|----------------------------------|------------------|
| • Escova para pisos e alcatifas: | G85 - 35600545   |
| • Escova Caresse:                | G89PC - 35600659 |
| • Escova mini turbo:             | J51 - 35601163   |
| • Tubo Flexível:                 | D136 - 35601290  |

#### Qualidade

A qualidade das instalações industriais da Hoover foi avaliada de forma independente. Os nossos produtos são fabricados de acordo com um sistema de qualidade que satisfaz os requisitos da norma ISO 9001.

#### Ambiente:

Este aparelho está em conformidade com a Directiva Europeia 2002/96/CE sobre Eliminação de Equipamentos Eléctricos e Electrónicos (EEL). Ao garantir que este produto é eliminado de forma correcta, estará a contribuir para evitar potenciais consequências negativas para o ambiente e a saúde humana, o que pode ocorrer devido a um tratamento inadequado dos resíduos deste produto.

O símbolo no produto indica que este não pode ser tratado como resíduo doméstico. Pelo contrário, deve ser encaminhado para o ponto de recolha aplicável para reciclagem de equipamento eléctrico e electrónico. A eliminação deve ser realizada em conformidade com as leis ambientais locais relativas à eliminação de resíduos. Para obter informações mais detalhadas sobre o tratamento, recuperação e reciclagem deste produto, contacte as autoridades locais, o serviço de eliminação de resíduos domésticos ou a loja onde adquiriu o produto.



#### Garantia

As condições de garantia para este aparelho são as definidas pelo nosso representante no país onde foi vendido. Pode obter detalhes sobre estas condições junto do agente a quem adquiriu o aparelho. A factura de venda ou o recibo deverão ser entregues quando apresentar uma reclamação ao abrigo dos termos da garantia.

Sujeito a alteração sem aviso prévio.

## CONSEJOS IMPORTANTES DE SEGURIDAD

Este aspirador debe utilizarse sólo para la limpieza doméstica tal y como se describe en el presente manual del usuario. Asegúrese de haber comprendido todo el contenido de este manual antes de poner en funcionamiento el aparato. Utilice únicamente accesorios recomendados o distribuidos por Hoover.

**ADVERTENCIA:** La electricidad puede ser extremadamente peligrosa. Este aparato dispone de doble aislamiento y no debe conectarse a tierra. Este enchufe dispone de un fusible de 13 amperios (solo para el Reino Unido).

**IMPORTANTE:** Los cables que componen el cable de toma de corriente siguen el siguiente código de color: **Azul – Neutral Marrón – Con corriente**

**ELECTRICIDAD ESTÁTICA:** Algunas alfombras pueden provocar una pequeña acumulación de electricidad estática. Las descargas estáticas no son peligrosas para la salud.

**DESPUÉS DE UTILIZARLO:** Apague el aparato y saque el enchufe de la toma de corriente.

Apague y desenchufe siempre el aparato antes de limpiarlo o de realizar cualquier labor de mantenimiento.

**SEGURIDAD CON RELACIÓN A NIÑOS, ANCIANOS O ENFERMOS:** No permita que los niños jueguen con el aparato ni con sus mandos. Supervise a niños mayores, ancianos o enfermos cuando utilicen el aparato.

**SERVICIO DE REPARACIONES HOOVER:** Para garantizar el funcionamiento seguro, eficaz y duradero del aspirador, recomendamos que las tareas de mantenimiento sean realizadas exclusivamente por técnicos autorizados del servicio de reparaciones de Hoover.

## ES IMPORTANTE RECORDAR QUE NO DEBE:

- Situar el aspirador por encima de usted cuando esté limpiando las escaleras.
- Utilizar el aspirador en exteriores, sobre superficies húmedas o para recoger líquidos.
- Aspirar objetos duros o afilados, cerillas, ceniza candente, colillas de cigarrillo u objetos similares.
- Pulverizar el aparato con líquidos inflamables, productos de limpieza, aerosoles o sus vapores, ni tampoco recoger ninguno de los anteriores, dado que podría provocarse una situación de riesgo de incendio/explosión.
- Pasar por encima del cable de alimentación cuando utiliza el aspirador ni desenchufarlo tirando del cordón.
- Pisar el cable ni enrollarlo en los brazos ni las piernas al utilizar el aspirador.
- Emplear el aparato para limpiar a personas o animales.
- Seguir utilizando el aparato si parece tener algún defecto. Si el cable de alimentación está dañado, deje de utilizar el aspirador INMEDIATAMENTE. Para evitar riesgos de seguridad, el cable de alimentación sólo puede ser cambiado por un especialista de servicio de Hoover.

\*Sólo algunos modelos

\*\*Las toberas pueden variar según el modelo

## INFORMACIÓN SOBRE SU ASPIRADOR

- A. Estructura central del aspirador
- B. Botón de encendido/apagado
- C. Botón recogecable
- D. Control potencia variable\*
- E. Indicador de control de la bolsa
- F. Seguro de desbloqueo de la portezuela de la bolsa
- G. Portezuela de la bolsa
- H. Filtro Pre-motor:
- I. Filtro de Descarga
- J. Tapa del filtro de salida
- K. Puerta de accesorios
- L. Manguera con mango
- M. Regulador de aspiración\*
- N. Manguera
- O. Tubo telescópico\*
- P. Regulador del tubo telescópico\*
- Q. Tobera para alfombras y suelos\*\*
- R. Selector de tipo de pisos
- S. Accesorio para tapicerías
- T. Cepillo para muebles
- U. Cepillo para quitar el polvo
- V. Tobera Mini Turbo para el pelo de los animales\*
- W. Tobera Mini Turbo elimina alérgenos\*
- X. Maxi Tobera Turbo\*
- Y. Tobera Caresse para suelo duro\*

## MONTAJE DEL ASPIRADOR

Saque todas las piezas del embalaje.

1. Conecte la manguera a la estructura central del aspirador, asegurándose de que quede encajado y bien sujeto en su sitio. Para liberar la manguera: simplemente presionar los dos trinquetes en el extremo de la manguera y tirar. **[2]**
2. Conectar el asa al extremo superior del tubo. **[3]**
3. Conecte el extremo inferior del tubo a la tobera para alfombras y suelos\*\*. **[4]**



## UTILIZACIÓN DEL ASPIRADOR

1. Extraer el cable de conexión y enchufarlo a la red. No debe continuar tirando cuando llegue a la marca roja. [5]
2. Ajustar la longitud del tubo telescópico\* a la altura deseada moviendo los ajustadores del tubo telescópico hacia arriba y subir o bajar el asa de la manguera hasta alcanzar la posición más confortable para la limpieza. [6]
3. Tobera para alfombras y suelos\*\*: Apriete el pedal en la tobera [7] para seleccionar el modo ideal de limpieza según el tipo de piso.  
Suelos duros – Los cepillos bajan para proteger el suelo.  
Alfombra – Los cepillos se elevan para una limpieza a fondo.
4. Encienda el aspirador pulsando el botón de encendido/apagado que se encuentra en la estructura central del aspirador. [8]
5. Deslizar el Control de potencia variable para incrementar o disminuir la succión. [9]
6. Ponga el regulador de aspiración\* en el nivel deseado. [10]
7. Apague el aparato tras su uso pulsando el botón de encendido/apagado. Desenchufar y accionar el pedal de rebobinar para enrollar el cable de alimentación en el aspirador. [11]
8. Estacionamiento y almacenamiento - El tubo puede ser estacionado para almacenamiento transitorio durante el uso [12], o en la posición de almacenamiento cuando no se utiliza. [13]

## MANTENIMIENTO DEL ASPIRADOR

### Sustitución de la Bolsa del Polvo

Si el indicador de la bolsa está iluminado se ruega comprobar y, si es necesario, reemplazar la bolsa.

1. Abrir el trinquete de la puerta de la ubicación de la bolsa [14] para abrir la puerta cerrar la bolsa para evitar que el polvo que contiene escape levantando la lengüeta y extraer la bolsa. [15]. La bolsa del polvo llena tiene que ser eliminada de forma correcta y con cuidado.
2. Doblar una nueva bolsa según está dibujado en la misma y colocarla insertando el cuello en el alojamiento de la bolsa [16].
3. Cierre la portezuela de la bolsa.

**Recuerde:** En caso de atascarse, puede que el indicador de control de la bolsa sea de color rojo. En ese caso, remitirse al capítulo "Eliminación de obstrucciones en el sistema".

### Limpieza del filtro

\*Sólo algunos modelos

\*\*Las toberas pueden variar según el modelo

Para mantener óptimas prestaciones de su aspirador, lave el filtro Hepa Pre-Motor y el de descarga al cambiar 5 veces la bolsa.

### Limpieza del filtro pre-motor:

1. Abrir el trinquete de la puerta de la ubicación de la bolsa [14] para abrir la puerta, y extraiga la bolsa. [15]
2. Para extraer el filtro premotor deslice su soporte por el aspirador hacia fuera. [17]
3. Quite el filtro del sujetador. [18]
4. Lavar en agua tibia, [19] y dejar que se seque completamente antes de colocarla de nuevo en el aspirador.

### Limpieza del filtro de salida:

1. Para extraer el filtro del escape, aflojar el clip de la cubierta del mismo [20] y extraer el conjunto del filtro de escape. [21]
2. Lavar el filtro en agua tibia, [19] y dejar que se seque completamente antes de colocarla de nuevo en el aspirador.

**Recuerde:** No usar agua hirviente o detergentes. En el improbable caso de que el filtro resulte dañado, reemplazarlo por un recambio Hoover genuino. No trate de utilizar el aparato sin montar la bolsa del polvo o el filtro.

### Limpieza de la bolsa de polvo permanente de tela\* :

Para mantener óptimas prestaciones, se aconseja lavar la bolsa de tela fija con agua tibia tras cada 5 bolsas llenas. Elimine el exceso de agua y deje que se seque completamente antes de volver a montarla.

### Eliminación de obstrucciones en el sistema

Si el indicador de control de la bolsa es de color rojo:

1. Compruebe si la bolsa está llena. De ser así, remitirse al capítulo "Sustitución de la bolsa del polvo".
2. Si no está llena, entonces;
  - A. ¿Cabe la posibilidad de que sea preciso limpiar los filtros? Si es así, remitirse al capítulo "Limpieza del Filtro".
  - B. Compruebe si existe alguna otra obstrucción en el sistema - Utilizar una vara o pértiga para eliminar cualquier bloqueo en el tubo telescópico o en la manguera flexible.

**Advertencia\* :** El indicador de la bolsa permanecerá iluminado si el aspirador se utiliza cuando la bolsa está llena, si existe algún bloqueo o si los filtros están sucios. Si se utiliza por un período superior a diez minutos con el indicador de bolsa llena iluminado, el aspirador será desconectado electrónicamente para evitar cualquier riesgo de sobrecalentamiento. Si esto ocurriese, apague el aspirador, desenchufe y corrija el fallo ver "Eliminando un bloqueo". El dispositivo de corte se rearmará automáticamente al conectar el aspirador de nuevo.

## ACCESORIOS Y CEPILLOS

La herramienta para resquicios, la tobera para muebles y el cepillo eliminador de polvo están guardados en el interior del aspirador, debajo de la puerta de accesorios. [22]  
Todos los accesorios pueden insertarse en el extremo del asa de la manguera o del tubo telescópico.

**Accesorio para tapicerías** – Para rincones y zonas de difícil acceso. [23]

**Cepillo para muebles** – Para cortinajes y tejidos blandos. [24]

**Cepillo para quitar el polvo** – Para librerías, marcos, teclados, etc. [25]

**Tobera Turbo para el pelo de los animales\*** - Emplee la mini tobera turbo para la limpieza de escaleras o para la limpieza a fondo de tejidos y demás áreas difíciles de limpiar. Particularmente adecuada para remover los pelos de animales domésticos. [1V]

**Tobera Mini Turbo elimina alérgenos\*** – Emplee la mini tobera turbo para la limpieza de escaleras o para la limpieza a fondo de tejidos y demás áreas difíciles de limpiar. Particularmente adecuada para remover los alérgenos. [1W]

**Maxi Tobera Turbo\*** - Utilice la tobera turbo Grand para la limpieza a fondo de alfombras. [1X]

**Tobera Caresse para suelo duro\*** - Para suelos de parqué y demás suelos delicados. [1Y]

**IMPORTANTE:** No utilizar la Gran tobera turbo en alfombras con flecos largos, pieles de animales o moqueta cuyo pelo sea de más de 15mm. de longitud. No mantenga la tobera inmóvil mientras el cepillo esté girando.

## LISTA DE COMPROBACIONES QUE DEBE REALIZAR EL USUARIO

Si surgiera algún problema con el producto, lleve a cabo las sencillas comprobaciones que se enumeran a continuación antes de llamar a su Servicio local de reparaciones de Hoover.

- ¿Hay suministro de corriente para el aspirador? Pruebe con otro aparato eléctrico.
- ¿La bolsa de polvo está llena? Remítase al capítulo "Mantenimiento del Aspirador".
- ¿Está obstruido el filtro? Remítase al capítulo "Mantenimiento del Aspirador".
- ¿Está obstruida la manguera o la tobera? Consulte "Eliminación de una obstrucción en el sistema".
- ¿Se ha recalentado el aspirador? Si se hace así, el dispositivo de corte tardará aproximadamente 45 minutos en rearmarse.

\*Sólo algunos modelos

\*\*Las toberas pueden variar según el modelo

## INFORMACIÓN IMPORTANTE

### Piezas de repuesto y consumibles de Hoover

Utilice siempre piezas de repuesto originales de Hoover. Puede adquirirlas en su Servicio Asistencia Técnica de Hoover o pedir las directamente a Hoover. Cuando realice pedidos de piezas, indique siempre el número de modelo que posee.

#### Consumibles:

- |                            |                 |
|----------------------------|-----------------|
| • Bolsa de papel:          | H30S - 09178278 |
| • Bolsa Hepa:              | H60 - 35600392  |
| • Filtro premotor:         | S114 - 35601288 |
| • Filtro de Descarga Hepa: | T108 - 35601289 |

#### Piezas de repuesto:

- |                                   |                  |
|-----------------------------------|------------------|
| • Tobera para alfombras y suelos: | G85 - 35600545   |
| • Tobera Caresse:                 | G89PC - 35600659 |
| • Tobera Miniturbo:               | J51 - 35601163   |
| • Tubo flexible:                  | D136 - 35601290  |

#### Calidad

Las fábricas de Hoover han sido sometidas a inspecciones de calidad independientes. Nuestros productos se fabrican de conformidad con un sistema de calidad que cumple los requisitos de la norma ISO 9001.

#### El Medio Ambiente:

Este aparato está marcado de acuerdo con la Directiva Europea 2002/96/CE sobre residuos de aparatos eléctricos y electrónicos (RAEE). Al cerciorarse de que este producto se elimine correctamente, usted ayudará a prevenir las posibles consecuencias perjudiciales para el medio ambiente y la salud humana que, de otro modo, podrían producirse en caso de manejo inadecuado de los residuos de este producto.

El símbolo que puede verse en el producto indica que este producto no puede tratarse como un residuo doméstico. En vez de esto debe entregarse en un punto de recogida de electrodomésticos para el reciclaje de equipos eléctricos y electrónicos. La eliminación debe llevarse a cabo según los reglamentos medioambientales locales sobre eliminación de residuos. Para información más detallada sobre el tratamiento, la recuperación y el reciclaje de este producto, póngase en contacto con su Ayuntamiento, su servicio de recogida de residuos domésticos o con el establecimiento donde haya comprado el producto.



#### Su garantía

Las condiciones de garantía para este aparato vienen definidas por nuestro representante en el país de venta. Puede obtener los detalles acerca de estas condiciones en el establecimiento donde haya comprado este aparato. Debe mostrarse la factura de compra o el recibo al hacer alguna reclamación en virtud de las condiciones de garantía.

Sujeto a cambios sin previo aviso.

## VIGTIGE SIKKERHEDSOPLYSNINGER

Denne støvsuger bør kun anvendes til rengøring i hjemmet som foreskrevet i denne brugervejledning. Du bør sikre dig, at du har forstået indholdet af denne brugervejledning fuldt ud, inden apparatet tages i brug. Brug kun tilbehør, som anbefales eller leveres af Hoover.

**ADVARSEL:** Elektricitet kan være ekstremt farligt. Denne støvsuger er dobbeltisolere og må ikke jordes. Dette stik er monteret med en sikring på 13 ampere (kun Storbritannien).

**VIGTIGT:** Kablerne i netstrømledningen er farvekodede som følger: **Blå - Neutral Brun - Strømførende**

**STATISK ELEKTRICITET:** Visse tæpper kan forårsage en mindre akkumulering af statisk elektricitet. Udledning af statisk elektricitet er ikke sundhedsfarligt.

**EFTER BRUG:** Sluk for støvsugeren, og tag stikket ud af stikkontakten. Inden du rengør eller foretager vedligeholdelse af apparatet, skal du altid slukke for det og tage stikket ud af stikkontakten.

**SIKKERHED I FORBINDELSE MED BØRN, ÆLDRE ELLER SVAGELIGE:** Lad ikke børn lege med støvsugeren eller dens betjeningsanordninger. Overvåg unge mennsers, ældres og svageliges brug af støvsugeren.

**HOOVER-SERVICE:** For at sikre løbende sikker og effektiv drift af denne støvsuger anbefaler vi, at eftersyn eller reparationer udelukkende udføres af en autoriseret Hoover-servicetekniker.

## DET ER VIGTIGT, AT DU IKKE:

- Placerer støvsugeren over dig, når du støvsuger trapper.
- Bruger støvsugeren udendørs eller på våde overflader eller til opsugning af væsker. Støvsugeren må kun bruges til alm. brug i hjemmet og MÅ IKKE bruges til f.eks murerstøv.
- Opsuger hårde eller skarpe genstande, tændstikker, varm aske, cigaretstumper eller andre lignende genstande.
- Sprøjter med eller opsuger brændbare væsker, rensesvæsker, aerosol-produkter eller dampe fra sådanne, da det kan medføre risiko for brand/eksplosion.
- Kører over forsyningsledningen eller fjerner stikket ved at trække i ledningen, mens støvsugeren anvendes.
- Står på eller vikler forsyningsledningen rundt om arme eller ben, når du bruger støvsugeren.
- Bruger støvsugeren til at rengøre personer eller dyr.
- Fortsætter med at bruge støvsugeren, hvis den synes at være defekt. Hvis forsyningsledningen er beskadiget, skal du STRAKS holde op med at bruge støvsugeren. For at undgå en sikkerhedsrisiko skal en autoriseret Hoover-servicetekniker udskifte strømledningen.

\*Kun til visse modeller

\*\*Mundstykkerne kan variere ifølge model

## KEND DIN STØVSUGER

- A. Støvsugerens hoveddel
- B. Tænd/sluk-knap
- C. Knap til ledningsoprulning
- D. Variabel sugekraft\*
- E. Indikator til posekontrol
- F. Udløsningknap til poselåg
- G. Poselåg
- H. Præ-Motor Filter
- I. Udsugningsfilter
- J. Dæksel til udsugningsfilter
- K. Tilbehørets låg
- L. Håndtag
- M. Sugekontrol\*
- N. Slange
- O. Teleskoprør\*
- P. Reguleringsanordning til teleskoprør\*
- Q. Tæppe- og gulvmundstykke\*\*
- R. Gulvtypevælger
- S. Sprækkeværktøj
- T. Møbelmundstykke
- U. Støvbørste
- V. Mini-turbomundstykke til dyrehår\*
- W. Mini-turbomundstykke til allergener\*
- X. Stort turbomundstykke\*
- Y. Mundstykke til polering af hårde gulve\*

## MONTERING AF STØVSUGEREN

Udtag alle komponenter fra emballagen.

1. Tilslut slangen til støvsugerens hoveddel, og sørg for, at den klikker og låses på plads. For at frigøre slangen: tryk blot på de to låge for enden af slangen, og træk. [2]
2. Tilslut håndtaget til rørets øverste ende. [3]
3. Tilslut rørets nederste ende til tæppe- og gulvmundstykket\*\*. [4]





## BRUG AF STØVSUGEREN

1. Træk strømledningen ud, og sæt den i stikkontakten. Træk ikke ledningen længere ud end det røde mærke. [5]
2. Indstil teleskoprøret\* i den ønskede højde ved at skubbe teleskoprørets justeringsanordninger\* opad og løfte eller sænke håndtaget til den mest behagelige rengøringsposition. [6]
3. Tæppe- og gulvmundstykke\*\*: Tryk på pedalen på mundstykket [7] for at vælge den ideelle rengøringsstilstand til gulvtypen.  
Hårdt gulv – Børsterne sænkes for at beskytte gulvet.  
Tæppe – Børsterne hæves for den dybegående rengøring.
4. Tænd for støvsugerens ved at trykke på Tænd/sluk-knappen på støvsugerens hoveddel. [8]
5. Skub den variable sugekraft\* for at forøge eller reducere sugekraften. [9]
6. Juster sugekontrollen\* til det ønskede niveau. [10]
7. Sluk efter brug ved at trykke på Tænd/sluk-knappen. Træk stikket ud af stikkontakten, og tryk på knappen til ledningsoprulning for at rulle ledningen tilbage i støvsugerens. [11]
8. Parkering og opbevaring - Telezoom-røret kan parkeres for midlertidig opbevaring [12] under brug, eller i opbevaringsposition, når det ikke er i brug. [13]

## VEDLIGEHOLDELSE AF STØVSUGEREN

### Udskiftning af støvposen

Hvis posekontrolindikatoren er rød, så kontroller venligst, og om nødvendigt, udskift støvposen.

1. Løft posedørens udløsningslås [14] for at åbne posens døren, luk posen for at undgå at der slipper støv ud, ved at trække i fligen og fjerne posen. [15]. Den fulde støvpose bør bortskaffes korrekt og omhyggeligt.
2. Fold en ny pose som vist på posen, og sæt den i støvsugerens ved at sætte posekraven ind i poseholderen [16].
3. Luk posedøren.

**Husk:** Posekontrolindikatoren kan være rød, hvis der opstår en tilstopning. I dette tilfælde se 'At fjerne en blokade fra systemet'.

\*Kun til visse modeller

\*\*Mundstykkerne kan variere ifølge model

### Rensning af filter

For at opretholde støvsugerens optimale sugeevne skal for-motorfilteret og udblæsningsfilteret udskiftes efter hvert 5. poseskift.

#### Rensning af for-motor filter:

1. Løft posedørens udløsningslås [14] for at åbne posens dør og fjerne pose. [15]
2. Skub for-motorens filterramme af støvsugerens for at fjerne for-motorfilteret. [17]
3. Fjern filteret fra holderen. [18]
4. Vask det i håndvarmt vand, [19] og lad det tørre fuldstændigt før det sættes tilbage i rengøringsmaskinen.

#### Rengøring af udsugningsfilteret:

1. For at fjerne udblæsningsfiltret, frigør udblæsningsfiltrets låg [20] og tag udstødningsfilterpakken ud. [21]
2. Vask filtreti håndvarmt vand, [19] og lad det tørre fuldstændigt før det sættes tilbage i rengøringsmaskinen.

**Husk:** Brug ikke meget varmt vand eller rengøringsmidler. Skulle det ske at filtre bliver beskadiget, isættes en original Hoover udskiftning. Forsøg ikke på at anvende produktet uden en støvpose eller et filter isat.

#### Udskiftning af den permanente støvpose\* :

For at opnå optimal ydelse anbefaler vi, at du vasker den permanente støvpose i lunkent vand, efter den har været tømt 5 gange. Fjern overskydende vand, og lad den helt tørre før udskiftning.

#### Fjernelse af en blokade fra systemet

Hvis posekontrolindikatoren er rød:

1. Kontroller om posen er fuld. Hvis den er, se 'Udskiftning af støvpose'.
2. Hvis den ikke er fuld, så;
  - A. Trænger filtrene til at blive rensede? Hvis det er tilfældet, skal du se "Rensning af filter".
  - B. Kontrollér, om der er andre tilstopninger i systemet - Brug en stang eller et skaft til at fjerne eventuelle tilstopninger fra teleskoprøret eller den bøjelige slange.

**Advarsel\* :** Posekontrol-indikatoren vil forblive oplyst hvis rengøringsmaskinen anvendes når posen er fuld, hvis der findes en blokade, eller hvis filtrene er snavsede. Hvis den bruges i en periode på mere end ti minutter mens posens kontrolindikator lyser, vil en elektronisk afbryder slukke for rengøringsmaskinen for at forhindre risikoen for overophedning. Hvis dette forekommer, sluk for rengøringsmaskinen, træk stikket ud og ret fejlen (se "Sådan fjerner du en tilstopning fra systemet"). Sikringen bliver automatisk genindstillet når rengøringsmaskinen bliver tændt.



## TILBEHØR OG MUNDSTYKKER

Fugemundstykket, møbelmundstykket og støvbørsten opbevares på maskinen under tilbehørets låg. [22]

Alt tilbehør kan monteres på håndtagets ende eller for enden af det teleskopiske\* rør.

**Sprækkeværktøj** – Til hjørner og områder, der er vanskelige at komme til. [23]

**Møbelmundstykke** – Til bløde møbler og stoffer. [24]

**Støvbørste** – For boghylder, rammer, tastaturer osv. [25]

**Turbomundstykke til dyrehår\*** - Brug mini-turbomundstykket på trapper eller til rengøring af tekstiloverflader i dybden og andre områder, der er svære at rengøre. Især velegnet til fjernelse af dyrehår. [1V]

**Mini-turbomundstykke til allergener\*** – Brug mini-turbomundstykket på trapper eller til rengøring af tekstiloverflader i dybden og andre områder, der er svære at rengøre. Især velegnet til fjernelse af allergener. [1W]

**Stort turbomundstykke\*** - Brug Gran Turbo-mundstykket til dybderengøring af tæpper. [1X]

**Mundstykke til polering af hårde gulve\*** - Til parketgulve og andre sarte gulve. [1Y]

**VIGTIGT:** Brug ikke det store turbomundstykke på tæpper med lange frynser, skind og på tæppefliser, der er dybere end 15 mm. Hold ikke mundstykket stille, mens børsten roterer.

## BRUGERENS CHECKLISTE

Hvis du får et problem med produktet, skal du udfylde denne enkle brugercheckliste, før du ringer til den lokale Hoover-service.

- Virker strømforsyningen til støvsugeren? Kontroller venligst på et andet elektrisk apparat.
- Er støvposen overfyldt? Se venligst under "Vedligeholdelse af støvsugeren".
- Er filteret tilstoppet? Se venligst under "Vedligeholdelse af støvsugeren".
- Er slangen eller mundstykket tilstoppet? Se "Sådan fjerner du en tilstopning fra systemet".
- Er støvsugeren overophedet? Iså tilfælde vil det tage ca. 45 minutter før overbelastningssikringen nulstiller sig automatisk.

\*Kun til visse modeller

\*\*Mundstykkerne kan variere ifølge model

## VIGTIGE OPLYSNINGER

### Hoover-reservedele og -forbrugstoffer

Udskift altid dele med ægte Hoover-reservedele. Disse fås fra den lokale Hoover-forhandler eller direkte fra Hoover. Når du bestiller dele, skal du altid opgive modelnummer.

#### Forbrugsvarer:

- |                          |                 |
|--------------------------|-----------------|
| • Papirpose:             | H30S - 09178278 |
| • Hepa pose:             | H60 - 35600392  |
| • Præ-Motor Filter:      | S114 - 35601288 |
| • Hepa-udsugningsfilter: | T108 - 35601289 |

#### Reservedele:

- |                              |                  |
|------------------------------|------------------|
| • Tæppe- og gulvmundstykke:  | G85 - 35600545   |
| • Mundstykke til parketleje: | G89PC - 35600659 |
| • Mini-turbomundstykke:      | J51 - 35601163   |
| • Flexibel slange:           | D136 - 35601290  |

### Kvalitet

Hoovers fabrikker er blevet vurderet uafhængigt for kvalitet. Vores produkter fremstilles med brug af et kvalitetssystem, der opfylder kravene i henhold til ISO 9001.

### Miljøet:

Dette apparat er mærket i overensstemmelse med det europæiske direktiv 2002/96/EF vedrørende affald fra/i form af elektrisk og elektronisk udstyr (WEEE). Ved at sikre at dette produkt bortskaffes korrekt er du med til at forhindre eventuelle negative konsekvenser for miljø og sundhed, som ellers kunne forårsages på grund af forkert bortskaffelse af dette produkt.

Symbolet på produktet angiver, at produktet ikke må behandles som husholdningsaffald. Det skal i stedet afleveres til en relevant affaldsstation for genbrug af elektrisk og elektronisk udstyr. Bortskaffelse skal ske i overensstemmelse med de lokale miljøregler vedrørende bortskaffelse af affald. Du kan få flere detaljerede oplysninger om behandling, genvinding og genbrug af dette produkt ved at kontakte din lokale kommune, renovationsfirmaet eller den butik, hvor du købte produktet.



### Din reklamationsret

Garantibetingelserne for dette apparat er som defineret af vores repræsentant i det land, hvor det er solgt. Oplysninger vedrørende disse betingelser kan indhentes hos den forhandler, apparatet er købt hos. Kvitteringen skal fremvises i forbindelse med ethvert krav under disse garantibetingelser.

Ret til ændringer uden varsel forbeholdes.

## VIKTIGE SIKKERHETSADVARSLER

Denne støvsugeren skal kun brukes til husarbeid som beskrevet i denne brukerveiledningen. Sørg for at denne veiledningene er forstått fullstendig før du bruker apparatet. Bruk kun tilbehør som anbefales eller leveres av Hoover.

**ADVARSEL:** Elektrisitet kan være ekstremt farlig. Dette apparatet er dobbeltisolert, og må ikke jordes. Denne kontakten er utstyrt med en sikring på 13 A (kun for Storbritannia).

**VIKTIG:** Ledningstrådene i hovedledningen er farget i samsvar med følgende koder:  
**Blå – nøytral    Brun – strømførende**

**STATISK ELEKTRISITET:** Noen tepper kan forårsake små dannelser av statisk elektrisitet. Utladning av statisk elektrisitet er ikke helseskadelig.

**ETTER BRUK:** Slå av støvsugeren og ta ut støpselet fra strømuttaket. Slå alltid av støvsugeren og ta ut støpselet før rengjøring, eller før du starter med vedlikehold.

**SIKKERHET OG BARN, ELDRE OG SVAKE:** La ikke barn leke med apparatet eller tilhørende brytere. Bruk av apparatet av eldre barn, eldre eller svake bør skje under oppsyn.

**HOOVER-SERVICE:** For å sikre at apparatet fortsatt virker som det skal, og er trygt å bruke, anbefaler vi at all service og alle reparasjoner blir utført av en autorisert Hoover-tekniker.

## DET ER VIKTIG AT DU IKKE:

- Plasserer støvsugeren høyere opp enn deg selv når du støvsuger trapper.
- Bruker støvsugeren utendørs, på våte overflater eller til å suge opp væske.
- Suger opp harde eller skarpe objekter, fyrstikker, varm aske, sigarettstumper eller andre lignende artikler.
- Sprayer med eller plukker opp antenkelige væsker, rengjøringsmidler eller damper fra slike, da dette medfører fare for brann/eksplosjon.
- Kjør over strømledningen mens du bruker støvsugeren, eller tar ut støpselet ved å trekke i ledningen.
- Står på eller snurrer strømledningen rundt armer eller bein mens du bruker støvsugeren.
- Bruker apparatet til å støvsuge mennesker eller dyr.
- Fortsetter å bruke støvsugeren hvis det virker som det er noe feil med den. Hvis strømledningen er skadet, stopp å bruke støvsugeren ØYEBLIKKEG. Av sikkerhetshensyn må en autorisert Hoover-tekniker erstatte strømledningen.

\*Bare enkelte modeller

\*\*Munnstykkene kan variere fra modell til modell

## BLI KJENT MED STØVSUGEREN DIN

- A. Støvsugerens hoveddel
- B. På/av-knapp
- C. Ledningsknapp
- D. Variabel strømkontroll\*
- E. Posekontrollindikator
- F. Posedørens utløser
- G. Dør for pose
- H. Pre-motor filter
- I. Avgassfilter
- J. Avgassfilterets deksel
- K. Dør for tilbehør
- L. Håndtak
- M. Sugeregulator\*
- N. Slange
- O. Teleskoprør\*
- P. Teleskoprørjustering\*
- Q. Munnstykke til teppe og gulv\*\*
- R. Gulvtypevelger
- S. flatt munnstykke,
- T. møbelmunnstykke,
- U. støvbørste
- V. Miniturbomunnstykke for dyrehår\*
- W. Miniturbomunnstykke for allergen\*
- X. Stort turbomunnstykke\*
- Y. Caresse-munnstykke for hardt gulv\*

## MONTERE STØVSUGEREN

Fjern alle komponenter fra emballasjen.

1. Koble slangen til støvsugerens hoveddel, og påse at den smetter på plass og låses fast. For å løse ut slangen: trykk inn de to låsene på enden av slangen og trekk. [2]
2. Fest håndtaket på den øvre enden av røret. [3]
3. Koble den andre enden av slangen til munnstykket for teppe og gulv\*\*. [4]



NO

## BRUK AV STØVSUGEREN

1. Trekk ut strømledningen og sett den inn i stikkkontakten. Ikke trekk ledningen utover det røde merket. [5]
2. Juster teleskoprøret\* til ønsket høyde ved å bevege teleskoprørjusteringen\* oppover og heve eller senke håndtaket for å gi en mest mulig komfortabel rengjøringsposisjon. [6]
3. Munnstykke til teppe og gulv\*\*: Trykk pedalen på munnstykket [7] for å velge ideell rensemodus for gulvtypen.  
Hardt gulv – Børstene senkes for å beskytte gulvet.  
Teppe – Børstene heves for dyp rengjøring.
4. Slå på støvsugeren ved å trykke på på/av-knappen på støvsugerens hoveddel. [8]
5. Skyv på bryteren for variabel kraft\* for å øke eller redusere sugekraften. [9]
6. Juster sugeregulatoren\* til ønsket nivå. [10]
7. Slå av når du er ferdig med å bruke den ved å trykke på på/av-knappen. Koble fra ledningen og trykk på ledningsknappen for at ledningen skal kveiles opp i støvsugeren. [11]
8. Parkering og lagring - Røret kan bli parkert for midlertidig lagring [12] mens det er i bruk eller i lagringsposisjon når det ikke er i bruk. [13]

## VEDLIKEHOLD AV STØVSUGEREN

### Bytte støvposen

Hvis posekontrollindikatoren lyser må du kontrollere, og hvis nødvendig, bytte ut støvposen.

1. Løft opp posedørens utløserlås [14] for å åpne posedøren, lukk posen for å unngå at støv slipper ut, dette gjør du ved å trekke i utløseren og fjerne posen. [15]. Den fulle støvsugerposen skal bli kastet korrekt og forsiktig.
2. Brett en ny pose som vist på posen, og tilpass ved å sette kragen inn i poseholderen [16].
3. Lukk døren til posen.

**Husk:** Posens kontrollindikator kan også lyse rødt hvis en foretting har oppstått. I det tilfellet må du sjekke "Fjerne en blokkering fra systemet".

### Rense filteret

For å opprettholde optimal ytelse for din støvsuger, må du vaske pre-motor-filteret og utsugingsfilteret etter hvert 5. posebytte.

#### Rengjøring av pre-motor-filteret:

1. Løft opp posedørens utløserlås [14] for å åpne posedøren og ta ut posen. [15]
2. For å fjerne pre-motor-filteret, gli pre-motorens filterramme fra støvsugeren. [17]
3. Fjern filteret fra holderen. [18]
4. Vask det i lunkent vann [19] og la det tørke godt før du plasserer det i støvsugeren.

#### Rengjøring av avgassfilteret:

1. For å fjerne utsugingsfilteret løsner du avgassfilterets deksel [20] og fjerner avgassfilterpakken. [21]
2. Vask filteret i håndvarmt vann [19] og la det tørke godt før du plasserer det i støvsugeren.

**Husk:** Ikke bruk for varmt vann eller vaskemidler. I det usannsynlige tilfellet at filteret blir ødelagt, tilpass en erstatning fra Genuine Hoover. Ikke prøv å bruk produktet uten en støvpose eller filter innsatt.

#### Rengjøre den permanente støvposen\* :

For å opprettholde optimal ytelse, anbefaler vi å vaske den permanente stoff-støvposen under varmt vann etter hver 5. gang den fylles opp. Tørk bort overflødig vann og la det tørke helt før det settes på plass igjen.

#### Fjerne en blokkering fra systemet

Hvis posens kontrollindikator lyser rødt:

1. Kontroller om posen er full. Hvis det er tilfellet, sjekk "Bytte støvposen".
2. Hvis den ikke er full, så;
  - A. Trenger filteret å bli rensset? Hvis det er tilfellet, sjekk "Rense filteret".
  - B. Kontroller om det finnes andre tilstoppinger i systemet - Bruk en stake eller annen lang gjenstand til å fjerne tilstoppingen fra teleskoprøret eller slangen.

**ADVARSEL:\*** Posens kontrollindikator vil fortsette å lyse hvis renseren er brukt når posen er full, hvis det er en blokkering eller hvis filteret er skittent. Hvis støvsugeren brukes i over ti minutter mens posekontrollindikatoren lyser vil en elektronisk bryter slå av støvsugeren for å unngå overopphetning. Hvis dette skulle skje, slå støvsugeren av, koble fra og rett feilen (se "Fjerne en blokkering"). Avstengingen tilbakestilles automatisk når støvsugeren slås på igjen.

\*Bare enkelte modeller

\*\*Munnstykkene kan variere fra modell til modell



## TILBEHØR OG MUNNSTYKKER

Det flate munnstykket, møbelmunnstykket og støvbørsten lagres under døren for tilbehør på støvsugeren. [22]

Alt tilbehør kan monteres på enden av håndtaket eller enden på teleskoprøret\*.

**flatt munnstykke**, – til hjørner og steder som er vanskelige å komme til. [23]

**møbelmunnstykke**, – Til myke møbler og tekstiler. [24]

**støvbørste** – For bokhyller, rammer, tastaturer osv. [25]

**Turbomunnstykke for dyrehår\*** - Bruk miniturbomunnstykket i trapper eller for dyp rengjøring av tekstiler og andre områder som er vanskelige å rengjøre. Er spesielt godt egnet til fjerning av dyrehår. [1V]

**Miniturbomunnstykke for allergen\*** – Bruk miniturbomunnstykket i trapper eller for dyp rengjøring av tekstiler og andre områder som er vanskelige å rengjøre. Er spesielt godt egnet til fjerning av allergener. [1W]

**Stort turbomunnstykke\*** - Bruk turbomunnstykke til dyp rengjøring av tepper. [1X]

**Caresse-munnstykke for hardt gulv\*** - for parkettgulv og andre ømtålige gulv. [1Y]

**VIKTIG:** Ikke bruk det store turbomunnstykket på tepper med lange frynser, dyreskinn eller på tepper med en tråddybde på mer enn 15 mm. Munnstykket må holdes i stadig bevegelse mens børsten roterer.

## SJEKKLISTE FOR BRUKER

Hvis du har problemer med produktet, går du gjennom denne enkle kontrollisten før du ringer ditt lokale Hoover-servicekontor.

- Får støvsugeren tilført strøm? Prøv å koble annet elektrisk utstyr til stikkkontakten.
- Er støvposen overfylt? Vennligst sjekk "Vedlikehold av Støvsugeren".
- Er filteret blokkert? Vennligst sjekk "Vedlikehold av Støvsugeren".
- Er slangen eller munnstykket blokkert? Vennligst sjekk "Fjerne en blokkering fra systemet".
- Er støvsugeren overopphetet? Det vil i så fall ta omtrent 45 minutter før nedstengingen nullstilles automatisk.

\*Bare enkelte modeller

\*\*Munnstykkene kan variere fra modell til modell

## VIKTIGE OPPLYSNINGER

NO

### Originaldeler fra Hoover

Bruk alltid originale deler fra Hoover. Disse er tilgjengelige fra din lokale Hoover-forhandler eller direkte fra Hoover. Når du bestiller deler, må du alltid oppgi modellnummeret ditt.

#### Tilbehør:

- |                      |                 |
|----------------------|-----------------|
| • Papirpose:         | H30S - 09178278 |
| • Hepa pose:         | H60 - 35600392  |
| • Pre-motor filter:  | S114 - 35601288 |
| • Hepa Avgassfilter: | T108 - 35601289 |

#### Reservedeler:

- |                                 |                  |
|---------------------------------|------------------|
| • Munnstykke til teppe og gulv: | G85 - 35600545   |
| • Caresse-munnstykke:           | G89PC - 35600659 |
| • Miniturbomunnstykke:          | J51 - 35601163   |
| • Fleksibel slange:             | D136 - 35601290  |

### Kvalitet

Hoovers fabrikker har blitt uavhengig kvalitetsvurdert. Våre produkter produseres ved å bruke et kvalitetssystem som er i samsvar med ISO 9001.

### Miljøet:

Dette apparatet er merket i henhold til EU-direktiv 2002/96/EF om kassering av elektrisk og elektronisk utstyr (WEEE-direktivet). Gjennom å sikre at dette produktet avhendes på riktig måte, bidrar du til å forhindre mulige negative følger for miljø og menneskelig helse som vil kunne oppstå dersom produktet avhendes på feilaktig måte.

Symbolet på produktet angir at dette produktet ikke kan behandles som husholdingsavfall. I stedet skal det overleveres til egnede kildesorteringsanlegg for resirkulering av elektrisk og elektronisk utstyr. Avhending må utføres i samsvar med lokale miljøbestemmelser for avfallshåndtering. For mer informasjon om behandling, gjenvinning og resirkulering av dette produktet, ta kontakt med den kommunale etaten for avfallshåndtering eller butikken der du kjøpte produktet.



### Din garanti

Garantibetingelsene for dette apparatet er som definert av vår representant i det landet der det ble solgt. Detaljer vedrørende disse betingelsene fås fra forhandleren der apparatet ble kjøpt. Salgskvitteringen må fremvises ved fremsetting av krav under betingelsene i denne garantien..

Kan endres uten forvarsel.



## VIKTIGA SÄKERHETSANVISNINGAR

Den här dammsugaren är endast avsedd för hushållsbruk, enligt anvisningarna i den här bruksanvisningen. Se till att du förstår anvisningarna helt innan du börjar använda maskinen. Använd bara tillbehör som rekommenderas eller levereras av Hoover.

**VARNING:** Ström kan vara mycket farligt. Den här maskinen är dubbelisolerad och får inte jordas. Kontakten har en 13 A säkring (endast Storbritannien).

**VIKTIGT:** Ledningarna i nätsladden är färgmärkta enligt följande: **Blå – Neutral Brun – Strömförande**

**STATISK ELEKTRICITET:** Vissa mattor kan orsaka att lite statisk elektricitet byggs upp. Elektrostatiska urladdningar är inte hälsofarliga.

**EFTER ANVÄNDNING:** Stäng av dammsugaren och dra ur kontakten ur vägguttaget. Stäng alltid av maskinen och dra ur kontakten innan du rengör maskinen eller utför underhåll.

**SÄKERHET MED BARN, ÄLDRE OCH ÅLDERDOMSSVAGA:** Låt inte barn leka med apparaten eller dess reglage. Håll uppsikt över äldre barn, äldre eller ålderdomssvaga som använder apparaten.

**HOOVER-SERVICE:** För att se till att maskinen fortsätter att vara effektiv fungerar som den ska rekommenderar vi att service och reparationer endast utförs av behöriga servicetekniker från Hoover.

## DET ÄR VIKTIGT ATT DU ALDRIG GÖR NÅGOT AV FÖLJANDE:

- Placerar dammsugaren ovanför dig när du dammsuger i trappor.
- Använder dammsugaren utomhus eller på våta ytor eller för att suga upp vätskor.
- Suger upp hårda eller vassa föremål, tändstickor, het aska, cigarettfimpar eller liknande föremål.
- Sprayar med eller suger upp lättantändliga vätskor, rengöringsvätska, sprayer eller deras ångor eftersom det kan leda till risk för brand/explosioner.
- Kör över nätsladden när du använder dammsugaren eller tar bort kontakten genom att dra i sladden.
- Står på eller lindar nätsladden runt armar eller ben när du använder dammsugaren.
- Använder apparaten för att rengöra människor eller djur.
- Fortsätter att använda dammsugaren när det verkar vara fel på den. Om nätsladden är skadad måste du sluta använda dammsugaren OMEDELBART. För att undvika säkerhetsrisker så måste en behörig Hoover-servicetekniker byta nätsladden.

\*Endast vissa modeller

\*\*Munstycken kan variera beroende på modell

## BEKANTA DIG MED DAMMSUGAREN

- A. Dammsugarkroppen
- B. På/av-knapp
- C. Knapp för sladdindragning
- D. Variabel Ström kontroll\*
- E. Påsindikator
- F. Spärr för öppning av påslucka
- G. Påslucka
- H. Förmotorfilter
- I. Utblåsningsfilter
- J. Skydd för utblåsningsfilter
- K. Tillbehörs dörr
- L. Handtag
- M. Sugreglerare\*
- N. Slang
- O. Teleskoprör\*
- P. Teleskoprörsreglage\*
- Q. Matt- och golvmunstycke\*\*
- R. Golvtypväljare
- S. Verktyg för springor
- T. Möbelmunstycke
- U. Dammborste
- V. Miniturbomunstycke för borttagning av djurhår\*
- W. Allergenavlägsnande miniturbomunstycke\*
- X. Stort turbomunstycke\*
- Y. Caress-munstycke till hårda golv\*

## SÄTTA IHOP DAMMSUGAREN

Ta ur alla delar ur förpackningen.

1. Koppla i slangen i dammsugarkroppen och se till så att den knäpper i läge. För att ta loss slangen: tryck bara ned de två knapparna på slangänden och dra. **[2]**
2. Anslut handtaget till den övre ändan på röret. **[3]**
3. Koppla rörets nedre ände till matt- och golvmunstycket\*\*. **[4]**



## ANVÄNDA DAMMSUGAREN

1. Dra ur nätsladden och koppla in den i ett vägguttag. Dra inte ut sladden längre än till den röda markeringen. [5]
2. Ställ in teleskopröret på önskad längd genom att hålla i handtaget och flytta rörreglaget uppåt eller nedåt till den position som är bekvämast. [6]
3. Matt- och golvmunstycke\*\*: Välj det bästa rengöringsläget för den aktuella golvtypen genom att trycka på pedalen på munstycket [7].  
Hårt golv – Borstarna sänks ned för att skydda golvet.  
Matta – Borstarna dras upp för att ge djup rengöring.
4. Slå på dammsugaren med På/av-knappen på dammsugarkroppen. [8]
5. Skjut Variabel \* Power Control för att öka eller minska suget. [9]
6. Ställ in sugeffekten\* genom att skjuta effektreglaget till önskad nivå. [10]
7. När du är klar stänger du av dammsugaren med På/av-knappen. Dra ur kontakten och tryck på knappen för sladdindragning för att dra in sladden i dammsugaren igen. [11]
8. Parkering och förvaring - Teleskopröret kan parkeras för tillfällig förvaring medan det används [12], eller i förvaringsläge när det inte används. [13]

## UNDERHÅLL AV DAMMSUGAREN

### Utbyte av dammpåse

Om påsindikatorn lyser så ska du kontrollera påsen och byta ut den vid behov.

1. Lyft påsens dörr spärr [14] för att öppna påsens dörr, stäng påsen för att undvika att damm kommer ut genom att dra i tungan och ta bort påsen. [15]. Den fulla dammpåsen skall kastas bort korrekt och försiktigt.
2. Vik en ny påse enligt anvisningarna på påsen, och sätt i den genom att föra in påskragen i påshållaren [16].
3. Stäng påsluckan.

**Kom ihåg:** Påsindikatorn kan också bli röd om det har skett en tilltäppning. Se "Ta bort ett stopp i systemet" i detta fall.

### Rengöring av filtret

För att behålla optimal prestanda hos din dammsugare ska motorfiltret och utblåsningsfiltret tvättas efter vart femte påsbyte.

#### Rengöra förmotorfiltret

1. Lyft Påsens dörr spärr [14] för att öppna påsens dörr och ta bort påsen. [15]
2. För att ta ut förmotorfiltret, ta bort förmotorfiltrets ram från dammsugaren. [17]
3. Ta bort filtret från holdaren. [18]
4. Tvätta i ljummet vatten,

#### Rengöra utblåsningsfiltret

1. För att ta bort avgasfiltret, lossa avgas filterlocket [20] och ta bort utblåsfiltrets förpackning. [21]
2. Tvätta filtret i ljummet vatten,

**Kom ihåg:** Använd inte hett vatten eller rengöringsmedel. Om filtren mot förmodan skulle skadas ska de ersättas med en äkta Hoover-reservdel. Använd inte produkten utan dammpåse eller filter.

### Rengöring av den fasta dammpåsen :

För att behålla optimal prestanda rekommenderar vi att du tvättar den fasta tygdampåsen i ljummet vatten efter var femte tömning. Ta bort överflödigt vatten och låt det torka helt innan du använder det igen.

### Ta bort ett stopp i systemet

Om påsindikatorn är röd:

1. Kontrollera om påsen är full. Gå i så fall till "Utbyte av dammpåse".
2. Om påsen inte är full:
  - A. Behöver filtren rengöras? Gå i så fall till avsnittet "Rengöring av filter".
  - B. Kontrollera om det är något annat stopp i systemet. - Använd en pinne eller liknande för att ta bort det som eventuellt blockerar Teleskopröret eller den böjliga slangen.

**Varning\*** : Påsindikatorn förblir tänd om dammsugaren används när påsen är full, om det är stopp i systemet eller om filtren är smutsiga. Om den används under en period på över tio minuter med påsindikatorns symbol tänd så kommer en elektroniskt avstängning att göras av dammsugaren för att förhindra risken för överhettning. Om detta inträffar så slår du av dammsugaren, drar ut sladden och rättar till felet. (se "Ta bort blockering"). Avstängningen återställs automatiskt när dammsugaren sätts på igen.

\*Endast vissa modeller

\*\*Munstycken kan variera beroende på modell



## TILLBEHÖR OCH MUNSTYCKEN

Fogmunstycke, Möbel munstycke och Dammborsten lagras ombord under tillbehörs dörren. [22]

Alla tillbehör som kan monteras i änden av slangens handtag eller i änden av teleskopröret.

**Verktyg för springor** – För hörn och svåråtkomliga utrymmen. [23]

**Möbelmunstycke** – För mjuka möbler och textil. [24]

**Dammborste** – För bokhyllor, ramar, tangentbord, etc. [25]

**Turbomunstycke för borttagning av djurhår\*** - Använd miniturbomunstycket i trappor eller för djuprengöring av textilytor och andra svårrengjorda ytor. Särskilt lämpligt för borttagning av djurhår. [1V]

**Allergenavlägsnande miniturbomunstycke\*** – Använd miniturbomunstycket i trappor eller för djuprengöring av textilytor och andra svårrengjorda ytor. Särskilt lämpligt för allergenborttagning. [1W]

**Stort turbomunstycke\*** - Använd det stora turbomunstycket för djuprengöring av mattor. [1X]

**Caress-munstycke till hårda golv\*** - För parkettgolv och andra känsliga golv. [1Y]

**VIKTIGT:** Använd inte det stora turbomunstycket på mattor med långa fransar, djurfällar eller mattor med högre lugg än 15 mm. Håll inte munstycket stilla på en plats när borsten roterar.

## CHECKLISTA FÖR ANVÄNDAREN

Om du får problem med produkten fyller du i den här enkla kontrollistan innan du ringer till den lokala Hoover-servicerepresentanten.

- Har dammsugaren tillgång till fungerande strömförsörjning? Kontrollera genom att koppla in en annan eldriven apparat.
- Är dammpåsen överfylld? Se "Underhåll av dammsugaren".
- Är filtret igensatt? Se "Underhåll av dammsugaren".
- Är slangen eller munstycket igensatt? Se "Ta bort ett stopp i systemet".
- Är dammsugaren överhettad? Det tar omkring 45 minuter för säkringen att automatiskt återställas.

\*Endast vissa modeller

\*\*Munstycken kan variera beroende på modell

## VIKTIG INFORMATION

### Reserv- och förbrukningsdelar från Hoover

Använd alltid originaldelar från Hoover vid byte. Du kan beställa delar från närmaste Hoover-återförsäljare eller direkt från Hoover. Uppge alltid modellnummer när du beställer delar.

#### Förbrukningsdelar:

- |                           |                 |
|---------------------------|-----------------|
| • Papperspåse:            | H30S - 09178278 |
| • Hepa Påse:              | H60 - 35600392  |
| • Förmotorfilter:         | S114 - 35601288 |
| • Hepa-utblåsningsfilter: | T108 - 35601289 |

#### Reservdelar:

- |                            |                  |
|----------------------------|------------------|
| • Matt- och golvmunstycke: | G85 - 35600545   |
| • Parkettmunstycke:        | G89PC - 35600659 |
| • Miniturbomunstycke:      | J51 - 35601163   |
| • Böljig slang:            | D136 - 35601290  |

#### kvalitet

Hoovers fabriker har kvalitetsbedömts av oberoende organisationer. Våra produkter tillverkas enligt ett kvalitetssystem som uppfyller kraven för ISO 9001.

#### Miljön:

Den här apparaten är märkt enligt det europeiska direktivet 2002/96/EG om avfall som utgörs av eller innehåller elektriska eller elektroniska produkter (WEEE). Genom att se till att produkten avfallshanteras på rätt sätt kan du hjälpa till att hindra möjliga negativa konsekvenser för miljö och hälsa.

Symbolen på produkten visar att den inte får hanteras som hushållsavfall. Den ska i stället lämnas in på en samlingsplats för återvinning av elektrisk och elektronisk utrustning. Avfallshanteringen ska utföras enligt de lokala miljöbestämmelserna. Mer utförlig information om hantering och återvinning av produkten kan du få från kommunen, återvinningsanläggningen eller den butik där du köpte produkten.



#### Garanti

Garantivillkoren för produkten definieras av vår representant i det land där produkten säljs. Du kan få uppgifter om aktuella villkor från återförsäljaren. Kvittot måste visas upp när man kräver ersättning enligt garantin.

Uppgifterna kan ändras utan föregående meddelande.





## TÄRKEITÄ HUOMAUTUKSIA TURVALLISUUDESTA

Tämä pölynimuri on tarkoitettu ainoastaan kotikäyttöön tämän käyttöoppaan kuvaamalla tavalla. Tutustu tähän käyttöoppaaseen huolellisesti ennen laitteen käyttöä. Käytä ainoastaan Hooverin toimittamia tai suosittelemia lisävarusteita.

**VAROITUS:** Sähkö voi olla erittäin vaarallista. Tämä laite on kaksoiseristetty, eikä sitä saa maadoittaa. Pistokkeessa on 13 ampeerin sulake (vain Iso-Britannia).

**TÄRKEÄÄ:** Virtajohdon johtimien värikoodit ovat seuraavat: **Sininen – nollajohdin**  
**Ruskea – jännitteellinen johdin**

**STAATTINEN SÄHKÖ:** Joihinkin mattoihin voi kertyä staattista sähköä. Staattisen sähkön purkaus ei ole vaarallista terveydelle.

**KÄYTÖN JÄLKEEN:** Kytke laitteesta virta ja irrota virtajohto virtalähteestä. Kytke laitteesta virta ja irrota virtajohto virtalähteestä aina, ennen kuin puhdistat laitteen tai teet huoltotoimenpiteitä.

**LASTEN, VANHUSTEN JA SAIRAIDEN TURVALLISUUS:** Älä anna lasten leikkiä tällä laitteella tai sen hallintalaitteilla. Valvo, kun isot lapset, vanhukset tai sairaat käyttävät tätä laitetta.

**HOOVER-HUOLTO:** Laitteen käyttöturvallisuuden ja tehokkaan toiminnan varmistamiseksi huolto ja korjaukset kannattaa teettää valtuutetussa Hoover-huollossa.

## ÄLÄ TEE NÄIN:

- Älä aseta imuria yläpuolellesi, kun imuroit portaita.
- Älä käytä imuria ulkona tai märällä alustalla. Älä imuroi nesteitä.
- Älä imuroi kovia tai teräviä esineitä, tulitikkuja, kuumaa tuhkaa, tupakantumpeja tai muita vastaavia esineitä.
- Älä käytä suihkeita imurin lähellä tai imuroi syttyviä nesteitä, puhdistusnesteitä, aerosoleja tai niiden kaasuja. Tämä voi aiheuttaa tulipalo- tai räjähdysvaaran.
- Älä aja imurilla verkkojohdon päälle tai irrota pistoketta virtalähteestä vetämällä johdosta.
- Älä seiso virtajohdon päällä tai kierrä sitä käsien tai jalkojen ympärille imuroinnin aikana.
- Älä käytä tätä laitetta ihmisten tai eläinten puhdistamiseen.
- Älä käytä pölynimuria, jos se vaikuttaa vialliselta. Lopeta pölynimurin käyttö VÄLITTÖMÄSTI, jos verkkojohto on vahingoittunut. Virtajohdon saa turvallisuussyistä vaihtaa vain valtuutettu Hoover-huoltoliike.

\*Vain joissakin malleissa

\*\*Suuttimet voivat vaihdella mallista riippuen

## IMURIN OSAT

- Imurin runko
- Käynnistyspainike
- Johdon kelauspainike
- Portaaton Tehonsäätö\*
- Pölypussin merkkivalo
- Pölypussilokeron vapautussalpa
- Pölypussilokeron ovi
- Moottorin edessä oleva suodatin
- Poistosuodatin
- Poistosuodattimen luukku
- Lisävarusteiden kansi
- Kahva
- Imun säädin\*
- Letku
- Teleskooppiputki\*
- Teleskooppiputken sovitin\*
- Matto- ja lattiasuulake\*\*
- Lattiatyyppin valitsin
- Rakosuutin
- Tekstiilisuutin
- Pölysuutin
- Pieni eläinkarvatehosuutin\*
- Pieni allergiatehosuutin\*
- Tehosuutin\*
- Kovan lattian Caresse-suutin\*

## IMURIN KOKOAMINEN

Pura kaikki osat pakkauksesta.

- Liitä letku imurin runkoon ja varmista, että se naksahaa ja lukittuu paikalleen. Letkun irrottamiseksi: yksinkertaisesti paina kumpaakin letkun päässä olevaa painiketta ja vedä. **[2]**
- Liitä kädensija putken yläpäähän. **[3]**
- Liitä matto- ja lattiasuutin putken alapäähän\*\*. **[4]**



## IMURIN KÄYTTÖ

1. Vedä verkkojohto esiin ja kytke pistoke virtalähteeseen. Vedä johto ulos enintään punaiseen merkkiin asti. [5]
2. Säädä teleskooppiputki\* sopivalle korkeudelle siirtämällä teleskooppiputken sovittimia\* ylös ja siirtämällä kädensija ylös tai alas mukavimpaan työskentelyasentoon. [6]
3. Matto- ja lattiasuulake\*\*: Paina suulakkeen [7] lattiatyyppin valitsinta ja valitse lattiaan sopiva imurointitapa.  
Kova lattia: – Harjakset ovat alhaalla lattian suojaamiseksi.  
Matto: – Harjakset ovat ylhäällä parhaan imutehon saavuttamiseksi.
4. Käynnistä imuri painamalla rungon käynnistuspainiketta. [8]
5. Liu'uta Muutettavaa Tehonsäätöä\* lisätäksesi tai vähentääksesi imua. [9]
6. Säädä imutehon säädin\* halutulle tasolle. [10]
7. Sammuta imuri painamalla virtakatkaisinta uudestaan. Irrota pistoke virtalähteestä ja kela johto takaisin imuriin painamalla kelauspainiketta. [11]
8. Säilytys ja varastointi - Teleskooppiputki voidaan asettaa väliaikaisesti sivuun käytön aikana [12] tai säilytysasentoon, kun sitä ei käytetä. [13]

## IMURIN KUNNOSSAPITO

### Pölypussin vaihto

Jos pölypussin merkkivalo on valaistuna, tarkista pölypussi ja vaihda tarvittaessa.

1. Nosta pölypussilokeron kannen vapautuspainiketta [14] avataksesi pussin kannen, sulje pussi välttääksesi pölyn pakenemista vetämällä kielestä ja irrottamalla pussin. [15]. Täysi pölypussi tulee toimittaa asianmukaisesti ja varovaisesti roskeeseen.
2. Taita uusi pussi siinä olevien ohjeiden mukaisesti asettamalla kaulus pussin pidikkeeseen [16].
3. Sulje pussin luukku.

**Muista:** Pölypussin merkkivalo saattaa olla punainen, kun laitteessa on tukos. Katso tällöin lisätietoja kohdasta "Tukoksen poistaminen imurista".

### Suodattimen puhdistaminen

Jotta imurisi suorituskyky olisi paras mahdollinen, pese moottorin edessä oleva suodatin ja poistosuodatin joka 5. pussinvaihdon yhteydessä.

#### Moottorin esisuodattimen puhdistaminen

1. Nosta pölypussilokeron kannen vapautuspainiketta [14] avataksesi kannen ja poistaaksesi pussin. [15]
2. Poista moottorin esisuodatin irrottamalla moottorin esisuodattimen kehys imurista. [17]
3. Irrota suodatin pidikkeestä. [18]
4. Pese se kädenlämpöisellä vedellä [19] ja anna sen kuivua läpikotaisin ennen imuriin takaisinkiinnittämistä.

#### Poistosuodattimen puhdistaminen

1. Irroittaaksesi poistosuodattimen, avaa poistosuodattimen kansi [20] ja poista poistosuodattimen pakkaus. [21]
2. Pese se kädenlämpöisellä vedellä [19] ja anna sen kuivua läpikotaisin ennen imuriin takaisinkiinnittämistä.

**Muista:** Älä käytä kuumaa vettä tai pesuaineita. Jos suodatin vaurioituu, mikä on epätodennäköistä, hanki tilalle aito Hoover-varaosa. Älä yritä käyttää imuria ilman pölypussia tai suodatinta.

#### Kiinteän pölypussin puhdistaminen\*:

Parhaan mahdollisen suorituskyvyn säilyttämiseksi suosittelemme, että kiinteä kangaspölypussi pestään kädenlämpöisellä vedellä joka 5. täyden pussin jälkeen. Poista liika vesi ja anna kuivua kokonaan ennen takaisin asentamista.

#### Tukoksen poistaminen imurista

Jos pussin merkkivalo on punainen:

1. Tarkista, onko pölypussi täynnä. Jos on, katso ohjeet kohdasta "Pölypussin vaihto".
2. Jos pölypussi ei ole täynnä, tarkista:
  - A. Ovatko suodattimet puhdistuksen tarpeessa? Jos ovat, katso lisätietoja kohdasta "Suodattimen puhdistus".
  - B. Tarkista, onko järjestelmässä muuta tukosta. - Poista tukos teleskooppiputkesta\* tai joustavasta letkusta tikun tai sauvan avulla.

**Varoitus\* :** Pölypussin merkkivalon väri on valaistuna, jos imuria käytetään kun pölypussi on täynnä, imurissa on tukos tai suodattimet vaativat puhdistusta. Jos imuria käytetään yli 10 minuuttia pölypussin merkkivalon palaessa, lämpökatkaisin katkaisee virran imurista estääkseen sen ylikuumenemisen. Jos näin tapahtuu, kytke imuri pois päältä, irrota pistorasiasta ja korjaa vika (ks. 'Tukoksen poistaminen'). Turvakatkaisu nollautuu itsestään kytkettäessä imuri uudelleen päälle.

\*Vain joissakin malleissa

\*\*Suuttimet voivat vaihdella mallista riippuen



## LISÄVARUSTEET JA SUUTTIMIT

Rakosuutin, huonekalusuutin ja pölytysharja ovat säilöttyinä laitteessa lisävarusteiden kannen alla. [22]

Kaikki lisävarusteet voidaan kiinnittää kädensijan tai teleskoopiputken\* päähän.

**Rakosuutin** – Nurkkia ja vaikeapääsyisiä kohteita varten. [23]

**Tekstiilisuuutin** – Pehmeäpintaisten huonekalujen ja kankaiden imurointiin. [24]

**Pölysuutin** – Kirjahyllyjä, kehyksiä, näppäimistöjä jne. varten. [25]

**Eläinkarvatehosuutin\*** - Pienellä tehosuuttimella voit imuroida portaita tai syväpuhdistaa tekstiilipintoja ja muita vaikeasti puhdistettavia paikkoja. Sopii erityisesti eläinkarvojen poistamiseen. [1V]

**Pieni allergiatehosuutin\*** - Pienellä tehosuuttimella voit imuroida portaita tai syväpuhdistaa tekstiilipintoja ja muita vaikeasti puhdistettavia paikkoja. Sopii erityisesti allergiaa aiheuttavien kohteiden imurointiin. [1W]

**Tehosuutin\*** - Tehosuuttimen avulla voit syväpuhdistaa mattoja. [1X]

**Kovan lattian Caresse-suutin\*** - Parketin ja muiden arkojen lattiapintojen imurointiin. [1Y]

**TÄRKEÄÄ:** Älä käytä tehosuutinta tai pientä tehosuutinta imuroidessasi pitkähapsullisia mattoja, eläinten taljoja tai mattoja, joiden nukan pituus on yli 15 mm. Älä pidä suutinta paikallaan harjan pyöriessä.

## VIANMÄÄRITYSLISTA

Jos laitteen käytössä ilmenee ongelmia, käy läpi nämä vianmääritysohjeet ennen kuin otat yhteyttä paikalliseen Hoover-huoltoon.

- Toimiiko virtalähde? Tarkista tämä toisella sähkölaitteella.
- Onko pölypussi täyttynyt äärimmilleen? Katso lisätietoja kohdasta "Imurin huolto".
- Onko suodatin tukossa? Katso lisätietoja kohdasta "Imurin huolto".
- Onko letku tai suutin tukossa? Katso lisätietoja kohdasta "Tukoksen poistaminen järjestelmästä".
- Onko imuri ylikuumentunut? Jos niin, niin turvakatkaisu nollautuu itsestään noin 45 minuutin kuluessa.

\*Vain joissakin malleissa

\*\*Suuttimet voivat vaihdella mallista riippuen

## TÄRKEÄÄ TIETOA

### Hoover-varaosat ja kulutustarvikkeet

Käytä vain alkuperäisiä Hoover-varaosia. Niitä on saatavana paikalliselta Hoover-jälleenmyyjältä tai suoraan Hooverilta. Mainitse varaosatilauksen yhteydessä imurin tyyppinumero.

#### Kulutustarvikkeet:

- |                             |                 |
|-----------------------------|-----------------|
| • Paperipussi:              | H30S - 09178278 |
| • Hepa-pussi:               | H60 - 35600392  |
| • Moottorin esisuodatin:    | S114 - 35601288 |
| • Hepa-poistoilmansuodatin: | T108 - 35601289 |

#### Varaosat:

- |                            |                  |
|----------------------------|------------------|
| • Matto- ja lattiasuulake: | G85 - 35600545   |
| • Caresse-parkettisuutin:  | G89PC - 35600659 |
| • Turbo-minisuulake:       | J51 - 35601163   |
| • Joustava letku:          | D136 - 35601290  |

#### Laatu

Hooverin tuotantolaitoksissa on tehty riippumaton laadunarviointi. Tuotantoprosessimme täyttävät ISO 9001 -laatujärjestelmän vaatimukset.

#### Ympäristö:

Tämä laite on merkitty sähkö- ja elektroniikkalaiteromua (WEEE) koskevan eurooppalaisen direktiivin 2002/96/EY mukaisesti. Hävittämällä tämän laitteen oikein estät mahdollisia ympäristölle ja ihmisterveydelle aiheutuvia haittavaikutuksia, joita saattaa syntyä laitteen vääränlaisen hävittämisen seurauksena.

Laitteessa oleva symboli osoittaa, että laitetta ei saa hävittää kotitalousjätteenä. Se täytyy luovuttaa kodinkoneiden keräyspisteeseen sähkölaitteiden kierrätystä varten. Hävittäminen on suoritettava paikallisten jätteiden hävittämistä koskevien ympäristösäännösten mukaisesti. Saat lisätietoja tämän tuotteen käsitlemisestä, hyötykäytöstä ja kierrätyksestä paikallisilta viranomaisilta, kotitalouksien jätehuollosta tai liikkeestä, josta ostit tuotteen.



#### Takuu

Tämän laitteen takuehdot määrittelee ostomaan Hoover-edustaja. Yksityiskohtaiset tiedot näistä ehdoista saa laitteen myyneeltä jälleenmyyjältä. Tämän takuun mukaisia vaateita esitettäessä on esitettävä myyntitodistus tai ostokuitti. Oikeus muutoksiin pidätetään.



## ΣΗΜΑΝΤΙΚΕΣ ΥΠΕΝΘΥΜΙΣΕΙΣ ΑΣΦΑΛΕΙΑΣ

Αυτή η σκούπα θα πρέπει να χρησιμοποιείται αποκλειστικά για οικιακή χρήση, όπως περιγράφεται σε αυτό το εγχειρίδιο χρήσης. Πριν από τη χρήση της συσκευής αυτής, παρακαλούμε βεβαιωθείτε ότι οι οδηγίες έχουν γίνει πλήρως κατανοητές. Να χρησιμοποιείτε μόνον ανταλλακτικά που συνιστώνται ή παρέχονται από τη Hoover.

**ΠΡΟΕΙΔΟΠΟΙΗΣΗ:** Το ηλεκτρικό ρεύμα μπορεί να είναι εξαιρετικά επικίνδυνο. Αυτό το προϊόν διαθέτει διπλή μόνωση και δεν θα πρέπει να γειώνεται. Αυτός ο ρευματολήπτης (φίς) διαθέτει μια ασφάλεια των 13 A (μόνον στα μοντέλα που προορίζονται για το Ην. Βασίλειο)

**ΣΗΜΑΝΤΙΚΟ:** Τα σύρματα του καλωδίου ρεύματος φέρουν την παρακάτω χρωματική κωδικοποίηση: **Μπλε – Ουδέτερο Καφέ – Ηλεκτροφόρο (Φάση)**

**ΣΤΑΤΙΚΟΣ ΗΛΕΚΤΡΙΣΜΟΣ:** Ορισμένα χαλιά μπορεί να προκαλέσουν μικρή συσσώρευση στατικού ηλεκτρισμού. Τυχόν στατικές εκκενώσεις δεν είναι επικίνδυνες για την υγεία.

**ΜΕΤΑ ΤΗ ΧΡΗΣΗ:** Θέστε εκτός λειτουργίας τη σκούπα και αποσυνδέστε το φίς από την πρίζα.

Πριν από κάθε καθαρισμό ή συντήρηση της συσκευής, θα πρέπει να την απενεργοποιείτε και να αποσυνδέετε το φίς από την πρίζα.

**ΑΣΦΑΛΕΙΑ ΓΙΑ ΠΑΙΔΙΑ, ΗΛΙΚΙΩΜΕΝΟΥΣ Η ΑΤΟΜΑ ΜΕ ΑΝΑΠΗΡΙΑ:** Μην αφήνετε τα παιδιά να παίζουν με τη συσκευή ή με τα χειριστήριά της. Παρακαλείστε να επιβλέπετε τη συσκευή όταν χρησιμοποιείται από μεγαλύτερα παιδιά, ηλικιωμένους ή άτομα με αναπηρία.

**ΣΕΡΒΙΣ ΤΗΣ HOOVER:** Προκειμένου να διασφαλίσετε τη συνεχή ασφαλή και αποτελεσματική λειτουργία αυτής της συσκευής, σας συνιστούμε οι εργασίες σέρβις και επισκευών να εκτελούνται αποκλειστικά από εξουσιοδοτημένο μηχανικό σέρβις της Hoover.

## ΕΙΝΑΙ ΣΗΜΑΝΤΙΚΟ ΝΑ:

- Μην τοποθετείτε τη σκούπα πιο ψηλά από εσάς όταν καθαρίζετε σκάλες.
- Μην χρησιμοποιείτε τη σκούπα σε εξωτερικούς χώρους, σε βρεγμένες επιφάνειες ή για να μαζεύετε νερά.
- Μην περισυλλέγετε σκληρά ή αιχμηρά αντικείμενα, σπέρτα, ζεστή στάχτη, αποσίγαρα ή άλλα παρόμοια αντικείμενα.
- Μην μαζεύετε με τη σκούπα ή να ψεκάζετε τη σκούπα με εύφλεκτα υγρά, υγρά καθαρισμού, αεροζόλ ή τους ατμούς τους, καθώς κάτι τέτοιο μπορεί να προκαλέσει πυρκαγιά ή έκρηξη.
- Μην πατάτε πάνω από το καλώδιο τροφοδοσίας με τη σκούπα ενώ τη χρησιμοποιείτε και να βγάζετε το φίς από την πρίζα τραβώντας το καλώδιο παροχής ρεύματος.
- Μην πατάτε πάνω από το καλώδιο τροφοδοσίας με τη σκούπα ενώ τη χρησιμοποιείτε και να βγάζετε το φίς από την πρίζα τραβώντας το καλώδιο παροχής ρεύματος.
- Μην χρησιμοποιείτε τη συσκευή για να καθαρίσετε ανθρώπους ή ζώα.
- Μην συνεχίζετε να χρησιμοποιείτε τη σκούπα εάν έχετε ενδείξεις ότι παρουσιάζει βλάβη. Εάν το καλώδιο τροφοδοσίας φέρει σημάδια φθοράς, σταματήστε ΑΜΕΣΩΣ τη χρήση της σκούπας. Προκειμένου να αποφεύγονται οι κινδύνοι σχετικοί με την ασφάλεια, η αντικατάσταση του καλωδίου τροφοδοσίας πρέπει να γίνεται από εξουσιοδοτημένο μηχανικό του σέρβις της Hoover.

\*Μόνο ορισμένα μοντέλα

\*\*Τα ακροφύσια ενδεχομένως να διαφέρουν ανάλογα με το μοντέλο

## ΕΞΟΙΚΕΙΩΣΗ ΜΕ ΤΗ ΣΚΟΥΠΑ

- Σώμα της σκούπας
- Κουμπί λειτουργίας (On/Off)
- Κουμπί τυλίγματος καλωδίου
- Χειριστήριο μεταβλητής ισχύος\*
- Δείκτης ελέγχου σακούλας
- Μάνδαλο απελευθέρωσης θύρας σακούλας
- Κάλυμμα της σακούλας
- Φίλτρο εξόδου
- Φίλτρο εξόδου
- Κάλυμμα φίλτρου εξόδου
- Θύρα παρελκόμενων
- Λαβή εύκαμπτου σωλήνα
- Ρυθμιστής αναρρόφησης\*
- Εύκαμπτος σωλήνας
- Τηλεσκοπικός σωλήνας\*
- Ρυθμιστής τηλεσκοπικού σωλήνα\*
- Ακροφύσιο χαλιών και δαπέδου\*\*
- Επιλογέας τύπου δαπέδου
- Εργαλείο με λεπτό άκρο
- Ακροφύσιο επίπλων
- Βούρτσα ξεσκονίσματος
- Ακροφύσιο Mini Turbo για τρίχες κατοικίδιων\*
- Ακροφύσιο Mini Turbo για αλλεργιογόνα\*
- Ακροφύσιο Grand Turbo\*
- Ακροφύσιο Caresse για σκληρά δάπεδα\*

## ΣΥΝΑΡΜΟΛΟΓΗΣΗ ΤΗΣ ΣΚΟΥΠΑΣ ΣΑΣ

Αφαιρέστε όλα τα εξαρτήματα από τη συσκευασία.

1. Συνδέστε τον εύκαμπτο σωλήνα στο κυρίως σώμα της σκούπας, διασφαλίζοντας ότι έχει ασφαλίσει και στερεωθεί στη σωστή θέση. Για να ελευθερώσετε τον εύκαμπτο σωλήνα: πιέστε απλώς τα δύο μάνταλα που υπάρχουν στο άκρο του εύκαμπτου σωλήνα και τραβήξτε. [2]
2. Συνδέστε τη λαβή στο άνω άκρο του σωλήνα. [3]
3. Συνδέστε το ακροφύσιο χαλιών και δαπέδου στο κάτω άκρο του σωλήνα\*\*. [4]



## ΠΩΣ ΝΑ ΧΡΗΣΙΜΟΠΟΙΗΣΕΤΕ ΤΗ ΣΚΟΥΠΑ

- Ξετυλίξτε το καλώδιο και συνδέστε το σε μια πρίζα ρεύματος. Μην τραβάτε το καλώδιο πέραν της κόκκινης σήμανσης. [5]
- Ρυθμίστε τον τηλεσκοπικό σωλήνα\* στο επιθυμητό ύψος μετακινώντας τα ρυθμιστικά\* τηλεσκοπικού σωλήνα προς τα επάνω και ανυψώστε ή χαμηλώστε τη λαβή στην πιο άνετη θέση καθαρισμού. [6]
- Πέλμα χαλιών και δαπέδων\*\*: Πατήστε το πεντάλ στο πέλμα [7] για να επιλέξετε τον ιδανικό τρόπο καθαρισμού για το συγκεκριμένο τύπο πατώματος.  
Σκληρά δάπεδα – Οι βούρτσες χαμηλώνουν για την προστασία του δαπέδου.  
Χαλί – Οι βούρτσες ανασκάνονται για βαθύτερο καθαρισμό.
- Ενεργοποιήστε τη σκούπα πατώντας το κουμπί λειτουργίας (On/Off) στο σώμα της σκούπας. [8]
- Σύρατε τον μεταβλητό διακόπτη έλεγχου ισχύος\* για να αυξήσετε ή να μειώσετε την αναρρόφηση. [9]
- Θέστε το ρυθμιστή αναρρόφησης\* στο επιθυμητό επίπεδο. [10]
- Απενεργοποιήστε στο τέλος της χρήσης πατώντας το κουμπί λειτουργίας (On/Off). Βγάλτε από την πρίζα και πατήστε το κουμπί τυλίγματος καλωδίου για να τυλιχτεί πάλι το καλώδιο ρεύματος μέσα στη σκούπα. [11]
- Στάθμευση και αποθήκευση - Μπορείτε να αποθέσετε τον σωλήνα, κατά τη διάρκεια της χρήσης, για προσωρινή αποθήκευση [12] ή να τον τοποθετήσετε στη θέση αποθήκευσης όταν δεν τον χρησιμοποιείτε. [13]

## ΣΥΝΤΗΡΗΣΗ ΤΗΣ ΣΚΟΥΠΑΣ

### Αντικατάσταση της σακούλας σκόνης

Εάν ο δείκτης ελέγχου σακούλας ανάψει παρακαλώ ελέγξτε και, εάν χρειάζεται, αντικαταστήστε τη σακούλα σκόνης.

- Για να ανοίξετε τη θύρα της σακούλας, ανασηκώστε το μάνταλο αποδέσμευσης της θύρας της σακούλας, [14] κλείστε τη σακούλα τραβώντας τη λωρίδα που προεξέχει προκειμένου να αποτρέψετε τη διαφυγή της σκόνης και αφαιρέστε τη σακούλα. [15]. Μια γεμάτη σακούλα σκόνης πρέπει να απορρίπτεται σωστά και προσεκτικά.
- Διπλώστε μια καινούρια σακούλα σύμφωνα με τις οδηγίες που υπάρχουν επάνω στη σακούλα και τοποθετήστε την, εισάγοντας το κολάρο στην υποδοχή στήριξης της σακούλας, [16].
- Κλείστε τη θύρα σακούλας.

**Να θυμάστε:** Η ένδειξη ελέγχου σακούλας μπορεί να είναι κόκκινη εάν έχει φράξει. Ανατρέξτε στο κεφάλαιο «Απομάκρυνση σκουπιδιού από το σύστημα».

\*Μόνο ορισμένα μοντέλα

\*\*Τα ακροφύσια ενδεχομένως να διαφέρουν ανάλογα με το μοντέλο

### Καθαρισμός φίλτρου

Για να διατηρήσετε τη βέλτιστη απόδοση της σκούπας, παρακαλούμε να πλένετε το φίλτρο πριν το μοτέρ και το φίλτρο εξόδου μετά από κάθε 5 αλλαγές σακούλας.

#### Καθαρισμός του φίλτρου πριν το μοτέρ:

- Ανασηκώστε το μάνταλο αποδέσμευσης της θύρας της σακούλας, [14], προκειμένου να ανοίξετε τη θύρα της σακούλας και να αφαιρέσετε τη σακούλα. [15]
- Για να αφαιρέσετε το φίλτρο πριν το μοτέρ, ολισθήστε το πλαίσιο φίλτρου πριν το μοτέρ για να το βγάλετε έξω από τη σκούπα. [17]
- Αφαιρέστε το φίλτρο από τον συγκρατητή. [18]
- Πλύντε την με χλιαρό νερό, [19], και αφήστε την να στεγνώσει καλά πριν να την τοποθετήσετε και πάλι στη σκούπα.

#### Καθαρισμός του φίλτρου εξόδου:

- Για να αφαιρέσετε το φίλτρο εξόδου, ξεκουμπώστε το κάλυμμα του φίλτρου εξόδου [20] και αφαιρέστε το σύστημα φίλτρου εξόδου. [21]
- Wash the filter in hand warm water [19] και αφήστε την να στεγνώσει καλά πριν να την τοποθετήσετε και πάλι στη σκούπα.

**Να θυμάστε:** Μην χρησιμοποιείτε καυτό νερό ή καθαριστικά. Στη σπάνια περίπτωση που θα προκληθεί ζημιά στα φίλτρα, τοποθετήστε ένα γνήσιο ανταλλακτικό φίλτρο Hoover. Μη δοκιμάζετε να χρησιμοποιείτε το προϊόν χωρίς τοποθετημένα τη σακούλα σκόνης ή το φίλτρο.

### Καθαρισμός της μόνιμης υφασμάτινης σακούλας σκόνης\*:

Για βέλτιστη απόδοση συνιστούμε να πλένετε τη μόνιμη υφασμάτινη σακούλα σκόνης με χλιαρό νερό μετά από κάθε 5 γεμάτες σακούλες. Απομακρύνετε τα υπολείμματα νερού και αφήστε τη να στεγνώσει εντελώς πριν την τοποθετήσετε.

### Αφαίρεση εμπλοκής από το σύστημα

Εάν η ένδειξη ελέγχου σακούλας είναι κόκκινη:

- Ελέγξτε εάν η σακούλα είναι γεμάτη. Εάν ναι, ανατρέξτε στην ενότητα «Αντικατάσταση της σακούλας σκόνης».
- Εάν δεν είναι γεμάτη, τότε:
  - Μήπως χρειάζονται καθαρίσματα τα φίλτρα; Εάν ναι, ανατρέξτε στην ενότητα «Καθαρισμός φίλτρου».
  - Ελέγξτε εάν έχει φράξει κάπου άλλο το σύστημα - Χρησιμοποιήστε μια ράβδο ή ένα ξύλο για να αφαιρέσετε τυχόν εμπλοκή από τον τηλεσκοπικό σωλήνα ή από τον εύκαμπτο σωλήνα.

**Προειδοποίηση\* :** Εάν χρησιμοποιείτε τη σκούπα με γεμάτη σακούλα, εάν υπάρχει εμπλοκή ή εάν τα φίλτρα είναι βρώμικα, ο δείκτης ελέγχου της σακούλας θα παραμείνει αναμμένος. Εάν χρησιμοποιείται για μια περίοδο πάνω από δέκα λεπτά με το δείκτη ελέγχου σακούλας αναμμένο, ένας ηλεκτρονικός διακόπτης αποκοπής θα θέσει τη σκούπα εκτός λειτουργίας, προκειμένου να αποτραπεί τυχόν κίνδυνος υπερθέρμανσης. Εάν συμβεί κάτι τέτοιο, θέσατε τη σκούπα εκτός λειτουργίας, αποσυνδέστε την από την πρίζα και αποκαταστήστε το πρόβλημα (δείτε το 'Αφαίρεση εμπλοκής'). Μόλις η σκούπα τεθεί πάλι σε λειτουργία, θα γίνει αυτόματη επαναφορά του διακόπτη αποκοπής.

## ΕΞΑΡΤΗΜΑΤΑ ΚΑΙ ΑΚΡΟΦΥΣΙΑ

Το εξάρτημα με λεπτό άκρο, το ακροφύσιο επίπλων και η βούρτσα ξεσκονίσματος αποθηκεύονται επάνω στη σκούπα κάτω από τη θύρα των παρελκόμενων. [22]  
Όλα τα παρελκόμενα μπορούν να τοποθετηθούν στο άκρο της λαβής ή στο άκρο του τηλεσκοπικού\* σωλήνα.

**Εργαλείο με λεπτό άκρο** – Για γωνίες και δυσπρόσιτα σημεία. [23]

**Ακροφύσιο επίπλων** – Για μαλακά έπιπλα και υφάσματα. [24]

**Βούρτσα ξεσκονίσματος** – Για τα ράφια, τα πλαίσια, τα πληκτρολόγια, κ.λπ. [25]

**Πέλμα Turbo για τρίχες κατοικίδιων\*** - Χρησιμοποιήστε το μίνι ακροφύσιο τούρμπο για τις σκάλες ή για τον βαθύ καθαρισμό υφασμάτων επιφανειών και άλλων σημείων που καθαρίζονται δύσκολα. Ιδιαίτερα κατάλληλο για την απομάκρυνση τριχών κατοικίδιων. [1V]

**Ακροφύσιο Mini Turbo για αλλεργιογόνα\*** – Χρησιμοποιήστε το μίνι ακροφύσιο τούρμπο για τις σκάλες ή για τον βαθύ καθαρισμό υφασμάτων επιφανειών και άλλων σημείων που καθαρίζονται δύσκολα. Ιδιαίτερα κατάλληλο για την απομάκρυνση αλλεργιογόνων. [1W]

**Ακροφύσιο Grand Turbo\*** - Χρησιμοποιήστε το ακροφύσιο Grand Turbo για βαθύ καθαρισμό των χαλιών. [1X]

**Ακροφύσιο Caresse για σκληρά δάπεδα\*** - Για δάπεδα με παρκέ και άλλα ευαίσθητα δάπεδα. [1Y]

**ΣΗΜΑΝΤΙΚΟ:** Μην χρησιμοποιείτε το ακροφύσιο Grand Turbo σε χαλάκια με μακριά κρόσσια, προβιές ζώων και χαλιά με πέλος βαθύτερο από 15mm. Μην κρατάτε το ακροφύσιο ακίνητο ενώ περιστρέφεται η βούρτσα.

## ΚΑΤΑΛΟΓΟΣ ΕΛΕΓΧΟΥ ΧΡΗΣΤΗ

Εάν αντιμετωπίσετε πρόβλημα με το προϊόν, συμπληρώστε αυτόν τον απλό κατάλογο ελέγχου χρήστη πριν επικοινωνήσετε με το τοπικό τμήμα σέρβις της Hoover.

- Υπάρχει ενεργός ρευματοδότης (πρίζα) για την ηλεκτρική σκούπα; Ελέγξτε το με κάποια άλλη ηλεκτρική συσκευή.
- Η σακούλα σκόνης είναι υπερπλήρης; Ανατρέξτε στην ενότητα «Συντήρηση σκούπας».
- Είναι φραγμένο το φίλτρο; Ανατρέξτε στην ενότητα «Συντήρηση σκούπας».
- Είναι φραγμένο το ακροφύσιο ή ο εύκαμπτος σωλήνας; Ανατρέξτε στο κεφάλαιο «Απομάκρυνση σκουπιδιού από το σύστημα».
- Μήπως υπερθερμάνθηκε η σκούπα; Εάν συμβεί αυτό, θα χρειαστούν κατά προσέγγιση 45 λεπτά για την αυτόματη επαναφορά του διακόπτη αποκοπής.

\*Μόνο ορισμένα μοντέλα

\*\*Τα ακροφύσια ενδεχομένως να διαφέρουν ανάλογα με το μοντέλο

## ΣΗΜΑΝΤΙΚΕΣ ΠΛΗΡΟΦΟΡΙΕΣ

### Ανταλλακτικά και αναλώσιμα της Hoover

Να χρησιμοποιείτε πάντα τα γνήσια ανταλλακτικά της Hoover κατά την αντικατάσταση εξαρτημάτων. Μπορείτε να τα προμηθευτείτε από τον τοπικό αντιπρόσωπο της Hoover ή απευθείας από τη Hoover. Κατά την παραγγελία εξαρτημάτων να αναφέρετε πάντα τον αριθμό μοντέλου.

#### Αναλώσιμα:

- Χάρτινη σακούλα: H30S - 09178278
- Σακούλα Hera: H60 - 35600392
- Φίλτρο πριν το μοτέρ: S114 - 35601288
- Φίλτρο εξόδου Hera: T108 - 35601289

#### Ανταλλακτικά:

- Πέλμα χαλιών και δαπέδων: G85 - 35600545
- Ακροφύσιο Caresse: G89PC - 35600659
- Ακροφύσιο Mini Turbo: J51 - 35601163
- Εύκαμπτος σωλήνας: D136 - 35601290

#### Ποιότητα

Τα εργαλεία της Hoover έχουν υποβληθεί σε ανεξάρτητους ποιοτικούς ελέγχους. Τα προϊόντα μας κατασκευάζονται μέσω ενός συστήματος ποιότητας το οποίο πληροί τις προδιαγραφές του προτύπου ISO 9001.

#### Περιβάλλον:

Αυτή η συσκευή φέρει τη σήμανση που επιβάλλει η Ευρωπαϊκή Οδηγία 2002/96/EK, περί Αποβλήτων Ηλεκτρικού και Ηλεκτρονικού Εξοπλισμού (ΑΗΗΕ). Η σωστή απόρριψη του προϊόντος θα αποτρέψει τις πιθανές αρνητικές επιπτώσεις στο περιβάλλον και την ανθρώπινη υγεία, οι οποίες πιθανόν να προκύψουν από την ακατάλληλη διαχείριση του προϊόντος.

Η σήμανση του προϊόντος επισημαίνει ότι το συγκεκριμένο προϊόν δεν πρέπει να απορρίπτεται μαζί με τα οικιακά απορρίμματα. Αντιθέτως, θα πρέπει να παραδίδεται στο εκάστοτε σημείο συλλογής ηλεκτρικού και ηλεκτρονικού εξοπλισμού για ανακύκλωση. Η απόρριψη του προϊόντος θα πρέπει να γίνει σύμφωνα με τους εθνικούς περιβαλλοντικούς κανονισμούς που ισχύουν για την απόρριψη αποβλήτων. Για περισσότερες πληροφορίες σχετικά με τη διαχείριση, την ανάκτηση και την ανακύκλωση αυτού του προϊόντος, επικοινωνήστε με τη δημοτική υπηρεσία της περιοχής σας, την υπηρεσία απόρριψης οικιακών απορριμμάτων ή το κατάστημα από το οποίο αγοράσατε το προϊόν.



#### Η εγγύησή σας

Οι προϋποθέσεις της εγγύησης για την παρούσα συσκευή είναι αυτές που ορίζονται από τον αντιπρόσωπο της χώρας στην οποία έχει πραγματοποιηθεί η πώληση. Ο αντιπρόσωπος από τον οποίο πραγματοποιείται η αγορά του προϊόντος μπορεί να σας ενημερώσει σχετικά με τις προϋποθέσεις αυτές. Για οποιαδήποτε απαίτηση που αφορά στους όρους της παρούσας απόδειξης απαιτείται η προσκόμιση του τιμολογίου ή της απόδειξης αγοράς. Υπόκειται σε τροποποιήσεις χωρίς προειδοποίηση.



## ВАЖНЫЕ ЗАМЕЧАНИЯ ПО ТЕХНИКЕ БЕЗОПАСНОСТИ:

Пылесос предназначен только для домашнего использования, в соответствии с описанием, приведенным в данном Руководстве Пользователя. Прежде чем приступить к эксплуатации данного бытового электроприбора, убедитесь в том, что вам понятно все, о чем говорится в данном руководстве. Используйте только принадлежности, рекомендованные или поставляемые компанией Hoover.

**ВНИМАНИЕ!** Электрический ток может быть крайне опасным. Данный бытовой электроприбор снабжен двойной изоляцией и не нуждается в заземлении. Данная вилка снабжена предохранителем на 13 ампер. (Только для Великобритании).

**ВАЖНО!** Для обозначения проводов в сетевом кабеле использована следующая цветовая кодировка: **Синий – Нейтральный Коричневый – рабочий**

**СТАТИЧЕСКОЕ ЭЛЕКТРИЧЕСТВО:** В процессе чистки ковров некоторых видов может накапливаться статическое электричество. Разряд статического электричества не представляет опасности для здоровья.

**ПО ОКОНЧАНИИ РАБОТЫ:** По окончании работы следует выключить пылесос и отсоединить вилку от источника питания.

Никогда не забывайте выключать электроприбор и отсоединять вилку от источника питания до начала очистки или технического обслуживания.

**МЕРЫ БЕЗОПАСНОСТИ В ОТНОШЕНИИ ДЕТЕЙ, ПРЕСТАРЕЛЫХ И НЕМОЩНЫХ ЛЮДЕЙ:** Не позволяйте детям играть с электроприбором или его органами управления. Следите за применением электроприбора детьми старшего возраста, престарелыми и немощными людьми.

**СЕРВИСНОЕ ОБСЛУЖИВАНИЕ КОМПАНИИ HOOVER:** Для обеспечения продолжительной, безопасной и эффективной работы данного бытового электроприбора, компания рекомендует любое техобслуживание или ремонт производить только специалистом авторизованного сервисного центра Hoover.

## ЗАПРЕЩАЕТСЯ:

- При чистке лестниц размещать пылесос выше уровня вашей головы .
- Не используйте ваш пылесос вне помещения, на мокрой поверхности или для сбора мокрого материала.
- Не допускайте попадания в пылесос твердых или острых предметов, спичек, горячего пепла, окурков и т.д.
- Распылять, или собирать горючие жидкости, чистящие жидкости, аэрозоли, или их пары, так как это может привести к пожару или взрыву.
- Во время работы с пылесосом перемещать его поверх шнура питания и тянуть за шнур для отсоединения вилки от розетки.
- Во время работы с пылесосом вставлять на шнур питания и наматывать его на руки или на ноги.
- Применение пылесоса для чистки людей или животных.
- Продолжать эксплуатацию пылесоса при появлении признаков неисправности. **НЕМЕДЛЕННО** выключите пылесос при повреждении шнура питания. Во избежание несчастных случаев замену провода должен осуществлять только специалист авторизованного сервисного центра Hoover.

\*Только для определенных моделей

\*\*Насадки могут быть разными в зависимости от модели

## ПОЗНАКОМЬТЕСЬ С КОНСТРУКЦИЕЙ ВАШЕГО ПЫЛЕСОСА

- A. Основной корпус пылесоса
- B. Кнопка Вкл/Выкл
- C. Кнопка смотки шнура
- D. Регулируемая мощность\*
- E. Индикатор наполнения мешка для сбора пыли
- F. Защелка дверцы отсека пылесборного мешка
- G. Дверца отсека мешка для сбора пыли
- H. Промываемый фильтр
- I. Выпускной фильтр
- J. Крышка выпускного фильтра
- K. Крышка аксессуаров
- L. Рукоятка шланга
- M. Регулятор всасывания\*
- N. Шланг
- O. Телескопическая труба\*
- P. Регулятор телескопической трубы\*
- Q. Насадка для чистки ковров и пола\*\*
- R. Переключатель типа пола
- S. Щелевая насадка,
- T. Мебельная насадка
- U. Щетка для удаления пыли
- V. Мини-турбонасадка для удаления шерсти животных\*
- W. Мини-турбонасадка для удаления аллергенов\*
- X. Турбонасадка Grand\*
- Y. Насадка для уборки твердой поверхности\*

## СБОРКА ПЫЛЕСОСА

Извлеките все составные части из упаковки.

1. Присоедините шланг к основному корпусу пылесоса, следя за тем, чтобы он плотно вошел в гнездо и защелкнулся в нужном положении. Для того, чтобы отсоединить шланг, достаточно нажать две защелки на конце шланга и потянуть его на себя. **[2]**
2. Присоедините рукоятку к верхнему концу трубы. **[3]**
3. Присоедините нижний конец трубы к насадке для чистки ковров и пола\*\*. **[4]**





## ЭКСПЛУАТАЦИЯ ПЫЛЕСОСА

1. Извлеките шнур питания и подключите вилку шнура к розетке электропитания. Не тяните шнур за его участок, находящийся за красной меткой. [5]
2. Установите телескопическую трубу\* на нужной высоте, передвигая регулятор телескопической трубы\* вверх, и поднимите или опустите рукоятку в удобное положение. [6]
3. Насадка для чистки ковров и пола\*\*: Нажмите на педаль, предусмотренную на насадке [7], чтобы выбрать оптимальный режим чистки в зависимости от типа напольного покрытия.  
Твердое напольное покрытие – Для защиты напольного покрытия щетки опущены  
Ковровое покрытие – Для более глубокой очистки щетки подняты.
4. Включите пылесос, нажав кнопку Вкл/Выкл на корпусе пылесоса. [8]
5. Управляйте Регулятором мощности\* для усиления и ослабления всасывания. [9]
6. Отрегулируйте при помощи регулятора\* мощность всасывания. [10]
7. По окончании работы выключите пылесос, нажав кнопку Вкл/Выкл. После отключения от сети питания шнур можно убрать внутрь пылесоса нажатием кнопки сматывания шнура. [11]
8. Временное и длительное хранение пылесоса - Трубу можно оставить в положении "Парковка", когда пылесос используется [12], или в положении "Хранение", когда он не используется. [13]

## ТЕХНИЧЕСКОЕ ОБСЛУЖИВАНИЕ ПЫЛЕСОСА

### Замена мешка для сбора пыли

Если индикатор переполнения пылесборника светится, проверьте состояние мешка, и в случае необходимости замените его.

1. Поднимите защелку дверцы мешка для сбора пыли [14] для открытия дверцы мешка закройте мешок во избежание выхода пыли, затянув язычок, и выберите мешок. [15]. Утилизация полного мешка для пыли должна производиться аккуратно и правильно.
2. Заправьте новый мешок, как это указано на нем, и закрепите его путем помещения петли в держатель мешка [16].
3. Закройте дверцу отсека пылесборного мешка.

**Помните!** Индикатор заполнения мешка может гореть красным также, если забился шланг или трубка. См. раздел «Устранение засоров в системе».

\*Только для определенных моделей

\*\*Насадки могут быть разными в зависимости от модели

### Очистка фильтра

Для поддержания оптимальных рабочих параметров пылесоса, стирайте постоянный мешок после каждых пяти наполнений.

#### Очистка фильтра электродвигателя:

1. Поднимите защелку дверцы мешка для сбора пыли [14] для открытия дверцы мешка и выберите мешок. [15]
2. Для удаления фильтра электродвигателя выньте рамку фильтра из пылесоса. [17]
3. Выньте фильтр из держателя. [18]
4. Вымойте его вручную в теплой воде [19] и дайте ему тщательно просохнуть до повторного использования его в пылесосе.

#### Очистка выпускного фильтра:

1. Для извлечения выпускного фильтра отстегните выхлопную крышку [20] и извлеките выпускной фильтр. [21]
2. Вымойте фильтр в теплой воде [19] и дайте полностью просохнуть перед установкой в пылесос.

**Помните!** Запрещается промывка горячей водой или моющими средствами. Повреждение фильтров маловероятно. Если же это произошло, замените поврежденный фильтр новым фильтром производства фирмы Hoover. Запрещается использование пылесоса без мешка для сбора пыли или установленного фильтра.

### Чистка постоянного тряпичного пылесборного мешка\*:

Для поддержания оптимальных рабочих параметров пылесоса, стирайте постоянный мешок в теплой воде после каждых пяти наполнений мешка. Удалите лишнюю воду из мешка и дайте ему полностью просохнуть перед установкой в пылесос.

### Удаление засора из системы

Если индикатор заполнения мешка горит красным:

1. Проверьте, не заполнен ли мешок для сбора пыли. Если заполнен, см. раздел "Замена пылесборного мешка".
2. Если он не заполнен, тогда:
  - A. Требуется ли прочистить фильтр? Если это требуется, см. раздел "Очистка фильтра".
  - B. Проверьте, нет ли других засорений в системе - При помощи стержня или палки прочистите телескопическую трубу или гибкий шланг.

**Предупреждение\*:** Индикатор заполнения мешка останется светящимся, если мешок пылесоса полон, либо имеется засорение, либо загрязнены фильтры. Если пылесос используется со светящимся индикатором заполнения мешка в течение более десяти минут, реле электронной защиты отключит его во избежание любого риска перегрева. В этом случае выключите пылесос, отсоедините его от сети питания и замените мешок (См. раздел «Устранение засоров в системе»). Реле защиты автоматически вернется в исходное положение, если вновь включить пылесос.





## ПРИНАДЛЕЖНОСТИ И НАСАДКИ

Реле защиты автоматически вернется в исходное положение, если вновь включить пылесос. [22]

Все принадлежности могут быть установлены на конце рукоятки или телескопической\* трубы.

**Щелевая насадка**, – Предназначена для очистки углов и труднодоступных мест. [23]

**Мебельная насадка** – Предназначена для очистки мягкой мебели и тканей. [24]

**Щетка для удаления пыли** – Для книжных полок, рамок картин, клавиатур и т.п. [25]

**Турбонасадка для удаления шерсти животных\*** - Мини турбо щетка предназначена для чистки лестниц или глубокой очистки тканевых поверхностей и других труднодоступных для чистки мест. Особенно подходит для удаления шерсти животных. [1V]

**Мини-турбонасадка для удаления аллергенов\*** – Мини турбо щетка предназначена для чистки лестниц или глубокой очистки тканевых поверхностей и других труднодоступных для чистки мест. Особенно подходит для удаления аллергенов. [1W]

**Турбонасадка Grand\*** - Турбонасадка Grand предназначена для глубокой чистки ковров. [1X]

**Насадка для уборки твердой поверхности\*** - Для паркетных полов и других полов, требующих осторожного обращения. [1Y]

**ВНИМАНИЕ!** Не следует использовать мини-турбонасадки на коврах с длинной бахромой, в укрытиях животных и на коврах с ворсом длиннее 15 мм. Не держите насадку неподвижно, в то время как вращается щетка.

## АНКЕТА ПОЛЬЗОВАТЕЛЯ

Если у Вас возникли сложности с использованием данного изделия, просим заполнить эту несложную анкету для пользователя перед обращением в местную сервисную службу компании Hoover.

- Подается ли на пылесос рабочее напряжение? Проверьте с помощью другого электрического прибора.
- Не переполнен ли мешок для пыли? См. раздел «Техническое обслуживание пылесоса».
- Не засорился ли фильтр? См. раздел «Техническое обслуживание пылесоса».
- Не засорились ли шланг или насадка? См. раздел «Устранение засоров в системе».
- Не перегрелся ли пылесос? Если это так, примерно через 45 минут реле защиты автоматически вернется в исходное положение.

\*Только для определенных моделей

\*\*Насадки могут быть разными в зависимости от модели

## ВАЖНАЯ ИНФОРМАЦИЯ

### Запасные части и расходные материалы компании Hoover

При замене частей используйте только штатные запасные части и расходные материалы производства компании Hoover. Их можно приобрести у вашего местного дилера компании Hoover или непосредственно в компании Hoover. При оформлении заказа на запасные части обязательно указывайте номер модели пылесоса.

#### Расходные материалы:

- Бумажный мешок: H30S - 09178278
- Нера мешок: H60 - 35600392
- Фильтр электродвигателя: S114 - 35601288
- Выходной Нера фильтр: T108 - 35601289

#### Запасные части:

- Насадка для чистки ковров и пола: G85 - 35600545
- Насадка Caresse: G89PC - 35600659
- Мини-турбонасадка: J51 - 35601163
- Гибкий шланг: D136 - 35601290

#### Качество

Заводы компании Hoover прошли независимую оценку качества. Наша продукция изготавливается с применением системы качества, удовлетворяющей требованиям стандарта ISO 9001.

#### Окружающая среда:

Данное устройство имеет клеймо согласно требованиям Европейской директивы 2002/96/ЕС по Утилизации электрического и электронного оборудования (WEEE). Соблюдая правила утилизации данного электроприбора, вы помогаете предотвратить возможные отрицательные последствия для окружающей среды и здоровья человека, которые могли бы иметь место при неправильной утилизации данного устройства.

Маркировка на данном устройстве означает, что его нельзя утилизировать как бытовые отходы. Его необходимо доставить в соответствующий пункт утилизации электрического и электронного оборудования. Утилизация должна проводиться в соответствии с местными правилами по утилизации отходов. Для получения более подробной информации по уходу, восстановлению и переработке данного устройства обратитесь к городским властям, в службу утилизации бытовых отходов или в магазин, в котором вы приобрели данное устройство.



#### Ваша гарантия

Условия гарантии для данного бытового электрического прибора определяются нашим представителем в стране, где этот электроприбор продан. Более подробную информацию об этих условиях вы можете получить у дилера, продавшего электроприбор. При предъявлении претензий по условиям данных гарантийных обязательств, должен быть представлен чек или квитанция на проданный товар. Изменения могут быть внесены без уведомления.





## WSKAZÓWKI DOTYCZĄCE BEZPIECZEŃSTWA

Odkurzacze ten jest przeznaczony wyłącznie do użytku domowego w sposób opisany w tej instrukcji użytkownika. Prosimy o dokładne zapoznanie się z instrukcją przed rozpoczęciem używania odkurzacza. Należy korzystać wyłącznie z końcówek zalecanych lub dostarczonych przez firmę Hoover.

**OSTRZEŻENIE:** Prąd elektryczny może stanowić poważne zagrożenie. Urządzenie to jest podwójnie izolowane i nie wymaga dodatkowego uziemienia. Wtyczka wyposażona jest w bezpiecznik 13 A (dotyczy tylko wersji dla Wielkiej Brytanii).

**WAŻNE:** Żyły przewodu zasilającego mają następujące oznaczenia barwne:  
**Niebieski – przewód zerowy**      **Brązowy – przewód fazy**

**ŁADUNKI ELEKTROSTATYCZNE:** Odkurzanie niektórych dywanów może powodować niewielkie naelektryzowanie się odkurzacza. Tego rodzaju ładunki elektrostatyczne nie stanowią zagrożenia dla zdrowia.

**PO ZAKOŃCZENIU PRACY:** Wyłącz odkurzacze i wyjmij wtyczkę z gniazda elektrycznego. Należy zawsze wyłączać odkurzacze i wyjmować wtyczkę z sieci przed przystąpieniem do czyszczenia urządzenia lub wykonywania jakichkolwiek czynności konserwacyjnych.

**DBAĆ O BEZPIECZEŃSTWO DZIECI, OSÓB STARSZYCH LUB NIEPEŁNOSPRAWNYCH:** Nie pozwalać dzieciom bawić się urządzeniem lub jego przełącznikami. Należy nadzorować korzystanie z urządzenia przez starsze dzieci, osoby starsze lub niepełnosprawne.

**SERWIS FIRMY HOOVER:** Aby zapewnić bezpieczne i sprawne działanie tego urządzenia, zalecamy zlecenie prac serwisowych lub napraw wyłącznie serwisantom autoryzowanego punktu serwisowego firmy Hoover.

## NIE WOLNO:

- Ustawiać odkurzacze powyżej swojego poziomu podczas odkurzania schodów.
- Używać odkurzacza na zewnątrz domu, do odkurzania mokrych powierzchni lub do zbierania wody.
- Wciągać do odkurzacza twardych lub ostrych przedmiotów, zapalek, gorącego popiołu, niedopałków lub innych przedmiotów mogących uszkodzić odkurzacze.
- Rozpylać lub wciągać do odkurzacza substancji łatwopalnych, płynów czyszczących, aerozoli lub ich oparów, gdyż grozi to pożarem lub wybuchem.
- Stąpać po przewodzie zasilającym podczas korzystania z odkurzacza ani wyjmować wtyczki, ciągnąc za przewód zasilający.
- Stawać na przewodzie zasilającym ani owijać go sobie wokół rąk lub nóg podczas korzystania z odkurzacza.
- Używać urządzenia do odkurzania ludzi lub zwierząt.
- Kontynuować eksploatacji uszkodzonego odkurzacza. Jeśli przewód zasilający uległ uszkodzeniu, należy NATYCHMIAST przerwać korzystanie z odkurzacza. Ze względów bezpieczeństwa, przewód zasilający powinien zostać wymieniony przez serwisanta autoryzowanego punktu serwisowego firmy Hoover.

\*Tylko w niektórych modelach

\*\*Dysze mogą różnić się w zależności od modelu

## ELEMENTY ODKURZACZA

- Obudowa główna odkurzacza
- Wyłącznik
- Przycisk zwijania przewodu
- Płynna regulacja mocy\*
- Wskaźnik wypełnienia worka
- Zatrzaśki zwalniania klapy worka
- Kłapa worka
- Filtr przed silnikiem
- Filtr wylotowy
- Pokrywa filtra wywiewnego
- Pokrywa akcesoriów
- Uchwyt na wąż
- Regulator siły ssania\*
- Wąż
- Rura teleskopowa\*
- Regulacja rury teleskopowej\*
- Szczotka dywanowo-podłogowa\*\*
- Przełącznik typu podłogi
- Ssawka szczelinowa
- Szczotka do mebli
- Szczotka do kurzu
- Turboszczotka mini do usuwania sierści zwierząt\*
- Turboszczotka mini do usuwania alergenów\*
- Szczotka Turbo\*
- Ssawka do twardych podłóg\*

## MONTAŻ ODKURZACZA

Wyjmij wszystkie elementy z opakowania.

- Podłącz wąż do obudowy głównej odkurzacza, upewniając się, że został zatrzaśnięty i zablokowany na swoim miejscu. Aby zwolnić wąż: naciśnij dwa zatrzaśki na końcówce węża i pociągnij. [2]
- Podłącz uchwyt do górnego końca rury. [3]
- Podłącz dolny koniec rury do szczotki dywanowo-podłogowej\*\*. [4]



## KORZYSTANIE Z ODKURZACZA

1. Wyciągnij przewód zasilający i podłącz go do źródła zasilania. Nie należy wyciągać przewodu poza czerwony znacznik. [5]
2. Ustaw rurę teleskopową\* na żądaną wysokość, przesuwając jej ustawiacz\* w górę oraz podnosząc lub opuszczając uchwyt, do najwygodniejszego położenia. [6]
3. Szczotka uniwersalna\*\*: Naciśnij przycisk dolny na szczotce [7], aby wybrać odpowiedni tryb czyszczenia powierzchni.
  - Twarda podłoga – Szczotki są obniżone, aby chronić podłogę.
  - Dywan – Szczotki są uniesione, aby umożliwić głębsze odkurzanie.
4. Włącz odkurzacz, naciskając wyłącznik znajdujący się na obudowie głównej odkurzacza. [8]
5. Przesuwać regulator zmiany mocy\*, aby zwiększać lub zmniejszać moc zasysania. [9]
6. Przesuń regulator\* ssania na odpowiedni poziom. [10]
7. Po zakończeniu pracy wyłącz odkurzacz, naciskając wyłącznik. Wyjmij wtyczkę z gniazdka i naciśnij przycisk zwijania przewodu, aby zwinąć przewód zasilający z powrotem do odkurzacza. [11]
8. Przerwa w pracy i przechowywanie - Rurę można zablokować w bezpiecznym położeniu w trakcie przerwy w pracy [12] lub w położeniu do przechowywania, gdy odkurzacz nie jest w użyciu. [13]

## KONSERWACJA ODKURZACZA

### Wymiana worka na kurz

Jeśli wskaźnik wypełnienia worka zaświeci się na czerwono, należy go sprawdzić i, w razie potrzeby, wymienić worek.

1. Podnieść zaczep [14] zwalniający drzwiczki worka, aby je otworzyć, pociągając za wypust zamknąć worek, aby nie wydostawał się z niego kurz i wyjąć worek. [15]. Pełny worek z kurzem należy ostrożnie usunąć w prawidłowy sposób.
2. Złóż nowy worek w sposób na nim pokazany i zamocuj go, wsuwając jego kołnierzyk w uchwyt do worka [16].
3. Zamknij klapy worka.

**Zapamiętaj:** Wskaźnik wypełnienia worka może świecić na czerwono także w przypadku wystąpienia niedrożności. W takim przypadku zobacz rozdział „Usuwanie niedrożności z układu”.

\*Tylko w niektórych modelach

\*\*Dysze mogą różnić się w zależności od modelu

### Czyszczenie filtra

Aby uzyskać optymalną wydajność odkurzacza, należy wyplukać filtr zainstalowany przed silnikiem po każdym 5 wymianach worka.

#### Czyszczenie filtra pre-motor.

1. Podnieść zaczep [14] zwalniający drzwiczki worka, aby go otworzyć i wyjąć worek. [15]
2. W celu wyjęcia bocznego filtra znajdującego się przed silnikiem zwolnij ramkę, w której ten filtr jest zainstalowany. [17]
3. Wyjmij filtr z ramki. [18]
4. Umyć go w ciepłej wodzie, [19] i pozostaw do dokładnego wyschnięcia przed ponownym umieszczeniem w odkurzaczu.

#### Czyszczenie filtra wywiewu:

1. Aby wyjąć filtr wylotowy, należy odzepić osłonę [20] filtra i wyjąć zestaw filtrujący. [21]
2. Wymyj filtr w letniej wodzie, [19] i odstaw do dokładnego wyschnięcia przed ponownym montażem w odkurzaczu.

**Zapamiętaj:** Nie stosować gorącej wody ani detergentów. W mało prawdopodobnym przypadku uszkodzenia filtra, należy zastąpić go oryginalnym filtrem Hoover. Nie wolno podejmować prób eksploatacji odkurzacza bez założonego worka na kurz lub filtra.

### Czyszczenie stałego worka na kurz\*:

Aby zapewnić optymalną wydajność urządzenia, zaleca się mycie worka montowanego na stałe w ciepłej wodzie, co 5 napełnień. Wyciśnij nadmiar wody z filtra i pozostaw do całkowitego wyschnięcia przed ponownym założeniem.

### Usuwanie niedrożności z układu

Jeśli wskaźnik wypełnienia worka świeci na czerwono:

1. Sprawdź, czy worek jest pełny. Jeśli tak, zobacz rozdział „Wymiana worka na kurz”.
2. Jeśli worek nie jest pełny:
  - A. Czy trzeba wyczyścić filtry? Jeśli tak, zobacz rozdział „Czyszczenie filtrów”.
  - B. Sprawdź, czy występują jakiekolwiek niedrożności w układzie. - Za pomocą patyka lub pręta usuń wszelkie zatory z rury teleskopowej lub przewodu giętkiego.

**Ostrzeżenie\* :** Wskaźnik wypełnienia worka pozostanie podświetlony na czerwono, jeśli odkurzacz jest używany przy wypełnionym worku, jeśli istnieją jakieś zatory lub jeśli filtry są zabrudzone. Jeżeli odkurzacz jest wykorzystywany przez czas dłuższy niż 10 minut, pomimo świecenia się wskaźnika wypełnienia worka, elektroniczny wyłącznik wyłączy odkurzacz, aby nie dopuścić do jego przegrzania. W takim wypadku należy wyłączyć odkurzacz, wyjąć wtyczkę z gniazdka elektrycznego i rozwiązać problem (patrz „Usuwanie zatorów”). Wyłącznik automatycznie zresetuje się po ponownym włączeniu odkurzacza.

## AKCESORIA I SSAWKI

Narzędzie do szczelin, dysza do mebli i szczotka do kurzu są przechowywane w urządzeniu, pod pokrywą na akcesoria. [22]  
Wszystkie akcesoria mogą zostać zamocowane na końcu uchwytu lub rury teleskopowej\*.

**Ssawka szczelinowa** – Do odkurzania kątów i innych trudno dostępnych miejsc. [23]

**Szczotka do mebli** – Do miękkich mebli i tkanin. [24]

**Szczotka do kurzu** – Do półek z książkami, ram obrazów, klawiatur itd. [25]

**Turboszczotka do usuwania sierści zwierząt\*** – Turboszczotka mini służy do odkurzania schodów lub głębokiego odkurzania powierzchni pokrytych tkaninami i innych trudnych do czyszczenia powierzchni. Nadaje się w szczególności do usuwania sierści zwierząt. [1V]

**Turboszczotka mini do usuwania alergenów\*** – Turboszczotka mini służy do odkurzania schodów lub głębokiego odkurzania powierzchni pokrytych tkaninami i innych trudnych do czyszczenia powierzchni. Nadaje się w szczególności do usuwania alergenów. [1W]

**Szczotka Turbo\*** – Turboszczotka grand służy do głębokiego odkurzania dywanów. [1X]

**Ssawka do twardych podłóg\*** – Do parkietów i innych delikatnych powierzchni podłogowych. [1Y]

**WAŻNE:** Nie należy korzystać z dużych turboszczotek do odkurzania dywaników z długimi frędzlami, skór zwierzęcych i puszystych dywanów o włosie dłuższym niż 15 mm. Nie trzymać ssawki nieruchomo, gdy szczotka się obraca.

## LISTA KONTROLNA UŻYTKOWNIKA

W razie wystąpienia problemu z urządzeniem należy skorzystać z poniższej prostej listy kontrolnej użytkownika przed skontaktowaniem się z lokalnym serwisem firmy Hoover.

- Czy gniazdko, do którego podłączono odkurzacz, jest pod napięciem? Sprawdź gniazdko elektryczne, podłączając do niego inne urządzenie elektryczne.
- Czy worek na kurz jest przepełniony? Zobacz rozdział „Konserwacja odkurzacza”.
- Czy filtr jest niedrożny? Zobacz rozdział „Konserwacja odkurzacza”.
- Czy wąż lub szczotki są zatkane? Zobacz rozdział „Usuwanie niedrożności z układu”.
- Czy nie nastąpiło przegrzanie odkurzacza? Jeżeli tak, wyłącznik zostanie automatycznie zresetowany po ok. 45 minutach.

\*Tylko w niektórych modelach

\*\*Dysze mogą różnić się w zależności od modelu

## WAŻNE INFORMACJE

### Części zapasowe i materiały eksploatacyjne firmy Hoover

Należy zawsze wymieniać części na oryginalne części zapasowe firmy Hoover. Można je nabyć u lokalnego przedstawiciela firmy Hoover lub bezpośrednio w firmie Hoover. Przy zamawianiu części zawsze należy podać numer danego modelu.

### Materiały eksploatacyjne:

- |                          |                 |
|--------------------------|-----------------|
| • Worek papierowy:       | H30S - 09178278 |
| • Worek Hepa:            | H60 - 35600392  |
| • Filtr przed silnikiem: | S114 - 35601288 |
| • Filtr wywiewny Hepa:   | T108 - 35601289 |

### Części zamienne:

- |                                |                  |
|--------------------------------|------------------|
| • Szczotka dywanowo-podłogowa: | G85 - 35600545   |
| • Szczotka Caresse:            | G89PC - 35600659 |
| • Szczotka Miniturbo:          | J51 - 35601163   |
| • Wąż giętki:                  | D136 - 35601290  |

### Jakość

Zakłady firmy Hoover zostały poddane niezależnej kontroli pod kątem jakości. Nasze produkty zostały wytworzone z wykorzystaniem systemu kontroli jakości spełniającego wymogi normy ISO 9001.

### Ochrona środowiska:

Niniejsze urządzenie posiada oznaczenia zgodnie z Dyrektywą Europejską 2002/96/WE w sprawie zużytego sprzętu elektrycznego i elektronicznego (WEEE). Zapewniając prawidłowe złomowanie niniejszego urządzenia, przyczyniają się Państwo do ograniczenia ryzyka wystąpienia negatywnego wpływu produktu na środowisko i zdrowie ludzi, które mogłoby zaistnieć w przypadku niewłaściwej utylizacji urządzenia.

Symbol umieszczony na produkcie lub na dołączonych do niego dokumentach oznacza, że niniejszy produkt nie jest klasyfikowany jako odpad z gospodarstwa domowego. Urządzenie należy zdać w odpowiednim punkcie utylizacji w celu recyklingu komponentów elektrycznych i elektronicznych. Urządzenie należy złomować zgodnie z lokalnymi przepisami w sprawie utylizacji odpadów. Dodatkowe informacje na temat sposobu utylizacji, złomowania i recyklingu urządzenia można uzyskać w lokalnym urzędzie miejskim, w komunalnym zakładzie utylizacji odpadów lub w sklepie, w którym produkt został zakupiony.



### Gwarancja

Warunki gwarancji na niniejsze urządzenie są określone przez naszego przedstawiciela w kraju, w którym urządzenie jest sprzedawane. Szczegółowe informacje na temat warunków gwarancji można uzyskać w punkcie, w którym urządzenie zostało nabyte. Przy zgłaszaniu wszelkich roszczeń w ramach gwarancji należy przedstawić dowód sprzedaży lub pokwitowanie.

Zastrzegamy sobie możliwość wprowadzania zmian bez wcześniejszego powiadomienia.



## DŮLEŽITÁ BEZPEČNOSTNÍ UPOZORNĚNÍ

Tento vysavač by měl být používán pouze pro úklid domácnosti a v souladu s touto uživatelskou příručkou. Než začnete spotřebič používat, ujistěte se, že rozumíte tomuto návodu. Používejte výhradně příslušenství doporučené nebo dodávané firmou Hoover.

**VAROVÁNÍ:** Elektrický proud může být velmi nebezpečný. Tento spotřebič má dvojitou izolaci a nesmí být uzemněn. Zástrčka je vybavena 13A pojistkou (pouze provedení pro Velkou Británii).

**DŮLEŽITÉ UPOZORNĚNÍ:** Vodiče v napájecím kabelu jsou barevně označeny následujícím způsobem: **Modrý – nulový vodič** **Hnědý – fázový vodič**

**STATICKÁ ELEKTŘINA:** Při čištění některých koberců vzniká malé množství statické elektřiny. Výboje statické elektřiny neohrožují zdraví.

**PO POUŽITÍ:** Vypněte vysavač a vytáhněte vidlici síťové šňůry ze zásuvky. Před čištěním nebo jakoukoli údržbou vysavač vždy vypněte a vidlici síťové šňůry vytáhněte ze zásuvky.

**BEZPEČNOST DĚTÍ, SENIORŮ A POSTIŽENÝCH OSOB:** Nedovolte dětem, aby si hrály se spotřebičem ani jeho ovládacími prvky. Děti, senioři a postižené osoby nesmějí používat vysavač bez dohledu.

**SERVIS HOOVER:** Spolehlivý provoz a vysoká účinnost tohoto spotřebiče jsou zajištěny pouze v případě, že bude prováděn pravidelný servis a opravy, které musí zajišťovat autorizovaný technik společnosti Hoover.

## JE ZAKÁZÁNO PROVÁDĚT NÁSLEDUJÍCÍ:

- Při vysávání schodů stavět vysavač nad sebe.
- Používat vysavač venku, na mokřem povrchu nebo vysávat mokré předměty.
- Vysávat tvrdé nebo ostré předměty, zápalky, žhavý popel, cigaretové nedopalky apod.
- Stříkat nebo vysávat hořlavé kapaliny, čisticí prostředky, aerosoly nebo jejich výpary, protože by mohlo vzniknout riziko požáru nebo výbuchu.
- Přejíždět přes přívodní šňůru, je-li vysavač v provozu, a vytahovat síťovou vidlici ze zásuvky taháním za šňůru.
- Při vysávání stát na síťové šňůře nebo ji ovíjet kolem paží či nohou.
- Používat vysavač pro čištění osob a zvířat.
- Používat vysavač, pokud se zdá, že je poškozený. Jestliže je poškozena síťová šňůra, OKAMŽITĚ přestaňte vysavač používat. Síťovou šňůru musí vyměnit autorizovaný servisní technik společnosti Hoover, aby se předešlo ohrožení bezpečnosti.

\*Pouze u některých modelů

\*\*Hubice se mohou lišit dle modelu

## SEZNÁMENÍ S VYSAVAČEM

- A. Hlavní část vysavače
- B. Vypínač
- C. Tlačítko navíječe šňůry
- D. Variabilní vypínač\*
- E. Indikátor kontroly sáčku
- F. Uvolňovací západka prostoru pro sáček
- G. Dvířka prostoru pro sáček
- H. Filtr před motorem
- I. Výstupní filtr
- J. Kryt výstupního filtru
- K. Dvířka pro příslušenství
- L. Držadlo hadice
- M. Regulátor podtlaku\*
- N. Hadice
- O. Teleskopická trubice\*
- P. Nastavení teleskopické trubice\*
- Q. Hubice na koberce a podlahy\*\*
- R. Volič typu podlahy
- S. Štěrbinová hubice
- T. Hubice na čištění nábytku
- U. Prachový kartáč
- V. Miniturbohubice na odstraňování zvířecích chlupů\*
- W. Miniturbohubice na odstraňování alergenů\*
- X. Velká turbohubice\*
- Y. Hubice na údržbu tvrdé podlahy\*

## SESTAVENÍ VYSAVAČE

Vybalte všechny díly vysavače.

1. Připojte hadici k vysavači a přesvědčte se, že je spolehlivě zajištěna v provozní poloze. Pro uvolnění hadice: jednoduše stiskněte dvě západky na hadici a zatáhněte za ni. [2]
2. Připojte držadlo k hornímu konci trubice. [3]
3. Připojte spodní konec trubice k hubici na koberce a podlahu\*\*. [4]



## JAK POUŽÍVAT VYSAVAČ

1. Vytáhněte síťovou šňůru a zapojte ji do zásuvky. Konec šňůry označuje červená značka. [5]
2. Nastavte teleskopickou trubici\* do požadované výšky přesunutím seřizovacího tlačítka teleskopické trubice\* a držadlo posuňte nahoru nebo dolů do polohy nejpohodlnější pro vysávání. [6]
3. Hubice na koberce a podlahy\*\*: Sešlápněte pedál na hubici [7] a zvolte vhodný režim čištění pro daný typ podlahy.
  - Tvrdá podlaha – Štětiny jsou vysunuté, aby nedošlo k poškrábání podlahy.
  - Koberce – Štětiny jsou zasunuté, aby bylo zajištěno účinné čištění.
4. Vysavač zapínejte a vypínejte pouze vypínačem na hlavní části zařízení. [8]
5. Posouvejte regulátor příkonu\* pro zvyšování nebo snižování výkonu vysávání. [9]
6. Posuňte regulátor sání\* do požadované polohy. [10]
7. Po použití vysavač vypněte stisknutím tlačítka vypínače. Vytáhněte vidlici síťové šňůry ze zásuvky a stisknutím červeného tlačítka navíječe navíjete šňůru do vysavače. [11]
8. Uložení a skladování - Trubici lze dočasně uložit během používání [12], nebo do odkládací polohy, když se právě nepoužívá. [13]

## Čištění filtru

Chcete-li zachovat optimální výkonnost vysavače, vyperte vždy po pěti výměnách sáčku filtr před motorem.

### Čištění filtru před motorem:

1. Zdvihněte západku dvířek sáčků [14] pro jejich otevření a sáčků odeberte. [15]
2. Pro odstranění filtru před motorem vysuňte rám filtru z vysavače. [17]
3. Z držáku odeberte filtr. [18]
4. Omyjte ho ve vlažné vodě a nechejte ho dokonale vyschnout, než ho opět vložíte do vysavače [19].

### Čištění výstupního filtru:

1. Pro odstranění filtru vysavače, odpojte kryt filtru vysavače [20] a odeberte jednotky filtru. [21]
2. Ručně umyjte filtr v teplé vodě [19] a nechte jej úplně vysušit před vrácením do vysavače.

**Upozornění:** Nepoužívejte horkou vodu ani saponáty. V případě, že dojde k tak nepravděpodobné události jako je poškození filtru, použijte originální náhradní filtr Hoover. Nepoužívejte vysavač bez sáčku na prach nebo filtru.

### Čištění trvalého tkaninového sáčku na prach\*:

V zájmu optimální výkonnosti doporučujeme vyprat trvalý tkaninový sáček na prach ve vlažné vodě vždy po 5násobném úplném naplnění. Nechte odtéct vodu a sáček usušte před vložením zpět do vysavače.

### Odstranění překážky ze sacího systému

Jestliže indikátor kontroly sáčku svítí červeně:

1. Zkontrolujte, zda je sáček plný. Je-li plný, řiďte se podle bodu „Výměna sáčku na prach“.
2. Není-li plný, postupujte takto:
  - A. Je třeba vyčistit filtry? Pokud ano, viz část „Čištění filtru“.
  - B. Zkontrolujte, zda není v systému jiná překážka - K odstranění blokace v teleskopické trubici nebo pružné hadice použijte vhodnou tyč nebo hůl.

**Varování\* :** Indikátor kontroly sáčku na prach se rozsvítí červeně, jestliže sáček je plný, sací systém je ucpaný nebo filtry jsou zanesené. Pokud budete vysávat s vysavačem a rozsvíceným indikátorem červeně po dobu delší než 10 minut, dojde k automatickému vypnutí vysavače za účelem prevence před přehřátím. Pokud k tomu dojde, vypněte vysavač, odpojte ho od sítě a odstraňte závadu (viz „Odstranění překážky ze systému“). Tepelná pojistka se opět automaticky vypne po opětovném zapnutí vysavače.

## ÚDRŽBA VYSAVAČE

### Výměna sáčku na prach

Pokud je indikátor kontroly sáčku červený, proveďte kontrolu a v případě nutnosti vyměňte sáček na prach.

1. Zatahněte za dvířka sáčků pro uvolnění západky [14] dvířka sáčků otevřete, sáček zavřete zatažením za jazyk, aby se do okolí nedostaly žádné nečistoty, a sáček odeberte. [15]. Plný sáček prachu je nutné vhodit do odpadní nádoby správným a opatrným způsobem.
2. Složte nový sáček dle vyobrazení a instalujte do vsunutím límce do držáku sáčku [16].
3. Zavřete dvířka sáčku.

**Upozornění:** Indikátor kontroly sáčku může svítit červeně i v případě, že je sací systém ucpaný. V takovém případě postupujte podle bodu „Odstranění překážky ze sacího systému“.

\*Pouze u některých modelů

\*\*Hubice se mohou lišit dle modelu





## TRYSKY A PŘÍSLUŠENSTVÍ

Servisní nástroj, hubice na nábytek a kartáč na prach jsou uloženy ve vysavači za šířkami na příslušenství. [22]

Veškeré příslušenství lze upevnit na konec držadla nebo teleskopické\* trubice.

**Štěrbínová hubice** – Na rohy a obtížně přístupná místa. [23]

**Hubice na čištění nábytku** – Pro šetrné čištění nábytku a tkanin. [24]

**Prachový kartáč** – Na police, rámy obrazů, klávesnice, apod. [25]

**Turbohubice na čištění chlupů zvířat\*** - Miniturbohubici používejte pro úklid schodišť nebo pro hloubkové čištění textilních povrchů a jiných obtížně přístupných ploch. Vhodné zejména pro odstraňování chlupů zvířat. [1V]

**Miniturbohubice na čištění alergenů\*** – Miniturbohubici používejte pro úklid schodišť nebo pro hloubkové čištění textilních povrchů a jiných obtížně přístupných ploch. Vhodné zejména pro odstraňování alergenů. [1W]

**Velká turbohubice\*** - Hubici Grand Turbo použijte na hloubkové čištění koberců. [1X]

**Hubice na údržbu tvrdé podlahy\*** - Pro šetrné čištění parket a jiných citlivých podlahových krytin. [1Y]

**DŮLEŽITÉ UPOZORNĚNÍ:** Nepoužívejte turbohubici na čištění koberců s dlouhými třásněmi, pelíšků domácích zvířat a koberců s vlasem delším než 15 mm. Pokud se kartáče otáčejí, hubice nesmí zůstat na jednom místě.

## KONTROLNÍ SEZNAM UŽIVATELE

Pokud máte jakýkoli problém s výrobkem, proveďte kontrolu podle tohoto seznamu, než se obrátíte na místní servis Hoover.

- Funguje správně elektrická zásuvka, k níž je připojen vysavač? Zkontrolujte ji pomocí jiného spotřebiče.
- Není sáček na prach plný? Viz „Údržba vysavače“.
- Není ucpaný filtr? Viz „Údržba vysavače“.
- Není ucpaná hadice nebo hubice? Viz „Odstranění překážky ze systému“.
- Není vysavač přehřátý? Pokud tak provedete, tepelná pojistka se automaticky vrátí do výchozího stavu asi po 45 minutách.

\*Pouze u některých modelů

\*\*Hubice se mohou lišit dle modelu

## DŮLEŽITÉ INFORMACE

### Náhradní díly a spotřební materiály Hoover

Vždy používejte originální náhradní díly společnosti Hoover. Získáte je u místního prodejce výrobků Hoover nebo přímo od společnosti Hoover. V objednávce dílů laskavě vždy uvádějte číslo modelu.

#### Spotřební materiál:

- |                        |                 |
|------------------------|-----------------|
| • Papírový sáček:      | H30S - 09178278 |
| • Hepa sáček:          | H60 - 35600392  |
| • Filtr před motorem:  | S114 - 35601288 |
| • Výstupní filtr Hepa: | T108 - 35601289 |

#### Náhradní díly:

- |                                |                  |
|--------------------------------|------------------|
| • Hubice na koberce a podlahy: | G85 - 35600545   |
| • Hubice Caresse:              | G89PC - 35600659 |
| • Miniturbohubice:             | J51 - 35601163   |
| • Pružná hadice:               | D136 - 35601290  |

#### Kvalita

Kvalita výroby ve výrobních závodech společnosti Hoover byla posouzena nezávislou organizací. Naše výrobky jsou vyráběny podle systému jakosti, který splňuje požadavky ISO 9001.

#### Životní prostředí:

Tento přístroj je označen v souladu s evropskou směrnicí 2002/96/ES o vyřazených elektrických a elektronických zařízeních (WEEE). Zajištěním správné likvidace tohoto výrobku pomůžete předcházet případným negativním důsledkům pro životní prostředí a lidské zdraví, k nimž by jinak mohlo docházet při nesprávné manipulaci s tímto výrobkem.

Symbol na výrobku označuje, že tento výrobek nesmí být likvidován jako domovní odpad. Musí být dodán do příslušného sběrného místa pro recyklaci elektrických a elektronických zařízení. Likvidace musí být provedena v souladu s místními předpisy pro ochranu životního prostředí, které se týkají likvidace odpadu. Další informace o manipulaci, novém využití a recyklaci tohoto výrobku získáte na místním obecním úřadě, u služby pro sběr domovního odpadu nebo v prodejně, kde jste výrobek zakoupili.



#### Záruka

Záruční podmínky pro tento spotřebič stanoví náš zástupce v zemi, v níž je spotřebič prodáván. Přesné znění podmínek vám poskytne prodejce, u něhož jste si zařízení zakoupili. Při reklamaci podle těchto záručních podmínek je nutno předložit účtenku nebo doklad o nákupu.

Právo změny bez předchozího upozornění vyhrazeno.



## POMEMBNA VARNOSTNA OPOZORILA

Ta sesalnik je namenjen le domači uporabi, skladno s temi navodili. Prosimo, da se pred uporabo sesalnik temeljito seznanite s temi navodili. Uporabljajte le priključke, ki jih priporoča Hoover.

**OPOZORILO:** Električna napetost je lahko izjemno nevarna. Ta naprava je dvojno izolirana, napajanje pa mora biti ozemljeno.

**POMEMBNO:** Žice v glavnem priključnem vodu so obarvane, kot je navedeno spodaj:  
**Modra – nevtralna      Rjava – pod tokom**

**STATIČNA ELEKTRIKA:** Nekateri preprogi lahko ustvarjajo manjšo količino statične elektrike. Kakršni koli statični električni naboj ne ogroža zdravja.

**PO UPORABI:** Izklopite sesalnik in izvlecite vtikač iz električne vtičnice. Pred čiščenjem naprave ali kakršnimi koli vzdrževalnimi deli napravo vedno izklopite in izvlecite vtikač.

**VARNOST OTROK, OSTARELIH ALI SLABOTNIH:** Otrokom ne dovolite, da se igrajo z napravo ali njenimi regulatorji. Če napravo uporabljajo starejši otroci, ostareli ali slabotni, bodite v bližini.

**SERVIS HOOVER:** Za zagotovitev nenehnega varnega in učinkovitega delovanja naprave priporočamo, da servis ali popravila izvrši le pooblaščen Hooverjev serviser.

## NE SMETE:

- Postavljati sesalnika nad seboj, ko sesate stopnice.
- Uporabljati sesalnika na prostem, na kakršni koli mokri površini ali za sesanje tekočin.
- S sesalnikom ne sesajte trdih ali ostrih predmetov, vžigalic, vročega pepela, cigaretnih ogorkov ali drugih podobnih predmetov.
- Pršiti, sesati vnetljivih tekočin, čistil, osvežilcev zraka ali njihovih hlapov, ker lahko zaradi tega pride do požara / eksplozije.
- Zapeljati prek napajalnega kabla med uporabo sesalnika ali izvleči vtikača tako, da bi vlekli za kabel.
- Stati na kablu ali si ga ovijati okoli rok ali nog, ko uporabljate sesalnik.
- Uporabljati naprave za čiščenje ljudi ali živali.
- Še naprej uporabljati sesalnika, če se vam zdi okvarjen. Če je poškodovan napajalni kabel, morate TAKOJ prenehati uporabljati sesalnik. Da bi se izognili nevarnosti, mora napajalni kabel zamenjati pooblaščen Hooverjev serviser.

\*Le pri določenih modelih

\*\*Nastavki se lahko razlikujejo glede na model

## SEZNANJANJE S SESALNIKOM

- Osrednji del sesalnika
- Gumb za vklop/izklop
- Gumb za navijanje kabla
- Nastavljiva sesalna moč\*
- Indikator napolnjenosti vrečke
- Zaskočni zapah za sprostitvev pokrova predala za vrečko
- Vrata za vrečko
- Filter pred motorjem
- Izhodni filter
- Pokrov izpušnega filtra
- Vrata za dodatne priključke
- Ročaj cevi
- Krmilnik moči sesanja\*
- Cev
- Teleskopska cev\*
- Regulator teleskopske cevi\*
- Šoba za preproge in tla\*\*
- Gumb za izbiro vrste tal
- Nastavek za sesanje rež,
- Nastavek za pohištvo,
- Krtača za prah
- Mini Turbo krtača za dlake domačih živali\*
- Mini Turbo krtača za alergene delce\*
- Velika Turbo krtača\*
- Nastavek za čiščenje trdnih talnih površin\*

## SESTAVLJANJE SESALNIKA

Iz embalaže odstranite vse sestavne dele.

1. Gumijasto cev priključite na sesalnik in poskrbite, da se zaskoči na svoje mesto. Za sprostitvev cevi: pritisnite zapaha na cevi in potegnite. [2]
2. Ročaj namestite na zgornji konec cevi. [3]
3. Na spodnji konec cevi pritrdite nastavek za čiščenje preprog in tal\*\*. [4]







## UPORABA SESALNIKA

1. Izvlecite napajalni kabel in ga vključite v električno vtičnico. Kabla ne vlecite naprej od rdeče oznake. **[5]**
2. Teleskopsko cev\* prilagodite na željeno višino, tako, da držite ročaj sesalnika najbolj udobno in to tako, da premikate prilagojevalnike\* gor ali dol. **[6]**
3. Šoba za preproge in tla\*\*: Pritisnite stopalko nastavka **[7]** in izberite najboljši način za čiščenje vaših tal.  
Trde talne površine – krtače so spuščene, da ščitijo tla.  
Preproga – krtače so dvignjene zaradi globljega sesanja.
4. Sesalnik vklopite s pritiskom gumba za vklop/izklop na osrednjem delu sesalnika. **[8]**
5. Pomaknite upravljalnik za spreminjanje moči\*, da povečate ali zmanjšate sesalno moč. **[9]**
6. Nastavite krmilnik moči\* sesanja v zeleni položaj. **[10]**
7. Ob koncu uporabe izklopite s pritiskom gumba za vklop/izklop. Izključite iz vtičnice in pritisnite gumb za navijanje kabla, da napajalni kabel navijete nazaj v sesalnik. **[11]**
8. Parkiranje in shranjevanje - Podaljševalno cev, ki jo uporabljate lahko začasno postavite v položaj za parkiranje, **[12]**, cev, ki je ne uporabljate pa v položaj za shranjevanje. **[13]**

## VZDRŽEVANJE SESALNIKA

### Zamenjava vrečke za prah

Če sveti indikator napolnjenosti, prosimo preverite in po potrebi zamenjajte vrečko za prah.

1. Dvignite zapah za sprostitev vrat za vrečko **[14]** da odprete vrata za vrečko, potegnite za jezik, da zaprete vrečko in preprečite, da bi iz nje uhajal prah, ter jo odstranite. **[15]**. Polno vrečko s prahom zavržite previdno stran.
2. Prepognite novo vrečo kot je prikazano, jo pritrdite na nastavek in vstavite v držalo vreče **[16]**.
3. Zaprite vrata vreče.

**Ne pozabite:** Indikator napolnjenosti vrečke bo rdeč tudi, če je prišlo do zamašitve. V tem primeru si oglejte 'Odpravljanje zamašitve'.

\*Le pri določenih modelih

\*\*Nastavki se lahko razlikujejo glede na model

### Čiščenje filtra

Da bi ohranili optimalno delovanje sesalnika, vas prosimo, da filter pred motorjem ter filter izpuha operete po petih zamenjanih vrečkah.

#### Čiščenje pralnega filtra pred motorjem:

1. Dvignite zapah za sprostitev vrat za vrečko **[14]** da odprete vrata za vrečko in jo odstranite. **[15]**
2. Za odstranjevanje filtra pred motorjem izvlecite ohišje filtra iz sesalnika. **[17]**
3. Ločite filter od objemke. **[18]**
4. Operite ga v topli vodi **[19]** in pustite, da se popolnoma posuši, preden ga ponovno namestite v sesalnik.

#### Čiščenje izpušnega filtra:

1. Izhodni filter odstranite, tako da odprite pokrov izhodnega filtra **[20]** in filter odstranite. **[21]**
2. Filter operite v topli vodi **[19]** in pustite, da se popolnoma posuši, preden ga ponovno namestite v sesalnik.

**Ne pozabite:** Ne uporabljajte vroče vode ali čistil. Če bi se filtri slučajno poškodovali, jih zamenjajte z originalnimi filtri za sesalnik Hoover. Sesalnika ne uporabljajte brez vrečke za prah ali nameščenega filtra.

#### Čiščenje trajne vrečke za prah iz blaga\*:

Za vzdrževanje optimalnega delovanja sesalnika priporočamo, po 5 praznjenjih trajno vrečko za prah operete ročno v mlačni vodi. Pred zamenjavo odlijte odvečno vodo in pustite, da se popolnoma posuši.

#### Odpravljanje zamašitve

Če je indikator napolnjenosti vrečke rdeč:

1. Preverite, ali je vrečka za prah polna. Če je, si oglejte 'Zamenjava vrečke za prah'.
2. Če ni polna, potem;
  - A. Je treba očistiti filtre? Če je, potem si oglejte 'Čiščenje filtrov'.
  - B. Preverite, ali je prisotna še kakšna druga zamašitev sistema - S tankim predmetom ali palico odstranite oviro iz teleskopske ali gibljive cevi.

**OPOZORILO\*** : Indikator napolnjenosti vrečke bo naprej svetil, če sesalnik uporabljate, ko je vrečka polna, če je prišlo do zamašitve ali če so filtri umazani. Če sesalnik uporabljate dlje kot deset minut, medtem ko sveti indikator napolnjenosti vrečke, elektronsko izklopno stikalo izklopi sesalnik in prepreči pregorevanje. Če pride do tega, sesalnik izklopite, izključite iz napajanja in odpravite težavo (glejte 'Odpravljanje zamašitve'). Ko sesalnik ponovno vklopite, se izklop samodejno ponastavi.



SI

## DODATNI PRIKLJUČKI IN NASTAVKI

Nastavek za sesanje rež, nastavek za pohištvo in krtača za prah so shranjeni na plošči pod vrati za dodatne priključke. [22]

Vse dodatne priključke je mogoče namestiti na konec ročaja ali na konec teleskopske\* cevi.

**Nastavek za sesanje rež**, – za sesanje kotov in težko dostopnih predelov. [23]

**Nastavek za pohištvo**, – Za mehkejšo opremo in materiale. [24]

**Krtača za prah** – Za knjižne police, okvirje, tipkovnice itd. [25]

**Turbo šoba za dlake domačih živali\*** - Mini Turbo nastavek uporabljajte za sesanje stopnic ali globinsko sesanje tekstilnih površin in površin, ki jih je težko čistiti. Delno primerno za odstranjevanje dlak domačih živali. [1V]

**Mini Turbo krtača za alergene delce\*** – Mini Turbo nastavek uporabljajte za sesanje stopnic ali globinsko sesanje tekstilnih površin in površin, ki jih je težko čistiti. Delno primerno za odstranjevanje alergenih delcev. [1W]

**Velika Turbo krtača\*** - Za globinsko sesanje po preprogah uporabite veliko Turbo krtačo. [1X]

**Nastavek za čiščenje trdnih talnih površin\*** - Za parketna tla in druga občutljiva tla. [1Y]

**POMEMBNO:** Velike Turbo krtače ne uporabljajte na preprogah z dolgimi resicami, na živalski koži in preprogah, ki so globlje od 15 mm. Nastavek ne sme mirovati, ko se krtača vrti.

## KONTROLNI SEZNAM ZA UPORABNIKA

Če imate težave z izdelkom, preglejte ta preprost kontrolni seznam za uporabnika, preden pokličete pooblaščen Hooverjev servis.

- Je sesalnik vključen v delujoče električno omrežje? Prosimo vas, da preverite z drugo električno napravo.
- Je vrečka za prah preveč napolnjena? Oglejte si 'Vzdrževanje sesalnika'.
- Je zamašen filter? Oglejte si 'Vzdrževanje sesalnika'.
- Je blokirana cev ali priključek? Oglejte si 'Odpravljanje zamašitve'.
- Se je sesalnik pregrel? V tem primeru, pride do samodejne ponastavitve izklopa po približno 45 minutah.

\*Le pri določenih modelih

\*\*Nastavki se lahko razlikujejo glede na model

## POMEMBNE INFORMACIJE

### Nadomestni deli in potrošni material Hoover

Vedno uporabljajte originalne nadomestne dele Hoover. Dobite jih pri krajevnem prodajalcu Hoover-jevih izdelkov. Pri naročanju delov vedno navedite številko modela.

#### Potrošni material:

- |                         |                 |
|-------------------------|-----------------|
| • Papirnata vrečka:     | H30S - 09178278 |
| • Vrečka Hepa:          | H60 - 35600392  |
| • Filter pred motorjem: | S114 - 35601288 |
| • Izhodni Hepa filter:  | T108 - 35601289 |

#### Nadomestni deli:

- |  |                  |
|--|------------------|
| • Nastavek - krtača za sesanje preprog in tal: | G85 - 35600545   |
| • Nastavek za čiščenje parketa:                | G89PC - 35600659 |
| • Miniturbo krtača:                            | J51 - 35601163   |
| • Gibljiva cev:                                | D136 - 35601290  |

#### Kakovost

Hooverjeve tovarne so bile predmet neodvisnega ocenjevanja kakovosti. Naši izdelki so narejeni s pomočjo sistema kakovosti, ki izpolnjuje zahteve standarda ISO 9001.

#### Okolje:

Ta naprava je označena v skladu z evropsko direktivo 2002/96/ES o odpadni električni in elektronski opremi (WEEE). S pravilnim odstranjevanjem izdelka boste pripomogli k preprečevanju morebitnih negativnih vplivov na okolje in človeško zdravje, do česar bi utegnili priti ob neprimerni odstranitvi tega izdelka.

Simbol na izdelku pomeni, da izdelka ne smete odstraniti kot gospodinjstvi odpadki. Oddati ga morate na zbirnem mestu za recikliranje električne in elektronske opreme. Odstranitev morate izvesti v skladu s krajevnimi okoljskimi predpisi glede odstranjevanja odpadkov. Za podrobnejše informacije o ravnanju z izdelkom, obnovi in recikliranju izdelka se obrnite na krajevni urad, komunalno podjetje za odvoz gospodinjstvi odpadkov ali trgovino, kjer ste izdelek kupili.



#### Vaša garancija

Garancijski pogoji za to napravo so taki, kot jih določi zastopnik v državi, kjer je naprava prodana. Podrobnosti glede garancijskih pogojev lahko dobite od prodajalca, pri katerem ste napravo kupili. Če želite uveljavljati kakršno koli garancijo, potrebujete potrdilo o nakupu ali račun.

Garancija se lahko spreminja brez predhodnega obvestila.





## ÖNEMLİ GÜVENLİK TEDBİRLERİ

Bu süpürge kullanım kılavuzunda da belirtildiği gibi yalnızca evsel temizlik için kullanılmalıdır. Lütfen ürünü kullanmadan önce bu kılavuzun tam olarak anlaşıldığından emin olun. Yalnızca Hoover tarafından sağlanan bu kılavuzu kullanın.

**UYARI:** Elektrik çok tehlikeli olabilir. Bu cihaz iki kat yalıtılmıştır ve topraklanmamalıdır. Bu fiş 13 amperlik bir sigorta ile donatılmıştır. (Yalnızca İngiltere için)

**ÖNEMLİ:** Ana güç kaynağındaki kablolar aşağıdaki kodlar için renklendirilmişlerdir.

**Mavi - Nötr Kahverengi - Akım**

**STATİK ELEKTRİK:** Bazı halılar düşük miktarda statik elektrik yüklenmesine sebep olabilir. Statik elektrik deşarjı sağlığa zararlı değildir.

**KULLANIMDAN SONRA:** Süpürgeyi kapalı konuma getirin ve fişi prizden çekin. Cihazı temizlemeden ya da herhangi bir bakım işleminden önce cihazı daima kapalı konuma getirin ve fişi prizden çekin.

**YAŞLI ,ÇOCUK VE ENGELLİLER İÇİN EMNİYET BİLGİLERİ:** Çocukların cihazla ya da kumandaları ile oynamasına izin vermeyin. Cihazın gençler, yaşlı ve engelli kişiler tarafından kullanımını mutlaka kontrol edin.

**HOOVER SERVİSİ:** Cihazın uzun süre güvenli ve verimli kullanımını sağlamak için, servis ve bakımlarının yetkili Hoover servisinde yapılmasını tavsiye ederiz.

## ŞUNLARI YAPMAMANIZ ÖNEMLİDİR:

- Süpürgeyi merdivenleri temizlerken kendinizden daha yukarıya yerleştirmek.
- Cihazınızı dışarıda herhangi bir ıslak zeminde kullanmak ya da suyu emmek amacıyla kullanmak.
- Sert ve keskin maddeleri, kibritleri, sıcak külleri, izmarit ya da benzeri çöpleri toplamak için kullanmak.
- Yangın/patlama tehlikesine neden olabileceği için yanıcı sıvıları, temizlik sıvılarını, aerosollerini veya buharlarını püskürtmeyin veya süpürmeyin.
- Cihazı kullanırken kabloların üzerinden geçilmesi ya da fişin prizden kablonun uzaktan çekilerek çıkartılması.
- Güç kablosunun üzerine basılması ya da kablonun cihaz kullanımında iken kolların ya da bacakların etrafına dolanması.
- Cihazın insan ya da evcil hayvan temizliği için kullanılması.
- Arızalı olduğu düşünülen cihazın kullanılması. Güç kablosunun zedelendiğini fark eder etmez temizleyiciyi kullanmayı DERHAL durdurun. Herhangi bir yaralanmaya engel olmak için güç kablosunun mutlaka yetkili bir Hoover servisi tarafından değiştirilmesi gereklidir.

\*Sadece bazı modeller için

\*\*Başlıklar modele göre değişiklik gösterebilir

## SÜPÜRGENİZİ YAKINDAN TANIYIN

- A. Süpürgenizi Ana Gövde
- B. On/off Düğmesi
- C. Kablo Geri Sarma Düğmesi
- D. Değişken Güç Kumandası\*
- E. Torba Kontrol Göstergesi
- F. Torba Kapağı Açma Mandalı
- G. Torba Kapağı
- H. Ön-motor filtresi
- I. Çıkış filtresi
- J. Çıkış Filtresi Kapağı
- K. Aksesuar bölmesi
- L. Hortum Sapı
- M. Emiş Kontrolü\*
- N. Hortum
- O. Teleskobik Boru\*
- P. Teleskopik Boru Ayarlayıcısı\*
- Q. Halı ve Zemin Başlığı\*\*
- R. Zemin türü seçici
- S. Destek Parçası
- T. Mobilya Başlığı
- U. Toz Alma Fırçası
- V. Hayvan Tüyü Giderici Turbo Başlık\*
- W. Alerjen Giderici Mini Turbo Başlık\*
- X. Büyük Turbo Başlığı\*
- Y. Sert Zemin Bakımı Başlığı\*

## SÜPÜRGENİZİ KURULMASI

Tüm parçaları ambalajından çıkartın.

1. Hortumu süpürgenin ana gövdesine takın, yerine oturduğundan ve kilitlendiğinden emin olun. Hortumu çözmek için: hortumun iki ağzına da basın ve çekin. [2]
2. Sapı borunun üst ucuna bağlayın. [3]
3. Borunun alt ucunu halı ve zemin başlığına bağlayın\*\*. [4]





## SÜPÜRGENİZİ KULLANIRKEN

1. Güç Kablosunu uzatın ve güç kaynağına takın. Kabloyu kırmızı işaretli bölgeden öteye çekmeyin. [5]
2. Konforlu temizlik için Teleskopik Boruyu\*, Teleskopik Boru Ayarlayıcılarını\* yukarı aşağı kaydırarak ya da sapı yükseltip alçaltarak istenilen yüksekliğe ayarlayın. [6]
3. Halı ve Zemin Başlığı\*\*: Başlığın üzerindeki pedala basarak [7] zemin türü için ideal temizleme modunu seçin.  
Sert Zemin – Fırçalar zemini korumak için geri çekilir.  
Halı – Fırçalar derinlemesi temizlik için öne gelir.
4. Süpürgeyi ana gövdedeki Açma/Kapama düğmesine basarak açın. [8]
5. Emişi arttırmak ya da azaltmak için Değişken Güç Kumandasını\* kaydırın. [9]
6. Emiş gücünü, emiş kontrol düğmesi ile istenen düzeye ayarlayın. [10]
7. Açık/Kapalı düğmesine basarak kullanım sonunda kapatın. Fişi çekin ve kabloyu süpürgeye içine sarmak için Kordon Sarma Düğmesine basın. [11]
8. Yerleştirme ve Saklama - Boru kullanım sırasında geçici saklama için [12] veya kullanılmadığında saklama konumunda bırakılabilir. [13]

## SÜPÜRGENİZİN BAKIMI

### Toz Torbasının Değiştirilmesi

Torba Kontrol Göstergesi yanıyor kontrol edin ve gerekliyse toz torbasını değiştirin.

1. Torba bölmesi ayırma mandalını kaldırın [14], torba bölmesini açmak için dili çekip toz çıkmasını engelleyerek torbayı kapatın ve torbayı çıkarın. [15]. Dolu toz torbası doğru ve dikkatli bir şekilde atılmalıdır.
2. Yeni torbayı, torba üzerinde gösterildiği şekilde katlayın ve kelepçeyi torba tutucuya takarak yerleştirin [16];
3. Torba bölmesini kapatın.

**Unutmayın:** Bir tıkanıklık meydana geldiğinde torba kontrol göstergesi kırmızı renkte yanabilir. Böyle bir durumda 'Sistemdeki Bir Tıkanıklığın Giderilmesi' bölümüne bakın.

\*Sadece bazı modeller için

\*\*Başlıklar modele göre değişiklik gösterebilir

### Filtreyi Temizleme

Süpürgeye en iyi performansı elde etmek için ön motor filtresini ve çıkış filtresini lütfen her 5 torba değişiminden sonra yıkayın.

#### Ön motor filtresinin temizlenmesi:

1. Torba bölmesini açmak için Torba Bölmesi Ayırma mandalını kaldırın [14] ve torbayı çıkarın. [15]
2. Ön motor filtresini çıkarmak için, ön motor filtresi çerçevesini süpürgeye kaydırın. [17]
3. Filtreyi tutucudan çıkarın. [18]
4. Ilık suyla elde yıkayın [19] ve temizleyiciye yeniden yerleştirmeden önce iyice kurumasına izin verin.

#### Çıkış filtresinin temizlenmesi:

1. Çıkış filtresini çıkarmak için çıkış filtresi kapağını ayırın [20] ve çıkış filtresi paketini çıkarın. [21]
2. Filtreyi ılık suyla elde yıkayın [19] ve temizleyiciye yeniden yerleştirmeden önce iyice kurumasına izin verin.

**Unutmayın:** Sıcak su veya deterjan kullanmayın. Filtrelerin hasar görmesi durumunda, Orijinal Hoover yedek parçası kullanın. Ürünü, toz torbası veya filtre takılmadan kullanmaya çalışmayın.

#### Daimi kumaşlı toz torbasının\* temizlenmesi :

En iyi performansı korumak için, kalıcı bez toz torbasını her 5 torba değişiminden sonra ılık suyla elde yıkamanızı öneririz. Fazla suyu sıkın ve tekrar takmadan önce tamamen kurumaya bırakın.

#### Sistemdeki Tıkanıklığın Giderilmesi

Torba Kontrol Göstergesi kırmızı yanıyor:

1. Toz haznesinin doluluğunu kontrol edin. Bu durumda 'Toz Torbasının Değiştirilmesi' bölümüne başvurun.
2. Dolu değilse;
  - A. Filtrelerin temizlenmeye mi ihtiyacı var? Bu durumda 'Filtrelerin Temizlenmesi' bölümüne başvurun.
  - B. Sistemde başka herhangi bir tıkanıklık olup olmadığını kontrol edin. - Teleskopik Borudaki veya esnek hortumdaki herhangi bir tıkanıklığı gidermek için bir rod veya karşı uç kullanın.

**Uyarı:**\* : 34. Bir tıkanma varsa veya filtreler kirliyse, süpürge kullanılırken torba dolduğunda torba kontrol göstergesi yanık kalacaktır. Torba kontrol göstergesi yanık vaziyette on dakikadan fazla kullanılırsa, süpürge aşırı ısınmayı engellemek üzere elektronik bir kesintiyle kapanır. Böyle bir durum olduğunda süpürgeyi kapatın, fişini çekin ve hatayı düzeltin ('Bir tıkanıklığın giderilmesi' bölümüne bakın). Süpürgeyi tekrar açtığınızda kesinti otomatik olarak sıfırlanacaktır.

## AKSESUARLAR VE BAŞLIKLAR

Çatlak aracı, Mobilya başlığı ve Toz Alma fırçası aksesuarlar bölmesinin altında bulunan panelde muhafaza edilir. [22]

Tüm aksesuarlar, tutma sapı ucuna veya Teleskopik Borunun\* ucuna yerleştirilebilir.

**Destek Parçası** – Köşeler ve ulaşılması zor alanlar içindir. [23]

**Mobilya Başlığı** – Yumuşak mobilyalar ve kumaşlar için. [24]

**Toz Alma Fırçası** – Kitap rafları, çerçeveler, klavyeler vb. için. [25]

**Hayvan Tüyü Giderici Turbo Başlık\*** - Merdivenler, temizlenmesi zor alanlar ve dokuma kumaş yüzeylerde derinlemesine temizlik için mini turbo başlığı kullanılabilir. Özellikle hayvan tüylerinin giderilmesi için uygundur. [1V]

**Alerjen Giderici Mini Turbo Başlık\*** - Merdivenler, temizlenmesi zor alanlar ve dokuma kumaş yüzeylerde derinlemesine temizlik için mini turbo başlığı kullanılabilir. Özellikle alerjenlerin temizlenmesi için uygundur. [1W]

**Büyük Turbo Başlığı\*** - Büyük Turbo Başlığı halılarda derinlemesine temizlik için kullanılabilir. [1X]

**Sert Zemin Bakımı Başlığı\*** - Parke ve diğer hassas zeminler için. [1Y]

**ÖNEMLİ:** 42. Büyük Turbo Başlıkları uzun saçaklı kilimler, hayvan tüyleri ve 15mm'den daha uzun tüylü halılarda kullanmayın. Fırça dönerken başlığı sabit tutmayın.

## KULLANICI KONTROL LİSTESİ

Ürün ile bir problem olduğunda, yetkili Hoover servisini aramadan önce bu basit kullanıcı listesini tamamlayın.

- Süpürgeye elektrik geliyor mu? Lütfen başka bir elektrikli cihaz ile kontrol edin.
- Toz torbası aşırı mı dolmuş? Lütfen 'Süpürge Bakımı' bölümüne başvurunuz.
- Filtre tıkalı mı? Lütfen 'Süpürge Bakımı' bölümüne başvurunuz.
- Hortum veya başlık tıkalı mı? Lütfen 'Sistemden tıkanıklık giderilmesi' bölümüne başvurunuz.
- Süpürge fazla mı ısındı? Bu durumda kesintinin otomatik sıfırlama işlemi 45 dakika sürecektir.

\*Sadece bazı modeller için

\*\*Başlıklar modele göre değişiklik gösterebilir

## ÖNEMLİ BILGI

### Hoover yedek parça ve sarf malzemeleri

Parçaları daima original Hoover parçaları ile değiştirin. Bu parçaları Hoover bayiinden veya doğrudan Hoover firmasından tedarik edebilirsiniz. Parça siparişi verirken mutlaka cihazın model numarasını belirtin.

#### Saf Malzemeleri:

- |                        |                 |
|------------------------|-----------------|
| • Kağıt torba:         | H30S - 09178278 |
| • Hepa torba:          | H60 - 35600392  |
| • Ön-motor filtresi:   | S114 - 35601288 |
| • Hepa Çıkış Filtresi: | T108 - 35601289 |

#### Yedek Parçaları:

- |                          |                  |
|--------------------------|------------------|
| • Halı ve Zemin Başlığı: | G85 - 35600545   |
| • Caresse Başlığı:       | G89PC - 35600659 |
| • Mini Turbo Başlık:     | J51 - 35601163   |
| • Esnek Hortum:          | D136 - 35601290  |

#### Kalite

Hoover fabrikaları kalitesinden ötürü bağımsız takdir almıştır. Ürünlerimiz, ISO 9001 gereksinimlerini içeren bir kalite sistemi kullanılarak üretilmektedir.

#### Çevre

Bu cihaz, Atık Elektrikli ve Elektronik Cihazlar (WEEE) konusuna ilişkin 2002/96/EC sayılı Avrupa Yönergesine göre işaretlenmiştir. Bu ürünün doğru şekilde imha edilmesi, hatalı şekilde imha edilmesinin çevreye ve insan sağlığına yönelik potansiyel zararlarına karşı bir koruyucu önlemdir.

Ürün üzerindeki sembol bu ürünün normal ev atıkları kapsamına girmediğini gösterir. İmha edileceği zaman, elektrikli ve elektronik ekipman imhası için belirlenen toplama noktalarına gönderilmelidir. İmha işlemleri yerel yönetimlerin yürürlükte olan mevzuatına göre yapılmalıdır. Ürünün nasıl elden çıkarılacağı konusunda daha detaylı bilgi için bağlı bulunduğunuz muhtarlığa, çöp tolama şirketine veya ürünü satın almış olduğunuz mağazaya müracaat edin.



#### Garanti

Bu cihaz için garanti koşulları, cihazın satıldığı ülkedeki temsilcimiz tarafından tanımlanmaktadır. Bu koşullara ilişkin ayrıntılar cihazın satın alındığı bayiden edinilebilmektedir. Bu Garanti koşulları altında yapılan talepte satış fişi ve makbuzu ibraz edilmiş olmalıdır.

Haber verilmeksizin değişiklikler yapılabilmektedir.



## FONTOS BIZTONSÁGI UTASÍTÁSOK

A porszívó kizárólag háztartási célokra használható. Kérjük, a készülék használata előtt bizonyosodjon meg róla, hogy az összes utasítást megértette-e. Kizárólag a Hoover által javasolt vagy gyártott kiegészítőket használjon.

**FIGYELEM:** Az elektromosság rendkívül veszélyes lehet. A készülék dupla szigeteléssel rendelkezik és nem kell földelni. Ez a csatlakozó egy 13 Amperes biztosítékkal kerül felszerelésre (csak Angliában).

**FONTOS:** A hálózati kábel vezetői színek kódoltak. A színek jelentése a következő: **Kék** – **Semleges** **Barna** – **Feszültség alatt**

**STATIKUS ELEKTROMOSSÁG:** Néhány szőnyeg statikus elektromossággal is feltölthető. A statikus kisülések nem életveszélyesek.

**HASZNÁLAT UTÁN:** Kapcsolja ki a porszívót és húzza ki a konnektorból. Tisztítás vagy karbantartás előtt mindig kapcsolja ki a készüléket és húzza ki a konnektorból.

**A GYEREKEKRE, IDŐS ÉS BETEG EMBEREKRE VONATKOZÓ BIZTONSÁGI UTASÍTÁSOK:** Ne hagyja, hogy a gyermekek játszanak a készülékkel vagy annak gombjaival. Amennyiben a készüléket gyermekek, idős vagy beteg emberek használják, kérjük, folyamatosan felügyelje őket.

**HOOVER SZERVIZ:** A készülék biztonságos és hatékony működésének fenntartása érdekében azt javasoljuk, hogy a szervizelési és karbantartási munkálatokat kizárólag a Hoover szervizmérnökkel végeztesse el.

## FONTOS, HOGY:

- Lépcső tisztítása esetén ne helyezze maga fölé a készüléket.
- A készüléket soha ne használja kültérben, nedves területen vagy folyadék felszívásához.
- Soha ne szívjon fel kemény vagy éles tárgyakat, gyufát, forró hamut, cigarettacsikket vagy hasonló tárgyakat.
- Soha ne fújjon vagy szívjon fel gyúlékony folyadékokat, tisztítószeret, aeroszolatot vagy ezek gőzeit a készülék segítségével, mivel ez tüzet/robbanást okozhat.
- A készülék használatakor soha ne lépjen rá a tápkábelre és soha ne húzza ki a dugót a tápkábelnél fogva.
- A készülék használata során soha ne tekerje fel a kábelt a kezére vagy a lábaira.
- Soha ne használja a készüléket emberek vagy állatok tisztításához.
- Soha ne használja a készüléket, ha úgy tűnik, hogy meghibásodott. A tápkábel meghibásodása esetén AZONNAL kapcsolja le a készüléket. A veszélyek elkerülése érdekében a tápkábelt egy Hoover szervizmérnökkel cseréltesse ki.

\*Csak bizonyos modellek esetén

\*\*A szívócső a modellek megfelelően változik

## A PORSZÍVÓ BEMUTATÁSA

- A. A porszívó teste
- B. Ki/Be gomb
- C. Kábelcsévélő gomb
- D. Változtatható teljesítményszabályozó\*
- E. Zsák ellenőrző kijelzője
- F. Zsák ajtónyílásának kioldó retesze
- G. Zsák ajtónyílás
- H. Elő-motor szűrő
- I. Kipufogó szűrő
- J. Kipufogó szűrő burkolatar
- K. Kiegészítők ajtajar
- L. Tömlő fogantyú
- M. Szívásszabályzó\*
- N. Tömlő
- O. Teleszkópos cső\*
- P. Teleszkópos csőbeállító\*
- Q. Szőnyeg- és padlótisztító fej\*\*
- R. Padlótípus kiválasztó pedál
- S. Réstisztító eszköz
- T. Bútortisztító
- U. Porkefe
- V. Állati szőr eltávolító, mini, turbó fej\*
- W. Allergén eltávolító, mini, turbó fej\*
- X. Grand Turbo fej\*
- Y. Padlóápoló fej\*

## A PORSZÍVÓ ÖSSZESZERELÉSE

Minden tartozékot távolítson el a csomagolásból.

1. Csatlakoztassa a tömlőt a készülékhez, és biztosítsa, hogy a cső a helyére kattanjon. A cső kilazításához: egyszerűen nyomja meg a két reteszt a cső végén, és húzza ki azt. [2]
2. Csatlakoztassa a fogó-részt a felső cső végéhez. [3]
3. Csatlakoztassa a cső alsó végét a szőnyeg- vagy padlótisztító fejhez\*\*. [4]





## A PORSZÍVÓ HASZNÁLATA

- Húzza ki a tápkábelt, majd csatlakoztassa a konnektorhoz. A tápkábelt soha ne húzza túl a piros jelölésen. [5]
- A lehető legkényelmesebb tisztítási pozíció elérése érdekében a teleszkópbeállító felfelé vagy lefelé történő mozgásával a teleszkópos csövet\* a kívánt magasságra állíthatja be. [6]
- Szőnyeg- és padlótisztító fej\*\* : Nyomja meg a padló kiválasztó pedált a csövön, [7] hogy kiválaszthassa az ideális padló tisztítási módot.  
Padló – A padló védelme érdekében a kefék leereszkenek.  
Szőnyeg – A mélyebb tisztítás érdekében a kefék felemelkednek.
- A készüléken található Ki/Be gomb segítségével kapcsolja be a porszívót. [8]
- Csúsztassa a változtatható áram vezérlőt\* a szívás erősségének növeléséhez, vagy csökkentéséhez. [9]
- Állítsa be a szívás szabályozót\* a kívánt szintre . [10]
- A porszívózás után a készüléken található Be/Ki gomb segítségével kapcsolhatja ki a készüléket. Húzza ki a tápkábelt a konnektorból, majd a kábelcsévélő gomb segítségével húzza vissza a kábelt a készülékbe. [11]
- Elhelyezés és tárolás - A cső tárolható ideiglenes helyen [12] a használat során, vagy tárolási pozícióba, amennyiben nem használjuk. [13]

## A PORSZÍVÓ KARBANTARTÁSA

### Porzsák kicserélése

Ha a zsák kijelzője világít, kérem ellenőrizze a porzsákat, és amennyiben szükséges, cserélje ki azt.

- Emelje fel a zsák ajtajának reteszelését [14] nyissa ki a zsák ajtaját, zárja le a zsákot, elkerülve ezzel a por kiszökését, a nyelv lenyomásával, valamint a zsák eltávolításával. [15]. A teljes porzsákat megfelelően, és óvatosan kell elhelyezni.
- Hajtsa be a zsákot, úgy ahogy az a zsákon feltüntetésre került, és illessze be annak gallér része által a zsák tartályába [16].
- Csukja be a zsák ajtaját.

**Ne feledje:** A zsák kijelzőbe pirossá válhat, amennyiben valamilyen eltömődés lép fel. Ilyen esetben hivatkozást talál 'A rendszer dugulásának eltávolításra' részben.

\*Csak bizonyos modellek esetén

\*\*A szívócső a modellek megfelelően változik

### A szűrő tisztítása

A tisztítógép optimális teljesítményének fenntartása érdekében, kérem mossa le az elő-motor-, valamint a kipufogó szűrőit, minden 5-ik csere után.

#### Az elő motor szűrő tisztítása:

- Emelje fel a zsák ajtajának kioldó reteszét [14] nyissa ki a zsák ajtaját, és távolítsa el a zsákot. [15]
- Az elő-motor szűrő eltávolításához tolja le az elő-motor szűrő keretét, a tisztítógépről. [17]
- Távolítsa el a szűrőt, a tartóról. [18]
- Mossa meg azt kézmeleg vízben, [19] és hagyja megszáradni keresztül át, mielőtt visszahelyezné azt a tisztítógépbe.

#### A kipufogó szűrő tisztítása:

- A kipufogó szűrő tisztításához oldja ki a kipufogó szűrő takaró részét [20] valamint távolítsa el a kipufogó szűrő csomagot. [21]
- Mossa meg azt kézmeleg vízben, [19] és hagyja megszáradni keresztül át, mielőtt visszahelyezné azt a tisztítógépbe.

**Ne feledje:** Ne használjon forró vizet vagy mosószereket. Abban a rendkívül ritkán előforduló esetben, ha a szűrő megsérülne, cserélje ki a szűrőt egy Eredeti Hoover szűrővel. Soha ne kísérelje meg a készüléket porszűrő, vagy beszerelt szűrő nélkül használni.

#### Az állandó ruha zsák tisztítása\* :

Az optimális teljesítmény fenntartásához ajánljuk, hogy mossa át az állandó ruha anyagú porzsákat kéz-meleg vízben, minden 5-ik tele zsák után. Öntse ki a feleslegesvizet, majd az ismételt használat előtt, hagyja, hogy teljesen megszáradjon.

#### Dugulás eltávolítása a rendszerből

Ha a zsák ellenőrző jelzője piros:

- Ellenőrizze, hogy a tartály megtelt-e. Amennyiben igen, olvassa el "A portartály cseréje" című fejezetet.
- Ha nincs tele, akkor:
  - A szűrők tisztítására van szükség: Olvassa el "A szűrő tisztítása" című fejezetet.
  - Ellenőrizze, hogy nincs-e másfajta dugulás a rendszerben. - Egy rúd vagy pálca segítségével távolítsa el a teleszkópos csövekben vagy a tömlőben lévő dugulásokat.

**Figyelmeztetés\* :** A zsák kijelzője továbbra is világítani fog, ha a tisztítógép használatra kerül, akkor is ha a zsák tele van, vagy ha dugulás van, vagy ha a szűrők koszosak. Amennyiben több mint tíz percig használja a gépet, a zsák kijelzője világítani fog, egy elektronikus leválasztó (termosztát) lekapcsolja a tisztítógépet, hogy megelőzze ezzel a túlmelegedést. Amennyiben több mint tíz percig használja a gépet, a zsák kijelzője világítani fog, egy elektronikus leválasztó (termosztát) lekapcsolja a tisztítógépet, hogy megelőzze ezzel a túlmelegedést.. Ilyen esetekben húzza ki a készüléket a konnektorból és oldja meg a problémát (lásd 'Dugulás eltávolítása').

## KIEGÉSZÍTŐK, ÉS FEJEK

A réstisztító eszköz, a bútor tisztító, és a porkefe a gépen kerül tárolásra, a kiegészítők ajtaja alatt. [22]

A kiegészítők a tömlőmarkolatához és a teleszkópos\* cső végéhez is felcsatolhatók.

**Réstisztító eszköz** – Sarkok és nehezen elérhető területek tisztításához. [23]

**Bútor tisztító** – Puha bútorokhoz, és szövetekhez. [24]

**Porkefe** – Könyvespolcokhoz, keretekhez, billentyűzetekhez, stb. [25]

**Állati szőr eltávolító, turbó fej\*** - A mini, turbó tisztítófejet lépcsőkhöz, vagy textíli felületek mélytisztításához vagy egyéb kemény területek tisztításához használja. Különösen alkalmas háziállatok szőrének eltávolításához. [1V]

**Allergén eltávolító, mini, turbó fej\*** - A mini, turbó tisztítófejet lépcsőkhöz, vagy textíli felületek mélytisztításához vagy egyéb kemény területek tisztításához használja. Különösen alkalmas allergének eltávolításához. [1W]

**Grand Turbo fej\*** - Használja a Grand Turbo fejet, a szőnyegek mélytisztításához. [1X]

**Padlóápoló fej\*** - Parketta és egyéb kényes padlók tisztításához. [1Y]

**FONTOS:** A Grand Turbo tisztítófejet ne használja hosszú rojtokat tartalmazó ruhákon, bundákon vagy 15mm-nél vastagabb padlószőnyegen. A kefe forgása során soha ne hagyja egyhelyben a tisztítófejet.

## FELHASZNÁLÓI ELLENŐRZŐLISTA

Amennyiben problémát észlel a termék működése során, a Hoover szerviz felhívása előtt ellenőrizze a következőket.

- A porszívó konnektora megfelelően működik-e? Kérjük, egy másik elektromos berendezés segítségével próbálja ki.
- A Portartály megtelt? Kérjük, tekintse meg "A porszívó karbantartása" című fejezetet.
- A szűrő eltömődött? Kérjük, tekintse meg "A porszívó karbantartása" című fejezetet.
- A tömlő vagy a tisztítófej eltömődött? Ilyen esetben hivatkozást talál 'A rendszer dugulásának eltávolításra' részben.
- A porszívó túlmelegedett? A túlmelegedésvédő berendezés elektronikus leválasztójának automatikus alap állapotra való állításához 45 percre van szükség

\*Csak bizonyos modellek esetén

\*\*A szívócső a modellek megfelelően változik

## FONTOS INFORMÁCIÓK

### Hoover alkatrészek és fogyóeszközök

Az alkatrészek minden esetben eredeti Hoover pótalkatrészekkel cserélje ki. Ezeket a helyi Hoover kereskedőtől vagy közvetlenül a Hoover-től vásárolhatja meg. Az alkatrészek rendelésekor mindig adja meg a készülék modellszámát.

#### Fogyóeszközök:

- |                        |                 |
|------------------------|-----------------|
| • Papír zsák:          | H30S - 09178278 |
| • Hepa zsák:           | H60 - 35600392  |
| • Elő-motor szűrő:     | S114 - 35601288 |
| • Hepa kipufogó szűrő: | T108 - 35601289 |

#### Pótalkatrészek:

- |                                  |                  |
|----------------------------------|------------------|
| • Szőnyeg- és padlótisztító fej: | G85 - 35600545   |
| • Ápolófej:                      | G89PC - 35600659 |
| • Mini Turbo fej:                | J51 - 35601163   |
| • Flexibilis cső:                | D136 - 35601290  |

### Minőség

A Hoover gyáraiban független minőségbiztosítás történik. A termékeket olyan minőségi rendszerek segítségével gyártjuk, melyek megfelelnek az ISO 9001 által támasztott összes követelménynek.

### Környezetvédelem:

A termék az Elektromos és Elektronikus termékek hulladékaira vonatkozó 2002/96/EC rendeletnek megfelelő jelzéssel van ellátva. Ha az előírásoknak megfelelően dobja el a terméket, akkor hozzájárul a helytelen hulladékkezelésből eredő, a környezetet és az emberi egészséget érő esetleges negatív hatások elkerüléséhez.

A terméken lévő szimbólum azt jelzi, hogy a készülék nem kezelhető háztartási hulladékként. A készüléket egy elektromos és elektronikus berendezések gyűjtésére szakosodott helyen kell leadni. A termék leselejtezését a szemétkézelésre vonatkozó helyi környezetvédelmi jogszabályok szerint kell elvégezni. A termék újrahasznosításával kapcsolatos további információkat a helyi önkormányzatnál, a háztartási szeméttel foglalkozó hulladékkezelő vállalatnál, vagy annál az üzletnél kaphat, ahol a terméket vásárolta.



### Garancia

A garanciális feltételeket a termék értékesítési országában lévő képviselőnk határozza meg. Ezzel kapcsolatos információkat attól a kereskedőtől kérhet, ahol a terméket megvásárolta. A garanciális igények érvényesítéséhez a termék vásárlását igazoló blokk vagy számla bemutatására van szükség.

A változtatás jogát előzetes bejelentés nélkül fenntartjuk.