

Maintenance des hélices

⚠ ATTENTION: NE PAS manipuler les hélices tant que la batterie est connectée. Risque de blessures corporelles.

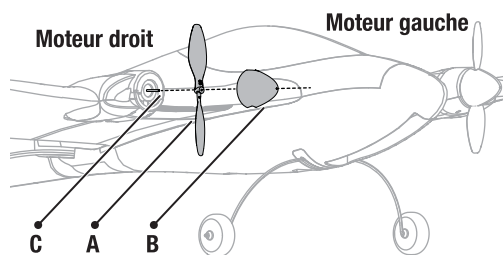

1. Retirez le cône (A) en le dégageant délicatement de l'hélice (B). Si possible retirez les résidus de colle du cône et de l'hélice.
2. Retirez l'hélice de l'axe du moteur, remarquez les indications «L» (gauche) et «R» (droite). Utilisez une pince à becs fins ou hémostatique pour maintenir l'axe (C) en place, puis tirez délicatement sur l'hélice pour la retirer de l'axe.
3. Installez une hélice neuve, les numéros doivent être orientés vers l'avant.
 - 4.75 x 2.5 R (Droite)
 - 4.75 x 2.5 L (Gauche)
4. Réinstallez le cône en utilisant de la colle CA compatible polystyrène.

La liste des pièces détachées se situe à la fin de ce manuel. Visitez le site web www.hobbyzonerc.com pour obtenir des informations complémentaires concernant la maintenance de votre avion.

Affectation

Si votre avion ne répond pas aux ordres de l'émetteur quand la batterie de l'avion est connectée et complètement chargée et que l'émetteur est sous tension, veuillez effectuer l'affectation de l'avion et de l'émetteur.

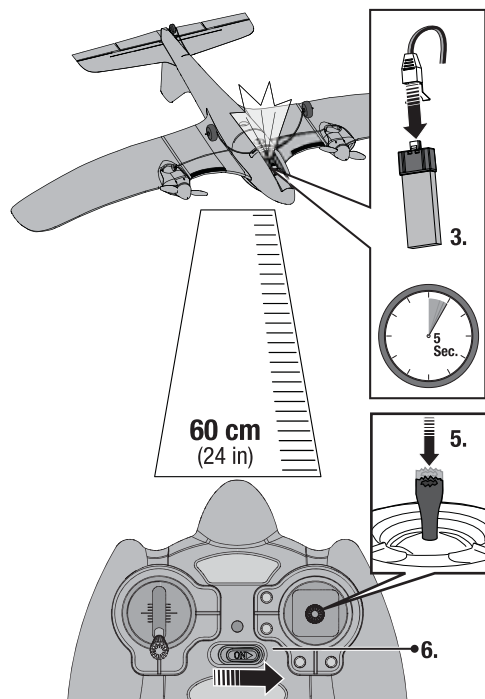

1. Déconnectez la batterie de l'avion.
2. Mettez l'émetteur hors tension.
3. Connectez la batterie à l'avion. La DEL du récepteur va se mettre à clignoter (généralement au bout de 5 secondes).
4. Eloignez l'émetteur de l'avion d'une distance minimale de 60cm. Maintenez-vous également à l'écart de grands objets métalliques, de réseaux sans fil et d'autres émetteurs. Contrôlez que les manches de l'émetteur sont au neutre, que le manche des gaz est en position basse et prenez soin de laisser l'avion immobile.
5. Appuyez sur le levier de droite jusqu'à entendre un clic, mettez l'émetteur sous tension.
6. L'émetteur va émettre 2 bips et sa DEL va se mettre à clignoter. Relâchez le manche après 2 secondes.
7. Au bout de 5 à 10 secondes, la DEL du récepteur va se mettre à clignoter lentement et l'émetteur cessera d'émettre des bips indiquant que le récepteur est affecté à l'émetteur.

Garantie et réparations

Durée de la garantie

Garantie exclusive - Horizon Hobby, Inc. (Horizon) garantit que le Produit acheté (le « Produit ») sera exempt de défauts matériels et de fabrication à sa date d'achat par l'Acheteur. La durée de garantie correspond aux dispositions légales du pays dans lequel le produit a été acquis. La durée de garantie est de 6 mois et la durée d'obligation de garantie de 18 mois à l'expiration de la période de garantie.

Limitations de la garantie

(a) La garantie est donnée à l'acheteur initial (« Acheteur ») et n'est pas transférable. Le recours de l'acheteur consiste en la réparation ou en l'échange dans le cadre de cette garantie. La garantie s'applique uniquement aux produits achetés chez un revendeur Horizon agréé. Les ventes faites à des tiers ne sont pas couvertes par cette garantie. Les revendications en garantie seront acceptées sur fourniture d'une preuve d'achat valide uniquement. Horizon se réserve le droit de modifier les dispositions de la présente garantie sans avis préalable et révoque alors les dispositions de garantie existantes.

(b) Horizon n'endosse aucune garantie quant à la vendabilité du produit ou aux capacités et à la forme physique de l'utilisateur pour une utilisation donnée du produit. Il est de la seule responsabilité de l'acheteur de vérifier si le produit correspond à ses capacités et à l'utilisation prévue.

(c) Recours de l'acheteur – Il est de la seule discrétion d'Horizon de déterminer si un produit présentant un cas de garantie sera réparé ou échangé. Ce sont là les recours exclusifs de l'acheteur lorsqu'un défaut est constaté.

Horizon se réserve la possibilité de vérifier tous les éléments utilisés et susceptibles d'être intégrés dans le cas de garantie. La décision de réparer ou de remplacer le produit est du seul ressort d'Horizon. La garantie exclut les défauts esthétiques ou les défauts provoqués par des cas de force majeure, une manipulation incorrecte du produit, une utilisation incorrecte ou commerciale de ce dernier ou encore des modifications de quelque nature qu'elles soient.

La garantie ne couvre pas les dégâts résultant d'un montage ou d'une manipulation erronés, d'accidents ou encore du fonctionnement ainsi que des tentatives d'entretien ou de réparation non effectuées par Horizon. Les retours effectués par le fait de l'acheteur directement à Horizon ou à l'une de ses représentations nationales requièrent une confirmation écrite.

Limitation des dégâts

Horizon ne saurait être tenu pour responsable de dommages conséquents directs ou indirects, de pertes de revenus ou de pertes commerciales, liés de quelque manière que ce soit au produit et ce, indépendamment du fait qu'un recours puisse être formulé en relation avec un contrat, la garantie ou l'obligation de garantie. Par ailleurs, Horizon n'acceptera pas de recours issus d'un cas de garantie lorsque ces recours dépassent la valeur unitaire du produit. Horizon n'exerce aucune influence sur le montage, l'utilisation ou la maintenance du produit ou sur d'éventuelles combinaisons de produits choisies par l'acheteur. Horizon ne prend en compte aucune garantie et n'accepte aucun recours pour les blessures ou les dommages pouvant en résulter. En utilisant et en montant le produit, l'acheteur accepte sans restriction ni réserve toutes les dispositions relatives à la garantie figurant dans le présent document.

Si vous n'êtes pas prêt, en tant qu'acheteur, à accepter

ces dispositions en relation avec l'utilisation du produit, nous vous demandons de restituer au vendeur le produit complet, non utilisé et dans son emballage d'origine.

Indications relatives à la sécurité

Ceci est un produit de loisirs perfectionné et non un jouet. Il doit être utilisé avec précaution et bon sens et nécessite quelques aptitudes mécaniques ainsi que mentales. L'incapacité à utiliser le produit de manière sûre et raisonnable peut provoquer des blessures et des dégâts matériels conséquents. Ce produit n'est pas destiné à être utilisé par des enfants sans la surveillance par un tuteur. La notice d'utilisation contient des indications relatives à la sécurité ainsi que des indications concernant la maintenance et le fonctionnement du produit. Il est absolument indispensable de lire et de comprendre ces indications avant la première mise en service. C'est uniquement ainsi qu'il sera possible d'éviter une manipulation erronée et des accidents entraînant des blessures et des dégâts.

Questions, assistance et réparations

Votre revendeur spécialisé local et le point de vente ne peuvent effectuer une estimation d'éligibilité à l'application de la garantie sans avoir consulté Horizon. Cela vaut également pour les réparations sous garantie. Vous voudrez bien, dans un tel cas, contacter le revendeur qui conviendra avec Horizon d'une décision appropriée, destinée à vous aider le plus rapidement possible.

Maintenance et réparation

Si votre produit doit faire l'objet d'une maintenance ou d'une réparation, adressez-vous soit à votre revendeur spécialisé, soit directement à Horizon. Emballez le produit soigneusement. Veuillez noter que le carton d'emballage d'origine ne suffit pas, en règle générale, à protéger le produit des dégâts pouvant survenir pendant le transport. Faites appel à un service de messagerie proposant une fonction de suivi et une assurance, puisque Horizon ne prend aucune responsabilité pour l'expédition du produit jusqu'à sa réception acceptée. Veuillez joindre une preuve d'achat, une description détaillée des défauts ainsi qu'une liste de tous les éléments distincts envoyés. Nous avons de plus besoin d'une adresse complète, d'un numéro de téléphone (pour demander des renseignements) et d'une adresse de courriel.

Garantie et réparations

Les demandes en garantie seront uniquement traitées en présence d'une preuve d'achat originale émanant d'un revendeur spécialisé agréé, sur laquelle figurent le nom de l'acheteur ainsi que la date d'achat. Si le cas de garantie est confirmé, le produit sera réparé. Cette décision relève uniquement de Horizon Hobby.

Réparations payantes

En cas de réparation payante, nous établissons un devis que nous transmettons à votre revendeur. La réparation sera seulement effectuée après que nous ayons reçu la confirmation du revendeur. Le prix de la réparation devra être acquitté au revendeur. Pour les réparations payantes, nous facturons au minimum 30 minutes de travail en atelier ainsi que les frais de réexpédition. En l'absence d'un accord pour la réparation dans un délai de 90 jours, nous nous réservons la possibilité de détruire le produit ou de l'utiliser autrement.

Attention : nous n'effectuons de réparations payantes que pour les composants électroniques et les moteurs. Les réparations touchant à la mécanique, en particulier celles des hélicoptères et des voitures radiocommandées, sont extrêmement coûteuses et doivent par conséquent être effectuées par l'acheteur lui-même.

Coordonnées de Garantie et de Service

Pays d'achat	Horizon Hobby	Numéro de téléphone/adresse de messagerie	Adresse
France	Service/Parts/Sales: Horizon Hobby SAS	infofrance@horizonhobby.com +33 (0) 1 60 18 34 90	11 Rue Georges Charpak 77127 Lieusaint, France

Information IC

Le présent appareil est conforme aux CNR d'Industrie Canada applicables aux appareils radio exempts de licence. L'exploitation est autorisée aux deux conditions suivantes : (1) l'appareil ne doit pas produire de brouillage, et (2) l'utilisateur de l'appareil doit accepter tout brouillage radioélectrique subi, même si le brouillage est susceptible d'en compromettre le fonctionnement.

Informations de conformité pour l'Union européenne

Déclaration de conformité

(conformément à la norme ISO/IEC 17050-1)
No. HH2013082602

Produit(s): HBZ Duet UM RTF
Numéro d'article(s): HBZ5300
Catégorie d'équipement: 1

L'objet de la déclaration décrit ci-dessus est en conformité avec les exigences des spécifications énumérées ci-après, suivant les conditions des directives ETRT 1999/5/EC, CEM 2004/108/EC et LVD 2006/95/EC:

EN 300 440-1 V1.6.1: 2010

EN 301 489-1 V1.9.2: 2012

EN 301 489-17 V2.1.1: 2009

EN60950-1:2006+A11:2009+A1:2010+A12: 2011

EN55022:2010 + AC:2011

EN55024:2010



Signé en nom et
pour le compte de:
Horizon Hobby, Inc.
Champaign, IL USA
26 août 2013

Robert Peak
Chief Financial Officer
Horizon Hobby, Inc

Instructions relatives à l'élimination des D3E pour les utilisateurs résidant dans l'Union européenne



Ce produit ne doit pas être éliminé avec d'autres déchets. Il relève de la responsabilité de l'utilisateur d'éliminer les équipements rebutés en les remettant à un point de collecte désigné en vue du recyclage des déchets d'équipements électriques et électroniques. La collecte et le recyclage séparés de vos équipements rebutés au moment de leur élimination aideront à préserver les ressources naturelles et à assurer que les déchets seront recyclés de manière à protéger la santé humaine et l'environnement. Pour plus d'informations quant aux lieux de dépôt de vos équipements rebutés en vue du recyclage, veuillez contacter votre mairie, votre service de traitement des ordures ménagères ou le magasin dans lequel vous avez acheté le produit.

AVVISO

Istruzioni, garanzie e tutti gli altri documenti accessori sono soggetti a modifiche a totale discrezione di Horizon Hobby, Inc. Per avere la documentazione aggiornata sul prodotto, visitare il sito Web www.horizonhobby.com e fare clic sulla scheda "support" per questo prodotto.

Significato di termini specialistici:

I seguenti termini vengono utilizzati in tutta la documentazione relativa al prodotto per indicare il livello di eventuali danni collegati al suo utilizzo:

AVVISO: procedure che, se non debitamente seguite, espongono a rischio di danni ai beni e a una possibilità minima o nulla di lesioni.

ATTENZIONE: procedure che, in caso di mancata osservanza, possono provocare danni fisici a oggetti E gravi lesioni a persone.

AVVERTENZA: procedure che, in caso di mancata osservanza, possono provocare danni materiali, danni collaterali e lesioni gravi o portare con forte probabilità a lesioni superficiali.



AVVERTENZA: Leggere TUTTO il manuale di istruzioni e prendere familiarità con le caratteristiche

del prodotto, prima di farlo funzionare. Un utilizzo scorretto del prodotto può causare danni al prodotto stesso, alle persone o alle cose, causando gravi lesioni.

Questo è un prodotto sofisticato per hobby. Esso deve essere manipolato con cautela, con giudizio e richiede qualche conoscenza di base di meccanica. L'utilizzo improprio o irresponsabile del modello potrebbe causare lesioni, danni al prodotto stesso o nei confronti di terzi. Questo prodotto non è concepito per essere usato dai bambini senza la diretta supervisione di un adulto. Non usare componenti non compatibili o alterare il prodotto in nessuna maniera al di fuori delle istruzioni fornite da Horizon Hobby Inc. Questo manuale contiene istruzioni relative a sicurezza, utilizzo e manutenzione del prodotto. È fondamentale leggere e seguire tutte le istruzioni e le avvertenze nel manuale prima di montare, mettere a punto o usare il prodotto, al fine di usarlo correttamente e di evitare danni o lesioni gravi.

Almeno 14 anni. Non è un giocattolo.

Precauzioni per la sicurezza a avvertimenti

- Tenere sempre una debita distanza di sicurezza in tutte le direzioni intorno al modello per evitare incidenti e lesioni. Questo modello è controllato da un segnale radio soggetto a interferenze da parte di molte fonti esterne che potrebbero causare momentanee perdite di controllo.
- Utilizzare sempre il modello in spazi aperti lontano da veicoli, traffico e gente.
- Seguire sempre attentamente le indicazioni e le avvertenze sia di questo che di altre apparecchiature accessorie (caricabatterie, batterie ricaricabili, ecc.).
- Tenere sempre i componenti chimici, le parti di piccole dimensioni e tutto quello che è elettrico, lontano dalla portata dei bambini.
- Evitare l'esposizione all'acqua di tutte le apparecchiature non particolarmente protette. Anche l'umidità danneggia i componenti elettronici.
- Non mettere in bocca parti del modello perché potrebbe causare lesioni gravi o anche la morte.
- Non utilizzare il modello con le batterie del trasmettitore quasi scariche.
- Tenere sempre l'aereo in vista e sotto controllo.
- Usare sempre batterie completamente cariche.
- Tenere sempre il trasmettitore acceso quando l'aereo è alimentato.
- Staccare sempre le batterie prima dello smontaggio.
- Tenere sempre pulite le parti mobili.
- Mantenere asciutte tutte le parti del modello.
- Lasciare che alcune parti si raffreddino prima di toccarle.
- Staccare sempre le batterie dopo l'uso.
- Accertarsi che il failsafe sia programmato correttamente prima di andare in volo.
- Non utilizzare l'aereo con i cablaggi danneggiati.
- Non toccare le parti mobili.

Inclusi nella scatola

Registrare il prodotto on line su
www.hobbyzonerc.com

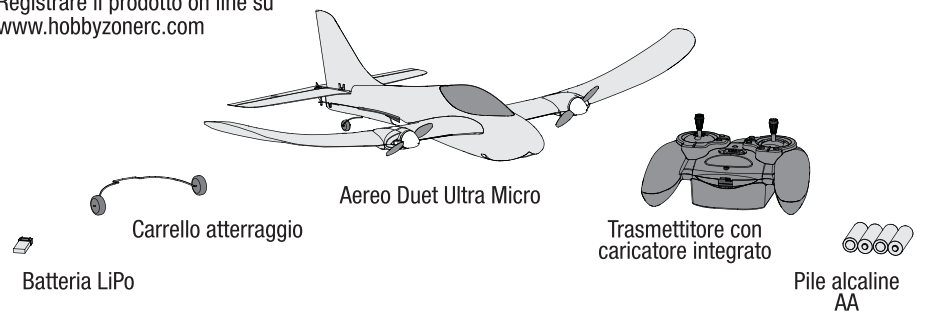

Consigli per il volo

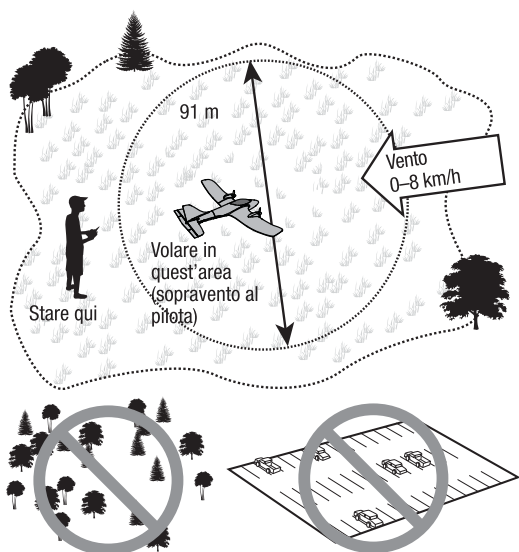

- Prima di scegliere un posto dove far volare l'aereo, conviene consultare le leggi e le ordinanze locali.
- Per volare all'esterno con questo aereo, il vento deve essere leggero o assente.
- Per il volo al coperto, scegliere un'ampia palestra.
- Tenere l'aereo in vista e posizionato contro vento. Con il radiocomando non allontanarsi più di 90 metri. Se si perde la connessione, i motori si spengono e l'aereo scende. Per riprendere il controllo, lasciare il trasmettitore acceso e avvicinarsi al modello.
- Evitare sempre di volare vicino a case, alberi, fili e costruzioni.
- Evitare anche di volare in aree dove ci sia molta gente, come parchi affollati, cortili scolastici e campi sportivi.

Elenco di controllo prima del volo

✓	
	1. Portarsi in un'area sicura e aperta.
	2. Caricare la batteria di bordo.
	3. Montare la batteria sull'aereo.
	4. Verificare la direzione dei comandi.

✓	
	5. Pianificare il volo in base alle condizioni del campo.
	6. Impostare il timer di volo su 5 minuti
	7. Buon divertimento!

Trasmittitore

Allarme di batteria scarica

Quando la tensione della batteria scende troppo suona un allarme e il LED indicatore della tensione lampeggia. Bisogna sostituire immediatamente le pile. Se questo dovesse accadere durante il volo, bisogna atterrare subito e nel modo più sicuro possibile.

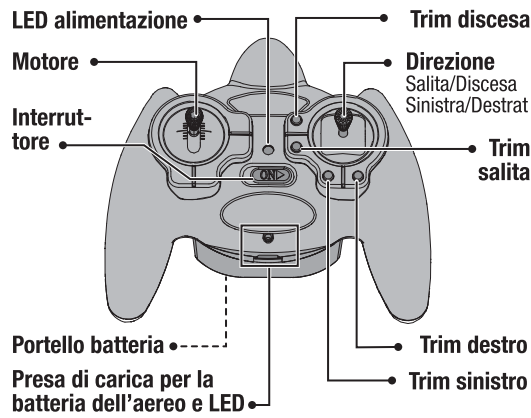

Installazione pile trasmettitore

Togliere il coperchio del vano batterie e installare 4 pile (incluse) facendo attenzione alla polarità. Poi rimettere il coperchio.

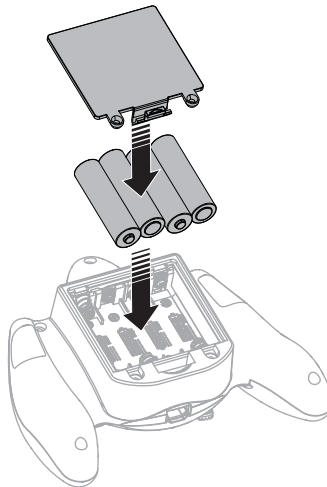
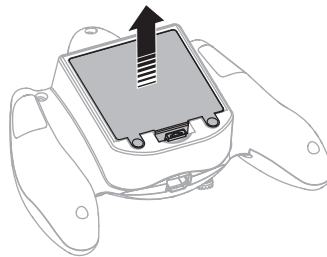

Avvertenze per la carica delle batterie

La radio trasmittente inclusa col vostro Duet e' stata disegnata in modo da poter caricare la vostra batteria Li-Po in modo sicuro.

ATTENZIONE: tutte le istruzioni e gli avvertimenti relativi devono essere seguiti esattamente. Un uso scorretto delle batterie LiPo può causare incendi, lesioni e danni.

- Maneggiando, caricando o usando l'inclusa batteria LiPo, vi assumete tutti i rischi associati a questo tipo di batteria.
- Se in qualsiasi momento le batterie dovessero gonfiarsi, bisogna smettere subito di adoperarle sia in carica che in uso. In caso contrario si potrebbero incendiare.
- Per avere i migliori risultati conservare sempre le batterie in un posto secco e a temperatura ambiente.
- La temperatura per conservare temporaneamente le batterie o per trasportarle deve essere compresa tra 5 e 49° C. Evitare di lasciarle in un'auto parcheggiata al sole o direttamente sotto il sole; si potrebbero incendiare.
- Controllare sempre le batterie prima di caricarle per evitare di caricare batterie esaurite o danneggiate.
- Scollegare sempre le batterie quando hanno terminato la carica e lasciare che il caricabatterie si raffreddi tra una carica e l'altra.
- Durante la carica controllare attentamente la temperatura delle batterie.
- USARE SOLO UN CARICABATTERIE SPECIFICO PER LE BATTERIE LiPo. In caso contrario le batterie si potrebbero incendiare o scoppiare causando ferite o danni.
- Non scaricare le celle LiPo al di sotto dei 3 V sotto carico.
- Non coprire con fascette o altro le targhette delle batterie indicanti le loro caratteristiche.
- Non abbandonare le batterie durante la carica.
- Non caricare le batterie oltre i livelli raccomandati.
- Non provare a smontare o modificare il caricabatterie.
- Non lasciare che i bambini provvedano alla carica delle batterie.
- Non caricare le batterie con temperature estremamente calde o fredde (si raccomanda tra 5 e 49° C) oppure direttamente sotto i raggi del sole.

Caricare la batteria dell'aereo

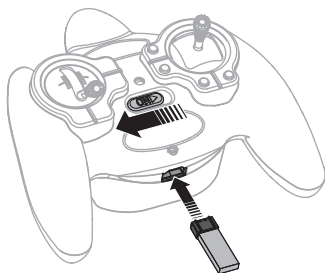

Ricordarsi di caricare sempre la batteria prima di ogni volo.

ATTENZIONE: non lasciare la batteria inserita nel trasmettitore per lungo tempo, altrimenti si scarica eccessivamente e si danneggia.

Se la carica della batteria del modello impiega più di 45 minuti e il LED di carica resta acceso fisso.

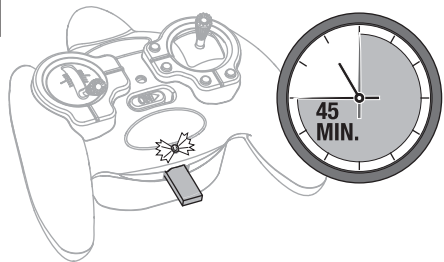

IN CARICA (rosso fisso)	
PRONTA (lampeggiante a intervalli di 20 sec.)	
CARICA MASSIMA (spento)	

Installare la batteria dell'aereo

Mantenere il modello e la vostra radio distanti da oggetti in metallo, fonti di segnali Wireless o altre fonti di trasmissione mentre si sta installando la batteria.

⚠ ATTENZIONE: quando non si vola, la batteria deve essere scollegata dall'aereo per evitare di sovrascaricarla. Se si scaricano le batterie al di sotto della loro tensione minima, c'è il rischio di danneggiarle, per cui perdono la loro capacità originale e potrebbero incendiarsi quando vengono ricaricate.

⚠ ATTENZIONE: tenere sempre le mani lontano dalle eliche. Quando l'ESC è armato, il motore si avvia ad ogni movimento dello stick motore.

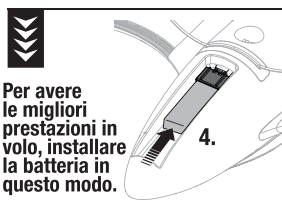
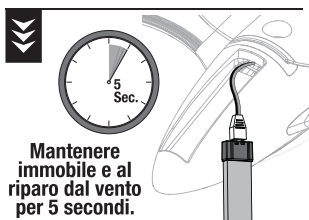
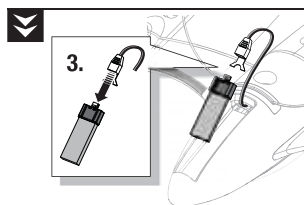
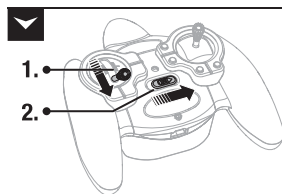

Controllo della direzione dei comandi

1. Non rivolgete l'aereo verso di voi.
2. Assicurare il modello in modo che non possa muoversi durante il controllo delle superfici mobili ed il test radio.
3. Muovere gli stick del radiocomando e assicurarsi che le superfici mobili si muovano come dimostrato.

Per maggiori informazioni si faccia riferimento alle istruzioni per la connessione (binding) e alla guida per la risoluzione dei problemi, che si trovano su questo stesso manuale.

Se servissero ulteriori ragguagli si può contattare il servizio assistenza Horizon.

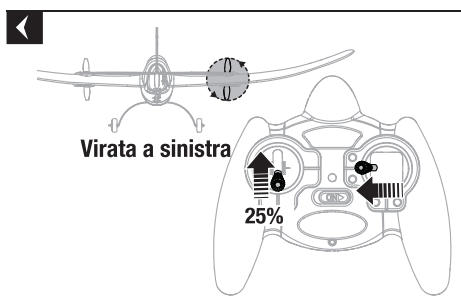
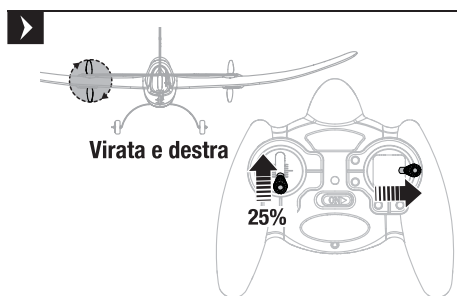
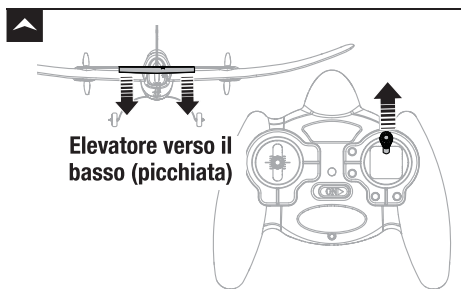
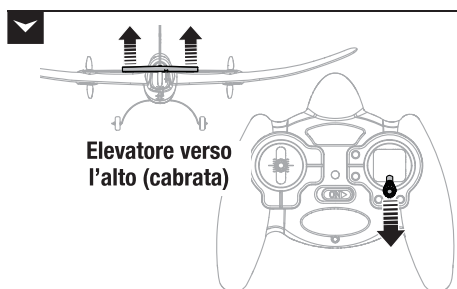

Decollo

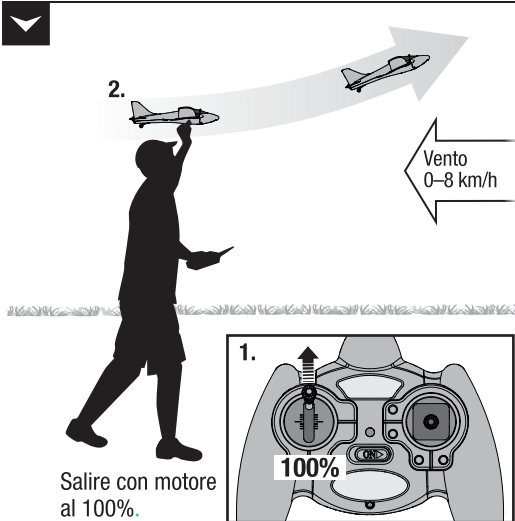

Salire con motore al 100%.

Lancio a mano

Per i primi voli conviene fare dei lanci a mano in modalità Beginner e farsi aiutare per essere concentrati sul pilotaggio. Se proprio dovete lanciare da soli, tenete il modello con la vostra mano dominante e il trasmettitore nell'altra.

Partenza da terra

Montare il carrello come si vede nella figura.

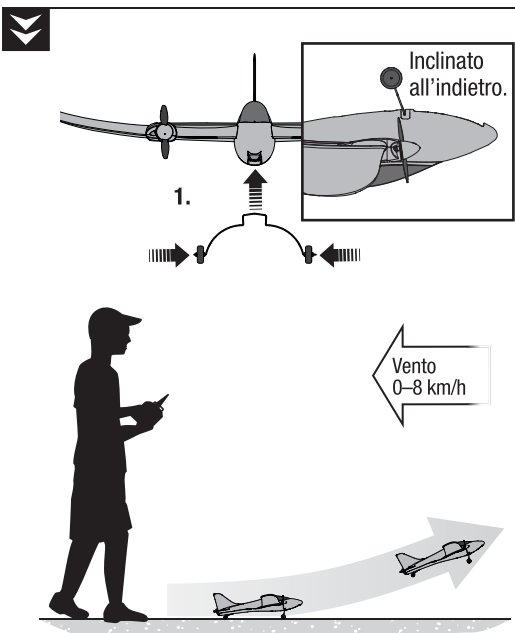

Tirare dolcemente indietro lo stick dell'elevatore per staccare l'aereo da terra.

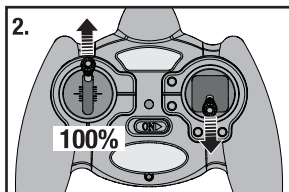

- Decollare da una pista dura e livellata.
- Far virare l'aereo solo quando si è raggiunta una certa quota.

In volo

- Impostare il timer di volo su 5 minuti.
- Agire sugli stick con movimenti piccoli ma costanti per avere un controllo uniforme dell'aereo.

Qo)) Se ci si accorge di perdere il controllo, rilasciare lo stick di destra (direzione) per dar modo all'aereo di ritornare lentamente in volo livellato.

- Quando si nota che l'aereo non sale più nonostante si abbia il comando motore al massimo oppure i motori iniziano a pulsare, bisogna atterrare immediatamente e ricaricare la batteria dell'aereo.

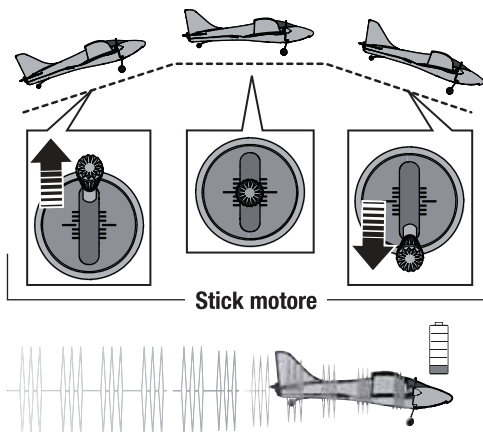

Regolazione dei trim in volo

Conviene fare pratica con i controlli del trasmettitore e le risposte dell'aereo prima di fare i trimmaggi in volo. Premere i tasti dei trim sul trasmettitore per far volare l'aereo dritto e livellato.

Se il naso dell'aereo devia dalla sua rotta mentre lo stick di comando è al centro e con il motore al 50%, bisogna intervenire sui trim:

- Pulsante superiore per contrastare la tendenza a salire
- Pulsante inferiore per contrastare la tendenza a scendere
- Pulsante di sinistra per contrastare la deviazione a destra
- Pulsante di destra per contrastare la deviazione a sinistra

Se premendo un pulsante del trim non si sente più il beep e l'aereo non va ancora dritto e livellato, bisogna atterrare e regolare manualmente il comando come viene descritto più avanti.

Deviazione	Tasto per correggere

Trimmaggio manuale

Premere il tasto del trim per farlo ritornare al centro (si sentono 3 beep), poi usare delle pinze per piegare con cura la barretta del comando (A):

- Stringere la piegatura se il naso dell'aereo tende a salire.
- Allargare la piegatura se il naso dell'aereo tende a scendere.

È necessario fare delle piccole correzioni provando in volo di volta in volta.

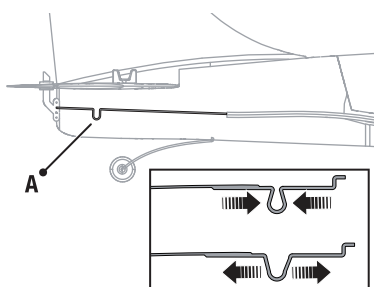

Atterraggio

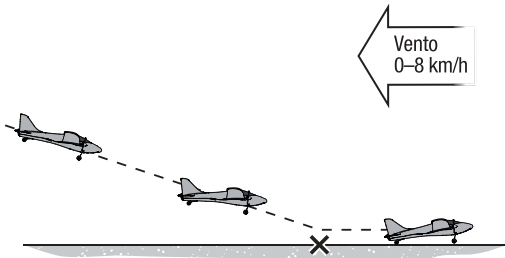

Mantenendo l'aereo contro vento e con le ali livellate, volare in corrispondenza della pista. Far scendere l'aereo riducendo il motore al 25%. Vicino al suolo, ridurre completamente il motore e tirare indietro lo stick della direzione (elevatore).

ATTENZIONE: non cercare di prendere in mano l'aereo al volo, perché ci si potrebbe ferire e danneggiare l'aereo.

Dopo il volo

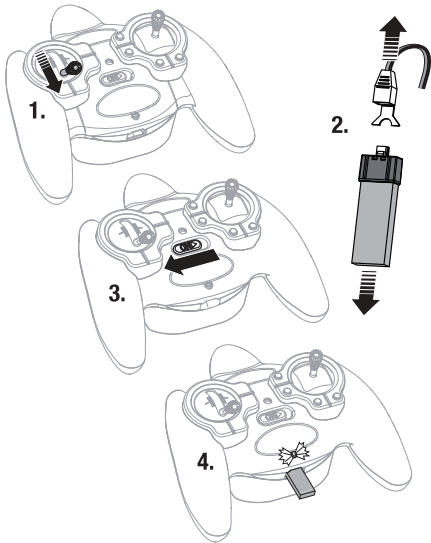

1. Abbassare completamente lo stick motore e non muovere lo stick della direzione. Attendere almeno 5 secondi.
2. Scollegare e togliere la batteria dall'aereo. Tenere le mani lontano dalle eliche.
3. Spegner il trasmettitore.
4. Caricare completamente la batteria dell'aereo.
5. Quando la carica è terminata, staccare la batteria dal caricatore.

AVVISO: quando si termina di volare, non lasciare l'aereo al sole. Non riporre l'aereo in un posto caldo come un'auto esposta al sole, altrimenti si potrebbe danneggiare il materiale espanso di cui è fatto.

AVVISO: staccare sempre la batteria dall'aereo prima di spegnere il trasmettitore, altrimenti si potrebbe danneggiare qualcosa o subire delle lesioni.

Guida alla risoluzione dei problemi (continua)

Problema	Possibile causa	Soluzione
L'aereo non risponde ai comandi del trasmettitore.	Non c'è connessione	Seguire le istruzioni per la connessione (binding) e per l'installazione della batteria dell'aereo. Sostituire o ricaricare le batterie.
	Trasmettitore troppo vicino all'aereo, o entrambi troppo vicino a grossi oggetti metallici, sorgenti WiFi o altri trasmettitori mentre si fa la connessione.	Spostarsi in un altro posto con il trasmettitore ad almeno 60cm dall'aereo, prima di ritentare la connessione.
	Batteria quasi scarica	Sostituire o ricaricare le batterie prima di ritentare la connessione.
Scarsa risposta dell'aereo ai comandi del trasmettitore.	Scarso collegamento radio.	Sostituire o ricaricare le batterie
	Regolazione dei comandi non perfetta o danni all'aereo.	Regolare i comandi usando i trim o atterrare per eseguire le riparazioni o le sostituzioni necessarie.
	L'aereo è stato mosso durante il collegamento della batteria.	Collegare la batterie mantenendo l'aereo immobile.
L'aereo vira in una direzione	Regolazione dei comandi non perfetta o danni all'aereo.	Regolare i comandi usando i trim o atterrare per eseguire le riparazioni o le sostituzioni necessarie.
	Ci sono delle raffiche di vento troppo forti.	Volare in un momento con calma di vento
L'aereo sale troppo con il motore a metà corsa.	Regolazione dei comandi non perfetta o danni all'aereo.	Regolare premendo il trim inferiore o atterrare per regolare il trim manualmente.
	La batteria non è installata correttamente.	Installare la batteria completamente all'indietro.
	Il vento è a raffiche o troppo forte.	Volare con condizioni più calme.
Il modello non prende quota	Regolazione dei comandi non perfetta o danni all'aereo.	Regolare premendo il trim superiore o atterrare per regolare il trim manualmente.
	Le eliche o le ogive sono allentate o danneggiate.	Atterrare immediatamente per regolare, riparare o sostituire le parti in avaria.
	Batteria quasi scarica.	Sostituire o ricaricare le batterie.
Ci sono difficoltà a lanciare l'aereo contro vento.	Raffiche o vento laterale.	Lanciare direttamente contro vento.
La durata del volo è troppo breve.	La batteria non è completamente carica o è danneggiata.	Ricaricare o sostituire la batteria.
	Le eliche o le ogive sono allentate o danneggiate.	Atterrare immediatamente per regolare, riparare o sostituire le parti in avaria.
	Si è fatto tutto il volo con il motore al massimo.	Volare con il motore appena sotto alla metà corsa per aumentare la durata del volo.
	Il vento è troppo forte per volare in sicurezza.	Volare in un momento con calma di vento.
L'aereo vibra.	Le eliche o le ogive sono allentate o danneggiate.	Atterrare immediatamente per regolare, riparare o sostituire le parti in avaria.

Manutenzione delle eliche

⚠ ATTENZIONE: NON toccare le eliche quando la batteria dell'aereo è collegata, altrimenti ci si potrebbe ferire.

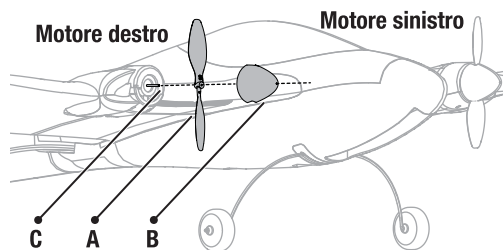

1. Togliere l'ogiva (A) staccandola dall'elica (B) con attenzione. Se necessario togliere i residui di colla sia dall'ogiva che dall'elica.
2. Smontare l'elica dall'albero motore, annotando l'indicazione "L" o "R". Tenere fermo l'albero motore (C) con delle pinze a becchi stretti mentre si tira l'elica.
3. Installare una nuova elica con i numeri che indicano la misura rivolti dalla parte opposta del motore.
 - 4.75 x 2.5 R (destra)
 - 4.75 x 2.5 L (sinistra)
4. Rimontare l'elica usando colla CA (ciano acrilica) adatta ai materiali espansi.

In fondo a questo manuale si può trovare un elenco dei ricambi disponibili. Per maggiori informazioni sulla manutenzione di questo aereo, visitare il sito web www.hobbyzonerc.com

Connessione (binding)

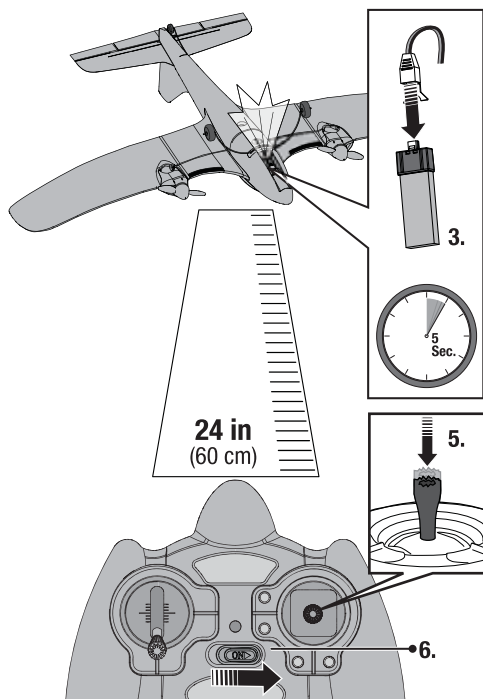

Se l'aereo non dovesse rispondere ai comandi del trasmettitore pur essendo tutte le batterie cariche, bisogna eseguire la connessione osservando le seguenti indicazioni.

1. Scollegare la batteria di bordo dall'aereo.
2. Spegner il trasmettitore.
3. Collegare la batteria di bordo all'aereo. Il LED del ricevitore inizia a lampeggiare (in genere dopo 5 secondi).
4. Tenere il trasmettitore ad almeno 60cm dall'aereo. Stare lontano da grossi oggetti metallici, sorgenti WiFi o altri trasmettitori. Tenendo l'aereo immobile, controllare che i comandi del trasmettitore siano centrati, a parte il motore che deve essere al minimo.
5. Mentre si accende il trasmettitore, spingere in verticale verso il basso lo stick destro finché non si sente un click.
6. Il trasmettitore emetterà due beep e il LED lampeggia. Rilasciare lo stick dopo 2 secondi.
7. Dopo 5 o 10 secondi, il LED del ricevitore inizia a lampeggiare lentamente e il trasmettitore non emette più beep, indicando che il ricevitore è connesso al trasmettitore.

Garanzia

La garanzia esclusiva - Horizon Hobby, Inc., (Horizon) garantisce che i prodotti acquistati (il "Prodotto") sono privi di difetti relativi ai materiali e di eventuali errori di montaggio. Il periodo di garanzia è conforme alle disposizioni legali del paese nel quale il prodotto è stato acquistato. Tale periodo di garanzia ammonta a 6 mesi e si estende ad altri 18 mesi dopo tale termine.

Limiti della garanzia

(a) La garanzia è limitata all'acquirente originale (Acquirente) e non è cedibile a terzi. L'acquirente ha il diritto a far riparare o a far sostituire la merce durante il periodo di questa garanzia. La garanzia copre solo quei prodotti acquistati presso un rivenditore autorizzato Horizon. Altre transazioni di terze parti non sono coperte da questa garanzia. La prova di acquisto è necessaria per far valere il diritto di garanzia. Inoltre, Horizon si riserva il diritto di cambiare o modificare i termini di questa garanzia senza alcun preavviso e di escludere tutte le altre garanzie già esistenti.

(b) Horizon non si assume alcuna garanzia per la disponibilità del prodotto, per l'adeguatezza o l'idoneità del prodotto a particolari previsti dall'utente. È sola responsabilità dell'acquirente il fatto di verificare se il prodotto è adatto agli scopi da lui previsti.

(c) Richiesta dell'acquirente – spetta soltanto a Horizon, a propria discrezione riparare o sostituire qualsiasi prodotto considerato difettoso e che rientra nei termini di garanzia. Queste sono le uniche rivalse a cui l'acquirente si può appellare, se un prodotto è difettoso. Horizon si riserva il diritto di controllare qualsiasi componente utilizzato che viene coinvolto nella rivalsa di garanzia. Le decisioni relative alla sostituzione o alla riparazione avvengono solo in base alla discrezione di Horizon. Questa garanzia non copre dei danni superficiali o danni per cause di forza maggiore, uso errato del prodotto, negligenza, uso ai fini commerciali, o una qualsiasi modifica a qualsiasi parte del prodotto. Questa garanzia non copre danni dovuti ad una installazione errata, ad un funzionamento errato, ad una manutenzione o un tentativo di riparazione non idonei a cura di soggetti diversi da Horizon. La restituzione del prodotto a cura dell'acquirente, o da un suo rappresentante, deve essere approvata per iscritto dalla Horizon.

Limiti di danno

Horizon non si riterrà responsabile per danni speciali, diretti, indiretti o consequenziali; perdita di profitto o di produzione; perdita commerciale connessa al prodotto, indipendentemente dal fatto che la richiesta si basa su un contratto o sulla garanzia. Inoltre la responsabilità di Horizon non supera mai in nessun caso il prezzo di acquisto del prodotto per il quale si chiede la responsabilità. Horizon non ha alcun controllo sul montaggio, sull'utilizzo o sulla manutenzione del prodotto o di combinazioni di vari prodotti. Quindi Horizon non accetta nessuna responsabilità per danni o lesioni derivanti da tali circostanze. Con l'utilizzo e il montaggio del prodotto l'utente acconsente a tutte le condizioni, limitazioni e riserve di garanzia citate in questa sede. Qualora l'utente non fosse pronto ad assumersi tale responsabilità associata all'uso del prodotto, si suggerisce di restituire il prodotto intatto, mai usato e immediatamente presso il venditore.

Indicazioni di sicurezza

Questo è un prodotto sofisticato di hobbistica e non è un giocattolo. Esso deve essere manipolato con cautela, con giudizio e richiede delle conoscenze basilari di meccanica e delle facoltà mentali di base. Se il prodotto non verrà manipolato in maniera sicura e responsabile potrebbero risultare delle lesioni, dei gravi danni a persone, al prodotto o all'ambiente circostante. Questo prodotto non è concepito per essere usato dai bambini senza una diretta supervisione di un adulto. Il manuale del prodotto contiene le istruzioni di sicurezza, di funzionamento e di manutenzione del prodotto stesso. È fondamentale leggere e seguire tutte le istruzioni e le avvertenze nel manuale prima di mettere in funzione il prodotto. Solo così si eviterà un utilizzo errato e di preverranno incidenti, lesioni o danni.

Domande, assistenza e riparazioni

Il vostro negozio locale e/o luogo di acquisto non possono fornire garanzie di assistenza o riparazione senza previo colloquio con Horizon. Questo vale anche per le riparazioni in garanzia. Quindi in tali casi bisogna interpellare un rivenditore, che si metterà in contatto subito con Horizon per prendere una decisione che vi possa aiutare nel più breve tempo possibile.

Manutenzione e riparazione

Se il prodotto deve essere ispezionato o riparato, si prega di rivolgersi ad un rivenditore specializzato o direttamente ad Horizon. Il prodotto deve essere imballato con cura. Bisogna far notare che i box originali solitamente non sono adatti per effettuare una spedizione senza subire alcun danno. Bisogna effettuare una spedizione via corriere che fornisce una tracciabilità e un'assicurazione, in quanto Horizon non si assume alcuna responsabilità in relazione alla spedizione del prodotto. Inserire il prodotto in una busta assieme ad una descrizione dettagliata dei problemi e ad una lista di tutti i singoli componenti spediti. Inoltre abbiamo bisogno di un indirizzo completo, di un numero di telefono per rivolgere ulteriori domande e di un indirizzo e-mail.

Garanzia a riparazione

Le richieste in garanzia verranno elaborate solo se è presente una prova d'acquisto in originale proveniente da un rivenditore specializzato autorizzato, nella quale è ben visibile la data di acquisto. Se la garanzia viene confermata, allora il prodotto verrà riparato o sostituito. Questa decisione spetta esclusivamente a Horizon Hobby.

Riparazioni a pagamento

Se bisogna effettuare una riparazione a pagamento, effettueremo un preventivo che verrà inoltrato al vostro rivenditore. La riparazione verrà effettuata dopo l'autorizzazione da parte del vostro rivenditore. La somma per la riparazione dovrà essere pagata al vostro rivenditore. Le riparazioni a pagamento avranno un costo minimo di 30 minuti di lavoro e in fattura includeranno le spese di restituzione. Qualsiasi riparazione non pagata e non richiesta entro 90 giorni verrà considerata abbandonata e verrà gestita di conseguenza.

Attenzione: Le riparazioni a pagamento sono disponibili solo sull'elettronica e sui motori. Le riparazioni a livello meccanico, soprattutto per gli elicotteri e le vetture RC sono molto costose e devono essere effettuate autonomamente dall'acquirente.

Informazioni per i contatti

Paese di acquisto	Horizon Hobby	Telefono / indirizzo	Indirizzo
Germania	Horizon Technischer Service Sales: Horizon Hobby GmbH	service@horizonhobby.de +49 (0) 4121 2655 100	Christian-Junge-Straße 1 25337 Elmshorn, Germania

Informazioni sulla conformità per l'Unione Europea

Dichiarazione di conformità

(in conformità con ISO/IEC 17050-1)
No. HH2013082602

Prodotto(i): HBZ Duet UM RTF
Codice componente: HBZ5300
Classe dei dispositivi: 1

L'oggetto della dichiarazione di cui sopra è conforme ai requisiti delle specifiche elencate qui di seguito, secondo le disposizioni delle direttive europee R&TTE 1999/5/EC, CEM 2004/108/EC e LVD 2006/95/EC:

EN 300 440-1 V1.6.1: 2010

EN 301 489-1 V1.9.2: 2012

EN 301 489-17 V2.1.1: 2009

EN60950-1:2006+A11:2009+A1:2010+A12: 2011

EN55022:2010 + AC:2011

EN55024:2010



Firmato a nome e per conto di:
Horizon Hobby, Inc.
Champaign, IL USA
26.08.2013

Robert Peak
Chief Financial Officer
Horizon Hobby, Inc

Istruzioni di smaltimento di RAEE da parte di utenti dell'Unione Europea



Questo prodotto non deve essere smaltito assieme ai rifiuti domestici. È responsabilità dell'utente lo smaltimento di tali rifiuti, che devono essere portati in un centro di raccolta predisposto per il riciclaggio di rifiuti elettrici e apparecchiature elettroniche. La raccolta differenziata e il riciclaggio di tali rifiuti provenienti da apparecchiature nel momento dello smaltimento aiuteranno a preservare le risorse naturali e garantiranno un riciclaggio adatto a proteggere il benessere dell'uomo e dell'ambiente. Per maggiori informazioni sui punti di riciclaggio si invita a contattare l'ufficio locale competente, il servizio di smaltimento rifiuti o il negozio presso il quale è stato acquistato il prodotto.

Replacement Parts – Ersatzteile – – Pièces de rechange – Recapiti per i Ricambi –

Part # • Nummer Numéro • Codice	Description	Beschreibung	Description	Descrizione
EFLB1501S25	150mAh 1S 3.7V 25C Li-Po battery	150mAh 1S 3.7V 25C Li-Po	Batterie Li-Po 3.7V 1S 150mA 25C	Batteria Li-Po 150mAh 1S 3.7V 25C
HBZ5308	Props and Spinners set: Duet	HobbyZone Duet: Pro- peller und Spinner	Duet - Set d'hélices et de cônes	Set eliche e ogive: Duet
HBZ5318	Landing Gear Set: Duet	HobbyZone Duet: Fahrwerk	Duet - Train d'atterrissage	Set carrello: Duet
HBZ5325	Complete Tail Set: Duet	HobbyZone Duet: Leitwerk kpl.	Duet - Empennages	Set coda completo: Duet



© 2013 Horizon Hobby, Inc.

HobbyZone, the HobbyZone logo, Duet, Virtual Instructor, the Virtual Instructor logo,
and the Horizon Hobby logo are trademarks or registered trademarks of Horizon Hobby, Inc.
The outline and trim scheme of the Duet were designed by Quique Somenzini in cooperation
with Mirco Pecorari of Aircraft Studio Design.

US 8,473,117
www.hobbyzonerc.com

Created 08/13 40413

HBZ5300