

Беспроводной шлюз стандарта LTE B880

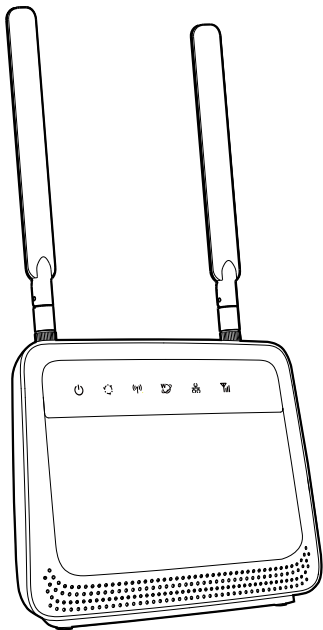



Краткое руководство пользователя



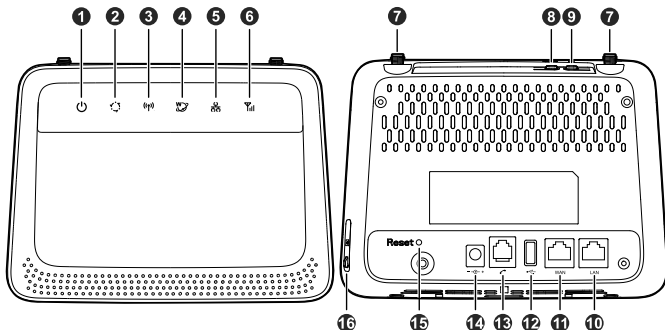



1 Знакомство с Вашим B880

! Все изображения в данном руководстве приведены для справки. Фактический внешний вид устройства может отличаться. Чтобы получить более подробную информацию, обратитесь к Вашему провайдеру услуг.



<p>1</p>	<p> Индикатор питания</p>	<ul style="list-style-type: none"> ● Горит: B880 включен. ● Не горит: B880 выключен.
<p>2</p>	<p> Индикатор режима сети</p>	<ul style="list-style-type: none"> ● Мигает красным: SIM/USIM-карта не найдена, PIN-код не подтвержден или SIM/USIM-карта работает некорректно. ● Горит голубым: устройство зарегистрировано в сети LTE. ● Горит синим: устройство зарегистрировано в сети 3G. ● Горит зеленым: устройство зарегистрировано в сети 2G. ● Не горит: нет сигнала сети.
<p>3</p>	<p> Индикатор Wi-Fi/WPS</p>	<ul style="list-style-type: none"> ● Горит: сеть Wi-Fi включена или выполняется передача данных. ● Мигает: устанавливается WPS-соединение. ● Не горит: сеть Wi-Fi выключена.
<p>4</p>	<p> Индикатор сети Интернет</p>	<ul style="list-style-type: none"> ● Горит: устройство подключено к Интернету. ● Мигает: выполняется подключение к Интернету. ● Не горит: устройство не подключено к Интернету.

5	 Индикатор LAN	<ul style="list-style-type: none"> ● Горит: устройство-клиент подключено через порт LAN. ● Мигает: выполняется передача данных через порт LAN. ● Не горит: устройство-клиент не подключено через порт LAN.
6	 Индикатор сигнала сети	<ul style="list-style-type: none"> ● Горит зеленым: сильный сигнал сети. ● Горит оранжевым: слабый сигнал сети. ● Не горит: нет сигнала сети.
7	Порт для подключения внешней антенны	Подключение внешней антенны.
8	 Кнопка Wi-Fi/WPS	<ul style="list-style-type: none"> ● Нажмите и удерживайте в течение 3 с, чтобы включить или выключить Wi-Fi. ● Нажмите и удерживайте 6 с или дольше, чтобы установить WPS-соединение.
9	 Кнопка питания	<ul style="list-style-type: none"> ● Нажмите и удерживайте в течение 5 с, чтобы включить или выключить B880. ● Нажмите и удерживайте более 10 с, чтобы перезагрузить B880.
10	Порт LAN	Подключение к ПК, коммутатору или устройству LAN.
11	Порт WAN	Подключение к порту Ethernet на стене с помощью сетевого кабеля.
12	USB-порт	Подключение USB-накопителя или USB-принтера. i Этот порт нельзя использовать для подключения ПК и других USB-хостов. i Ваш B880 может подавать ток до 500mA. Если к этому порту подключен накопитель (или другое устройство), требующий более высокого уровня тока, чем B880 может предоставить, дополнительно используйте адаптер питания подключенного устройства.
13	Порт для подключения телефона	Подключение телефона.
14	Порт питания	Подключение совместимого адаптера питания.

<p>15</p>	<p>Кнопка Сброс (Reset)</p>	<p>i Восстановление заводских настроек B880 удалит все персональные настройки устройства.</p> <p>Когда B880 включен, с помощью острого предмета нажмите и удерживайте в течение 3 с, пока все индикаторы не начнут мигать, чтобы восстановить заводские настройки B880. Когда заводские настройки будут восстановлены, B880 перезагрузится автоматически.</p>
<p>16</p>	<p>Слот для SIM/USIM-карты</p>	<p>Установите SIM/USIM-карту, чтобы получить доступ в Интернет по сети LTE/3G/2G.</p>

2 Подготовка к работе

Установка SIM/USIM-карты

Если Вы хотите использовать сети LTE/3G/2G для беспроводной передачи данных и передачи речи, установите SIM/USIM-карту.

1. Откройте крышку слота для SIM/USIM-карты.
2. Разместите SIM/USIM-карту в слоте. Убедитесь, что скошенный уголок SIM/USIM-карты занял правильное положение в слоте. Нажмите на SIM-карту, чтобы она заняла место в слоте.
3. Закройте крышку слота.

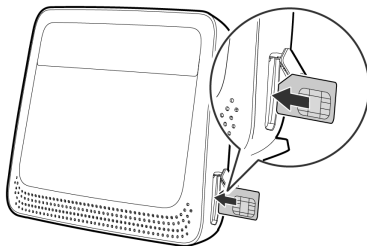

i Перед извлечением SIM/USIM-карты убедитесь, что B880 выключен и отключен от сети питания.

Крепление подставки

Вставьте крепления, расположенные на подставке, в соответствующие отверстия в нижней части Вашего B880.

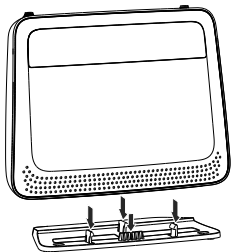

Подключение внешней антенны

Подключите внешнюю антенну, если Вы хотите использовать сети LTE/3G/2G для беспроводной передачи данных и передачи речи.

Подключите внешнюю антенну к одному из разъемов для подключения внешней антенны Вашего B880, убедитесь, что она плотно заняла свое место в разьеме. Затем подключите другую внешнюю антенну.

⚠ Используйте внешние антенны только в помещениях. Запрещено использовать внешние антенны во время грозы.

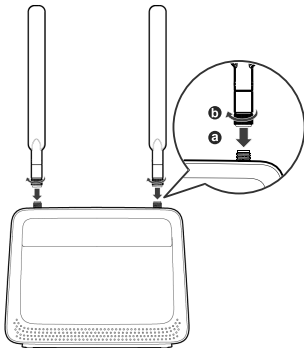

ⓘ Для повышения уровня сигнала сети не наклоняйте антенну при беспроводной передаче данных.

Подключение кабелей

⚠ Не подключайте Ваш B880 к телефонной розетке (к сети PSTN). Это может привести к перегреву Вашего B880 и его поломке.

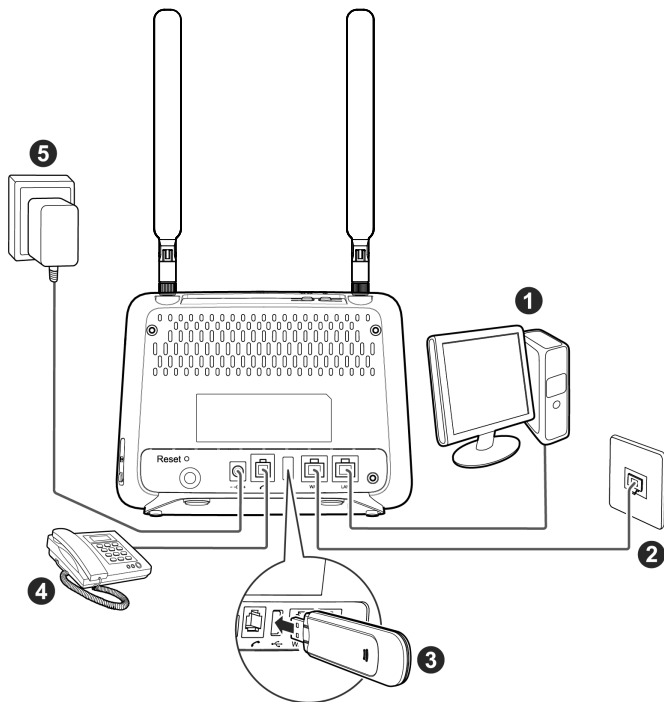

При подключении к сети питания Ваш B880 включится автоматически.

1	ПК	2	Порт Ethernet на стене	3	USB-накопитель
4	Телефон	5	Адаптер питания		

3 Wi-Fi-соединение

i Убедитесь, что устройство-клиент (ПК, планшетный ПК, смартфон) поддерживает подключение к сети Wi-Fi.

Включение Wi-Fi на B880

Когда индикатор  горит, сеть Wi-Fi B880 включена.

Чтобы включить Wi-Fi вручную, нажмите и удерживайте кнопку  в течение 3 с.

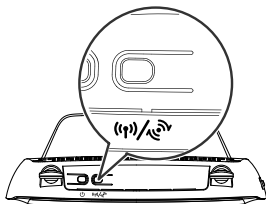

Имя сети (SSID) и ключ безопасности сети

Имя сети (SSID) и ключ безопасности сети по умолчанию напечатаны на ярлыке на корпусе B880.

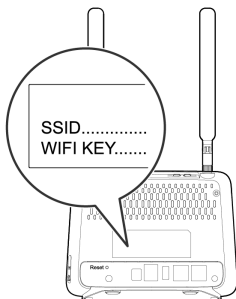

i Во избежание несанкционированного доступа в Вашу беспроводную сеть рекомендуется изменить имя сети (SSID) и ключ безопасности сети. Более подробную информацию см. на веб-странице конфигурации.

Установка Wi-Fi-соединения на устройстве-клиенте

Windows 7

1. Нажмите на  на строке состояния на экране Вашего ПК.
2. В диалоговом окне отобразятся доступные беспроводные сети. Выберите беспроводную сеть с именем сети (SSID) Вашего B880, затем нажмите **Connect**.

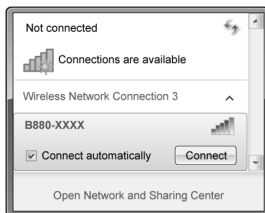

3. В диалоговом окне **Connect to a Network** введите ключ безопасности сети B880, затем нажмите **OK**. Помните, что символы ключа безопасности необходимо вводить с учетом регистра.



4. Когда надпись **Connected** отобразится рядом с именем сети (SSID) Вашего B880, это означает, что Ваш ПК подключился к этой беспроводной сети.



Mac OS

1. Нажмите на  на строке состояния на экране Вашего ПК. В отобразившемся меню выберите **Turn AirPort On**.

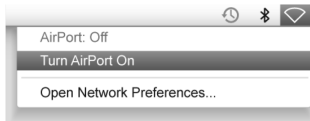

2. Будет выполнен поиск доступных беспроводных сетей. Выберите беспроводную сеть с именем сети (SSID) Вашего B880.

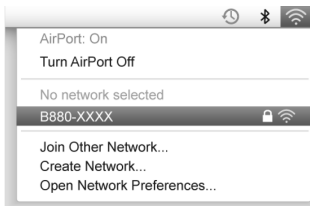

3. В отобразившемся диалоговом окне введите ключ безопасности сети B880, затем нажмите **Join**. Помните, что символы ключа безопасности необходимо вводить с учетом регистра.



4. Когда рядом с именем сети (SSID) Вашего B880 отобразится галочка, это означает, что Ваш ПК подключился к этой беспроводной сети.

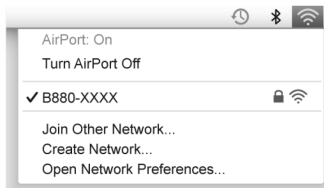

Android 4.0

1. На рабочем экране нажмите  > **Settings**. В разделе **WIRELESS & NETWORKS** включите Wi-Fi.

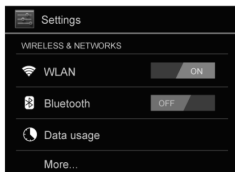

2. Нажмите **WLAN**, чтобы отобразить экран настроек. Будет выполнен поиск доступных беспроводных сетей. Выберите беспроводную сеть с именем сети (SSID) Вашего B880.

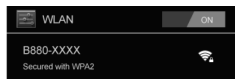

3. В отобразившемся диалоговом окне введите ключ безопасности сети, затем нажмите **Connect**. Помните, что символы ключа безопасности необходимо вводить с учетом регистра.

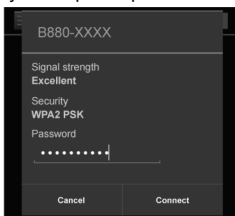



4. Когда надпись **Connected** отобразится под именем сети (SSID) Вашего B880, это означает, что Ваше устройство подключилось к этой беспроводной сети.



WPS-соединение

Если устройство-клиент поддерживает WPS, можно установить WPS-соединение. Для этого:

1. Убедитесь, что на устройстве-клиенте включен Wi-Fi.
 2. Нажмите и удерживайте кнопку  в течение 6 или более с. Индикатор  начнет мигать.
 3. Активируйте WPS-соединение на устройстве-клиенте в течение 2 минут.
- i** Инструкции по активации WPS-соединения устройства-клиента см. в руководстве пользователя устройства-клиента.

4 Настройка Вашего B880

1. После подключения устройства-клиента к Вашему B880 по сети Wi-Fi или через порт LAN запустите браузер на устройстве-клиенте и зайдите на веб-страницу <http://192.168.1.1>.
 2. Введите пароль (по умолчанию - **admin**), чтобы войти на веб-страницу конфигурации.
- i** Из соображений безопасности, только один пользователь может выполнить вход на веб-страницу конфигурации в определенный момент времени.
- i** Для защиты Вашего аккаунта измените пароль после первого входа на веб-странице конфигурации. Более подробную информацию см. на веб-странице конфигурации.
3. Следуя инструкциям Мастера быстрой настройки, задайте значения основных параметров, например способ подключения, имя сети (SSID) и ключ безопасности. Более подробную информацию см. на веб-странице конфигурации.
- i** Если изменить имя сети (SSID) и ключ безопасности, на устройстве-клиенте надо будет повторно настроить Wi-Fi-соединение.

После завершения настройки у Вас появится доступ в Интернет.

5 Дополнительная информация

Если при работе Вашего B880 происходит сбой:

- Изучите раздел Справка на веб-странице конфигурации.
- Перезагрузите Ваш B880.
- Восстановите заводские настройки Вашего B880.
- Обратитесь к Вашему провайдеру услуг.

Copyright © Huawei Technologies Co., Ltd. 2014. Все права защищены.

ДАННЫЙ ДОКУМЕНТ ПРЕДОСТАВЛЯЕТСЯ ТОЛЬКО В ИНФОРМАЦИОННЫХ ЦЕЛЯХ БЕЗ КАКИХ-ЛИБО ЯВНЫХ ИЛИ НЕЯВНЫХ ГАРАНТИЙ.

Политика конфиденциальности

Меры, принимаемые компанией Huawei для защиты Вашей личной информации, описаны в Политике конфиденциальности

<http://consumer.huawei.com/privacy-policy>.

Информацию о телефоне горячей линии и адресе электронной почты службы поддержки в вашей стране или регионе см. на сайте

<http://consumer.huawei.com/en/support/hotline>.

Интернет-магазин: **<http://shop.huawei.ru/>.**

96722596_01