

# **DENON**

***PROFESSIONAL***

## **DN-700AV**

<b>User Guide</b>	English ( 2 – 10 )
<b>Guía del usuario</b>	Español ( 11 – 19 )
<b>Guide d'utilisation</b>	Français ( 20 – 28 )
<b>Guida per l'uso</b>	Italiano ( 29 – 37 )
<b>Benutzerhandbuch</b>	Deutsch ( 38 – 46 )
<b>Appendix</b>	English ( 47 )

## User Guide (English)

### Introduction

#### Box Contents

DN-700AV  
Power Cable  
Remote Control  
Euroblock  
User Guide  
Safety & Warranty Manual

### Support

For the latest information about this product (documentation, technical specifications, system requirements, compatibility information, etc.) and product registration, visit [denonpro.com](http://denonpro.com).

For additional product support, visit [denonpro.com/support](http://denonpro.com/support).

### Safety and Precautions

#### Before turning the power on

- Check that all connections are correct and that there are no problems with the connection cables.
- Power is supplied to some of the circuitry even when the unit is set to the standby mode. When leaving home for long periods of time, be sure to unplug the power cord from the power outlet.

#### Condensation

- If there is a major difference in temperature between the inside of the unit and the surroundings, condensation (dew) may form on the operating parts inside the unit, causing the unit not to operate properly. If this happens, let the unit sit for an hour or two with the power turned off and wait until there is little difference in temperature before using the unit.

#### Cautions on using mobile phones

- Using a mobile phone near this unit may result in interference with video and audio signals. If that occurs, move the mobile phone away from this unit when it is in use.

#### Operable time for continuous use

- This unit can be used continually for up to 24 hours. Continuing to use this unit for longer than 24 hours may result in operations failing to function correctly. To continue use for longer than 24 hours, restart the unit every 24 hours.

#### Care and cleaning

- Wipe the cabinet and control panel clean with a soft, nonabrasive cloth.
- Benzene, paint thinner, or other solvents may cause discoloration if brought into contact with the unit, and should not be used.

## Features

### Front Panel

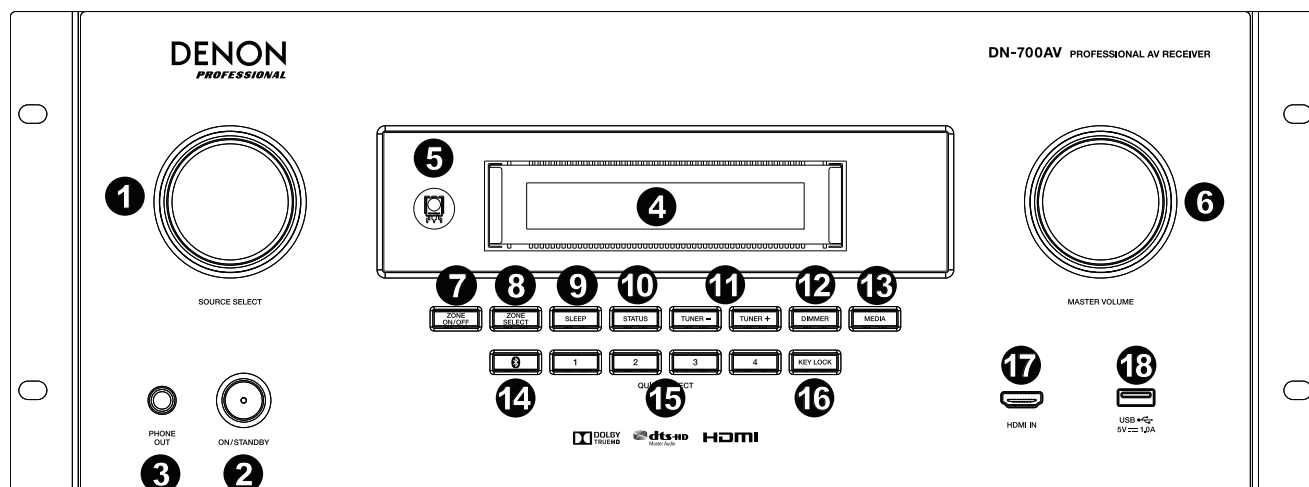

1. **Source Select Knob:** Turn this knob to select the input source. Select from BLUETOOTH, TV, TUNER, DVD, DOCK, BD, SAT/CBL, GAME1, GAME2, CD, and MULTIMEDIA (select from various music apps, saved favorite files on a network, Internet radio, a connected USB drive, or your media server).
2. **ON/Standby:** Push this button to turn the unit on/off. When the unit is off, it will be in a standby/pass through mode.
3. **Headphone Output:** Connect your headphones to this 1/4" (6.35 mm) headphone output.
4. **VFD Display:** The display is used to show information about the selected audio source, the FM radio station, Internet radio, setup menus, and various functions.
5. **IR Sensor:** Aim the remote control here to adjust the unit's settings.
6. **Master Volume:** Use this knob to control the master volume of the unit.
7. **On/Off:** Use this switch to turn zone two on or off.
8. **Zone 2 Select:** Use this button to select which source input is mapped to Zone 2.
9. **Sleep:** Use this switch to set the sleep timer in increments of 10 minutes up to 120 minutes.
10. **Status:** Use this switch to display information about the selected source, the output, and volume settings.
11. **Tuner +/-:** Use these buttons to select the FM channel.
12. **Dimmer:** Use the switch to control the brightness of the VFD display.
13. **Media:** Use this to switch to a USB flash drive connected to the USB port.
14. **Bluetooth:** Press this button to pair the unit with a Bluetooth device. Press and hold this button for 3 seconds to disconnect from a paired Bluetooth device.
15. **Quick Selects:** Use these switches to select preset audio, video, or HDMI input sources.
16. **Key Lock:** Use this switch to lock all other switches on the front panel. A message will be shown on the display indicating that all keys are locked.
17. **HDMI IN:** Connect a HDMI device to this front panel HDMI input.
18. **USB Port:** Connect a USB flash drive to this USB port.

## Rear Panel

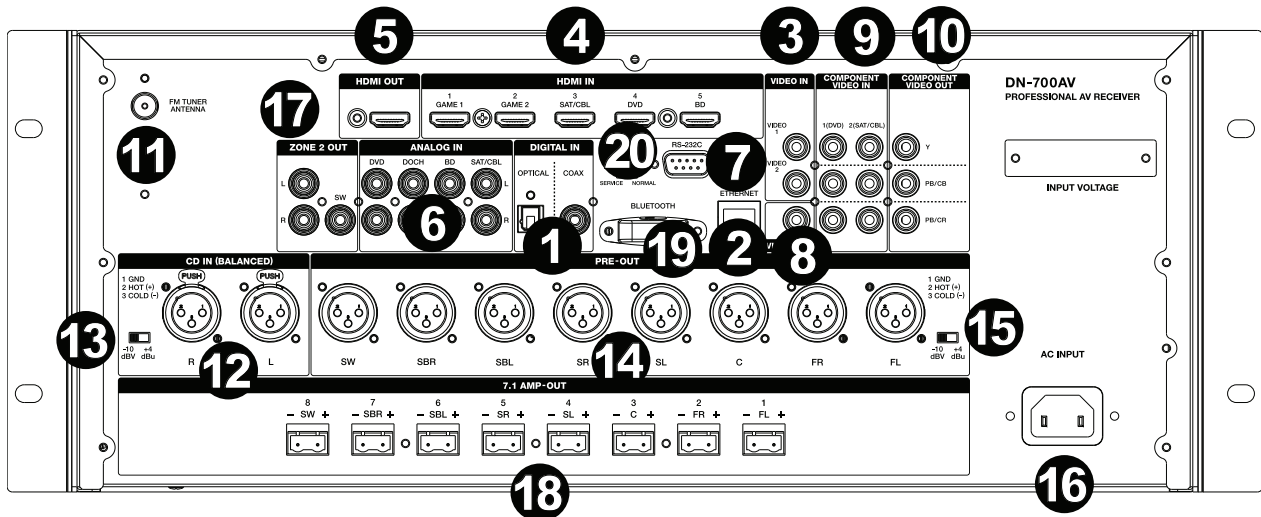

1. **Digital Inputs:** Connect devices with coaxial and optical audio inputs here.
2. **Network Connector:** This connector is used to connect the unit to a LAN (local area network). The port is used to remotely control the unit, to stream audio from a media server, or to connect to Internet radio.
3. **Composite Video Inputs:** Connect video outputs from a composite video device here.
4. **HDMI Inputs:** Use these 5 HDMI inputs to directly route the video and audio to the HDMI output.
5. **HDMI Out:** Connect this HDMI output to a TV or monitor.
6. **Analog Audio Inputs:** Connect the audio output of your sound sources here.
7. **Serial Port:** This input lets you connect a host device (usually a computer) to DN-700AV. You can use the host device to control DN-700AV via commands sent from it (using RS-232C serial communication).
8. **Composite Video Output:** Connect this video output to the video input of another video source.
9. **Component Video Inputs:** Connect the video inputs to the video output of another video source.
10. **Component Video Outputs:** Connect the video outputs to the video input of another video source.
11. **FM Tuner Antenna:** Connect the included antenna here to get reception for FM radio sources.
12. **Stereo XLR Input:** Connect these balanced XLR inputs to the output of a preamp or mixer.
13. **Input Level Setting Switch:** Adjust this to switch the audio input level to -10 dBv or +4 dBu.
14. **Preamp Outputs:** Connect these individual surround channel XLR outputs to the input of a mixer or preamp.
15. **Preamp Output Level:** Adjust this to switch the surround channel XLR output level to -10 dBv or +4 dBu.
16. **Power Input:** Connect the included power cable here.
17. **Zone 2 Outputs:** Send the audio signal from the L/R and subwoofer output to another location.
18. **Euroblock Outputs:** Use these Euroblock outputs to send individual channels of the surround mix of the audio to a speaker setup (75W per channel).
19. **Bluetooth Antenna:** The integrated antenna is used for Bluetooth reception.
20. **Firmware Update:** The "Service/Normal" switch is used to set the mode for the USB connection for the firmware upgrade. For normal operation, this switch should be left in the Normal position.

## Display

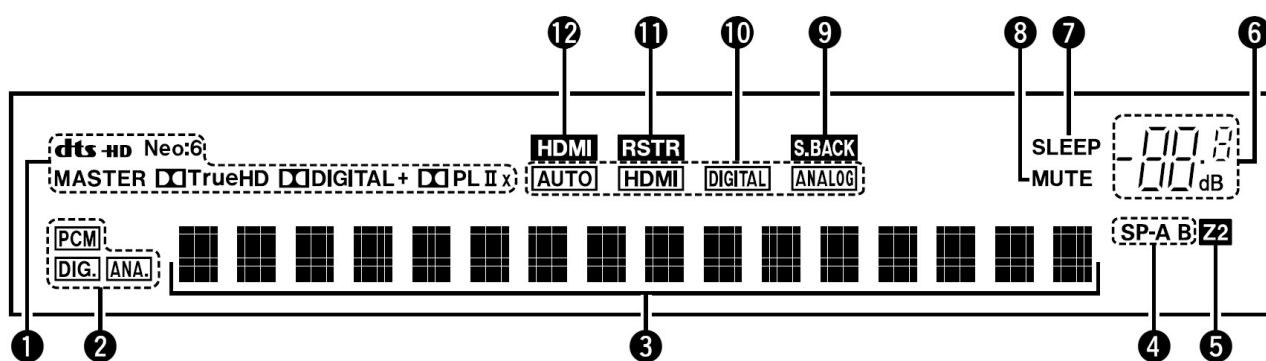

1. **Decoder Indicators:** This illuminates when the respective decoders are operating.
2. **Input Signal Indicators:** This illuminates when an input signal is detected.
3. **Information Display:** The input source name, surround mode, setting values, and other information is shown here.
4. **Front Speaker Indicator:** This illuminates according to the setting of the front A and B speakers.
5. **Multi-zone Indicators:** This illuminates when Zone 2 is powered on.
6. **Master Volume Indicator:** This illuminates when the master volume is adjusted.
7. **Sleep Timer Indicator:** This illuminates when the sleep mode is selected.
8. **Mute Indicator:** This illuminates when the mute mode is selected.
9. **Surround Back Indicator:** This illuminates when audio signals are being sent to the surround back L/R speakers.
10. **Input Mode Indicators:** Sets the audio input modes for the different input sources.
11. **Restorer Indicator:** This illuminates when the Restorer mode is selected. Compressed audio formats such as MP3, WMA (Windows Media Audio), and MPEG-4 AAC reduce the amount of data by eliminating signal components that are hard for the human ear to hear. The Restorer function generates the signals eliminated upon compression, restoring the sound to conditions near those of the original sound before compression. It also corrects the bass volume to obtain richer sound with compressed audio signals.

### Settings:

**OFF:** The Restorer setting is not in use.

**Mode1 (Restorer 64):** Optimized for compressed sources with very weak highs.

**Mode2 (Restorer 96):** Applies suitable bass and treble boost for all compressed sources.

**Mode3 (Restorer HQ):** Optimized for compressed sources with normal highs.

### Notes:

- The Restorer settings are stored for each input source.
- When set to something other than “Off”, RSTR is displayed.
- The Restorer settings cannot be used when the surround mode is set to “Direct”.

12. **HDMI Indicator:** This illuminates when playing a source using a HDMI connection.

## Remote Control

**Power:** Turns the power on and off for the unit.

**Mute:** Silences the audio output.

**Zone On/Off:** Turns on/off the video/audio output for the selected zone.

**Zone Select:** Switch which input source will be mapped to the selected zone.

**Display:** Press to view the input source settings on your TV or monitor.

**Stereo/Direct:** In Stereo mode, sound is output from the front left and right speakers and subwoofer. If multichannel signals are input, they are mixed down to 2-channel stereo audio. In Direct mode, the audio is played back how it was recorded.

**Menu:** Access the settings for adjusting video settings, audio settings, input sources, system settings, and the Setup Wizard.

**Speaker Setup:** Adjust the parameters for surround sound speaker outputs. Select the type of speaker (small or large) connected to the surround outputs using the ▲ or ▼ buttons.

**Cursor Buttons:** Selects an audio track or navigates through the menus.

**Enter:** Press to confirm a menu selection.

**Back:** Press to go to the previous menu or exit out of a menu.

**OSD:** Press to turn off the on-screen front panel display.

**DVD:** Selects the DVD input source.

**BD:** Selects the BD input source.

**DOCK:** Selects the DOCK input source.

**SAT/CBL:** Selects the SAT/CBL input source.

**CD:** Selects the CD input source.

**Multimedia:** Selects the Multimedia input source.

**BT:** Selects the BT input source.

**FM:** Selects the FM input source.

**HDMI:** Press to cycle through one of the 6 HDMI input sources.

**Surround:** Select from the different surround sound modes.

**DTS/Dolby:** Selects DTS or Dolby sound types. When playing back audio sources encoded in DTS, accurate sound field position and realistic sound is heard similar to being in a movie theater. When Dolby is selected, this multi-channel digital signal format uses 5.1 channels: 3 front channels ("FL", "FR" and "C"), 2 surround channels ("SL" and "SR") and the "LFE" channel for low frequencies. Because of this, there is no crosstalk between channels and a realistic sound field with a "three-dimensional" feeling (sense of distance, movement and positioning) is achieved.

**Audio In:** Select an audio input to map to a source. Select from **HDMI**, **Analog**, **Coax** (coaxial), and **Opt** (optical).

**Station +/-:** Press these buttons to cycle through one of 20 radio station memory locations.

**Tone:** Adjusts the treble and bass qualities for the sound source.

**Channel Select:** Press this button to cycle through each of the surround sound channels to adjust the output level.

**Volume +/-:** Adjust the master volume for the input source.

⏮: Skip to the previous USB track, Bluetooth track, or multimedia track.

⏭: Skip to the next USB track, Bluetooth track, or multimedia track.

**Play/Pause:** Play/pause the USB track, Bluetooth track, or multimedia track.

**Stop:** Stop the current USB track, Bluetooth track, or multimedia track.

**Stereo:** Press to select to have a stereo signal outputted alone or to have a stereo signal with the subwoofer output.

**Stereo/Mono:** Press this button to alternate between Stereo mode and Mono mode.

**Sub On/Off:** Turn the subwoofer audio output on/off.

**LFE Trim:** This Low Frequency Effect emphasizes low frequency sound, outputting 20 Hz to 120 Hz bass.

**Tuning +/-:** Selects the FM radio station.

**Memory:** When playing back files from a network/media server or listening to the radio, press **MEM** to register the file/radio station as a favorite.

**PTY (Program Type) Search:** Press this button to search for a certain style of radio programming.

**Note:** This only applies to FM mode.

**Note:** RDS is a method for the transmission of additional information via VHF stations. For example, the name of the station broadcasting, the name of the program, or the type of program will be shown on the multifunction display. It can only function if the local broadcasting stations have the RDS transmission and the signal is strong enough.

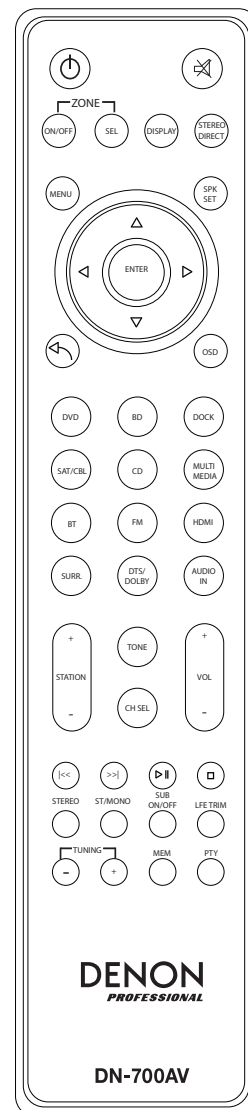

# Setup

Items not listed under *Introduction > Box Contents* are sold separately.

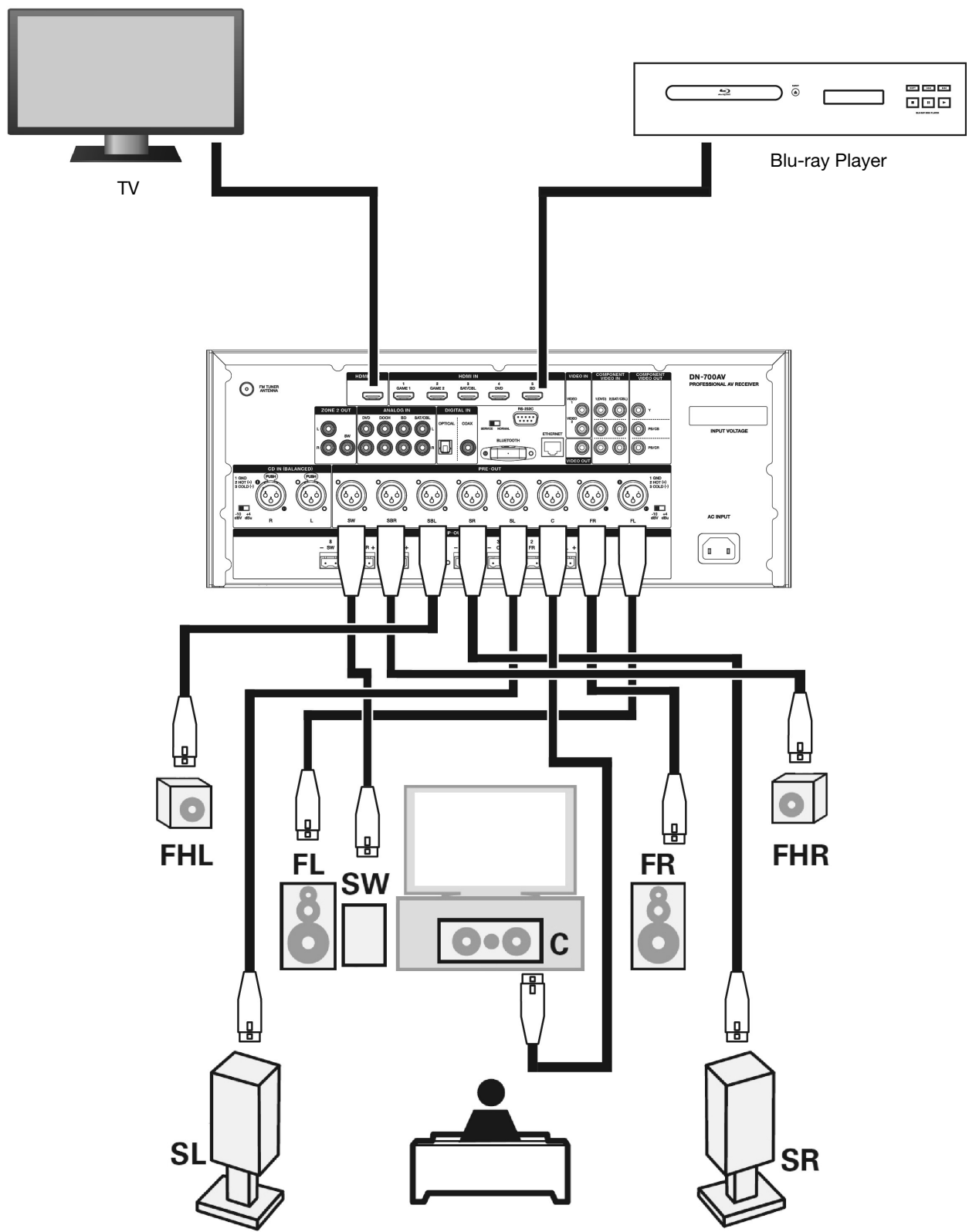

## Getting Started

Use the Setup Wizard to adjust the following settings:

- Set the language for the instructions seen on your TV/monitor.
  - Set the audio/video source and sound options for each speaker.
  - Configure the settings so that connected devices can be operated using the included remote control.
  - Configure network settings to play audio files from a media server or Internet radio.
1. Connect your surround sound speakers to DN-700AV.
  2. Switch your television/monitor to the input source connected to DN-700AV's HDMI output.
  3. Press **Zone Select** to switch the zone to your desired mode.
  4. Power on DN-700AV.
  5. Press **Enter** to start the **Setup Wizard**.
  6. Follow the **Setup Wizard** instructions to setup your video and audio sources.

## Operation

### Selecting an Input Source

To select from the input source options, turn the **Source Select** knob on the front panel or press one of the **Quick Select** buttons. Alternatively, press one of the pre-mapped source buttons on the remote control.

### Adjusting Individual Surround Channel Volume

Press the **Channel Select** button on the remote control to cycle through each of the surround sound channels. Use the **▲** or **▼** buttons to adjust the individual channel volume.

### Adjusting the Master Volume

Adjust the **Master Volume** using the front panel knob. Alternatively, use the remote control **▲** or **▼** buttons to adjust the master volume. Press the **Mute** button on the remote to turn off the sound temporarily. To cancel muting, press the **Mute** button again, adjusting the **Master Volume** knob, or adjust the remote control **Vol +/-** buttons.



## Playing Audio Files on a USB Flash Drive

A USB flash drive can be connected to the USB port of this unit to play music and still picture (JPEG) files. Only USB drives conforming to mass storage class and MTP (Media Transfer Protocol) standards can be played on DN-700AV, in the FAT16 or FAT32 format.

Supported file formats: **WMA** (Windows Media Audio), **MP3** (MPEG-1 Audio Layer-3), **WAV**, **MPEG-4**, **AAC**, **FLAC** (Free Lossless Audio Codec), **JPEG**.

### To play audio files on a USB flash drive:

1. If the unit is off, press the **Power** button to power it on.
2. Connect your USB device (mass storage class) to the USB port.
3. Select **Multimedia** as your desired media type and use the **Cursor** ◀ and ▶ buttons on the remote control to select **USB**.
4. Select a file from the list displayed on DN-700AV or your TV/monitor.  
To move through audio files or folders, press the **Cursor** ◀ and ▶ buttons using the remote. Press **Enter** to open a folder or to select an audio file to begin playing.

## Playing Audio from a Bluetooth Device

1. If DN-700AV is powered off, press the **Power** button to power it on.
2. Use the **Source Select** knob to select **Bluetooth**.
3. Press the **Bluetooth** button.
4. Navigate to your Bluetooth device's setup screen, find "DN-700AV" and connect.  
To disconnect a paired Bluetooth device, press and hold the **Bluetooth** button for 3 seconds. Alternatively, use the **Source Select** knob to select another playback source to disconnect pairing.  
**Note:** If your Bluetooth device prompts for a pairing code, enter **0000**.

## Using the Dock Audio Inputs for Media Playback

1. If DN-700AV is powered off, press the **Power** button to power it on.
2. Connect your media device to the Dock inputs on DN-700AV.
3. Press **Dock** on the remote control or use the **Source Select** knob to select **Dock** as the audio input source.
4. Start playback from your media device and adjust the source volume.

## Using the Radio

### To use the radio:

1. If DN-700AV is powered off, press the **Power** button to power it on.
2. Use the **Source Select** knob to select **Tuner**. The audio from the broadcast will start automatically.  
**Important:** Make sure you have properly connected the FM antenna.
3. To select a radio station, use the **Tuner** +/- buttons on the unit or the **Tuning** +/- buttons on the remote control.

### To save/recall a radio station preset:

1. Select a radio station using the **Tuner** +/- buttons on the unit or the **Tuning** +/- buttons on the remote control.
2. Press the **Mem** button on the remote control, then press the **Tuning** +/- buttons to select a preset memory location. Press the **Mem** button again to save the radio station to the selected location.
3. To recall a saved radio station, press the **Station** +/- buttons to cycle through the saved radio station memory locations.

## Playing Network/Media Server Files

1. If DN-700AV is powered off, press the **Power** button to power it on.
2. Use the **Source Select** knob to select **Multimedia** as the source, select **Media Server** using the **▲** or **▼** buttons, then press **Enter** or **▶**.
3. Press the **▲** or **▼** buttons to select the server, then press **Enter** or **▶**.
4. Use the **▲** or **▼** buttons to find the file, then press **Enter** or **▶**.
5. Press the **▲** or **▼** buttons to play the file, then press **Enter** or **▶**.  
Playback will begin once buffering reaches "100%".

## Connecting to a Network

You can play music files stored on a computer or from Internet radio stations via your network (LAN).

Required equipment:

- **Broadband Internet connection**
- **Modem**
- **Router:** We recommend using a router equipped with a built-in DHCP server and a built-in 100BASE-TX switch. When connecting multiple devices, we recommend a switching hub with a speed of 100 Mbps or greater.
- **Ethernet cable (CAT-5 or greater recommended):** Use only a shielded STP or ScTP LAN cable.  
If you are using an Internet service on which network settings are made manually or with no DHCP function, adjust the settings directly from the Network Setup menu. When adjusting settings manually, confirm the settings with your network administrator.  
Do not connect the Ethernet cable from DN-700AV directly to the LAN port/Ethernet connector on your computer.

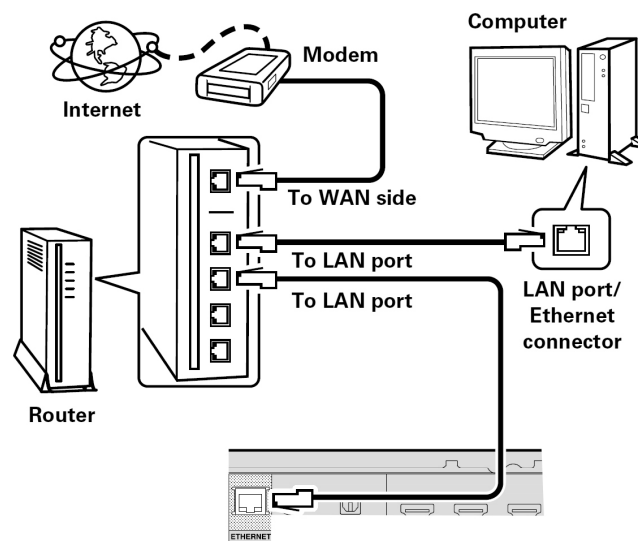

1. Connect your Ethernet cable from DN-700AV to your network.
2. Turn on DN-700AV. DN-700AV will connect automatically on networks with DHCP.  
When connecting to a network that has no DHCP function, manually adjust the settings in the Network Connect menu.

### Using a Euroblock Connector (see the side graphic):

1. Twist the speaker wire to form a tight strand and insert this into the appropriate port, pushing the wire until it is secured inside.
2. Attach the Euroblock connector to the input terminal on DN-700AV.
3. To disconnect a wire, use a small screwdriver to press in the spring above the insert port while pulling out the wire.

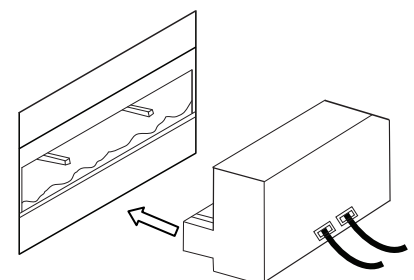

## Appendix (English)

### Technical Specifications

<b>Bluetooth Specifications</b>	<b>Version:</b> 4.0 <b>Profile:</b> <b>Range:</b> <b>Maximum Transmission Power:</b> <b>Frequency:</b>
<b>FM Tuner</b>	<b>Frequency Range:</b> 87 MHz – 108 MHz
<b>USB</b>	<b>File System:</b> FAT 16/32 <b>Media Type:</b> USB Flash Drive
<b>Audio Specifications</b>	<b>Preamp Outputs:</b> 7.1 surround sound <b>Level:</b> -10 dBv or +4 dBu <b>Amplified Outputs:</b> 7.1 surround sound <b>Frequency Response:</b> 10 kHz – 100 kHz, +/-1.0dB <b>Dynamic Range:</b> 10 kHz – 100 kHz, A-weighted, >90dB <b>Signal-to-Noise:</b> 1 kHz, 0 dB, A-weighted, >90dB <b>Distortion:</b> <0.006% <b>T.H.D:</b> 1 kHz, 0 dB, A-weighted, <0.01%
<b>Supported Surround Formats</b>	Dolby TrueHD, Dolby Digital Plus, Dolby Digital, DTS-HD Master Audio, DTS ES
<b>Supported File Types</b>	WMA, MP3, WAV, MPEG-4, AAC, FLAC, JPEG files
<b>Analog Input</b>	<b>Unbalanced RCA:</b> Nominal Level: -10dBV (at full scale: -16 dB) <b>Minimum input Level:</b> -19 dBV or higher <b>Input impedance:</b> 47 K $\Omega$ $\pm$ 10%, Unbalanced
<b>Digital Inputs</b>	<b>Coaxial:</b> RCA (IEC-60958 Type II) <b>Optical:</b> Toslink IEC-60958 Type II)
<b>Composite Video:</b>	<b>Input/Output Level:</b> 1V/p-p <b>Impedance:</b> 75 $\Omega$ <b>Frequency Response:</b> 5 Hz – 10 MHz
<b>Component Video:</b>	<b>Input Level:</b> Y signal, 1Vp-p P <sub>B</sub> /C <sub>B</sub> signal, .7Vp-p P <sub>R</sub> /C <sub>R</sub> signal, .7Vp-p
<b>Impedance:</b>	Y signal, 75 $\Omega$ P <sub>B</sub> /C <sub>B</sub> signal, 75 $\Omega$ P <sub>R</sub> /C <sub>R</sub> signal, 75 $\Omega$
<b>Frequency Response:</b>	5 Hz – 60 MHz
<b>HDMI:</b>	Version 2.0 (3D and ARC supported)
<b>Power</b>	<b>Connection:</b> IEC <b>Input Voltage:</b> 100–240 V, 50/60 Hz <b>Fuse:</b> <b>Consumption:</b> <20 W <b>Operating Temperature:</b> 41 °F to 113 °F <b>Operating Humidity:</b> 25–85%, non-condensing
<b>Dimensions</b> (width x depth x height)	19.00" x 13.66" x 6.93" 483 x 347 x 176 mm
<b>Weight</b>	

Specifications are subject to change without notice.

Bluetooth range is affected by walls, obstructions, and movement. For optimal performance, place the product in the center of the room so it is unobstructed by walls, furniture, etc.

Wireless reception and range are affected by walls, obstructions, and movement. For optimal performance, place the product in the center of the room so it is unobstructed by walls, furniture, etc.

## Trademarks & Licenses

Denon is a trademark of D&M Holdings Inc., registered in the U.S. and other countries. Denon Professional products are produced by inMusic Brands, Inc., Cumberland, RI 02864, USA.

The *Bluetooth* word mark and logos are registered trademarks owned by Bluetooth SIG, Inc. and any use of such marks by Denon Professional is under license.

Dolby and the double-D symbol are registered trademarks of Dolby Laboratories.

DTS-HD Master Audio and the Symbol are trademarks or registered trademarks, and is a trademark of DTS, Inc.

The terms HDMI and the HDMI Logo are trademarks or registered trademarks of HDMI Licensing LLC in the United States and other countries.

All other product names, company names, trademarks, or trade names are those of their respective owners.



**denonpro.com**

# DENON

**PROFESSIONAL**

**Important Safety Instructions  
& Warranty Information**

English (3–7)

**Instrucciones importantes de seguridad  
e información de la garantía**

Español (8–11)

**Instructions importantes de sécurité  
et informations de garantie**

Français (12–15)

**Istruzioni importanti di sicurezza  
e le informazioni della garanzia**

Italiano (16–19)

**Wichtige Sicherheitsanweisungen  
und Garantieinformationen**

Deutsch (20–23)

Denon is a trademark of D&M Holdings Inc., registered in the U.S. and other countries. Denon Professional products are produced by inMusic Brands, Inc., Cumberland, RI 02864 U.S.A.

NEMA® is the registered trademark and service mark of the National Electrical Manufacturers Association.

All other product names, company names, trademarks, or trade names are those of their respective owners.



**1. What is covered and for how long?**

**All Products:** inMusic Brands, Inc. (“inMusic”) warrants to the original purchaser that Denon Professional (“Denon Pro”) products and all other accessories are free from defects in material and workmanship under normal use and service for the period commencing upon the date of purchase from an authorized Denon Pro dealer and continuing for the following period of time after that date for one (1) year. inMusic warrants factory-refurbished merchandise to be free of material and operational defects for a period of ninety (90) days from the original date of retail sale. This refurbished merchandise warranty is not transferable.

**2. What is not covered?** This Limited Warranty is conditioned upon proper use of the product by the purchaser. This Limited Warranty does not cover: (a) damage caused by improper installation or improper connection to any peripheral; (b) damage caused by an external electrical fault; (c) damage from use of parts not manufactured or sold by Denon Pro; (d) product purchased from anyone other than an Denon Pro authorized dealer; (e) modifications to product not approved in writing by Denon Pro; (f) equipment that has the serial number removed or made illegible; (g) normal cosmetic and mechanical wear; (h) damage or loss during transit to an Authorized Denon Pro Repair Center; or (i) units that are purchased and/or located outside of the continental USA.

**3. What are inMusic’s obligations?** During the applicable warranty period, Denon Pro will repair or replace, at Denon Pro’s sole option, without charge to the purchaser, any defective component part of the product. To obtain service under this Limited Warranty, purchaser must first contact Denon Pro and obtain a return merchant authorization (“RMA”) number. Purchaser must then return the product to Denon Pro in an adequate container for shipping, accompanied by purchaser’s sales receipt or comparable proof of sale showing the date of purchase, the serial number of the product, and the seller’s name and address. To obtain an RMA number and assistance on where to return the product, contact Denon Pro customer service at 401-658-5766. Upon receipt, Denon Pro will repair or replace the defective products. Denon Pro may, at Denon Pro’s sole option, use rebuilt, reconditioned, or new parts or components when repairing any product or replace a product with a rebuilt, reconditioned, new or comparable product. Repaired products will be warranted for a period equal to the remainder of the original Limited Warranty on the original product or for 90 days, whichever is longer. All replaced parts, components, boards, and equipment become the property of Denon Pro. If Denon Pro determines that any product is not covered by this Limited Warranty, purchaser must pay all parts, shipping, and labor charges for the repair or return of such product.

**4. What are the limits on inMusic’s liabilities?** THE WARRANTIES GIVEN IN THIS LIMITED WARRANTY, TOGETHER WITH ANY IMPLIED WARRANTIES COVERING DENON PRO PRODUCTS, INCLUDING WITHOUT LIMITATION ANY WARRANTIES OF MERCHANTABILITY OR FITNESS FOR A PARTICULAR PURPOSE, ARE LIMITED TO THE DURATION OF THIS LIMITED WARRANTY. EXCEPT TO THE EXTENT PROHIBITED BY APPLICABLE LAW, INMUSIC OR DENON PRO SHALL NOT BE LIABLE FOR ANY SPECIAL, INCIDENTAL, CONSEQUENTIAL, INDIRECT OR SIMILAR DAMAGES, LOSS OF PROFITS, DAMAGES TO PURCHASER’S PROPERTY, OR INJURY TO PURCHASER OR OTHERS ARISING OUT OF THE USE, MISUSE OR INABILITY TO USE ANY DENON PRO PRODUCT, BREACH OF WARRANTY, OR NEGLIGENCE, INCLUDING BUT NOT LIMITED TO INMUSIC’S OR DENON PRO’S OWN NEGLIGENCE, EVEN IF INMUSIC, DENON PRO, OR THEIR AGENTS HAVE BEEN ADVISED OF SUCH DAMAGES, OR FOR ANY CLAIM BROUGHT AGAINST PURCHASER BY ANY OTHER PARTY. THIS LIMITED WARRANTY IS THE COMPLETE WARRANTY FOR DENON PRO PRODUCTS, AND IS GIVEN IN LIEU OF ALL OTHER EXPRESS WARRANTIES. THIS LIMITED WARRANTY SHALL NOT EXTEND TO ANYONE OTHER THAN THE ORIGINAL PURCHASER OF THIS PRODUCT AND STATES PURCHASER’S EXCLUSIVE REMEDY. IF ANY PORTION OF THIS LIMITED WARRANTY IS ILLEGAL OR UNENFORCEABLE BY REASON OF ANY LAW, SUCH PARTIAL ILLEGALITY OR UNENFORCEABILITY SHALL NOT AFFECT THE ENFORCEABILITY OF THE REMAINDER OF THIS LIMITED WARRANTY WHICH PURCHASER ACKNOWLEDGES IS AND WILL ALWAYS BE CONSTRUED TO BE LIMITED BY ITS TERMS OR AS LIMITED AS THE LAW PERMITS. This Limited Warranty allocates risk of product failure between purchaser and Denon Pro, and Denon Pro’s product pricing reflects this allocation of risk and the limitations of liability contained in this Limited Warranty. The agents, employees, distributors, and dealers of Denon Pro are not authorized to make modifications to this Limited Warranty, or make additional warranties binding on Denon Pro or inMusic. Accordingly, additional statements such as dealer advertising or presentation, whether oral or written, do not constitute warranties by Denon Pro or inMusic and should not be relied upon.

**5. How does state law apply to this warranty?** SOME STATES DO NOT ALLOW THE EXCLUSION OR LIMITATIONS OF INCIDENTAL OR CONSEQUENTIAL DAMAGES OR HOW LONG AN IMPLIED WARRANTY LASTS, SO THE ABOVE LIMITATIONS OR EXCLUSIONS MAY NOT APPLY TO PURCHASER.

This Limited Warranty gives you specific legal rights. You may also have other rights, which vary from one jurisdiction to another.

Please record the serial number of your unit as shown on the back of the chassis as well as the name of the dealer from whom you purchased the unit. Retain this information and your original purchase receipt for your records. Go to our website [denonpro.com](http://denonpro.com) to register your product with us.

**Model:**

**Purchased From:**

**Serial Number:**

**Date of Purchase:**

(for products purchased *outside* of the U.S.A.)

1. inMusic Brands, Inc. (“inMusic”) warrants to the original purchaser that Denon Professional (“Denon Pro”) products are free from defects in material and workmanship under normal use and service for the period commencing upon the date of purchase from an authorized Denon Pro dealer and continuing for the following period of time after that date for **(1) Year**.
2. This Limited Warranty is conditioned upon proper use of the product by the purchaser. This Limited Warranty does not cover: **(a)** defects or damage resulting from accident, misuse, abuse, neglect, unusual physical or electrical stress, modification of any part of the product, or cosmetic damage; **(b)** equipment that has the serial number removed or made illegible; **(c)** all plastic surfaces and other externally exposed parts that are scratched or damaged due to normal use; **(d)** defects or damage from improper testing, operation, maintenance, installation, adjustment, or service of the products.
3. During the applicable warranty period, Denon Pro will repair or replace, at Denon Pro’s sole discretion, without charge to the purchaser, any defective component part of the product. Denon Pro may, at Denon Pro’s sole discretion, use rebuilt, reconditioned, or new parts or components when repairing any product or replace a product with a rebuilt, reconditioned, new or comparable product.
4. THE WARRANTIES GIVEN IN THIS LIMITED WARRANTY, TOGETHER WITH ANY IMPLIED WARRANTIES COVERING DENON PRO PRODUCTS, INCLUDING WITHOUT LIMITATION ANY WARRANTIES OF MERCHANTABILITY OR FITNESS FOR A PARTICULAR PURPOSE, ARE LIMITED TO THE DURATION OF THIS LIMITED WARRANTY. EXCEPT TO THE EXTENT PROHIBITED BY APPLICABLE LAW, INMUSIC OR DENON PRO SHALL NOT BE LIABLE FOR ANY SPECIAL, INCIDENTAL, CONSEQUENTIAL, INDIRECT OR SIMILAR DAMAGES, LOSS OF PROFITS, DAMAGES TO PURCHASER’S PROPERTY, OR INJURY TO PURCHASER OR OTHERS ARISING OUT OF THE USE, MISUSE OR INABILITY TO USE ANY DENON PRO PRODUCT, BREACH OF WARRANTY, OR NEGLIGENCE, INCLUDING BUT NOT LIMITED TO INMUSIC’S OR DENON PRO’S OWN NEGLIGENCE, EVEN IF INMUSIC, DENON PRO, OR ITS AGENTS HAVE BEEN ADVISED OF SUCH DAMAGES, OR FOR ANY CLAIM BROUGHT AGAINST PURCHASER BY ANY OTHER PARTY. THIS LIMITED WARRANTY IS THE COMPLETE WARRANTY FOR DENON PRO’S PRODUCTS, AND IS GIVEN IN LIEU OF ALL OTHER EXPRESS WARRANTIES. THIS LIMITED WARRANTY SHALL NOT EXTEND TO ANYONE OTHER THAN THE ORIGINAL PURCHASER OF THIS PRODUCT AND STATES PURCHASER’S EXCLUSIVE REMEDY. IF ANY PORTION OF THIS LIMITED WARRANTY IS ILLEGAL OR UNENFORCEABLE BY REASON OF ANY LAW, SUCH PARTIAL ILLEGALITY OR UNENFORCEABILITY SHALL NOT AFFECT THE ENFORCEABILITY OF THE REMAINDER OF THIS LIMITED WARRANTY WHICH PURCHASER ACKNOWLEDGES IS AND WILL ALWAYS BE CONSTRUED TO BE LIMITED BY ITS TERMS OR AS LIMITED AS THE LAW PERMITS.

This Limited Warranty allocates risk of product failure between purchaser and Denon Pro, and Denon Pro’s product pricing reflects this allocation of risk and the limitations of liability contained in this Limited Warranty. The agents, employees, distributors, and dealers of Denon Pro are not authorized to make modifications to this Limited Warranty, or make additional warranties binding on Denon Pro or inMusic. Accordingly, additional statements such as dealer advertising or presentation, whether oral or written, do not constitute warranties by Denon Pro or inMusic and should not be relied upon. Some jurisdictions do not allow limitations on how long an implied warranty lasts, so the above limitation may not apply to you. This warranty gives you specific legal rights, and you may also have other rights which vary under local laws.

Please record the serial number of your unit as shown on the back of the chassis as well as the name of the dealer from whom you purchased the unit. Retain this information and your original purchase receipt for your records. Go to our website [denonpro.com](http://denonpro.com) to register your product with us.

**Model:**

**Purchased From:**

**Serial Number:**

**Date of Purchase:**

## Return Information

- A return merchant authorization number must be obtained from your local Denon Pro representative. For your representative go to **denonpro.com**.
- A copy of the original sales receipt must also be included for the equipment to be repaired under warranty.
- The faulty equipment must be packed in its original packaging.
- One additional outer layer of packaging must be included to ensure product safety. Failure to do so may inadequately protect the equipment in transit and therefore jeopardize the warranty.
- Denon Pro will not accept COD shipments and no call tags will be issued for merchandise return.
- Denon Pro will not return repaired merchandise to customers by priority service except by written request at the customer's cost. Requests must be submitted in writing with returned merchandise.
- The defective Denon Pro equipment should be sent **freight prepaid** with the return merchant authorization number printed clearly on the outer packaging and original sales receipt enclosed to your local service center.

## Very Important

### Please read this section before connecting this unit to your system:

For optimum performance:

- All slide faders are subject to wear. Excessive force can wear out the faders quickly. User-replaceable slide faders are not covered by our warranty.
- Never use spray cleaners on the slide controls. Residues cause excessive dirt build-up and this will void your warranty. In normal use, slide controls can last for many years. If they malfunction (usually because of a dirty or dusty environment), consult a professional technician.
- Always make sure that AC power is off while making any connections.
- Use appropriate cables throughout your system. Do not use excessively long cables (i.e. over 32 feet / 10 meters). Be sure plugs and jacks are tightly mated. Loose connections can cause hum, noise, or intermittents that could easily damage your speakers. Make the input and output connections with readily available low-capacitance stereo cables. Cable quality makes a big difference in audio fidelity and "punch." See your Denon Pro dealer or an electronics or audio specialist store if you are not sure which cables to use.
- Never attempt to make any adjustments other than those described in this manual, or repairs. Take the unit to your dealer or to an authorized Denon Pro service center.
- Always remember: **turn amps on last and off first**. Begin with master faders or volume controls on minimum and the amplifier gain/input control(s) down. Wait 8–10 seconds before turning up the volume. This prevents transients which may cause severe speaker damage.
- Use restraint when operating controls. Try to move them slowly. Rapid adjustments could damage equipment due to amplifier clipping.
- Avoid amplifier "clipping" at all costs: this occurs when the red LEDs (usually on the front panel of most professional power amplifiers) start flashing. "Clipping" is when the power amplifier is distorting and working beyond its limits. Amplifier distortion is the **main** cause of speaker failure.
- To prevent fire or shock hazard, do not expose the unit to rain or moisture. Never place cans of beer, soda, glasses of water or anything wet near or on top of the unit!
- Headphone outputs can be set to levels which can cause damage to your ears. Use caution.
- This unit may contain a microcomputer for signal processing and control functions. In very rare situations, severe interference, noise from an external source, or static electricity may cause it to lockup. In the unlikely event that this should happen, turn off the unit, wait at least five seconds, and then turn it back on again.
- Under rare circumstances, if this product is exposed to electromagnetic interference during use, there may be a slight drop in signal-to-noise ratio.
- Intended electromagnetic environments: residential, commercial, light industrial, urban outdoors.

# Important Safety Instructions

1. Read and keep these instructions. Heed all warnings and follow all Instructions.
2. Do not use this apparatus near water.
3. Clean only with dry cloth.
4. Do not block any ventilation openings. Install in accordance with the manufacturer's instructions. Do not install this equipment in a confined or "boxed-in" space such as a bookcase or similar unit, and maintain good ventilation conditions. The ventilation should not be impeded by covering the ventilation openings with items such as newspaper, tablecloths, curtains, etc.
5. Do not install near any heat sources such as radiators, heat registers, stoves, or other apparatus (including amplifiers) that produce heat. Do not place exposed flame sources such as lighted candles on the apparatus.
6. Do not defeat the safety purpose of the polarized or grounding-type plug. A polarized plug has two blades with one wider than the other. A grounding type plug has two blades and a third grounding prong. The wide blade or the third prong is provided for your safety. If the provided plug does not fit into your outlet, consult an electrician for replacement of the obsolete outlet.
7. Protect the power cord from being walked on or pinched particularly at plugs, convenience receptacles, and the point where they exit from the apparatus.
8. Only use attachment/accessories specified by the manufacturer.
9. Use only the cart, stand, tripod, bracket or table specified by the manufacturer, or sold with the apparatus (if applicable). When a cart is used, use caution when moving the cart/apparatus combination to avoid injury from tip-over.
10. Unplug this apparatus during lightning storms or when unused for long periods of time.
11. Refer all servicing to qualified service personnel. Servicing is required when the apparatus has been damaged in any way, such as power-supply cord or plug is damaged, liquid has been spilled or objects have fallen into the apparatus, the apparatus has been exposed to rain or moisture, does not operate normally, or has been dropped.
12. Power Sources: This product should be connected to a power supply only of the type described in these operating instructions, or as marked on the unit.
13. Internal/External Voltage Selectors (if applicable): Internal or external voltage selector switches, if any, should only be reset and re-equipped with a proper plug for alternative voltage by a qualified service technician. Do not attempt to alter this yourself.
14. Water and Moisture: This product should be kept away from direct contact with liquids. The apparatus shall not be exposed to dripping or splashing and that no objects filled with liquids, such as vases, shall be placed on the apparatus.
15. **Caution** (if applicable): Danger of explosion if battery is incorrectly replaced. Replace only with the same or equivalent type. Batteries (a battery pack or an installed battery) shall not be exposed to excessive heat such as sunshine, fire, etc.
16. Where the mains plug or an appliance coupler is used as the disconnect device, the disconnect device shall remain readily operable.
17. Protective earthing terminal (if applicable): The apparatus should be connected to a mains socket outlet with a protective earthing connection.
  - Denmark (*Danmark*): Apparatets stikprop skal tilsluttes en stikkontakt med jord, som giver forbindelse til stikproppens jord.
  - Finland (*Suomi*): Laite on liitettävä suojakoskettimilla varustettuun pistorasiaan.
  - Norway (*Norge*): Apparatet må tilkoples jordet stikkontakt.
  - Sweden (*Sverige*): Apparatens skall anslutas till jordat uttag.
18. (If applicable) This symbol means the equipment is a Class II or double-insulated electrical appliance. It has been designed in such a way that it does not require a safety connection to electrical earth. 
19. **Warning** (if applicable): Provide an earthing connection before the mains plug is connected to the mains. When disconnecting the earthing connection, be sure to disconnect it after pulling the mains plug out from the mains.
20. This apparatus is for professional use only. Intended operational climate: tropical, moderate.
21. When moving or not using the appliance, secure the power cord (e.g., wrap it with a cable tie). Be careful not to damage the power cord. Before using it again, make sure the power cord has not been damaged. If the power cord has been damaged at all, bring the unit and cord to a qualified service technician for repair or replacement as specified by the manufacturer.
22. **Warning** (if applicable): Excessive sound pressure (high volumes) from headphones can cause hearing loss.
23. **Warning** (if applicable): Please refer to any important information (e.g., electrical, safety, etc.) printed on the exterior bottom enclosure or rear panel before installing or operating the product.



## Service Instructions

- Disconnect power cord before servicing.
- Replace critical components  only with factory parts or recommended equivalents.
- For AC line powered units: Before returning repaired unit to user, use an ohmmeter to measure from both AC plug blades to all exposed metal parts. The resistance should be more than 2,000,000 ohms.

## Safety Notices

**CAUTION:** TO REDUCE THE RISK OF ELECTRIC SHOCK, DO NOT REMOVE ANY COVER. NO USER- SERVICEABLE PARTS INSIDE. REFER SERVICING TO QUALIFIED SERVICE PERSONNEL ONLY.



**CAUTION**  
Risk of electric shock.  
Do not open.



**DANGEROUS VOLTAGE:** The lightning flash with arrowhead symbol within the equilateral triangle is intended to alert the user to the presence of un-insulated "dangerous voltage" within the product's enclosure that may be of sufficient magnitude to constitute a risk of electric shock.



**INSTRUCTIONS:** The exclamation point within the equilateral triangle is intended to alert the user to the presence of important operating and maintenance (servicing) instructions in the literature accompanying this appliance.



**WARNING:** To reduce the risk of fire or electrical shock, do not expose this appliance to rain or moisture. Electrical equipment should NEVER be kept or stored in damp environments.

**CAUTION (for U.S.A. & CANADIAN models only):** TO PREVENT ELECTRIC SHOCK DO NOT USE THIS (POLARIZED) PLUG WITH AN EXTENSION CORD, RECEPTACLE OR OTHER OUTLET UNLESS THE BLADES CAN BE FULLY INSERTED TO PREVENT BLADE EXPOSURE.

**NOTICE CONCERNING LASER PRODUCTS: DANGER:** INVISIBLE LASER RADIATION WHEN OPEN AND INTERLOCK FAILED OR DEFEATED. AVOID DIRECT EXPOSURE TO BEAM. USE OF CONTROLS OR ADJUSTMENTS OTHER THAN THOSE SPECIFIED HEREIN MAY RESULT IN HAZARDOUS RADIATION EXPOSURE.

**NOTICE CONCERNING FCC REGULATIONS:** You are cautioned that changes or modifications not expressly approved by the part responsible for compliance could void the user's authority to operate the equipment. This equipment has been tested and found to comply with the limits for a Class B digital device, pursuant to Part 15 of the FCC rules. These limits are designed to provide reasonable protection against harmful interference in a residential installation. This equipment generates uses and can radiate radio frequency energy and, if not installed and used in accordance with the instructions, may cause harmful interference to radio communications. However, there is no guarantee that interference will not occur in a particular installation. If this equipment does cause harmful interference to radio or television reception, which can be determined by turning the equipment off and on, the user is encouraged to try to correct the interference by one or more of the following measures: (a) reorient or relocate the receiving antenna; (b) move this unit; (c) increase the separation between the equipment and receiver; (d) connect the equipment into an outlet on a circuit different from that to which the receiver is connected; (e) be sure that all cables are properly shielded, using a choke or ferrite where appropriate; or (f) consult the dealer or an experienced radio/television technician for help.

**FC** This device complies with Part 15 of the FCC rules. Operation is subject to the following two conditions: (1) this device may not cause harmful interference, and (2) this device must accept any interference received, including interference that may cause undesired operation.

**FCC RF Radiation Exposure Statement:** This equipment complies with FCC radiation exposure limits set forth for an uncontrolled environment. Maintain a distance of at least 8 inches / 20 centimeters of separation between the transmitter's radiating structure(s) and your body or other people nearby.

**For Canadian models:**

- This device complies with Industry Canada licence-exempt RSSs. Operation is subject to the following two conditions: (1) this device may not cause interference, and (2) this device must accept any interference, including interference that may cause undesired operation of the device.
- Under Industry Canada regulations, this radio transmitter may only operate using an antenna of a type and maximum (or lesser) gain approved for the transmitter by Industry Canada. To reduce potential radio interference to other users, the antenna type and its gain should be so chosen that the equivalent isotropically radiated power (e.i.r.p.) is not more than that necessary for successful communication.
- This radio transmitter (Identify the device by certification number, or model number if Category II) has been approved by Industry Canada to operate with the antenna types listed below with the maximum permissible gain and required antenna impedance for each antenna type indicated. Antenna types not included in this list, having a gain greater than the maximum gain indicated for that type, are strictly prohibited for use with this device.
- This unit does not exceed the Class B limits for radio noise emission from digital apparatus set out in the radio interference regulations of the Canadian Department of Communications.



**ESD/EFT Warning:** This unit may contain a microcomputer for signal processing and control functions. In very rare situations, severe interference, noise from an external source, or static electricity may cause it to lock up. In the unlikely event that this should happen, turn off the unit, wait at least five seconds, and then turn it back on again. The pins of connectors identified with this ESD warning symbol should not be touched.

For best audio quality, avoid using this device in a high RF-radiated environment. In an environment with radio frequency interference, the unit may malfunction and resume normal operation after removal of the interference.

For 240-volt use in U.K., use NEMA®-style 240-volt plug. For other countries use proper plug for local outlet.

**Double-Insulated:** When servicing use only identical replacement parts.



**Correct Disposal of This Product:** This marking indicates that this product should not be disposed with other household wastes throughout the EU. To prevent possible harm to the environment or human health from uncontrolled waste disposal, recycle it responsibly to promote the sustainable reuse of material resources. To return your used device, please use the return and collection systems or contact the retailer where the product was purchased. They can take this product for environmentally safe recycling.

**Disposal of Batteries (if applicable):**

- Never dispose of any types of batteries in fire or near excessive heat or direct sunlight. Overheated batteries can rupture or explode.
- If you are unsure of how or where to dispose of a battery, refer to your local ordinances for the proper location, method, etc.
- **Alkaline batteries & lithium button cell batteries:** You can safely dispose of alkaline and lithium button cell batteries with normal household waste. They do not pose a health or environmental risk during normal use or disposal. (Alkaline batteries are composed primarily of common metals like steel, zinc, and manganese.) Do **not** dispose of large amounts of alkaline or lithium button cell batteries in a group. Used batteries are often not completely "dead." Grouping them together can bring these "live" batteries into contact with one another, creating safety risks. To avoid this, insulate each battery with tape or other non-conductive material to ensure it does not discharge. Proven cost-effective and environmentally safe recycling processes are not yet universally available for alkaline and lithium button cell batteries. Some communities offer recycling or collection of these batteries. For more information, refer to your local ordinances or contact your local government.
- **Lead-acid batteries:** Dispose of lead-acid batteries by bringing them to an electronic waste center or recycling center, or dispose of them in accordance with your local ordinances. (Rechargeable lead-acid batteries are the same type used in automobiles and should be disposed of in a similar fashion.)

**California Proposition 65 Warning:** This product may contain chemicals known to the State of California to cause cancer and birth defects or other reproductive harm. (California law requires this warning to be given to customers in the State of California.)



**General Note on the Declaration of Conformity:** We hereby declare that this device is in accordance with the essential requirements of the European Directive 1999/5/EC. The full EU declaration of conformity can be requested at the following address: inMusic GmbH  
Harkortstr. 12 - 32  
40880 Ratingen  
GERMANY

1. inMusic Brands, Inc. (“inMusic”) garantiza al comprador original que todos los productos de Denon Professional (“Denon Pro”) están libres de defectos de material y de mano de obra bajo su uso y servicio normal por el periodo que comienza en la fecha de compra en un vendedor autorizado por Denon Pro y que continúa durante el tiempo que sigue a esa fecha por un (1) año.
2. Esta Garantía Limitada está condicionada al uso adecuado del producto por parte del comprador. Esta Garantía Limitada no cubre: (a) defectos o daños que resultan de accidentes, el uso incorrecto, abuso, negligencia, estrés físico o eléctrico fuera de lo común, modificación de cualquier parte del producto o daño cosmético; (b) equipos que tienen el número de serie retirado o ilegible; (c) todas las superficies de plástico y otras partes expuestas externamente que han sido rayadas o dañadas debido a su uso normal; (d) defectos o daños debido a pruebas, operación, mantenimiento, instalación, ajustes o reparación incorrectos de los productos.
3. Durante el periodo de garantía aplicable, Denon Pro reparará o cambiará, a su sola discreción, sin costo para el comprador, cualquier componente defectivo del producto. Denon Pro puede, bajo su sola discreción, usar repuestos o componentes nuevos, reconstruidos o renovados al reparar cualquier producto o cambiar un producto con un producto nuevo, reconstruido, renovado o comparable.
4. LAS GARANTÍAS OTORGADAS EN ESTA GARANTÍA LIMITADA, JUNTO CON CUALQUIER OTRA GARANTÍA IMPLÍCITA QUE CUBRA LOS PRODUCTOS DE DENON PRO, INCLUYENDO PERO NO LIMITANDO NINGUNA GARANTÍA DE COMERCIO O DE UTILIDAD PARA UN PROPÓSITO EN PARTICULAR, ESTÁN LIMITADAS A LA DURACIÓN DE ESTA GARANTÍA LIMITADA. SALVO EN LA MEDIDA EN QUE LO PROHIBAN LAS LEYES APLICABLES, INMUSIC O DENON PRO NO SERÁ RESPONSABLE POR NINGÚN DAÑO ESPECIAL, ACCIDENTAL, CONSECUENTE, INDIRECTO O SIMILAR, PÉRDIDA DE GANANCIAS, DAÑOS A LA PROPIEDAD DEL COMPRADOR O LESIONES AL COMPRADOR Ó A OTROS RESULTANTES DEL USO, EL USO INCORRECTO O LA INCAPACIDAD DE USAR UN PRODUCTO DE DENON PRO, INCUMPLIMIENTO DE GARANTÍA O NEGLIGENCIA, INCLUYENDO PERO NO LIMITADA A LA PROPIA NEGLIGENCIA DE INMUSIC O DENON PRO, AUNQUE INMUSIC, DENON PRO O SU AGENTE HAYAN SIDO ADEVERTIDOS DE TALES DAÑOS O POR CUALQUIER DEMANDA PRESENTADA CONTRA EL COMPRADOR POR CUALQUIER OTRA PARTE. ESTA GARANTÍA LIMITADA ES LA GARANTÍA COMPLETA PARA LOS PRODUCTOS DE DENON PRO Y SE DA A CAMBIO DE TODAS LAS DEMÁS GARANTÍAS ESCRITAS. ESTA GARANTÍA LIMITADA NO ALCANZARÁ A NINGUNA OTRA PERSONA QUE NO SEA EL COMPRADOR ORIGINAL DEL PRODUCTO Y ESTABLECE UNA REPARACIÓN EXCLUSIVA PARA EL COMPRADOR. SI ALGUNA PARTE DE ESTA GARANTÍA LIMITADA ES ILEGAL O INEXIGIBLE DEBIDO A ALGUNA LEY, TAL ILEGALIDAD PARCIAL O INEXIGIBILIDAD NO AFECTARÁ AL CUMPLIMIENTO DEL RESTO DE ESTA GARANTÍA LIMITADA QUE EL COMPRADOR RECONOCE Y RECONOCERÁ SIEMPRE COMO LIMITADA POR SUS TÉRMINOS O TAN LIMITADA COMO LO PERMITA LA LEY.

Esta Garantía Limitada distribuye el riesgo de fallos del producto entre el comprador y Denon Pro y los precios de los productos de Denon Pro reflejan esta distribución de riesgos y las limitaciones de las responsabilidades contenidas en esta Garantía Limitada. Los agentes, empleados, distribuidores y vendedores de Denon Pro no están autorizados para hacer modificaciones a esta Garantía Limitada o para hacer garantías adicionales vinculantes para Denon Pro o inMusic. Por lo tanto, las declaraciones adicionales como la publicidad o presentaciones de los vendedores, sea oral o por escrito, no constituyen garantías por Denon Pro o inMusic y no debieran ser fiables. Algunas jurisdicciones no permiten limitaciones en cuanto a la duración de una garantía implícita, por lo que puede que la limitación anterior no le aplique a usted. Esta garantía le otorga derechos legales específicos y podría también disponer de otros derechos que varían bajo las leyes municipales.

Por favor, escriba el número de serie de su unidad tal y como aparece en la parte trasera del chasis y también el nombre del vendedor que se lo vendió. Conserve esta información y su recibo de compra original para su referencia. Visite nuestro sitio Web **denonpro.com** para registrar su producto.

**Modelo:****Comprado en:****Número de serie:****Fecha de compra:**

## Información sobre devoluciones

- Debe obtenerse un número de autorización de devolución (RMA) del representante local de su fabricante. Para información sobre su representante, visite [denonpro.com](http://denonpro.com).
- Debe incluirse una copia del recibo original para que pueda repararse el equipo en garantía.
- En caso de un equipo defectuoso, este debe ser embalado en su embalaje original.
- Debe incluirse una capa de adicional de embalaje exterior para asegurar la seguridad del producto. En caso de que no se siga este procedimiento, el equipo podría estar desprotegido en tránsito y, por tanto, se podría poner en peligro la garantía.
- Denon Pro no aceptará envíos COD (contra reembolso) y no se ofrecerá petición de servicio (call tag) para mercancías devueltas.
- Denon Pro no devolverá mercancía reparada a los clientes mediante servicio prioritario, a menos que exista una petición por escrito a expensas del cliente. Las peticiones deben ser dirigidas por escrito junto con la mercancía devuelta.
- El equipo defectuoso debería ser enviado al servicio de reparación local, con los **gastos de transporte pagados por adelantado** junto con un número de autorización de devolución (RMA) impreso con claridad en el embalaje externo y el recibo de compra original.

## Muy importante

### Por favor, lea esta sección antes de conectar la unidad con su sistema

Para el funcionamiento óptimo:

- Todos los atenuadores se pueden desgastar. La fuerza excesiva del utilizador puede desgastar rápidamente el atenuador. Los atenuadores cambiados por el utilizador no son items con garantía.
- Nunca utilice los productos de limpieza en los controles de atenuadores. Los residuos causan la acumulación excesiva de suciedad y ésto anulará su garantía. Si los controles se hacen amenudo la unidad puede durar muchos años. Si funcionan incorrectamente (generalmente debido a un ambiente sucio o polvoriento) consulte a un técnico profesional.
- Sea siempre seguro de que la corriente alterna esté apagada mientras se hace cualquier conexión.
- Utilice los cables adecuados a través de su sistema. No utilice los cables excesivamente largos (por ejemplo más de 10 metros / 32 pies). Sea seguro que los enchufes están conectados firmemente. Las conexiones flojas pueden causar un ronquido, ruido o los intermitentes pueden dañar fácilmente sus altavoces. Haga las conexiones de entrada y salida con los cables disponibles de estereofonía de bajo-capacitancia. La calidad del cable hace la gran diferencia en la fidelidad audio y poder. Vea su Denon Pro distribuidor o un especialista en electrónica o en audio si usted no está seguro de los cables que tiene que utilizar.
- Nunca procure reparar cualquier ajuste con excepción de los escritos en este manual, o lleve la unidad a su distribuidor o a un centro de servicio autorizado Denon Pro.
- Recuerde siempre: **encienda los amplificadores en el último y apague los primero**. Comience con los atenuadores principales o los controles de volumen en mínimo y el control(es) del amplificador gain/input tiene que estar al cero. Espere 8–10 segundos antes de subir el volumen. Esto previene a corrientes transeúntes que puedan causar un daño grave a los altavoces.
- Utilice con cuidado los controles. Intente moverlos lentamente. Los ajustes rápidos podían dañar el equipo debido al truncamiento de amplificador.
- Evite el “truncamiento” del amplificador a toda costa: esto ocurre cuando los LED rojos (generalmente en el panel delantero de la mayoría de los amplificadores de potencia profesionales) comienzan a parpadear. El “truncamiento” es cuando el amplificador de poder tuerce y funciona más allá de sus límites. La distorsión dentro del amplificador es la causa **principal** de la destrucción del altavoz.
- Para prevenir el peligro de fuego o de choque, no exponga la unidad a la lluvia o a la humedad. Nunca coloque las latas de cerveza, soda, los cristales de agua o cualquier cosa que puede mojar, cerca o encima de la unidad!
- Las salidas de los auriculares se pueden fijar en niveles que puedan causar daño a sus oídos. Tenga cuidado.
- Este producto puede contener un microprocesador para el procesamiento de las señales y las funciones de control. En situaciones excepcionales, las interferencias acusadas, el ruido de una fuente externa o la electricidad estática pueden hacer que se bloquee. En el caso poco probable de que esto suceda, apagar el producto, esperar cinco segundos y volver a encenderlo.
- En raras circunstancias, si este producto se expone a la interferencia electromagnética durante el uso, puede producirse una ligera disminución de la relación señal-ruido.
- Ambientes electromagnéticos previstos: residencial, comercial, industria liviana y exteriores urbanos.

# Instrucciones importantes de seguridad

1. Lea y conserve estas instrucciones. Preste atención a las advertencias y siga todas las instrucciones.
2. No use este equipo cerca de agua.
3. Limpíelo sólo con un paño seco.
4. No bloquee las aberturas de ventilación. Instale el equipo de acuerdo con las instrucciones del fabricante. No instale este equipo en un espacio confinado o "dentro de una caja" tal como una biblioteca o una unidad similar, y mantenga buenas condiciones de iluminación. No debe impedirse la ventilación cubriendo las aberturas correspondientes (si es aplicable) con elementos tales como periódicos, manteles, cortinas, etc.
5. No instale el equipo cerca de fuentes de calor tales como radiadores, aberturas de entrada de calefacción, calefactores u otros aparatos (incluidos amplificadores) que generen calor. No coloque fuentes de llamas vivas tales como velas encendidas en el aparato.
6. No anule la función de seguridad del enchufe tipo polarizado o con conexión a tierra. Un enchufe polarizado tiene dos patillas, una más ancha que la otra. Un enchufe de tipo de conexión a tierra tiene dos patillas y una clavija de puesta a tierra. La patilla ancha o la tercera clavija son para su seguridad. Si el enchufe provisto no entra en su tomacorriente, consulte a un electricista y solicite el reemplazo del tomacorriente obsoleto.
7. Proteja el cable de alimentación de modo que no lo pisen ni quede estrangulado, particularmente en los enchufes, tomacorrientes y el punto donde sale del equipo.
8. Use sólo agregados y accesorios especificados por el fabricante.
9. Use sólo el carrito, soporte, trípode, ménsula o mesa especificados por el fabricante o vendidos con el equipo (si es aplicable). Si usa un carrito, tenga cuidado al mover la combinación de carrito/equipo para evitar que se vuelque y produzca lesiones.
10. Desenchufe este equipo durante las tormentas eléctricas o cuando no lo use por períodos prolongados.
11. Solicite todo servicio a personal de servicio calificado. Se requiere servicio cuando el equipo se dañó de cualquier manera, por ejemplo si se dañaron el cable o el enchufe de alimentación, si se derramó líquido o cayeron objetos dentro del equipo, si el mismo estuvo expuesto a la lluvia o la humedad, si no funciona normalmente o se dejó caer.
12. Suministro eléctrico: Conecte este producto solamente a un suministro eléctrico del tipo que se describe en estas instrucciones de operación o según se indique en la unidad.
13. Selectores de voltaje interno/externo (si es aplicable): Los conmutadores selectores de voltaje interno y externo, si existen, solo deben ser reconfigurados y reequipados con un enchufe adecuado para voltaje alternativo por un técnico cualificado. No intente modificar esto usted mismo.
14. Agua y humedad: Este producto se debe mantener fuera del contacto directo con los líquidos. El aparato no debe ser expuesto al goteo o a la salpicadura y ningún objeto lleno de líquidos, como serían los floreros, debe ser colocados cerca del aparato.
15. **Precución** (si es aplicable): Peligro de la explosión si la batería se substituye incorrectamente. Substituir solamente por el mismo o el tipo equivalente. Las baterías (un bloque de baterías o una batería instalada) no se deben exponer a calor excesivo, tal como la luz solar, el fuego, etc.
16. Cuando se usa el enchufe del suministro eléctrico o el acoplador de un artefacto como dispositivo de desconexión, el mismo debe permanecer listo a operar.
17. Terminal de conexión a tierra de protección (si es aplicable): El artefacto debe conectarse a un tomacorriente del suministro eléctrico con una conexión a tierra de protección.
18. (Si es aplicable) Este símbolo significa que el equipo es un artefacto eléctrico Clase II o de doble aislamiento. Está diseñado de manera tal que no requiere una conexión de seguridad a la tierra eléctrica.
19. **Precución** (si es aplicable): Antes de conectar el cable de alimentación a la corriente eléctrica, consiga una conexión a tierra. Además, a la hora de desconectar esta toma de tierra, asegúrese de hacerlo después de haber extraído el cable de alimentación del chasis.
20. Este aparato es para uso profesional únicamente. Climas de funcionamiento previstos: tropical, moderado.
21. Cuando traslade o no use el artefacto, sujete el cable de alimentación (por ejemplo, envuélvalo con un precinto). Tenga cuidado de no dañar el cable de alimentación. Antes de usarlo nuevamente, asegúrese de que el cable de alimentación no esté dañado. Si dicho cable presenta algún daño, lleve la unidad y el cable a un técnico de servicio calificado para reparación o reemplazo según lo especifique el fabricante.
22. **Advertencia** (si es aplicable): La presión sonora excesiva (altos volúmenes) de los auriculares puede causar pérdidas de audición.
23. **Advertencia** (si es aplicable): Antes de instalar u operar el producto, consulte toda la información importante (como la relativa a electricidad, seguridad, etc.) impresa en la envuelta inferior exterior o el panel trasero.



## Las instrucciones de servicio

- Desconecte el cable eléctrico antes de empezar el servicio.
- Substituya los componentes críticos  solamente por las piezas de la fábrica o las piezas equivalentes recomendadas.
- Para las unidades accionadas por CA: Antes de devolver la unidad reparada al utilizador, utilice un ohmímetro para medir entre las dos láminas del enchufe de CA y todas las partes expuestas. La resistencia tiene que ser más de 2,000,000 ohms.

## Señales de advertencia

**PRECAUCIÓN:** PARA REDUCIR EL RIESGO DE DESCARGA ELÉCTRICA NO quite NINGUN TAPADERO. DENTRO DE LA UNIDAD NO HAY COMPONENTES ÚTILES PARA EL UTILIZADOR. PARA EL SERVICIO SE DEBE DIRIGIRSE SOLAMENTE AL PERSONAL DE SERVICIO CUALIFICADO.

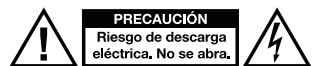

**VOLTAJE PELIGROSO NO AISLADO:** La señal de relámpago con la punta de la flecha dentro del triángulo equilátero está puesto para alertar al utilizador de la presencia del "voltaje peligroso no aislado" dentro del recinto de producto que puede tener la magnitud suficiente de correr un riesgo de descarga eléctrica.



SA 1965

**INSTRUCCIONES:** El signo de exclamación, dentro del triángulo equilátero, es para alertar el utilizador de la presencia de las instrucciones importantes de funcionamiento y de mantenimiento (servicio) en la literatura que acompaña este dispositivo.



SA 1966



**ADVERTENCIA:** Para reducir el riesgo de incendio o descarga eléctrica, no exponga este aparato a la lluvia o a la humedad. Los equipos eléctricos NUNCA deberían guardarse o almacenarse en ambientes húmedos.

**SOLO PARA LOS MODELOS DE LOS EE.UU. Y CANADÁ:** PARA EVITAR DESCARGAS ELÉCTRICAS, NO UTILICE ESTE ENCHUFE (POLARIZADO) CON UN CABLE DE EXTENSIÓN, RECEPTÁCULO U OTRA TOMA DE CORRIENTE A MENOS QUE LAS PALAS DEL ENCHUFE PUEDAN SER INSERTADAS POR COMPLETO PARA EVITAR SOBREEXPOSICIÓN.

**AVISO SOBRE LOS PRODUCTOS LÁSER: PELIGRO:** RADIACIÓN LÁSER INVISIBLE CUANDO ESTÁ ABIERTO Y EL BLOQUEO FALLA O ES INUTILIZABLE. EVITE LA EXPOSICIÓN DIRECTA AL HAZ. EL USO DE CONTROLES O AJUSTES NO ESPECIFICADOS AQUÍ PUEDE RESULTAR EN LA RADIOEXPOSICIÓN PELIGROSA.

**AVISO SOBRE LAS REGULACIONES DEL FCC (Federal Communications Commission):** Este equipo genera y usa energía de radiofrecuencia y puede causar interferencia en la recepción de radio y de televisión si no la opera estrictamente según los procedimientos detallados en este manual de operación. Esta unidad cumple con las reglas de aparatos informáticos de Clase B en conformidad con las especificaciones en la Subparte J o Parte 15 de las Reglas FCC, que están diseñadas para proporcionar una protección razonable contra tal interferencia en una instalación residencial. Sin embargo, no existen garantías de que no ocurrirá una interferencia en una instalación específica. Si la unidad causa interferencia en alguna recepción de radio o de televisión, intente reducirla realizando uno o más de los siguientes métodos: (a) repositone la otra unidad y/o su antena, (b) mueva esta unidad, (c) deje más espacio entre esta unidad y la(s) otra(s) unidad(es), (d) enchufe esta unidad a una toma de corriente alterna diferente para que esté en un circuito diferente al de los demás equipos o (e) asegúrese que todos los cables estén blindados correctamente, usando un inductor o ferrite cuando sea adecuado. Esta nota está en conformidad con la Sección 15.838 de las Reglas de FCC.

**Declaración sobre exposición a las radiaciones de RF según normas de la FCC:** Este equipo cumple los límites de exposición a la radiación establecidos por la FCC para un ambiente no controlado. Mantenga una distancia de al menos 20 centímetros / 8 pulgadas entre la(s) estructura(s) de los transmisores que irradian radiofrecuencias y su cuerpo u otras personas en las cercanías.



**Advertencia ESD/EFT:** Este producto puede contener un microprocesador para el procesamiento de las señales y las funciones de control. En situaciones excepcionales, las interferencias acusadas, el ruido de una fuente externa o la electricidad estática pueden hacer que se bloquee. En el caso poco probable de que esto suceda, apagar el producto, esperar cinco segundos y volver a encenderlo.

Para obtener la mejor calidad de audio, evite usar este dispositivo en ambientes con radiaciones intensas de RF. En un ambiente con interferencia de radiofrecuencia, la unidad puede funcionar incorrectamente y reanudar el funcionamiento normal después de la desaparición de la interferencia.

Esta unidad no excede los límites de la Clase B para la emisión de ruidos radioeléctricos de aparatos digitales incluidos en las regulaciones de perturbación radioeléctrica del Departamento de comunicaciones de Canadá (Canadian Department of Communications).

Para el uso de 220 voltios en U.K., use un enchufe de 220 voltios de estilo NEMA®. Para otros países, use el enchufe adecuado para la toma de corriente local.

**Doble aislamiento:** Para la reparación, utilice solo repuestos idénticos.



**Disposición final correcta de este producto:** Esta marca indica que ese producto no debe desecharse junto con otros desperdicios domésticos en toda la Unión Europea. Para evitar posibles daños al medio ambiente o a la salud humana debidos a la disposición final sin control de los residuos, reciclelo responsablemente a fin de promover la reutilización sustentable de los recursos materiales. Para devolver su producto usado, use los sistemas de devolución o recolección o póngase en contacto con el comercio minorista donde adquirió dicho producto. El mismo puede recibir este producto para un reciclado ambientalmente seguro.

**Disposición final de pilas (si aplica):**

- Nunca deseche pilas de ningún tipo en el fuego o cerca de fuentes de calor excesivo o luz solar directa. Las pilas sobrecalentadas pueden romperse o explotar.
- Si no está seguro de cómo o dónde desechar una pila, consulte la ubicación, método, etc. apropiados en sus reglamentos locales.
- **Pilas alcalinas y baterías de celda de litio tipo botón:** Puede desechar las pilas alcalinas y las pilas de celda de litio tipo botón junto con los desechos normales del hogar. No presentan un riesgo a la salud o al medioambiente durante el uso o disposición final normal. (Las pilas alcalinas están compuestas principalmente de metales comunes tales como acero, zinc y manganeso).

No deseche grandes cantidades de pilas alcalinas o pilas de celda de litio tipo botón en grupo. Las pilas usadas a menudo no están completamente "agotadas". Si se agrupan, estas pilas "activas" pueden entrar en contacto entre sí y crear riesgos para la seguridad. Para evitar esto, aísle cada pila con cinta u otro material no conductor para asegurarse de que no se descargue.

No se dispone aún a nivel universal de procesos de reciclaje probados, rentables y seguros para el medio ambiente aplicables a las pilas alcalinas y a las pilas de celda de litio tipo botón. Algunas comunidades ofrecen el reciclado o recolección de estas pilas. Para obtener más información, consulte sus reglamentos locales o contacte a su gobierno local.

- **Baterías de plomo-ácido:** Deseche las pilas de plomo-ácido llevándolas a un centro de residuos electrónicos o a un centro de reciclaje, o deséchelas de acuerdo a sus reglamentos locales. (Las pilas de plomo-ácido recargables son del mismo tipo que las que se usan en los automóviles y deben desecharse de la misma manera).

**Advertencia de la Proposición 65 de California:** Este producto puede contener sustancias químicas que el Estado de California reconoce que pueden causar cáncer y defectos de nacimiento u otros daños reproductivos. (La ley de California requiere que esta advertencia sea dada a los clientes en el Estado de California.)



**Observación general sobre la declaración de conformidad:** Por el presente declaramos que este dispositivo se encuentra en conformidad con los requisitos esenciales de la Directiva Europea 1999/5/EC. La declaración de conformidad completa de la UE se puede solicitar a la siguiente dirección:

inMusic GmbH  
Harkortstr. 12 - 32  
40880 Ratingen  
ALEMANIA

(pour les produits achetés à l'extérieur des États-Unis d'Amérique)

1. inMusic Brands, Inc. (« inMusic ») garantit à l'acheteur initial que les produits Denon Professional (« Denon Pro ») sont exempts de tout défaut de matériel ou de main-d'œuvre sous des conditions normales d'utilisation pour une période d'un (1) an à compter de la date de l'achat effectué chez un distributeur Denon Pro autorisé.
2. La présente garantie limitée ne s'applique que sous une utilisation adéquate du produit par l'acheteur. La présente garantie limitée ne couvre pas les éléments suivants : (a) les défauts ou les dommages découlant d'un accident, d'un usage abusif, d'une mauvaise utilisation, de négligence, de contraintes physiques, électriques inhabituelles, de modification de l'une ou l'autre partie du produit ou dommages d'ordre esthétique; (b) un équipement dont le numéro de série a été supprimé ou rendu illisible; (c) toutes les surfaces de plastique et autres pièces exposées qui sont égratignées ou endommagées à la suite d'un usage normal; (d) les défauts ou les dommages découlant d'essais, d'une utilisation, d'un entretien, d'une installation, réglage ou réparation inadéquat des produits.
3. Au cours de la période de garantie applicable, Denon Pro réparera ou à remplacera, à sa seule discrétion et sans frais pour l'acheteur, tous composant défectueux du produit. Denon Pro peut, à sa seule discrétion, utilisée des pièces ou composants neufs, remis en état ou remis à neuf lors de la réparation de tous produits ou encore de remplacer ledit produit par un produit neuf, comparable, remis en état ou remis à neuf.
4. LES GARANTIES ACCORDÉES DANS LE CADRE DE LA PRÉSENTE GARANTIE LIMITÉE, AINSI QUE TOUTES LES GARANTIES IMPLICITES COUVRANT LES PRODUITS DENON PRO, INCLUANT SANS LIMITATION TOUTES GARANTIE DE QUALITÉ MARCHANDE OU DE CONVENANCE À UN USAGE PARTICULIER, ET SONT LIMITÉES À LA DURÉE DE LA PRÉSENTE GARANTIE LIMITÉE. SAUF DANS LA MESURE INTERDITE PAR LES LOIS APPLICABLES, INMUSIC OU DENON PRO NE POURRA ÊTRE TENUE POUR RESPONSABLE DE TOUS DOMMAGES SPÉCIAUX, INDIRECTS, CONSÉCUTIFS OU AUTRES DOMMAGES SIMILAIRES, DE TOUTES PERTES DE BÉNÉFICES, DE DOMMAGES AUX BIENS DE L'ACHETEUR OU DE BLESSURES À L'ACHETEUR OU À DES TIERS DÉCOULANT DE L'UTILISATION, DE L'USAGE ABUSIF OU DE L'INCAPACITÉ D'UTILISER TOUS PRODUIT DENON PRO, D'UN NON-RESPECT DE GARANTIE, OU DE NÉGLIGENCE, INCLUANT MAIS NON LIMITÉE À LA NÉGLIGENCE, MÊME SI INMUSIC, DENON PRO OU SES AGENTS ONT ÉTÉ AVISÉS DE LA POSSIBILITÉ DE TELS DOMMAGES, OU DE TOUTE RÉCLAMATION DÉPOSÉE CONTRE L'ACHETEUR PAR UNE AUTRE PARTIE. CETTE GARANTIE LIMITÉE CONTIENT L'ENTIÈRE GARANTIE POUR LES PRODUITS DENON PRO ET DEMEURE À LA PLACE DE TOUTE AUTRE GARANTIE EXPRÈS. LA PRÉSENTE GARANTIE LIMITÉE NE POURRA S'ÉTENDRE À TOUTE PERSONNE AUTRE QUE LE PREMIER ACHETEUR ET ÉNONCE LES RECOURS EXCLUSIFS DE L'ACHETEUR. SI UNE PARTIE DE LA PRÉSENTE GARANTIE LIMITÉE EST ILLÉGALE OU INAPPLICABLE EN RAISON D'UNE LOI, LADITE PARTIE ILLÉGALE OU INAPPLICABLE N'AURA AUCUN EFFET SUR L'APPLICABILITÉ DU RESTE DE LA GARANTIE LIMITÉE, QUE L'ACHETEUR RECONNAÎT COMME ÉTANT ET DEVANT TOUJOURS ÊTRE JUGÉE LIMITÉE PAR SES MODALITÉS OU DANS LA MESURE PERMISE PAR LA LOI.

La présente garantie limitée partage le risque des défauts de produit entre l'acheteur et Denon Pro, et les prix de Denon Pro reflètent ce partage de risque et les limitations de responsabilité contenues dans la présente garantie limitée. Les agents, employés, distributeurs et marchands de Denon Pro ne sont pas autorisés à apporter des modifications à la présente garantie limitée, ni à offrir des garanties additionnelles pouvant lier Denon Pro ou inMusic. En conséquence, les déclarations supplémentaires comme la publicité ou les représentations des marchands, verbales ou écrites, ne constituent pas des garanties de Denon Pro ou d'inMusic et n'ont aucun effet. Certaines juridictions ne permettent pas de limitations sur la durée d'une garantie tacite, il se peut donc que les limitations ci-dessus ne s'appliquent pas à votre cas. La présente garantie vous confère des droits spécifiques, il se pourrait que vous ayez d'autres droits, lesquels peuvent varier d'une juridiction à l'autre.

Veuillez inscrire le numéro de série de votre appareil tel qu'il est indiqué au dos du châssis ainsi que le nom du marchand d'où vous l'avez acheté. Conservez cette information ainsi que votre facture originale afin de pouvoir les consulter ultérieurement. Allez sur notre site Internet **denonpro.com** pour enregistrer votre produit.

**Modèle :**

**Détaillant :**

**Numéro de série :**

**Date d'achat :**

## Politique de retour de marchandise

- Vous devez d'abord obtenir un numéro d'autorisation de retour de marchandise (RMA) de votre représentant autorisé. Pour obtenir les coordonnées de votre représentant autorisé vous pouvez aller au site Internet **denonpro.com**.
- Vous devez faire parvenir une copie de la facture originale du produit pour lequel vous demandez une réparation sous garantie.
- Le produit défectueux pour lequel vous demandez une réparation sous garantie doit être emballé dans son emballage original.
- Pour assurer la sécurité du produit, ajoutez un emballage supplémentaire. À défaut de respecter cette condition, le produit pourrait être inadéquatement protégé pour le transport et pourrait compromettre la garantie.
- Denon Pro n'accepte aucune livraison contre remboursement (COD) et aucune étiquette de rappel ne sera délivrée pour le retour de marchandise.
- Denon Pro ne renvoie pas la marchandise réparée aux clients par service prioritaire, à moins qu'une demande soit faite par écrit et que les frais soient à la charge du client. Les demandes doivent être faites par écrit et soumises avec la marchandise retournée.
- Les produits défectueux doivent être retournés au centre de service le plus près avec le fret **payé d'avance**, le numéro d'autorisation de retour de marchandise (RMA) indiqué clairement sur l'emballage ainsi que la facture originale du produit.



## Tres important

### Lisez cette section avant de connecter cette unité au système.

Pour une performance optimale :

- Tous les potentiomètres de réglage qui sont sujets à l'usage doivent être utilisés. La force excessive peut rapidement faire sortir de l'usage le potentiomètre de réglage. Les potentiomètres de l'utilisateur ne sont pas des parties de la garantie.
- N'utilisez jamais de sprays nettoyants sur les potentiomètres de réglage. Les résidus causent une agglomération de saleté et cela peut annuler votre garantie. Si on l'utilise normalement le potentiomètre de réglage peut fonctionner pendant plusieurs années. En cas de mal fonctionnement (d'habitude causé par un environnement sale ou poussiéreux) consultez un technicien professionnel.
- Soyez sûrs que la source d'alimentation n'est pas branché quand vous faites des connections.
- Utilisez des câbles propres dans tout le système. N'utilisez pas des câbles trop longues (i.e. plus de 10 mètres / 32 pieds). Soyez sûrs que les câbles et les prises sont connectées durablement. Sinon ils peuvent causer du bruit ou des intermittences qui peuvent faire des dommages aux haut-parleurs. Faites les connexions input et output avec des câbles stéréo de capacité réduite. La qualité du câble fait la différence dans la fidélité audio. Consultez un représentant Denon Pro ou un spécialiste en électronique ou audio si vous avez des doutes quand vous choisissez les câbles.
- N'essayez jamais de faire des ajustements ou réparations autres que ceux décrits dans ce manuel. Amenez votre unité à votre dealer dans un Centre Service Denon Pro autorisé.
- Rappelez-vous : **connectez dernièrement les amplificateurs et débranchez les en premier**. Commencez avec les potentiomètres de réglage master ou les contrôleurs de volume sur le minimum de l'amplificateur. Attendez de 8 à 10 secondes avant d'élever le volume. Cela prévient les éventuels dommages causés sur le haut-parleur.
- Usez de la restriction en opérant les contrôles. Essayez de les bouger doucement. Les ajustements rapides peuvent causer du dommage à l'équipement dû au coupage d'amplificateur.
- Evitez à tout coût les coupures de l'amplificateur : cela apparaît quand les LEDs rouges (d'habitude sur la façade des amplificateurs professionnels) commencent à faire des flashes. Les « coupures » arrivent quand l'amplificateur fonctionne sous ses limites. La distorsion des amplificateurs est la **principale** cause du mal fonctionnement du haut-parleur.
- Pour éviter le feu ou les chocs, n'exposez pas l'unité à la pluie ou à l'humidité. Ne placez jamais de boîtes de bière, soda ou des verres d'eau près ou sur l'unité!
- Les niveaux des casques peuvent être réglés à un niveau qui peut causer des dommages à vos oreilles. Utilisez – les avec précaution.
- Ce produit peut contenir un micro-ordinateur pour le traitement des signaux et les fonctions de contrôle. Rarement, des graves interférences, du bruit provenant d'une source extérieure ou l'électricité statique peuvent le bloquer. Si cet événement très rare se produit, débranchez le produit, attendez cinq secondes au moins puis branchez de nouveau l'appareil.
- Sous certaines conditions, lorsque ce produit est utilisé en présence d'interférences électromagnétiques, il pourrait y avoir une augmentation des bruits parasites.
- Environnements électromagnétiques destinés : milieux résidentiels, commerciaux, industriels légers et extérieurs urbains.

## Instructions importantes de sécurité

1. Lire et conserver les instructions qui suivent. Respecter tous les avertissements et suivre toutes les instructions fournies.
2. Ne pas utiliser cet appareil à proximité des sources d'eau.
3. Nettoyer seulement avec un chiffon doux sec.
4. Ne pas obstruer les orifices de ventilation. Installer conformément aux instructions du fabricant. Cet appareil ne doit pas être installé dans un endroit confiné tel qu'une bibliothèque ou un meuble fermé. Veillez à ce que la ventilation soit adéquate. Veillez à ne pas bloquer les orifices de ventilation (le cas échéant) avec des journaux, nappes, rideaux, etc.
5. Ne pas installer près des sources de chaleur telles que radiateurs, les registres de chaleur, poêles ou autres appareils (y compris les amplificateurs) qui génèrent de la chaleur. Ne pas placer de sources de flammes nues telles que des chandelles allumées sur l'appareil.
6. Ne pas casser l'élément de sécurité de la fiche polarisée ou de mise à la terre. Une fiche polarisée est dotée de deux lames, une étant plus large que l'autre. Une fiche de mise à la terre est dotée de deux lames et d'une broche de mise à la terre. La lame plus large ou la troisième broche est pour votre sécurité. Si la fiche ne s'insère pas dans la prise murale, consulter un électricien pour qu'il vienne remplacer la prise adéquate.
7. Protéger le câble d'alimentation de sorte à ne pas pouvoir marcher dessus ou à coincer les fiches au niveau des connexions et au point de sortie de l'appareil.
8. N'utiliser que des accessoires recommandés par le fabricant.
9. Utiliser uniquement un socle, un support, un trépied, une console ou une table recommandés par le fabricant ou vendus avec l'appareil (le cas échéant). Lorsqu'un socle est utilisé, déplacer l'ensemble appareil-socle avec soin pour éviter de le faire basculer.
10. Débrancher l'appareil durant les orages ou lorsque non utilisé pendant de longues périodes.
11. Confier la réparation à du personnel technique qualifié. Faire réparer lorsque l'appareil est endommagé; lorsque le câble ou la fiche d'alimentation est endommagé, lorsqu'on a renversé du liquide ou si des objets sont tombés dans l'appareil, lorsque l'appareil a été exposé à de la pluie ou à de l'humidité, si l'appareil ne fonctionne pas normalement, ou lorsqu'il est tombé.
12. Sources d'alimentation : Cet appareil doit être alimenté uniquement par le type de source de courant indiqué dans le guide d'utilisation, ou tel qu'indiqué sur le produit.
13. Sélecteurs de tension interne/externe (le cas échéant) : Les sélecteurs de tension interne ou externe, s'il y en a, doivent être réinitialisés et équipés avec une fiche adéquate par un technicien qualifié. Ne jamais tenter de modifier ceci vous-même.
14. Eau et humidité : Ce produit doit être placé loin du contact direct avec des liquides. L'appareil ne doit pas être exposé à graisse ou gouttes et les objets remplis, comme les vases ne doivent être placés sur l'appareil.
15. **Attention** (le cas échéant) : Danger d'explosion si la batterie est inexactement remplacée. Remplacer seulement avec la même chose ou le type équivalent. Les piles (un bloc-piles ou une pile) ne doivent pas être exposées à une chaleur excessive comme la lumière directe du soleil, le feu, etc.
16. Lorsqu'une prise de branchement ou un coupleur d'appareils est utilisé comme dispositif de débranchement, ce dispositif de débranchement devra demeurer pleinement fonctionnel avec raccordement à la masse.
17. Borne de terre de protection (le cas échéant) : Par mesure de sécurité, l'appareil doit être branché à une prise de courant comprenant une borne de mise à la terre. 
18. (Le cas échéant) Ce symbole signifie que l'appareil est de classe II ou possède une double isolation électrique. Il est conçu de manière à ce que l'utilisation d'une prise de terre ou de masse n'est pas requise. 
19. **Attention** (le cas échéant) : Veuillez vous assurer que l'appareil soit mis à la terre avant de connecter la fiche au secteur. De la même façon, assurez-vous que la terre soit déconnectée en dernier lorsque vous déconnectez la prise du secteur.
20. Cet appareil est destiné à un usage professionnel. Climat opérationnel prévu : tropical, modéré.
21. Veillez à toujours fixer le câble d'alimentation lors du déplacement de l'appareil ou lorsqu'il n'est pas utilisé. Veillez à ne pas endommager le câble d'alimentation. Vérifiez toujours le câble d'alimentation avant d'utiliser l'appareil. Si le câble d'alimentation est endommagé de quelque façon, faites vérifier l'appareil et le câble d'alimentation par un technicien qualifié recommandé par le fabricant afin de les faire réparer ou remplacer.
22. **Mise en garde** (le cas échéant) : Une pression sonore excessive (volume élevé) provenant du casque d'écoute peut entraîner une perte auditive.
23. **Mise en garde** (le cas échéant) : Veuillez vous reporter aux importantes informations (p. ex., informations électriques, de sécurité, etc.) imprimées sur le dessous ou le panneau arrière de l'unité avant de procéder à son installation ou à son utilisation.



## Instructions de service

- Déconnectez l'appareil avant le service.
- Remplacez les composants  seulement avec des composants de la fabrique ou avec des équivalents recommandés.
- Pour les unités AC (courant alternatif), avant de retourner l'unité réparé, utilisez un ohmmètre pour mesurer la résistance d'isolement (mesure entre les 2 broches de la prise de courant). La résistance devrait être supérieure à 2.000.000 ohms.

## Avis de sécurité

**CAUTION : POUR RÉDUIRE LE RISQUE DE CHOQUE ÉLECTRIQUE N'ÉLOIGNEZ PAS LA COUVERTURE. PAS DE COMPOSANTS UTILISABLES AU SERVICE À L'INTÉRIEUR. DEMANDEZ SERVICE SEULEMENT AU PERSONNEL QUALIFIÉ.**



**VOLTAGE DANGEREUX** : Quand le flash avec le symbole d'une flèche dans le triangle équilatéral est allumé il signale la présence d'un « voltage dangereux » dans le produit qui est suffisant pour constituer un risque de choc électrique.



**INSTRUCTIONS** : Le signe d'exclamation dans le triangle équilatéral signale à l'utilisateur la présence des instructions importantes pour le fonctionnement et la maintenance de ce produit.



**MISE EN GARDE** : Afin de réduire les risques d'incendie ou d'électrocution, ne pas exposer cet appareil à la pluie ou à l'humidité. Tout équipement électrique ne devrait jamais être placé ou remis dans un environnement humide.

**POUR LES MODÈLES AMÉRICAINS ET CANADIENS SEULEMENT** : POUR ÉVITER TOUT RISQUE ÉLECTROCUTION, NE PAS UTILISER CETTE FICHE POLARISÉE AVEC UN PROLONGATEUR, UNE PRISE DE COURANT OU UNE AUTRE SORTIE DE COURANT, SAUF SI LES LAMES PEUVENT ÊTRE INSÉRÉES À FOND SANS EN LAISSER AUCUNE PARTIE À DÉCOUVERT.

**AVIS CONCERNANT LES PRODUITS LASER : DANGER : RADIATION INVISIBLE QUAND L'APPAREIL EST OUVERT OU QUE LE VERROUILLAGE EST EN PANNE OU DÉSACTIVÉ. ÉVITER UNE EXPOSITION DIRECTE AU RAYON. L'UTILISATION DE COMMANDES OU DE RÉGLAGES AUTRES QUE CELLES INDIQUÉES CI-DESSUS PEUVENT AVOIR COMME CONSÉQUENCE UNE EXPOSITION DANGEREUSE DE RADIATION.**

**AVIS CONCERNANT LA RÉGLEMENTATION FCC (Commission Fédérale américaine des Communications ou CCE):** Cet équipement génère et utilise de l'énergie sur des fréquences radio et peut causer des interférences à la réception des programmes radio et télévision si vous ne l'utilisez pas dans une stricte concordance avec les procédures détaillées dans ce guide de fonctionnement. Cette unité est conforme aux normes de Classe B en accord avec les spécifications des sous paragraphe J ou de l'article 15 de la réglementation FCC, qui sont désignées à offrir une protection raisonnable contre de telles interférences dans une installation résidentielle. Toutefois, il n'est pas garanti qu'aucune interférence n'apparaisse dans des installations particulières. Si l'unité cause des interférences avec la réception de la radio ou de la télévision, vous pouvez essayer de les corriger en utilisant une ou plusieurs des mesures suivantes : (a) repositionnez l'autre appareil et/ou son antenne, (b) déplacez cet appareil, (c) éloignez cet appareil le plus loin possible de l'autre appareil, (d) branchez cet appareil dans une autre prise AC, de cette façon, ils seront sur des circuits différents ou (e) assurez vous que tous les câbles soient blindés à l'aide d'une bobine d'arrêt ou ferrite, où nécessaire. Cet avis est conforme à l'article 15.838 de la réglementation FCC.



Le présent appareil est conforme aux l'article 15 de la réglementation FCC. L'exploitation est autorisée aux deux conditions suivantes : (1) l'appareil ne doit pas produire de brouillage, et (2) l'utilisateur de l'appareil doit accepter tout brouillage radioélectrique subi, même si le brouillage est susceptible d'en compromettre le fonctionnement.

#### Énonce sur l'exposition au rayonnement de fréquence radio de la FCC :

Cet équipement est conforme aux limites d'exposition au rayonnement de fréquence radio de la FCC établies pour un environnement non contrôlé. Une distance d'au moins 20 centimètres doit être maintenue entre les éléments rayonnants de l'émetteur et le corps de l'utilisateur ou les personnes se trouvant à proximité.

#### Pour les modèles Canadiens :

- Le présent appareil est conforme aux CNR d'Industrie Canada applicables aux appareils radio exempts de licence. L'exploitation est autorisée aux deux conditions suivantes : (1) l'appareil ne doit pas produire de brouillage, et (2) l'utilisateur de l'appareil doit accepter tout brouillage radioélectrique subi, même si le brouillage est susceptible d'en compromettre le fonctionnement.
- Conformément à la réglementation d'Industrie Canada, le présent émetteur radio peut fonctionner avec une antenne d'un type et d'un gain maximal (ou inférieur) approuvé pour l'émetteur par Industrie Canada. Dans le but de réduire les risques de brouillage radioélectrique à l'intention des autres utilisateurs, il faut choisir le type d'antenne et son gain de sorte que la puissance isotrope rayonnée équivalente (p.i.r.e.) ne dépasse pas l'intensité nécessaire à l'établissement d'une communication satisfaisante.
- Le présent émetteur radio (identifier le dispositif par son numéro de certification ou son numéro de modèle s'il fait partie du matériel de catégorie I) a été approuvé par Industrie Canada pour fonctionner avec les types d'antenne énumérés ci-dessous et ayant un gain admissible maximal et l'impédance requise pour chaque type d'antenne. Les types d'antenne non inclus dans cette liste, ou dont le gain est supérieur au gain maximal indiqué, sont strictement interdits pour l'exploitation de l'émetteur.
- Cet appareil n'exécute pas les limites de la Classe B pour les émissions des fréquences radio à partir d'un appareil numérique établi par le Ministère des communications.



**Avertissement ESD/EFT :** Ce produit peut contenir un micro-ordinateur pour le traitement des signaux et les fonctions de contrôle. Rarement, des graves interférences, du bruit provenant d'une source extérieure ou l'électricité statique peuvent le bloquer. Si cet événement très rare se produit, débranchez le produit, attendez cinq secondes au moins puis branchez de nouveau l'appareil.

Pour une meilleure qualité audio, évitez d'utiliser cet appareil dans un environnement irradié de fréquences radio. Lorsqu'utilisé en présence d'interférences aux fréquences radio électriques, l'appareil pourrait défailir et reprendre un fonctionnement normal une fois les interférences supprimées.

Utilisez une prise de modèle NEMA<sup>MD</sup> de 220 volts pour utiliser avec une tension secteur de 220V au U.K. Pour les autres pays, utiliser une prise secteur adéquate pour cette tension de secteur.

**Double isolation :** Lors de réparation, utilisez uniquement des pièces de remplacement identiques.



**Mise au rebut convenable de ce produit :** Ce repère indique que ce produit ne doit pas être mis au rebut dans l'UE avec d'autres ordures ménagères. Afin d'éviter tout dommage potentiel pour l'environnement ou la santé humaine résultant d'une élimination incontrôlée des déchets, recyclez-le de façon responsable afin de promouvoir la réutilisation durable des ressources matérielles. Pour remettre votre appareil usagé, veuillez utiliser les systèmes de remise et de collecte ou contacter le vendeur où le produit a été acheté. Ceux-ci pourront assurer le recyclage écologique de ce produit.

#### Élimination des piles (le cas échéant) :

- Ne jamais jeter de piles d'aucun type au feu ou à proximité de toute source de chaleur excessive ou de la lumière directe du soleil. Les piles surchauffées peuvent se rompre ou exploser.
- En cas d'incertitude sur la façon appropriée et l'endroit où disposer des piles, se reporter aux réglementations locales afin d'en savoir plus sur l'emplacement et la méthode appropriée.
- Piles alcalines et piles au lithium de type bouton :** Les piles alcalines et les piles au lithium de type bouton peuvent être éliminées en toute sécurité avec les ordures ménagères. Ces piles ne représentent aucun risque pour la santé ou pour l'environnement lorsqu'elles sont utilisées et recyclées normalement. (Les piles alcalines sont composées principalement de métaux courants comme l'acier, le zinc et le manganèse.)

Il est important de **ne pas disposer** de grandes quantités de piles alcalines et de piles au lithium de type bouton en même temps. Les piles usagées ne sont souvent pas entièrement déchargées. Regrouper des piles usagées peut créer un risque de contact et compromettre la sécurité. Pour éviter cela, isoler les contacts de chaque pile avec du ruban adhésif ou un autre matériel non-conducteur afin de s'assurer qu'elle ne se décharge pas.

Des procédés de recyclage rentables et écologiques pour les piles alcalines et les piles au lithium de type bouton ne sont pas encore accessibles partout. Certaines communautés offrent le recyclage ou la collecte de ces types de piles. Pour plus d'informations, se reporter aux réglementations locales ou communiquer avec l'administration locale.

- Piles au plomb :** Disposer des piles au plomb en les apportant à un centre de recyclage ou de récupération des déchets électroniques, ou conformément aux réglementations locales. (Les piles au plomb rechargeables sont du même type que les batteries utilisées dans les automobiles et doivent être disposées de la même façon.)



**Note générale sur la déclaration de conformité :** Nous déclarons par la présente que cet appareil est conforme à toutes les exigences essentielles de la Directive 1999/5/CE du Parlement européen et du Conseil. Une copie du texte intégral de la déclaration de conformité UE est disponible sur demande à l'adresse suivante :

inMusic GmbH  
Harkortstr. 12 - 32  
40880 Ratingen  
ALLEMAGNE

(per prodotti acquistati al di fuori degli Stati Uniti)

1. inMusic Brands, Inc. ("inMusic") garantisce all'acquirente originale che i prodotti Denon Professional ("Denon Pro") sono esenti da difetti di materiale e di fabbricazione in normali condizioni d'uso e manutenzione, e per il periodo di garanzia avente inizio a decorrere dalla data di acquisto presso un rivenditore autorizzato Denon Pro per il termine di un (1) anno.
2. La presente Garanzia Limitata è valida a fronte di un uso appropriato del prodotto da parte dell'acquirente.  
La presente Garanzia Limitata non copre: (a) difetti o danni derivanti da cause accidentali, uso improprio o eccessivo, negligenza, stress elettrico o fisico anormale, modifiche di parti del prodotto, o danni apparenti; (b) apparecchiature il cui numero di serie è stato rimosso o reso illeggibile; (c) tutte le superfici in plastica e altre parti esterne rigate o danneggiate a causa del normale utilizzo; (d) difetti o danni derivanti da operazioni improprie di test, utilizzo, manutenzione, installazione, regolazione o revisione del prodotto.
3. Nel periodo di garanzia applicabile, Denon Pro provvederà, a sua discrezione, a riparare o a sostituire qualsiasi componente difettosa facente parte del prodotto, senza addebito a carico dell'acquirente. Denon Pro può, a sua discrezione, utilizzare parti o componenti ricostruiti, revisionati o nuovi per la riparazione del prodotto, o sostituire un prodotto con un altro ricostruito, revisionato, nuovo o simile.
4. LE GARANZIE FORNITE NELLA PRESENTE GARANZIA LIMITATA, E QUALSIASI ALTRA GARANZIA IMPLICITA CHE COPRA I PRODOTTI DENON PRO, INCLUSO E SENZA LIMITAZIONI QUALSIASI GARANZIA DI COMMERCIALIZZABILITÀ O IDONEITÀ AD UNO SCOPO PARTICOLARE, SONO LIMITATE ALLA DURATA DELLA PRESENTE GARANZIA LIMITATA. ECCELTUATA LA SFERA DI COMPETENZA PROIBITA DAL DIRITTO VIGENTE, INMUSIC O DENON PRO NON SARÀ RITENUTA RESPONSABILE PER EVENTUALI DANNI SPECIALI, ACCIDENTALI, SECONDARI, INDIRECTI O SIMILI, DANNO PER PERDITA O MANCATO GUADAGNO, DANNI ALLE PROPRIETÀ DELL'ACQUIRENTE, LESIONI ALL'ACQUIRENTE O AD ALTRI IN SEGUITO ALL'UTILIZZO, AL CATTIVO UTILIZZO O ALL'IMPOSSIBILITÀ DI UTILIZZARE UN PRODOTTO DENON PRO, VIOLAZIONI DI GARANZIA, O NEGLIGENZA, INCLUSA MA NON LIMITATA LA NEGLIGENZA DI INMUSIC O DENON PRO, ANCHE NEL CASO IN CUI INMUSIC, DENON PRO O IL SUO RAPPRESENTANTE SIANO STATI AVVERTITI DELLA POSSIBILITÀ DI TALI DANNI, O PER QUALSIASI ALTRA PRETESA AVANZATA NEI CONFRONTI DELL'ACQUIRENTE DA PARTE DI TERZI. LA PRESENTE GARANZIA LIMITATA È ESCLUSIVA PER I PRODOTTI DENON PRO, E SOSTITUISCE OGNI ALTRA GARANZIA ESPRESSA. LA PRESENTE GARANZIA LIMITATA È RIVOLTA ESCLUSIVAMENTE ALL'ACQUIRENTE ORIGINALE DEL PRODOTTO E COSTITUISCE IL RIMEDIO ESCLUSIVO DEL CLIENTE. L'EVENTUALE INVALIDITÀ O INESEGUIBILITÀ DI PARTE DELLA PRESENTE GARANZIA LIMITATA NON INFICERÀ IN NESSUN CASO L'ESEGUIBILITÀ DI OGNI ALTRA PARTE DELLA GARANZIA CHE L'ACQUIRENTE RICONOSCE ESSERE LIMITATA DAI PROPRI TERMINI O DAI TERMINI CONSENTITI DALLA LEGGE.

La presente Garanzia Limitata distribuisce il rischio di guasto del prodotto tra l'acquirente e Denon Pro, e il costo dei prodotti Denon Pro rispecchia questa distribuzione del rischio e le limitazioni di responsabilità indicate in questa Garanzia. Gli agenti, impiegati, distributori, e i rivenditori di Denon Pro non sono autorizzati ad apportare modifiche alla presente Garanzia Limitata, o fornire ulteriori garanzie vincolanti per Denon Pro o inMusic. Di conseguenza, ulteriori affermazioni quali promozioni o presentazioni del rivenditore, sia in forma scritta che verbale, non dovranno essere interpretati come specifica garanzia da parte di Denon Pro o inMusic. Alcune giurisdizioni non consentono la limitazione della durata delle garanzie implicite; in tal caso le limitazioni di cui sopra non saranno applicabili. Questa garanzia fornisce all'utente diritti specifici e, in alcuni casi, altri diritti che variano a seconda della giurisdizione.

Riportate il numero di serie, indicato sul retro della vostra unità, e il nome del rivenditore presso il quale avete acquistato l'apparecchio. Conservate queste informazioni e la vostra ricevuta di acquisto per vostra referenza. Recatevi sul sito **denonpro.com** per la registrazione del prodotto.

**Modello:**

**Acquistato presso:**

**Numero di serie:**

**Data di acquisto:**

## Informazioni per la restituzione

- Ottenere dal rappresentante locale del fabbricante un numero di autorizzazione per la restituzione (RMA). Per reperire il vostro rappresentante locale recarsi sul sito **denonpro.com**.
- Allegare una copia della ricevuta d'acquisto originale all'apparecchiatura in garanzia da riparare.
- L'apparecchio difettoso va imballato nel suo imballaggio originale.
- Per garantire la sicurezza del prodotto è necessario includere un ulteriore strato esterno di imballaggio. In caso contrario, l'apparecchiatura in transito potrebbe non essere adeguatamente protetta, mettendo perciò a repentaglio la garanzia.
- Denon Pro non accetta spedizioni in contrassegno (COD) e non verranno emessi bollettini di consegna per le merci restituite.
- Denon Pro non restituirà la merce riparata a mezzo di corriere espresso, a meno di espressa richiesta da parte del cliente e a carico del richiedente stesso. La richiesta, scritta, dev'essere allegata alla merce restituita.
- L'apparecchiatura difettosa dev'essere inviata al vostro centro servizi locale, **spese pagate anticipatamente**, con il numero di autorizzazione per la restituzione (RMA) stampato chiaramente sull'imballaggio esterno e la ricevuta di vendita originale allegata.

## Molto importante

### Per favore leggere questa sezione prima di collegare questa unità al suo sistema.

Per dei risultati ottimi:

- Tutti i potenziometri di regolazione si possono usare. La forza eccessiva può usare il potenziometro più rapidamente. I potenziometri di regolazione sostituiti dall'utilizzatore non costituiscono oggetti garantiti.
- Non utilizzare mai dei pulitori spray sui potenziometri di regolazione. I residui producono la raccolta eccessiva dello sporco e questo annullerà la sua garanzia. Utilizzati normalmente, i potenziometri di regolazione possono resistere per molti anni. Se essi non funzionano bene (di solito a causa di un ambiente sporco e con polvere) si deve consultare un tecnico professionista.
- Assicurarsi sempre che alimentazione si trova nella posizione OFF mentre si fa qualsiasi connessione.
- Utilizzare i cavi adeguati nell'ambito del suo sistema. Non utilizzare dei cavi eccessivamente lunghi (per esempio superiori a 10 metri / 32 piedi). Assicurarsi che le spine e le prese sono fortemente collegate. Le connessioni larghe possono produrre dei rumori o delle intermittenze che possono danneggiare molto facilmente ai diffusori. Le connessioni di entrata e di uscita (input e output) si devono fare con i cavi stereo di bassa capacità disponibili. La qualità dei cavi fare sia grande la differenza nella fedeltà audio e nel potere. Consultare il suo rappresentante di Denon Pro o uno specialista in elettronica o audio se non si è sicuri dei cavi che si devono scegliere.
- Non provare mai di fare altre modifiche o riparazioni che quelle descritte in questo manuale. Si deve portare l'unità al suo rappresentante o a un Centro Service autorizzato di Denon Pro.
- Non dimenticare: **collegare gli amplificatori ultimamente e spegnerli prima di tutto**. Si deve cominciare con i potenziometri di regolazione master (principal) o con i controlli di volume al minimo (in giù) e con il controllo (i controlli) di guadagno / entrata in giù (al minimo). Si deve aspettare 8-10 secondi prima di aumentare il volume. Questo fatto previene i correnti transitori che possono produrre dei disturbi gravi ai diffusori.
- Fare attenzione al maneggiare i controlli. Provare di spostarli lentamente. Gli aggiustamenti rapidi possono deteriorare l'impianto a causa del "clipping" dell'amplificatore.
- Evitare a tutti i costi il "clipping" degli amplificatori : questo appare quando le SPIE rosse (di solito collocate sulla tabella frontale della maggior parte degli amplificatori professionali) cominciano a fare dei flash. Il "clipping" accade quando l'amplificatore di potere disturba e funziona oltre i suoi limiti. Le distorsioni dell'amplificatore costituiscono la **principale** causa di distruzione dei diffusori.
- Per prevenire il fuoco o il rischio di shock elettrico, non esporre l'unità alla pioggia o all'umidità. Mai collocare delle scatole di birra, delle bevande rinfrescanti, dei bicchieri d'acqua o qualsiasi altro oggetto umido vicino all'unità o su di essa!
- Le uscite delle cuffie possono essere regolate a livelli in grado di produrre delle lesioni alle orecchie. Si deve fare attenzione a questo aspetto.
- Il prodotto può contenere un microcomputer per l'elaborazione dei segnali e le funzioni di controllo. In occasioni estremamente rare esso può bloccarsi a causa di interferenze intense, di disturbi provenienti da una sorgente esterna o dell'elettricità statica. In questi casi improbabili, spegnere il prodotto e attendere almeno cinque secondi, quindi riaccenderlo.
- In rari casi, se il prodotto viene esposto a interferenze elettromagnetiche durante l'uso, si può verificare una leggera caduta nel rapporto segnale rumore.
- Ambienti elettromagnetici previsti: residenziale, commerciale, industriale leggero, esterno urbano.

## Istruzioni importanti di sicurezza

1. Leggere attentamente e conservare le istruzioni. Tenere conto delle avvertenze e seguire attentamente le istruzioni.
2. Non servirsi dell'apparecchio vicino all'acqua.
3. Pulire unicamente con un panno bagnato.
4. Non bloccare le aperture deputate alla ventilazione. Installare secondo le istruzioni del produttore. Non installare questa attrezzatura in un'area confinata o "chiusa", come ad esempio all'interno di uno scaffale o simili, e mantenere buone condizioni di ventilazione. La ventilazione non deve essere ostruita coprendo le aperture di ventilazione (si applicabile) con articoli quali giornali, tovaglie, tende, ecc.
5. Non installare vicino a sorgenti di calore quali radiatori, diffusori di aria calda, forneli o altri dispositivi (inclusi amplificatori) che producono calore. Non collocare fonti di fiamma libera quali candele accese sull'apparecchio.
6. Non aggirare lo scopo di sicurezza della spina polarizzata o da messa a terra. Una spina polarizzata presenta due lame di cui una è più ampia dell'altra. Una spina con messa a terra presenta due lame ed un terzo dente per la messa a terra. La lama ampia o il terzo dente sono forniti per la vostra sicurezza. Se la spina in dotazione non è adatta alla vostra presa, consultare un elettricista per la sostituzione della presa obsoleta.
7. Proteggere il cavo di alimentazione in modo che non ci si cammini sopra o che non rimanga impigliato, in particolare a livello della spina, dei ricettacoli e del punto in cui esce dall'apparecchio.
8. Servirsi unicamente degli accessori specificati dal produttore.
9. Servirsi unicamente del carrello, supporto, treppiede, mensola o tavolo specificato dal produttore o venduto con il dispositivo (si applicabile). Se si utilizza un carrello, prestare attenzione al momento di spostare l'insieme carrello-dispositivo per evitare infortuni dovuti a rovesciamento.
10. Scollegare il dispositivo dalla corrente elettrica durante temporali con fulmini o se inutilizzato per lunghi periodi.
11. Affidare la manutenzione unicamente ad apposito personale qualificato. La manutenzione è necessaria nel caso in cui il dispositivo sia stato danneggiato in qualsiasi modo, ad esempio per danni al cavo di alimentazione o alla spina, nel caso in cui acqua o altri liquidi siano stati versati nell'apparecchio o in caso di caduta di oggetti al suo interno, nel caso in cui il dispositivo sia stato esposto a pioggia o umidità, non funzioni normalmente o sia stato fatto cadere.
12. Sorgenti di alimentazione: il prodotto va collegato unicamente a sorgenti di alimentazione del tipo descritto in queste istruzioni per l'uso, o come indicato sull'apparecchio.
13. Selettori di voltaggio interno/esterno (si applicabile): gli interruttori di selezione del voltaggio interno o esterno, se presenti, devono essere unicamente azzerati ed equipaggiati con una spina adeguata per il voltaggio alternato da un tecnico della manutenzione qualificato. Non cercare di effettuare questo tipo di operazione da soli.
14. Acqua e umidità: Questo prodotto deve essere mantenuto lontano dal contatto diretto con liquidi. L'apparecchio non deve essere esposto alla spruzzatura o al versamento dei liquidi, e gli oggetti che contengono liquidi, come per esempio i vasi, non devono essere collocati sull'apparecchio.
15. **Attenzione** (si applicabile): pericolo dell'esplosione se la batteria è sostituita in modo errato. Sostituire soltanto con lo stesso o il tipo equivalente. Le batterie (un gruppo batterie o una batteria installata) non devono essere esposte a fonti di eccessivo calore quali la luce diretta del sole, fuoco, ecc.
16. Quando una spina di rete o un accoppiatore dell'apparecchio vengono utilizzati per scollegare il dispositivo, questi devono rimanere accessibili e prontamente utilizzabili.
17. Terminale di protezione di messa a terra (si applicabile): l'apparecchio deve essere collegato ad una presa elettrica dotata di un collegamento a terra di protezione.
18. (Si applicabile) Questo simbolo indica che l'attrezzatura è un apparecchio elettrico di classe II o a doppio isolamento. È stata concepita in modo tale da non richiedere un collegamento di sicurezza a terra.
19. **Attenzione** (se applicabile): Prima di collegare la spina alla rete elettrica, assicurarsi che la presa disponga di messa a terra. Inoltre, non disconnettere la connessione con messa a terra, assicurarsi di aver precedentemente scollegato la spina dalla rete elettrica.
20. Questo apparecchio è stato concepito unicamente per un uso professionale. Clima operativo previsto: tropicale, temperato.
21. Al momento di trasferire l'apparecchio o in caso di mancato utilizzo dello stesso, fissare il cavo di alimentazione (ad es. avvolgendolo con una fascetta serracavi). Prestare attenzione a non danneggiare il cavo di alimentazione. Prima di riutilizzarlo, assicurarsi che il cavo non sia danneggiato. In caso di danni a livello del cavo di alimentazione, portare l'apparecchio e il cavo stesso ad un tecnico di assistenza qualificato affinché venga riparato o sostituito come specificato dal produttore.
22. **Avvertenza** (si applicabile): un'eccessiva pressione audio (alto volume) proveniente dalle cuffie può causare danni all'udito.
23. **Avvertenza** (si applicabile): fare riferimento a qualsiasi informazione importante (ad es. in materia di collegamenti elettrici e sicurezza) stampata sulla parte inferiore esterna dell'alloggiamento o sul pannello posteriore prima di installare o utilizzare il prodotto.



## Istruzioni di service

- Togliere l'apparecchio dalla presa prima della riparazione.
- Sostituire i componenti critici  soltanto con pezzi di fabbrica o con pezzi equivalenti raccomandati.
- Per le unità alimentate con corrente alternativa (AC): Prima di ritornare l'unità riparata all'utilizzatore si deve utilizzare un ohmetro per misurare fra i due connettori della spina di corrente alternativa (AC) e tutte le parti esposte dell'unità. La resistenza dovrebbe essere di più di 2.000.000 Ohm.

## Precauzioni per la sicurezza

**AVVERTENZA** : PER RIDURRE IL RISCHIO DI SHOCK ELETTRICO NON SI DEVE SPOSTARE NESSUN COPERCHIO. NON ESISTONO DELLE PARTI UTILI PER L'UTILIZZATORE NELL'INTERIORE. PER IL SERVICE RIVOLGERSI SOLTANTO AL PERSONALE SERVICE QUALIFICATO.

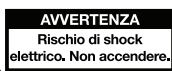

**TENSIONI PERICOLOSE**: Quando il pulsante con il simbolo di un lampo terminato con una freccia nell'interno di un triangolo equilatero è acceso, esso avverte l'utilizzatore sulla presenza delle "tensioni pericolose" non isolate dell'interno della carcassa del prodotto e questo fatto può avere una magnitudine sufficiente per costituire un rischio di shock elettrico.



SA 1965

**ISTRUZIONI**: Il punto esclamativo dell'interno di un triangolo equilatero ha lo scopo di avvertire l'utilizzatore sulla presenza di alcune istruzioni importanti di funzionamento e di manutenzione (di service) di questo dispositivo.



SA 1966



**AVVERTENZA:** Per ridurre il rischio di incendio o di scossa elettrica, non esporre questo apparecchio alla pioggia o all'umidità. L'equipaggiamento elettrico non deve MAI essere mantenuto o riposto in ambiente umido.

**ESCLUSIVAMENTE PER MODELLI USA & CANADESI:** PER PREVENIRE SCOSSE ELETTRICHE NON UTILIZZARE QUESTA PRESA (POLARIZZATA) CON UNA PROLUNGA, O ALTRE PRESE DI CORRENTE A MENO CHE LE LAMINETTE NON POSSANO ESSERE INSERITE A FONDO EVITANDO DI RIMANERE ESPOSTE.

**NOTA RIGUARDANTE PRODOTTI CHE IMPIEGANO RAGGI LASER: PERICOLO:** RAGGI LASER INVISIBILI IN CASO DI APERTURA DELL'APPARECCHIO E DI GUASTO O DI ANNULLAMENTO DEGLI INTERRUTTORI. EVITARE L'ESPOSIZIONE DIRETTA AL FASCIO. L'USO DI FUNZIONI O RIPARAZIONI NON DESCRITTE NEL PRESENTE MANUALE È A RISCHIO DI ESPOSIZIONE A RADIAZIONI PERICOLOSE.

**NOTA RIGUARDANTE LE REGOLAMENTAZIONI FCC:** Quest'attrezzatura genera e utilizza energia in radiofrequenza e può causare interferenze nella ricezione della radio o della televisione nel caso in cui non venga utilizzata nello stretto rispetto delle procedure specificate in questo manuale di istruzioni. Questa unità è conforme ai limiti relativi ai dispositivi digitali di Classe B in conformità con le specifiche indicate nel Capitolo J o Parte 15 delle Regolamentazioni FCC, designati al fine di fornire una ragionevole protezione contro le interferenze dannose nelle installazioni domestiche. Comunque, non esiste alcuna garanzia che le interferenze non si verifichino in un'installazione particolare. Se questa apparecchiatura causa interferenze dannose alla ricezione della radio o della televisione, si consiglia di provare a ridurle utilizzando una o più delle seguenti procedure: (a) riposizionare l'altra unità e/o la sua antenna, (b) spostare questa unità, (c) aumentare la distanza tra i due apparecchi, (d) collegare l'apparecchiatura alla spina utilizzando un circuito diverso da quello al quale è attaccato l'altro equipaggiamento o (e) assicurarsi che tutti i cavi siano debitamente schermati, servendosi di un dispositivo d'impedenza o di ferrite laddove appropriati. Questa nota è conforme alla Sezione 15.838 delle Regolamentazioni FCC.

**Dichiarazione FCC relativa all'esposizione alle radiazioni RF:** questa attrezzatura è conforme con i limiti per l'esposizione a radiazioni stabiliti dalla normativa FCC per un ambiente non controllato. Mantenere una distanza minima di 20 centimetri tra la struttura irradiante del trasmettitore e il proprio corpo o le altre persone nelle vicinanze.



**Avvertenza ESD/EFT:** Il prodotto può contenere un microcomputer per l'elaborazione dei segnali e le funzioni di controllo. In occasioni estremamente rare esso può bloccarsi a causa di interferenze intense, di disturbi provenienti da una sorgente esterna o dell'elettricità statica. In questi casi improbabili, spegnere il prodotto e attendere almeno cinque secondi, quindi riaccenderlo.

Per garantire la migliore qualità audio, non utilizzare questo dispositivo in un ambiente caratterizzato da un'elevata radiazione in radio-frequenza. In un ambiente che presenta interferenze di radiofrequenze, l'apparecchio può accusare un malfunzionamento e riprenderà il funzionamento normale in seguito all'eliminazione dell'interferenza.

Questo apparecchio non eccede i limiti di Classe B nell'emissione di rumori radio da parte di un apparecchio digitale, come dichiarato nelle regolamentazioni sulle interferenze radio del Dipartimento Canadese delle Comunicazioni.

Per l'impiego a 220-volt negli U.K., utilizzare prese NEMA® da 220 volt. Per l'impiego negli altri paesi utilizzare una presa idonea all'impianto locale.

**Doppio isolamento:** Per la manutenzione utilizzare solo parti di ricambio identiche.



**Smaltimento corretto del prodotto:** Questo simbolo indica che nell'Unione Europea questo prodotto non deve essere smaltito insieme ai rifiuti domestici. Per evitare possibili danni ambientali o alla salute causati da uno smaltimento incontrollato dei rifiuti, riciclarli in maniera responsabile in modo da promuovere il riutilizzo sostenibile delle risorse materiali. Per rendere il dispositivo usato, servirsi degli appositi sistemi di reso e raccolta, oppure contattare il rivenditore presso il quale è stato acquistato il prodotto. Questi può ritirare il prodotto per garantirne il riciclaggio ecocompatibile.

**Smaltimento delle batterie (se applicabile):**

- Non smaltire mai le batterie gettandole nel fuoco né sottoporle a un calore eccessivo o esporle alla luce diretta del sole. Le batterie surriscaldatesi possono fissurare o esplodere.
- In caso di dubbi su come smaltire le batterie, fare riferimento alle ordinanze locali in materia per conoscere i luoghi e i metodi più adeguati, ecc.
- **Batterie alcaline e batterie a bottone al litio:** le batterie a bottone alcaline e al litio possono essere smaltite in maniera sicura con i propri rifiuti domestici. Non rappresentano un rischio per la salute o ambientale durante il normale utilizzo o lo smaltimento. (Le batterie alcaline sono composte principalmente da metalli comuni quali acciaio, zinco e manganese.) **Non** gettare grandi quantità di batterie a bottone alcaline o al litio contemporaneamente. Le batterie usate spesso non sono completamente "esaurite". Raggruppare batterie usate può portare queste batterie "vive" a contatto l'una con l'altra, creando un rischio per la sicurezza. Per evitare ciò, isolare ciascuna batteria con nastro o altri materiali non conduttivi per garantire che non si scarichi. Comprovati processi di riciclaggio economici e sicuri dal punto di vista ambientale non sono ancora universalmente disponibili per le batterie a bottone alcaline e al litio. Alcune comunità offrono servizi di riciclaggio o di raccolta di tali batterie. Per maggiori informazioni, fare riferimento alle proprie ordinanze locali o rivolgersi alla propria amministrazione locale.
- **Batterie al piombo-acido:** smaltire le batterie al piombo-acido portandole a un centro di raccolta di rifiuti elettronici o presso un centro di riciclaggio, oppure smaltirle in conformità con le proprie ordinanze locali. (Le batterie ricaricabili al piombo-acido sono dello stesso tipo di quelle utilizzate nelle automobili e devono essere smaltite in maniera simile.)



**Nota generica in merito alla dichiarazione di conformità:** Con il presente documento si dichiara che il dispositivo è conforme con i requisiti essenziali contenuti nella Direttiva Europea 1999/5/EC. La dichiarazione completa di conformità UE può essere richiesta al seguente indirizzo:

inMusic GmbH  
Harkortstr. 12 - 32  
40880 Ratingen  
GERMANIA

(für Produkte, die *außerhalb* der USA erworben werden)

1. inMusic Brands, Inc. („inMusic“) garantiert dem Erstkäufer, dass Denon Professional („Denon Pro“) Produkte vom Material und der Herstellung her und bei normalem Gebrauch und Wartung beginnend mit dem Datum des Kaufs von einem autorisierten Denon Pro-Händler für eine dem Kaufdatum folgende Zeit von einem (1) Jahr einwandfrei sind.
2. Diese eingeschränkte Garantie ist für den sachgemäßen Gebrauch des Produktes durch den Käufer gültig. Diese eingeschränkte Garantie deckt die folgenden Fälle nicht ab: (a) Defekte oder Beschädigungen welche durch Unfall, unsachgemäßen Gebrauch, Missbrauch, Nachlässigkeit, unübliche physische oder elektrische Kräfte, Veränderungen eines Teils des Produktes oder Schönheitsfehler; (b) Geräte, bei welchen die Seriennummer entfernt oder unleserlich gemacht wurde; (c) Kratzer und Beschädigungen durch normalen Gebrauch aller Plastikoberflächen und offen liegenden Teile; (d) Defekte oder Beschädigungen, welche durch unsachgemäßes Testen, Betrieb, Wartung, Installation, Einstellung oder Kundendienst des Produktes hervorgerufen wurden.
3. Innerhalb der rechtmäßigen Garantiezeit repariert oder ersetzt Denon Pro, bei völliger Entscheidungsfreiheit durch Denon Pro, jegliches schadhafte Bestandteil des Produktes ohne den Käufer finanziell zu belangen. Es steht im Ermessen von Denon Pro, rekonstruierte, überholte oder neue Teile oder Bestandteile zur Reparatur eines Produktes zu verwenden, oder ein Produkt mit einem rekonstruierten, überholten, neuen oder vergleichbar Produkt zu ersetzen.
4. DIE GARANTIE, WELCHE IN DIESER EINGESCHRÄNKTE GARANTIE ENTHALTEN SIND, ZUSAMMEN MIT JEDWEDIGEN IMPLIZIERTEN GARANTIEN, WELCHE DIE PRODUKTE VON DENON PRO ABDECKEN, INSBESONDERE AUCH UNEINGESCHRÄNKTE VERTRIEBSGARANTIE ODER VERWENDUNGSGARANTIE, BESCHRÄNKEN SICH AUF DIE LAUFZEIT DIESER EINGESCHRÄNKTE GARANTIE. MIT AUSNAHME DER VON ANZUWENDENDER RECHTSPRECHUNG UNTERSAGTEN BESTIMMUNGEN IST INMUSIC ODER DENON PRO NICHT VERANTWORTLICH FÜR JEDWEDIGE SPEZIELLE, ZUFÄLLIGE, FOLGE-, INDIRECTE ODER ÄHNLICHE SCHÄDEN, DEM VERLUST VON EINKOMMEN, BESCHÄDIGUNG DES EIGENTUMS DES KÄUFERS, ODER VERLETZUNG DES EIGENTÜMERS ODER ANDERER DURCH DEN GEBRAUCH, MISSBRAUCH ODER SACHUNKUNDIGKEIT IM GEBRAUCH EINES PRODUKTS VON DENON PRO, GARANTIEVERLETZUNG, NACHLÄSSIGKEIT, EINGESCHLOSSEN, ABER NICHT BESCHRÄNKTE AUF NACHLÄSSIGKEIT DURCH INMUSIC ODER DENON PRO, SOGAR DANN, WENN INMUSIC, DENON PRO ODER DEREN VERTRETER ÜBER SOLCHE SCHÄDEN BENACHRICHTIGT IN KENNNTNIS GESETZT WURDE ODER FÜR JEDWEDIGEN RECHTSANSPRUCH, WELCHER VON ANDEREN PARTEIEN GEMACHT WIRD. DIESE EINGESCHRÄNKTE GARANTIE IST DIE VOLLSTÄNDIGE GARANTIE FÜR ALLE DENON PRO PRODUKTE UND ERSETZT ALLE ANDERS AUSGEDRÜCKTEN GARANTIEN. DIESE GARANTIE ERSTRECKT SICH AUF NIEMANDEN SONST ALS DEN ERSTKÄUFER DIESER PRODUKTES UND REGELT DIE ABHILFE FÜR DEN KÄUFER ABSCHLIESSEND. SOLLTE EIN TEIL DIESER EINGESCHRÄNKTE GARANTIE UNRECHTMÄßIG SEIN ODER VOM GESETZ HER UNVOLLSTRECKBAR SEIN, BERÜHRT DIESE TEILWEISE UNRECHTMÄßIGKEIT ODER UNVOLLSTRECKBARKEIT DIE VOLLSTRECKBARKEIT DER RESTLICHEN GARANTIE NICHT, WELCHE, DER KÄUFER ERKENNT DIES AN, WIRD IMMER ALS IN SICH SELBST ODER DURCH GESETZESVORGABEN ALS EINGESCHRÄNKTE AUSGELEGT WERDEN.

Diese eingeschränkte Garantie teilt das Risiko des Produktversagens zwischen dem Käufer und Denon Pro, und die Produktpreisgestaltung von Denon Pro reflektiert diese Risikoaufteilung und die Einschränkungen der Verpflichtungen welche in dieser eingeschränkten Garantie enthalten sind. Den Vertretern, Beschäftigten, Groß- und Einzelhändlern von Denon Pro ist es nicht gestattet, Veränderungen dieser eingeschränkten Garantie vorzunehmen oder zusätzliche Garantien, welche Denon Pro oder inMusic verpflichten, anzufertigen. In diesem Sinne stellen zusätzliche Aussagen wie Händlerreklame oder Präsentation, ob in Wort oder Schrift, keine Garantien von Denon Pro oder inMusic dar und sollten nicht als Verlässlich behandelt werden. Einige Gesetzgeber erlauben den Ausschluss oder die Beschränkung von zufälligen oder Folgeschäden oder die Gültigkeitsdauer einer implizierten Garantie nicht, in diesen Fällen gelten die oben gemachten Einschränkungen oder Ausschlüsse für den Kunden nicht. Diese eingeschränkte Garantie gibt Ihnen bestimmte Rechte und sie haben möglicherweise auch andere Rechte, welche örtlich unterschiedlich sind.

Bitte notieren Sie sowohl die Seriennummer Ihres Geräts wie auf der Rückseite des Gehäuses angegeben als auch den Namen des Händlers, bei dem Sie das Gerät erworben haben. Bewahren Sie diese Informationen und Ihren Kaufbeleg für Ihre Akten auf. Besuchen Sie unsere Webseite [denonpro.com](http://denonpro.com) um Ihr Produkt bei uns zu registrieren.

**Modell:****Gekauft von:****Seriennummer:****Kaufdatum:**

## Informationen zur Rücksendung

- Sie müssen bei Ihrer örtlichen Niederlassung des Herstellers eine Rücksendezulassungsnummer (RMA) einholen. Eine Liste von örtlichen Niederlassungen finden Sie auf der Webseite **denonpro.com**.
- Für das Gerät, welches unter Garantie zu reparieren ist, muß eine Kopie des Originalverkaufsscheins beigelegt werden.
- Das fehlerhafte Gerät muß in seine Originalverpackung verpackt werden.
- Eine weitere Außenverpackung muß aus Gründen der Produktsicherheit angebracht werden. Nachlässigkeiten können zu unzureichendem Schutz des Produkts während des Transports und damit zur Gefährdung der Garantierechte des Kunden führen.
- Denon Pro akzeptiert keine COD-Lieferungen und Rückgabebescheine zur Rückgabe der Ware werden nicht ausgestellt.
- Denon Pro schickt reparierte Waren an Kunden nicht durch Eilversand zurück, es sei denn, der Kunde hat dies schriftlich verlangt und trägt die Kosten. Anträge dieser Art müssen den zurückgesandten Waren beigelegt werden.
- Das fehlerhafte Gerät sollte mit **im voraus bezahlter Frachtgebühr** und der Rücksendezulassungsnummer (RMA) gut sichtbar auf der äußeren Verpackung angebracht und unter Beilage des Originalverkaufsscheins an Ihre örtliche Kundendienstniederlassung geschickt werden.

## Sehr Wichtig

### Lesen Sie bitte diesen Abschnitt, bevor Sie das Gerät an Ihr System anschließen.

Für optimale Leistungen:

- Alle Schieberegler unterstehen der Abnutzung. Übermäßige Kraftanwendung kann zu einer vorzeitigen Abnutzung des Schiebereglers führen. Für durch den Benutzer ersetzte Schieberegler kann keine Haftung übernommen werden.
- Benutzen Sie keine Sprayreiniger für die Schieberegler. Die Rückstände verursachen die übermäßige Ansammlung von Schmutz und dieses wird Ihre Garantie annullieren. Bei normaler Benutzung können Schieberegler viele Jahre betriebsfähig bleiben. Bei unsachgemäßem Funktionieren (gewöhnlich wegen schmutziger oder staubiger Umgebung) wenden Sie sich an einen Fachmann.
- Versichern Sie sich immer, dass der AC Power-Schalter in Position Off (aus) ist, während Sie jedwelche Anschlüsse machen.
- Benutzen Sie passendes Leitungskabel in ihrem gesamten Stromnetz. Benutzen Sie keine allzu langen Versorgungskabel (z.B. über 10 Meter / 32 Fuß). Versichern Sie sich, dass die Stecker fest in den Steckdosen angeschlossen sind. Lockere Anschlüsse können Summen, Zusatzgeräusche oder Unterbrechungen verursachen, die Ihre Lautsprecher sehr leicht beschädigen können. Ein- und Ausgangsschlüsse sollten durch Stereokabel mit niedrigem Wechselstromwiderstand (Kapazität) erfolgen. Kabelqualität kann einen großen Unterschied in Klangtreue und -kraft ausmachen. Wenden Sie sich an Ihren Denon Pro-Händler oder an den Elektro- und Audio-Fachhandel, um eine diesbezügliche Entscheidung zu treffen.
- Versuchen Sie nicht, irgendwelche sonstige Veränderungen oder Reparaturen am Gerät zu unternehmen als jene, die in diesem Handbuch beschrieben sind. Bringen Sie das Gerät zu Ihrem Händler oder zu einem autorisierten Denon Pro Service Center.
- Vergessen Sie nicht: **Schalten sie Verstärker zuletzt ein und zuerst aus.** Beginnen Sie den Betrieb des Gerätes mit den Schieberegler und Lautstärkereglern auf Minimum und dem Verstärker-Input in niedrigster Position. Warten Sie 8-10 Sekunden, bevor Sie die Lautstärke aufdrehen. Dies verhindert Transiente, die zur Schädigung der Lautsprecher führen können.
- Betätigen Sie die Regler mit Vorsicht. Versuchen Sie, diese langsam zu bewegen. Schnelle Bewegungen können das Gerät durch „clipping“ („Abhacken“) des Verstärkers beschädigen.
- Vermeiden Sie ein „clipping“ des Verstärkers um jeden Preis: dies geschieht wenn die roten LED-Anzeigen (gewöhnlich an der Vorderseite der meisten professionellen Verstärker angebracht) zu blinken beginnen. Durch „clipping“ entsteht eine verzerrte Wiedergabe durch den Verstärker, der überfordert ist. Verstärkerverzerrung ist die **Hauptursache** für Schädigung von Lautsprechern.
- Für die Vorbeugung von Brand oder Stromschlag stellen Sie das Gerät nicht im Regen oder in feuchter Umgebung auf. Stellen Sie niemals Bierdosen, Soda, Wassergläser oder sonstige nasse Gegenstände auf das Gerät!
- Die Ausgänge der Kopfhörer können auf Lärmpegel eingestellt werden, die Ihre Ohren beschädigen können. Seien Sie vorsichtig!
- Dieses Gerät enthält einen Mikrocomputer für die Signalverarbeitung und die Bedienfunktionen. In sehr seltenen Fällen können starke Interferenzen, Rauschen von externen Quellen oder elektrostatische Aufladung Funktionsstörungen hervorrufen. Schalten Sie das Gerät in diesem unwahrscheinlichen Fall aus, warten Sie mindestens fünf Sekunden und schalten Sie das Gerät dann wieder ein.
- Wenn dieses Produkt beim Gebrauch elektromagnetischen Interferenzen ausgesetzt ist, kann es in seltenen Fällen zu leichten Verlusten beim Signal-Rausch-Verhältnis kommen.
- Bestimmungsgemäße elektromagnetische Umgebungen: Wohngebiete, Gewerbegebiete, Leichtindustriegebiete, städtische Außenbereiche.

# Wichtige Sicherheitsanweisungen

1. Lesen Sie diese Hinweise und heben Sie diese Hinweise auf. Beachten Sie alle Warnhinweise und folgen Sie diese Hinweise.
2. Verwenden Sie das Gerät nicht in der Nähe von Wasser.
3. Verwenden Sie zur Reinigung ein trockenes Tuch.
4. Belüftungsöffnungen dürfen nicht verdeckt werden. Stellen Sie das Gerät den Hinweisen des Herstellers folgend auf. Installieren Sie dieses Gerät nie in engen oder abgeschlossenen Bereichen wie etwa in einem Bücherregal oder ähnlichem. Sorgen Sie für gute Belüftungsbedingungen. Die Belüftungsöffnungen (falls zutreffend) dürfen nicht mit Gegenständen wie Zeitungen, Tischdecken, Vorhängen usw. abgedeckt und blockiert werden.
5. Betrieben Sie das Gerät nicht in der Nähe von Hitzequellen, wie Radiatoren, Wärmegebläsen, Öfen oder anderen, Hitze produzierenden Geräten (wie Verstärkern). Platzieren Sie keine offenen Flammen, wie eine brennende Kerze, auf das Gerät.
6. Beseitigen Sie nicht die Sicherheitsvorkehrungen an den Stromversorgungen. Das gilt insbesondere für die Erdung von Kaltgerätenetzkabeln. Wenn ein Netzstecker oder ein Netzteil nicht in die Steckdose passt, ziehen Sie einen Elektriker zu Rate.
7. Schützen Sie das Netzkabel vor unbeabsichtigtem Betreten und vor Beschädigungen durch Einklemmen der Stecker, des Kabelmantels und besonders der Stelle, an dem das Kabel das Gerät verlässt.
8. Verwenden Sie ausschließlich das durch den Hersteller zugelassene Zubehör.
9. Verwenden Sie nur Wagen, Ständer, Stative, Einbauhilfen oder Tische, die vom Hersteller empfohlen werden oder die zu Ihrem Gerät mitgeliefert werden (falls zutreffend). Bewegen Sie einen Wagen, auf dem das Gerät steht, vorsichtig, um ein Herabstürzen zu verhindern.
10. Trennen Sie die Stromverbindung des Gerätes während Gewittern oder wenn Sie das Gerät eine längere Zeit nicht verwenden wollen.
11. Wenden Sie sich zu Servicezwecken an qualifiziertes Servicepersonal. Service ist dann notwendig, wenn das Gerät in irgendeiner Art und Weise beschädigt wurde. Dazu gehört zum Beispiel eine Beschädigung des Netzteils oder des Netzkabels, in das Innere des Gerätes eingedrungene Flüssigkeiten oder Gegenstände, Fehlfunktionen, nachdem das Gerät Regen oder Feuchtigkeit ausgesetzt war oder wenn das Gerät nicht richtig funktioniert.
12. Stromquellen: Dieses Produkt sollte nur an eine in dieser Betriebsanleitung beschriebenen oder einer auf dem Gerät gekennzeichneten Stromquelle angeschlossen werden.
13. Interne/Externe Spannungswahlschalter (falls zutreffend): Schalter für die interne/externe Spannung sollten, falls vorhanden, ausschließlich durch Fachpersonal zurückgesetzt und mit entsprechenden Anschlusskabeln für alternative Spannungsquellen versorgt werden. Versuchen Sie nicht, diese Einstellungen selbst zu verändern.
14. Wasser und Feuchtigkeit: Dieses Produkt muss vor dem direkten Kontakt mit Flüssigkeiten geschützt werden. Das Gerät darf nicht bespritzt oder beschüttet werden und Gegenstände, die Flüssigkeiten enthalten, wie etwa Vasen oder Gläser, sollten nicht auf das Gerät gestellt werden.
15. **Vorsicht** (falls zutreffend): Gefahr der Explosion, wenn Batterie falsch ersetzt wird. Nur mit gleichen oder der gleichwertigen Art ersetzen. Die Batterien (Batterie-Pack oder installierter Akku) dürfen nie zu starker Wärme durch Sonneneinstrahlung, Feuer usw. ausgesetzt werden.
16. In Fällen, in denen der Hauptstecker oder ein Gerätekoppler dazu verwendet werden, das Gerät auszustecken, müssen diese Aussteckvorrichtungen weiterhin funktionstüchtig bleiben.
17. Schutzerdungsklemme (falls zutreffend): Das Gerät muss an eine Netzsteckdose mit Schutzleiter angeschlossen werden.
18. (Falls zutreffend) Dieses Symbol gibt an, dass es sich um ein Gerät der Schutzklasse II oder um ein doppelt isoliertes Elektrogerät handelt. Es wurde so konzipiert, dass es ohne Sicherheitsverbindung zur Erde auskommt.
19. **Vorsicht** (falls zutreffend): Stellen Sie einen Erdungsanschluss her, bevor Sie den Netzstecker in die Netzsteckdose stecken. Unterbrechen Sie den Erdungsanschluss erst, nachdem Sie den Netzstecker aus der Netzsteckdose gezogen haben.
20. Dieses Gerät dient dem professionellen Gebrauch. Beabsichtigtes Betriebsklima: tropisch, mäßig.
21. Sichern Sie das Netzkabel, wenn Sie das Gerät bewegen oder länger nicht benutzen (Verwenden Sie beispielsweise einen Kabelbinder). Achten Sie darauf, das Netzkabel nicht zu beschädigen. Bevor Sie es wieder in Betrieb nehmen, achten Sie darauf, dass das Netzkabel nicht beschädigt wurde. Wenn das Netzkabel beschädigt wurde, bringen Sie das Gerät und das Netzkabel nach Angabe des Herstellers zu einem qualifizierten Service-Techniker zur Reparatur oder um ein Ersatzmodell anzufordern.
22. **Warnung** (falls zutreffend): Übermäßiger Schalldruck (hohe Lautstärke) von Kopfhörern kann zu Gehörschäden führen.
23. **Warnung** (falls zutreffend): Bitte beachten Sie alle wichtigen Informationen (z.B. zu Elektronik und Sicherheit etc.), die auf der Unterseite oder Rückseite des Gehäuses angebracht sind, bevor Sie das Produkt installieren oder in Betrieb nehmen.



## Serviceanweisungen

- Ziehen Sie das Anschlusskabel vor der Störungsbeseitigung aus der Steckdose.
- Ersetzen Sie die betroffenen Bestandteile  nur mit Originalkomponenten oder mit gleichwertig empfohlenen Ersatzteilen.
- Für mit Wechselstrom (AC) betriebenen Einheiten: Benützen Sie vor der Rückgabe des reparierten Gerätes an den Benutzer ein Ohmmeter, um den Widerstand zwischen den beiden Anschlüssen des Wechselstromsteckers und den Außenseiten des Gerätes zu messen. Der Widerstand muss mehr als 2.000.000 Ohm sein.

## Sicherheitshinweise

**ACHTUNG:** UM DAS RISIKO EINES STROMSCHLAGS ZU VERMINDERN, ENTFERNEN SIE KEINE ABDECKUNGEN. KEINE DURCH BENUTZER WARTBARE BESTANDTEILE ENTHALTEN. FÜR WARTUNGSARBEITEN WENDEN SIE SICH NUR AN QUALIFIZIERTES SERVICE-PERSONAL.



**GEFÄHRLICHER SPANNUNG:** Das Symbol eines schwarzen Blitzes innerhalb eines gleichseitigen Dreiecks soll den Benutzer vor isolierter „gefährlicher Spannung“ im Inneren des Gerätes warnen, die gegebenenfalls kräftig genug sein, um einen Stromschlag zu verursachen.



**ANWEISUNGEN:** Das Ausrufezeichen inmitten eines gleichseitigen Dreiecks soll den Benutzer auf wichtige Betriebs- und Wartungsanweisungen aufmerksam machen, die in der Begleitbroschüre dieses Gerätes enthalten sind.



**WARNUNG:** Um das Risiko von Feuer oder Stromschlag zu vermindern, setzen Sie dieses Gerät nicht Regen oder Feuchtigkeit aus. Elektrische Geräte sollten niemals in feuchten Umgebungen aufbewahrt oder gelagert werden.

**NUR FÜR MODELLE IN DEN USA & KANADA:** UM STROMSCHLAG ZU VERMEIDEN; VERWENDEN SIE DIESEN (POLARISIERTEN) STECKER NICHT MIT EINEM VERLÄNGERUNGSKABEL, MEHRFACHSTECKDOSE ODER EINER ANDEREN STROMQUELLE; ES SEI DENN, DIE STECKERZAPFEN KÖNNEN VOLLSTÄNDIG EINGESTECKT WERDEN UM EIN FREILASSEN DES ZAPFENS ZU VERMEIDEN.

**HINWEIS IM BEZUG AUF LASER-PRODUKTE: GEFAHR:** UNSICHTBARE LASERSTRAHLUNG, FALLS DAS GERÄT GEÖFFNET WIRD UND INTERLOCK AUSGEFALLEN IST ODER BETRIEBSUNFÄHIG GEMACHT WURDE. VERMEIDEN SIE DIREKTE BESTRAHLUNG DURCH DEN STRAHL. DIE VERWENDUNG VON ANDEREN ALS DEN HIER SPEZIFIZIERTEN BEDIENELEMENTEN ODER EINSTELLUNGEN KANN GESUNDHEITSSCHÄDLICHE STRAHLUNG HERVORRUFEN.

**HINWEIS IM ZUSAMMENHANG MIT FCC-VORSCHRIFTEN:** Dieses Gerät produziert und verwendet Radiofrequenzwellen und kann den Empfang von Radio und Fernsehen beeinträchtigen, falls es nicht genau den in dieser Betriebsanleitung geschilderten Verfahren zufolge betrieben wird. Dieses Gerät geht mit den Regeln der Klasse B für Computer-Geräte konform, in Übereinstimmung mit den Spezifikationen in Unterabschnitt J oder Teil 15 der FCC-Vorschriften, welche zum angemessenen Schutz vor solchen Beeinträchtigungen in einer Wohngegend entworfen wurden. Es gibt jedoch keine Garantie, dass eine Beeinträchtigung bei einer bestimmten Installation nicht auftritt. Falls das Gerät den Empfang von Radio oder Fernsehen beeinträchtigt, versuchen Sie, die Beeinträchtigung durch eine der folgenden Maßnahmen zu vermindern: (a) Stellen Sie das Gerät an einen anderen Platz und/oder richten Sie seine Antenne anders aus, (b) Stellen Sie dieses Gerät an einen anderen Platz, (c) Vergrößern Sie den Abstand zwischen diesem und anderen Geräten, (d) Stecken Sie dieses Gerät in eine andere Steckdose, so dass es sich in einem von den anderen Geräten verschiedenen Stromkreis befindet oder (e) Achten Sie darauf, dass Sie ein durch ein Eisendrahtnetz abgeschirmtes Kabel verwenden. Dieser Hinweis ist im Einklang mit Abschnitt 15.838 der FCC-Vorschriften.

**FCC-Strahlenbelastungserklärung:** Dieses Gerät entspricht den FCC-Strahlenbelastungsgrenzwerten für eine unkontrollierte Umgebung. Halten Sie einen Abstand von mindestens 20 cm zwischen der strahlenden Senderstruktur und Ihrem Körper bzw. anderen Personen in der Nähe ein.

Dieses Gerät überschreitet nicht die Beschränkungen der Klasse B für Radiogeräuschabgabe von digitalen Geräten beschrieben in den Radiostörvorschriften des Kanadischen Kommunikationsministeriums.



**ESD/EFT-Warnung:** Dieses Gerät enthält einen Mikrocomputer für die Signalverarbeitung und die Bedienfunktionen. In sehr seltenen Fällen können starke Interferenzen, Rauschen von externen Quellen oder elektrostatische Aufladung Funktionsstörungen hervorrufen. Schalten Sie das Gerät in diesem unwahrscheinlichen Fall aus, warten Sie mindestens fünf Sekunden und schalten Sie das Gerät dann wieder ein.

Für beste Tonqualität, dieses Gerät nicht in Bereichen mit hoher Millimeterwellenstrahlung (RF-Strahlung) verwenden. In einer Umgebung mit HF-Interferenzen kann es zu Fehlfunktionen des Geräts kommen. Werden diese Interferenzen beseitigt, nimmt das Gerät den normalen Betrieb wieder auf.

Zur Verwendung mit 220 Volt in den U.K., benutzen Sie 220 Volt Stecker im NEMA®-Stil. In anderen Ländern verwenden Sie die für die Steckdose passenden Stecker.

**Doppelsoliert:** Verwenden Sie bei der Wartung nur identische Ersatzteile.



**Korrekte Entsorgung dieses Produkts:** Diese Kennzeichnung gibt an, dass dieses Produkt innerhalb der EU nicht mit anderem Haushaltsabfall entsorgt werden soll. Recyceln Sie das Produkt verantwortungsbewusst, um mögliche Schäden an der Umwelt oder der menschlichen Gesundheit durch unkontrollierte Entsorgung zu vermeiden und um eine nachhaltige Wiederverwertung von Materialressourcen zu fördern. Bitte nutzen Sie für die Rückgabe Ihres Altgerätes entsprechende Rückgabe- und Sammelsysteme oder kontaktieren Sie den Händler, bei dem Sie die Ware erworben haben. Diese können das Produkt auf umweltfreundliche Weise recyceln.

**Entsorgung der Batterien** (falls anwendbar):

- Batterien niemals in Feuer oder in der Nähe von übermäßiger Hitze oder direkter Sonneneinstrahlung entsorgen. Überhitzte Batterien können platzen oder explodieren.
- Wenn Sie sich nicht sicher sind, wie und wo Sie Batterien entsorgen können, lesen Sie die örtlichen Vorschriften für den richtigen Sammelplatz, Methode usw.
- **Alkaline-Batterien & Lithium-Knopfzellen:** Sie können Alkali- und Lithium-Knopfzellen im normalen Hausmüll entsorgen. Bei normaler Verwendung oder Entsorgung stellen sie keine Gesundheits- oder Umweltrisiken dar. (Alkalibatterien bestehen hauptsächlich aus gewöhnlichen Metallen wie Stahl, Zink und Mangan.) Entsorgen Sie **niemals** eine größere Anzahl an Alkali- oder Lithium-Knopfzellen als Bündel. Gebrauchte Batterien sind häufig nicht komplett leer. Das Bündel könnte diese nicht ganz leeren Batterien in Kontakt zueinander bringen, wodurch Sicherheitsrisiken entstehen können. Um dies zu vermeiden, isolieren Sie jede Batterie mit Klebeband oder anderem nicht leitfähigem Material, um sicherzustellen, dass sie sich nicht entlädt. Für Alkali- und Lithium-Knopfzellen sind allgemein noch keine kostengünstigen und erwiesenen umweltfreundlichen Recycling-Prozesse verfügbar. Einige Gemeinden bieten Recycling oder Sammlung dieser Batterien an. Für weitere Informationen sehen Sie in Ihren lokalen Verordnungen nach oder wenden Sie sich an Ihre Lokalverwaltung.
- **Blei-Säure-Batterien:** Entsorgen Sie Blei-Säure-Batterien, indem Sie sie zur Entsorgungs- oder Recycling-Stelle bringen oder entsorgen Sie sie gemäß örtlicher Vorschriften. (Dieselbe Art von wieder aufladbaren Blei-Säure-Batterien wird auch in Automobilen verwendet und sollten in ähnlicher Weise entsorgt werden.)



**Allgemeinhinweis zur Konformitätserklärung:** Hiermit erklären wir, daß sich dieses Gerät in Übereinstimmung mit den grundlegenden Anforderungen der europäischen Richtlinie 1999/5/EG befindet. Die vollständige EG Konformitätserklärung kann unter folgender Adresse angefordert werden:

inMusic GmbH  
Harkortstr. 12 - 32  
DE - 40880 Ratingen

**World Headquarters** inMusic Brands, Inc.  
200 Scenic View Drive  
Cumberland, RI 02864  
USA

Tel: 401-658-5766

Fax: 401-658-3640

**U.K. Office** inMusic Europe, Ltd.  
Unit 3, Nexus Park  
Lysons Avenue  
Ash Vale  
HAMPSHIRE  
GU12 5QE  
UNITED KINGDOM

Tel: 01252 896 040

Fax: 01252 896 021

**Germany Office** inMusic GmbH  
Harkortstr. 12 - 32  
40880 Ratingen  
GERMANY

Tel: 02102 7402 20150

Fax: 02102 7402 20011

**denonpro.com**

