

ION[®]

SINGING STAR

Quickstart Guide	English (3 – 7)
Guía de inicio rápido	Español (8 – 13)
Guide d'utilisation rapide	Français (14 – 19)
Guida rapida	Italiano (20 – 25)
Schnellstart-Anleitung	Deutsch (26 – 31)
Snelstartgids	Nederlands (32 – 37)
Appendix	English (38)

Quickstart Guide (English)

Introduction

- Sing karaoke using your favorite YouTube music on your smartphone, tablet, or computer with Singing Star's Bluetooth connection.
- Connect a variety of audio sources to Singing Star's Aux input to play karaoke songs.
- Use the built-in FX processor to match your singing to favorite music genres, vocal harmonies, gender voices, or other versatile effects.
- Light Mode offers a full range of color options and patterns to let you control the light show.

Box Contents

Singing Star
 Power Cable (standard IEC)
 Microphone with mic cable
 Quickstart Guide
 Safety & Warranty Manual

Support

For the latest information about this product (documentation, technical specifications, system requirements, compatibility information, etc.) and product registration, visit ionaudio.com.

For additional product support, visit ionaudio.com/support.

Setup

Items shown but not listed under *Introduction > Box Contents* are sold separately.

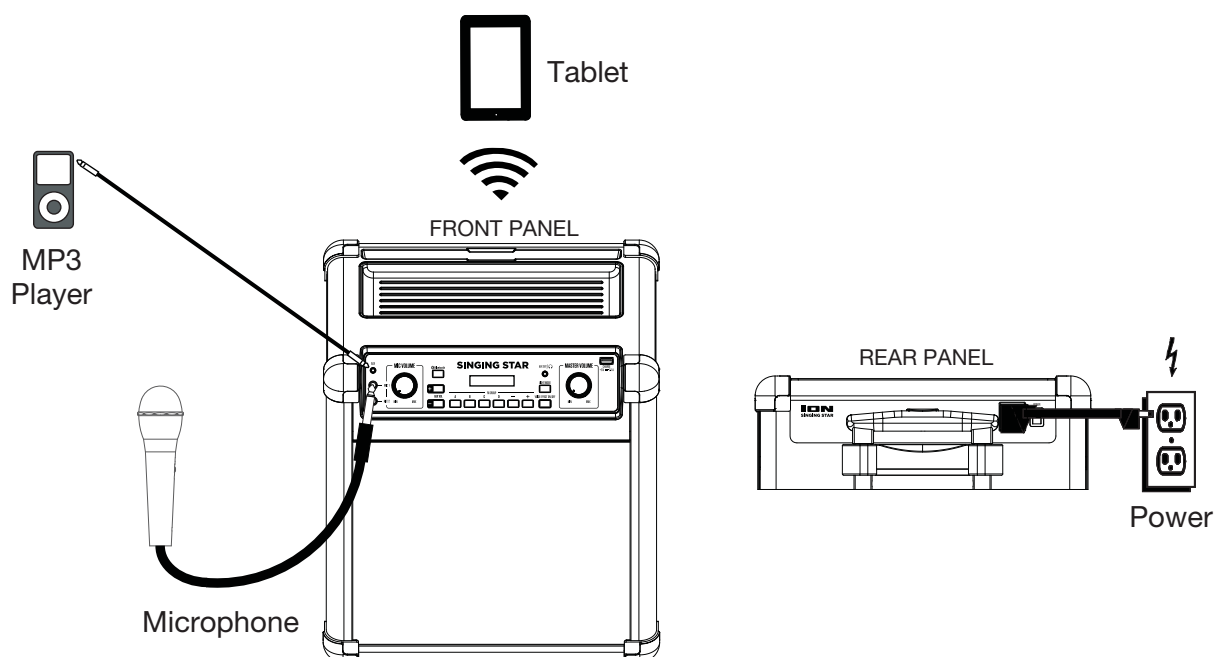

Features

Front Panel

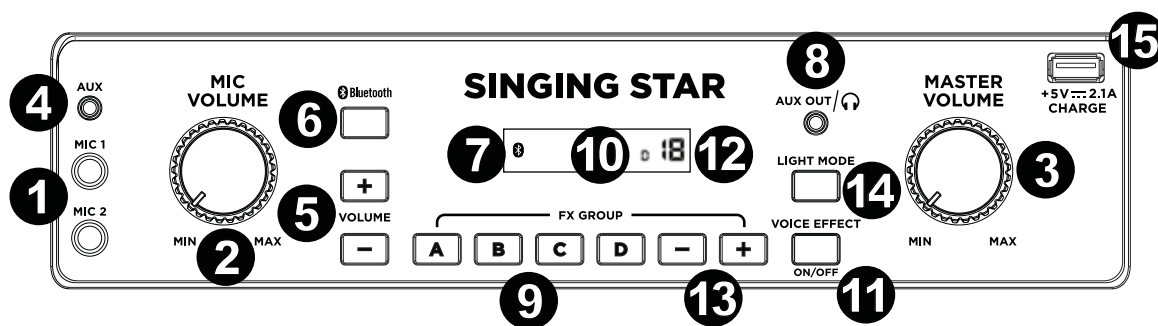

1. **Microphone Inputs:** Connect the included dynamic microphone to these 1/4" (6.35 mm) inputs.
2. **Microphone Volume:** Adjust this dial to control the volume for both microphone inputs.
3. **Master Volume:** Adjust this dial to control the speaker's main mix volume, which includes the microphone inputs, Aux input, and the audio from a paired Bluetooth device.
4. **Aux Input:** Connect a smartphone, MP3 player, DVD player, computer soundcard, or other line-level audio source to this 1/8" (3.5 mm) Aux input.
5. **Aux Volume +/-:** Press these buttons to control the volume for the Aux input and Bluetooth signal.
Note: The Aux input volume will be adjusted separately from the Bluetooth volume.
6. **Bluetooth:** Press this button to pair to a Bluetooth device. Press this button again to unpair from a connected Bluetooth device.
Note: Volume on your Bluetooth device should be turned up.
7. **Bluetooth Icon:** The Bluetooth icon will be lit solid when a device is paired to Singing Star.
8. **Aux/Headphone Output:** Connect this 1/8" (3.5 mm) output to headphones, a powered speaker, or a recorder.
9. **FX Group:** Press one of the A-D buttons to select an effect category.
10. **FX Group Icon:** The display will show the selected category for the built-in effects.
11. **Voice Effect On/Off:** Press this button to activate/deactivate the built-in effects. The built-in effects are applied to both microphone inputs.
12. **Voice Effect Icon:** The display will show the effect preset icon when the built-in effects are activated.
13. **-/+:** Use these buttons to select one of the built-in effects.
14. **Light Mode:** Press this button to cycle through these different light effects:
 - Off (no lights)
 - EQ Bars (reactive to music)
 - Horizontal Color Wipe (non-reactive to music)
 - Shimmering Large Blocks (non-reactive to music)
 - Shimmering Small Blocks (non-reactive to music)
 - Falling Blocks (non-reactive to music)
 - Wavy Line (reactive to music)
 - Pulsating Block (reactive to music)
 - Light Bar (reactive to music)
 - Snowflake/Square Lights (non-reactive to music)
 - Vertical Lights (non-reactive to music)
15. **USB Charge:** Connect your device's charge cable here to charge it.
Note: The USB charging port does not play music. Use Bluetooth or the Aux input to play your music source.

Top Panel

1. **Cradle:** Place your tablet here to view lyrics if you are singing karaoke.
2. **Storage Tray:** Use this integrated storage tray for smartphones, keys, etc.

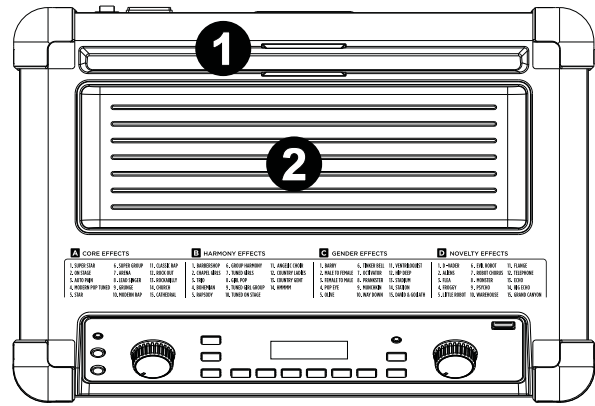

Rear Panel

1. **Power Cable Input:** Connect the included IEC power cable from here to a power outlet.
2. **Fuse Cover:** If the unit's fuse is broken, use a screwdriver or other tool to lift this tab to replace the fuse. Replace it with a fuse of the same rating. Using a fuse with an incorrect rating can damage the unit and/or fuse.
3. **Power Switch:** Use this switch to turn the unit on/off.
4. **Bass Port:** This port enhances the bass generated by the woofer to increase the low-frequencies. Make sure this hole is not obstructed since this will adversely affect bass response.

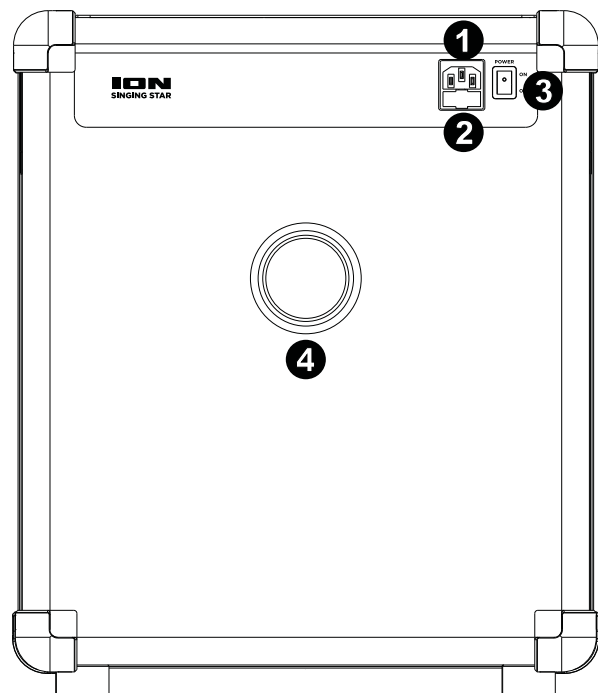

Operation

Pairing to a Bluetooth Device

1. Turn on your Bluetooth device.
2. Power on Singing Star. If you have previously connected to a Bluetooth device, Singing Star will reconnect to it. If this is the first time connecting to the device, press the Bluetooth button on Singing Star to enter pairing mode.
3. Navigate to your Bluetooth device’s setup screen, find “Singing Star” and connect. When the device is “paired” to Singing Star, the Bluetooth icon will be lit solid and a confirmation tone will be heard.
Note: If your Bluetooth device prompts for a pairing code, enter “0000”.
4. Press and release the Bluetooth button to disconnect a paired Bluetooth device.
5. To connect to another Bluetooth device, repeat step 3.

Performing with Singing Star

1. Power on Singing Star.
2. Connect a microphone to one of the microphone inputs.
3. To use the built-in effects, select a category by pressing one of the **FX Group** buttons.
4. Use the **-/+** buttons to select an effect preset; then press the **Voice Effect On/Off** button to turn on the effects.
5. Press the **Voice Effect** button to activate the effect.
6. Sing into the microphone while adjusting the **Microphone Volume** dial and the **Master Volume** dial.

Note: To avoid feedback, move the microphone away from the front of Singing Star’s speaker, as this will cause high pitched and damaging sound waves. If feedback starts, move away from the speaker and lower the **Microphone Volume** dial.

Effects

Core Effects

FX Group	Preset Number	Preset Name
A	1	Super Star
A	2	On Stage
A	3	Auto-Pain
A	4	Modern Pop Tuned
A	5	Star
A	6	Super Group
A	7	Arena
A	8	Lead Singer
A	9	Grunge
A	10	Modern Rap
A	11	Classic Rap
A	12	Rock Out
A	13	Rockabilly
A	14	Church
A	15	Cathedral

Harmony Effects

FX Group	Preset Number	Preset Name
B	1	Barbershop
B	2	Chapel Girls
B	3	Trio
B	4	Bohemian
B	5	Rhapsody
B	6	Group Harmony
B	7	Tuned Girls
B	8	Girl Pop
B	9	Tuned Girl Group
B	10	Tuned On Stage
B	11	Angelic Choir
B	12	Country Ladies
B	13	Country Gent
B	14	Hmmmm

Gender Effects

FX Group	Preset Number	Preset Name
C	1	Barry
C	2	Male to Female
C	3	Female to Male
C	4	Pop Eye
C	5	Olive
C	6	Tinker Bell
C	7	Octivator
C	8	Prankster
C	9	Munchkin
C	10	Way Down
C	11	Ventriloquist
C	12	Hip Deep
C	13	Stadium
C	14	Station
C	15	David & Goliath

Novelty Effects

FX Group	Preset Number	Preset Name
D	1	D-Vader
D	2	Aliens
D	3	Flea
D	4	Froggy
D	5	Little Robot
D	6	Evil Robot
D	7	Robot Chorus
D	8	Monster
D	9	Psycho
D	10	Warehouse
D	11	Flange
D	12	Telephone
D	13	Echo
D	14	Big Echo
D	15	Grand Canyon

Troubleshooting

If you can't hear any sound from the microphone: Make sure the microphone On/Off switch is "on".

If the sound is distorted: Try lowering the volume control of your sound source or microphone. Also, try to reduce the overall volume of Singing Star using the Master Volume knob.

If there is a high-pitched whistling noise when using microphones: This is probably feedback. Point the microphone away from the speaker.

If you can't hear the microphone over the music volume: Turn down the music volume from your source.

Guía de inicio rápido (Español)

Introducción

- Cante karaoke usando su música de YouTube favorita en su teléfono inteligente (smartphone), tableta un ordenador con la conexión Bluetooth del Singing Star.
- Conecte una variedad de fuentes de audio a la entrada auxiliar del Singing Star para reproducir canciones de karaoke.
- Use el procesador de efectos integrado para adaptar su voz según sus géneros musicales favoritos, armonías vocales, voces de género y otros efectos versátiles.
- El modo de iluminación ofrece una gama completa de opciones de color y patrones que le permitirán controlar el show de luces.

Contenido de la caja

Singing Star

Cable de corriente (IEC estándar)

Micrófono con cable

Guía de inicio rápido

Manual sobre la seguridad y garantía

Soporte

Para obtener la información más reciente acerca de este producto (documentación, especificaciones técnicas, requisitos de sistema, información de compatibilidad, etc.) y registrarlo, visite ionaudio.com.

Para soporte adicional del producto, visite ionaudio.com/support.

Instalación

Los elementos que se muestran pero que no se enumeran en **Introducción > Contenido de la caja** se venden por separado.

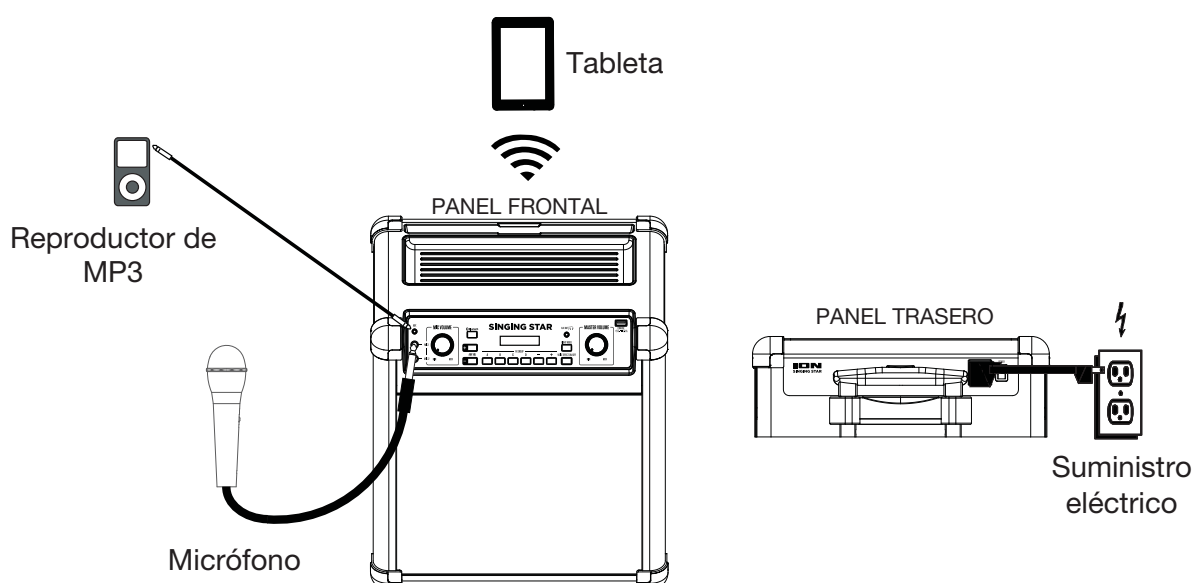

Características

Panel frontal

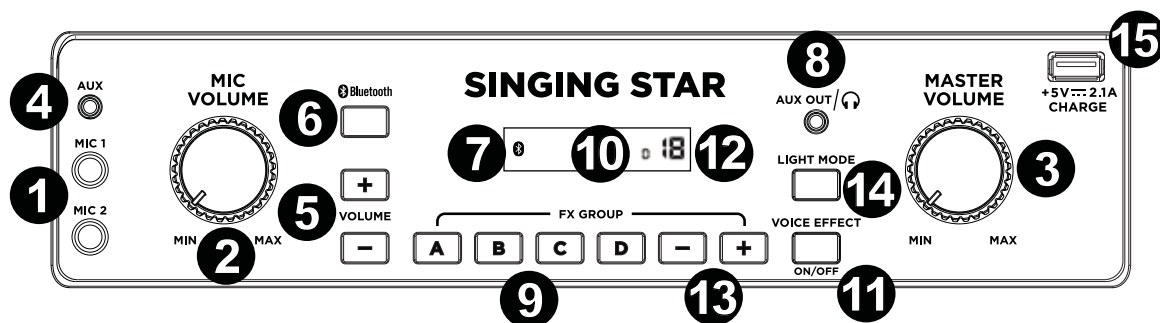

1. **Entradas de micrófono:** Conecte a estas entradas de 6,35 mm (1/4 pulg.) los micrófono dinámicos incluidos.
2. **Volumen del micrófono:** Ajuste este cuadrante para controlar el volumen de ambas entradas de micrófono.
3. **Volumen maestro:** Ajuste este cuadrante para controlar la mezcla principal del altavoz, que incluye las entradas de micrófono, la entrada auxiliar y el audio de un dispositivo Bluetooth apareado.
4. **Entrada auxiliar:** Conecte un teléfono inteligente (smartphone), reproductor mp3, reproductor de DVD, la tarjeta de sonido de un ordenador u otra fuente de audio de nivel de línea a esta entrada auxiliar de 3,5 mm (1/8 pulg.).
5. **Volumen auxiliar +/-:** Pulse estos botones para controlar el volumen de la entrada auxiliar y de la señal de Bluetooth.
Nota: El volumen de la entrada auxiliar se ajusta de forma independiente del volumen de Bluetooth.
6. **Bluetooth:** Pulse este botón para aparear la unidad con un dispositivo Bluetooth. Pulse este botón nuevamente para desaparear la unidad de un dispositivo Bluetooth.
Nota: El volumen en su dispositivo Bluetooth debe subirse.
7. **Icono de Bluetooth:** El icono de Bluetooth se enciende con luz azul continua cuando hay un dispositivo apareado al Singing Star.
8. **Salida auxiliar/para auriculares:** Conecte esta salida de 3,5 mm (1/8 pulg.) auriculares, altavoces alimentados o un grabador.
9. **Grupo de efectos:** Pulse uno de los botones A-D para seleccionar una categoría de efecto.
10. **Icono del grupo de efectos:** La pantalla mostrará la categoría seleccionada de efectos integrados.
11. **Efecto de voz encendido/apagado:** Pulse este botón para activar/desactivar los efectos integrados. Los efectos integrados se aplican a ambas entradas de micrófono.
12. **Icono del efecto de voz:** La pantalla mostrará el icono del preset de efecto cuando se activan los efectos integrados.
13. **-/+:** Use estos botones para seleccionar uno de los efectos integrados.
14. **Modo de luz:** Pulse este botón para alternar los siguientes efectos de iluminación diferentes:
 - Apagado (sin luces)
 - Barras de ecualización (reacciona con la música)
 - Barrido de color horizontal (no reacciona con la música)
 - Bloques grandes brillantes (no reacciona con la música)
 - Bloques pequeños brillantes (no reacciona con la música)
 - Bloques descendentes (no reacciona con la música)
 - Línea ondulada (reacciona con la música)
 - Bloque pulsante (reacciona con la música)
 - Barra de luz (reacciona con la música)
 - Luces tipo copo de nieve/cuadrado (no reactivas a la música)
 - Luces verticales (no reacciona con la música)
15. **Carga USB:** Conecte aquí el cable de carga de su dispositivo para cargarlo.
Nota: El puerto de carga USB no reproduce música. Use el Bluetooth o la entrada auxiliar para reproducir su fuente de música.

Panel superior

1. **Base:** Coloque aquí su tableta para leer la letra si está cantando karaoke.
2. **Bandeja de almacenamiento:** Use esta bandeja de almacenamiento integrada para colocar teléfonos móviles, llaves, etc.

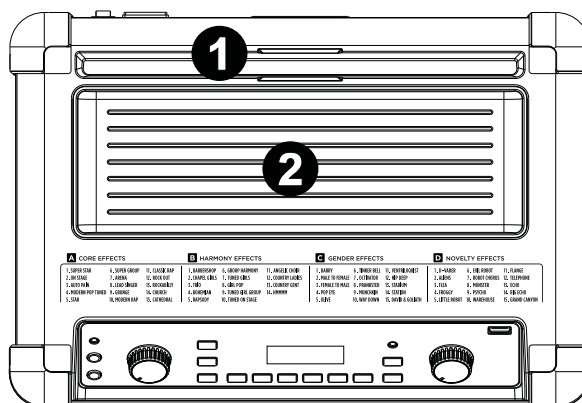

Panel trasero

1. **Entrada del cable de alimentación:** Conecte el cable de corriente IEC incluido desde aquí hasta una toma de corriente estándar.
2. **Tapa de fusibles:** Si se quemó el fusible, use un destornillador u otra herramienta para levantar esta lengüeta a fin de reemplazar el fusible. Reemplácelo por un fusible de la misma especificación. Si utiliza un fusible de especificación incorrecta, puede dañarse la unidad y/o el fusible.
3. **Interruptor de encendido:** Utilice este interruptor para encender/apagar la unidad.
4. **Puerto de graves:** Este puerto mejora los graves generados por el woofer a fin de aumentar las frecuencias bajas. Asegúrese de que el orificio no quede obstruido, puesto que se afectará perjudicialmente a la respuesta en graves.

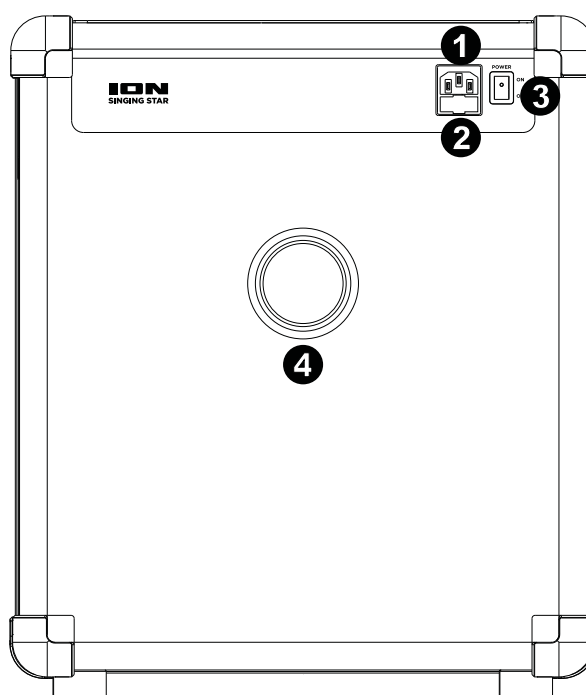

Funcionamiento

Apareamiento de un dispositivo Bluetooth

1. Encienda su dispositivo Bluetooth.
2. Encienda el Singing Star. Si ya lo había conectado a otro dispositivo Bluetooth, el Singing Star se reconectará a él. Si esta es la primera vez que se conecta a ese dispositivo, pulse el botón Bluetooth del Singing Star para entrar al modo de apareamiento.
3. Navegue a la pantalla de configuración de su dispositivo Bluetooth, busque "Singing Star" y establezca la conexión. Cuando el dispositivo está "apareado" con el Singing Star, el icono Bluetooth quedará encendido permanentemente y se escuchará un tono de confirmación.

Nota: Si su dispositivo Bluetooth solicita un código de apareamiento, ingrese "0000".

4. Pulse y suelte el botón de Bluetooth para desconectar un dispositivo Bluetooth apareado.
5. Para conectarse a otro dispositivo Bluetooth repita los pasos 3 y 4.

Cómo cantar con el Singing Star

1. Encienda el Singing Star.
2. Conecte un micrófono a una de las entradas de micrófono.
3. Para usar los efectos integrados, seleccione una categoría pulsando uno de los botones **FX Group**.
4. Use los botones **-/+** para seleccionar un preset de efecto; luego pulse el botón **Voice Effect On/Off** para activar los efectos.
5. Pulse el botón **Voice Effect** para activar el efecto.
6. Cante al micrófono mientras ajusta el cuadrante del **volumen del micrófono** y el cuadrante del **volumen maestro**.

Nota: Para evitar el acople, aleje el micrófono del frente del altavoz del Singing Star, ya que de lo contrario se generarán ondas de sonido agudas y dañinas. Si se genera acople, aléjese del altavoz y disminuya el ajuste del cuadrante del **volumen del micrófono**.

Efectos

Efectos principales

Grupo de efectos	Preset Número	Nombre del preset
R	1	Super Star
R	2	On Stage
R	3	Auto-Pain
R	4	Modern Pop Tuned
R	5	Star
R	6	Super Group
R	7	Arena
R	8	Lead Singer
R	9	Grunge
R	10	Modern Rap
R	11	Classic Rap
R	12	Rock Out
R	13	Rockabilly
R	14	Iglesia
R	15	Cathedral

Efectos de armonía

Grupo de efectos	Preset Número	Nombre del preset
B	1	Barbershop
B	2	Chapel Girls
B	3	Trio
B	4	Bohemian
B	5	Rhapsody
B	6	Group Harmony
B	7	Tuned Girls
B	8	Girl Pop
B	9	Tuned Girl Group
B	10	Tuned On Stage
B	11	Angelic Choir
B	12	Country Ladies
B	13	Country Gent
B	14	Hmmmm

Efectos de género

Grupo de efectos	Preset Número	Nombre del preset
C	1	Barry
C	2	Male to Female
C	3	Female to Male
C	4	Pop Eye
C	5	Olive
C	6	Tinker Bell
C	7	Octivator
C	8	Prankster
C	9	Munchkin
C	10	Way Down
C	11	Ventriloquist
C	12	Hip Deep
C	13	Stadium
C	14	Station
C	15	David & Goliath

Efectos novedosos

Grupo de efectos	Preset Número	Nombre del preset
D	1	D-Vader
D	2	Aliens
D	3	Flea
D	4	Froggy
D	5	Little Robot
D	6	Evil Robot
D	7	Robot Chorus
D	8	Monster
D	9	Psycho
D	10	Warehouse
D	11	Flange
D	12	Telephone
D	13	Echo (Eco)
D	14	Big Echo
D	15	Grand Canyon

Solución de problemas

Si no puede escuchar el sonido del micrófono: Asegúrese de que el interruptor de encendido/apagado del micrófono esté conectado.

Si el sonido está distorsionado: Pruebe bajando el control de volumen de su fuente de sonido o micrófono. Pruebe también reduciendo el volumen general del Singing Star utilizando la perilla de volumen maestro.

Hay un silbido agudo cuando se utilizan micrófonos: Probablemente sea realimentación. Apunte el micrófono apartándolo del altavoz.

Si no puede oír el micrófono por arriba del volumen de la música: Disminuya el volumen de la música en su fuente.

Guide d'utilisation rapide (Français)

Présentation

- Chantez sur votre musique YouTube préférée que vous avez sur votre smartphone, tablette ou ordinateur grâce à la connexion Bluetooth de la Singing Star.
- Reliez différentes sources audio à l'entrée auxiliaire de la Singing Star afin de faire jouer des chansons de karaoké.
- Utilisez le processeur d'effets intégré afin d'adapter votre voix selon vos genres musicaux préférés, les harmonies vocales, le sexe de la voix ou pour d'autres effets polyvalents.
- Le mode d'éclairage offre une gamme complète de choix de couleurs et de motifs pour vous permettre de contrôler le spectacle de lumière.

Contenu de la boîte

Singing Star

Câble d'alimentation (standard CEI)

Microphone avec câble

Guide d'utilisation rapide

Consignes de sécurité et informations concernant la garantie

Assistance technique

Pour les toutes dernières informations concernant la documentation, les spécifications techniques, la configuration requise, la compatibilité et l'enregistrement du produit, veuillez visiter ionaudio.com.

Pour de l'assistance supplémentaire, veuillez visiter le site ionaudio.com/support.

Installation

Les articles qui ne figurent pas dans la section **Présentation > Contenu de la boîte** sont vendus séparément.

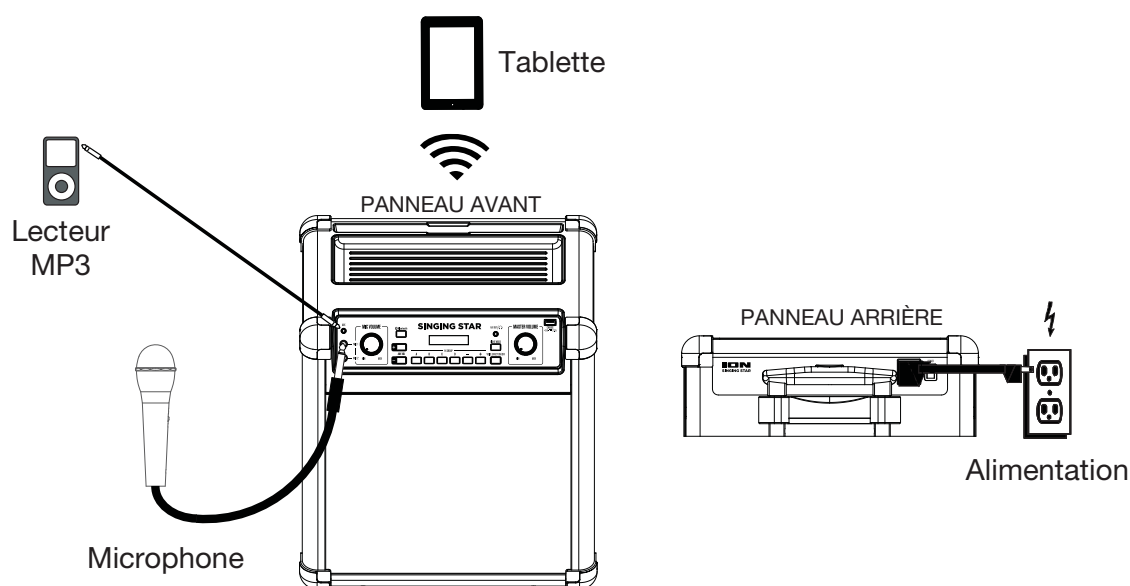

Caractéristiques

Panneau avant

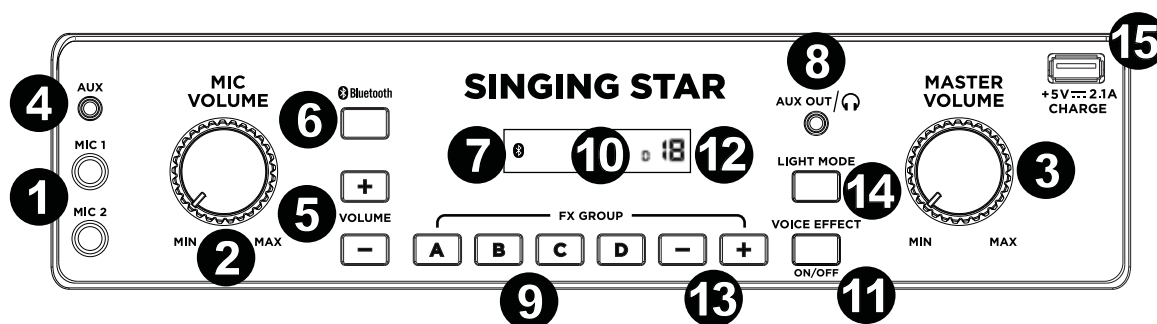

1. **Entrées microphone** : Ces entrées 6,35 mm permettent de brancher les microphone électrodynamiques inclus.
2. **Volume microphone** : Cette molette permet de contrôler le volume des deux entrées microphone.
3. **Volume général** : Cette molette permet de régler le volume du mix général de l'enceinte qui comprend les entrées microphones, l'entrée auxiliaire et l'audio provenant d'un appareil Bluetooth jumelé.
4. **Entrée auxiliaire** : Cette entrée 3,5 permet de brancher un smartphone, un lecteur MP3, un lecteur DVD, une carte son d'ordinateur ou une autre source audio à niveau ligne.
5. **Vol auxiliaire +/-** : Ces touches permettent de régler le volume de l'entrée auxiliaire et du signal Bluetooth.
Remarque : Le volume de l'entrée auxiliaire est réglé séparément du volume Bluetooth.
6. **Bluetooth** : Cette touche permet de jumeler un appareil Bluetooth. Appuyer de nouveau sur cette touche permet de déjumeler un appareil Bluetooth.
Remarque : Le volume sur votre appareil Bluetooth devrait être assez élevé.
7. **Icône Bluetooth** : L'icône Bluetooth s'allume lorsqu'un appareil est jumelé à la Singing Star.
8. **Sortie auxiliaire/casque** : Cette sortie 3,5 mm permet de brancher un casque d'écoute, une enceinte amplifiée ou un enregistreur.
9. **FX Group** : Ces touches (A à D) permettent de sélectionner une catégorie d'effets.
10. **Icône FX Group** : La catégorie d'effets intégrés sélectionnée s'affiche sur l'écran.
11. **Voice Effects On/Off** : Cette touche permet d'activer et de désactiver les effets de voix intégrés. Les effets intégrés sont ajoutés aux deux entrées microphone.
12. **Icône Voice Effect** : L'icône du pré-réglage des effets s'affiche lorsque les effets intégrés sont activés.
13. **-/+** : Ces touches permettent de sélectionner un des effets intégrés.
14. **Light Mode** : Cette touche permet de parcourir les différents modes d'éclairage :
 - Éteint (aucune lumière)
 - Barres d'égalisation (mode réactif à la musique)
 - Effet de volet de couleur horizontal (mode non réactif à la musique)
 - Grands blocs chatoyants (mode non réactif à la musique)
 - Petits blocs chatoyants (mode non réactif à la musique)
 - Blocs en chute (mode non réactif à la musique)
 - Trait ondulé (mode réactif à la musique)
 - Bloc pulsatoire (mode réactif à la musique)
 - Barre de lumière (mode réactif à la musique)
 - Flocons de neige et carrés (mode non réactif à la musique)
 - Lumières verticales (mode non réactif à la musique)
15. **Port de rechargement USB** : Ce port permet de brancher le câble de rechargement de votre appareil afin de le recharger.
Remarque : La lecture de musique ne peut se faire à partir du port de rechargement USB. Veuillez utiliser la connexion Bluetooth ou l'entrée auxiliaire afin de faire la lecture de la source audio.

Panneau supérieur

1. **Station d'accueil :** Ce support permet de placer votre tablette afin d'afficher les paroles lorsque vous utilisez le karaoké.
2. **Plateau de rangement :** Ce plateau de rangement intégré permet de placer un smartphone, des clés, etc.

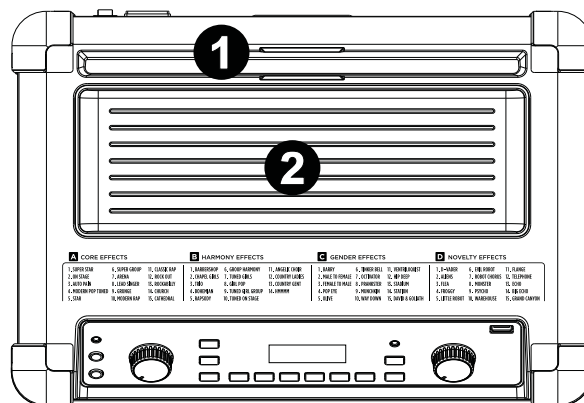

Panneau arrière

1. **Entrée d'alimentation :** Cette entrée permet de brancher le câble d'alimentation CEI fourni à une prise secteur.
2. **Compartiment du fusible :** Si le fusible de l'appareil est endommagé, utiliser un tournevis ou autre outil pour soulever le couvercle afin de remplacer le fusible par un nouveau de même calibre. L'utilisation d'un fusible de calibre inapproprié pourrait endommager l'appareil et/ou le fusible.
3. **Interrupteur d'alimentation :** Cet interrupteur permet de mettre l'appareil sous et hors tension.
4. **Évent :** Le port arrière améliore les basses générées par le haut-parleur d'extrêmes graves, augmentant les basses fréquences. Assurez-vous que ce port n'est pas obstrué, car cela pourrait nuire à la réponse en basse.

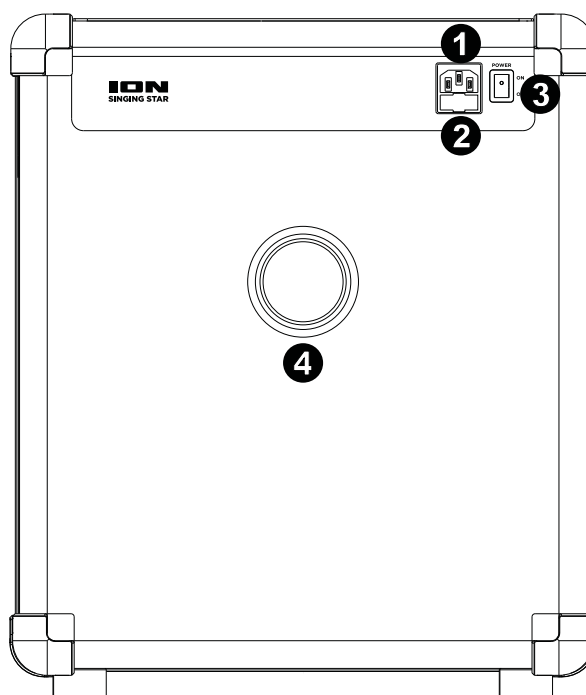

Fonctionnement

Jumelage d'un appareil Bluetooth

1. Veuillez mettre votre appareil Bluetooth sous tension.
2. Mettez la Singing Star sous tension. Si vous aviez précédemment jumelé un appareil Bluetooth, l'enceinte Singing Star se reconnectera à cet appareil. Si c'est la première fois que vous jumelez l'appareil, appuyez sur la touche Bluetooth de la Singing Star pour lancer le jumelage.
3. Accédez à l'écran de configuration de votre appareil Bluetooth, recherchez « Singing Star » et lancez le jumelage. Lorsque l'appareil est jumelé à la Singing Star, l'icône Bluetooth s'allumera et vous entendrez une « tonalité de confirmation ».

Remarque : Si votre appareil Bluetooth vous demande d'entrer un code de jumelage, entrez « 0000 ».

4. Pour déjumeler un appareil Bluetooth, appuyez et relâchez la touche de jumelage.
5. Pour jumeler un autre appareil Bluetooth, répétez l'étape 3.

Chanter avec la Singing Star

1. Mettez la Singing Star sous tension.
2. Reliez un microphone à l'une des entrées microphone.
3. Pour utiliser les effets intégrés, sélectionnez une catégorie d'effets en utilisant les touches **FX Group**.
4. Utilisez les touches **-/+** afin de sélectionner le préréglage d'effets, puis appuyez sur la touche **Voice Effect On/Off** afin de les activer.
5. Appuyez sur la touche **Voice Effect On/Off** pour activer l'effet.
6. Chantez dans le microphone tout en ajustant le bouton du **volume microphone** et le bouton du **volume général**.

Remarque : Pour éviter toute rétroaction, déplacez le microphone loin du devant du haut-parleur de la Singing Star, car cela provoquerait des sons aigus et potentiellement dommageables. En cas de rétroaction, éloignez-vous du haut-parleur et diminuez le réglage du bouton du **volume microphone**.

Effets
Effets de base

Groupe d'effets	Numéro du pré réglage	Nom du pré réglage
A	1	Super Star
A	2	On Stage
A	3	Auto-Pain
A	4	Modern Pop Tuned
A	5	Star
A	6	Super Group
A	7	Arena
A	8	Lead Singer
A	9	Grunge
A	10	Modern Rap
A	11	Classic Rap
A	12	Rock Out
A	13	Rockabilly
A	14	Church
A	15	Cathedral

Effets d'harmonie

Groupe d'effets	Numéro du pré réglage	Nom du pré réglage
B	1	Barbershop
B	2	Chapel Girls
B	3	Trio
B	4	Bohemian
B	5	Rhapsody
B	6	Group Harmony
B	7	Tuned Girls
B	8	Girl Pop
B	9	Tuned Girl Group
B	10	Tuned On Stage
B	11	Angelic Choir
B	12	Country Ladies
B	13	Country Gent
B	14	Hmmmm

Effets selon le sexe de la voix

Groupe d'effets	Numéro du pré réglage	Nom du pré réglage
C	1	Barry
C	2	Male to Female
C	3	Female to Male
C	4	Pop Eye
C	5	Olive
C	6	Tinker Bell
C	7	Octivator
C	8	Prankster
C	9	Munchkin
C	10	Way Down
C	11	Ventriloquist
C	12	Hip Deep
C	13	Stadium
C	14	Station
C	15	David & Goliath

Effets spéciaux

Groupe d'effets	Numéro du pré réglage	Nom du pré réglage
D	1	D-Vader
D	2	Aliens
D	3	Flea
D	4	Froggy
D	5	Little Robot
D	6	Evil Robot
D	7	Robot Chorus
D	8	Monster
D	9	Psycho
D	10	Warehouse
D	11	Flange
D	12	Telephone
D	13	Echo
D	14	Big Echo
D	15	Grand Canyon

Dépannage

Lorsque vous ne pouvez entendre le son du microphone : Veuillez vous assurer que l'interrupteur d'alimentation du microphone a été activé.

Lorsqu'il y a de la distorsion : Essayez de diminuer le volume de votre appareil ou du microphone. Essayez également de réduire le volume général de l'enceinte Singing Star avec le bouton de volume générale.

Lorsqu'il y a un sifflement aigu lors de l'utilisation des microphones : Ceci est probablement causé par la rétroaction (effet Larsen). Pointez le microphone dans la direction opposée de l'enceinte.

Lorsque vous ne pouvez entendre le microphone à cause du volume trop élevé de la musique : Diminuez le volume sur votre appareil source.

Guida rapida (Italiano)

Introduzione

- Canta il karaoke con la tua musica preferita di YouTube sul tuo smartphone, tablet o computer grazie al collegamento Bluetooth del Singing Star.
- Collega tutta una serie di fonti audio all'ingresso Aux del Singing Star per riprodurre canzoni da karaoke.
- Utilizza il processore FX incorporato per abbinare i tuoi generi musicali preferiti, le armonie vocali, voci per genere o altri effetti versatili.
- La modalità Light offre una gamma completa di opzioni cromatiche e pattern che consentono di controllare lo show luminoso.

Contenuti della confezione

Singing Star

Cavo di alimentazione (standard IEC)

Microfono con relativi cavo

Guida rapida

Istruzioni di sicurezza e garanzia

Assistenza

Per le ultime informazioni in merito a questo prodotto (documentazione, specifiche tecniche, requisiti di sistema, informazioni sulla compatibilità, ecc.) e per effettuarne la registrazione, recarsi alla pagina ionaudio.com.

Per ulteriore assistenza sul prodotto, recarsi alla pagina ionaudio.com/support.

Configurazione

Elementi illustrati, ma non elencati sotto *Introduzione > Contenuti della confezione* sono venduti separatamente.

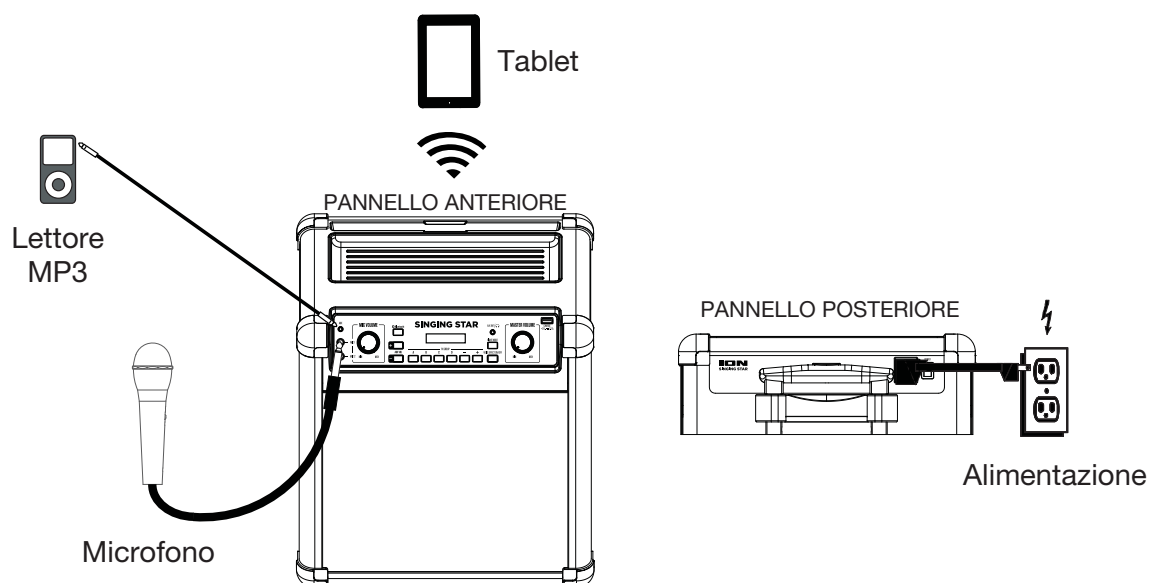

Caratteristiche

Pannello anteriore

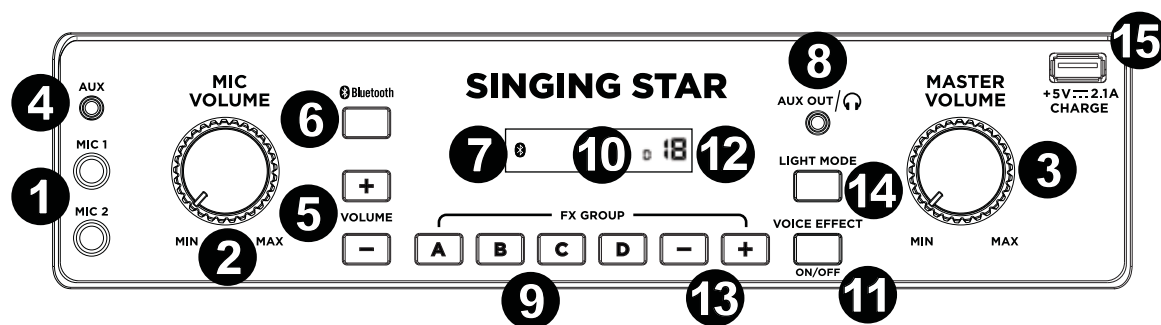

1. **Ingressi microfono:** collegare i microfoni dinamici in dotazione a questi ingressi da 1/4" (6,35 mm).
2. **Volume microfono:** regolare questa manopola per controllare il volume di entrambi gli ingressi microfono.
3. **Volume Master:** servirsi di questo comando per regolare il volume principale di mix dell'altoparlante, che comprende gli ingressi microfono, l'ingresso ausiliario (aux) e l'audio di un dispositivo Bluetooth collegato.
4. **Ingresso Aux:** collegare uno smartphone, un lettore MP3, un lettore DVD, la scheda audio di un computer o altre fonti audio a livello di linea a questo ingresso Aux da 1/8" (3,5 mm).
5. **Aux Volume +/-:** premere questi tasti per regolare il volume dell'ingresso Aux e del segnale Bluetooth.
Nota bene: il volume dell'ingresso Aux sarà regolato separatamente dal volume Bluetooth.
6. **Bluetooth:** premere questo tasto per effettuare il collegamento a un dispositivo Bluetooth. Premere nuovamente questo pulsante per scollegare un dispositivo Bluetooth collegato.
Nota bene: il volume a livello del dispositivo Bluetooth deve essere acceso.
7. **Icona Bluetooth:** quando un dispositivo è collegato al Singing Star, l'icona Bluetooth è illuminata in maniera fissa.
8. **Uscita Aux/cuffie:** collegare questa uscita da 1/8" (3,5 mm) a cuffie, un altoparlante o a un registratore.
9. **Gruppo FX:** premere uno dei tasti A-D per selezionare una categoria di effetti.
10. **Icona Gruppo FX:** a display compare la categoria selezionata per gli effetti incorporati.
11. **Effetto vocale On/Off:** premere questo tasto per attivare o disattivare gli effetti incorporati. Gli effetti incorporati sono applicati a entrambi gli ingressi microfono.
12. **Icona effetto vocale:** a display compare l'icona relativa all'effetto predefinito quando gli effetti incorporati sono attivati.
13. **-/+:** servirsi di questi tasti per selezionare uno degli effetti incorporati.
14. **Modalità luci (light):** premere questo tasto per commutare tra i diversi effetti di illuminazione disponibili:
 - Off (nessuna luce)
 - Barre EQ (reattive alla musica)
 - Colore a comparsa orizzontale (non reattivo alla musica)
 - Grandi blocchi brillanti (non reattivi alla musica)
 - Piccoli blocchi brillanti (non reattivi alla musica)
 - Blocchi a cascata (non reattivi alla musica)
 - Linea ondulata (reattiva alla musica)
 - Blocco pulsante (reattivo alla musica)
 - Barra luminosa (reattiva alla musica)
 - Luci a fiocchi di neve/quadrati (non reattive alla musica)
 - Luci verticali (non reattive alla musica)
15. **Carica USB:** collegare a questo livello il cavo di ricarica del dispositivo per ricaricarlo.
Nota bene: la porta di carica USB non riproduce musica. Servirsi dell'ingresso Bluetooth o Aux per riprodurre la propria fonte musicale.

Pannello superiore

1. **Cradle:** collocare il tablet qui per visualizzare il testo delle canzoni se si canta il karaoke.
2. **Vassoio:** servirsi di questo vassoio integrato per riporre smartphone, chiavi, ecc.

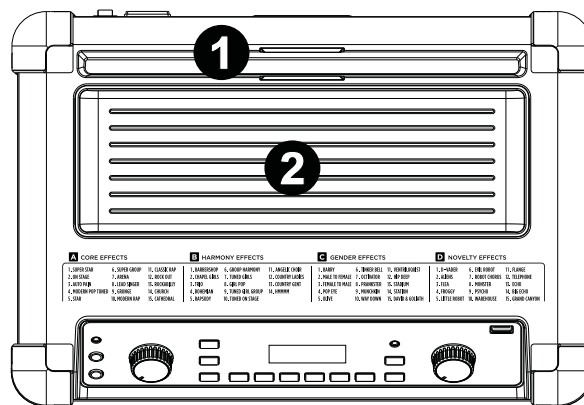

Pannello posteriore

1. **Ingresso cavo di alimentazione:** collegare il cavo IEC di alimentazione in dotazione da questo livello a una presa di alimentazione.
2. **Coperchio dei fusibili:** se il fusibile dell'apparecchio è rotto, sollevare questa linguetta servendosi di un cacciavite o di un altro strumento per sostituirlo. Sostituirlo con un fusibile dalla stessa tensione nominale. L'utilizzo di un fusibile dalla tensione nominale errata può danneggiare l'apparecchio e/o il fusibile.
3. **Interruttore di alimentazione:** servirsi di questo interruttore per accendere o spegnere l'apparecchio.
4. **Porta dei bassi:** questa porta migliora i bassi generati dal woofer per aumentare le basse frequenze. Assicurarsi che questa non sia ostruita, in quanto ciò influirebbe negativamente sulla risposta dei bassi.

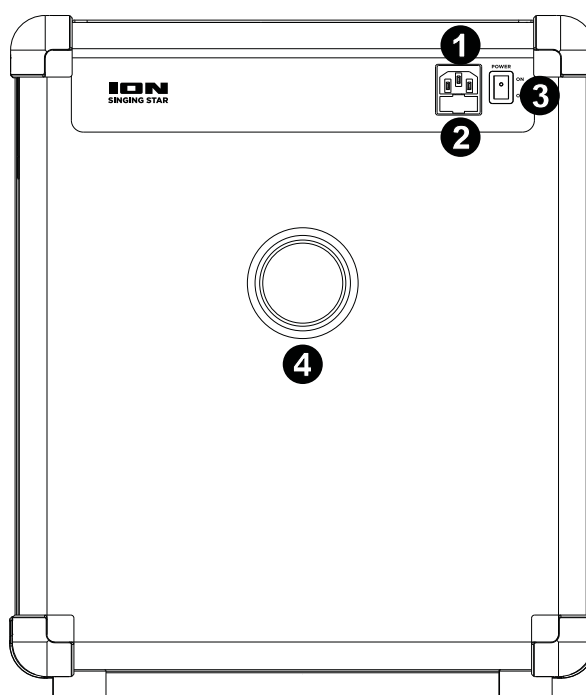

Uso

Collegamento di un dispositivo Bluetooth

1. Accendere il dispositivo Bluetooth.
2. Accendere il Singing Star. Se in precedenza è stato collegato a un altro dispositivo Bluetooth, il Singing Star vi si riconnetterà. Se è la prima volta che ci si connette al dispositivo, premere il tasto Bluetooth sul Singing Star per entrare in modalità di collegamento.
3. Navigare nella schermata di configurazione del dispositivo Bluetooth, trovare “Singing Star” e collegarlo. Quando il dispositivo è “collegato” al Singing Star, l'icona Bluetooth sarà illuminata in maniera fissa e si sentirà un tono di conferma.
Nota bene: se il dispositivo Bluetooth richiede un codice, digitare “0000”.
4. Premere e rilasciare il tasto Bluetooth per scollegare un dispositivo Bluetooth collegato.
5. Per collegarlo ad un altro dispositivo Bluetooth, ripetere la fase 3.

Esibirsi con il Singing Star

1. Accendere il Singing Star.
2. Collegare un microfono a uno degli ingressi microfono.
3. Per utilizzare gli effetti incorporati, selezionare una categoria premendo uno dei tasti **FX Group** (gruppo FX).
4. Servirsi dei tasti **-/+** per selezionare un effetto predefinito; quindi premere il tasto **Voice Effect On/Off** per accendere gli effetti.
5. Premere il tasto **Voice Effect** per attivare l'effetto.
6. Cantare nel microfono regolando al tempo stesso la manopola del **Volume microfono** e la manopola **Volume master**.

Nota bene: per evitare il feedback, allontanare il microfono dalla parte anteriore dell'altoparlante del Singing Star in quanto ciò provocherà tonalità alte e onde sonore dannose. In caso di feedback, allontanarsi dall'altoparlante e abbassare la manopola **Volume microfono**.

Effetti

Effetti principali

Gruppo FX	Numero di preset	Nome preset
A	1	Super Star
A	2	On Stage
A	3	Auto-Pain
A	4	Modern Pop Tuned
A	5	Star
A	6	Super Group
A	7	Arena
A	8	Lead Singer
A	9	Grunge
A	10	Modern Rap
A	11	Classic Rap
A	12	Rock Out
A	13	Rockabilly
A	14	Church
A	15	Cathedral

Effetti armonici

Gruppo FX	Numero di preset	Nome preset
B	1	Barbershop
B	2	Chapel Girls
B	3	Trio
B	4	Bohemian
B	5	Rhapsody
B	6	Group Harmony
B	7	Tuned Girls
B	8	Girl Pop
B	9	Tuned Girl Group
B	10	Tuned On Stage
B	11	Angelic Choir
B	12	Country Ladies
B	13	Country Gent
B	14	Hmmmm

Effetti per genere

Gruppo FX	Numero di preset	Nome preset
C	1	Barry
C	2	Male to Female
C	3	Female to Male
C	4	Pop Eye
C	5	Olive
C	6	Tinker Bell
C	7	Octivator
C	8	Prankster
C	9	Munchkin
C	10	Way Down
C	11	Ventriloquist
C	12	Hip Deep
C	13	Stadium
C	14	Station
C	15	David & Goliath

Effetti novità

Gruppo FX	Numero di preset	Nome preset
D	1	D-Vader
D	2	Aliens
D	3	Flea
D	4	Froggy
D	5	Little Robot
D	6	Evil Robot
D	7	Robot Chorus
D	8	Monster
D	9	Psycho
D	10	Warehouse
D	11	Flange
D	12	Telephone
D	13	Echo
D	14	Big Echo
D	15	Grand Canyon

Risoluzione di problemi

Se non si sente alcun suono dal microfono: assicurarsi che l'interruttore On/Off del microfono sia impostato su "on".

Il suono è distorto: provare ad abbassare il volume della propria fonte audio o del microfono. Inoltre, provare a ridurre il volume complessivo del Singing Star utilizzando la manopola Volume Master.

Quando si utilizzano i microfoni si verifica un fischio ad alto pitch: si tratta probabilmente di ritorno. Puntare il microfono lontano dall'altoparlante.

Se non si sente il microfono al di sopra della musica: abbassare il volume della musica dalla fonte.

Schnellstart-Anleitung (Deutsch)

Einführung

- Singen Sie Karaoke mit Ihrer Lieblings-YouTube-Musik auf Ihrem Smartphone, Tablet oder Computer mit Singing Star's Bluetooth-Verbindung.
- Schließen Sie eine Vielzahl von Audioquellen an den Aux-Eingang von Singing Star an, um Karaoke-Songs abzuspielen.
- Verwenden Sie den eingebauten FX-Prozessor, um Ihren Gesang an Ihre bevorzugten Musikgenres, Gesangsharmonien, Stimmlagen oder an andere vielseitige Effekte anzupassen.
- Der Licht-Modus bietet eine breite Palette von Farb-Optionen und Mustern an, damit Sie die Licht-Show steuern können.

Lieferumfang

Singing Star

Netzkabel (IEC-Norm)

Mikrofon mit Mikrofonkabel

Schnellstart-Anleitung

Sicherheitshinweise und Garantieinformationen

Kundendienst

Für die neuesten Informationen zu diesem Produkt (Dokumentation, technische Daten, Systemanforderungen, Informationen zur Kompatibilität etc.) und zur Produktregistrierung besuchen Sie ionaudio.com.

Für zusätzlichen Produkt-Support besuchen Sie www.ionaudio.com/support.

Setup

Teile, die nicht unter **Einführung > Lieferumfang** angegeben sind, sind separat erhältlich.

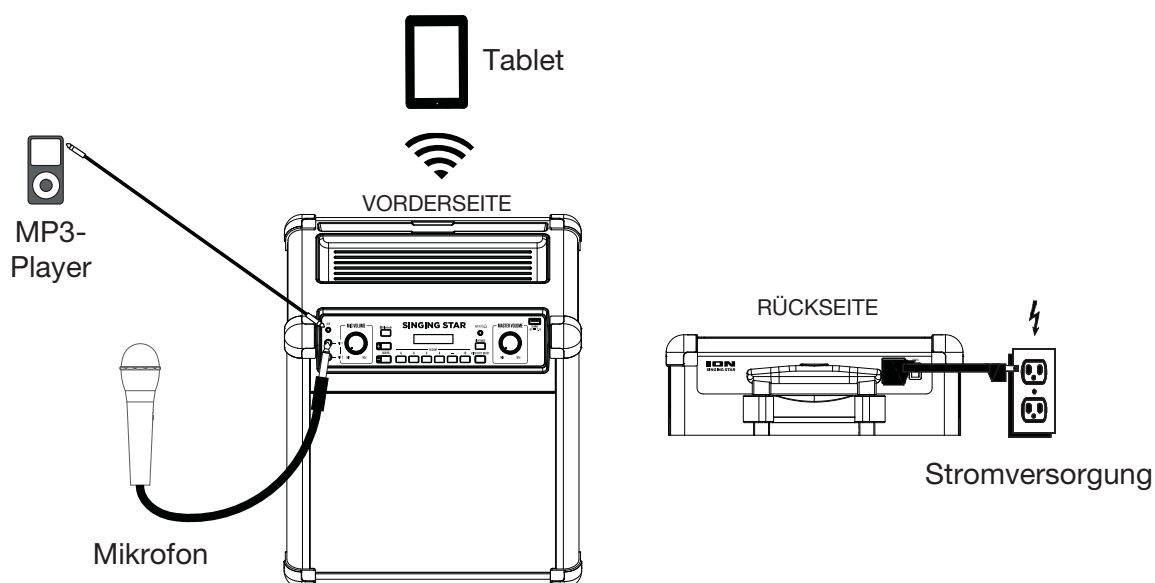

Funktionen

Vorderseite

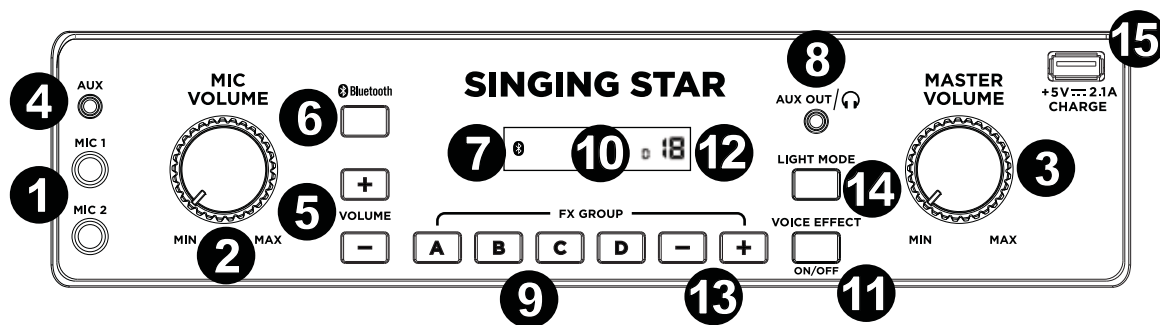

1. **Mikrofoneingänge:** Schließen Sie das mitgelieferte dynamische Mikrofon an diesen 1/4" (6,35 mm) Eingang an.
2. **Mikrofonlautstärke:** Stellen Sie mit diesem Regler die Lautstärke für beide Mikrofoneingänge ein.
3. **Master-Lautstärke:** Verwenden Sie diesen Regler, um die Lautstärke des Main-Mix einzustellen. Dazu gehören die Mikrofoneingänge, der Aux-Eingang und das Audiosignal eines gekoppelten Bluetooth-Geräts.
4. **Aux-Eingang:** Schließen Sie ein Smartphone, einen MP3-Player, einen DVD-Player, eine Computer-Soundkarte oder eine andere Line-Pegel-Audioquelle an diesen 1/8" (3,5 mm) Aux-Eingang an.
5. **Aux-Lautstärke +/-:** Drücken Sie diese Tasten, um die Lautstärke für den Aux-Eingang und das Bluetooth-Signal zu steuern.
Hinweis: Die Aux-Eingangslautstärke wird getrennt von der Bluetooth-Lautstärke eingestellt.
6. **Bluetooth:** Drücken Sie diese Taste, um das Bluetooth-Gerät zu koppeln. Drücken Sie diese Taste erneut, um die Verbindung zu einem gekoppelten Bluetooth-Gerät zu trennen.
Hinweis: Die Lautstärke auf Ihrem Bluetooth-Gerät muss aufgedreht sein.
7. **Bluetooth-Symbol:** Das Bluetooth-Symbol leuchtet, wenn ein Gerät mit Singing Star gekoppelt ist.
8. **Aux/Kopfhörer-Ausgang:** Schließen Sie Kopfhörer, einen Aktivlautsprecher oder einen Recorder an diesen 1/8" (3,5 mm) Ausgang an.
9. **FX-Gruppe:** Drücken Sie eine der A-D-Tasten, um eine Effektkategorie auszuwählen.
10. **FX Gruppen-Symbol:** Im Display erscheint die gewählte Kategorie der integrierten Effekte.
11. **Gesangseffekt Ein/Aus:** Drücken Sie diese Taste, um die eingebauten Effekte zu aktivieren/deaktivieren. Die eingebauten Effekte werden auf beide Mikrofoneingänge angewendet.
12. **Gesangseffekt-Symbol:** Auf dem Display erscheint das Effekt-Preset-Symbol, wenn die integrierten Effekte aktiviert sind.
13. **-/+:** Verwenden Sie diese Tasten, um einen der eingebauten Effekte auszuwählen.
14. **Licht-Modus:** Drücken Sie diese Taste, um durch folgende unterschiedliche Lichteffekte zu blättern:
 - Aus (keine Lichter)
 - EQ-Anzeige (reagiert auf die Musik)
 - Horizontales Wischen in Farbe (reagiert nicht auf die Musik)
 - Schimmernde große Blöcke (reagieren nicht auf die Musik)
 - Schimmernde kleine Blöcke (reagieren nicht auf die Musik)
 - Fallende Blöcke (reagieren nicht auf die Musik)
 - Wellenlinie (reagiert auf die Musik)
 - Pulsierender Block (reagiert auf die Musik)
 - Lichtleiste (reagiert auf die Musik)
 - Schneeflocke/Quadrat (reagiert nicht auf die Musik)
 - Vertikale Lichter (reagieren nicht auf die Musik)
15. **USB-Ladung:** Schließen Sie das Ladekabel Ihres Geräts hier an, um es aufzuladen.
Hinweis: Der USB-Ladeanschluss spielt keine Musik ab. Verwenden Sie Bluetooth oder den Aux-Eingang, um Ihre Musik abzuspielen.

Oberseite

1. **Halterung:** Legen Sie Ihr Tablet hier ab, um beim Karaoke-Singen die Texte zu sehen.
2. **Ablagefach:** Verwenden Sie dieses integrierte Ablagefach für Smartphones, Schlüssel usw.

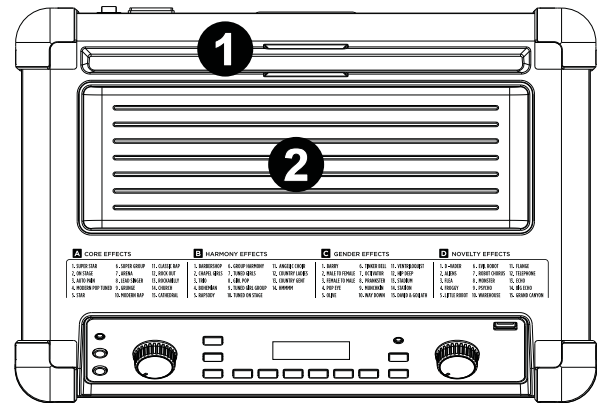

Rückseite

1. **Stromkabeingang:** Schließen Sie das mitgelieferte IEC-Netz kabel von hier an eine Steckdose an.
2. **Sicherungsabdeckung:** Wenn die Sicherung des Geräts defekt ist, heben Sie diese Platte mit einem Schraubendreher oder einem anderen Werkzeug an, um die Sicherung zu ersetzen. Ersetzen Sie sie mit einer Sicherung mit entsprechendem Sicherungswert. Die Verwendung einer Sicherung mit falschem Sicherungswert kann das Produkt und/oder die Sicherung beschädigen.
3. **Netzschalter:** Verwenden Sie diesen Schalter, um das Gerät ein- oder auszuschalten.
4. **Bass-Öffnung:** Diese Öffnung erweitert den Bass, der durch den Woofer erzeugt wird, um die tiefen Frequenzen zu verstärken. Stellen Sie sicher, dass dieses Loch nicht blockiert ist, da dies die Basswiedergabe negativ beeinflusst.

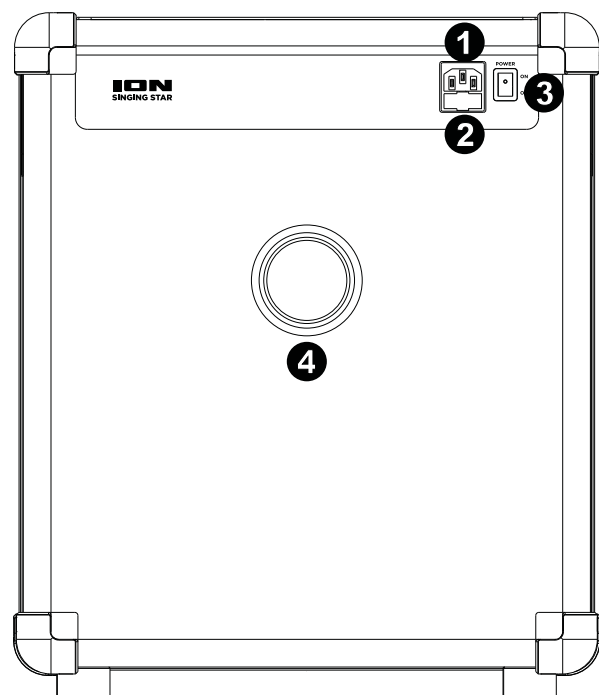

Betrieb

Koppeln eines Bluetooth-Geräts

1. Schalten Sie Ihr Bluetooth-Gerät ein.
2. Schalten Sie Singing Star ein. Wenn Sie zuvor eine Verbindung zu einem Bluetooth-Gerät hergestellt haben, stellt Singing Star wieder eine Verbindung her. Wenn Sie zum ersten Mal eine Verbindung zum Gerät herstellen, drücken Sie die Bluetooth-Taste auf Singing Star, um den Kopplungsmodus aufzurufen.
3. Navigieren Sie zum Setup-Bildschirm Ihres Bluetooth-Geräts, suchen „Singing Star“ und stellen eine Verbindung her. Wenn das Gerät „gekoppelt“ ist, leuchtet das Bluetooth-Symbol und es ertönt ein Bestätigungston.
Hinweis: Wenn Ihr Bluetooth-Gerät die Eingabe eines Koppel-Codes anfordert, geben Sie „0000“ ein.
4. Drücken Sie kurz die Bluetooth-Taste, um ein gekoppeltes Bluetooth-Gerät zu trennen.
5. Um ein anderes Bluetooth-Gerät zu verbinden, wiederholen Sie Schritt 3.

Ihr Auftritt mit Singing Star

1. Schalten Sie Singing Star ein.
2. Schließen Sie ein Mikrofon an einen der Mikrofoneingänge an.
3. Um die eingebauten Effekte zu verwenden, wählen Sie eine Kategorie, indem Sie eine der **FX Gruppe**-Tasten drücken.
4. Wählen Sie mit den Tasten **-/+** ein Effekt-Preset aus. Drücken Sie anschließend die Taste **Gesangseffekt Ein/Aus**, um die Effekte einzuschalten.
5. Drücken Sie die Taste **Gesangseffekt**, um den Effekt zu aktivieren.
6. Singen Sie ins Mikrofon und passen Sie dabei die Regler **Mikrofonlautstärke** und **Gesamtlautstärke** an.

Hinweis: Um Rückkopplungen zu vermeiden, bewegen Sie das Mikrofon von der Vorderseite des Singing Star-Lautsprechers weg, da dies zu starken und schädlichen Schallwellen führen kann. Wenn es zu einer Rückkopplung kommt, bewegen Sie sich vom Lautsprecher weg und passen den **Lautstärkeregl**er an.

Effekte

Grundeffekte

FX-Gruppe	Preset-Nummer	Preset-Name
A	1	Super Star
A	2	On Stage
A	3	Auto-Pain
A	4	Modern Pop Tuned
A	5	Star
A	6	Super Group
A	7	Arena
A	8	Lead Singer
A	9	Grunge
A	10	Modern Rap
A	11	Classic Rap
A	12	Rock Out
A	13	Rockabilly
A	14	Church
A	15	Cathedral

Harmonie-Effekte

FX-Gruppe	Preset-Nummer	Preset-Name
B	1	Barbershop
B	2	Chapel Girls
B	3	Trio
B	4	Bohemian
B	5	Rapsody
B	6	Group Harmony
B	7	Tuned Girls
B	8	Girl Pop
B	9	Tuned Girl Group
B	10	Tuned On Stage
B	11	Angelic Choir
B	12	Country Ladies
B	13	Country Gent
B	14	Hmmmm

Stimmlagen

FX-Gruppe	Preset-Nummer	Preset-Name
C	1	Barry
C	2	Male to Female
C	3	Female to Male
C	4	Pop Eye
C	5	Olive
C	6	Tinker Bell
C	7	Octivator
C	8	Prankster
C	9	Munchkin
C	10	Way Down
C	11	Ventriloquist
C	12	Hip Deep
C	13	Stadium
C	14	Station
C	15	David & Goliath

Originelle Effekte

FX-Gruppe	Preset-Nummer	Preset-Name
D	1	D-Vader
D	2	Aliens
D	3	Flea
D	4	Froggy
D	5	Little Robot
D	6	Evil Robot
D	7	Robot Chorus
D	8	Monster
D	9	Psycho
D	10	Warehouse
D	11	Flange
D	12	Telephone
D	13	Echo
D	14	Big Echo
D	15	Grand Canyon

Fehlerbehebung

Wenn Sie keinen Ton vom Mikrofon hören können: Stellen Sie sicher, dass der Ein-/Aus-Schalter des Mikrofons auf „Ein“ steht.

Der Ton klingt verzerrt: Drehen Sie den Lautstärkereglern an Ihrer Tonquelle oder am Mikrofon zurück. Versuchen Sie auch, die Gesamtlautstärke des Singing Star mit dem Gesamtlautstärkereglern zu reduzieren.

Bei der Verwendung von Mikrofonen tritt ein hoher Pfeifton auf: Hier handelt es sich wahrscheinlich um einen Rückkopplungseffekt. Richten Sie es so ein, dass das Mikrofon vom Lautsprecher weg zeigt.

Wenn das Mikrofon im Vergleich zur Musik zu leise eingestellt ist: Verringern Sie die Musikhautstärke Ihrer Quelle.

Snelstartgids (Nederlands)

Inleiding

- Karaoke zingen op uw favoriete YouTube-muziek vanaf uw smartphone, tablet of computer met de Bluetooth-verbinding van de Singing Star.
- Sluit diverse audiobronnen aan op de aux-ingang van de Singing Star om karaokenummers af te spelen.
- Gebruik de ingebouwde effectenprocessor om uw zangstijl aan te passen aan uw favoriete muziekgenre, creëer vocale harmonieën, mannelijke of vrouwelijke stemmen of gebruik de andere veelzijdige effecten.
- De lichtmodus biedt een volledig gamma kleuropties en patronen, zodat u de lichtshow kunt controleren.

Inhoud van de doos

Singing Star

Stroomkabel (IEC-standaard)

Microfoon met microfoonkabel

Snelstartgids

Veiligheids- en garantiehandleiding

Ondersteuning

Raadpleeg voor de laatste informatie over dit product (documentatie, technische specificaties, systeemvereisten, compatibiliteitsinformatie, enz.) en productregistratie ionaudio.com.

Raadpleeg voor extra productondersteuning ionaudio.com/support.

Setup

Artikels die worden getoond, maar niet zijn opgesomd in *Inleiding > Inhoud van de doos* zijn afzonderlijk verkrijgbaar.

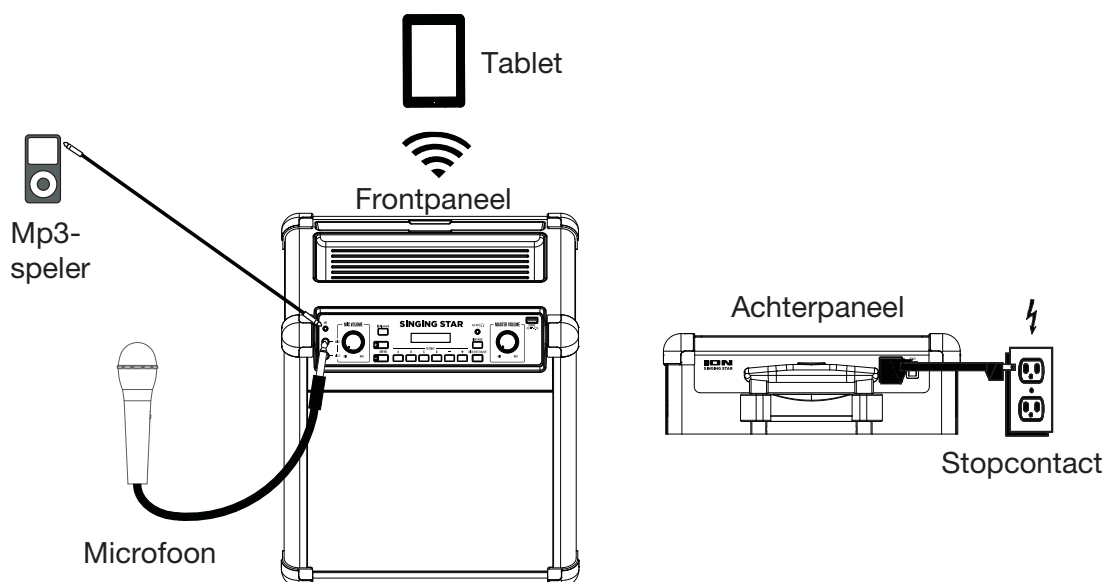

Kenmerken

Voorpaneel

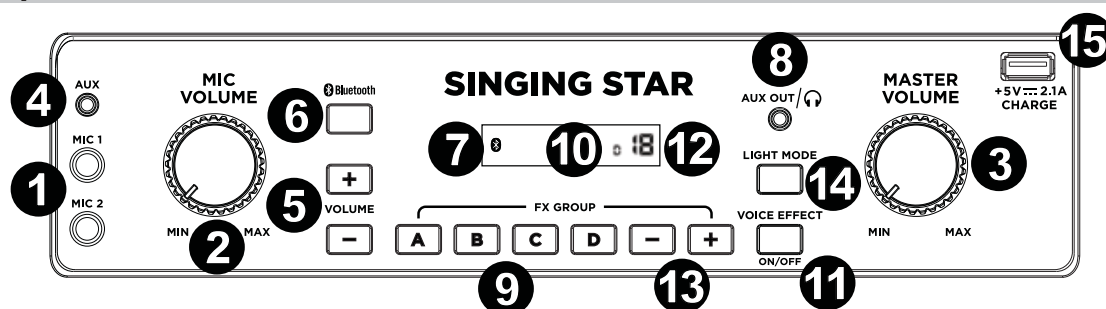

1. **Microfooningangen** Sluit de meegeleverde dynamische microfoon aan op deze ingangen van 1/4" (6,35 mm).
2. **Microfoonvolume:** Stel deze knop in om het volume van beide microfooningangen in te stellen.
3. **Hoofdvolume:** Gebruik deze knop om het volume van de hoofdmix te regelen, waaronder de microfooningangen, de aux-ingang en de audio van een gekoppeld Bluetooth-toestel.
4. **Aux-ingang:** Sluit een smartphone, mp3-speler, dvd-speler, de geluidskaart van een computer of een andere audiobron op lijnniveau op deze aux-ingang van 1/8" (3,5 mm) aan.
5. **Aux-volume +/-:** Druk op deze toetsen om het volume van de aux-ingang en het Bluetooth-signaal te regelen.
Opmerking: Het volume van de aux-ingang wordt afzonderlijk van het Bluetooth-volume geregeld.
6. **Bluetooth:** Druk op deze knop om een Bluetooth-apparaat te koppelen. Druk nogmaals op deze knop om een verbonden Bluetooth-toestel te ontkoppelen.
Opmerking: Het volume op uw Bluetooth-toestel moet ingeschakeld zijn.
7. **Bluetooth-pictogram:** Het Bluetooth-pictogram blijft branden wanneer een toestel aan de Singing Star wordt gekoppeld.
8. **Aux-/koptelefoonuitgang:** Sluit deze uitgang van 1/8" (3,5 mm) aan op een koptelefoon, actieve luidspreker of opnameapparaat.
9. **FX-groep:** Druk op een van de A-D-knoppen om een effectencategorie te selecteren.
10. **Pictogram FX-groep:** Het scherm toont de geselecteerde categorie ingebouwde effecten.
11. **Stemeffect aan/uit:** Druk op deze knop om de ingebouwde effecten te activeren/uit te schakelen. De ingebouwde effecten worden toegepast op beide microfooningangen.
12. **Pictogram stemeffect:** Wanneer de ingebouwde effecten worden geactiveerd, wordt op het scherm het pictogram van de effectpreset weergegeven.
13. **-/+:** Gebruik deze knoppen om een van de ingebouwde effecten te selecteren.
14. **Lichtmodus:** Druk op deze knop om de verschillende lichteffecten te doorlopen:
 - Uit (geen lichten)
 - EQ-balken (reageert op muziek)
 - Horizontale kleurvenen (reageert niet op muziek)
 - Grote glinsterende blokken (reageert niet op muziek)
 - Kleine glinsterende blokken (reageert niet op muziek)
 - Vallende blokken (reageert niet op muziek)
 - Golvende lijn (reageert op muziek)
 - Pulserend blok (reageert op muziek)
 - Lichtbalk (reageert op muziek)
 - Sneeuwvlok/Vierkante lichten (reageert niet op muziek)
 - Vertikale lichten (reageert niet op muziek)
15. **USB laden:** Sluit de oplaadkabel van uw apparaat hier aan om het op te laden.
Opmerking: De USB-oplaadpoort speelt geen muziek. Gebruik Bluetooth of de aux-ingang om uw muziekbron af te spelen.

Bovenpaneel

1. **Houder:** Plaats hier uw tablet om de tekst te volgen als u karaoke zingt.
2. **Opberglade:** Gebruik deze ingebouwde opberglade voor smartphones, sleutels, enz.

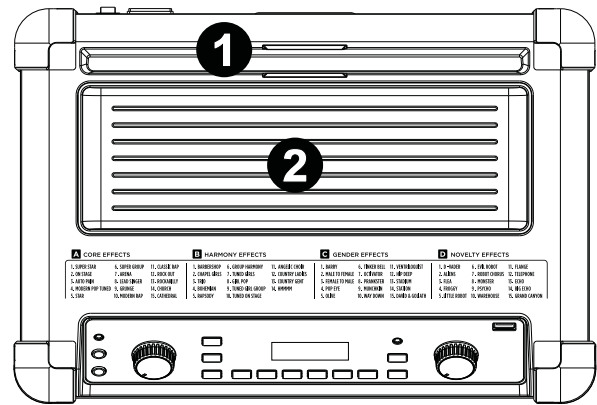

Achterpaneel

1. **Ingang voor stroomkabel:** Sluit de meegeleverde IEC-stroomkabel aan op een stopcontact.
2. **Zekeringsklep:** Als de zekering van het apparaat kapot is, til dan met behulp van een schroevendraaier of ander gereedschap dit klepje op om de zekering te vervangen. Vervang de zekering door een zekering met dezelfde waarde. Het gebruik van een zekering met een verkeerde waarde kan het apparaat en/of de zekering beschadigen.
3. **Stroomschakelaar:** Gebruik deze schakelaar om het apparaat aan/uit te schakelen.
4. **Baspoort:** Deze poort verbetert de bastonen die de woofer genereert om de lage frequenties te benadrukken. Zorg ervoor dat deze opening niet wordt geblokkeerd, omdat dit de basrespons negatief zal beïnvloeden.

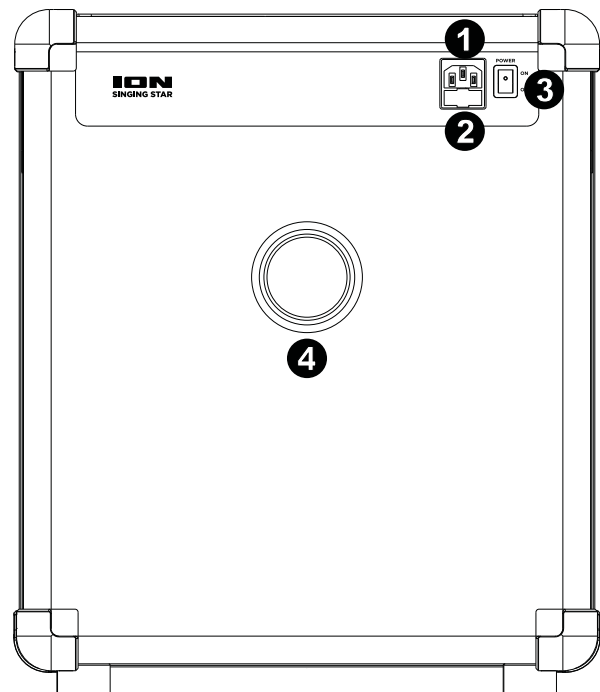

Werking

Koppelen met een Bluetooth-apparaat

1. Zet uw Bluetooth-apparaat aan.
2. Zet de Singing Star aan. Als u voordien een Bluetooth-apparaat had verbonden, dan maakt Singing Star opnieuw verbinding. Als u voor het eerst een apparaat aansluit, druk dan de Bluetooth-knop van de Singing Star in om de koppelingsmodus te activeren.
3. Navigeer naar het instelscherm van uw Bluetooth-apparaat, zoek naar "Singing Star" en maak een verbinding. Wanneer het apparaat wordt "gekoppeld" aan de Singing Star, gaat het Bluetooth-pictogram branden en weerklinkt een bevestigingstoon.
Opmerking: Als uw Bluetooth-apparaat vraagt om een koppelingscode, voer dan "0000" in.
4. Druk de Bluetooth-knop in om een gekoppeld Bluetooth-apparaat af te koppelen.
5. Om verbinding te maken met een ander Bluetooth-apparaat, herhaal dan stap 3.

Optreden met de Singing Star

1. Zet de Singing Star aan.
2. Sluit een microfoon aan op een van de microfooningangen.
3. Selecteer om de ingebouwde effecten te gebruiken een categorie door een van de toetsen van **FX-groep** in te drukken.
4. Selecteer met behulp van de +/-toetsen een effectpreset; druk vervolgens op de knop **Stemeffect aan/uit** om de effecten aan te zetten.
5. Druk op de knop **Stemeffect** om het effect te activeren.
6. Zing in de microfoon terwijl u het **Microfoonvolume** en het **Hoofdvolume** aanpast.

Opmerking: Houd om feedback te vermijden de microfoon van de voorkant van de luidspreker van de Singing Star verwijderd, omdat dit hoge en schadelijke geluidsgolven kan produceren. Als er feedback optreedt, ga dan verder van de luidspreker staan en verlaag het **Microfoonvolume**.

Effecten
Hoofdeffecten

FX-Groep	Preset Nummer	Presetnaam
A	1	Super Star
A	2	On Stage
A	3	Auto-Pain
A	4	Modern Pop Tuned
A	5	Star
A	6	Super Group
A	7	Arena
A	8	Lead Singer
A	9	Grunge
A	10	Modern Rap
A	11	Classic Rap
A	12	Rock Out
A	13	Rockabilly
A	14	Church
A	15	Cathedral

Harmony Effects

FX Groep	Preset Nummer	Presetnaam
B	1	Barbershop
B	2	Chapel Girls
B	3	Trio
B	4	Bohemian
B	5	Rhapsody
B	6	Group Harmony
B	7	Tuned Girls
B	8	Girl Pop
B	9	Tuned Girl Group
B	10	Tuned On Stage
B	11	Angelic Choir
B	12	Country Ladies
B	13	Country Gent
B	14	Hmmmm

Mannelijk of vrouwelijke stemmen

FX Groep	Preset Nummer	Presetnaam
C	1	Barry
C	2	Man naar vrouw
C	3	Vrouw naar man
C	4	Pop Eye
C	5	Olive
C	6	Tinker Bell
C	7	Octivator
C	8	Grappenmaker
C	9	Eekhoorn
C	10	Naar beneden
C	11	Buikspreker
C	12	Heupdiep
C	13	Stadion
C	14	Station
C	15	David en Goliath

Speciale effecten

FX Groep	Preset Nummer	Presetnaam
D	1	D-Vader
D	2	Aliens
D	3	Flea
D	4	Froggy
D	5	Little Robot
D	6	Evil Robot
D	7	Robotkoor
D	8	Monster
D	9	Psycho
D	10	Magazijn
D	11	Flange
D	12	Telefoon
D	13	Echo
D	14	Grote echo
D	15	Grand Canyon

Problemen oplossen

Als u geen klank hoort van de microfoon: Controleer of de aan-/uitschakelaar van de microfoon op "aan" staat.

Als het geluid vervormd is: Probeer het volume van uw geluidsbron of microfoon te verlagen. Probeer ook het algemene volume van de Singing Star te verlagen met behulp van de **Hoofdvolumeknop**.

Als er een hoge fluittoon weerklinkt bij het gebruik van microfoons: Dit is waarschijnlijk feedback. Richt de microfoon weg van de luidspreker.

Als u boven de muziek de microfoon niet hoort: Verlaag het muziekvolume op uw bron.

Appendix (English)

Technical Specifications

Tweeter	4" 101.6 mm
Woofers	8" 203.2 mm
Output Power	20 W (RMS) @ 1 kHz, THD 10%
Frequency Response	65 Hz–20 KHz
Bluetooth Specification	Profiles: A2DP, AVRCP Range: Up to 65 feet / 20 meters
Microphone Type	Dynamic microphones
Charge Port	USB; +5V, 2.1A
Power	Input Voltage: 100–240V~ 50/60Hz, 50 W
Dimensions (width x depth x height)	15" x 11" x 17.24" 381 x 279 x 438 mm
Weight	18.8 lbs. 8.52 kg

Specifications are subject to change without notice.

Bluetooth range is affected by walls, obstructions, and movement. For optimal performance, place the product in the center of the room so it is unobstructed by walls, furniture, etc.

Trademarks & Licenses

ION Audio is a trademark of ION Audio, LLC, registered in the U.S. and other countries.

The *Bluetooth* word mark and logos are owned by the Bluetooth SIG, Inc. and any use of such marks by ION Audio is under license.

YouTube is a trademark of Google Inc.

All other product names, company names, trademarks, or trade names are those of their respective owners.

ionaudio.com

English

FCC Radiation Exposure Statement: This equipment complies with FCC radiation exposure limits set forth for an uncontrolled environment. Maintain a distance of at least 8 inches / 20 centimeters of separation between the transmitter's radiating structure(s) and your body or other people nearby.

Español

Declaración sobre exposición a las radiaciones según normas de la FCC: Este equipo cumple los límites de exposición a la radiación establecidos por la FCC para un ambiente no controlado. Mantenga una distancia de al menos 20 centímetros / 8 pulgadas entre la(s) estructura(s) de los transmisores que irradian radiofrecuencias y su cuerpo u otras personas en las cercanías.

Français

Énonce sur l'exposition au rayonnement de la FCC : Cet équipement est conforme aux limites d'exposition au rayonnement de fréquence radio de la FCC établies pour un environnement non contrôlé. Une distance d'au moins 20 centimètres doit être maintenue entre les éléments rayonnants de l'émetteur et le corps de l'utilisateur ou les personnes se trouvant à proximité.

Italiano

Dichiarazione FCC relativa all'esposizione alle radiazioni: questa attrezzatura è conforme con i limiti per l'esposizione a radiazioni stabiliti dalla normativa FCC per un ambiente non controllato. Mantenere una distanza minima di 20 centimetri tra la struttura irradiante del trasmettitore e il proprio corpo o le altre persone nelle vicinanze.

Deutsch

FCC-Strahlenbelastungserklärung: Dieses Gerät entspricht den FCC-Strahlenbelastungsgrenzwerten für eine unkontrollierte Umgebung. Halten Sie einen Abstand von mindestens 20 cm zwischen der strahlenden Senderstruktur und Ihrem Körper bzw. anderen Personen in der Nähe ein.



**Important Safety Instructions
& Warranty Information**

English (3 – 7)

**Instrucciones importantes de seguridad
e información de la garantía**

Español (8 – 11)

**Instructions importantes de sécurité
et informations de garantie**

Français (12 – 15)

**Istruzioni importanti di sicurezza
e le informazioni della garanzia**

Italiano (16 – 19)

**Wichtige Sicherheitsanweisungen
und Garantieinformationen**

Deutsch (20 – 23)

ION Audio is a trademark of ION Audio, LLC, registered in the U.S. and other countries.

NEMA[®] is the registered trademark and service mark of the National Electrical Manufacturers Association.

All other product names, company names, trademarks, or trade names are those of their respective owners.



Product Warranty

(for products purchased in the U.S.A.)

1. What is covered and for how long?

All Products: ION Audio, LLC (“ION Audio”) warrants to the original purchaser that ION Audio products and all other accessories are free from defects in material and workmanship under normal use and service for the period commencing upon the date of purchase from an authorized ION Audio dealer and continuing for the following period of time after that date for one (1) year. ION Audio warrants factory-refurbished merchandise to be free of material and operational defects for a period of ninety (90) days from the original date of retail sale. This refurbished merchandise warranty is not transferable.

2. What is not covered? This Limited Warranty is conditioned upon proper use of the product by the purchaser. This Limited Warranty does not cover: (a) damage caused by improper installation or improper connection to any peripheral; (b) damage caused by an external electrical fault; (c) damage from use of parts not manufactured or sold by ION Audio; (d) product purchased from anyone other than an ION Audio authorized dealer; (e) modifications to product not approved in writing by ION Audio; (f) equipment that has the serial number removed or made illegible; (g) normal cosmetic and mechanical wear; (h) damage or loss during transit to an Authorized ION Audio Repair Center; or (i) units that are purchased and/or located outside of the continental USA.

3. What are ION Audio’s obligations? During the applicable warranty period, ION Audio will repair or replace, at ION Audio’s sole option, without charge to the purchaser, any defective component part of the product. To obtain service under this Limited Warranty, purchaser must first contact ION Audio and obtain a return merchant authorization (“RMA”) number. Purchaser must then return the product to ION Audio in an adequate container for shipping, accompanied by purchaser’s sales receipt or comparable proof of sale showing the date of purchase, the serial number of the product, and the seller’s name and address. To obtain an RMA number and assistance on where to return the product, contact ION Audio customer service at 401-658-3743. Upon receipt, ION Audio will repair or replace the defective products. ION Audio may, at ION Audio’s sole option, use rebuilt, reconditioned, or new parts or components when repairing any product or replace a product with a rebuilt, reconditioned, new or comparable product. Repaired products will be warranted for a period equal to the remainder of the original Limited Warranty on the original product or for 90 days, whichever is longer. All replaced parts, components, boards, and equipment become the property of ION Audio. If ION Audio determines that any product is not covered by this Limited Warranty, purchaser must pay all parts, shipping, and labor charges for the repair or return of such product.

4. What are the limits on ION Audio’s liabilities? THE WARRANTIES GIVEN IN THIS LIMITED WARRANTY, TOGETHER WITH ANY IMPLIED WARRANTIES COVERING ION AUDIO PRODUCTS, INCLUDING WITHOUT LIMITATION ANY WARRANTIES OF MERCHANTABILITY OR FITNESS FOR A PARTICULAR PURPOSE, ARE LIMITED TO THE DURATION OF THIS LIMITED WARRANTY. EXCEPT TO THE EXTENT PROHIBITED BY APPLICABLE LAW, ION AUDIO SHALL NOT BE LIABLE FOR ANY SPECIAL, INCIDENTAL, CONSEQUENTIAL, INDIRECT OR SIMILAR DAMAGES, LOSS OF PROFITS, DAMAGES TO PURCHASER’S PROPERTY, OR INJURY TO PURCHASER OR OTHERS ARISING OUT OF THE USE, MISUSE OR INABILITY TO USE ANY ION AUDIO PRODUCT, BREACH OF WARRANTY, OR NEGLIGENCE, INCLUDING BUT NOT LIMITED TO ION AUDIO’S OWN NEGLIGENCE, EVEN IF ION AUDIO OR THEIR AGENTS HAVE BEEN ADVISED OF SUCH DAMAGES, OR FOR ANY CLAIM BROUGHT AGAINST PURCHASER BY ANY OTHER PARTY. THIS LIMITED WARRANTY IS THE COMPLETE WARRANTY FOR ION AUDIO PRODUCTS, AND IS GIVEN IN LIEU OF ALL OTHER EXPRESS WARRANTIES. THIS LIMITED WARRANTY SHALL NOT EXTEND TO ANYONE OTHER THAN THE ORIGINAL PURCHASER OF THIS PRODUCT AND STATES PURCHASER’S EXCLUSIVE REMEDY. IF ANY PORTION OF THIS LIMITED WARRANTY IS ILLEGAL OR UNENFORCEABLE BY REASON OF ANY LAW, SUCH PARTIAL ILLEGALITY OR UNENFORCEABILITY SHALL NOT AFFECT THE ENFORCEABILITY OF THE REMAINDER OF THIS LIMITED WARRANTY WHICH PURCHASER ACKNOWLEDGES IS AND WILL ALWAYS BE CONSTRUED TO BE LIMITED BY ITS TERMS OR AS LIMITED AS THE LAW PERMITS.

This Limited Warranty allocates risk of product failure between purchaser and ION Audio, and ION Audio’s product pricing reflects this allocation of risk and the limitations of liability contained in this Limited Warranty. The agents, employees, distributors, and dealers of ION Audio are not authorized to make modifications to this Limited Warranty, or make additional warranties binding on ION Audio. Accordingly, additional statements such as dealer advertising or presentation, whether oral or written, do not constitute warranties by ION Audio and should not be relied upon.

5. How does state law apply to this warranty? SOME STATES DO NOT ALLOW THE EXCLUSION OR LIMITATIONS OF INCIDENTAL OR CONSEQUENTIAL DAMAGES OR HOW LONG AN IMPLIED WARRANTY LASTS, SO THE ABOVE LIMITATIONS OR EXCLUSIONS MAY NOT APPLY TO PURCHASER.

This Limited Warranty gives you specific legal rights. You may also have other rights, which vary from one jurisdiction to another.

Please record the serial number of your unit as shown on the back of the chassis as well as the name of the dealer from whom you purchased the unit. Retain this information and your original purchase receipt for your records. Go to our website ionaudio.com to register your product with us.

Model:

Purchased From:

Serial Number:

Date of Purchase:



Product Warranty

(for products purchased *outside* of the U.S.A.)

1. ION Audio, LLC (“ION Audio”) warrants to the original purchaser that ION Audio products are free from defects in material and workmanship under normal use and service for the period commencing upon the date of purchase from an authorized ION Audio dealer and continuing for the following period of time after that date for **(1)** Year.
2. This Limited Warranty is conditioned upon proper use of the product by the purchaser. This Limited Warranty does not cover: **(a)** defects or damage resulting from accident, misuse, abuse, neglect, unusual physical or electrical stress, modification of any part of the product, or cosmetic damage; **(b)** equipment that has the serial number removed or made illegible; **(c)** all plastic surfaces and other externally exposed parts that are scratched or damaged due to normal use; **(d)** defects or damage from improper testing, operation, maintenance, installation, adjustment, or service of the products.
3. During the applicable warranty period, ION Audio will repair or replace, at ION Audio’s sole discretion, without charge to the purchaser, any defective component part of the product. ION Audio may, at ION Audio’s sole discretion, use rebuilt, reconditioned, or new parts or components when repairing any product or replace a product with a rebuilt, reconditioned, new or comparable product.
4. THE WARRANTIES GIVEN IN THIS LIMITED WARRANTY, TOGETHER WITH ANY IMPLIED WARRANTIES COVERING ION AUDIO PRODUCTS, INCLUDING WITHOUT LIMITATION ANY WARRANTIES OF MERCHANTABILITY OR FITNESS FOR A PARTICULAR PURPOSE, ARE LIMITED TO THE DURATION OF THIS LIMITED WARRANTY. EXCEPT TO THE EXTENT PROHIBITED BY APPLICABLE LAW, ION AUDIO SHALL NOT BE LIABLE FOR ANY SPECIAL, INCIDENTAL, CONSEQUENTIAL, INDIRECT OR SIMILAR DAMAGES, LOSS OF PROFITS, DAMAGES TO PURCHASER’S PROPERTY, OR INJURY TO PURCHASER OR OTHERS ARISING OUT OF THE USE, MISUSE OR INABILITY TO USE ANY ION AUDIO PRODUCT, BREACH OF WARRANTY, OR NEGLIGENCE, INCLUDING BUT NOT LIMITED TO ION AUDIO’S OWN NEGLIGENCE, EVEN IF ION AUDIO OR ITS AGENTS HAVE BEEN ADVISED OF SUCH DAMAGES, OR FOR ANY CLAIM BROUGHT AGAINST PURCHASER BY ANY OTHER PARTY. THIS LIMITED WARRANTY IS THE COMPLETE WARRANTY FOR ION AUDIO’S PRODUCTS, AND IS GIVEN IN LIEU OF ALL OTHER EXPRESS WARRANTIES. THIS LIMITED WARRANTY SHALL NOT EXTEND TO ANYONE OTHER THAN THE ORIGINAL PURCHASER OF THIS PRODUCT AND STATES PURCHASER’S EXCLUSIVE REMEDY. IF ANY PORTION OF THIS LIMITED WARRANTY IS ILLEGAL OR UNENFORCEABLE BY REASON OF ANY LAW, SUCH PARTIAL ILLEGALITY OR UNENFORCEABILITY SHALL NOT AFFECT THE ENFORCEABILITY OF THE REMAINDER OF THIS LIMITED WARRANTY WHICH PURCHASER ACKNOWLEDGES IS AND WILL ALWAYS BE CONSTRUED TO BE LIMITED BY ITS TERMS OR AS LIMITED AS THE LAW PERMITS.

This Limited Warranty allocates risk of product failure between purchaser and ION Audio, and ION Audio’s product pricing reflects this allocation of risk and the limitations of liability contained in this Limited Warranty. The agents, employees, distributors, and dealers of ION Audio are not authorized to make modifications to this Limited Warranty, or make additional warranties binding on ION Audio. Accordingly, additional statements such as dealer advertising or presentation, whether oral or written, do not constitute warranties by ION Audio and should not be relied upon. Some jurisdictions do not allow limitations on how long an implied warranty lasts, so the above limitation may not apply to you. This warranty gives you specific legal rights, and you may also have other rights which vary under local laws.

Please record the serial number of your unit as shown on the back of the chassis as well as the name of the dealer from whom you purchased the unit. Retain this information and your original purchase receipt for your records. Go to our website **ionaudio.com** to register your product with us.

Model:

Purchased From:



Serial Number:

Date of Purchase:

Return Information

- A return merchant authorization number must be obtained from your local ION Audio representative. For your representative go to ionaudio.com.
- A copy of the original sales receipt must also be included for the equipment to be repaired under warranty.
- The faulty equipment must be packed in its original packaging.
- One additional outer layer of packaging must be included to ensure product safety. Failure to do so may inadequately protect the equipment in transit and therefore jeopardize the warranty.
- ION Audio will not accept COD shipments and no call tags will be issued for merchandise return.
- ION Audio will not return repaired merchandise to customers by priority service except by written request at the customer's cost. Requests must be submitted in writing with returned merchandise.
- The defective ION Audio equipment should be sent **freight prepaid** with the return merchant authorization number printed clearly on the outer packaging and original sales receipt enclosed to your local service center.

Important Safety Instructions

1. Read and keep these instructions. Heed all warnings and follow all Instructions.
2. Do not use this apparatus near water.
3. Clean only with dry cloth.
4. Do not block any ventilation openings. Install in accordance with the manufacturer's instructions. Do not install this equipment in a confined or "boxed-in" space such as a bookcase or similar unit, and maintain good ventilation conditions. The ventilation should not be impeded by covering the ventilation openings with items such as newspaper, tablecloths, curtains, etc.
5. Do not install near any heat sources such as radiators, heat registers, stoves, or other apparatus (including amplifiers) that produce heat. Do not place exposed flame sources such as lighted candles on the apparatus.
6. Do not defeat the safety purpose of the polarized or grounding-type plug. A polarized plug has two blades with one wider than the other. A grounding type plug has two blades and a third grounding prong. The wide blade or the third prong is provided for your safety. If the provided plug does not fit into your outlet, consult an electrician for replacement of the obsolete outlet.
7. Protect the power cord from being walked on or pinched particularly at plugs, convenience receptacles, and the point where they exit from the apparatus.
8. Only use attachment/accessories specified by the manufacturer.
9. Use only the cart, stand, tripod, bracket or table specified by the manufacturer, or sold with the apparatus (if applicable). When a cart is used, use caution when moving the cart/apparatus combination to avoid injury from tip-over. 
10. Unplug this apparatus during lightning storms or when unused for long periods of time.
11. Refer all servicing to qualified service personnel. Servicing is required when the apparatus has been damaged in any way, such as power-supply cord or plug is damaged, liquid has been spilled or objects have fallen into the apparatus, the apparatus has been exposed to rain or moisture, does not operate normally, or has been dropped.
12. Power Sources: This product should be connected to a power supply only of the type described in these operating instructions, or as marked on the unit.
13. Internal/External Voltage Selectors (if applicable): Internal or external voltage selector switches, if any, should only be reset and re-equipped with a proper plug for alternative voltage by a qualified service technician. Do not attempt to alter this yourself.
14. Water and Moisture: This product should be kept away from direct contact with liquids. The apparatus shall not be exposed to dripping or splashing and that no objects filled with liquids, such as vases, shall be placed on the apparatus.
15. **Caution** (if applicable): Danger of explosion if battery is incorrectly replaced. Replace only with the same or equivalent type. Batteries (a battery pack or an installed battery) shall not be exposed to excessive heat such as sunshine, fire, etc.
16. Where the mains plug or an appliance coupler is used as the disconnect device, the disconnect device shall remain readily operable.
17. Protective earthing terminal (if applicable): The apparatus should be connected to a mains socket outlet with a protective earthing connection. 
 - Denmark (*Danmark*): Apparatets stikprop skal tilsluttes en stikkontakt med jord, som giver forbindelse til stikproppens jord.
 - Finland (*Suomi*): Laite on liitettävä suojakoskettimilla varustettuun pistorasiaan.
 - Norway (*Norge*): Apparatet må tilkoples jordet stikkontakt.
 - Sweden (*Sverige*): Apparaten skall anslutas till jordat uttag.
18. (If applicable) This symbol means the equipment is a Class II or double-insulated electrical appliance. It has been designed in such a way that it does not require a safety connection to electrical earth. 

19. **Warning** (if applicable): Provide an earthing connection before the mains plug is connected to the mains. When disconnecting the earthing connection, be sure to disconnect it after pulling the mains plug out from the mains.
20. This apparatus is for professional use only. Intended operational climate: tropical, moderate.
21. When moving or not using the appliance, secure the power cord (e.g., wrap it with a cable tie). Be careful not to damage the power cord. Before using it again, make sure the power cord has not been damaged. If the power cord has been damaged at all, bring the unit and cord to a qualified service technician for repair or replacement as specified by the manufacturer.
22. **Warning** (if applicable): Excessive sound pressure (high volumes) from headphones can cause hearing loss.
23. **Warning** (if applicable): Please refer to any important information (e.g., electrical, safety, etc.) printed on the exterior bottom enclosure or rear panel before installing or operating the product.

Service Instructions

- Disconnect power cord before servicing.
- Replace critical components  only with factory parts or recommended equivalents.
- For AC line powered units: Before returning repaired unit to user, use an ohmmeter to measure from both AC plug blades to all exposed metal parts. The resistance should be more than 2,000,000 ohms.

Safety Notices

CAUTION: TO REDUCE THE RISK OF ELECTRIC SHOCK, DO NOT REMOVE ANY COVER. NO USER-SERVICEABLE PARTS INSIDE. REFER SERVICING TO QUALIFIED SERVICE PERSONNEL ONLY.



DANGEROUS VOLTAGE: The lightning flash with arrowhead symbol within the equilateral triangle is intended to alert the user to the presence of un-insulated “dangerous voltage” within the product’s enclosure that may be of sufficient magnitude to constitute a risk of electric shock.



INSTRUCTIONS: The exclamation point within the equilateral triangle is intended to alert the user to the presence of important operating and maintenance (servicing) instructions in the literature accompanying this appliance.



WARNING: To reduce the risk of fire or electrical shock, do not expose this appliance to rain or moisture. Electrical equipment should NEVER be kept or stored in damp environments.

CAUTION (for U.S.A. & CANADIAN models only): TO PREVENT ELECTRIC SHOCK DO NOT USE THIS (POLARIZED) PLUG WITH AN EXTENSION CORD, RECEPTACLE OR OTHER OUTLET UNLESS THE BLADES CAN BE FULLY INSERTED TO PREVENT BLADE EXPOSURE.

NOTICE CONCERNING LASER PRODUCTS: DANGER: INVISIBLE LASER RADIATION WHEN OPEN AND INTERLOCK FAILED OR DEFEATED. AVOID DIRECT EXPOSURE TO BEAM. USE OF CONTROLS OR ADJUSTMENTS OTHER THAN THOSE SPECIFIED HEREIN MAY RESULT IN HAZARDOUS RADIATION EXPOSURE.

NOTICE CONCERNING FCC REGULATIONS: You are cautioned that changes or modifications not expressly approved by the part responsible for compliance could void the user’s authority to operate the equipment. This equipment has been tested and found to comply with the limits for a Class B digital device, pursuant to Part 15 of the FCC rules. These limits are designed to provide reasonable protection against harmful interference in a residential installation. This equipment generates uses and can radiate radio frequency energy and, if not installed and used in accordance with the instructions, may cause harmful interference to radio communications. However, there is no guarantee that interference will not occur in a particular installation. If this equipment does cause harmful interference to radio or television reception, which can be determined by turning the equipment off and on, the user is encouraged to try to correct the interference by one or more of the following measures: (a) reorient or relocate the receiving antenna; (b) move this unit; (c) increase the separation between the equipment and receiver; (d) connect the equipment into an outlet on a circuit different from that to which the receiver is connected; (e) be sure that all cables are properly shielded, using a choke or ferrite where appropriate; or (f) consult the dealer or an experienced radio/television technician for help.

This device complies with Part 15 of the FCC rules. Operation is subject to the following two conditions: (1) this device may not cause harmful interference, and (2) this device must accept any interference received, including interference that may cause undesired operation.

FCC RF Radiation Exposure Statement: This equipment complies with FCC radiation exposure limits set forth for an uncontrolled environment. End users must follow the specific operating instructions for satisfying RF exposure compliance. This transmitter must not be co-located or operating in conjunction with any other antenna or transmitter.

For Canadian models:

- This device complies with Industry Canada licence-exempt RSSs. Operation is subject to the following two conditions: (1) this device may not cause interference, and (2) this device must accept any interference, including interference that may cause undesired operation of the device.
- Under Industry Canada regulations, this radio transmitter may only operate using an antenna of a type and maximum (or lesser) gain approved for the transmitter by Industry Canada. To reduce potential radio interference to other users, the antenna type and its gain should be so chosen that the equivalent isotropically radiated power (e.i.r.p.) is not more than that necessary for successful communication.
- This radio transmitter (identify the device by certification number, or model number if Category II) has been approved by Industry Canada to operate with the antenna types listed below with the maximum permissible gain and required antenna impedance for each antenna type indicated. Antenna types not included in this list, having a gain greater than the maximum gain indicated for that type, are strictly prohibited for use with this device.
- This unit does not exceed the Class B limits for radio noise emission from digital apparatus set out in the radio interference regulations of the Canadian Department of Communications.



ESD/EFT Warning: This unit may contain a microcomputer for signal processing and control functions. In very rare situations, severe interference, noise from an external source, or static electricity may cause it to lock up. In the unlikely event that this should happen, turn off the unit, wait at least five seconds, and then turn it back on again. The pins of connectors identified with this ESD warning symbol should not be touched.

For best audio quality, avoid using this device in a high RF-radiated environment. In an environment with radio frequency interference, the unit may malfunction and resume normal operation after removal of the interference.

For 240-volt use in U.K., use NEMA®-style 240-volt plug. For other countries use proper plug for local outlet.

Double-Insulated: When servicing use only identical replacement parts.



Correct Disposal of This Product: This marking indicates that this product should not be disposed with other household wastes throughout the EU. To prevent possible harm to the environment or human health from uncontrolled waste disposal, recycle it responsibly to promote the sustainable reuse of material resources. To return your used device, please use the return and collection systems or contact the retailer where the product was purchased. They can take this product for environmentally safe recycling.

Disposal of Batteries (if applicable):

- Never dispose of any types of batteries in fire or near excessive heat or direct sunlight. Overheated batteries can rupture or explode.
- If you are unsure of how or where to dispose of a battery, refer to your local ordinances for the proper location, method, etc.
- **Alkaline batteries & lithium button cell batteries:** You can safely dispose of alkaline and lithium button cell batteries with normal household waste. They do not pose a health or environmental risk during normal use or disposal. (Alkaline batteries are composed primarily of common metals like steel, zinc, and manganese.)
Do **not** dispose of large amounts of alkaline or lithium button cell batteries in a group. Used batteries are often not completely “dead.” Grouping them together can bring these “live” batteries into contact with one another, creating safety risks. To avoid this, insulate each battery with tape or other non-conductive material to ensure it does not discharge.
Proven cost-effective and environmentally safe recycling processes are not yet universally available for alkaline and lithium button cell batteries. Some communities offer recycling or collection of these batteries. For more information, refer to your local ordinances or contact your local government.
- **Lead-acid batteries:** Dispose of lead-acid batteries by bringing them to an electronic waste center or recycling center, or dispose of them in accordance with your local ordinances. (Rechargeable lead-acid batteries are the same type used in automobiles and should be disposed of in a similar fashion.)

California Proposition 65 Warning: This product may contain chemicals known to the State of California to cause cancer and birth defects or other reproductive harm. (California law requires this warning to be given to customers in the State of California.)



General Note on the Declaration of Conformity: We hereby declare that this device is in accordance with the essential requirements of the European Directive 1999/5/EC. The full EU declaration of conformity can be requested at the following address:

inMusic GmbH
Harkortstr. 12 - 32
40880 Ratingen
GERMANY

(para productos adquiridos *fuera* de EE.UU.)

1. ION Audio, LLC ("ION Audio") garantiza al comprador original que todos los productos de ION Audio están libres de defectos de material y de mano de obra bajo su uso y servicio normal por el período que comienza en la fecha de compra en un vendedor autorizado por ION Audio y que continúa durante el tiempo que sigue a esa fecha por un **(1)** año.
2. Esta Garantía Limitada está condicionada al uso adecuado del producto por parte del comprador. Esta Garantía Limitada no cubre: **(a)** defectos o daños que resultan de accidentes, el uso incorrecto, abuso, negligencia, estrés físico o eléctrico fuera de lo común, modificación de cualquier parte del producto o daño cosmético; **(b)** equipos que tienen el número de serie retirado o ilegible; **(c)** todas las superficies de plástico y otras partes expuestas externamente que han sido rayadas o dañadas debido a su uso normal; **(d)** defectos o daños debido a pruebas, operación, mantenimiento, instalación, ajustes o reparación incorrectos de los productos.
3. Durante el período de garantía aplicable, ION Audio reparará o cambiará, a su sola discreción, sin costo para el comprador, cualquier componente defectivo del producto. ION Audio puede, bajo su sola discreción, usar repuestos o componentes nuevos, reconstruidos o renovados al reparar cualquier producto o cambiar un producto con un producto nuevo, reconstruido, renovado o comparable.
4. LAS GARANTÍAS OTORGADAS EN ESTA GARANTÍA LIMITADA, JUNTO CON CUALQUIER OTRA GARANTÍA IMPLÍCITA QUE CUBRA LOS PRODUCTOS DE ION AUDIO, INCLUYENDO PERO NO LIMITANDO NINGUNA GARANTÍA DE COMERCIO O DE UTILIDAD PARA UN PROPÓSITO EN PARTICULAR, ESTÁN LIMITADAS A LA DURACIÓN DE ESTA GARANTÍA LIMITADA. SALVO EN LA MEDIDA EN QUE LO PROHÍBAN LAS LEYES APLICABLES, ION AUDIO NO SERÁ RESPONSABLE POR NINGÚN DAÑO ESPECIAL, ACCIDENTAL, CONSECUENTE, INDIRECTO O SIMILAR, PÉRDIDA DE GANANCIAS, DAÑOS A LA PROPIEDAD DEL COMPRADOR O LESIONES AL COMPRADOR Ó A OTROS RESULTANTES DEL USO, EL USO INCORRECTO O LA INCAPACIDAD DE USAR UN PRODUCTO DE ION AUDIO, INCUMPLIMIENTO DE GARANTÍA O NEGLIGENCIA, INCLUYENDO PERO NO LIMITADA A LA PROPIA NEGLIGENCIA DE ION AUDIO, AUNQUE ION AUDIO O SU AGENTE HAYAN SIDO ADEVERTIDOS DE TALES DAÑOS O POR CUALQUIER DEMANDA PRESENTADA CONTRA EL COMPRADOR POR CUALQUIER OTRA PARTE. ESTA GARANTÍA LIMITADA ES LA GARANTÍA COMPLETA PARA LOS PRODUCTOS DE ION AUDIO Y SE DA A CAMBIO DE TODAS LAS DEMÁS GARANTÍAS ESCRITAS. ESTA GARANTÍA LIMITADA NO ALCANZARÁ A NINGUNA OTRA PERSONA QUE NO SEA EL COMPRADOR ORIGINAL DEL PRODUCTO Y ESTABLECE UNA REPARACIÓN EXCLUSIVA PARA EL COMPRADOR. SI ALGUNA PARTE DE ESTA GARANTÍA LIMITADA ES ILEGAL O INEXIGIBLE DEBIDO A ALGUNA LEY, TAL ILEGALIDAD PARCIAL O INEXIGIBILIDAD NO AFECTARÁ AL CUMPLIMIENTO DEL RESTO DE ESTA GARANTÍA LIMITADA QUE EL COMPRADOR RECONOCE Y RECONOCERÁ SIEMPRE COMO LIMITADA POR SUS TÉRMINOS O TAN LIMITADA COMO LO PERMITA LA LEY.

Esta Garantía Limitada distribuye el riesgo de fallos del producto entre el comprador y ION Audio y los precios de los productos de ION Audio reflejan esta distribución de riesgos y las limitaciones de las responsabilidades contenidas en esta Garantía Limitada. Los agentes, empleados, distribuidores y vendedores de ION Audio no están autorizados para hacer modificaciones a esta Garantía Limitada o para hacer garantías adicionales vinculantes para ION Audio. Por lo tanto, las declaraciones adicionales como la publicidad o presentaciones de los vendedores, sea oral o por escrito, no constituyen garantías por ION Audio y no debieran ser fiables. Algunas jurisdicciones no permiten limitaciones en cuanto a la duración de una garantía implícita, por lo que puede que la limitación anterior no le aplique a usted. Esta garantía le otorga derechos legales específicos y podría también disponer de otros derechos que varían bajo las leyes municipales.

Por favor, escriba el número de serie de su unidad tal y como aparece en la parte trasera del chasis y también el nombre del vendedor que se lo vendió. Conserve esta información y su recibo de compra original para su referencia. Visite nuestro sitio Web ionaudio.com para registrar su producto.

Modelo:

Comprado en:



Número de serie:

Fecha de compra:

Información sobre devoluciones

- Debe obtenerse un número de autorización de devolución (RMA) del representante local de su fabricante. Para información sobre su representante, visite ionaudio.com.
- Debe incluirse una copia del recibo original para que pueda repararse el equipo en garantía.
- En caso de un equipo defectuoso, este debe ser embalado en su embalaje original.
- Debe incluirse una capa de adicional de embalaje exterior para asegurar la seguridad del producto. En caso de que no se siga este procedimiento, el equipo podría estar desprotegido en tránsito y, por tanto, se podría poner en peligro la garantía.
- ION Audio no aceptará envíos COD (contra reembolso) y no se ofrecerá petición de servicio (call tag) para mercancías devueltas.
- ION Audio no devolverá mercancía reparada a los clientes mediante servicio prioritario, a menos que exista una petición por escrito a expensas del cliente. Las peticiones deben ser dirigidas por escrito junto con la mercancía devuelta.
- El equipo defectuoso debería ser enviado al servicio de reparación local, con los **gastos de transporte pagados por adelantado** junto con un número de autorización de devolución (RMA) impreso con claridad en el embalaje externo y el recibo de compra original.

Instrucciones importantes de seguridad

1. Lea y conserve estas instrucciones. Preste atención a las advertencias y siga todas las instrucciones.
2. No use este equipo cerca de agua.
3. Límpielo sólo con un paño seco.
4. No bloquee las aberturas de ventilación. Instale el equipo de acuerdo con las instrucciones del fabricante. No instale este equipo en un espacio confinado o “dentro de una caja” tal como una biblioteca o una unidad similar, y mantenga buenas condiciones de iluminación. No debe impedirse la ventilación cubriendo las aberturas correspondientes (si es aplicable) con elementos tales como periódicos, manteles, cortinas, etc.
5. No instale el equipo cerca de fuentes de calor tales como radiadores, aberturas de entrada de calefacción, calefactores u otros aparatos (incluidos amplificadores) que generen calor. No coloque fuentes de llamas vivas tales como velas encendidas en el aparato.
6. No anule la función de seguridad del enchufe tipo polarizado o con conexión a tierra. Un enchufe polarizado tiene dos patillas, una más ancha que la otra. Un enchufe de tipo de conexión a tierra tiene dos patillas y una clavija de puesta a tierra. La patilla ancha o la tercera clavija son para su seguridad. Si el enchufe provisto no entra en su tomacorriente, consulte a un electricista y solicítele el reemplazo del tomacorriente obsoleto.
7. Proteja el cable de alimentación de modo que no lo pisen ni quede estrangulado, particularmente en los enchufes, tomacorrientes y el punto donde sale del equipo.
8. Use sólo agregados y accesorios especificados por el fabricante.
9. Use sólo el carrito, soporte, trípode, ménsula o mesa especificados por el fabricante o vendidos con el equipo (si es aplicable). Si usa un carrito, tenga cuidado al mover la combinación de carrito/equipo para evitar que se vuelque y produzca lesiones.
10. Desenchufe este equipo durante las tormentas eléctricas o cuando no lo use por períodos prolongados.
11. Solicite todo servicio a personal de servicio calificado. Se requiere servicio cuando el equipo se dañó de cualquier manera, por ejemplo si se dañaron el cable o el enchufe de alimentación, si se derramó líquido o cayeron objetos dentro del equipo, si el mismo estuvo expuesto a la lluvia o la humedad, si no funciona normalmente o se dejó caer.
12. Suministro eléctrico: Conecte este producto solamente a un suministro eléctrico del tipo que se describe en estas instrucciones de operación o según se indique en la unidad.
13. Selectores de voltaje interno/externo (si es aplicable): Los conmutadores selectores de voltaje interno y externo, si existen, solo deben ser reconfigurados y reequipados con un enchufe adecuado para voltaje alternativo por un técnico cualificado. No intente modificar esto usted mismo.
14. Agua y humedad: Este producto se debe mantener fuera del contacto directo con los líquidos. El aparato no debe ser expuesto al goteo o a la salpicadura y ningún objeto lleno de líquidos, como serían los floreros, debe ser colocados cerca del aparato.
15. **Precaución** (si es aplicable): Peligro de la explosión si la batería se substituye incorrectamente. Substituir solamente por el mismo o el tipo equivalente. Las baterías (un bloque de baterías o una batería instalada) no se deben exponer a calor excesivo, tal como la luz solar, el fuego, etc.
16. Cuando se usa el enchufe del suministro eléctrico o el acoplador de un artefacto como dispositivo de desconexión, el mismo debe permanecer listo a operar.
17. Terminal de conexión a tierra de protección (si es aplicable): El artefacto debe conectarse a un tomacorriente del suministro eléctrico con una conexión a tierra de protección. 
18. (Si es aplicable) Este símbolo significa que el equipo es un artefacto eléctrico Clase II o de doble aislamiento. Está diseñado de manera tal que no requiere una conexión de seguridad a la tierra eléctrica. 



19. **Precaución** (si es aplicable): Antes de conectar el cable de alimentación a la corriente eléctrica, consiga una conexión a tierra. Además, a la hora de desconectar esta toma de tierra, asegúrese de hacerlo después de haber extraído el cable de alimentación del chasis.
20. Este aparato es para uso profesional únicamente. Climas de funcionamiento previstos: tropical, moderado.
21. Cuando traslade o no use el artefacto, sujete el cable de alimentación (por ejemplo, envuélvalo con un precinto). Tenga cuidado de no dañar el cable de alimentación. Antes de usarlo nuevamente, asegúrese de que el cable de alimentación no esté dañado. Si dicho cable presenta algún daño, lleve la unidad y el cable a un técnico de servicio calificado para reparación o reemplazo según lo especifique el fabricante.
22. **Advertencia** (si es aplicable): La presión sonora excesiva (altos volúmenes) de los auriculares puede causar pérdidas de audición.
23. **Advertencia** (si es aplicable): Antes de instalar u operar el producto, consulte toda la información importante (como la relativa a electricidad, seguridad, etc.) impresa en la envuelta inferior exterior o el panel trasero.

Las instrucciones de servicio

- Desconecte el cable eléctrico antes de empezar el servicio.
- Sustituya los componentes críticos  solamente por las piezas de la fábrica o las piezas equivalentes recomendadas.
- Para las unidades accionadas por CA: Antes de devolver la unidad reparada al utilizador, utilice un ohmímetro para medir entre las dos láminas del enchufe de CA y todas las partes expuestas. La resistencia tiene que ser más de 2,000,000 ohms.

Señales de advertencia

PRECAUCIÓN: PARA REDUCIR EL RIESGO DE DESCARGA ELÉCTRICA NO quite ningún tapadero. Dentro de la unidad no hay componentes útiles para el utilizador. Para el servicio se debe dirigirse solamente al personal de servicio cualificado.

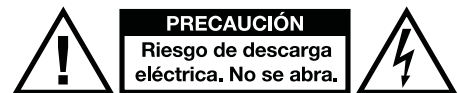

VOLTAJE PELIGROSO NO AISLADO: La señal de relámpago con la punta de la flecha dentro del triángulo equilátero está puesta para alertar al utilizador de la presencia del “voltaje peligroso no aislado” dentro del recinto de producto que puede tener la magnitud suficiente de correr un riesgo de descarga eléctrica.



INSTRUCCIONES: El signo de exclamación, dentro del triángulo equilátero, es para alertar el utilizador de la presencia de las instrucciones importantes de funcionamiento y de mantenimiento (servicio) en la literatura que acompaña este dispositivo.



ADVERTENCIA: Para reducir el riesgo de incendio o descarga eléctrica, no exponga este aparato a la lluvia o a la humedad. Los equipos eléctricos NUNCA deberían guardarse o almacenarse en ambientes húmedos.

SOLO PARA LOS MODELOS DE LOS EE.UU. Y CANADÁ: PARA EVITAR DESCARGAS ELÉCTRICAS, NO UTILICE ESTE ENCHUFE (POLARIZADO) CON UN CABLE DE EXTENSIÓN, RECEPTÁCULO U OTRA TOMA DE CORRIENTE A MENOS QUE LAS PALAS DEL ENCHUFE PUEDAN SER INSERTADAS POR COMPLETO PARA EVITAR SOBREEXPOSICIÓN.

AVISO SOBRE LOS PRODUCTOS LÁSER: PELIGRO: RADIACIÓN LÁSER INVISIBLE CUANDO ESTÁ ABIERTO Y EL BLOQUEO FALLA O ES INUTILIZABLE. EVITE LA EXPOSICIÓN DIRECTA AL HAZ. EL USO DE CONTROLES O AJUSTES NO ESPECIFICADOS AQUÍ PUEDE RESULTAR EN LA RADIOEXPOSICIÓN PELIGROSA.

AVISO SOBRE LAS REGULACIONES DEL FCC (Federal Communications Commission): Este equipo genera y usa energía de radiofrecuencia y puede causar interferencia en la recepción de radio y de televisión si no la opera estrictamente según los procedimientos detallados en este manual de operación. Esta unidad cumple con las reglas de aparatos informáticos de Clase B en conformidad con las especificaciones en la Subparte J o Parte 15 de las Reglas FCC, que están diseñadas para proporcionar una protección razonable contra tal interferencia en una instalación residencial. Sin embargo, no existen garantías de que no ocurrirá una interferencia en una instalación específica. Si la unidad causa interferencia en alguna recepción de radio o de televisión, intente reducirla realizando uno o más de los siguientes métodos: (a) reposicione la otra unidad y/o su antena, (b) mueva esta unidad, (c) deje más espacio entre esta unidad y la(s) otra(s) unidad(es), (d) enchufe esta unidad a una toma de corriente alterna diferente para que esté en un circuito diferente al de los demás equipos o (e) asegúrese que todos los cables estén blindados correctamente, usando un inductor o ferrite cuando sea adecuado. Esta nota está en conformidad con la Sección 15.838 de las Reglas de FCC.

Declaración sobre exposición a las radiaciones de RF según normas de la FCC: Este equipo cumple los límites de exposición a la radiación establecidos por la FCC para un ambiente no controlado. Los usuarios finales deben seguir las instrucciones de operación específicas para satisfacer las normas sobre exposición a la RF. Este transmisor no debe colocarse en el mismo lugar ni operarse en conjunto con ninguna otra antena o transmisor.



Advertencia ESD/EFT: Este producto puede contener un microprocesador para el procesamiento de las señales y las funciones de control. En situaciones excepcionales, las interferencias acusadas, el ruido de una fuente externa o la electricidad estática pueden hacer que se bloquee. En el caso poco probable de que esto suceda, apagar el producto, esperar cinco segundos y volver a encenderlo.

Para obtener la mejor calidad de audio, evite usar este dispositivo en ambientes con radiaciones intensas de RF. En un ambiente con interferencia de radiofrecuencia, la unidad puede funcionar incorrectamente y reanudar el funcionamiento normal después de la desaparición de la interferencia.

Esta unidad no excede los límites de la Clase B para la emisión de ruidos radioeléctricos de aparatos digitales incluidos en las regulaciones de perturbación radioeléctrica del Departamento de comunicaciones de Canadá (Canadian Department of Communications).

Para el uso de 220 voltios en U.K., use un enchufe de 220 voltios de estilo NEMA®. Para otros países, use el enchufe adecuado para la toma de corriente local.

Doble aislamiento: Para la reparación, utilice solo repuestos idénticos.



Disposición final correcta de este producto: Esta marca indica que ese producto no debe desecharse junto con otros desperdicios domésticos en toda la Unión Europea. Para evitar posibles daños al medio ambiente o a la salud humana debidos a la disposición final sin control de los residuos, reciclelo responsablemente a fin de promover la reutilización sustentable de los recursos materiales. Para devolver su producto usado, use los sistemas de devolución o recolección o póngase en contacto con el comercio minorista donde adquirió dicho producto. El mismo puede recibir este producto para un reciclado ambientalmente seguro.

Disposición final de pilas (si aplica):

- Nunca deseche pilas de ningún tipo en el fuego o cerca de fuentes de calor excesivo o luz solar directa. Las pilas sobrecalentadas pueden romperse o explotar.
- Si no está seguro de cómo o dónde desechar una pila, consulte la ubicación, método, etc. apropiados en sus reglamentos locales.
- **Pilas alcalinas y baterías de celda de litio tipo botón:** Puede desechar las pilas alcalinas y las pilas de celda de litio tipo botón junto con los desechos normales del hogar. No presentan un riesgo a la salud o al medioambiente durante el uso o disposición final normal. (Las pilas alcalinas están compuestas principalmente de metales comunes tales como acero, zinc y manganeso).

No deseche grandes cantidades de pilas alcalinas o pilas de celda de litio tipo botón en grupo. Las pilas usadas a menudo no están completamente "agotadas". Si se agrupan, estas pilas "activas" pueden entrar en contacto entre sí y crear riesgos para la seguridad. Para evitar esto, aisle cada pila con cinta u otro material no conductor para asegurarse de que no se descargue.

No se dispone aún a nivel universal de procesos de reciclaje probados, rentables y seguros para el medio ambiente aplicables a las pilas alcalinas y a las pilas de celda de litio tipo botón. Algunas comunidades ofrecen el reciclado o recolección de estas pilas. Para obtener más información, consulte sus reglamentos locales o contacte a su gobierno local.

- **Baterías de plomo-ácido:** Deseche las pilas de plomo-ácido llevándolas a un centro de residuos electrónicos o a un centro de reciclaje, o deséchelas de acuerdo a sus reglamentos locales. (Las pilas de plomo-ácido recargables son del mismo tipo que las que se usan en los automóviles y deben desecharse de la misma manera).

Advertencia de la Proposición 65 de California: Este producto puede contener sustancias químicas que el Estado de California reconoce que pueden causar cáncer y defectos de nacimiento u otros daños reproductivos. (La ley de California requiere que esta advertencia sea dada a los clientes en el Estado de California.)



Observación general sobre la declaración de conformidad: Por el presente declaramos que este dispositivo se encuentra en conformidad con los requisitos esenciales de la Directiva Europea 1999/5/EC. La declaración de conformidad completa de la UE se puede solicitar a la siguiente dirección:

inMusic GmbH
Harkortstr. 12 - 32
40880 Ratingen
ALEMANIA

(pour les produits achetés à l'extérieur des États-Unis d'Amérique)

1. ION Audio, LLC (« ION Audio ») garantit à l'acheteur initial que les produits ION Audio sont exempts de tout défaut de matériel ou de main-d'œuvre sous des conditions normales d'utilisation pour une période d'un (1) an à compter de la date de l'achat effectué chez un distributeur ION Audio autorisé.
2. La présente garantie limitée ne s'applique que sous une utilisation adéquate du produit par l'acheteur. La présente garantie limitée ne couvre pas les éléments suivants : (a) les défauts ou les dommages découlant d'un accident, d'un usage abusif, d'une mauvaise utilisation, de négligence, de contraintes physiques, électriques inhabituelles, de modification de l'une ou l'autre partie du produit ou dommages d'ordre esthétique; (b) un équipement dont le numéro de série a été supprimé ou rendu illisible; (c) toutes les surfaces de plastique et autres pièces exposées qui sont égratignées ou endommagées à la suite d'un usage normal; (d) les défauts ou les dommages découlant d'essais, d'une utilisation, d'un entretien, d'une installation, réglage ou réparation inadéquat des produits.
3. Au cours de la période de garantie applicable, ION Audio réparera ou à remplacera, à sa seule discrétion et sans frais pour l'acheteur, tous composants défectueux du produit. ION Audio peut, à sa seule discrétion, utiliser des pièces ou composants neufs, remis en état ou remis à neuf lors de la réparation de tous produits ou encore de remplacer ledit produit par un produit neuf, comparable, remis en état ou remis à neuf.
4. LES GARANTIES ACCORDÉES DANS LE CADRE DE LA PRÉSENTE GARANTIE LIMITÉE, AINSI QUE TOUTES LES GARANTIES IMPLICITES COUVRANT LES PRODUITS ION AUDIO, INCLUANT SANS LIMITATION TOUTES GARANTIE DE QUALITÉ MARCHANDE OU DE CONVENANCE À UN USAGE PARTICULIER, ET SONT LIMITÉES À LA DURÉE DE LA PRÉSENTE GARANTIE LIMITÉE. SAUF DANS LA MESURE INTERDITE PAR LES LOIS APPLICABLES, ION AUDIO NE POURRA ÊTRE TENUE POUR RESPONSABLE DE TOUS DOMMAGES SPÉCIAUX, INDIRECTS, CONSÉCUTIFS OU AUTRES DOMMAGES SIMILAIRES, DE TOUTES PERTES DE BÉNÉFICES, DE DOMMAGES AUX BIENS DE L'ACHETEUR OU DE BLESSURES À L'ACHETEUR OU À DES TIERS DÉCOULANT DE L'UTILISATION, DE L'USAGE ABUSIF OU DE L'INCAPACITÉ D'UTILISER TOUS PRODUIT ION AUDIO, D'UN NON-RESPECT DE GARANTIE, OU DE NÉGLIGENCE, INCLUANT MAIS NON LIMITÉE À LA NÉGLIGENCE, MÊME SI ION AUDIO OU SES AGENTS ONT ÉTÉ AVISÉS DE LA POSSIBILITÉ DE TELS DOMMAGES, OU DE TOUTE RÉCLAMATION DÉPOSÉE CONTRE L'ACHETEUR PAR UNE AUTRE PARTIE. CETTE GARANTIE LIMITÉE CONTIENT L'ENTIÈRE GARANTIE POUR LES PRODUITS ION AUDIO ET DEMEURE À LA PLACE DE TOUTE AUTRE GARANTIE EXPRÈS. LA PRÉSENTE GARANTIE LIMITÉE NE POURRA S'ÉTENDRE À TOUTE PERSONNE AUTRE QUE LE PREMIER ACHETEUR ET ÉNONCE LES RECOURS EXCLUSIFS DE L'ACHETEUR. SI UNE PARTIE DE LA PRÉSENTE GARANTIE LIMITÉE EST ILLÉGALE OU INAPPLICABLE EN RAISON D'UNE LOI, LADITE PARTIE ILLÉGALE OU INAPPLICABLE N'AURA AUCUN EFFET SUR L'APPLICABILITÉ DU RESTE DE LA GARANTIE LIMITÉE, QUE L'ACHETEUR RECONNAÎT COMME ÉTANT ET DEVANT TOUJOURS ÊTRE JUGÉE LIMITÉE PAR SES MODALITÉS OU DANS LA MESURE PERMISE PAR LA LOI.

La présente garantie limitée partage le risque des défauts de produit entre l'acheteur et ION Audio, et les prix d'ION Audio reflètent ce partage de risque et les limitations de responsabilité contenues dans la présente garantie limitée. Les agents, employés, distributeurs et marchands d'ION Audio ne sont pas autorisés à apporter des modifications à la présente garantie limitée, ni à offrir des garanties additionnelles pouvant lier ION Audio. En conséquence, les déclarations supplémentaires comme la publicité ou les représentations des marchands, verbales ou écrites, ne constituent pas des garanties d'ION Audio et n'ont aucun effet. Certaines juridictions ne permettent pas de limitations sur la durée d'une garantie tacite, il se peut donc que les limitations ci-dessus ne s'appliquent pas à votre cas. La présente garantie vous confère des droits spécifiques, il se pourrait que vous ayez d'autres droits, lesquels peuvent varier d'une juridiction à l'autre.

Veuillez inscrire le numéro de série de votre appareil tel qu'il est indiqué au dos du châssis ainsi que le nom du marchand d'où vous l'avez acheté. Conservez cette information ainsi que votre facture originale afin de pouvoir les consulter ultérieurement. Allez sur notre site Internet ionaudio.com pour enregistrer votre produit.

Modèle :

Détaillant :



Numéro de série :

Date d'achat :

Politique de retour de marchandise

- Vous devez d'abord obtenir un numéro d'autorisation de retour de marchandise (RMA) de votre représentant autorisé. Pour obtenir les coordonnées de votre représentant autorisé vous pouvez aller au site Internet **ionaudio.com**.
- Vous devez faire parvenir une copie de la facture originale du produit pour lequel vous demandez une réparation sous garantie.
- Le produit défectueux pour lequel vous demandez une réparation sous garantie doit être emballé dans son emballage original.
- Pour assurer la sécurité du produit, ajoutez un emballage supplémentaire. À défaut de respecter cette condition, le produit pourrait être inadéquatement protégé pour le transport et pourrait compromettre la garantie.
- ION Audio n'accepte aucune livraison contre remboursement (COD) et aucune étiquette de rappel ne sera délivrée pour le retour de marchandise.
- ION Audio ne renvoie pas la marchandise réparée aux clients par service prioritaire, à moins qu'une demande soit faite par écrit et que les frais soient à la charge du client. Les demandes doivent être faites par écrit et soumises avec la marchandise retournée.
- Les produits défectueux doivent être retournés au centre de service le plus près avec le fret **payé d'avance**, le numéro d'autorisation de retour de marchandise (RMA) indiqué clairement sur l'emballage ainsi que la facture originale du produit.

Instructions importantes de sécurité

1. Lire et conserver les instructions qui suivent. Respecter tous les avertissements et suivre toutes les instructions fournies.
 2. Ne pas utiliser cet appareil à proximité des sources d'eau.
 3. Nettoyer seulement avec un chiffon doux sec.
 4. Ne pas obstruer les orifices de ventilation. Installer conformément aux instructions du fabricant. Cet appareil ne doit pas être installé dans un endroit confiné tel qu'une bibliothèque ou un meuble fermé. Veillez à ce que la ventilation soit adéquate. Veillez à ne pas bloquer les orifices de ventilation (le cas échéant) avec des journaux, nappes, rideaux, etc.
 5. Ne pas installer près des sources de chaleur telles que radiateurs, les registres de chaleur, poêles ou autres appareils (y compris les amplificateurs) qui génèrent de la chaleur. Ne pas placer de sources de flammes nues telles que des chandelles allumées sur l'appareil.
 6. Ne pas casser l'élément de sécurité de la fiche polarisée ou de mise à la terre. Une fiche polarisée est dotée de deux lames, une étant plus large que l'autre. Une fiche de mise à la terre est dotée de deux lames et d'une broche de mise à la terre. La lame plus large ou la troisième broche est pour votre sécurité. Si la fiche ne s'insère pas dans la prise murale, consulter un électricien pour qu'il vienne remplacer la prise adéquate.
 7. Protéger le câble d'alimentation de sorte à ne pas pouvoir marcher dessus ou à coincer les fiches au niveau des connexions et au point de sortie de l'appareil.
 8. N'utiliser que des accessoires recommandés par le fabricant.
 9. Utiliser uniquement un socle, un support, un trépied, une console ou une table recommandés par le fabricant ou vendus avec l'appareil (le cas échéant). Lorsqu'un socle est utilisé, déplacer l'ensemble appareil-socle avec soin pour éviter de le faire basculer.
- 
10. Débrancher l'appareil durant les orages ou lorsque non utilisé pendant de longues périodes.
 11. Confier la réparation à du personnel technique qualifié. Faire réparer lorsque l'appareil est endommagé; lorsque le câble ou la fiche d'alimentation est endommagé, lorsqu'on a renversé du liquide ou si des objets sont tombés dans l'appareil, lorsque l'appareil a été exposé à de la pluie ou à de l'humidité, si l'appareil ne fonctionne pas normalement, ou lorsqu'il est tombé.
 12. Sources d'alimentation : Cet appareil doit être alimenté uniquement par le type de source de courant indiqué dans le guide d'utilisation, ou tel qu'indiqué sur le produit.
 13. Sélecteurs de tension interne/externe (le cas échéant) : Les sélecteurs de tension interne ou externe, s'il y en a, doivent être réinitialisés et équipés avec une fiche adéquate par un technicien qualifié. Ne jamais tenter de modifier ceci vous-même.
 14. Eau et humidité : Ce produit doit être placé loin du contact direct avec des liquides. L'appareil ne doit pas être exposé à graisse ou gouttes et les objets remplis, comme les vases ne doivent être placés sur l'appareil.
 15. **Attention** (le cas échéant) : Danger d'explosion si la batterie est inexactement remplacée. Remplacer seulement avec la même chose ou le type équivalent. Les piles (un bloc-piles ou une pile) ne doivent pas être exposées à une chaleur excessive comme la lumière directe du soleil, le feu, etc.
 16. Lorsqu'une prise de branchement ou un coupleur d'appareils est utilisé comme dispositif de débranchement, ce dispositif de débranchement devra demeurer pleinement fonctionnel avec raccordement à la masse.
 17. Borne de terre de protection (le cas échéant) : Par mesure de sécurité, l'appareil doit être branché à une prise de courant comprenant une borne de mise à la terre.
- 
18. (Le cas échéant) Ce symbole signifie que l'appareil est de classe II ou possède une double isolation électrique. Il est conçu de manière à ce que l'utilisation d'une prise de terre ou de masse n'est pas requise.
- 

19. **Attention** (le cas échéant) : Veuillez vous assurer que l'appareil soit mis à la terre avant de connecter la fiche au secteur. De la même façon, assurez-vous que la terre soit déconnectée en dernier lorsque vous déconnectez la prise du secteur.
20. Cet appareil est destiné à un usage professionnel. Climat opérationnel prévu : tropical, modéré.
21. Veillez à toujours fixer le câble d'alimentation lors du déplacement de l'appareil ou lorsqu'il n'est pas utilisé. Veillez à ne pas endommager le câble d'alimentation. Vérifiez toujours le câble d'alimentation avant d'utiliser l'appareil. Si le câble d'alimentation est endommagé de quelque façon, faites vérifier l'appareil et le câble d'alimentation par un technicien qualifié recommandé par le fabricant afin de les faire réparer ou remplacer.
22. **Mise en garde** (le cas échéant) : Une pression sonore excessive (volume élevé) provenant du casque d'écoute peut entraîner une perte auditive.
23. **Mise en garde** (le cas échéant) : Veuillez vous reporter aux importantes informations (p. ex., informations électriques, de sécurité, etc.) imprimées sur le dessous ou le panneau arrière de l'unité avant de procéder à son installation ou à son utilisation.

Instructions de service

- Déconnectez l'appareil avant le service.
- Remplacez les composants  seulement avec des composants de la fabrique ou avec des équivalents recommandés.
- Pour les unités AC (courant alternatif), avant de retourner l'unité réparé, utilisez un ohmmètre pour mesurer la résistance d'isolement (mesure entre les 2 broches de la prise de courant). La résistance devrait être supérieure à 2.000.000 ohms.

Avis de sécurité

CAUTION : POUR REDUIRE LE RISQUE DE CHOQUE ELECTRIQUE N'ÉLOIGNEZ PAS LA COUVERTURE. PAS DE COMPONENTS UTILISABLES AU SERVICE A L'INTERIEUR. DEMANDEZ SERVICE SEULEMENT AU PERSONNEL QUALIFIE.



VOLTAGE DANGEREUX : Quand le flash avec le symbole d'une flèche dans le triangle équilatéral est allumé il signale la présence d'un « voltage dangereux » dans le produit qui est suffisant pour constituer un risque de choc électrique.



INSTRUCTIONS : Le signe d'exclamation dans le triangle équilatéral signale à l'utilisateur la présence des instructions importantes pour le fonctionnement et la maintenance de ce produit.



MISE EN GARDE : Afin de réduire les risques d'incendie ou d'électrocution, ne pas exposer cet appareil à la pluie ou à l'humidité. Tout équipement électrique ne devrait jamais être placé ou remisé dans un environnement humide.

POUR LES MODÈLES AMÉRICAINS ET CANADIENS SEULEMENT : POUR ÉVITER TOUT RISQUE ÉLECTROCUTION, NE PAS UTILISER CETTE FICHE POLARISÉE AVEC UN PROLONGATEUR, UNE PRISE DE COURANT OU UNE AUTRE SORTIE DE COURANT, SAUF SI LES LAMES PEUVENT ÊTRE INSÉRÉES À FOND SANS EN LAISSER AUCUNE PARTIE À DÉCOUVERT.

AVIS CONCERNANT LES PRODUITS LASER : DANGER : RADIATION INVISIBLE QUAND L'APPAREIL EST OUVERT OU QUE LE VERROUILLAGE EST EN PANNE OU DÉSACTIVÉ. ÉVITER UNE EXPOSITION DIRECTE AU RAYON. L'UTILISATION DE COMMANDES OU DE RÉGLAGES AUTRES QUE CELLES INDICÉES CI-DESSUS PEUVENT AVOIR COMME CONSÉQUENCE UNE EXPOSITION DANGEREUSE DE RADIATION.

AVIS CONCERNANT LA RÉGLEMENTATION FCC (Commission Fédérale américaine des Communications ou CCE): Cet équipement génère et utilise de l'énergie sur des fréquences radio et peut causer des interférences à la réception des programmes radio et télévision si vous ne l'utilisez pas dans une stricte concordance avec les procédures détaillées dans ce guide de fonctionnement. Cette unité est conforme aux normes de Classe B en accord avec les spécifications des sous paragraphe J ou de l'article 15 de la réglementation FCC, qui sont désignées à offrir une protection raisonnable contre de telles interférences dans une installation résidentielle. Toutefois, il n'est pas garanti qu'aucune interférence n'apparaisse dans des installations particulières. Si l'unité cause des interférences avec la réception de la radio ou de la télévision, vous pouvez essayer de les corriger en utilisant une ou plusieurs des mesures suivantes : (a) repositionnez l'autre appareil et/ou son antenne, (b) déplacez cet appareil, (c) éloignez cet appareil le plus loin possible de l'autre appareil, (d) branchez cet appareil dans une autre prise AC, de cette façon, ils seront sur des circuits différents ou (e) assurez vous que tous les câbles soient blindés à l'aide d'une bobine d'arrêt ou ferrite, où nécessaire. Cet avis est conforme à l'article 15.838 de la réglementation FCC.

Le présent appareil est conforme aux l'article 15 de la réglementation FCC. L'exploitation est autorisée aux deux conditions suivantes : (1) l'appareil ne doit pas produire de brouillage, et (2) l'utilisateur de l'appareil doit accepter tout brouillage radioélectrique subi, même si le brouillage est susceptible d'en compromettre le fonctionnement.

Énonce sur l'exposition au rayonnement de fréquence radio de la FCC : Cet équipement est conforme aux limites d'exposition au rayonnement de fréquence radio de la FCC établies pour un environnement non contrôlé. L'utilisateur final doit suivre les instructions de fonctionnement spécifiques afin d'être conforme aux exigences d'exposition au rayonnement de fréquence radio. Cet émetteur ne doit pas être placé ou utilisé avec une autre antenne ou un autre émetteur.

Pour les modèles Canadiens :

- Le présent appareil est conforme aux CNR d'Industrie Canada applicables aux appareils radio exempts de licence. L'exploitation est autorisée aux deux conditions suivantes : (1) l'appareil ne doit pas produire de brouillage, et (2) l'utilisateur de l'appareil doit accepter tout brouillage radioélectrique subi, même si le brouillage est susceptible d'en compromettre le fonctionnement.
- Conformément à la réglementation d'Industrie Canada, le présent émetteur radio peut fonctionner avec une antenne d'un type et d'un gain maximal (ou inférieur) approuvé pour l'émetteur par Industrie Canada. Dans le but de réduire les risques de brouillage radioélectrique à l'intention des autres utilisateurs, il faut choisir le type d'antenne et son gain de sorte que la puissance isotrope rayonnée équivalente (p.i.r.e.) ne dépasse pas l'intensité nécessaire à l'établissement d'une communication satisfaisante.
- Le présent émetteur radio (identifier le dispositif par son numéro de certification ou son numéro de modèle s'il fait partie du matériel de catégorie I) a été approuvé par Industrie Canada pour fonctionner avec les types d'antenne énumérés ci-dessous et ayant un gain admissible maximal et l'impédance requise pour chaque type d'antenne. Les types d'antenne non inclus dans cette liste, ou dont le gain est supérieur au gain maximal indiqué, sont strictement interdits pour l'exploitation de l'émetteur.
- Cet appareil n'exécède pas les limites de la Classe B pour les émissions des fréquences radio à partir d'un appareil numérique établi par le Ministère des communications.



Avertissement ESD/EFT : Ce produit peut contenir un micro-ordinateur pour le traitement des signaux et les fonctions de contrôle. Rarement, des graves interférences, du bruit provenant d'une source extérieure ou l'électricité statique peuvent le bloquer. Si cet événement très rare se produit, débranchez le produit, attendez cinq secondes au moins puis branchez de nouveau l'appareil.

Pour une meilleure qualité audio, évitez d'utiliser cet appareil dans un environnement irradié de fréquences radio. Lorsqu'utilisé en présence d'interférences aux fréquences radio électriques, l'appareil pourrait défaillir et reprendre un fonctionnement normal une fois les interférences supprimées.

Utilisez une prise de modèle NEMA^{MD} de 220 volts pour utiliser avec une tension secteur de 220V au U.K. Pour les autres pays, utiliser une prise secteur adéquate pour cette tension de secteur.

Double isolation : Lors de réparation, utilisez uniquement des pièces de remplacement identiques.



Mise au rebut convenable de ce produit : Ce repère indique que ce produit ne doit pas être mis au rebut dans l'UE avec d'autres ordures ménagères. Afin d'éviter tout dommage potentiel pour l'environnement ou la santé humaine résultant d'une élimination incontrôlée des déchets, recyclez-le de façon responsable afin de promouvoir la réutilisation durable des ressources matérielles. Pour remettre votre appareil usagé, veuillez utiliser les systèmes de remise et de collecte ou contacter le vendeur où le produit a été acheté. Ceux-ci pourront assurer le recyclage écologique de ce produit.

Élimination des piles (le cas échéant) :

- Ne jamais jeter de piles d'aucun type au feu ou à proximité de toute source de chaleur excessive ou de la lumière directe du soleil. Les piles surchauffées peuvent se rompre ou exploser.
- En cas d'incertitude sur la façon appropriée et l'endroit où disposer des piles, se reporter aux réglementations locales afin d'en savoir plus sur l'emplacement et la méthode appropriée.
- **Piles alcalines et piles au lithium de type bouton :** Les piles alcalines et les piles au lithium de type bouton peuvent être éliminées en toute sécurité avec les ordures ménagères. Ces piles ne représentent aucun risque pour la santé ou pour l'environnement lorsqu'elles sont utilisées et recyclées normalement. (Les piles alcalines sont composées principalement de métaux courants comme l'acier, le zinc et le manganèse.)
Il est important de **ne pas disposer** de grandes quantités de piles alcalines et de piles au lithium de type bouton en même temps. Les piles usagées ne sont souvent pas entièrement déchargées. Regrouper des piles usagées peut créer un risque de contact et compromettre la sécurité. Pour éviter cela, isoler les contacts de chaque pile avec du ruban adhésif ou un autre matériel non-conducteur afin de s'assurer qu'elle ne se décharge pas.
Des procédés de recyclage rentables et écologiques pour les piles alcalines et les piles au lithium de type bouton ne sont pas encore accessibles partout. Certaines communautés offrent le recyclage ou la collecte de ces types de piles. Pour plus d'informations, se reporter aux réglementations locales ou communiquer avec l'administration locale.
- **Piles au plomb :** Disposer des piles au plomb en les apportant à un centre de recyclage ou de récupération des déchets électroniques, ou conformément aux réglementations locales. (Les piles au plomb rechargeables sont du même type que les batteries utilisées dans les automobiles et doivent être disposées de la même façon.)



Note générale sur la déclaration de conformité : Nous déclarons par la présente que cet appareil est conforme à toutes les exigences essentielles de la Directive 1999/5/CE du Parlement européen et du Conseil. Une copie du texte intégral de la déclaration de conformité UE est disponible sur demande à l'adresse suivante :

inMusic GmbH
Harkortstr. 12 - 32
40880 Ratingen
ALLEMAGNE

(per prodotti acquistati al di fuori degli Stati Uniti)

1. ION Audio, LLC ("ION Audio") garantisce all'acquirente originale che i prodotti ION Audio sono esenti da difetti di materiale e di fabbricazione in normali condizioni d'uso e manutenzione, e per il periodo di garanzia avente inizio a decorrere dalla data di acquisto presso un rivenditore autorizzato ION Audio per il termine di un (1) anno.
2. La presente Garanzia Limitata è valida a fronte di un uso appropriato del prodotto da parte dell'acquirente.
La presente Garanzia Limitata non copre: **(a)** difetti o danni derivanti da cause accidentali, uso improprio o eccessivo, negligenza, stress elettrico o fisico anormale, modifiche di parti del prodotto, o danni apparenti; **(b)** apparecchiature il cui numero di serie è stato rimosso o reso illeggibile; **(c)** tutte le superfici in plastica e altre parti esterne rigate o danneggiate a causa del normale utilizzo; **(d)** difetti o danni derivanti da operazioni improprie di test, utilizzo, manutenzione, installazione, regolazione o revisione del prodotto.
3. Nel periodo di garanzia applicabile, ION Audio provvederà, a sua discrezione, a riparare o a sostituire qualsiasi componente difettosa facente parte del prodotto, senza addebito a carico dell'acquirente. ION Audio può, a sua discrezione, utilizzare parti o componenti ricostruiti, revisionati o nuovi per la riparazione del prodotto, o sostituire un prodotto con un altro ricostruito, revisionato, nuovo o simile.
4. LE GARANZIE FORNITE NELLA PRESENTE GARANZIA LIMITATA, E QUALSIASI ALTRA GARANZIA IMPLICITA CHE COPRA I PRODOTTI ION AUDIO, INCLUSO E SENZA LIMITAZIONI QUALSIASI GARANZIA DI COMMERCIALIZZABILITÀ O IDONEITÀ AD UNO SCOPO PARTICOLARE, SONO LIMITATE ALLA DURATA DELLA PRESENTE GARANZIA LIMITATA. ECCELTUATA LA SFERA DI COMPETENZA PROIBITA DAL DIRITTO VIGENTE, ION AUDIO NON SARÀ RITENUTA RESPONSABILE PER EVENTUALI DANNI SPECIALI, ACCIDENTALI, SECONDARI, INDIRECTI O SIMILI, DANNO PER PERDITA O MANCATO GUADAGNO, DANNI ALLE PROPRIETÀ DELL'ACQUIRENTE, LESIONI ALL'ACQUIRENTE O AD ALTRI IN SEGUITO ALL'UTILIZZO, AL CATTIVO UTILIZZO O ALL'IMPOSSIBILITÀ DI UTILIZZARE UN PRODOTTO ION AUDIO, VIOLAZIONI DI GARANZIA, O NEGLIGENZA, INCLUSA MA NON LIMITATA LA NEGLIGENZA DI ION AUDIO, ANCHE NEL CASO IN CUI ION AUDIO O IL SUO RAPPRESENTANTE SIANO STATI AVVERTITI DELLA POSSIBILITÀ DI TALI DANNI, O PER QUALSIASI ALTRA PRETESA AVANZATA NEI CONFRONTI DELL'ACQUIRENTE DA PARTE DI TERZI. LA PRESENTE GARANZIA LIMITATA È ESCLUSIVA PER I PRODOTTI ION AUDIO, E SOSTITUISCE OGNI ALTRA GARANZIA ESPRESSA. LA PRESENTE GARANZIA LIMITATA È RIVOLTA ESCLUSIVAMENTE ALL'ACQUIRENTE ORIGINALE DEL PRODOTTO E COSTITUISCE IL RIMEDIO ESCLUSIVO DEL CLIENTE. L'EVENTUALE INVALIDITÀ O INESEGUIBILITÀ DI PARTE DELLA PRESENTE GARANZIA LIMITATA NON INFICERÀ IN NESSUN CASO L'ESEGUIBILITÀ DI OGNI ALTRA PARTE DELLA GARANZIA CHE L'ACQUIRENTE RICONOSCE ESSERE LIMITATA DAI PROPRI TERMINI O DAI TERMINI CONSENTITI DALLA LEGGE.

La presente Garanzia Limitata distribuisce il rischio di guasto del prodotto tra l'acquirente e ION Audio, e il costo dei prodotti ION Audio rispecchia questa distribuzione del rischio e le limitazioni di responsabilità indicate in questa Garanzia. Gli agenti, impiegati, distributori, e i rivenditori di ION Audio non sono autorizzati ad apportare modifiche alla presente Garanzia Limitata, o fornire ulteriori garanzie vincolanti per ION Audio. Di conseguenza, ulteriori affermazioni quali promozioni o presentazioni del rivenditore, sia in forma scritta che verbale, non dovranno essere interpretati come specifica garanzia da parte di ION Audio. Alcune giurisdizioni non consentono la limitazione della durata delle garanzie implicite; in tal caso le limitazioni di cui sopra non saranno applicabili. Questa garanzia fornisce all'utente diritti specifici e, in alcuni casi, altri diritti che variano a seconda della giurisdizione.

Riportate il numero di serie, indicato sul retro della vostra unità, e il nome del rivenditore presso il quale avete acquistato l'apparecchio. Conservate queste informazioni e la vostra ricevuta di acquisto per vostra referenza. Recatevi sul sito **ionaudio.com** per la registrazione del prodotto.

Modello:

Acquistato presso:



Numero di serie:

Data di acquisto:

Informazioni per la restituzione

- Ottenere dal rappresentante locale del fabbricante un numero di autorizzazione per la restituzione (RMA). Per reperire il vostro rappresentante locale recarsi sul sito **ionaudio.com**.
- Allegare una copia della ricevuta d'acquisto originale all'apparecchiatura in garanzia da riparare.
- L'apparecchio difettoso va imballato nel suo imballaggio originale.
- Per garantire la sicurezza del prodotto è necessario includere un ulteriore strato esterno di imballaggio. In caso contrario, l'apparecchiatura in transito potrebbe non essere adeguatamente protetta, mettendo perciò a repentaglio la garanzia.
- ION Audio non accetta spedizioni in contrassegno (COD) e non verranno emessi bollettini di consegna per le merci restituite.
- ION Audio non restituirà la merce riparata a mezzo di corriere espresso, a meno di espressa richiesta da parte del cliente e a carico del richiedente stesso. La richiesta, scritta, dev'essere allegata alla merce restituita.
- L'apparecchiatura difettosa dev'essere inviata al vostro centro servizi locale, **spese pagate anticipatamente**, con il numero di autorizzazione per la restituzione (RMA) stampato chiaramente sull'imballaggio esterno e la ricevuta di vendita originale allegata.

Istruzioni importanti di sicurezza

1. Leggere attentamente e conservare le istruzioni. Tenere conto delle avvertenze e seguire attentamente le istruzioni.
2. Non servirsi dell'apparecchio vicino all'acqua.
3. Pulire unicamente con un panno bagnato.
4. Non bloccare le aperture deputate alla ventilazione. Installare secondo le istruzioni del produttore. Non installare questa attrezzatura in un'area confinata o "chiusa", come ad esempio all'interno di uno scaffale o simili, e mantenere buone condizioni di ventilazione. La ventilazione non deve essere ostruita coprendo le aperture di ventilazione (si applicabile) con articoli quali giornali, tovaglie, tende, ecc.
5. Non installare vicino a sorgenti di calore quali radiatori, diffusori di aria calda, fornelli o altri dispositivi (inclusi amplificatori) che producono calore. Non collocare fonti di fiamma libera quali candele accese sull'apparecchio.
6. Non aggirare lo scopo di sicurezza della spina polarizzata o da messa a terra. Una spina polarizzata presenta due lame di cui una è più ampia dell'altra. Una spina con messa a terra presenta due lame ed un terzo dente per la messa a terra. La lama ampia o il terzo dente sono forniti per la vostra sicurezza. Se la spina in dotazione non è adatta alla vostra presa, consultare un elettricista per la sostituzione della presa obsoleta.
7. Proteggere il cavo di alimentazione in modo che non ci si cammini sopra o che non rimanga impigliato, in particolare a livello della spina, dei ricettacoli e del punto in cui esce dall'apparecchio.
8. Servirsi unicamente degli accessori specificati dal produttore.
9. Servirsi unicamente del carrello, supporto, treppiede, mensola o tavolo specificato dal produttore o venduto con il dispositivo (si applicabile). Se si utilizza un carrello, prestare attenzione al momento di spostare l'insieme carrello-dispositivo per evitare infortuni dovuti a rovesciamento. 
10. Scollegare il dispositivo dalla corrente elettrica durante temporali con fulmini o se inutilizzato per lunghi periodi.
11. Affidare la manutenzione unicamente ad apposito personale qualificato. La manutenzione è necessaria nel caso in cui il dispositivo sia stato danneggiato in qualsiasi modo, ad esempio per danni al cavo di alimentazione o alla spina, nel caso in cui acqua o altri liquidi siano stati versati nell'apparecchio o in caso di caduta di oggetti al suo interno, nel caso in cui il dispositivo sia stato esposto a pioggia o umidità, non funzioni normalmente o sia stato fatto cadere.
12. Sorgenti di alimentazione: il prodotto va collegato unicamente a sorgenti di alimentazione del tipo descritto in queste istruzioni per l'uso, o come indicato sull'apparecchio.
13. Selettori di voltaggio interno/esterno (si applicabile): gli interruttori di selezione del voltaggio interno o esterno, se presenti, devono essere unicamente azzerati ed equipaggiati con una spina adeguata per il voltaggio alternato da un tecnico della manutenzione qualificato. Non cercare di effettuare questo tipo di operazione da soli.
14. Acqua e umidità: Questo prodotto deve essere mantenuto lontano dal contatto diretto con liquidi. L'apparecchio non deve essere esposto alla spruzzatura o al versamento dei liquidi, e gli oggetti che contengono liquidi, come per esempio i vasi, non devono essere collocati sull'apparecchio.
15. **Attenzione** (si applicabile): pericolo dell'esplosione se la batteria è sostituita in modo errato. Sostituire soltanto con lo stesso o il tipo equivalente. Le batterie (un gruppo batterie o una batteria installata) non devono essere esposte a fonti di eccessivo calore quali la luce diretta del sole, fuoco, ecc.
16. Quando una spina di rete o un accoppiatore dell'apparecchio vengono utilizzati per scollegare il dispositivo, questi devono rimanere accessibili e prontamente utilizzabili.
17. Terminale di protezione di messa a terra (si applicabile): l'apparecchio deve essere collegato ad una presa elettrica dotata di un collegamento a terra di protezione. 
18. (Si applicabile) Questo simbolo indica che l'attrezzatura è un apparecchio elettrico di classe II o a doppio isolamento. È stata concepita in modo tale da non richiedere un collegamento di sicurezza a terra. 

19. **Attenzione** (se applicabile): Prima di collegare la spina alla rete elettrica, assicurarsi che la presa disponga di messa a terra. Inoltre, nel disconnettere la connessione con messa a terra, assicurarsi di aver precedentemente scollegato la spina dalla rete elettrica.
20. Questo apparecchio è stato concepito unicamente per un uso professionale. Clima operativo previsto: tropicale, temperato.
21. Al momento di trasferire l'apparecchio o in caso di mancato utilizzo dello stesso, fissare il cavo di alimentazione (ad es. avvolgendolo con una fascetta serracavi). Prestare attenzione a non danneggiare il cavo di alimentazione. Prima di riutilizzarlo, assicurarsi che il cavo non sia danneggiato. In caso di danni a livello del cavo di alimentazione, portare l'apparecchio e il cavo stesso ad un tecnico di assistenza qualificato affinché venga riparato o sostituito come specificato dal produttore.
22. **Avvertenza** (si applicabile): un'eccessiva pressione audio (alto volume) proveniente dalle cuffie può causare danni all'udito.
23. **Avvertenza** (si applicabile): fare riferimento a qualsiasi informazione importante (ad es. in materia di collegamenti elettrici e sicurezza) stampata sulla parte inferiore esterna dell'alloggiamento o sul pannello posteriore prima di installare o utilizzare il prodotto.

Istruzioni di service

- Togliere l'apparecchio dalla presa prima della riparazione.
- Sostituire i componenti critici  soltanto con pezzi di fabbrica o con pezzi equivalenti raccomandati.
- Per le unità alimentate con corrente alternativa (AC): Prima di ritornare l'unità riparata all'utilizzatore si deve utilizzare un ohmetro per misurare fra i due connettori della spina di corrente alternativa (AC) e tutte le parti esposte dell'unità. La resistenza dovrebbe essere di più di 2.000.000 Ohm.

Precauzioni per la sicurezza

AVVERTENZA : PER RIDURRE IL RISCHIO DI SHOCK ELETTRICO NON SI DEVE SPOSTARE NESSUN COPERCHIO. NON ESISTONO DELLE PARTI UTILI PER L'UTILIZZATORE NELL'INTERIORE. PER IL SERVICE RIVOLGERSI SOLTANTO AL PERSONALE SERVICE QUALIFICATO.



TENSIONI PERICOLOSE: Quando il pulsante con il simbolo di un lampo terminato con una freccia nell'interno di un triangolo equilatero è acceso, esso avverte l'utilizzatore sulla presenza delle "tensioni pericolose" non isolate dell'interno della carcassa del prodotto e questo fatto può avere una magnitudine sufficiente per costituire un rischio di shock elettrico.



ISTRUZIONI: Il punto esclamativo dell'interno di un triangolo equilatero ha lo scopo di avvertire l'utilizzatore sulla presenza di alcune istruzioni importanti di funzionamento e di manutenzione (di service) di questo dispositivo.



AVVERTENZA: Per ridurre il rischio di incendio o di scossa elettrica, non esporre questo apparecchio alla pioggia o all'umidità. L'equipaggiamento elettrico non deve MAI essere mantenuto o riposto in ambiente umido.

ESCLUSIVAMENTE PER MODELLI USA & CANADESI: PER PREVENIRE SCOSSE ELETTRICHE NON UTILIZZARE QUESTA PRESA (POLARIZZATA) CON UNA PROLUNGA, O ALTRE PRESE DI CORRENTE A MENO CHE LE LAMINETTE NON POSSANO ESSERE INSERITE A FONDO EVITANDO DI RIMANERE ESPOSTE.

NOTA RIGUARDANTE PRODOTTI CHE IMPIEGANO RAGGI LASER: PERICOLO: RAGGI LASER INVISIBILI IN CASO DI APERTURA DELL'APPARECCHIO E DI GUASTO O DI ANNULLAMENTO DEGLI INTERRUITORI. EVITARE L'ESPOSIZIONE DIRETTA AL FASCIO. L'USO DI FUNZIONI O RIPARAZIONI NON DESCRITTE NEL PRESENTE MANUALE È A RISCHIO DI ESPOSIZIONE A RADIAZIONI PERICOLOSE.

NOTA RIGUARDANTE LE REGOLAMENTAZIONI FCC: Quest'attrezzatura genera e utilizza energia in radiofrequenza e può causare interferenze nella ricezione della radio o della televisione nel caso in cui non venga utilizzata nello stretto rispetto delle procedure specificate in questo manuale di istruzioni. Questa unità è conforme ai limiti relativi ai dispositivi digitali di Classe B in conformità con le specifiche indicate nel Capitolo J o Parte 15 delle Regolamentazioni FCC, designati al fine di fornire una ragionevole protezione contro le interferenze dannose nelle installazioni domestiche. Comunque, non esiste alcuna garanzia che le interferenze non si verificheranno in un'installazione particolare. Se questa apparecchiatura causa interferenze dannose alla ricezione della radio o della televisione, si consiglia di provare a ridurle utilizzando una o più delle seguenti procedure: (a) riposizionare l'altra unità e/o la sua antenna, (b) spostare questa unità, (c) aumentare la distanza tra i due apparecchi, (d) collegare l'apparecchiatura alla spina utilizzando un circuito diverso da quello al quale è attaccato l'altro equipaggiamento o (e) assicurarsi che tutti i cavi siano debitamente schermati, servendosi di un dispositivo d'impedenza o di ferrite laddove appropriati. Questa nota è conforme alla Sezione 15.838 delle Regolamentazioni FCC.

Dichiarazione FCC relativa all'esposizione alle radiazioni RF: Questa attrezzatura è conforme con i limiti per l'esposizione a radiazioni stabiliti dalla normativa FCC per un ambiente non controllato. Gli utenti finali devono rispettare le istruzioni operative specifiche per rispettare la conformità all'esposizione alle radiazioni RF. Questo trasmettitore non deve essere situato nei pressi né utilizzato congiuntamente ad altre antenne o trasmettitori.



Avvertenza ESD/EFT: Il prodotto può contenere un microcomputer per l'elaborazione dei segnali e le funzioni di controllo. In occasioni estremamente rare esso può bloccarsi a causa di interferenze intense, di disturbi provenienti da una sorgente esterna o dell'elettricità statica. In questi casi improbabili, spegnere il prodotto e attendere almeno cinque secondi, quindi riaccenderlo.

Per garantire la migliore qualità audio, non utilizzare questo dispositivo in un ambiente caratterizzato da un'elevata radiazione in radio-frequenza. In un ambiente che presenta interferenze di radiofrequenze, l'apparecchio può accusare un malfunzionamento e riprenderà il funzionamento normale in seguito all'eliminazione dell'interferenza.

Questo apparecchio non eccede i limiti di Classe B nell'emissione di rumori radio da parte di un apparecchio digitale, come dichiarato nelle regolamentazioni sulle interferenze radio del Dipartimento Canadese delle Comunicazioni.

Per l'impiego a 220-volt negli U.K., utilizzare prese NEMA® da 220 volt. Per l'impiego negli altri paesi utilizzare una presa idonea all'impianto locale.

Doppio isolamento: Per la manutenzione utilizzare solo parti di ricambio identiche.



Smaltimento corretto del prodotto: Questo simbolo indica che nell'Unione Europea questo prodotto non deve essere smaltito insieme ai rifiuti domestici. Per evitare possibili danni ambientali o alla salute causati da uno smaltimento incontrollato dei rifiuti, riciclarli in maniera responsabile in modo da promuovere il riutilizzo sostenibile delle risorse materiali. Per rendere il dispositivo usato, servirsi degli appositi sistemi di reso e raccolta, oppure contattare il rivenditore presso il quale è stato acquistato il prodotto. Questi può ritirare il prodotto per garantirne il riciclaggio ecocompatibile.

Smaltimento delle batterie (se applicabile):

- Non smaltire mai le batterie gettandole nel fuoco né sottoporle a un calore eccessivo o esporle alla luce diretta del sole. Le batterie surriscaldatesi possono fissurare o esplodere.
- In caso di dubbi su come smaltire le batterie, fare riferimento alle ordinanze locali in materia per conoscere i luoghi e i metodi più adeguati, ecc.
- **Batterie alcaline e batterie a bottone al litio:** le batterie a bottone alcaline e al litio possono essere smaltite in maniera sicura con i propri rifiuti domestici. Non rappresentano un rischio per la salute o ambientale durante il normale utilizzo o lo smaltimento. (Le batterie alcaline sono composte principalmente da metalli comuni quali acciaio, zinco e manganese.)

Non gettare grandi quantità di batterie a bottone alcaline o al litio contemporaneamente. Le batterie usate spesso non sono completamente "esaurite". Raggruppare batterie usate può portare queste batterie "vive" a contatto l'una con l'altra, creando un rischio per la sicurezza. Per evitare ciò, isolare ciascuna batteria con nastro o altri materiali non conduttivi per garantire che non si scarichi.

Comprovati processi di riciclaggio economici e sicuri dal punto di vista ambientale non sono ancora universalmente disponibili per le batterie a bottone alcaline e al litio. Alcune comunità offrono servizi di riciclaggio o di raccolta di tali batterie. Per maggiori informazioni, fare riferimento alle proprie ordinanze locali o rivolgersi alla propria amministrazione locale.

- **Batterie al piombo-acido:** smaltire le batterie al piombo-acido portandole a un centro di raccolta di rifiuti elettronici o presso un centro di riciclaggio, oppure smaltirle in conformità con le proprie ordinanze locali. (Le batterie ricaricabili al piombo-acido sono dello stesso tipo di quelle utilizzate nelle automobili e devono essere smaltite in maniera simile.)



Nota generica in merito alla dichiarazione di conformità: Con il presente documento si dichiara che il dispositivo è conforme con i requisiti essenziali contenuti nella Direttiva Europea 1999/5/EC. La dichiarazione completa di conformità UE può essere richiesta al seguente indirizzo:

inMusic GmbH
Harkortstr. 12 - 32
40880 Ratingen
GERMANIA

(für Produkte, die *außerhalb* der USA erworben werden)

1. ION Audio, LLC („ION Audio“) garantiert dem Erstkäufer, dass ION Audio Produkte vom Material und der Herstellung her und bei normalem Gebrauch und Wartung beginnend mit dem Datum des Kaufs von einem autorisierten ION Audio-Händler für eine dem Kaufdatum folgende Zeit von einem (1) Jahr einwandfrei sind.
2. Diese eingeschränkte Garantie ist für den sachgemäßen Gebrauch des Produktes durch den Käufer gültig. Diese eingeschränkte Garantie deckt die folgenden Fälle nicht ab: (a) Defekte oder Beschädigungen welche durch Unfall, unsachgemäßen Gebrauch, Missbrauch, Nachlässigkeit, unübliche physische oder elektrische Kräfte, Veränderungen eines Teils des Produktes oder Schönheitsfehler; (b) Geräte, bei welchen die Seriennummer entfernt oder unleserlich gemacht wurde; (c) Kratzer und Beschädigungen durch normalen Gebrauch aller Plastikoberflächen und offen liegenden Teile; (d) Defekte oder Beschädigungen, welche durch unsachgemäßes Testen, Betrieb, Wartung, Installation, Einstellung oder Kundendienst des Produktes hervorgerufen wurden.
3. Innerhalb der rechtmäßigen Garantiezeit repariert oder ersetzt ION Audio, bei völliger Entscheidungsfreiheit durch ION Audio, jegliches schadhafte Bestandteil des Produktes ohne den Käufer finanziell zu belangen. Es steht im Ermessen von ION Audio, rekonstruierte, überholte oder neue Teile oder Bestandteile zur Reparatur eines Produktes zu verwenden, oder ein Produkt mit einem rekonstruierten, überholten, neuen oder vergleichbar Produkt zu ersetzen.
4. DIE GARANTIE, WELCHE IN DIESER EINGESCHRÄNKTEN GARANTIE ENTHALTEN SIND, ZUSAMMEN MIT JEGLICHEN IMPLIZIERTEN GARANTIE, WELCHE DIE PRODUKTE VON ION AUDIO ABDECKEN, INSBESONDERE AUCH UNEINGESCHRÄNKTE VERTRIEBSGARANTIE ODER VERWENDUNGSGARANTIE, BESCHRÄNKEN SICH AUF DIE LAUFZEIT DIESER EINGESCHRÄNKTEN GARANTIE. MIT AUSNAHME DER VON ANZUWENDENDER RECHTSPRECHUNG UNTERSAGTEN BESTIMMUNGEN IST ION AUDIO NICHT VERANTWORTLICH FÜR JEDWEDIGE SPEZIELLE, ZUFÄLLIGE, FOLGE-, INDIRECTE ODER ÄHNLICHE SCHÄDEN, DEM VERLUST VON EINKOMMEN, BESCHÄDIGUNG DES EIGENTUMS DES KÄUFERS, ODER VERLETZUNG DES EIGENTÜMERS ODER ANDERER DURCH DEN GEBRAUCH, MISSBRAUCH ODER SACHUNKUNDIGKEIT IM GEBRAUCH EINES PRODUKTS VON ION AUDIO, GARANTIEVERLETZUNG, NACHLÄSSIGKEIT, EINGESCHLOSSEN, ABER NICHT BESCHRÄNKT AUF NACHLÄSSIGKEIT DURCH ION AUDIO, SOGAR DANN, WENN ION AUDIO ODER DEREN VERTRETER ÜBER SOLCHE SCHÄDEN BENACHRICHTIGT IN KENNTNIS GESETZT WURDE ODER FÜR JEDWEDIGEN RECHTSANSPRUCH, WELCHER VON ANDEREN PARTEIEN GEMACHT WIRD. DIESE EINGESCHRÄNKTE GARANTIE IST DIE VOLLSTÄNDIGE GARANTIE FÜR ALLE ION AUDIO PRODUKTE UND ERSETZT ALLE ANDERS AUSGEDRÜCKTEN GARANTIE. DIESE GARANTIE ERSTRECKT SICH AUF NIEMANDEN SONST ALS DEN ERSTKÄUFER DIESES PRODUKTES UND REGELT DIE ABHILFE FÜR DEN KÄUFER ABSCHLIESSEND. SOLLTE EIN TEIL DIESER EINGESCHRÄNKTEN GARANTIE UNRECHTMÄßIG SEIN ODER VOM GESETZ HER UNVOLLSTRECKBAR SEIN, BERÜHRT DIESE TEILWEISE UNRECHTMÄßIGKEIT ODER UNVOLLSTRECKBARKEIT DIE VOLLSTRECKBARKEIT DER RESTLICHEN GARANTIE NICHT, WELCHE, DER KÄUFER ERKENNT DIES AN, WIRD IMMER ALS IN SICH SELBST ODER DURCH GESETZESVORGABEN ALS EINGESCHRÄNKT AUSGELEGT WERDEN.

Diese eingeschränkte Garantie teilt das Risiko des Produktversagens zwischen dem Käufer und ION Audio, und die Produktpreisgestaltung von ION Audio reflektiert diese Risikoaufteilung und die Einschränkungen der Verpflichtungen welche in dieser eingeschränkten Garantie enthalten sind. Den Vertretern, Beschäftigten, Groß- und Einzelhändlern von ION Audio ist es nicht gestattet, Veränderungen dieser eingeschränkten Garantie vorzunehmen oder zusätzliche Garantien, welche ION Audio verpflichten, anzufertigen. In diesem Sinne stellen zusätzliche Aussagen wie Händlerreklame oder Präsentation, ob in Wort oder Schrift, keine Garantien von ION Audio dar und sollten nicht als Verlässlich behandelt werden. Einige Gesetzgeber erlauben den Ausschluss oder die Beschränkung von zufälligen oder Folgeschäden oder die Gültigkeitsdauer einer implizierten Garantie nicht, in diesen Fällen gelten die oben gemachten Einschränkungen oder Ausschlüsse für den Kunden nicht. Diese eingeschränkte Garantie gibt Ihnen bestimmte Rechte und sie haben möglicherweise auch andere Rechte, welche örtlich unterschiedlich sind.

Bitte notieren Sie sowohl die Seriennummer Ihres Geräts wie auf der Rückseite des Gehäuses angegeben als auch den Namen des Händlers, bei dem Sie das Gerät erworben haben. Bewahren Sie diese Informationen und Ihren Kaufbeleg für Ihre Akten auf. Besuchen Sie unsere Webseite ionaudio.com um Ihr Produkt bei uns zu registrieren.

Modell:

Gekauft von:



Seriennummer:

Kaufdatum:

Informationen zur Rücksendung

- Sie müssen bei Ihrer örtlichen Niederlassung des Herstellers eine Rücksendezulassungsnummer (RMA) einholen. Eine Liste von örtlichen Niederlassungen finden Sie auf der Webseite **ionaudio.com**.
- Für das Gerät, welches unter Garantie zu reparieren ist, muß eine Kopie des Originalverkaufsscheins beigelegt werden.
- Das fehlerhafte Gerät muß in seine Originalverpackung verpackt werden.
- Eine weitere Außenverpackung muß aus Gründen der Produktsicherheit angebracht werden. Nachlässigkeiten können zu unzureichendem Schutz des Produkts während des Transports und damit zur Gefährdung der Garantierechte des Kunden führen.
- ION Audio akzeptiert keine COD-Lieferungen und Rückgabebescheine zur Rückgabe der Ware werden nicht ausgestellt.
- ION Audio schickt reparierte Waren an Kunden nicht durch Eilversand zurück, es sei denn, der Kunde hat dies schriftlich verlangt und trägt die Kosten. Anträge dieser Art müssen den zurückgesandten Waren beigelegt werden.
- Das fehlerhafte Gerät sollte mit **im voraus bezahlter Frachtgebühr** und der Rücksendezulassungsnummer (RMA) gut sichtbar auf der äußeren Verpackung angebracht und unter Beilage des Originalverkaufsscheins an Ihre örtliche Kundendienstniederlassung geschickt werden.

Wichtige Sicherheitsanweisungen

1. Lesen Sie diese Hinweise und heben Sie diese Hinweise auf. Beachten Sie alle Warnhinweise und folgen Sie diese Hinweise.
2. Verwenden Sie das Gerät nicht in der Nähe von Wasser.
3. Verwenden Sie zur Reinigung ein trockenes Tuch.
4. Belüftungsöffnungen dürfen nicht verdeckt werden. Stellen Sie das Gerät den Hinweisen des Herstellers folgend auf. Installieren Sie dieses Gerät nie in engen oder abgeschlossenen Bereichen wie etwa in einem Bücherregal oder ähnlichem. Sorgen Sie für gute Belüftungsbedingungen. Die Belüftungsöffnungen (falls zutreffend) dürfen nicht mit Gegenständen wie Zeitungen, Tischdecken, Vorhängen usw. abgedeckt und blockiert werden.
5. Betrieben Sie das Gerät nicht in der Nähe von Hitzequellen, wie Radiatoren, Wärmegebläsen, Öfen oder anderen, Hitze produzierenden Geräten (wie Verstärkern). Platzieren Sie keine offenen Flammen, wie eine brennende Kerze, auf das Gerät.
6. Beseitigen Sie nicht die Sicherheitsvorkehrungen an den Stromversorgungen. Das gilt insbesondere für die Erdung von Kaltgerätenetzkabeln. Wenn ein Netzstecker oder ein Netzteil nicht in die Steckdose passt, ziehen Sie einen Elektriker zu Rate.
7. Schützen Sie das Netzkabel vor unbeabsichtigtem Betreten und vor Beschädigungen durch Einklemmen der Stecker, des Kabelmantels und besonders der Stelle, an dem das Kabel das Gerät verlässt.
8. Verwenden Sie ausschließlich das durch den Hersteller zugelassene Zubehör.
9. Verwenden Sie nur Wagen, Ständer, Stative, Einbauhilfen oder Tische, die vom Hersteller empfohlen werden oder die zu Ihrem Gerät mitgeliefert werden (falls zutreffend). Bewegen Sie einen Wagen, auf dem das Gerät steht, vorsichtig, um ein Herabstürzen zu verhindern.
10. Trennen Sie die Stromverbindung des Gerätes während Gewittern oder wenn Sie das Gerät eine längere Zeit nicht verwenden wollen.
11. Wenden Sie sich zu Servicezwecken an qualifiziertes Servicepersonal. Service ist dann notwendig, wenn das Gerät in irgendeiner Art und Weise beschädigt wurde. Dazu gehört zum Beispiel eine Beschädigung des Netzteils oder des Netzkabels, in das Innere des Gerätes eingedrungene Flüssigkeiten oder Gegenstände, Fehlfunktionen, nachdem das Gerät Regen oder Feuchtigkeit ausgesetzt war oder wenn das Gerät nicht richtig funktioniert.
12. Stromquellen: Dieses Produkt sollte nur an eine in dieser Betriebsanleitung beschriebenen oder einer auf dem Gerät gekennzeichneten Stromquelle angeschlossen werden.
13. Interne/Externe Spannungswahlschalter (falls zutreffend): Schalter für die interne/externe Spannung sollten, falls vorhanden, ausschließlich durch Fachpersonal zurückgesetzt und mit entsprechenden Anschlusskabeln für alternative Spannungsquellen versorgt werden. Versuchen Sie nicht, diese Einstellungen selbst zu verändern.
14. Wasser und Feuchtigkeit: Dieses Produkt muss vor dem direkten Kontakt mit Flüssigkeiten geschützt werden. Das Gerät darf nicht bespritzt oder beschüttet werden und Gegenstände, die Flüssigkeiten enthalten, wie etwa Vasen oder Gläser, sollten nicht auf das Gerät gestellt werden.
15. **Vorsicht** (falls zutreffend): Gefahr der Explosion, wenn Batterie falsch ersetzt wird. Nur mit gleichen oder der gleichwertigen Art ersetzen. Die Batterien (Batterie-Pack oder installierter Akku) dürfen nie zu starker Wärme durch Sonneneinstrahlung, Feuer usw. ausgesetzt werden.
16. In Fällen, in denen der Hauptstecker oder ein Gerätekoppler dazu verwendet werden, das Gerät auszustecken, müssen diese Aussteckvorrichtungen weiterhin funktionstüchtig bleiben.
17. Schutzerdungsklemme (falls zutreffend): Das Gerät muss an eine Netzsteckdose mit Schutzleiter  angeschlossen werden.
18. (Falls zutreffend) Dieses Symbol gibt an, dass es sich um ein Gerät der Schutzklasse II oder um ein doppelt isoliertes Elektrogerät handelt. Es wurde so konzipiert, dass es ohne Sicherheitsverbindung zur 



Erde auskommt.

19. **Vorsicht** (falls zutreffend): Stellen Sie einen Erdungsanschluss her, bevor Sie den Netzstecker in die Netzsteckdose stecken. Unterbrechen Sie den Erdungsanschluss erst, nachdem Sie den Netzstecker aus der Netzsteckdose gezogen haben.
20. Dieses Gerät dient dem professionellen Gebrauch. Beabsichtigtes Betriebsklima: tropisch, mäßig.
21. Sichern Sie das Netzkabel, wenn Sie das Gerät bewegen oder länger nicht benutzen (Verwenden Sie beispielsweise einen Kabelbinder). Achten Sie darauf, das Netzkabel nicht zu beschädigen. Bevor Sie es wieder in Betrieb nehmen, achten Sie darauf, dass das Netzkabel nicht beschädigt wurde. Wenn das Netzkabel beschädigt wurde, bringen Sie das Gerät und das Netzkabel nach Angabe des Herstellers zu einem qualifizierten Service-Techniker zur Reparatur oder um ein Ersatzmodell anzufordern.
22. **Warnung** (falls zutreffend): Übermäßiger Schalldruck (hohe Lautstärke) von Kopfhörern kann zu Gehörschäden führen.
23. **Warnung** (falls zutreffend): Bitte beachten Sie alle wichtigen Informationen (z.B. zu Elektronik und Sicherheit etc.), die auf der Unterseite oder Rückseite des Gehäuses angebracht sind, bevor Sie das Produkt installieren oder in Betrieb nehmen.

Serviceanweisungen

- Ziehen Sie das Anschlusskabel vor der Störungsbeseitigung aus der Steckdose.
- Ersetzen Sie die betroffenen Bestandteile  nur mit Originalkomponenten oder mit gleichwertig empfohlenen Ersatzteilen.
- Für mit Wechselstrom (AC) betriebenen Einheiten: Benützen Sie vor der Rückgabe des reparierten Gerätes an den Benutzer ein Ohmmeter, um den Widerstand zwischen den beiden Anschlüssen des Wechselstromsteckers und den Außenseiten des Gerätes zu messen. Der Widerstand muss mehr als 2.000.000 Ohm sein.

Sicherheitshinweise

ACHTUNG: UM DAS RISIKO EINES STROMSCHLAGS ZU VERMINDERN, ENTFERNEN SIE KEINE ABDECKUNGEN. KEINE DURCH BENUTZER WARTBARE BESTANDTEILE ENTHALTEN. FÜR WARTUNGSARBEITEN WENDEN SIE SICH NUR AN QUALIFIZIERTES SERVICE-PERSONAL.



GEFÄHRLICHER SPANNUNG: Das Symbol eines schwarzen Blitzes innerhalb eines gleichseitigen Dreiecks soll den Benutzer vor unisolierter „gefährlicher Spannung“ im Inneren des Gerätes warnen, die gegebenenfalls kräftig genug sein, um einen Stromschlag zu verursachen.



ANWEISUNGEN: Das Ausrufezeichen inmitten eines gleichseitigen Dreiecks soll den Benutzer auf wichtige Betriebs- und Wartungsanweisungen aufmerksam machen, die in der Begleitbroschüre dieses Gerätes enthalten sind.



WARNUNG: Um das Risiko von Feuer oder Stromschlag zu vermindern, setzen Sie dieses Gerät nicht Regen oder Feuchtigkeit aus. Elektrische Geräte sollten niemals in feuchten Umgebungen aufbewahrt oder gelagert werden.

NUR FÜR MODELLE IN DEN USA & KANADA: UM STROMSCHLAG ZU VERMEIDEN; VERWENDEN SIE DIESEN (POLARISIERTEN) STECKER NICHT MIT EINEM VERLÄNGERUNGSKABEL, MEHRFACHSTECKDOSE ODER EINER ANDEREN STROMQUELLE; ES SEI DENN, DIE STECKERZAPFEN KÖNNEN VOLLSTÄNDIG EINGESTECKT WERDEN UM EIN FREILASSEN DES ZAPFENS ZU VERMEIDEN.

HINWEIS IM BEZUG AUF LASER-PRODUKTE: GEFAHR: UNSICHTBARE LASERSTRAHLUNG, FALLS DAS GERÄT GEÖFFNET WIRD UND INTERLOCK AUSGEFALLEN IST ODER BETRIEBSUNFÄHIG GEMACHT WURDE. VERMEIDEN SIE DIREKTE BESTRAHLUNG DURCH DEN STRAHL. DIE VERWENDUNG VON ANDEREN ALS DEN HIER SPEZIFIZIERTEN BEDIENELEMENTEN ODER EINSTELLUNGEN KANN GESUNDHEITSSCHÄDLICHE STRAHLUNG HERVORRUFEN.

HINWEIS IM ZUSAMMENHANG MIT FCC-VORSCHRIFTEN: Dieses Gerät produziert und verwendet Radiofrequenzwellen und kann den Empfang von Radio und Fernsehen beeinträchtigen, falls es nicht genau den in dieser Betriebsanleitung geschilderten Verfahren zufolge betrieben wird. Dieses Gerät geht mit den Regeln der Klasse B für Computer-Geräte konform, in Übereinstimmung mit den Spezifikationen in Unterabschnitt J oder Teil 15 der FCC-Vorschriften, welche zum angemessenen Schutz vor solchen Beeinträchtigungen in einer Wohngegend entworfen wurden. Es gibt jedoch keine Garantie, dass eine Beeinträchtigung bei einer bestimmten Installation nicht

auftritt. Falls das Gerät den Empfang von Radio oder Fernsehen beeinträchtigt, versuchen Sie, die Beeinträchtigung durch eine der folgenden Maßnahmen zu vermindern: (a) Stellen Sie das Gerät an einen anderen Platz und/oder richten Sie seine Antenne anders aus, (b) Stellen Sie dieses Gerät an einen anderen Platz, (c) Vergrößern Sie den Abstand zwischen diesem und anderen Geräten, (d) Stecken Sie dieses Gerät in eine andere Steckdose, so dass es sich in einem von den anderen Geräten verschiedenen Stromkreis befindet oder (e) Achten Sie darauf, dass Sie ein durch ein Eisendrahtnetz abgeschirmtes Kabel verwenden. Dieser Hinweis ist im Einklang mit Abschnitt 15.838 der FCC-Vorschriften.

FCC-Strahlenbelastungserklärung: Dieses Gerät entspricht den FCC-Strahlenbelastungsgrenzwerten für eine unkontrollierte Umgebung. Die Endbenutzer müssen die spezifischen Bedienungshinweise befolgen, um die Bedingungen für die HF-Belastung entsprechend einzuhalten. Dieser Sender darf nicht in der Nähe von - oder in Verbindung mit - einer anderen Antenne oder einem Sender betrieben bzw. aufgestellt werden.

Dieses Gerät überschreitet nicht die Beschränkungen der Klasse B für Radiogeräuschabgabe von digitalen Geräten beschrieben in den Radiostörvorschriften des Kanadischen Kommunikationsministeriums.



ESD/EFT-Warnung: Dieses Gerät enthält einen Mikrocomputer für die Signalverarbeitung und die Bedienfunktionen. In sehr seltenen Fällen können starke Interferenzen, Rauschen von externen Quellen oder elektrostatische Aufladung Funktionsstörungen hervorrufen. Schalten Sie das Gerät in diesem unwahrscheinlichen Fall aus, warten Sie mindestens fünf Sekunden und schalten Sie das Gerät dann wieder ein.

Für beste Tonqualität, dieses Gerät nicht in Bereichen mit hoher Millimeterwellenstrahlung (RF-Strahlung) verwenden. In einer Umgebung mit HF-Interferenzen kann es zu Fehlfunktionen des Geräts kommen. Werden diese Interferenzen beseitigt, nimmt das Gerät den normalen Betrieb wieder auf.

Zur Verwendung mit 220 Volt in den U.K., benutzen Sie 220 Volt Stecker im NEMA®-Stil. In anderen Ländern verwenden Sie die für die Steckdose passenden Stecker.

Doppelsoliert: Verwenden Sie bei der Wartung nur identische Ersatzteile.



Korrekte Entsorgung dieses Produkts: Diese Kennzeichnung gibt an, dass dieses Produkt innerhalb der EU nicht mit anderem Haushaltsabfall entsorgt werden soll. Recyceln Sie das Produkt verantwortungsbewusst, um mögliche Schäden an der Umwelt oder der menschlichen Gesundheit durch unkontrollierte Entsorgung zu vermeiden und um eine nachhaltige Wiederverwertung von Materialressourcen zu fördern. Bitte nutzen Sie für die Rückgabe Ihres Altgerätes entsprechende Rückgabe- und Sammelsysteme oder kontaktieren Sie den Händler, bei dem Sie die Ware erworben haben. Diese können das Produkt auf umweltfreundliche Weise recyceln.

Entsorgung der Batterien (falls anwendbar):

- Batterien niemals in Feuer oder in der Nähe von übermäßiger Hitze oder direkter Sonneneinstrahlung entsorgen. Überhitzte Batterien können platzen oder explodieren.
- Wenn Sie sich nicht sicher sind, wie und wo Sie Batterien entsorgen können, lesen Sie die örtlichen Vorschriften für den richtigen Sammelplatz, Methode usw.
- **Alkaline-Batterien & Lithium-Knopfzellen:** Sie können Alkali- und Lithium-Knopfzellen im normalen Hausmüll entsorgen. Bei normaler Verwendung oder Entsorgung stellen sie keine Gesundheits- oder Umweltrisiken dar. (Alkalibatterien bestehen hauptsächlich aus gewöhnlichen Metallen wie Stahl, Zink und Mangan.)
Entsorgen Sie **niemals** eine größere Anzahl an Alkali- oder Lithium-Knopfzellen als Bündel. Gebrauchte Batterien sind häufig nicht komplett leer. Das Bündeln könnte diese nicht ganz leeren Batterien in Kontakt zueinander bringen, wodurch Sicherheitsrisiken entstehen können. Um dies zu vermeiden, isolieren Sie jede Batterie mit Klebeband oder anderem nicht leitfähigem Material, um sicherzustellen, dass sie sich nicht entlädt.
Für Alkali- und Lithium-Knopfzellen sind allgemein noch keine kostengünstigen und erwiesenen umweltfreundlichen Recycling-Prozesse verfügbar. Einige Gemeinden bieten Recycling oder Sammlung dieser Batterien an. Für weitere Informationen sehen Sie in Ihren lokalen Verordnungen nach oder wenden Sie sich an Ihre Lokalverwaltung.
- **Blei-Säure-Batterien:** Entsorgen Sie Blei-Säure-Batterien, indem Sie sie zur Entsorgungs- oder Recycling-Stelle bringen oder entsorgen Sie sie gemäß örtlicher Vorschriften. (Dieselbe Art von wieder aufladbaren Blei-Säure-Batterien wird auch in Automobilen verwendet und sollten in ähnlicher Weise entsorgt werden.)



Allgemeinhinweis zur Konformitätserklärung: Hiermit erklären wir, daß sich dieses inMusic GmbH
Gerät in Übereinstimmung mit den grundlegenden Anforderungen der europäischen Harkortstr. 12 - 32
Richtlinie 1999/5/EG befindet. Die vollständige EG Konformitätserklärung kann unter DE - 40880 Ratingen
folgender Adresse angefordert werden:

World Headquarters ION Audio, LLC
200 Scenic View Drive
Cumberland, RI 02864
USA

Tel: 401-658-3743

Fax: 401-658-3640

U.K. Office ION Audio
Unit 3, Nexus Park
Lysons Avenue
Ash Vale
HAMPSHIRE
GU12 5QE
UNITED KINGDOM

Tel: 01252 896 040

Fax: 01252 896 021

Germany Office ION Audio
Harkortstr. 12 - 32
40880 Ratingen
GERMANY

Tel: 02102 7402 20150

Fax: 02102 7402 20011

ionaudio.com



7-51-1340-B