

JVC



COMPACT COMPONENT SYSTEM

KOMPAKT-KOMPONENTEN-SYSTEM
SYSTEME DE COMPOSANTS COMPACT
SISTEMAS DE COMPONENTES COMPACTOS
IMPIANTO A COMPONENTI COMPATTO
KOMPAKT KOMPONENT SYSTEM
KOMPACTCOMPONENTTIJÄRJESTELMÄ
KOMPAKT-KOMPONENTSYSTEM

CA-MXKA3

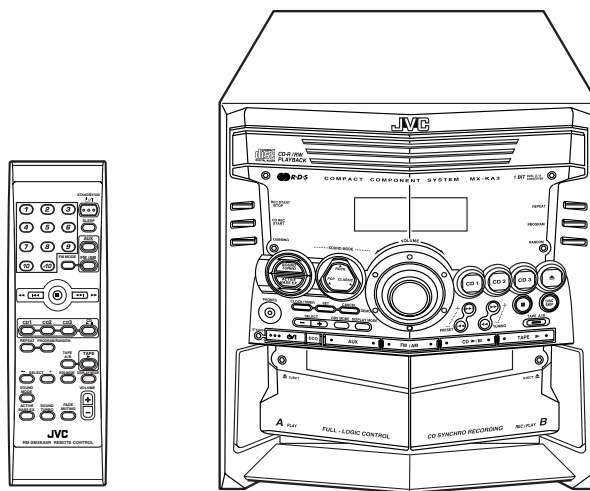

COMPACT
disc
DIGITAL AUDIO



INSTRUCTIONS
BEDIENUNGSANLEITUNG
MANUEL D'INSTRUCTIONS
MANUAL DE INSTRUCCIONES
ISTRUZIONI
BRUKSANVISNING
KÄYTTÖOHJE
INSTRUKTIONSBOG

For Customer Use:

Enter below the Model No. and Serial No. which are located either on the rear, bottom or side of the cabinet. Retain this information for future reference.

Model No. _____
Serial No. _____

LVT1013-005A
[EN]

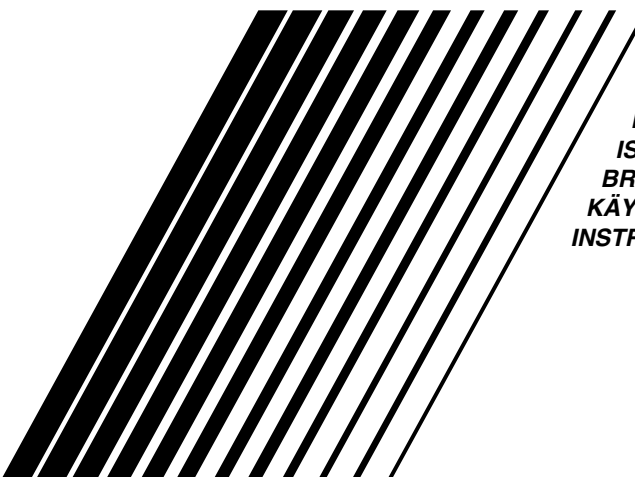

Warnung, Achtung und sonstige Hinweise / Mises en garde, précautions et indications diverses / Avisos, precauciones y otras notas / Avvertenze e precauzioni da osservare/Varningar, att observera och övrigt / Varoitukset, huomautukset, yms / Advarsler, forsigtighedsregler og andet

Achtung — ⚡/I Schalter!

Den Netzstecker aus der Steckdose ziehen, um die Stromversorgung vollkommen zu unterbrechen. Der Schalter ⚡/I unterbricht in keiner Stellung die Stromversorgung vollkommen. Die Stromversorgung kann mit der Fernbedienung ein- und ausgeschaltet werden.

Attention — Commutateur ⚡/I!

Déconnecter la fiche de secteur pour couper complètement le courant. Le commutateur ⚡/I ne coupe jamais complètement la ligne de secteur, quelle que soit sa position. Le courant peut être télécommandé.

Precaución — ⚡/I Interruptor !

Desconectar el cable de alimentación para desactivar la alimentación totalmente. Cualquier que sea la posición de ajuste del interruptor ⚡/I, la alimentación no es cortada completamente. La alimentación puede ser controlada remotamente.

Attenzione — ⚡/I L'interruttore !

Disinserire la spina del cavo di alimentazione dalla presa della rete elettrica per staccare completamente l'alimentazione. L'interruttore ⚡/I in nessuna posizione stacca la linea di alimentazione elettrica principale. È possibile il controllo remoto dell'alimentazione.

Försiktighet — ⚡/I Nätströmsknapp

Drag ut nätströmssladden för att stänga av strömmen helt. Strömbrytaren ⚡/I kopplar ej bort nätströmmen. Nätströmmen kan styras med fjärrkontrollen.

Muista: — ⚡/I näppäin!

Jos haluat katkaista laitteistosta virran kokonaan, irrota sähköpistoke seinäpistorasiasta. Virta on päällä kaikissa virtakytkimen ⚡/I asennoissa. Virran voi kytkeä myös kaukosäätimellä.

Pas på — ⚡/I Afbryder

Tag netstikket ud for at afbryde strømtilførslen fuldstændigt. Med ⚡/I alene kan man ikke helt afbryde lysnetforbindelsen. Strømtilførslen kan fjernbetjenes.

Per l'Italia:

“Si dichiara che il questo prodotto di marca JVC è conforme alle prescrizioni del Decreto Ministeriale n.548 del 28/08/95 pubblicato sulla Gazzetta Ufficiale della Repubblica Italiana n.301 del 28/12/95.”

ACHTUNG

Zur Verhinderung von elektrischen Schlägen, Brandgefahr, usw:

1. Keine Schrauben lösen oder Abdeckungen entfernen und das Gehäuse nicht öffnen.
2. Dieses Gerät weder Regen noch Feuchtigkeit aussetzen.
3. Um die Gefahr elektrischer Schläge zu verhindern, immer den breiten Steckerpol in den breiten Schlitz setzen und vollständig einstecken.

ATTENTION

Afin d'éviter tout risque d'électrocution, d'incendie, etc.:

1. Ne pas enlever les vis ni les panneaux et ne pas ouvrir le coffret de l'appareil.
2. Ne pas exposer l'appareil à la pluie ni à l'humidité.
3. Pour éviter tout risque d'électrocution, faites correspondre la fiche large de la prise à la fente large puis insérez la complètement.

PRECAUCIÓN

Para reducir riesgos de choques eléctricos, incendio, etc.:

1. No extraiga los tornillos, los cubiertas ni la caja.
2. No exponga este aparato a la lluvia o a la humedad.
3. Para evitar descargas eléctricas, haga coincidir el borne ancho del enchufe con la ranura ancha e inserte completamente.

ATTENZIONE

Per ridurre il rischio di shock elettrici, incendi, ecc.:

1. Non togliete viti, coperchi o la scatola.
2. Non esponete l'apparecchio alla pioggia e all'umidità.
3. Per evitare scosse elettriche, fate corrispondere la lama larga della spina all'apertura larga della presa, inserite a fondo.

VIKTIGT

För att minska riskerna för elektriska stötar, brand, etc.:

1. Lossa into på skruvar, lock eller hölje.
2. Utsätt inte enheten för regn eller fukt.
3. Skjut in stickkontakten helt, med det breda stiftet på kontakten i den breda öppningen, för att undvika en elektrisk stöt.

VAROITUS

Vältä sähköiskun ja tulipalon vaara:

1. Älä avaa ruuveja tai kotelo.
2. Älä jätä laitetta sateeseen tai kosteaan paikkaan.
3. Sähköiskujen estämiseksi pane leveä terä leveään aukkoon ja työnnä se lujasti paikoilleen.

ADVARSEL

For at reducere faren for elektrisk stød, brand, etc.:

1. Fjern ikke skruer, dæksler eller kabinet.
2. Udsæt ikke dette apparat for regn eller fugt.
3. Sæt det brede stikben i den brede åbning og tryk det helt i bund, således at elektrisk stød forhindres.

ACHTUNG

- Blockieren Sie keine Belüftungsschlitze oder -bohrungen. (Wenn die Belüftungsöffnungen oder -löcher durch eine Zeitung oder ein Tuch etc. blockiert werden, kann die entstehende Hitze nicht abgeführt werden.)
- Stellen Sie keine offenen Flammen, beispielsweise angezündete Kerzen, auf das Gerät.
- Wenn Sie Batterien entsorgen, denken Sie an den Umweltschutz. Batterien müssen entsprechend den geltenden örtlichen Vorschriften oder Gesetzen entsorgt werden.
- Setzen Sie dieses Gerät auf keinen Fall Regen, Feuchtigkeit oder Flüssigkeitsspritzern aus. Es dürfen auch keine mit Flüssigkeit gefüllten Objekte, z. B. Vasen, auf das Gerät gestellt werden.

ATTENTION

- Ne bloquez pas les orifices ou les trous de ventilation. (Si les orifices ou les trous de ventilation sont bloqués par un journal un tissu, etc., la chaleur peut ne pas être évacuée correctement de l'appareil.)
- Ne placez aucune source de flamme nue, telle qu'une bougie, sur l'appareil.
- Lors de la mise au rebut des piles, veuillez prendre en considération les problèmes de l'environnement et suivre strictement les règles et les lois locales sur la mise au rebut des piles.
- N'exposez pas cet appareil à la pluie, à l'humidité, à un égouttement ou à des éclaboussures et ne placez pas des objets remplis de liquide, tels qu'un vase, sur l'appareil.

PRECAUCIÓN

- No obstruya las rendijas o los orificios de ventilación. (Si las rendijas o los orificios de ventilación quedan tapados con un periódico, un trozo de tela, etc., no se podrá disipar el calor).
- No ponga sobre el aparato ninguna llama al descubierto, como velas encendidas.
- Cuando tenga que descartar las pilas, tenga en cuenta los problemas ambientales y observe estrictamente los reglamentos o las leyes locales sobre disposición de las pilas.
- No exponga este aparato a la lluvia, humedad, goteos o salpicaduras. Tampoco ponga recipientes conteniendo líquidos, como floreros, encima del aparato.

ATTENZIONE

- Evitare di ostruire le aperture o i fori di ventilazione con giornali, indumenti etc., in quanto s'impedirebbe al calore di fuoriuscire.
- Non collocare fiamme libere (es. candele accese) sull'apparecchio.
- Le batterie devono essere smaltite nel rispetto dell'ambiente, attenendosi ai regolamenti locali in materia.
- Non esporre l'apparecchio a pioggia, umidità, gocciolamenti e spruzzi d'acqua ed evitare di sovrapporvi oggetti contenenti liquidi (vasi etc.).

ATT OBSERVERA

- Blockera inte ventilationsöppningarna på apparaten. (Om ventilationsöppningarna blockeras av en tidning, en duk eller liknande kan värme i apparaten eventuellt inte komma ut.)
- Placera ingenting med öppen låga, exempelvis ett tänd ljus, på apparaten.
- Använda batterier måste handhas på ett miljömässigt korrekt sätt och de lagar och förordningar som gäller på platsen för begagnade batterier måste följas noga.
- Undvik att utsätta denna apparat för regn, fukt, droppand eller stänkande vätskor, och ställ ingenting med vatten i på den, exempelvis en vas.

HUOMAUTUS

- Tuuletusrakoja tai -aukkoja ei saa tukkia. (Jos tuuletusraot tai -aukot tukitaan sanomalehdellä tai vaatteella yms., lämpö ei mahdollisesti pääse ulos.)
- Laitteen päälle ei saa asettaa avotulen lähteitä, kuten palavia kynttilöitä.
- Paristoja hävitettäessä on huomioitava ympäristöongelmat. Näiden paristojen hävitystä koskevia paikallisia määräyksiä ja lakeja on noudatettava ehdottomasti.
- Tätä laitetta ei saa altistaa sateelle, kosteudelle, veden tipumiselle tai roiskumiselle eikä laitteen päälle saa asettaa nestettä täytettyjä esineitä, kuten kukkamaljakoita.

FORSIGTIG

- Undgå at tilstoppe ventilationsåbningerne. (Hvis de tilstoppes af avispapir, en klud el.lign., vil varmen muligvis ikke kunne komme ud.)
- Undlad at anbringe åben ild (f.eks. tændte stearinlys) oven på apparatet.
- Ved bortskaffelse af batterier bør de miljømæssige konsekvenser tages i betragtning, ligesom de relevante lokale bestemmelser nøje skal overholdes.
- Apparatet må ikke udsættes for regn, fugtighed, dryp eller stænk, ligesom der ikke bør anbringes beholdere med væske, f.eks. vaser, oven på apparatet.

Vorsicht: Ausreichende Belüftung

Zur Vermeidung von elektrischen Schlägen, Feuer und sonstigen Schäden sollte das Gerät unter folgenden Bedingungen aufgestellt werden:

- 1 Vorderseite:
Hindernisfrei und gut zugänglich.
- 2 Seiten- und Rückwände:
Hindernisfrei in allen gegebenen Abständen (s. Abbildung).
- 3 Unterseite:
Die Stellfläche muß absolut eben sein. Sorgen Sie für ausreichende Luftzufuhr durch Aufstellung auf einem Stand mit mindestens 10 cm Höhe.

Attention: Aération correcte

Pour prévenir tout risque de décharge électrique ou d'incendie et éviter toute détérioration, installez l'appareil de la manière suivante:

- 1 Avant:
Bien dégagé de tout objet.
- 2 Côtés/dessus/dessous:
Assurez-vous que rien ne bloque les espaces indiqués sur le schéma ci-dessous.
- 3 Dessous:
Posez l'appareil sur une surface plane et horizontale. Veillez à ce que sa ventilation correcte puisse se faire en le plaçant sur un support d'au moins dix centimètres de hauteur.

Precaucion: ventilación correcta

Para evitar el riesgo de descargas eléctricas e incendio y prevenir posibles daños, instale el equipo en un lugar que cumpla los siguientes requisitos:

- 1 Parte frontal:
Sin obstrucciones, espacio abierto.
- 2 Lados/parte superior/parte posterior:
No debe haber ninguna obstrucción en las áreas mostradas por las dimensiones de la siguiente figura.
- 3 Parte inferior:
Sitúe el equipo sobre una superficie nivelada. Mantenga un espacio adecuado para permitir el paso del aire y una correcta ventilación, situando el equipo sobre un soporte de 10 o más cm de altura.

Attenzione: Per una corretta ventilazione

Per prevenire il rischio di scosse elettriche e di incendio ed evitare possibili danni, collocare le apparecchiature nel modo seguente:

- 1 Parte anteriore:
Nessun ostacolo e spazio libero.
- 2 Lati/Parte superiore/Retro:
Lasciare libere le zone indicate dalle dimensioni di seguito.
- 3 Base:
Collocare su una superficie piana. Consentire un'adeguata ventilazione dell'impianto appoggiandolo su un tavolino alto almeno 10 cm.

Viktigt: Korrekt ventilering

För att undvika risker för elektriska stötar, brand och skador måste utrustningen placeras på följande sätt:

- 1 Framsida:
Inga hinder och fritt utrymme
- 2 Sidor /Översida/Baksida:
Inga hinder får finnas inom de områden som dimensionerna nedan anger.
- 3 Undersida:
Placera apparaten på en plan yta. Se till att tillräckligt ventilering finns för utrymme genom att placera apparaten på ett bord minst 10 cm högt stativ.

Muista: Huolehdi ilmanvaihdosta!

Voit välttää sähköiskun ja tulipalon vaaran sekä estää vahingot, kun sijoitat laitteiston seuraavien ohjeiden mukaan:

- 1 Edessä:
Jätä eteen esteetön, avonainen tila.
- 2 Sivuilla/päällä/takana:
Laitteiston ympärillä on oltava vapaata tilaa alla olevien mittojen mukaisesti.
- 3 Alusta:
Sijoita laitteisto tasaiselle vaakasuoralle alustalle. Ilmanvaihdon kannalta riittävä tila saadaan, kun laitteisto on vähintään 10 cm korkealla tasolla.

Obs: Korrekt ventilation

For at undgå elektisk stød, brand eller anden skade, skal man ved placering af anlægget sørge for følgende:

- 1 Forside:
Ingen forhindringer, god åben plads.
- 2 Sider/top/bagside:
Ingen forhindringer må placeres i de områder, der er vist på nedenstående dimensioner.
- 3 Bund:
Stil på plan overflade. Sørg for tilstrækkelig adgang for luft til ventilation ved at stille apparatet på et bord, der er mindst 10 cm højt.

Vorderansicht

Face

Vista frontal

Vista frontale

Sett framifrån

Edestä

Forside

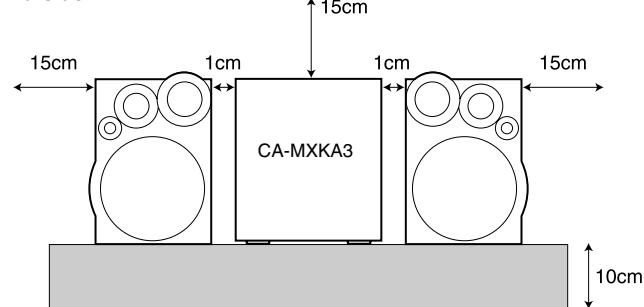

Seitenansicht

Côté

Vista lateral

Vista laterale

Sett från sidan

Sivulta

Side

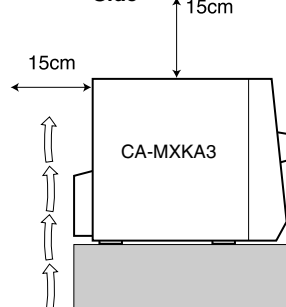

WICHTIGER HINWEIS FÜR LASER-PRODUKTE / IMPORTANT POUR LES PRODUITS LASER / IMPORTANTE PARA LOS PRODUCTOS LÁSER / IMPORTANTE PER I PRODOTTI LASER / VIKTIGT BETRÄFFANDE LASERPRODUKTER / TÄRKEITÄ TIETOJA LASERLAITTEISTA / VIGTIGT FOR LASERPRODUKTER

ANBRINGUNGSORTE FÜR LASER-PRODUKTE/REPRODUCTION DES ETIQUETTES / REPRODUCCIÓN DE ETIQUETAS/RIPRODUZIONE DELLE ETICHETTE / PLACERING AV ETIKETTER / TARRAT JA NIIDEN SIJAINTI / PLACERING AF MÆRKATER

- ① KLASSIFIZIERUNGSHINWEIS BEFINDET SICH AUF DER AUSSENSIETE
- ② WARNETIKETTE IM GERÄTEINNEREN
- ① ÉTIQUETTE DE CLASSIFICATION, PLACÉE SUR LA SURFACE EXTÉRIEURE
- ② ETIQUETTE D'AVERTISSEMENT PLACÉE À L'INTERIEUR DE L'APPAREIL
- ① ETIQUETA DE CLASIFICACION, PROVISTA SOBRE LA SUPERFICIE EXTERIOR
- ② ETIQUETA DE ADVERTENCIA, PEGADA EN EL INTERIOR DE LA UNIDAD
- ① ETICHETTA DI CLASSIFICAZIONE POSTA ALL'ESTERNO
- ② ETICHETTA DI AVVERTENZA, SITUATA ALL'INTERNO DELL'APPARECCHIO
- ① KLASSIFICERINGSETIKETT PÅ DEN BAKRE YTAN
- ② VARNINGSSKYLT, INUTI APPARATEN
- ① ULKOPINTAAN KIINNITETTY LUOKITUSETIKETTI
- ② VAROITUSTARRA, LAITTEEN SISÄLLÄ
- ① KLASSIFIKATIONSETIKET ANBRAGT PÅ YDERFLADEN
- ② ADVARSELSMÆRKAT, PLACERET INDENI APPARATET

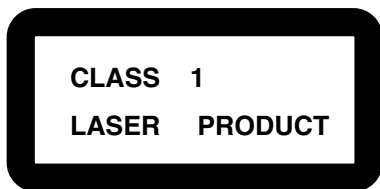

DANGER: Invisible laser radiation when open and interlock failed or defeated. AVOID DIRECT EXPOSURE TO BEAM. (e)	WARNING: Osynlig laserstrålning när denna del är öppnad och spärren är urkopplad. Betrakta ej strålen. (s)	ADVARSEL: Usynlig laserstrålning ved åbning, når sikkerhedsafbrydere er ude af funktion. Undgå udsættelse for stråling (d)	VARO: Avattaessa ja suo-jalukitus ohitettaessa olet alttiina näkymättömälle lasersäteilylle. Älä katso säteeseen. (f)
---	---	---	--

LASER-PRODUKT DER KLASSE 1

GEFAHR:

- 1. Unsichtbare Laserstrahlung bei Öffnung und fehlerhafter oder beschädigter Spre. Direkten Kontakt mit dem Strahl vermeiden!

ACHTUNG:

- 1. Das Gehäuse nicht öffnen. Das Gerät enthält keinerlei Teile, die vom Benutzer gewartet werden können. Überlassen Sie Wartungsarbeiten bitte qualifizierten Kundendienst-Fachleuten.
- 2. Verwendung von anderen als hier beschriebenen Reglern, Einstellungen oder Verfahren, kann Austreten gefährlicher Strahlung zur Folge haben.

PRODUIT LASER CLASSE 1

ATTENTION:

- 1. Radiation laser invisible quand l'appareil est ouvert ou que le verrouillage est en panne ou désactivé. Eviter une exposition directe au rayon.

ATTENTION:

- 1. Ne pas ouvrir le couvercle du dessus. Il n'y a aucune pièce utilisable à l'intérieur. Laisser à un personnel qualifié le soin de réparer votre appareil.
- 2. l'utilisation de commandes, réglages ou procédures autres que ceux spécifiés dans le manuel peut engendrer une exposition à des radiations dangereuses.

PRODUCTO LASER CLASE 1

PELIGRO:

- 1. En el interior hay radiación láser invisible. Evite el contacto directo con el haz.

PRECAUCIÓN:

- 1. No abra la tapa superior. En el interior de la unidad no existen piezas reparables por el usuario; deje todo servicio técnico en manos de personal calificado.
- 2. El uso de controles, ajustes o la realización de procedimientos distintos a los especificados en este documento podrá resultar en una peligrosa exposición a radiación.

PRODOTTO LASER CLASSE 1

PERICOLO:

- 1. Radiazione laser invisibile quando l'apparecchio è aperto ed il dispositivo di sicurezza è guasto o disattivato. Evitare l'esposizione diretta ai raggi.

ATTENZIONE:

- 1. Non aprire il coperchio superiore. Non vi sono parti adoperabili dall'utente all'interno di questo apparecchio; lasciare tutti i controlli a personale qualificato.
- 2. L'uso di comandi o regolazioni o l'esecuzione di procedimenti diversi da quelli specificati in questo manuale possono causare l'esposizione a radiazioni pericolose.

KLASS 1 LASERPRODUKT

FARA:

- 1. Osynlig laserstrålning när denna del ä öppen och spärren urkopplad. Utsätt dig ej för strålen.

VIKTIGT:

- 1. Öppna inte höljet. Die finns ingenting du kan åtgärda inne i enheten. Överlåt all service till kvalificerad servicepersonal.
- 2. Användning av reglage, justeringar eller utförande av åtgärder på annat sätt än som beskrivs i denna bruksanvisning kan resultera i farlig strålning.

LUOKAN 1 LASERLAITE

VARO:

- 1. Näkymättömän lasersäteilyn vaara, jos turvalukitus ei toimi tai ohitetaan.

HUOM:

- 1. Älä avaa laitteen kantta. Sisällä ei ole käyttäjän huollettavia osia. Teetä kaikki huoltotyöt valtuutetussa huollossa.
- 2. Muiden kuin tässä kuvattujen säätimien, säätöjen tai toimenpiteiden käyttö saattaa aiheuttaa altistumisen vaaralliselle säteilylle.

KLASSE 1 LASER PRODUKT

ADVARSEL:

- 1. Usynlig laserstrålning ved åbning, når sikkerhedsafbryderen er ude af funktion. Undgå udsættelse for stråling.

ADVARSEL:

- 1. Åbn ikke dækslet. Der findes ingen dele indeni apparet som brugeren kan reparere. Overlad al service till kvalificeret servicepersonale.
- 2. Anvendelse af andre kontroller, justeringer eller udførelse af andre procedurer end de her specificerede kan resultere i farlig strålning.

Einleitung

Vielen Dank für den Kauf dieses JVC-Kompakt-Mikrokomponentensystems.

Wir hoffen, daß Sie zu einer wertvollen Bereicherung Ihres Heims wird und Sie viele Jahre Freude daran haben.

Bevor Sie Ihre neue Stereoanlage in Betrieb nehmen, lesen Sie bitte diese Bedienungsanleitung sorgfältig durch.

Sie enthält alle Informationen, die Sie zur Aufstellung und Bedienung der Anlage brauchen.

Falls Sie eine Frage haben, auf die Sie in diesem Handbuch keine Antwort finden, wenden Sie sich bitte an Ihren Händler.

Merkmale

Hier einige Merkmale, die Ihre Anlage leistungsstark machen und für eine leichte Bedienung sorgen.

- Die neu gestalteten Bedienungselemente sind noch leichter zu handhaben, so daß Sie sich ganz dem Hörgenuß Ihrer Musik hingeben können.
 - Mit COMPU PLAY von JVC können Sie mit einem einzigen Tastendruck die Anlage einschalten und das Radio, das Kassettendeck oder den CD-Player automatisch starten.
- Mit dem SEA (Sound Effect Amplifier) sind die hervorragenden Effekte Rock, Pop und Classics abrufbar.
- Die Active Bass EX. (Aktive Baßanhebung) reproduziert die tiefen Frequenzen naturgetreu.
- Die Sound-Turbo-Funktion bietet betonten, reichen Klang.
- Speicherung von 45 Sendern (30 UKW und 15 (MW)), zusätzlich zum automatischen Sendersuchlauf und zur manuellen Senderwahl.
- CD-Wechsler-Funktion für insgesamt 3 CDs.
 - CDs lassen sich während der Wiedergabe mit dem CD-Karussell (Drehteller) austauschen.
 - Normale, Zufalls- oder programmierte Wiedergabe von bis zu 3 CDs.
- Zwei Kassettendecks erlauben die Überspielung von Kassetten.
- Timer-Funktionen: Täglicher Timer (DAILY), Aufnahme-Timer (REC) und Schlummerfunktion (SLEEP).
- Sie können verschiedene externe Geräte wie z. B. einen Minidisc-Recorder anschließen.
- Der CD-Spieler kann eine CD-R und CD-RW abspielen.



Wie dieses Handbuch aufgebaut ist

- Grundsätzliche Informationen, die für viele verschiedene Funktionen die gleichen sind, - z. B. Einstellen der Lautstärke - sind im Abschnitt "Allgemeine Bedienung" zu finden und werden nicht für jeden Bedienungsschritt wiederholt.
- Die Bezeichnungen der Tasten/Bedienungselemente und die im Display angezeigten Meldungen sind in Großbuchstaben geschrieben: z.B. FM/AM, "NO DISC".
- Wenn die Tastenbezeichnungen am Gerät und auf der Fernbedienung gleich sind, wird die Information darüber, wo sich die Taste befindet, ausgelassen.
- Die Funktionen der Anlage werden nur mit großem Anfangsbuchstaben geschrieben: z.B. Normale Wiedergabe.

Schauen Sie ins Inhaltsverzeichnis, wenn Sie nach einer bestimmten Information suchen.

Es hat uns Freude gemacht, diese Bedienungsanleitung für Sie zu schreiben, und wir hoffen, daß sie Ihnen dabei hilft, sich an den vielfältigen Möglichkeiten Ihrer Anlage zu erfreuen.

WICHTIGE SICHERHEITSHINWEISE

1 Aufstellen des Gerätes

- Wählen Sie einen ebenen, trockenen Stellplatz, an dem es weder zu heiß noch zu kalt wird. (Zwischen 5°C und 35°C)
- Achten Sie auf ausreichenden Abstand zwischen dem Gerät und einem Fernseher.
- Stellen Sie das Gerät nicht an einem Platz auf, an dem es Vibrationen ausgesetzt ist.

2 Netzkabel

- Berühren Sie das Netzkabel niemals mit feuchten Händen!
- Solange das Netzkabel an der Steckdose angeschlossen ist, wird eine gewisse Leistung verbraucht.
- Wenn Sie den Netzstecker aus der Steckdose ziehen, ziehen Sie immer am Stecker, nie am Kabel.

3 Störungen, etc.

- Innerhalb des Gerätes gibt es keine Teile, die Sie selbst instandsetzen können. Wenn Ihre Anlage nicht ordnungsgemäß funktioniert, ziehen Sie den Netzstecker heraus und wenden Sie sich an Ihren Händler.
- Stecken Sie keine metallenen Gegenstände ins Gerät.

Einleitung	1
Merkmale	1
Wie dieses Handbuch aufgebaut ist	1
WICHTIGE SICHERHEITSHINWEISE	1
Inhaltsverzeichnis	2
Erste Schritte	3
Zubehör	3
Einlegen von Batterien/Akkus in die Fernbedienung	3
Verwendung der Fernbedienung	3
Anschließen der FM-Antenne	4
Anschließen der AM - (MW) Antenne	5
Anschließen der Lautsprecher	5
Anschluß externer Geräte	6
Anschluß an die Wandsteckdose	6
DEMO-Modus	6
COMPU Play	6
Grundfunktionen	7
Ein- und Ausschalten	7
ECO-Modus (ECO)	7
Lautstärke einstellen	7
Stummschaltung mit Ausblendung (FADE MUTING)	8
Verstärkung der Baßwiedergabe (ACTIVE BASS EX.)	8
Betonen des Klangs (SOUND TURBO)	8
Auswählen des Sound-Modus (SOUND MODE)	8
Eingabe von Nummern mit der Fernbedienung (Zifferntasten)	8
Verwendung des Tuners	9
Abstimmen auf einen Sender	9
Sender speichern (Presets)	10
UKW-Empfangsmodus ändern	10
Empfang von FM-(UKW)-Sendern mit RDS	11
Verwendung des CD-Spielers	14
Einlegen von CDs	15
Herausnehmen von CDs	15
Grundsätzliche Bedienung des CD-Spielers - Normale Wiedergabe	16
Programmierung der Abspielreihenfolge der Titel	17
Zufallswiedergabe	18
Titel wiederholen	18
Verriegelung der CD-Schublade	18
Benutzung des Kassettendecks (Wiedergabe einer Kassette)	19
Wiedergeben einer Kassette	19
Benutzung des Kassettendecks (Aufnahme)	20
Normale Aufnahme	21
CD-Synchronaufnahme	21
Aufnahme von Kassette auf Kassette (DUBBING)	21
Anschluß externer Geräte	22
Externe Geräte hören	22
Benutzung der Timer	23
Einstellen der Uhr	23
Einstellen des DAILY-Timers	24
Einstellen des REC-Timers (Aufnahme)	25
Einstellen des SLEEP-Timers	27
Timer-Vorrang	27
Pflege und Wartung	28
Problemlösungen	29
Technische Daten	30

Erste Schritte

Zubehör

Achten Sie darauf, daß Sie alle aufgeführten Dinge vorgefunden haben, die mit der Anlage geliefert wurden.

- AM- (MW) Ringantenne (1)
- Fernbedienung (1)
- Batterien (2)
- FM-Drahtantenne (1)

Wenn eines dieser Dinge fehlen sollte, wenden Sie sich bitte sofort an Ihren Händler.

Einlegen von Batterien/Akkus in die Fernbedienung

Richten Sie die Batterien/Akkus so aus, daß die Polarität (+ und –) mit den Markierungen + und – im Batteriefach übereinstimmt.

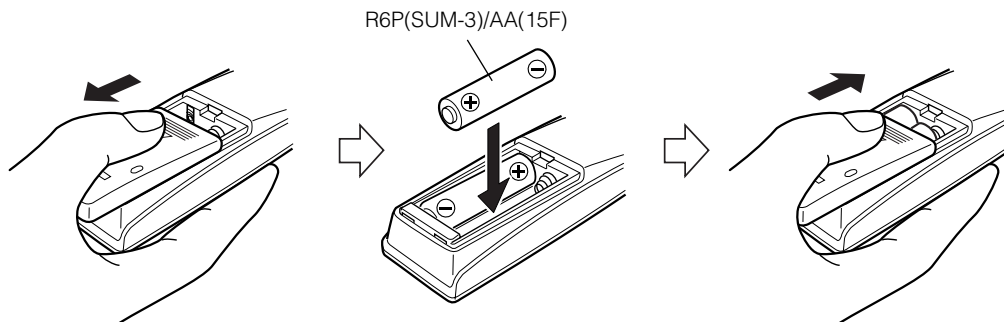

VORSICHT:

- Beachten Sie den richtigen Umgang mit Batterien/Akkus.

□ Zur Vermeidung des Auslaufens oder Explosion von Batterien/Akkus:

- Nehmen Sie die Batterien/Akkus aus der Fernbedienung heraus, wenn diese für längere Zeit nicht benutzt wird.
- Wenn Sie die Batterien/Akkus gegen neue/aufgeladene austauschen, ersetzen Sie beide Batterien/Akkus zur gleichen Zeit.
- Mischen Sie niemals neue mit alten Batterien (bzw. aufgeladene mit leeren Akkus).
- Verwenden Sie auch nicht verschiedene Batterien oder Akkus zusammen.

Verwendung der Fernbedienung

Mit der Fernbedienung können Sie viele Funktionen der Anlage bequem aus einer Entfernung von bis zu 7 m fernbedienen. Richten Sie dazu die Fernbedienung auf den Infrarot-Sensor an der Vorderseite der Anlage.

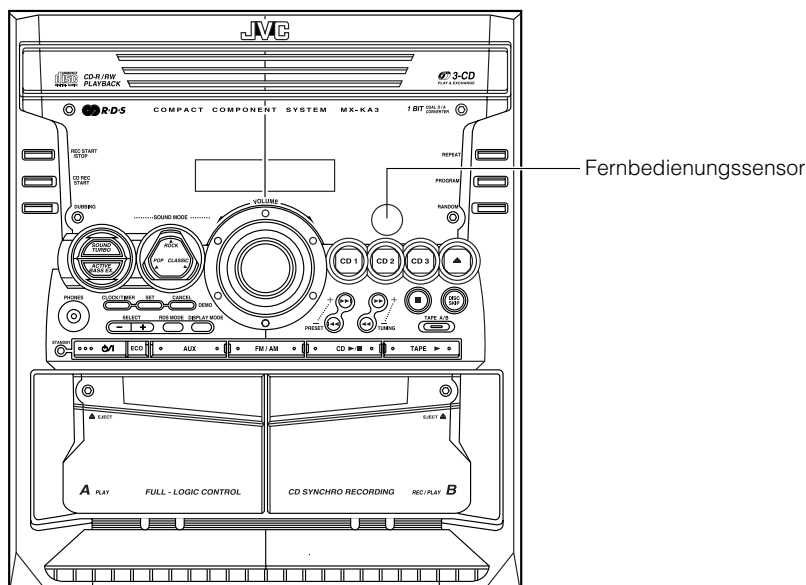

VORSICHT:

- Stellen Sie alle Verbindungen her, bevor Sie die Anlage an das Netz anschließen.

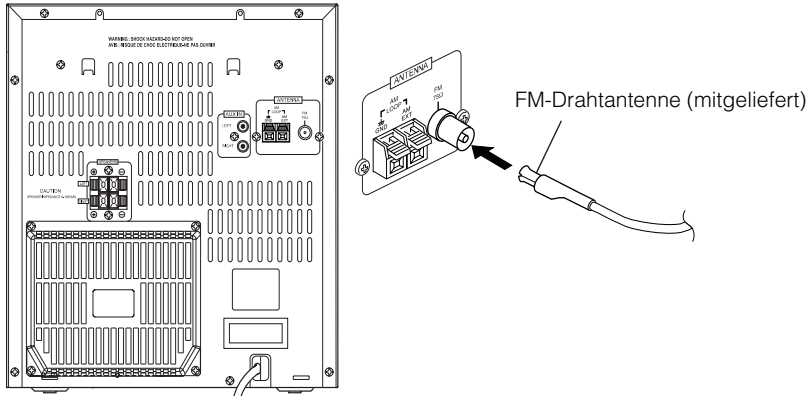
Anschließen der FM-Antenne**Verwendung der mitgelieferten Drahtantenne****Verwendung des Koaxial-Anschlusses (Kabel nicht mitgeliefert)**

Eine 75-Ohm-FM-Antenne mit Koaxialstecker (IEC oder DIN 45325) sollte an dem 75-Ohm-Anschluß COAXIAL angeschlossen werden.

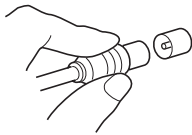

Schließen Sie bei schlechtem Empfang eine Außenantenne an.

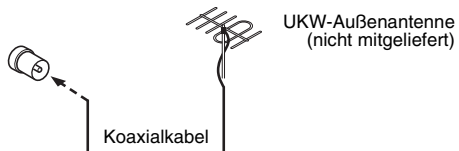

- Bevor Sie eine 75-Ohm-Koaxialleitung anschließen (ein dickes rundes Kabel, das zu einer Außenantenne führt), entfernen Sie die mitgelieferte FM-Drahtantenne.

Anschließen der AM - (MW) Antenne

Geräterückseite

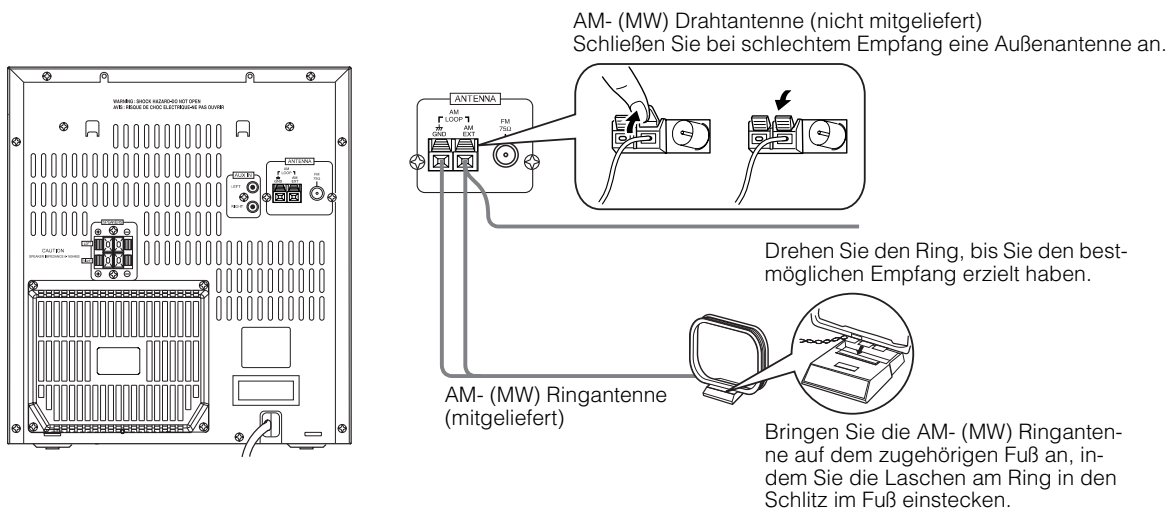

- Auch dann, wenn Sie eine AM- (MW) Außenantenne anschließen, lassen Sie die AM- (MW) Ringantenne angeschlossen.

VORSICHT:

- Um Rauschen zu vermeiden, sollten Sie die Antennen von der Anlage, den Anschlußkabeln und dem Netzkabel entfernt aufstellen.

Anschließen der Lautsprecher

Schließen Sie den rechten Lautsprecher an die RECHTEN Lautsprecherklemmen und den linken Lautsprecher an die LINKEN Lautsprecherklemmen an. "Right" / "Left" ist auf dem Lautsprecher angegeben.

1. Öffnen Sie beide Anschlüsse, so daß Sie die Anschlußlitze der Lautsprecher hineinstecken können.
2. Schließen Sie das Lautsprecherkabel an den Lautsprecheranschlüssen des Gerätes an.
Schließen Sie die rote (+) und schwarze (-) Ader des rechten Lautsprechers an dem roten (+) und dem schwarzen (-) Anschluß mit der Beschriftung RIGHT an der Anlage an.
Schließen Sie die rote (+) und schwarze (-) Ader des linken Lautsprechers an dem roten (+) und dem schwarzen (-) Anschluß mit der Beschriftung LEFT an der Anlage an.
3. Schließen Sie die Anschlüsse.

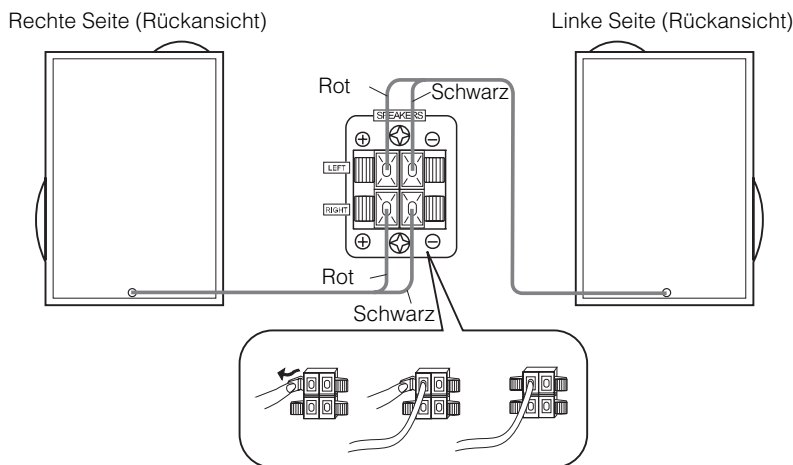

VORSICHTSMASSNAHMEN:

- Ein Fernseher kann ungewöhnliche Farben zeigen, wenn er in der Nähe von Lautsprechern steht. Falls dies passiert, stellen Sie die Lautsprecher weiter entfernt vom Fernsehgerät auf.
- Verwenden Sie nur Lautsprecher mit der richtigen Impedanz. Die richtige Impedanz ist auf dem rückseitigen Panel aufgedruckt.

Anschluß externer Geräte

Verbinden Sie den Ausgang des externen MD-Rekorders, Kassettendecks usw. über ein Signalkabel (nicht mitgeliefert) mit den AUX-IN-Buchsen der Anlage.

Daraufhin können Sie die externe Signalquelle über die Anlage hören.

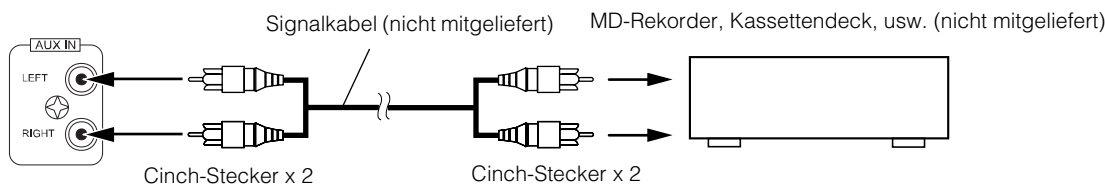

Anschluß an die Wandsteckdose

Schließen Sie das Netzkabel an der Wandsteckdose an.

Ihre Anlage ist jetzt betriebsbereit!

DEMO-Modus

Sobald die Anlage an eine Wandsteckdose angeschlossen ist, beginnt automatisch eine Vorführung einiger der Features des Systems (DEMO).

Um diese DEMO-Anzeige auszuschalten, drücken Sie eine der Bedienungstasten. Die DEMO-Anzeige stoppt automatisch.

Um die DEMO-Anzeige wieder zu starten, drücken Sie für mindestens 2 Sekunden die Taste DEMO am Gerät.

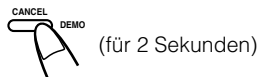

- Die DEMO-Anzeige schaltet sich automatisch wieder ein, wenn bei eingeschaltetem Gerät 2 Minuten lang keine Bedienung erfolgt. Um diese automatische DEMO-Anzeigefunktion auszuschalten, drücken Sie die Taste CANCEL am Gerät, während die DEMO-Anzeige aktiv ist.

COMPU Play

Mit der COMPU-PLAY-Funktion von JVC können Sie die am häufigsten benutzten Funktionen der Anlage mit einem einzigen Tastendruck steuern.

Mit dem Ein-Tasten-Betrieb können Sie mit einem einzigen Tastendruck für die jeweilige Funktion eine CD oder eine Kassette abspielen, das Radio einschalten oder ein externes Gerät hören. Die Ein-Tasten-Funktion schaltet das Gerät für Sie ein und startet dann die von Ihnen gewünschte Funktion. Wenn die Anlage nicht bereit ist (keine CD oder Kassette eingelegt), schaltet sich die Anlage trotzdem ein, so daß Sie eine CD oder Kassette einlegen können.

Wie die Ein-Tasten-Bedienung genau funktioniert, wird in dem Abschnitt über die jeweilige Funktion erklärt.

Die COMPU-PLAY-Tasten sind:

Am Gerät

- CD-Taste ►/||
- FM/AM-Taste
- TAPE-Taste ►
- AUX-Taste
- Tasten CD1, CD2 und CD 3
- CD-Taste ▲ (Open/Close)

An der Fernbedienung

- CD-Taste ►/||
- FM/AM-Taste
- TAPE-Taste ►
- AUX-Taste
- Tasten CD1, CD2 und CD 3

Grundfunktionen

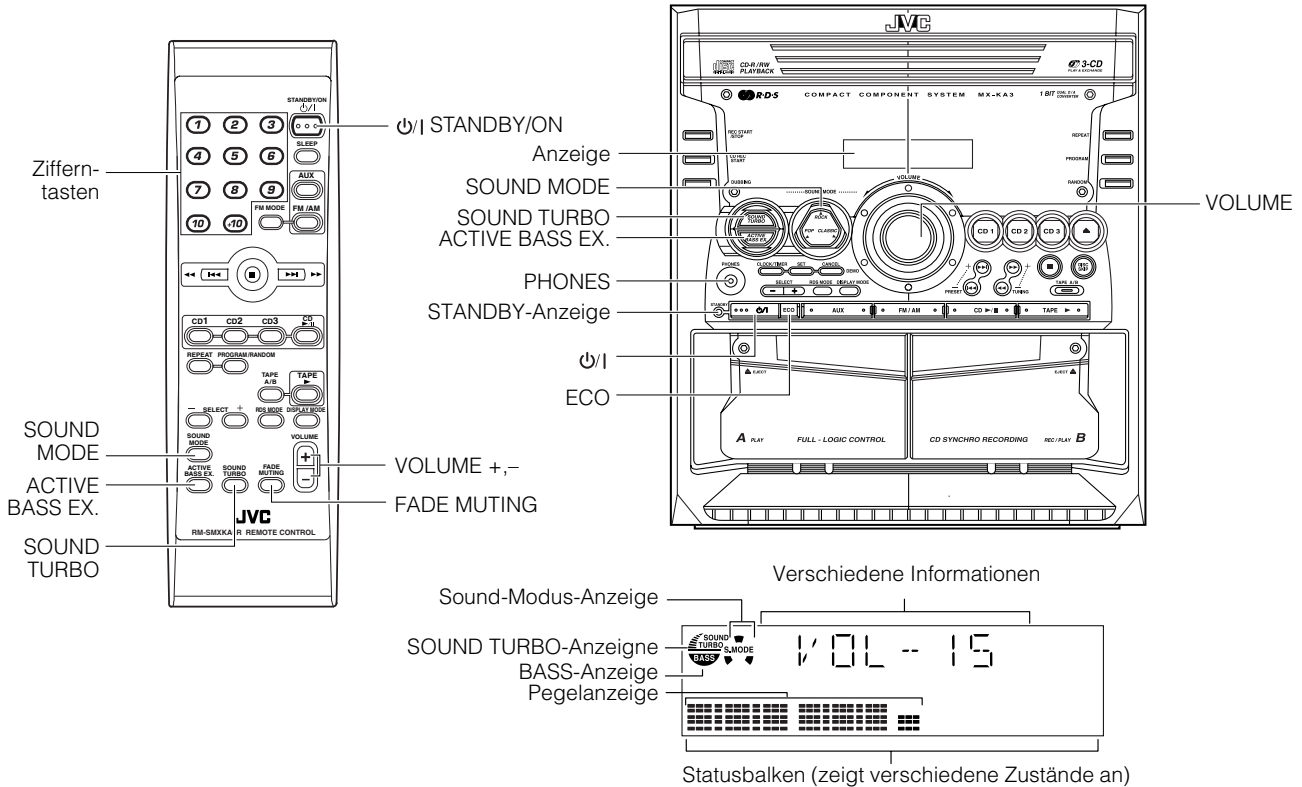

* Wenn die Anlage in Gebrauch ist, werden auf der Anzeige weitere Einträge dargestellt. Der Einfachheit halber zeigen wir hier nur die Einträge und Symbole, die für diesen Abschnitt wichtig sind.

Ein- und Ausschalten

Einschalten der Anlage

1 Drücken Sie die Taste ON/OFF .

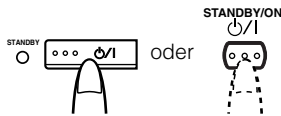

Die Anzeige schaltet sich ein und "WELCOME" (Willkommen) wird vorübergehend angezeigt. Die STANDBY-Anzeige erlischt. Die Anlage schaltet sich in dem Modus ein, in dem sie sich beim letzten Ausschalten befand.

- Wenn Sie zum Beispiel als letztes eine CD gehört hatten, können Sie jetzt wieder eine CD hören. Wenn Sie möchten, können Sie auf eine andere Signalquelle umschalten.
- Wenn Sie als letztes Radio gehört hatten, schaltet sich der Tuner mit dem Sender ein, der als letztes gewählt war.

Ausschalten der Anlage

1 Drücken Sie wieder die Taste ON/OFF .



"GOOD BYE" (Auf Wiedersehen) wird angezeigt, und die Anzeige erlischt, mit Ausnahme der Zeitanzeige. Die STANDBY-Anzeige leuchtet auf. (Die Anzeige wird gedimmt.)

- Es wird immer etwas Strom verbraucht, auch dann, wenn die Anlage ausgeschaltet (bzw. im Standby-Modus ist).
- Um die Anlage vollständig auszuschalten, ziehen Sie das Netzkabel aus der Steckdose. Wenn Sie das Netzkabel herausziehen, wird die Uhr sofort auf 0:00 zurückgestellt.

ECO-Modus (ECO)

Die Anlage hat drei Energiezustände: eingeschaltet, ausgeschaltet (Standby bzw. Bereitschaft) und ECO. Im ECO-Modus erlischt die Anzeige, und es wird am wenigsten Strom verbraucht.

Um in den ECO-Modus zu schalten, drücken Sie im Standby-Modus (während die STANDBY-Anzeige leuchtet) die ECO-Taste am Gerät. "ECO MODE" erscheint, und die Anzeige erlischt. Die STANDBY-Anzeige leuchtet weiter.

Wenn Sie die Anlage aus dem ECO-Modus heraus einschalten möchten, drücken Sie die Taste ON/OFF am Gerät mindestens eine Sekunde lang.

Um aus dem ECO-Modus heraus in den Standby-Modus zu schalten, drücken Sie die ECO-Taste nochmals für mindestens eine Sekunde.

Lautstärke einstellen

Drehen Sie den Lautstärkeregler VOLUME am Gerät im Uhrzeigersinn, um die Lautstärke zu erhöhen, oder gegen den Uhrzeigersinn, um die Lautstärke zu verringern.

Drücken Sie die Taste VOLUME + an der Fernbedienung, um die Lautstärke zu erhöhen, und drücken Sie die Taste VOLUME - an der Fernbedienung, um die Lautstärke zu verringern.



Sie können die Lautstärke auf MIN, 1-31 oder MAX einstellen.

VORSICHT:

- Schalten Sie NICHT die Anlage ein und starten die Wiedergabe, bevor Sie den Lautstärkeregler VOLUME auf Minimum gestellt haben; eine extreme Lautstärke kann Ihr Gehör und Ihre Lautsprecher bzw. Kopfhörer beschädigen.

Wiedergabe über Kopfhörer

Schließen Sie Kopfhörer an der Buchse PHONES an. Die Wiedergabe über die Lautsprecher wird abgeschaltet. Stellen Sie die Lautstärke auf Minimum, bevor Sie den Kopfhörer anschließen bzw. aufsetzen.

Stummschaltung mit Ausblendung (FADE MUTING)

Sie können den Ton mit einem Tastendruck stummschalten.

Um die Tonausgabe stummschalten, drücken Sie die Taste FADE MUTING auf der Fernbedienung. Der Ton wird ausgeblendet.

Um die Stummschaltung aufzuheben, drücken Sie die Taste FADE MUTING nochmals. Die Tonausgabe wird auf den vorher eingestellten Pegel eingeblendet.

- Wenn Sie nach der Stummschaltung den Lautstärkeregler VOLUME am Gerät betätigen oder die VOLUME-Taste + auf der Fernbedienung drücken, erhöht sich die Lautstärke vom MIN.-Pegel aus.

Verstärkung der Baßwiedergabe (ACTIVE BASS EX.)

Der volle Klang der tiefen Frequenzen bleibt auch bei geringer Lautstärke erhalten (gehörliche Lautstärke).

Diese Klangregelung wirkt sich nur auf die Wiedergabe aus.

Um diesen Effekt einzuschalten, drücken Sie die Taste ACTIVE BASS EX. (Aktive Baßanhebung).

Die Anzeige "BASS" leuchtet auf, und "ACTIVE BASS EXTENSION" erscheint in der Anzeige.

Um den Effekt auszuschalten, drücken Sie die Taste nochmals.

Die Anzeige "BASS" erlischt und "OFF" erscheint in der Anzeige.

Betonen des Klangs (SOUND TURBO)

Hohe und niedrige Frequenzen werden verstärkt.

Um den Effekt zu erhalten, drücken Sie die Taste SOUND TURBO.

Die Anzeige SOUND TURBO leuchtet auf, und "SOUND TURBO ON" erscheint im Display.

Um den Effekt zu aufzuheben, drücken Sie die Taste erneut. Die Anzeige SOUND TURBO erlischt, und "OFF" erscheint im Display.

- Durch Wählen der Sound-Turbo-Funktion wird Active Bass EX. und der Sound-Modus ausgeschaltet. Während Sound Turbo ausgeschaltet ist, ist entweder Active Bass EX. oder Sound-Modus-Funktion gewählt.

Auswählen des Sound-Modus (SOUND MODE)

Sie können einen von drei SEA-Modi (Sound Effect Amplifier) auswählen.

Diese Klangregelung wirkt sich nur auf die Wiedergabe aus.

Am Gerät

Um den Effekt einzuschalten, drücken Sie eine der Sound-Modus-Tasten; ROCK, POP oder CLASSIC.

Der Name des gewählten Sound-Modus "ROCK", "POP" oder "CLASSIC" erscheint in der Anzeige. Außerdem blinkt die Sound-Modus-Anzeige, die dem gewählten Sound-Modus entspricht.

Um den Effekt auszuschalten, drücken Sie die Taste des momentan gewählten Modus nochmals.

Wenn der Effekt ausgeschaltet wird, erlischt die Anzeige SOUND MODE.

Wenn der aktuelle Sound-Modus z. B. ROCK ist, drücken Sie die ROCK-Taste erneut. "OFF" erscheint, um anzuzeigen, daß kein Sound-Effekt angewendet wird.

ROCK	Hebt Bässe und Höhen an. Gut geeignet für akustische Musik.
POP	Gut geeignet für Gesang.
CLASSIC	Gut geeignet für klassische Musik.
OFF	Kein Sound-Effekt ausgewählt.

An der Fernbedienung

Drücken Sie die Taste SOUND MODE, bis der gewünschte Sound-Modus in der Anzeige erscheint.

Die Sound-Modus-Anzeige, die dem gewählten Sound-Modus entspricht, blinkt.

Bei jedem Druck auf diese Taste ändert sich der Sound-Modus wie folgt:

ROCK → POP → CLASSIC → OFF → (zurück zum Anfang)

Um den Effekt auszuschalten, drücken Sie die Taste SOUND MODE, bis "OFF" in der Anzeige erscheint.

Die Sound-Modus-Anzeige leuchtet kontinuierlich.

Eingabe von Nummern mit der Fernbedienung (Zifferntasten)

Mit den Zifferntasten auf der Fernbedienung können Sie Zahlen eingeben, z. B. zum Eingeben oder Abrufen voreingestellter Radiosender, oder bei der Programmierung von Titeln für die CD-Wiedergabe.

Hier wird beschrieben, wie Sie die Zahlen mit den Zifferntasten eingeben können.

Beispiele:

- Zur Eingabe der Zahl 5 drücken Sie 5.
- Zur Eingabe der Zahl 15 drücken Sie +10 und dann 5.
- Zur Eingabe der Zahl 20 drücken Sie +10 und dann 10.
- Zur Eingabe der Zahl 25 drücken Sie +10, +10 und dann 5.

Verwendung des Tuners

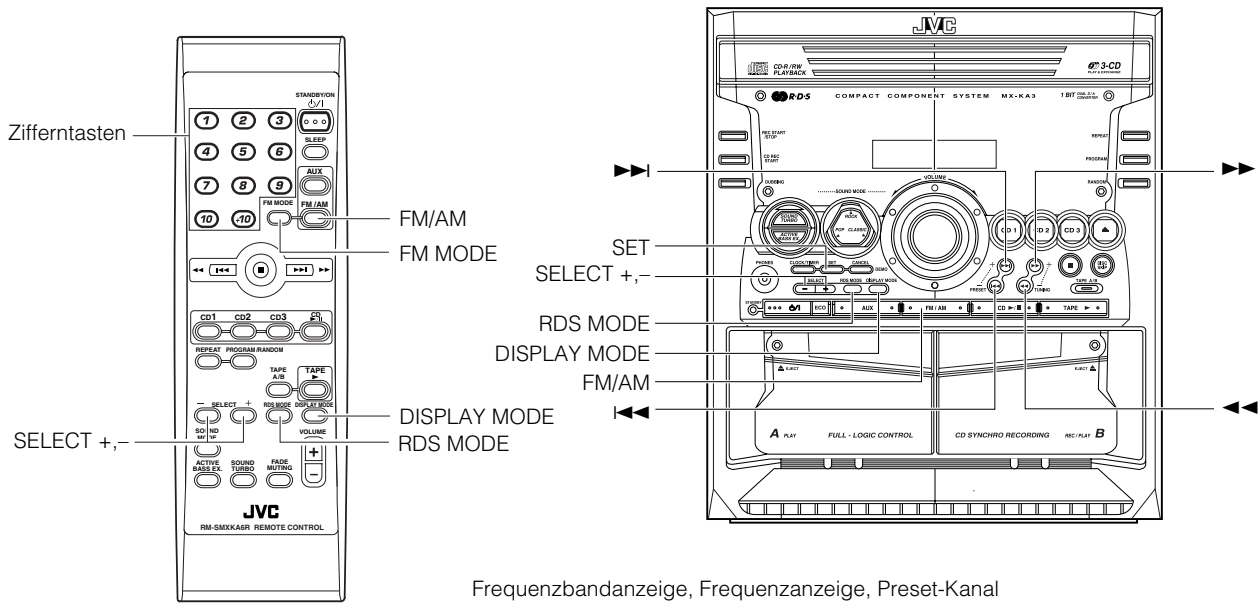

Frequenzbandanzeige, Frequenzanzeige, Preset-Kanal

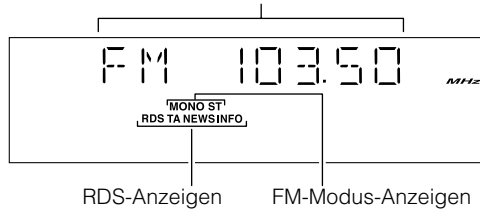

* Wenn die Anlage in Gebrauch ist, werden auf der Anzeige weitere Einträge dargestellt. Der Einfachheit halber zeigen wir hier nur die Einträge und Symbole, die für diesen Abschnitt wichtig sind.

Sie können FM-(UKW)- und AM-(MW)-Sender empfangen. Die Sender können von Hand oder automatisch gesucht werden, oder aus den Preset-Speicherplätzen abgerufen werden.

□ Vor dem Radioempfang:

- Achten Sie darauf, daß sowohl die FM- (UKW) als auch die AM- (MW) Antenne richtig angeschlossen sind. (Siehe Seiten 4 und 5).

Ein-Tasten-Bedienung des Radios

Drücken Sie einfach die Taste FM/AM, um die Anlage einzuschalten und den zuletzt eingestellten Sender zu hören.

- Sie können von einer anderen Signalquelle einfach auf Radio umschalten, indem Sie die Taste FM/AM drücken.

Abstimmen auf einen Sender

1 Drücken Sie die Taste FM/AM.

Frequenzband und die zuletzt gewählte Frequenz erscheinen in der Anzeige.

(Wenn der zuletzt gewählte Sender per Preset-Nummer gewählt wurde, erscheint zuerst die Preset-Nummer.)

Bei jedem Druck auf diese Taste schaltet das Frequenzband zwischen FM-(UKW) und AM-(MW) um.

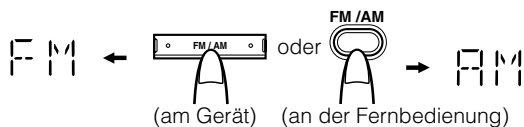

2 Wählen Sie mit einer der folgenden Methoden einen Sender aus.

• Manuelle Senderwahl (Verwendung des Geräts alleine)

Drücken Sie kurz eine der Tasten ◀◀ oder ▶▶ am Gerät, um von Frequenz zu Frequenz zu schalten, bis Sie den gewünschten Sender gefunden haben.

ODER

• Automatische Senderwahl (Verwendung des Geräts alleine)

Wenn Sie die Taste ◀◀ oder ▶▶ am Gerät länger als 1 halbe Sekunde gedrückt halten und dann loslassen, wird die Frequenz automatisch nach oben oder unten geändert, bis ein Sender gefunden wurde.

ODER

• Preset-Senderwahl (nur möglich nach der Speicherung von Sendefrequenzen)

Preset-Senderwahl am Gerät:

Wählen Sie die gewünschte Preset-Nummer mit der Taste ◀◀◀ oder ▶▶▶.

Beispiel:

Drücken Sie die Taste ▶▶▶, bis die Preset-Nummer "P-12" in der Anzeige erscheint. Dann zeigt die Anzeige das Band und die Frequenz des voreingestellten Senders mit der Preset-Nummer P-12.

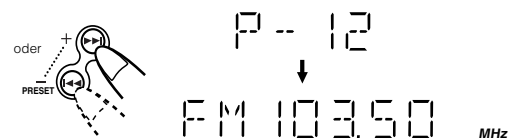

Preset-Senderwahl mit der Fernbedienung:

Geben Sie die gewünschte Preset-Nummer mit den Zifferntasten ein. Siehe "Eingabe von Nummern mit der Fernbedienung (Zifferntasten)" auf Seite 8.

Beispiel:

Drücken Sie +10, dann 2, um den Preset-Sender Nr. 12 abzurufen. Dann zeigt die Anzeige das Band und die Frequenz des voreingestellten Senders mit der Preset-Nummer P-12.



- Bei AM- (MW) Sendungen ändert sich die Empfangsqualität durch Drehen der AM-(MW) Ringantenne. Drehen Sie die AM- (MW) Ringantenne für den besten Empfang.

Sender speichern (Presets)

Sie können bis zu 30 FM-(UKW) und 15 AM- (MW) Sender speichern.



- Die Preset-Nummern wurden vor Auslieferung eventuell auf Testfrequenzen voreingestellt. Dies ist keine Fehlfunktion. Sie können die gewünschten Sender mit einer der folgenden Methoden speichern.
- Wenn beim Speichern voreingestellter Sender während 5 Sekunden keine Eingabe erfolgt, schaltet die Anzeige zurück zur Band-/Frequenzanzeige. Beginnen Sie in diesem Fall erneut mit der Eingabe.

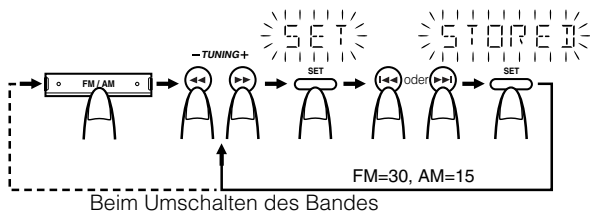

Eingabe am Gerät

- 1 Wählen Sie mit der Taste FM/AM ein Band.
- 2 Drücken Sie eine der Tasten ◀◀ oder ▶▶, um einen Sender zu finden.
- 3 Drücken Sie SET.
"SET" blinkt 5 Sekunden lang in der Anzeige.
- 4 Drücken Sie die Tasten ◀◀ oder ▶▶, um eine Preset-Nummer anzugeben.
▶▶: Erhöht die Preset-Nummer um 1.
◀◀: Verringert die Preset-Nummer um 1.
- 5 Drücken Sie SET.
"STORED" erscheint, und nach 2 Sekunden schaltet die Anzeige zurück zur Band-/Frequenzanzeige.
- 6 Wiederholen Sie die obigen Schritte 2 bis 5 für jeden Sender, den Sie unter einer eigenen Preset-Nummer speichern möchten.

Um Preset-Sender zu ändern, wiederholen Sie ebenfalls die obigen Schritte.



- In Schritt 4 können Sie die Preset-Nummer mit den Zifferntasten auf der Fernbedienung eingeben. Siehe "Eingabe von Nummern mit der Fernbedienung (Zifferntasten)" auf Seite 8.

VORSICHT:

- Auch dann, wenn die Anlage vorübergehend ohne Strom ist, z. B. bei einem Stromausfall, bleiben die voreingestellten Sender einige Tage lang erhalten. Wenn die Preset-Sender gelöscht wurden, müssen Sie die Sender neu speichern.

UKW-Empfangsmodus ändern

Wenn Sie eine UKW-Sendung in Stereo empfangen, leuchtet die Anzeige "ST (Stereo)", und Sie können den Stereoeffekt hören. Wenn eine UKW-Stereosendung schlecht zu empfangen oder veräuscht ist, können Sie den monauralen Empfangsmodus wählen. Der Empfang verbessert sich, aber der Stereoeffekt ist nicht mehr zu hören.

Drücken Sie die Taste FM MODE auf der Fernbedienung, so daß die Anzeige "MONO" aufleuchtet.

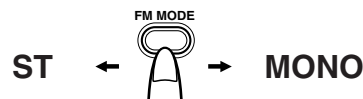

Um den Stereoeffekt zurückzuerhalten, drücken Sie die Taste FM MODE auf der Fernbedienung erneut, so daß die Anzeige "MONO" erlischt.

Durch Wählen eines anderen Senders wird der UKW-Mono-Modus ebenfalls aufgehoben und der Stereoeffekt wieder hergestellt.

Verwendung des Tuners

Empfang von FM-(UKW)-Sendern mit RDS

Sie können RDS (Radio Data System) mit den Tasten am Gerät oder auf der Fernbedienung nutzen.

RDS ermöglicht FM-(UKW)-Sendern, zusätzlich zum Radioprogramm weitere Signale auszusenden. Die Sender senden beispielsweise den Namen des Senders und Informationen über das gerade gesendete Programm, z. B. Sport, Musik, usw. Dieses Gerät kann die folgenden Arten von RDS-Signalen empfangen:

PS (Program Service):

Zeigt den allgemein bekannten Sendernamen.

PTY (Program Type):

Zeigt die Art des gesendeten Programms an.

RT (Radio Text):

Zeigt Textmeldungen an.

Welche Informationen können RDS-Signale liefern?

Die Anzeige zeigt die Informationen an, die der Sender per RDS-Signal überträgt.

Darstellung der RDS-Signale in der Anzeige

Drücken Sie die Taste **DISPLAY MODE**, während Sie einen UKW-Sender hören.

Bei jedem Druck auf die Taste ändert sich die Anzeige der Informationen wie folgt:

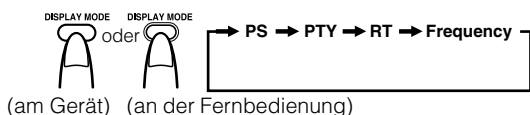

PS (Program Service):

Während der Suche blinkt "PS" in der Anzeige. Daraufhin leuchtet die RDS-Anzeige auf, und der Sendername erscheint. "NO PS" erscheint, wenn kein Signal gesendet wird.

PTY (Program Type):

Während der Suche erscheint "PTY" in der Anzeige. Daraufhin leuchtet die RDS-Anzeige auf, und der Programmtyp erscheint. "NO PTY" erscheint, wenn kein Signal gesendet wird.

RT (Radio Text):

Während der Suche erscheint "RT" in der Anzeige. Daraufhin leuchtet die RDS-Anzeige auf, und es erscheint die Textmeldung, die der Sender gesendet hat. "NO RT" erscheint, wenn kein Signal gesendet wird.

Senderfrequenz:

Die Frequenz des Senders (kein RDS-Dienst)

Hinweise

- Wenn die Suche sofort abgeschlossen ist, erscheinen "PS", "PTY" und "RT" nicht in der Anzeige.
- Wenn Sie die Taste **DISPLAY MODE** drücken, während Sie einen AM-(MW)-Sender hören, zeigt die Anzeige nur die Senderfrequenz an.
- RDS kann bei AM- (MW) Sendungen nicht empfangen werden.

Darstellbare Zeichen

Wenn die Anzeige PS-, PTY- oder RT-Signale anzeigt:

- Die Anzeige stellt nur Großbuchstaben dar.
- Die Anzeige kann keine Buchstaben mit Akzent darstellen; das Zeichen "A" kann also die akzentuierten Zeichen "A's" wie "Á, Â, Ã, Ä, Å und Ă" bedeuten.

Suche nach Sendungen anhand des PTY-Codes

Einer der Vorteile des RDS-Systems ist die Möglichkeit, einen bestimmten Programmtyp anhand des PTYX-Codes suchen zu können.

Suche nach einer Sendung mit Hilfe von PTY:

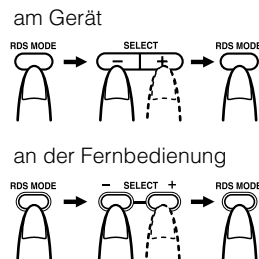

1 Drücken Sie einmal die Taste **RDS MODE**, während Sie einen UKW-Sender hören.

"P SELECT" erscheint im Display.

2 Wählen Sie innerhalb von Ungefähr 10 Sekunden den PTY-Code mit den **SELECT-Tasten + oder -**.

Bei jedem Druck auf die Taste zeigt die Anzeige eine der folgenden Kategorien:

NEWS ↔ AFFAIRS ↔ INFO ↔ SPORT ↔ EDUCATE ↔
 DRAMA ↔ CULTURE ↔ SCIENCE ↔ VARIED ↔ POP M
 ↔ ROCK M ↔ MOR. M ↔ LIGHT M ↔ CLASSICS ↔
 OTHER M ↔ WEATHER ↔ FINANCE ↔ CHILDREN ↔
 SOCIAL A ↔ RELIGION ↔ PHONE IN ↔ TRAVEL ↔ LEI-
 SURE ↔ JAZZ ↔ COUNTRY ↔ NATIONAL ↔ OLDIES ↔
 FOLK M ↔ DOCUMENT ↔ NEWS

3 Drücken Sie innerhalb von Ungefähr 10 Sekunden die Taste **RDS MODE** nochmals.

Während der Suche erscheinen abwechselnd der Eintrag "SE-ARCH" und der ausgewählte PTY-Code in der Anzeige.

Das Gerät durchsucht 30 Preset-Sender, stoppt, sobald es einen Sender findet, der ein Programm der gewünschten Programmtyp-Kategorie ausstrahlt und wählt dann diesen Sender aus.

Zum Fortsetzen der Suche nach dem ersten Stop,

drücken Sie nochmals die Taste **RDS MODE**, während die Einträge in der Anzeige blinken.

Wenn keine Sendung gefunden wird, blinken die Einträge "NOT" und "FOUND" (nicht gefunden) abwechselnd in der Anzeige.

Um die Suche zu beliebigem Zeitpunkt abzubrechen,

drücken Sie die Taste **RDS MODE**, so daß die Suche gestoppt wird.

Beschreibungen der PTY-Codes

- NEWS:** Nachrichten
AFFAIRS: Sendungen zu bestimmten Themen in Erweiterung zu den aktuellen Nachrichten oder Affären
INFO: Sendungen über medizinische Dienstleistungen, Wettervorhersagen, usw.
SPORT: Sportereignisse
EDUCATE: Lehrprogramme
DRAMA: Hörspiele
CULTURE: Sendungen über nationale oder regionale Kultur
SCIENCE: Sendungen über Naturwissenschaften und Technologie
VARIED: Andere Sendungen, z. B. Komödien, Karneval o. ä.
POP M: Popmusik
ROCK M: Rockmusik
MOR. M: "Middle-of-the-Road" (hierzulande genannt "Easy Listening")
LIGHT M: Leichte Musik
CLASSICS: Klassische Musik
OTHER M: Andere Musikrichtungen

WEATHER:	Wetterberichte
FINANCE:	Berichte aus Wirtschaft, Handel, den Aktienmärkten usw.
CHILDREN:	Unterhaltungssendungen für Kinder
SOCIAL A:	Sendungen über soziale Aktivitäten
RELIGION:	Sendungen, die sich im weitesten Sinne mit Glaubens- und Existenzfragen oder ethischen Fragen beschäftigen
PHONE IN:	Sendungen, in denen Menschen ihre Ansichten per Telefon oder in anderer Form öffentlich äußern können
TRAVEL:	Sendungen über Reiseziele, Abenteuerreisen, Reiseideen und -gelegenheiten
LEISURE:	Sendungen über Freizeitaktivitäten wie Gartenarbeit, Kochen, Angeln usw.
JAZZ:	Jazzmusik
COUNTRY:	Country-Musik
NATIONAL:	Aktuelle Musik aus Regionen anderer Länder in deren Landessprache
OLDIES:	Pop-Hits aus früherer Zeit
FOLK M:	Volksmusik
DOCUMENT:	Sendungen, die sich in dokumentarischem Stil mit Tatsachen beschäftigen

Vorübergehendes Umschalten auf eine Sendung Ihrer Wahl

RDS nicht ist ein weiterer praktischer RDS-Dienst, mit dem das Gerät vom momentan gewählten Sender aus vorübergehend auf einen anderen Sender Ihrer Wahl umschalten kann, (NEWS, TA oder INFO), allerdings nur dann, wenn Sie einen RDS-Sender hören (keinen AM-(MW) -Sender oder bestimmte FM-(UKW) -Sender).

- Die RDS-Funktion ist nur auf die Preset-Sender anwendbar. Siehe Seite 10.
- Wenn ein FM-(UKW) -Sender keine RDS nicht-Informationen sendet, kann RDS nicht aktiviert werden.

Auswählen eines Programmtyps

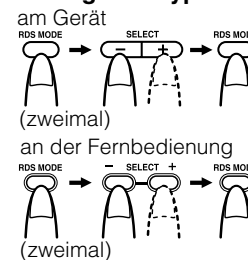

- 1 Drücken Sie zweimal die Taste RDS MODE, während Sie einen UKW-Sender hören.**

“E SELECT” erscheint im Display.

- 2 Wählen Sie innerhalb von Ungefähr 10 Sekunden den Programmtyp mit den SELECT-Tasten + oder -.**

In der Anzeige erscheinen die Programmtypen in folgender Reihenfolge:



TA: Verkehrsdurchsage

NEWS: Nachrichten

INFO: Sendungen über medizinische Dienstleistungen, Wet-
tervorhersagen, usw.

OFF: RDS nicht ausgeschaltet

- 3 Drücken Sie innerhalb von Ungefähr 10 Sekunden die Taste RDS MODE nochmals, um den gewählten Programmtyp zu bestätigen.**

Das Symbol des gewählten Programmtyps leuchtet in der Anzeige auf, und das Gerät schaltet in RDS-Bereitschaft (Standby).

- Die RDS-Anzeige leuchtet auf, wenn ein Sender eingestellt ist, der RDS nicht-Informationen ausstrahlt.

Fall 1: Wenn kein Sender eine Sendung des gewünschten Programmtyps ausstrahlt

In diesem Fall bleibt weiterhin der bereits eingestellte Sender zu hören.



Wenn bei einem Sender eine Sendung des eingestellten Programmtyps beginnt, schaltet dieses Gerät automatisch auf die Frequenz dieses Senders um. Die Programmtypanzeige (TA, NEWS oder INFO) beginnt zu blinken.



Wenn die Sendung vorbei ist, schaltet das Gerät zurück auf den vorher gewählten Sender, bleibt jedoch im RDS-Standby-Modus.

Fall 2: Wenn ein Sender eine Sendung des gewünschten Programmtyps ausstrahlt

Das Gerät schaltet auf die Sendung mit dem gewünschten Programmtyp um. Die Programmtypanzeige (TA, NEWS oder INFO) beginnt zu blinken.



Wenn die Sendung vorbei ist, schaltet das Gerät zurück auf den vorher gewählten Sender, bleibt jedoch im RDS-Standby-Modus.

Verwendung des Tuners

Wenn Sie die durch RDS ausgewählte Sendung nicht mehr hören möchten

Drücken Sie die Taste RDS MODE. "OFF" erscheint und daß die Programmtypanzeige (TA, NEWS oder INFO) erlischt im Display.



- Wenn Sie im RDS-Standby-Modus die Signalquelle umschalten oder das Gerät ausschalten, wird der RDS-Standby-Modus vorübergehend deaktiviert.
- Wenn die RDS-Funktion aktiviert wurde (d. h. der gewählte Programmtyp wurde vom ausstrahlenden Sender empfangen), und es wird daraufhin eine der Tasten DISPLAY MODE oder SELECT betätigt, schaltet ds Gerät nicht zurück auf den vorher gewählten Sender, auch dann, wenn die Sendung beendet ist. Die Programmtypanzeige leuchtet weiter, um anzuzeigen, daß der RDS-Standby-Modus immernoch aktiv ist.
- Wenn der RDS-Standby-Modus aktiv ist und es wird eine Radiosendung aufgenommen, könnte RDS aktiviert werden und die aufzunehmende Sendung selbsttätig umschalten.
Wenn RDS nicht benötigt wird, sollten Sie deshalb RDS deaktivieren.
- Wenn ein Alarmsignal von RDS erkannt wird, hat die Alarmmeldung höchste Priorität und wird empfangen. "ALARM!" wird nicht angezeigt.

VORSICHT:

- Wenn sich der Empfang des von RDS gefundenen Senders und der des vorher gewählten Senders dauernd abwechseln, schalten Sie die RDS-Funktion aus. Dies stellt keine Fehlfunktion des Gerätes dar.

Verwendung des CD-Spielers

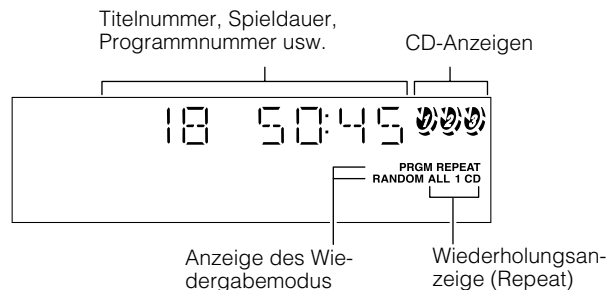
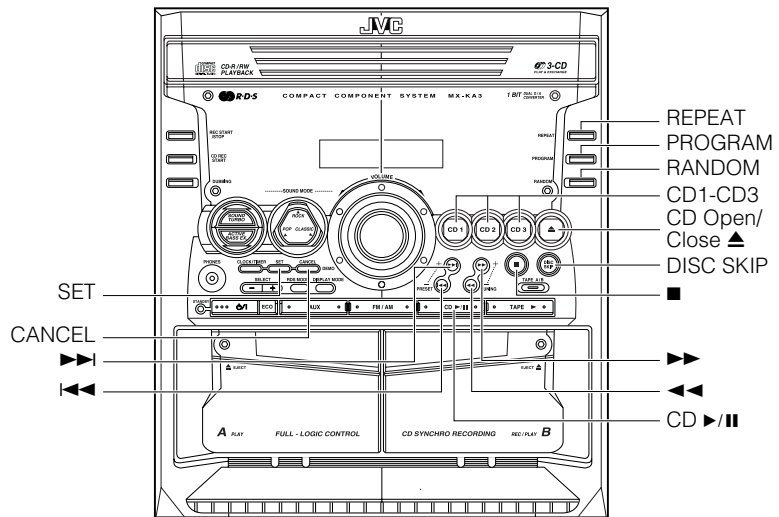
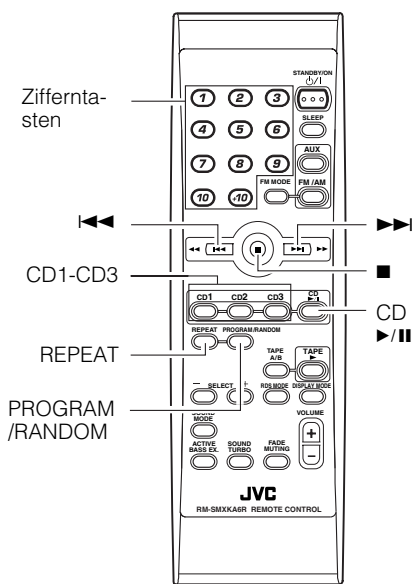

* Wenn die Anlage in Gebrauch ist, werden auf der Anzeige weitere Einträge dargestellt. Der Einfachheit halber zeigen wir hier nur die Einträge und Symbole, die für diesen Abschnitt wichtig sind.

Der CD-Spieler besitzt einen drehbaren CD-Teller für bis zu 3 CDs.

Es ist eine normale, programmierte, Zufalls- oder wiederholte Wiedergabe möglich.

- Normale Wiedergabe:** Hiermit werden alle Titel aller CDs in der gegebenen Reihenfolge abgespielt.
- Programmwiedergabe:** Hiermit werden alle programmierten Titel aller CDs in der programmierten Reihenfolge abgespielt.
- Zufallswiedergabe:** Hiermit werden alle Titel aller CDs in zufälliger Reihenfolge abgespielt.
- Wiederholte Wiedergabe (Repeat):** Hiermit können alle Titel aller CDs, alle Titel einer CD oder ein einzelner Titel wiederholt werden.

Rotationsanzeige der CD:

Läuft, wenn die ausgewählte CD spielt oder auf Pause geschaltet ist. Diese Anzeige erlischt, wenn unter der ausgewählten CD-Nummer keine CD eingelegt ist. Wenn die Schublade herausgefahren ist, leuchten die Rotationsanzeigen aller CDs. Wenn jedoch eine leere CD-Nummer ausgewählt wird, wird erlischt die Rotationsanzeige dieser CD.

Im folgenden wird Grundsätzliches zur CD-Wiedergabe und zum Auffinden der Titel auf den CDs erklärt.

Über die CD-Anzeige

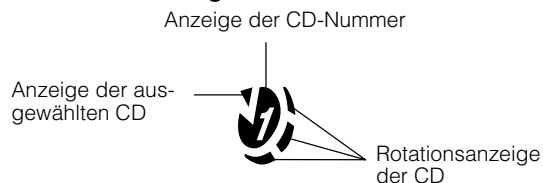

Die CD-Anzeige besteht aus den folgenden drei Anzeigearten:

- Anzeige der CD-Nummer:** Leuchtet immer.
- Anzeige der ausgewählten CD:** Leuchtet bei der Nummer der momentan ausgewählten CD.

Verwendung des CD-Spielers

Beispiel einer Anzeige:

Wenn die CD-Schublade einmal geöffnet wurde und CD-1 gedrückt wurde. (DISC1 ist ausgewählt)

Zeigt an, daß diese CD-Nummer ausgewählt ist.

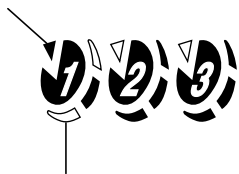

Zeigt an, daß die CD sich dreht.

Ein-Tasten-Bedienung

Das Gerät schaltet sich ein, und der Betrieb beginnt automatisch.

- Wenn Sie die CD-Taste ►/|| drücken, schaltet sich die Anlage ein, und wenn in dem zuletzt gewählten CD-Fach eine CD eingelegt ist, startet die Wiedergabe ab dem ersten Titel.
- Wenn Sie eine der Tasten CD1-CD3 drücken, schaltet sich die Anlage ein, und wenn in dem mit der Taste gewählten CD-Fach eine CD eingelegt ist, startet die Wiedergabe ab dem ersten Titel.

Einlegen von CDs

1 Drücken Sie die CD-Taste Open/Close ▲ am Gerät, um die CD-Schublade zu öffnen.

2 Legen Sie eine CD mit der beschrifteten Seite nach oben auf die Schublade.

Achten Sie darauf, daß die CD richtig in der Schublade eingelegt ist.

mit der beschrifteten Seite nach oben

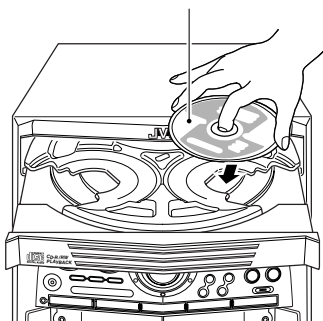

3 Drücken Sie die Taste DISC SKIP am Gerät, und legen Sie die nächste CD ein.

Wenn Sie diese Taste drücken, dreht sich der Teller für die nächste CD.

4 Wiederholen Sie Schritt 3 für die letzte CD.

5 Drücken Sie die CD-Taste Open/Close ▲ am Gerät.

Die Schublade schließt sich.



- Wenn Sie eine CD in die Schublade setzen, müssen Sie immer darauf achten, die CD richtig in die vorhandene Vertiefung zu setzen. Andernfalls erscheint die Meldung "NO DISC" im Display, und die CD oder das Gerät könnte beschädigt werden, wenn sich die Schublade öffnet, oder es kann schwierig sein, die CD aus dem Gerät zu entnehmen.

- Wenn Sie eine 8-cm-CD (Single-CD) einlegen möchten, legen Sie diese in den inneren Kreis der CD-Schublade.
- Sie können CDs einlegen, während Sie eine andere Signalquelle hören.
- Wenn das Gerät bei geöffneter CD-Schublade ausgeschaltet wird, schließt sich die Schublade automatisch.
- Wenn die CD nicht richtig gelesen werden kann (z. B. weil sie verkratzt ist), erscheint "0 0:00" in der Anzeige.

Herausnehmen von CDs

Nehmen Sie die CD heraus, wie unten gezeigt.

1 Drücken Sie, während der CD-Spieler gestoppt ist, die CD-Taste Open/Close ▲ am Gerät, so daß sich die CD-Schublade öffnet.

2 Nehmen Sie die CD heraus und drücken Sie dann die Taste DISC SKIP am Gerät.

Der Teller dreht sich für die nächste CD.

3 Wiederholen Sie Schritt 2, um alle CDs herauszunehmen.

4 Drücken Sie die CD-Taste Open/Close ▲ am Gerät, um die CD-Schublade zu schließen.

- Sie können CDs herausnehmen, während Sie eine andere Signalquelle hören.



- Sie können CDs auch während der CD-Wiedergabe herausnehmen. Dies gilt natürlich nur für die CDs, die gerade nicht wiedergegeben werden.

Grundsätzliche Bedienung des CD-Spielers - Normale Wiedergabe

Abspielen von CDs

1 CDs einlegen.

2 Drücken Sie die CD-Taste der CD (CD1-CD3), die Sie abspielen möchten.

Die Nummer der ausgewählten CD (z. B. "CD1") erscheint in der Anzeige.

Der erste Titel der ausgewählten CD wird wiedergegeben. Wenn die erste CD durchgelaufen ist, wird die nächste und dann die dritte CD abgespielt.

Wenn die letzte CD bis zum Ende gelaufen ist, stoppt der CD-Spieler automatisch.

Beispiele:

CD1 → CD2 → CD3 → (Stop)

CD2 → CD3 → CD1 → (Stop)

- Sie können die momentan ausgewählte CD auch starten, indem Sie einfach die CD-Taste ►/II drücken.

Während der CD-Wiedergabe erscheinen folgende Einträge in der Anzeige.

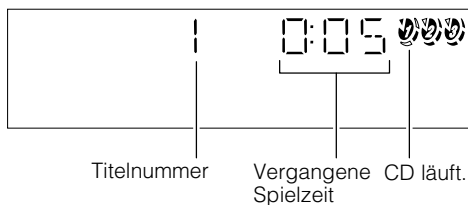

- Wenn eine der CD-Tasten (CD1-CD3) bei geöffneter CD-Schublade gedrückt wird, schließt sich die Schublade und die ausgewählte CD wird automatisch abgespielt.

Um die CD-Wiedergabe zu stoppen, drücken Sie die Taste

- Die folgenden Informationen über die CD werden angezeigt.

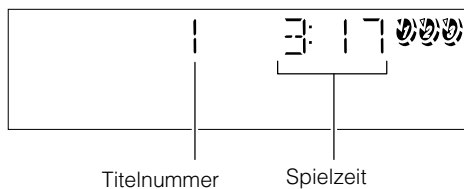
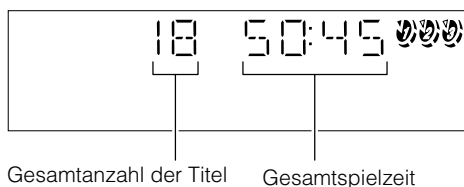

Um auf Pause zu schalten, drücken Sie die CD-Taste ►/II. Die Anzeige der Spieldauer blinkt in der Anzeige.

Um von Pause auf Wiedergabe zu schalten, drücken Sie die CD-Taste ►/II. Die Wiedergabe wird von dem Punkt an fortgesetzt, an dem sie auf Pause geschaltet wurde.

Um die CD herauszunehmen, stoppen Sie die Wiedergabe und drücken Sie die CD-Taste Open/Close ▲ am Gerät.

Tips:

• Wiedergabe der CD mit der Taste DISC SKIP

Sie können CDs auch mit der Taste DISC SKIP starten. Jedesmal, wenn Sie diese Taste während der Wiedergabe drücken, wird automatisch die nächste CD wiedergegeben. Wenn das nächste CD-Fach leer ist, wird dieses Fach automatisch übersprungen.

• Herausnehmen/Wechseln von CDs während der Wiedergabe

Während der Wiedergabe einer CD (z. B. CD1) können Sie die anderen CDs herausnehmen und ggf. austauschen (z. B. CD2 und CD3), indem Sie die CD-Taste Open/Close ▲ drücken. Nach den Herausnehmen bzw. Wechseln schließen Sie die CD-Schublade wieder mit der gleichen Taste.

Auswählen eines Titels

Während der Wiedergabe (mit der Taste ◀◀ oder ▶▶): Drücken Sie kurz eine der Tasten ◀◀ oder ▶▶, um den gewünschten Titel auszuwählen.

Mit dieser Taste können Sie vorwärts zum nächsten oder rückwärts zum vorhergehenden Titel springen.

- Der ausgewählte Titel beginnt zu spielen.
- Drücken Sie einmal die Taste ▶▶, um zum Anfang des nächsten Titels zu gelangen. (Sie können auch zur nächsten CD springen (z.B. CD1 → CD2 → CD3).
- Drücken Sie die Taste ◀◀, um zurück zum Anfang des gerade spielenden Titels zu gelangen. Drücken Sie die Taste zweimal schnell nacheinander, um zum Anfang des vorhergehenden Titels zu springen. (Sie können nicht zurück zur vorigen CD springen.)

Im gestoppten Zustand (mit der Taste ◀◀ oder ▶▶):

Durch kurzes Drücken der Taste ◀◀ oder ▶▶ reagiert der CD-Spieler mit Ausnahme der folgenden Punkte genau wie bei der Wiedergabe.

- Die Tasten wirken sich nur auf die momentan wiedergegebene CD aus.

Mit den Zifferntasten auf der Fernbedienung:

Mit den Zifferntasten können Sie die Titel der momentan ausgewählten CD direkt eingeben.

- Der ausgewählte Titel beginnt zu spielen.

Für die Wiedergabe des Titels Nr. 15 drücken Sie z. B. +10 und dann 5. Siehe "Eingabe von Nummern mit der Fernbedienung (Zifferntasten)" auf Seite 8.

Suchlauf-Wiedergabe

Wenn Sie bei der Wiedergabe eine der folgenden Tasten gedrückt halten, wird die CD schnell vor- bzw. zurückgespult, so daß Sie schnell eine bestimmte Passage in dem gerade gehörten Titel finden.

- Tasten ◀◀ oder ▶▶ am Gerät
- Tasten ◀◀ oder ▶▶ auf der Fernbedienung

Verwendung des CD-Spielers

Programmierung der Abspielreihenfolge der Titel

Sie können die Abspielreihenfolge aller Titel auf allen CDs programmieren. Die Programmierung ist nur möglich, während der CD-Spieler gestoppt ist.

- ☐ Sie können die Reihenfolge von bis zu 32 Titeln (auch mehrfach gleiche Titel) beliebig programmieren.

Programm erstellen

1 CDs einlegen

2 Stellen Sie den CD-Spieler im gestoppten Zustand auf programmierte Wiedergabe.

Am Gerät

Drücken Sie die Taste PROGRAM, so daß die Anzeige "PRGM" aufleuchtet.

Zusätzlich erscheint der Eintrag "PROGRAM" in der Anzeige.

An der Fernbedienung

Drücken Sie die Taste PROGRAM/RANDOM, bis der Eintrag "PROGRAM" in der Anzeige erscheint.

Auch der Eintrag "PRGM" leuchtet in der Anzeige auf.

Mit jedem Druck auf die Taste ändert sich die Anzeige wie folgt: PROGRAM → RANDOM → leere Anzeige (Normale Wiedergabe) → (zurück zum Anfang)

- Wenn bereits ein Programm eingegeben wurde, wird der letzte Schritt des Programms angezeigt.

3 Drücken Sie die CD-Taste der CD (CD1-CD3), deren Titel Sie programmieren möchten.

Die Anzeige schaltet um auf die Programmeingabe.

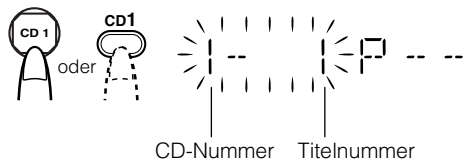

4 Wählen Sie den Titel, den Sie programmieren möchten.

Am Gerät

Drücken Sie, während die Anzeige blinkt, eine der Tasten ◀◀ oder ▶▶, um den Titel auszuwählen, und drücken Sie dann die Taste SET innerhalb von 5 Sekunden.

Die Nummer in der Programmreihenfolge wird aufsteigend ab P-1 zugewiesen.

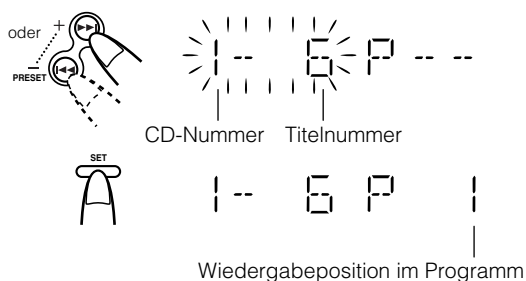

Mit der Fernbedienung

Geben Sie die Titelnummer mit den Zifferntasten direkt ein. Die Nummer in der Programmreihenfolge wird aufsteigend ab P-1 zugewiesen.

- Um den aktuellen Programmschritt zu löschen, drücken Sie am Gerät die Taste CANCEL.

5 Wiederholen Sie die Schritte 3 und 4, um andere Titel der gleichen oder einer anderen CD zu programmieren.

6 Um das Programm abzuspielen, drücken Sie die CD-Taste ▶/II.

Für Einzelheiten lesen Sie den Abschnitt "Wiedergabe eines eingegebenen Programms" weiter unten.

Zum Bestätigen der Programminhalte bei gestopptem CD-Player drücken Sie die Taste ◀◀ oder ▶▶ der Fernbedienung.

Um alle Titel aus einem Programm zu löschen, drücken Sie die Taste ■, während der CD-Spieler gestoppt ist.

Um das Programm zu ändern, während der CD-Spieler gestoppt ist, drücken Sie die Taste CANCEL - der letzte Titel des Programms wurde gelöscht. Um am Ende des Programms weitere Titel hinzuzufügen, wiederholen Sie die obigen Schritte 3 und 4.



- Wenn Sie versuchen, eine Titelnummer zu programmieren, die auf der CD nicht vorhanden ist, wird Ihre Eingabe ignoriert.
- Wenn Sie versuchen, den 33sten Titel zu programmieren, erscheint der Hinweis "FULL" (voll) in der Anzeige.

Wiedergabe eines eingegebenen Programms

Drücken Sie die CD-Taste ▶/II.

Das Gerät spielt die Titel in der von Ihnen programmierten Reihenfolge ab.

- Um für die Programmwiedergabe die Wiederholungsfunktion (Repeat) zu benutzen, drücken Sie die Taste REPEAT, um "ALL" oder "1" zu wählen, bevor Sie die Wiedergabe starten. Für Einzelheiten siehe "Titel wiederholen" auf Seite 18.

- ☐ Sie können, während die Titel nach Programm ablaufen, zu einem der programmierten Titel springen, indem Sie eine der Tasten ◀◀ oder ▶▶ drücken.

- ☐ Um die Wiedergabe zu stoppen, drücken Sie einmal die Taste ■. Wenn Sie die Taste ■ drücken, während der CD-Spieler gestoppt ist, wird das Programm gelöscht.

Verlassen und Wiederaufruf der Programmwiedergabe

Das eingegebene Programm wird gespeichert. Sie können daher die Programmwiedergabe vorübergehend verlassen und später wieder aufrufen, wenn Sie das Programm nicht zwischendurch löschen.

Um den Programm-Modus zu verlassen, drücken Sie, während der CD-Spieler gestoppt ist, die Taste PROGRAM am Gerät oder PROGRAM/RANDOM auf der Fernbedienung, so daß die Anzeige "PRGM" erlischt. Wenn Sie auf eine andere Signalquelle umschalten, (z. B. auf den Tuner), verläßt der CD-Spieler ebenfalls die Programmwiedergabe.

Um die Programmwiedergabe wieder aufzurufen, drücken Sie die Taste PROGRAM bzw. PROGRAM/RANDOM, bis die "PRGM"-Anzeige wieder aufleuchtet.



- Die programmierte Titelreihenfolge wird auch dann nicht gelöscht, wenn das Gerät ausgeschaltet wird (Standby- oder ECO-Modus). Daher können Sie die Programmwiedergabe wieder aufrufen.

Zufallswiedergabe

In diesem Modus werden die Titel aller CDs ohne erkennbare Reihenfolge abgespielt.

- Um für die Programmwiedergabe die Wiederholungsfunktion (Repeat) zu benutzen, drücken Sie die Taste REPEAT, um "ALL" oder "1" zu wählen, bevor Sie die Wiedergabe starten. Für Einzelheiten siehe Abschnitt "Titel wiederholen" weiter unten.

1 Stellen Sie den CD-Spieler im gestoppten Zustand auf Zufallswiedergabe.

Am Gerät

Drücken Sie die Taste RANDOM, so daß die Anzeige "RANDOM" leuchtet.

Zusätzlich erscheint der Eintrag "RANDOM" in der Anzeige.

An der Fernbedienung

Drücken Sie die Taste PROGRAM/RANDOM, bis der Eintrag "RANDOM" in der Anzeige erscheint.

Auch der Eintrag "RANDOM" leuchtet in der Anzeige auf.

Mit jedem Druck auf die Taste ändert sich die Anzeige wie folgt: PROGRAM → RANDOM → leere Anzeige (Normale Wiedergabe) → (zurück zum Anfang)

2 Drücken Sie die CD-Taste ▶/II.

Die Titel aller CDs werden in zufälliger Reihenfolge abgespielt.

Um die Wiedergabe zu stoppen, drücken Sie die Taste ■.

Um einen Titel während der Wiedergabe zu überspringen, drücken Sie die Taste ▶▶I. Sie gelangen zum nächsten Titel der Zufallsauswahl.

Um die Zufallswiedergabe zu verlassen, drücken Sie, während der CD-Spieler gestoppt ist, die Taste RANDOM am Gerät oder die Taste PROGRAM/RANDOM auf der Fernbedienung, so daß die Anzeige "RANDOM" erlischt. Die Wiedergabe wird normal fortgesetzt.

Titel wiederholen

Sie können eine programmierte Reihenfolge oder einzelne Titel beliebig oft wiederholen lassen.

Drücken Sie die Taste REPEAT.

Die Repeat-Anzeige auf der Anzeige ändert sich mit jedem Druck auf die Taste, wie folgend gezeigt:

ALL → 1CD → 1 → Leere Anzeige → (zurück zum Anfang)

REPEAT ALL: Bei normaler Wiedergabe werden alle Titel aller CDs wiederholt abgespielt.

Bei der Programmwiedergabe werden alle Titel des Programms wiederholt.

Bei der Zufallswiedergabe werden alle Titel aller CDs in zufälliger Folge wiederholt.

REPEAT 1CD: Wiederholt alle Titel einer CD. (nur bei normaler Wiedergabe möglich)

REPEAT 1: Wiederholt einen Titel.

Um die Wiedergabe zu stoppen, drücken Sie die Taste ■. Wenn Sie auf eine andere Signalquelle umschalten (z. B. auf den Tuner), stoppt die Wiedergabe ebenfalls.

Um die Wiederholungsfunktion zu verlassen, drücken Sie die Taste REPEAT, bis die REPEAT-Anzeige im Display erlischt.

□ Die REPEAT-Funktion bleibt auch während den folgenden Änderungen am Wiedergabemodus aktiv:

- PROGRAMMWIEDER- ↔ NORMALE WIEDER-
GABE GABE
- ZUFALLSWIEDERGABE ↔ NORMALE WIEDER-
GABE GABE
- PROGRAMMWIEDER- ↔ ZUFALLSWIEDERGA-
GABE BE

Verriegelung der CD-Schublade

Um CDs sicher im CD-Spieler aufbewahren zu können, kann die Schublade elektronisch verriegelt werden.

Wenn diese elektronische Sperre eingeschaltet ist, läßt sich die Schublade nicht öffnen, auch dann nicht, wenn die CD-Taste Open/Close ▲ am Gerät gedrückt wird.

Verriegeln der Schublade

1 Schalten Sie die Anlage ein und schalten in die CD-Betriebsart.

2 Drücken Sie bei gehaltener Taste ■ die CD-Taste Open/Close ▲ am Gerät.

"LOCKED" erscheint in der Anzeige.



- Wenn Sie jetzt versuchen, die Schublade mit der Taste ▲ zu öffnen, erscheint "LOCKED" in der Anzeige, woran die Verriegelung zu erkennen ist.

Entriegeln der Schublade

Wiederholen Sie die obigen Schritte 1 und 2.

"UNLOCKED" erscheint in der Anzeige.



Sie können jetzt die CD-Schublade wieder normal benutzen.



- Auch nachdem die Anlage vom Netz getrennt ist, bleibt die Schublade einige Tage lang verriegelt. Zum Entriegeln der Schublade nach dem Einschalten müssen Sie sie wie folgt entriegeln.

Benutzung des Kassettendecks (Wiedergabe einer Kassette)

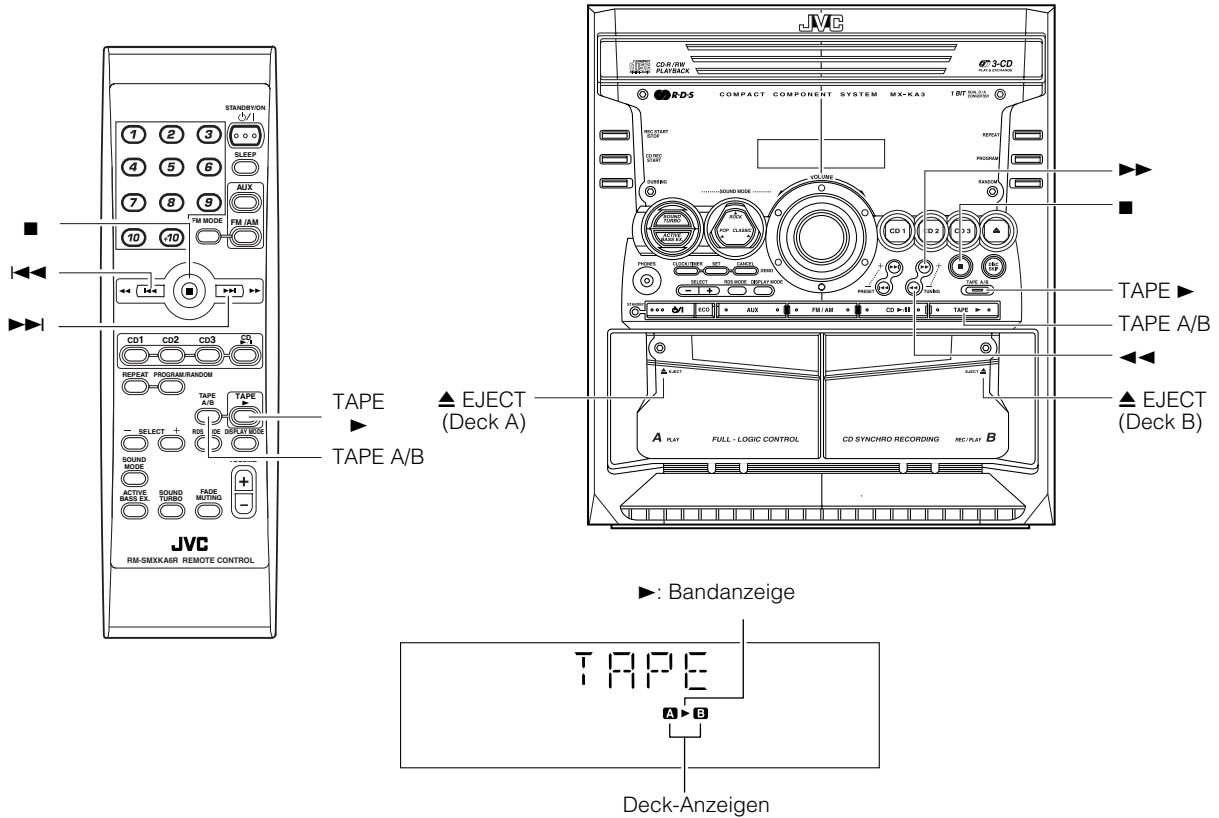

* Wenn die Anlage in Gebrauch ist, werden auf der Anzeige weitere Einträge dargestellt. Der Einfachheit halber zeigen wir hier nur die Einträge und Symbole, die für diesen Abschnitt wichtig sind.

Mit dem Kassettendeck können Sie Audiokassetten wiedergeben, aufnehmen und überspielen.

- Es können Kassetten des Typs I auf diesem Kassettendeck abgespielt werden.

Es wird empfohlen, keine Kassetten mit einer Spieldauer von 120 Minuten oder mehr zu verwenden, da deren Aufnahme- und Wiedergabequalität schnell nachläßt. Diese Bänder verursachen außerdem leicht Bandsalat an den Andruckrollen und der Tonwelle.

Ein-Tasten-Bedienung

Durch Drücken der Taste TAPES ► schaltet sich die Anlage ein, und falls eine Kassette eingelegt ist, wird sie sofort abgespielt. Falls keine Kassette eingelegt ist, schaltet sich die Anlage ein, es erscheint "NO TAPES" in der Anzeige und das Gerät wartet, bis Sie eine Kassette einlegen oder eine andere Funktion wählen.

Wiedergeben einer Kassette

Sie können Deck A oder Deck B für die Wiedergabe benutzen.

- 1 Drücken Sie auf den EJECT-Bereich ▲ des Kassettendecks, das Sie benutzen möchten.**
- 2 Wenn sich das Kassettenschacht öffnet, schieben Sie die Kassette mit der Bandseite voraus von oben nach unten hinein.**

Das Band läuft von links nach rechts.

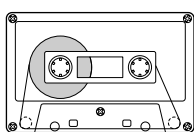

Bandrichtung

- Falls das Kassettenschacht sich nicht öffnet, schalten Sie das Gerät aus und wieder ein, und drücken Sie noch einmal auf den EJECT-Bereich ▲.

3 Schließen Sie das Kassettenschacht vorsichtig.

Wenn sowohl in Deck A als auch in Deck B eine Kassette eingelegt ist, ist dasjenige Deck ausgewählt, in dem als letztes eine Kassette eingelegt wurde.

Das ausgewählte Deck wird durch die Deck-Anzeige "A" oder "B" angezeigt. Wenn z. B. Deck A ausgewählt ist, leuchtet die Deck-Anzeige "A" auf.

- Sie können mit der Taste TAPES A/B zwischen den Decks umschalten. Bei jedem Druck auf diese Taste wird abwechselnd auf Deck A oder Deck B umgeschaltet.

4 Drücken Sie die TAPES-Taste ►.

Die Bandanzeige (►) blinkt, und die Kassette wird wiedergegeben. Das Kassettendeck stoppt automatisch, wenn eine Seite der Kassette am Ende angelangt ist.

Um die Wiedergabe zu stoppen, drücken Sie die Taste ■.

Um die Kassette herauszunehmen, stoppen Sie die Kassette und drücken Sie auf den EJECT-Bereich ▲, so daß sich das Kassettenschacht öffnet.

Schneller Vor-/Rücklauf

Drücken Sie während der Wiedergabe oder im gestoppten Zustand die Taste ►► (FF) am Gerät, um das Band ohne Wiedergabe auf die rechte Spule der Kassette zu spulen. (Sie können auch die Taste ►►► an der Fernbedienung verwenden.)

Drücken Sie während der Wiedergabe oder im gestoppten Zustand die Taste ◀◀ (REW) am Gerät, um das Band ohne Wiedergabe auf die linke Spule der Kassette zu spulen. (Sie können auch die Taste ◀◀◀ an der Fernbedienung verwenden.)

Während des Spulens erlischt die Bandanzeige (►).

Beim schnellen Vorlauf bewegt sich die Statusbalkenbeleuchtung unten im Display von links nach rechts.

Beim Rücklauf bewegt sie sich von rechts nach links.

- Das Kassettendeck stoppt automatisch, wenn eine Seite der Kassette am Ende angelangt ist.

- Während des Spulens können Sie die Aufspulrichtung der Kassette ändern, indem Sie entsprechend die jeweils andere Spultaste ►► (FF) oder ◀◀ (REW) drücken.

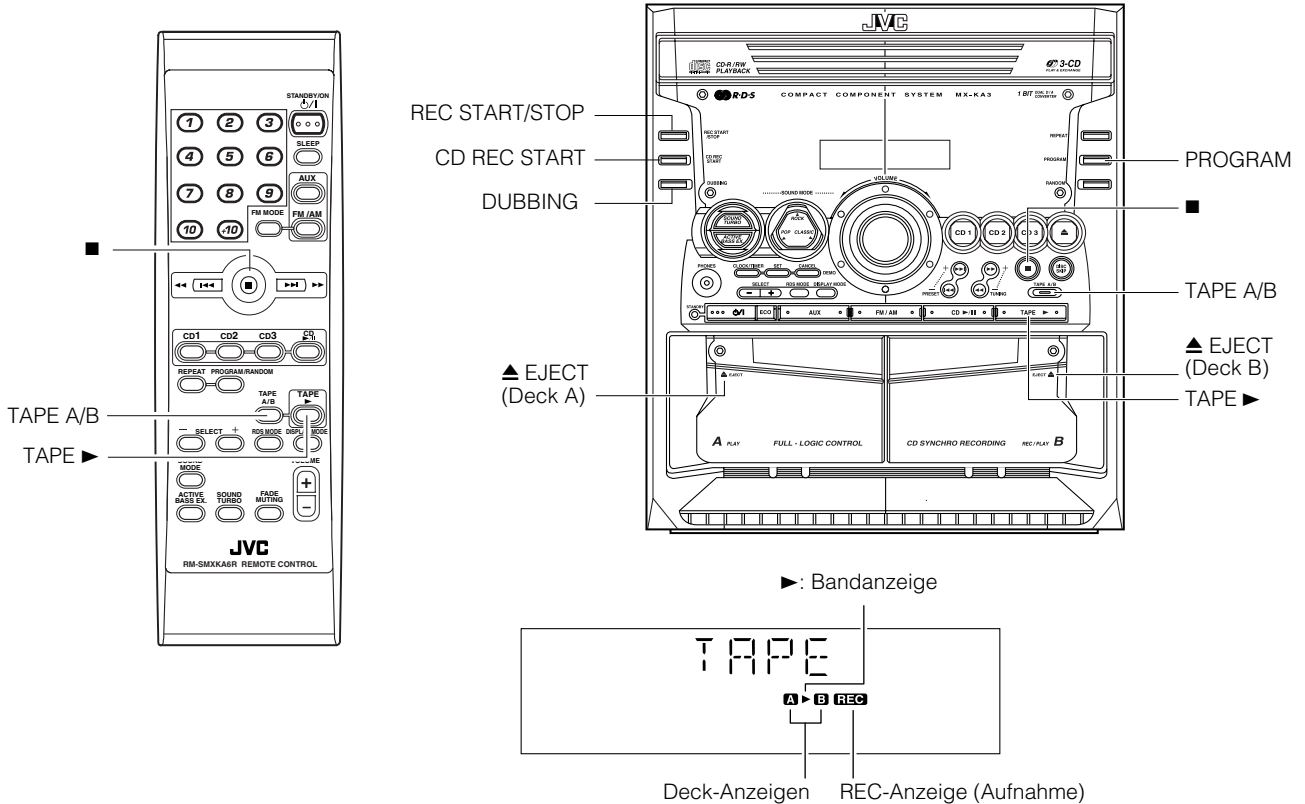

* Wenn die Anlage in Gebrauch ist, werden auf der Anzeige weitere Einträge dargestellt. Der Einfachheit halber zeigen wir hier nur die Einträge und Symbole, die für diesen Abschnitt wichtig sind.

Kassettenaufnahmen von beliebigen Signalquellen sind ganz einfach. Legen Sie einfach eine Kassette in Deck B ein, schalten Sie die Signalquelle ein, nehmen eine oder zwei Einstellungen vor, und schon können Sie aufnehmen. Für jede Signalquelle ist das Verfahren ein wenig anders, deshalb beschreiben wir jedes Verfahren für sich. Zunächst jedoch einige Hinweise, damit Ihre Aufnahmen auch gut gelingen.

Was Sie vor Beginn der Aufnahme wissen sollten

- Der Aufnahmepegel, d. h. die Lautstärke, mit der die neue Kassette aufgenommen wird, wird automatisch gesteuert und kann auch nicht durch die VOLUME-Einstellung an der Anlage beeinflusst werden. Auch die Einstellung der Klangeffekte beeinflusst die Aussteuerung nicht. Sie können also Lautstärke und Klang des aufzunehmenden Tonsignals beliebig einstellen, ohne dadurch die Aussteuerung zu beeinflussen.
- Zwei kleine Kunststoffzungen auf der Rückseite der Kassette, eine für Seite A und die andere für Seite B, können herausgebrochen werden, um ein versehentliches Löschen oder Bespielen der Kassette zu verhindern.

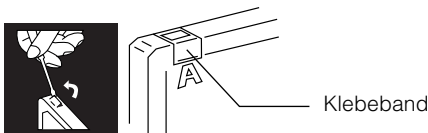

- Bevor Sie eine Kassette bespielen können, bei der die Kunststoffzungen herausgebrochen sind, müssen Sie die Öffnungen der Kassette mit Klebeband wieder verschließen.
- Es können Kassetten vom Typ I bespielt werden.



- Zu Beginn und Ende des Kassettenbandes gibt es ein Vorlaufband, auf dem nichts aufgenommen werden kann. Sie müssen daher vor der Aufnahme von CDs, Radiosendungen usw. zuerst das Vorlaufband vorspulen, um sicherzustellen, daß das Signal von Anfang an aufgenommen wird.

VORSICHT:

- Falls eine Aufnahme, die Sie gemacht haben, stark rauscht oder knistert, kann es sein, daß die Anlage zu dicht an einem Fernseher stand, der während der Aufnahme eingeschaltet war. Schalten Sie bei der Aufnahme den Fernseher aus, oder erhöhen Sie den Abstand zwischen Fernseher und Gerät.

Benutzung des Kassettendecks (Aufnahme)

Normale Aufnahme

Dies stellt die normale Methode für die einfache Aufnahme beliebiger Signalquellen dar. Die Anlage bietet auch besondere Methoden für die Aufnahme von CDs auf Kassetten oder Überspielungen von Kassette zu Kassette, die Ihnen Zeit und Arbeit ersparen oder auch besondere Effekte bieten. Wenn Sie jedoch einer Kassette eine weitere Aufnahme hinzufügen möchten, oder eine Auswahl aus mehreren Signalquellen auf Ihre Kassette aufnehmen möchten, benutzen Sie die folgend beschriebene Methode; und benutzen Sie dabei einfach die von Ihnen gewünschte Signalquelle wie z. B. eine Kassette in Deck A, eine CD, oder den Tuner. Sie können mit dieser Methode auch Signale von externen Geräten aufnehmen.

Aufnahme beliebiger Signalquellen auf Band

Befolgen Sie diese Schritte, um Signale von beliebigen Quellen auf einer Kassette in Deck B aufzunehmen.

1 Legen Sie eine leere oder zu löschende Kassette in Deck B ein und spulen Sie bis zum Ende des Vorlaufbandes vor.

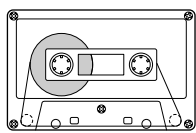

Bandrichtung

2 Bereiten Sie die Signalquelle vor, indem Sie beispielsweise den Radiosender einstellen, eine CD einlegen oder ein angeschlossenes Gerät einschalten.

- Für die Aufnahme einer CD lesen Sie den Abschnitt "CD-Synchronaufnahme" weiter unten.
- Für die Überspielung von Kassetten lesen Sie bitte den Abschnitt "Aufnahme von Kassette auf Kassette (DUBBING)" weiter unten.

3 Drücken Sie die REC-Taste START/STOP am Gerät.

Die Anzeige "REC" leuchtet auf und die Anlage beginnt aufzunehmen. Die Bandanzeige (▶) blinkt.

- Wenn die Löschschutzlasche der in Deck B eingelegten Kassette gegen versehentliches Löschen herausgebrochen ist, erscheint der Hinweis "NO REC" in der Anzeige.

Um die Aufnahme abubrechen, drücken Sie die REC-Taste START/STOP am Gerät, oder drücken Sie die Taste ■.

Aufnahme einer AM-(MW) Radiosendung (mit Funktion BEAT CUT)

Bei der Aufnahme eines AM-(MW) Senders kann es vorkommen, daß auf der Kassettenaufnahme Schläge zu hören sind, die in der Radiosendung nicht zu hören waren. Wenn dies passiert, drücken Sie die Taste PROGRAM am Gerät, um diese Schläge zu eliminieren.

1 Stellen Sie den AM-(MW) Sender ein und beginnen Sie mit der Aufnahme.

2 Drücken Sie die Taste PROGRAM, um die Schläge zu eliminieren.

Mit jedem Druck auf die Taste erscheinen in der Anzeige nacheinander folgende Einträge:

CUT 1 → CUT 2 → CUT 3 → CUT 4 → (zurück zum Anfang)

CD-Synchronaufnahme

Der Inhalt der CD wird vollständig auf Band überspielt, und zwar entweder in der gleichen Reihenfolge wie auf der CD, oder in der von Ihnen programmierten Reihenfolge.

1 Bereiten Sie die CDs vor. (Siehe Seite 15.)

Drücken Sie eine der Tasten CD1-CD3 (entsprechend der aufzunehmenden CD), und drücken Sie dann die Taste ■.

- Falls Sie nur bestimmte Titel aufnehmen möchten, programmieren Sie zuerst die Titelfolge. (Siehe Seite 17.)

- Wenn Sie nur eine CD bespielen wollen, brauchen Sie nur eine CD einzulegen.

2 Legen Sie eine leere oder zu löschende Kassette in Deck B ein und spulen Sie bis zum Ende des Vorlaufbandes vor.

3 Drücken Sie die CD-Taste REC START am Gerät.

"CD REC" erscheint, und die Anzeige "REC" leuchtet auf. Die Anlage beginnt automatisch mit der CD-Synchronaufnahme und nimmt die gewünschten Titel der CD auf der Kassette auf.

Wenn die Aufnahme aller Titel aller betroffenen CDs abgeschlossen ist, läuft der Eintrag "CD REC FINISHED" (CD-Aufnahme beendet) über die Anzeige, und der CD-Spieler und das Kassettendeck schalten auf Stop.

(Aufzeichnungsanfang) (wenn fertig)



CD REC FINISHED

- Wenn die Löschschutzlasche der in Deck B eingelegten Kassette gegen versehentliches Löschen herausgebrochen ist, erscheint der Hinweis "NO REC" in der Anzeige.
- Nachdem der CD-Player die ganze CD oder alle vorprogrammierten Titel abgespielt hat, stoppt die Kassette automatisch.

Um die Aufnahme abubrechen, drücken Sie die REC-Taste START/STOP am Gerät, oder drücken Sie die Taste ■. Der Eintrag "CD REC FINISHED" (CD-Aufnahme beendet) läuft über die Anzeige, und der CD-Spieler und das Kassettendeck schalten auf Stop.



- Wenn Sie während der CD-Synchronaufnahme SLEEP-Timer-Einstellungen vornehmen, stellen Sie eine ausreichend lange Zeit ein, damit die CD zuende aufgenommen wird, bevor sich das Gerät ausschaltet.

Aufnahme von Kassette auf Kassette (DUBBING)

Die Überspielung von einer Kassette auf eine andere wird auch "Dubbing" genannt.

Sie können Kassetten mit einem Tastendruck überspielen.

1 Drücken Sie die TAPE-Taste ▶, und drücken Sie dann die Taste ■.

2 Legen Sie in Deck A die Originalkassette ein, die Sie kopieren möchten.

3 Legen Sie für die Aufnahme eine neue oder eine zu löschende Kassette in Deck B ein.

4 Drücken Sie die Taste DUBBING am Gerät.

Deck A und Deck B starten gleichzeitig, und die Anzeige "REC" leuchtet auf.

Während der Überspielung leuchten die Deck-Anzeigen "A" und "B" abwechselnd auf.

- Wenn in Deck A keine Kassette eingelegt ist, erscheint "NO TAPE" in der Anzeige.
- Wenn in Deck B keine Kassette eingelegt ist, erscheint ebenfalls "NO TAPE" in der Anzeige.

Um die Aufnahme abubrechen, drücken Sie die REC-Taste START/STOP am Gerät, oder drücken Sie die Taste ■.



- Während der Überspielung hören Sie die eingestellten Töneffekte über die Lautsprecher oder Kopfhörer. Die Effekte gelangen jedoch nicht auf die Aufnahme.

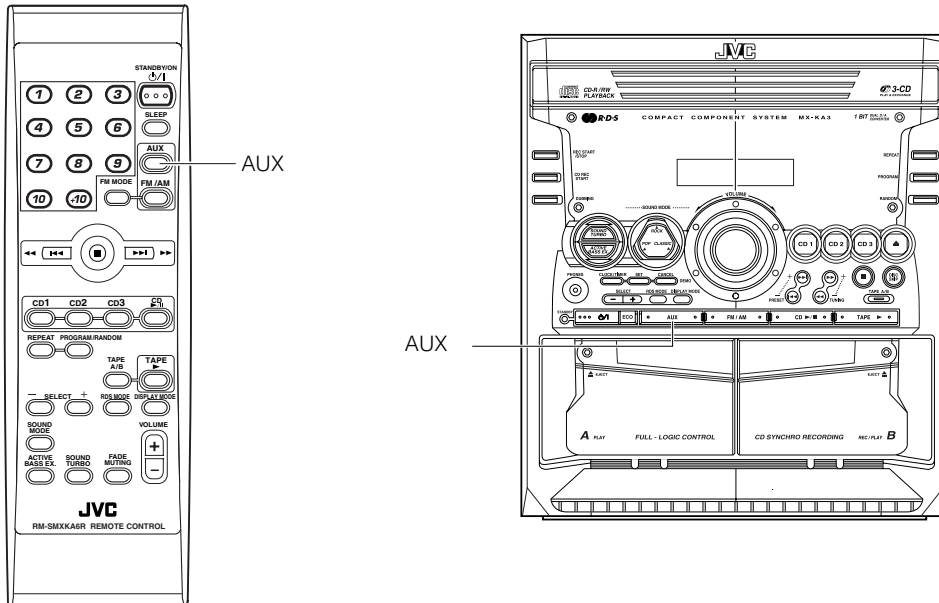

Externe Geräte hören

Sie können externe Geräte wie MD-Recorder, Kassettenspieler oder sonstige Geräte hören.

□ Vergewissern Sie sich zuerst, daß das zusätzliche Abspielgerät korrekt an die Anlage angeschlossen ist. (Siehe Seite 6.)

1 Stellen Sie Lautstärke auf Minimum.

2 Drücken Sie die AUX-Taste.

“AUX” erscheint in der Anzeige.

AUX

3 Starten Sie die Wiedergabe am externen Gerät.

4 Stellen Sie die Lautstärke wie gewünscht ein.

5 Stellen Sie die Klangeffekte nach Belieben ein.

- ACTIVE BASS EX. (Siehe Seite 8.)
- SOUND TURBO (Siehe Seite 8.)
- Sound-Modus (Siehe Seite 8.)

Um den **AUX-Modus zu verlassen**, wählen Sie eine andere Signalquelle (z. B. den Tuner).



- Zur Bedienung der externen Geräte lesen Sie bitte die zugehörigen Anleitungen.

Benutzung der Timer

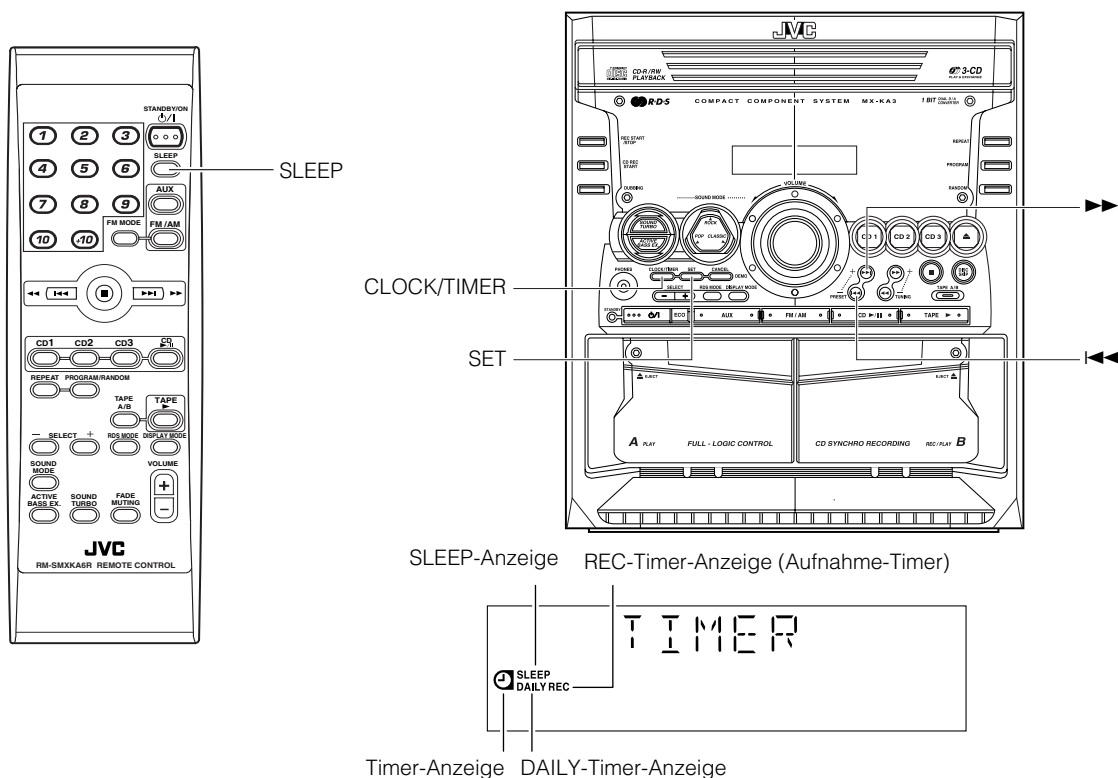

* Wenn die Anlage in Gebrauch ist, werden auf der Anzeige weitere Einträge dargestellt. Der Einfachheit halber zeigen wir hier nur die Einträge und Symbole, die für diesen Abschnitt wichtig sind.

Mit den Timern (Zeitschalter) können Sie die Aufnahme- und Wiedergabefunktionen automatisch steuern.

Diese Anlage verfügt über drei Timer:

DAILY-Timer

Diesen Timer können Sie anstelle eines Weckers benutzen, um sich z. B. nach Musik von beliebigen Signalquellen wecken zu lassen.

REC-Timer (Aufnahme-Timer)

Automatische Aufnahme von Radiosendungen. Sie können Startzeit und Dauer der Aufnahme einstellen.

SLEEP-Timer

Mit dieser Funktion können Sie z. B. mit leiser Musik einschlafen, mit der Gewißheit, daß sich die Anlage automatisch nach der eingestellten Zeit ausschaltet.

Einstellen der Uhr

Wenn Sie den Netzstecker in die Netzsteckdose stecken, blinkt die Uhrzeit "0:00" auf der Anzeige.

Sie können die Uhr immer einstellen, unabhängig davon, ob das Gerät ein- oder ausgeschaltet ist.



- Damit die Timer richtig funktionieren, muß die Uhr korrekt eingestellt sein.
- Jeder Bedienungsschritt muß innerhalb von etwa 2 Minuten abgeschlossen werden. Anderenfalls wird die gesamte Eingabe gelöscht und muß von vorne begonnen werden.
- Die Uhr geht maximal um etwa ein oder zwei Minuten pro Monat vor oder nach.

Bedienung am Gerät

1 Drücken Sie die Taste CLOCK/TIMER.

Die Ziffern für die Anzeige der Stunden blinken.

- Wenn die Uhr bereits eingestellt ist, und es blinkt nicht "0:00" in der Anzeige, drücken Sie mehrmals die Taste CLOCK/TIMER, bis die Uhrzeiteinstellung erscheint. (In dieser Anzeige blinken die Ziffern für die Anzeige der Stunden.)



- Wenn die Uhrzeit bereits eingestellt ist, wechselt die Anzeige bei jedem Drücken der Taste CLOCK/TIMER wie folgt: TIMER → ON time → REC → ON time → Anzeige der Uhrzeit → Abgebrochen → (zurück zum Anfang)

2 Drücken Sie eine der Tasten ◀◀ oder ▶▶, um die Stunden einzustellen.

Die Taste ▶▶ verstellt auf eine spätere, die Taste ◀◀ auf eine frühere Uhrzeit. Durch Festhalten der Taste wird die Uhrzeit schnell verstellt.

3 Drücken Sie SET.

Die Ziffern für die Anzeige der Minuten blinken.

- Um zur Einstellung der Stunden zurückzukehren, drücken Sie die Taste CANCEL.

4 Drücken Sie eine der Tasten ◀◀ oder ▶▶, um die Minuten einzustellen.

5 Drücken Sie SET.

"CLOCK OK" erscheint in der Anzeige. Die eingestellte Zeit wird übernommen und die Sekundenanzeige beginnt bei 0.

⚠ VORSICHT:

- Bei einem Stromausfall geht die eingestellte Uhrzeit sofort verloren. Im Display blinkt "0:00", und die Uhr muß neu eingestellt werden.

Einstellen des DAILY-Timers

Wenn Sie den Daily-Timer einmal eingestellt haben, wird er täglich zur gleichen Zeit aktiviert.

Die Timer-Anzeige (🕒) und die Anzeige "DAILY" im Display zeigen an, dass der gewählte Daily-Timer aktiv ist.

Sie können den DAILY-Timer immer einstellen, unabhängig davon, ob das Gerät ein- oder ausgeschaltet ist.



- Führen Sie jede Einstellung innerhalb von Ungefähr 30 Sekunden durch. Anderenfalls wird die gesamte Eingabe gelöscht und muß von vorne begonnen werden.
- Wenn Sie bei der Eingabe einen Fehler gemacht haben, drücken Sie am Gerät die Taste CANCEL. Dies führt jedoch nicht immer zum Löschen der gesamten Einstellung. Wenn die CANCEL-Taste keinen Erfolg zeigt, drücken Sie die Taste CLOCK/TIMER am Gerät mehrmals, bis wieder die ursprüngliche Anzeige dargestellt wird, und beginnen Sie dann wieder beim ersten Schritt.

Eingabe am Gerät

1 Drücken Sie ⏻/⏪ **die Taste, um die Anlage einzuschalten.**

2 Drücken Sie die Taste CLOCK/TIMER, bis gleich nach "TIMER" der Eintrag "ON TIME" (Einschaltzeit) in der Anzeige erscheint.

Gleichzeitig blinkt die Anzeige "DAILY", und die Timer-Anzeige (🕒) leuchtet auf.

Mit jedem Druck auf die Taste ändert sich die Anzeige wie folgt: TIMER → ON TIME* → REC → ON TIME → Anzeige der Uhrzeit → Abgebrochen → (zurück zum Anfang)

*: Dieser Eintrag sollte für die Einstellung des DAILY-Timers gewählt werden.

Dann schaltet die Anlage auf Einstellung der Einschaltzeit (ON-time), und die aktuelle Einschaltzeit erscheint im Display und die Stunden-Stellen blinken.

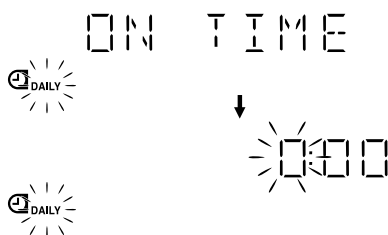

3 Einstellen der Einschaltzeit ON (Beispiel: 10:15).

1. Drücken Sie eine der Tasten ▶▶ oder ◀◀ am Gerät, um die Zeit einzustellen, zu der sich die Anlage einschalten soll, und drücken Sie dann die Taste SET.

Die Ziffern für die Anzeige der Minuten der Einschaltzeit blinken.

Die Taste ▶▶ verstellt auf eine spätere, die Taste ◀◀ auf eine frühere Uhrzeit.

Durch Festhalten der Taste wird die Uhrzeit schnell verstellt.



2. Drücken Sie eine der Tasten ◀◀ oder ▶▶ am Gerät, um die Minuten einzustellen, und drücken Sie dann die Taste SET.

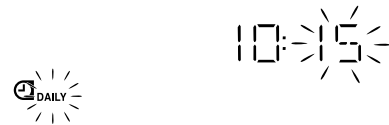

"OFF TIME" erscheint lang, und die Anlage schaltet um auf die Einstellung der Ausschaltzeit. Die aktuelle Ausschaltzeit erscheint, und die Ziffern der Anzeige für die Stunden blinken.

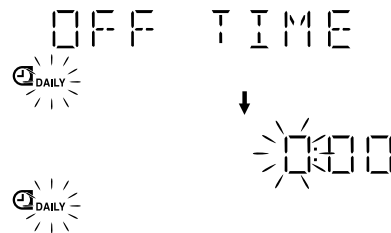

4 Einstellen der Ausschaltzeit (Beispiel: 13:15).

1. Drücken Sie eine der Tasten ▶▶ oder ◀◀ am Gerät, um die Zeit einzustellen, zu der sich die Anlage einschalten soll, und drücken Sie dann die Taste SET.

Die Ziffern für die Anzeige der Minuten der Einschaltzeit blinken.



2. Drücken Sie eine der Tasten ▶▶ oder ◀◀ am Gerät, um die Minuten einzustellen, und drücken Sie dann die Taste SET.

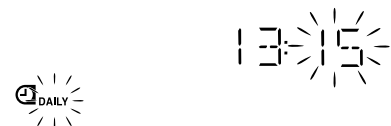

Die Anlage schaltet jetzt um auf die Auswahl der Signalquelle, und "TUNER FM" blinken in der Anzeige.



5 Auswahl der Signalquelle.

Drücken Sie eine der Tasten ▶▶ oder ◀◀ am Gerät, um die Signalquelle auszuwählen, und drücken Sie dann die Taste SET.

Mit jedem Druck auf eine der Tasten ▶▶ oder ◀◀ erscheinen in der Anzeige nacheinander folgende Einträge:

TUNER FM → TUNER AM → - CD - - - → TAPE → AUX

→ (zurück zum Anfang)

Je nach der gewählten Signalquelle ist der folgende Bedienungsschritt verschieden.

TUNER FM: Abstimmung auf den angegebenen Preset-FM-(UKW)-Sender.

TUNER AM: Abstimmung auf den angegebenen Preset-AM-(MW)-Sender.

- CD - - -: Spielt den angegebenen Titel auf der angegebenen CD ab.

TAPE: Spielt die Kassette ab, die im angegebenen Deck eingelegt ist A.

AUX: Wählt eine externe Signalquelle.

Benutzung der Timer

Vorbereitung der jeweiligen Signalquelle:

Führen Sie den folgenden Bedienungsschritt entsprechend der gewählten Signalquelle aus. Die Anlage schaltet dann um auf die Einstellung der Lautstärke.

Bei der Auswahl von TUNER FM oder TUNER AM:

Drücken Sie eine der Tasten ►► oder ◀◀ am Gerät, um den gewünschten Sender auszuwählen, und drücken Sie dann die Taste SET.

Bei der Auswahl von – CD – – –:

Stellen Sie sicher, dass Sie die CD-Nummer und Titel-Nummer wie folgt eingeben.

1. Drücken Sie eine der Tasten ►► oder ◀◀ am Gerät, um die Nummer der gewünschten CD auszuwählen, und drücken Sie dann die Taste SET.

Mit jedem Druck auf die Taste ändert sich die CD-Nummer wie folgt:

– CD – – – → 1CD – – – → 2CD – – – → 3CD – – – →

(zurück zum Anfang)

- Wenn keine CD-Nummer eingegeben wird, beginnt die Wiedergabe mit dem ersten Titel der aktuell gewählten CD.
2. Drücken Sie eine der Tasten ►► oder ◀◀ am Gerät, um die Nummer des gewünschten Titels auszuwählen, und drücken Sie dann die Taste SET.
Für beispiel: 2CD - 12 (CD-Nummer 2, Titelnummer 12).
Stellen Sie den Daily-Timer CD2 nach der Wiedergabe in CD2 ein.
Wenn Sie den Daily-Timer nach der Wiedergabe von CD2 auf eine andere CD-Nummer stellen, wird die Wiedergabe beim Erreichen der Einschaltzeit nicht wiedergegeben.
- Wenn keine Titel-Nummer eingegeben wird, beginnt die Wiedergabe mit dem ersten Titel der eingegebenen CD.

Bei der Auswahl von TAPE:

Setzen Sie die gewünschte Kassette in Deck A.

Bei der Auswahl von AUX:

Bereiten Sie das externe Gerät so vor, daß es sich zur Einschaltzeit der Anlage ebenfalls einschaltet.

Hierzu sollte das externe Gerät auch über eine Timer-Funktion verfügen.

6 Einstellen der Lautstärke.

Drücken Sie eine der Tasten ►► oder ◀◀, um die gewünschte Lautstärke zu wählen.

VOL – – – : Es wird die aktuelle Lautstärkeeinstellung verwendet.

VOL-5, -10, oder -15 : Wenn der Timer die Anlage einschaltet, wird die Lautstärke automatisch auf die eingestellte Position geregelt.

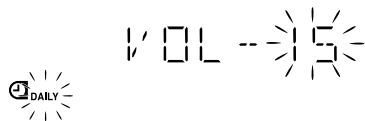

7 Drücken Sie SET.

Wenn die Timer-Eingabe beendet ist, erscheinen, "SET" und "OK" nacheinander im Display. Die Anlage schaltet wieder zurück auf die Anzeige, die vor der Einstellung des Timers zu sehen war.

8 Drücken Sie die Taste, um die Anlage auszuschnalten

Die Timer-Anzeige () und die Anzeige "DAILY" leuchten, um anzuzeigen, daß der DAILY-Timer eingeschaltet ist.

Um die Timer-Einstellungen zu Bestätigen/ändern, wiederholen Sie den Einstellvorgang von Anfang an.

Wenn die Einschaltzeit erreicht wird:

Der folgende Vorgang wird automatisch täglich wiederholt.

- Wenn die Einschaltzeit erreicht wird, schaltet sich die Anlage automatisch ein. Die eingestellte Signalquelle wird ausgewählt und ggf. gestartet. Die Timer-Anzeige () blinkt und die Anzeige "DAILY" leuchtet während des Timer-Betriebs.

- Kurz bevor die Ausschaltzeit erreicht wird, blinkt der Eintrag "OFF" in der Anzeige, und die Anlage schaltet sich automatisch aus. Die Timer-Anzeige () und die Anzeige "DAILY" leuchtet weiter.



- Wenn die Anlage bei Erreichen der Einschaltzeit bereits eingeschaltet ist, funktioniert der DAILY-Timer nicht.

Ein- und Ausschalten des DAILY-Timers

Nachdem Sie den Daily-Timer eingestellt haben, bleiben die Einstellungen gespeichert. Der DAILY-Timer wird jeden Tag zur gleichen Zeit aktiviert, bis er wieder ausgeschaltet wird.

Vorübergehendes Ausschalten des DAILY-Timers:

1 Drücken Sie die Taste CLOCK/TIMER so oft, bis "TIMER" in der Anzeige erscheint.

2 Drücken Sie die Taste CANCEL am Gerät.

Die Anzeige "DAILY" erlischt und "OFF" erscheint in der Anzeige.

Die Timer-Anzeige () erlöschen, und der DAILY-Timer ist vorübergehend ausgeschaltet.

Einschalten des vorübergehend ausgeschalteten DAILY-Timers:

1 Drücken Sie die Taste CLOCK/TIMER so oft, bis "TIMER" in der Anzeige erscheint.

Die Anzeige "DAILY" blinkt, und die Timer-Anzeige () leuchtet auf.

2 Drücken Sie die Taste SET am Gerät.

"SET" und "OK" erscheinen nacheinander im Display. Die Timer-Anzeige () und die "DAILY"-Anzeige bleiben erleuchtet, und das Display schaltet auf Anfangsdisplay zurück.

VORSICHT:

- Falls das Gerät vom Netz getrennt wird, oder falls ein Stromausfall eintritt, werden die Timer-Einstellungen gelöscht. Sie müssen zuerst die Uhr neu einstellen und danach den Timer.

Einstellen des REC-Timers (Aufnahme)

Mit dem REC-Timer können Sie Radiosendungen automatisch auf Band aufnehmen, auch dann, wenn Sie nicht zuhause sind.



- Sie können den REC-Timer immer einstellen, unabhängig davon, ob das Gerät ein- oder ausgeschaltet ist.
- Die Lautstärke wird automatisch auf MIN eingestellt, wenn der REC-Timer benutzt wird.
- Führen Sie jede Einstellung innerhalb von 35 Sekunden durch. Anderenfalls wird die gesamte Eingabe gelöscht und muß von vorne begonnen werden.
- Wenn Sie bei der Eingabe einen Fehler gemacht haben, drücken Sie am Gerät die Taste CANCEL. Dies führt jedoch nicht immer zum Löschen der gesamten Einstellung. Wenn die CANCEL-Taste keinen Erfolg zeigt, drücken Sie die Taste CLOCK/TIMER am Gerät mehrmals, bis wieder die ursprüngliche Anzeige dargestellt wird, und beginnen Sie dann wieder beim ersten Schritt.

Bedienung am Gerät

Die Zeiteingaben können Sie auf die gleiche Weise vornehmen wie beim DAILY-Timer.

1 Legen Sie eine leere oder zu löschende Kassette in Deck B ein und spulen Sie bis zum Ende des Vorlaufbandes vor.

2 Drücken Sie die Taste CLOCK/TIMER, bis gleich nach der Anwahl von "REC" der Eintrag "ON TIME" (Einschaltzeit) in der Anzeige erscheint.

Die Timer-Anzeige (🕒) leuchtet, und die "REC"-Anzeige blinkt.

Mit jedem Druck auf die Taste ändert sich die Anzeige wie folgt:

DAILY → ON TIME → REC → ON TIME* → Anzeige der Uhrzeit → Abgebrochen → (zurück zum Anfang)

* : Dieser Eintrag sollte für die Einstellung des REC-Timers gewählt werden.

Dann schaltet die Anlage auf die Einstellung der Einschaltzeit (ON TIME) um. Die aktuelle Einschaltzeit erscheint, und die Ziffern der Anzeige für die Stunden blinken.

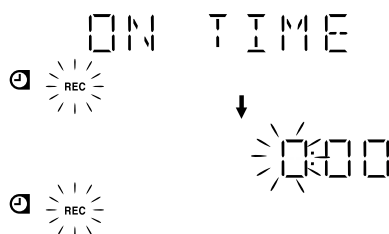

3 Einstellen der gewünschten Einschaltzeit.

1. Drücken Sie eine der Tasten ◀◀ oder ▶▶ am Gerät, um die Stunden einzustellen, und drücken Sie dann die Taste SET.
2. Drücken Sie eine der Tasten ◀◀ oder ▶▶ am Gerät, um die Minuten einzustellen, und drücken Sie dann die Taste SET. "OFF TIME" erscheint und dann die Anlage schaltet um auf die Einstellung der Ausschaltzeit. Die aktuelle Ausschaltzeit erscheint, und die Ziffern der Anzeige für die Stunden blinken.

4 Einstellen der gewünschten Ausschaltzeit.

1. Drücken Sie eine der Tasten ◀◀ oder ▶▶ am Gerät, um die Stunden einzustellen, und drücken Sie dann die Taste SET.
2. Drücken Sie eine der Tasten ◀◀ oder ▶▶ am Gerät, um die Minuten einzustellen, und drücken Sie dann die Taste SET. Die Anlage schaltet um auf die Einstellung eines voreingestellten Senders.

5 Wählen Sie den Preset-Sender, dessen Sendung Sie aufnehmen möchten.

1. Drücken Sie eine der Tasten ◀◀ oder ▶▶, um das Frequenzband (TUNER FM oder TUNER AM) zu wählen, und drücken Sie dann die Taste SET.
2. Drücken Sie eine der Tasten ◀◀ oder ▶▶ am Gerät, um die Preset-Nummer einzustellen, und drücken Sie dann die Taste SET.

"SET" und "OK" erscheinen nacheinander im Display. Die Anzeige "REC" hört auf zu blinken und leuchtet stetig.

6 Drücken Sie ⏻ falls nötig die Taste, um die Anlage auszuschalten.

Um die Timer-Einstellungen zu Bestätigen/ändern, wiederholen Sie den Einstellvorgang von Anfang an.

Wenn die Einschaltzeit erreicht wird:

- Wenn die Einschaltzeit (ON) erreicht wird, schaltet sich die Anlage automatisch ein. Der eingestellte Sender wird ausgewählt. Die Timer-Anzeige (🕒) blinkt während des Timer-Betriebs.

Um die Timer-Aufnahme zu stoppen, drücken Sie die Taste ■.

- Kurz bevor die Ausschaltzeit (OFF) erreicht wird, blinkt der Eintrag "OFF" in der Anzeige, und die Anlage schaltet sich automatisch aus.



- Der REC-Timer funktioniert auch bei eingeschalteter Anlage.

Ein- und Ausschalten des REC-Timers (Aufnahme)

Nachdem Sie den REC-Timer für die Aufnahme eingestellt haben, bleiben die Einstellungen gespeichert. Sie können den REC-Timer also zwischendurch ausschalten, und ihn später wieder aufrufen.

REC-Timer vorübergehend ausschalten:

1 Drücken Sie die Taste CLOCK/TIMER so oft, bis "REC" in der Anzeige erscheint.

2 Drücken Sie die Taste CANCEL am Gerät.

"OFF" erscheint, sowohl die Timer-Anzeige (🕒) als auch die "REC"-Anzeige erlischt.

Einschalten des vorübergehend ausgeschalteten REC-Timers:

1 Drücken Sie die Taste CLOCK/TIMER so oft, bis "REC" in der Anzeige erscheint.

Die Timer-Anzeige (🕒) leuchtet, und die "REC"-Anzeige blinkt im Display.

2 Drücken Sie die Taste SET am Gerät.

"SET" und "OK" erscheinen nacheinander im Display. Die Timer-Anzeige (🕒) und die "REC"-Anzeige bleiben erleuchtet, und das Display schaltet auf Anfangsdisplay zurück.

⚠ VORSICHT:

- Falls das Gerät vom Netz getrennt wird, oder falls ein Stromausfall eintritt, werden die Timer-Einstellungen gelöscht. Sie müssen zuerst die Uhr neu einstellen und danach den Timer.

Benutzung der Timer

Einstellen des SLEEP-Timers

Benutzen Sie den Sleep-Timer, wenn Sie möchten, daß sich das Gerät nach einigen Minuten wieder ausschalten soll. Bei entsprechender Einstellung dieses Timers können Sie bei Musik einschlafen und sicher sein, daß sich das Gerät zur vorgegebenen Zeit ausschaltet und nicht die ganze Nacht weiterspielt.

- Den Sleep-Timer können Sie nur einstellen, wenn das Gerät eingeschaltet ist.

Mit der Fernbedienung

1 Drücken Sie die Taste SLEEP, während Sie eine Signalquelle hören.

Die "SLEEP"-Anzeige beginnt zu blinken.

2 Geben Sie die Zeitdauer ein, die die Anlage weiterlaufen soll, bevor sie ausgeschaltet wird.

Mit jedem Druck auf die Taste SLEEP ändert sich die Zeitdauer wie folgt:

10 → 20 → 30 → 60 → 90 → 120 → Abgebrochen → (zurück zum Anfang)

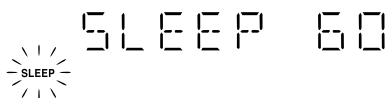

3 Warten Sie fünf Sekunden.

Die "SLEEP"-Anzeige hört auf zu blinken und leuchtet stetig, und die Anlage schaltet zurück auf die Anzeige, die vor Aufruf des Sleep-Timers gewählt war.

Die Anlage ist jetzt so eingestellt, daß sie sich nach der von Ihnen gewählten Zeit abschaltet.

Ablesen der Sleep-Zeit:

Wenn Sie die SLEEP-Taste auf der Fernbedienung drücken, werden die verbleibenden Minuten angezeigt, die die Anlage noch spielt. Warten Sie, bis die Anlage zur ursprünglichen Anzeige zurückkehrt.

Um die Einstellung des SLEEP-Timers abubrechen:

Drücken Sie mehrmals die Taste SLEEP auf der Fernbedienung, bis die "SLEEP"-Anzeige erlischt.

- Auch beim Ausschalten der Anlage wird die Einstellung des SLEEP-Timers gelöscht.



- Wenn die Taste SLEEP verwendet wird, ohne die Uhr einzustellen, erscheint "CLOCK ADJUST" im Display. Sie müssen die Uhr im voraus einstellen.

Timer-Vorrang

Da jeder Timer unabhängig von den anderen eingestellt werden kann, fragen Sie sich vielleicht, was passiert, wenn die Zeiten sich überschneiden. Hier sind die Vorrangpositionen für jeden Timer aufgeführt:

- Der REC-Timer hat immer Vorrang (höchste Priorität). Dies bedeutet:
 - Wenn ein anderer Timer sich einschalten sollte, während der REC-Timer gerade aktiv ist, schaltet sich der andere Timer gar nicht erst ein, damit Sie in jedem Fall eine komplette Bandaufnahme haben.
 - Wenn der REC-Timer sich einschalten sollte, während gerade ein anderer Timer aktiv ist, schaltet sich der andere Timer kurz vor der Einschaltzeit des REC-Timers aus, und der REC-Timer übernimmt.
- Wenn der SLEEP Timer eingestellt wird, während der DAILY Timer in Betrieb ist, werden die Einstellungen des DAILY Timers deaktiviert. Wenn jedoch der DAILY Timer so eingestellt ist, daßer das Gerät einschalten soll, während der SLEEP Timer in Betrieb ist, wird der SLEEP Timer unterbrochen und die Anlage verwendet die Einstellungen des DAILY Timers.

Beispiel 1

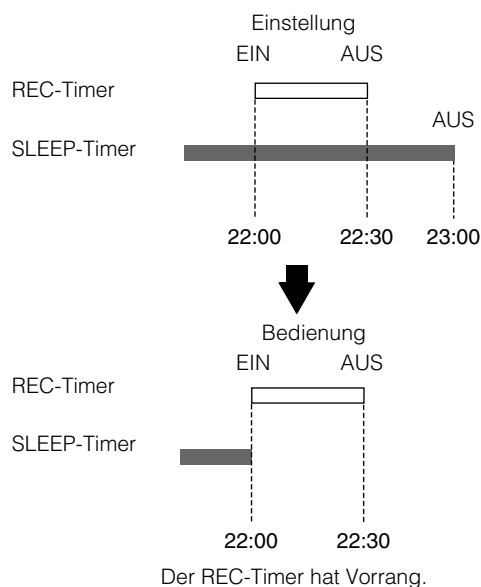

Beispiel 2

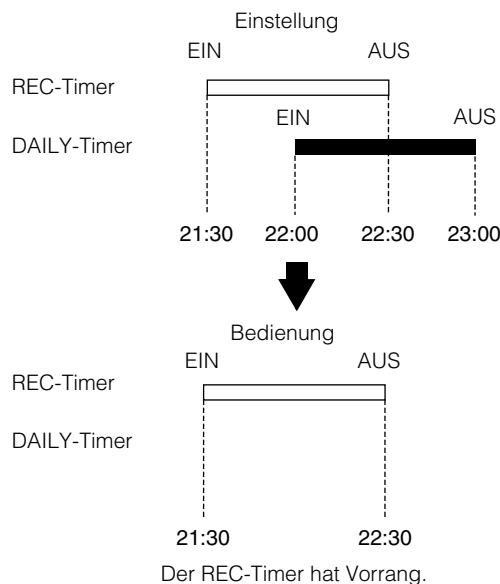

Behandeln Sie Ihre CDs und Kassetten vorsichtig, um einen langen Betrieb zu gewährleisten.

CDs



- Auf dieser Anlage können nur CDs mit diesen Symbolen abgespielt werden. Die ständige Wiedergabe von unregelmäßig geformten CDs (herzförmig, achteckig usw.) kann die Anlage beschädigen.



- Nehmen Sie die CD aus der CD-Hülle, indem Sie sie am Rand ergreifen und gleichzeitig leicht auf den Kranz in der Mitte der Hülle drücken.
- Berühren Sie nicht die glänzende Oberfläche der CD, und biegen Sie die CD nicht.



- Legen Sie die CD nach Gebrauch zurück in die Hülle, um ein Verbiegen zu vermeiden.
- Achten Sie darauf, die Oberfläche der CD nicht zu verkratzen, wenn Sie sie zurück in die Hülle legen.
- Vermeiden Sie den Einfluß von direktem Sonnenlicht, extremen Temperaturen und Feuchtigkeit.



- Eine verschmutzte CD wird eventuell nicht richtig abgespielt. Wenn eine CD verschmutzt wird, wischen Sie Staub und Schmutz gerade von der Mitte zum Rand fort.

VORSICHT:

- Benutzen Sie keine Reinigungsmittel (z.B. herkömmlichen Schallplattenreiniger, Sprühreiniger, Benzin, etc.), um eine CD zu reinigen.

Allgemeine Hinweise

Im allgemeinen haben Sie die beste Wiedergabequalität, wenn Sie Ihre Kassetten, CDs und den Mechanismus sauber halten.

- Legen Sie Ihre CDs stets in ihre Boxen zurück und bewahren Sie diese in einem geschlossenen Schrank oder in einem Regal auf.
- Schließen Sie immer die obere Abdeckung der Anlage, wenn diese nicht in Betrieb ist.

Kondensierende Feuchtigkeit



In den folgenden Fällen kann sich im Inneren des Gerätes Feuchtigkeit auf der Linse des CD-Spielers bilden:

- Nach dem Einschalten der Heizung in einem Raum.
- In einem feuchten Raum.
- Wenn die Anlage unmittelbar von einem kalten in einen warmen Raum gebracht wird.

In diesem Fall kann es sein, daß die Anlage nicht funktioniert. Lassen Sie die Anlage für einige Stunden eingeschaltet, bis sich die Feuchtigkeit verflüchtigt hat, ziehen Sie das Netzkabel heraus, und stecken es wieder hinein.

Kassetten



- Wenn das Tonband innerhalb der Kassette nicht richtig aufgewickelt ist, straffen Sie das Band, indem Sie einen Bleistift o. ä. in die Spulen einführen und drehen.
- Wenn das Band locker ist, kann es überdehnt werden, reißen oder sich in der Kassette verheddern.



- Berühren Sie nicht die Oberfläche des Tonbandes.



- Bewahren Sie Kassetten nicht an folgenden Orten auf:
 - An staubigen Orten
 - In direktem Sonnenlicht oder in starker Hitze
 - An feuchten Orten
 - Auf einem Fernseher oder Lautsprecher
 - In der Nähe von Magneten

Kassettendeck

- Falls die Tonköpfe, Tonrollen oder Andruckrollen des Kassettendecks verschmutzt sind, kann folgendes passieren:
 - Verlust der Tonqualität
 - Tonaussetzer
 - Abfallen der Lautstärke
 - Unvollständige Löschung
 - Schwierigkeiten beim Aufnehmen
- Reinigen Sie die Tonköpfe, Tonrollen und Andruckrollen mit einem in Alkohol getränkten Wattestäbchen.

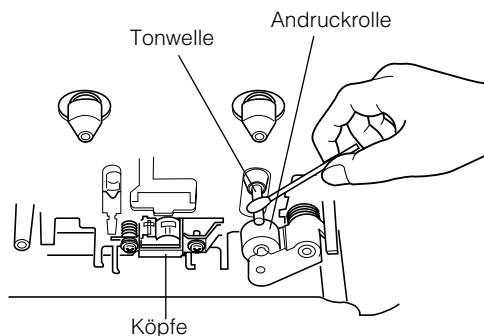

- Falls die Tonköpfe magnetisiert werden, entsteht ein Rauschpegel, und/oder die hohen Frequenzen werden nicht mehr abgetastet.
- Um die Tonköpfe zu entmagnetisieren, schalten Sie das Gerät aus und benutzen Sie einen Tonkopf-Entmagnetisierer (erhältlich in Elektronik- und HiFi-Geschäften).

Problemlösungen

- Falls Sie mit Ihrer Anlage ein Problem haben, versuchen Sie erst anhand der folgenden Liste das Problem selbst zu lösen, bevor Sie einen Reparatordienst rufen.
- Falls Sie das Problem mit den hier angegebenen Maßnahmen nicht selbst lösen können oder falls Ihre Anlage beschädigt ist, wenden Sie sich an einen Fachmann, z.B. Ihren Händler.

Symptom	Möglicher Grund	Maßnahme
Kein Ton.	<ul style="list-style-type: none"> • Die Verbindungen sind fehlerhaft oder gelockert. • Es sind Kopfhörer angeschlossen. 	<ul style="list-style-type: none"> • Prüfen Sie alle Verbindungen und korrigieren Sie sie, wenn nötig. (Siehe Seiten 4 bis 6.) • Ziehen Sie den Kopfhörer heraus.
Schlechter Radioempfang	<ul style="list-style-type: none"> • Die Antenne ist nicht angeschlossen. • Die AM-Ringantenne befindet sich zu dicht an der Anlage. • Die FM-Drahtantenne wurde nicht richtig ausgerollt und positioniert. 	<ul style="list-style-type: none"> • Schließen Sie die Antenne richtig an. • Ändern Sie die Position und Ausrichtung der AM-Ringantenne. • Rollen Sie die FM-Drahtantenne ganz aus und suchen Sie die beste Empfangsposition.
Die CD-Schublade öffnet sich nicht.	<ul style="list-style-type: none"> • Das Netzkabel ist nicht eingesteckt. • Die Schublade ist verriegelt. 	<ul style="list-style-type: none"> • Schließen Sie das Netzkabel an. • Entriegeln Sie die CD-Schublade. (Siehe Seite 18.)
Die CD hat Aussetzer.	Die CD ist verschmutzt oder verkratzt.	Reinigen oder ersetzen Sie die CD. (Siehe Seite 28.)
Die CD wird nicht abgespielt.	Die CD wurde falsch herum eingelegt.	Legen Sie die CD mit dem Etikett nach oben ein.
Das Kassettenfach läßt sich nicht öffnen.	Während der Kassettenwiedergabe wurde das Netzkabel herausgezogen.	Schließen Sie das Netzkabel an, und schalten Sie die Anlage ein.
Keine Aufnahme möglich.	Die Löschschildtasche an der Kassette ist herausgebrochen.	Verschließen Sie die Öffnung an der Rückseite der Kassette mit Klebeband.
Die Fernbedienung funktioniert nicht.	<ul style="list-style-type: none"> • Der Lichtweg zwischen der Fernbedienung und dem Sensor am Gerät ist blockiert. • Die Batterien sind schwach oder leer. 	<ul style="list-style-type: none"> • Entfernen Sie das Hindernis. • Ersetzen Sie die Batterien.
Die Bedienungsfunktionen sind deaktiviert.	Der eingebaute Mikroprozessor zeigt aufgrund externer elektrischer Störungen eine Fehlfunktion.	Ziehen Sie den Netzstecker der Anlage, und stecken Sie ihn wieder hinein.

Verstärker

Ausgangskraft 45 W pro Kanal, min RMS an 6 Ω bei 1 kHz, mit weniger als 10% Klirrfaktor. (IEC 268-3)
30 W pro Kanal, min RMS an 6 Ω bei 1 kHz, mit weniger als 0.9% Klirrfaktor. (DIN)

Eingangsempfindlichkeit/Impedanz (1 kHz)

AUX IN 300 mV/50 k Ω
Lautsprecherklemmen 6 - 16 Ω
PHONES 32 Ω - 1 k Ω
15 mW pro Kanal an 32 Ω

Kassetendeck

Frequenzgang
Type I (NORMAL) 63 Hz - 12 500 Hz
Gleichlaufschwankungen 0,15% (WRMS)

CD-Spieler

Anzahl der CDs 3 CDs
Dynamikbereich 85 dB
Signal-/Rauschabstand 85 dB
Gleichlaufschwankungen nicht meßbar

Tuner

UKW- (FM) Tuner
Frequenzbereich 87,50 MHz - 108,00 MHz
MW/LW- (AM) Tuner
Frequenzbereich (MW) 522 kHz - 1 629 kHz

Gerät

Abmessungen 267 mm \times 305 mm \times 433 mm (B/H/T)
Gewicht Etwa 7,5 kg

Zubehör

AM- (MW) Ringantenne (1)
Fernbedienung (1)
Batterien R6P (SUM-3)/AA (15 F) (Mignon) (2)
FM-Drahtantenne (1)

Leistungsmerkmale

Stromversorgung 230 V \sim , 50 Hz
Leistungsaufnahme 85 W (eingeschaltet)
16 W (in Standby)
Etwa 1 W (im ECO-Modus)

Das Erscheinungsbild und die technischen Daten können sich jederzeit ohne Ankündigung ändern.

Introduction

Merci d'avoir fait l'acquisition de la chaîne compacte par éléments de JVC.

Nous espérons qu'elle apportera un plus considérable à votre foyer et que vous pourrez en profiter pendant de nombreuses années.

Veuillez lire attentivement le présent manuel d'utilisation avant de faire fonctionner votre nouvelle chaîne stéréo.

Vous y trouverez toutes les informations nécessaires pour l'installation et l'utilisation de la chaîne.

En cas de question à laquelle vous ne trouveriez pas de réponse dans le présent manuel, veuillez prendre contact avec votre revendeur.

Fonctions

Voici certains des éléments qui donnent toute sa puissance à votre chaîne et la rendent facile à utiliser.

- Les commandes et opérations ont été réétudiées pour les rendre très simples à utiliser, vous libérant ainsi de toutes les contraintes pour pouvoir apprécier la musique en toute liberté.
 - La fonction COMPU PLAY de JVC permet de mettre la chaîne sous tension et d'allumer automatiquement la radio, la platine à cassette ou le lecteur CD en enfonçant une seule touche.
- De grands effets SEA (amplificateurs d'effets sonores) Rock, Pop et Classique sont prévus.
- Les circuits Active Bass EX. (Extension) reproduisent fidèlement les sons à basses fréquences.
- La fonction Sound Turbo accentue la richesse du son.
- Possibilité de présélection de 45 stations (30 FM et 15 AM (PO)) en plus des fonctions de recherche automatique et manuelle.
- Fonction de changeur de CD qui permet de charger jusqu'à 3 disques.
 - Possibilité de changer les disques pendant la lecture grâce au tiroir Carrousel (tiroir rotatif).
 - Lecture en continu, aléatoire ou programmée de trois disques.
- Deux platines permettent le doublage de cassettes.
- Fonctions de minuterie: minuterie DAILY (Quotidienne), minuterie REC (Enregistrement) et minuterie SLEEP (Bonsoir).
- Vous pouvez y raccorder plusieurs éléments externes comme un enregistreur MD.
- Le lecteur de CD est capable de lire les CD-R et les CD-RW.



Structure du manuel

- Les informations de base identiques pour plusieurs fonctions différentes - par ex. réglage du volume - sont reprises dans la section "Opérations de base" et ne sont pas répétées pour chacune des fonctions.
- Les noms des touches/contrôles et les messages de l'affichage sont écrits en majuscules: par ex. FM/AM, "NO DISC".
- Si les noms des touches de l'appareil et de la télécommande sont identiques, la description de l'emplacement de la touche (sur l'appareil ou sur la télécommande) est omise.
- Les fonctions du système sont écrites avec une majuscule initiale uniquement: par ex. Lecture Normale.

Utiliser la table des matières pour rechercher toute information requise.

Nous avons pris du plaisir à réaliser ce manuel pour vous et nous espérons qu'il vous servira pour profiter des nombreuses fonctions intégrées à votre chaîne.

PRECAUTIONS IMPORTANTES

1 Installation de la chaîne

- Sélectionner un endroit horizontal, sec et ni trop chaud ni trop froid. (Entre 5°C et 35°C.)
- Laisser suffisamment d'espace entre la chaîne et un téléviseur.
- Ne pas utiliser la chaîne dans un endroit soumis à des vibrations.

2 Cordon d'alimentation

- Ne jamais manipuler le cordon d'alimentation avec les mains humides!
- La chaîne consomme toujours un minimum d'énergie tant que le cordon d'alimentation est branché à une prise secteur.
- Pour débrancher la chaîne de la prise secteur, toujours tirer sur la fiche et non sur le cordon d'alimentation.

3 Dysfonctionnements, etc.

- Cette chaîne ne contient pas d'éléments internes accessibles à l'utilisateur. En cas de panne, débrancher le cordon d'alimentation et contacter le revendeur.
- Ne jamais insérer d'objets métalliques dans la chaîne.

Table des matières

Introduction	1
Fonctions	1
Structure du manuel	1
PRECAUTIONS IMPORTANTES	1
Table des matières	2
Introduction	3
Accessoires	3
Comment insérer les piles dans la télécommande	3
Utilisation de la télécommande	3
Raccordement de l'antenne FM	4
Branchement de l'antenne AM (PO)	5
Branchement des enceintes acoustiques	5
Branchement d'équipements externes	6
Raccordement à une prise secteur	6
Mode DEMO	6
COMPU PLAY	6
Opérations de base	7
Mise sous et hors tension	7
Mode ECO (ECO)	7
Réglage du volume	7
Fonction de fondu (FADE MUTING)	8
Accentuation des graves (ACTIVE BASS EX.)	8
Accentuation du son (SOUND TURBO)	8
Sélection du mode son (SOUND MODE).....	8
Saisie du numéro avec la télécommande (touches numériques)	8
Utilisation du tuner	9
Recherche d'un émetteur	9
Présélection des stations	10
Pour changer de mode de réception FM	10
Réception des stations FM avec RDS	11
Utilisation du lecteur CD	14
Pour charger des CD	15
Pour retirer les CD	15
Notions de base pour l'utilisation du lecteur CD - Lecture normale	16
Programmation de l'ordre de lecture des plages	17
Lecture aléatoire	18
Répétition des plages	18
Fonction de verrouillage du tiroir	18
Utilisation de la platine à cassette (écoute d'une cassette)	19
Ecoute d'une cassette	19
Utilisation de la platine à cassette (enregistrement)	20
Enregistrement normal	21
Enregistrement synchronisé de CD	21
Enregistrement de cassette à cassette (DUBBING)	21
Branchement d'équipements externes	22
Ecoute d'équipements externes	22
Utilisation des minuteries	23
Réglage de l'horloge	23
Réglage de la minuterie DAILY (Quotidienne)	24
Programmation de la minuterie REC (Enregistrement)	25
Programmation de la minuterie SLEEP (Bonsoir)	27
Priorité des minuteries	27
Nettoyage et entretien	28
Guide de dépannage	29
Spécifications techniques	30

Introduction

Accessoires

Vérifier si vous avez bien reçu tous les éléments suivants, livrés avec la chaîne.

- Antenne cadre AM (PO) (1)
- Télécommande (1)
- Piles (2)
- Fil d'antenne FM (1)

Si un de ces éléments devait manquer, contacter immédiatement le revendeur.

Comment insérer les piles dans la télécommande

Faire correspondre la polarité (+ et -) des piles avec les repères + et - du logement des piles.

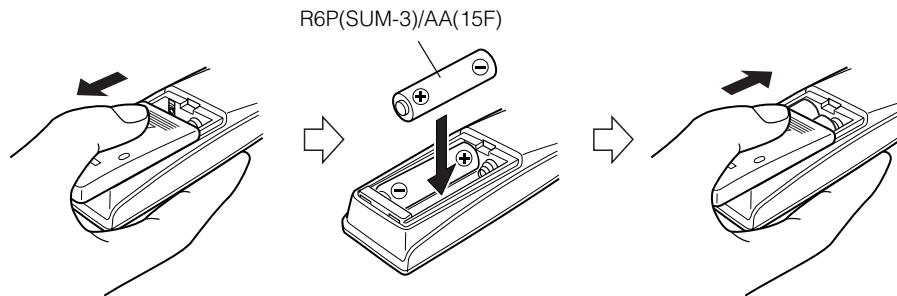

ATTENTION:

- Manipuler les piles correctement.

□ Pour éviter tout risque de fuite des piles ou d'explosion:

- Retirer les piles lorsque vous ne comptez pas utiliser la télécommande pendant un certain temps.
- Lorsque les piles doivent être remplacées, les remplacer toutes les deux en même temps par des piles neuves.
- Ne jamais utiliser une pile usagée avec une pile neuve.
- Ne jamais mélanger différents types de piles.

Utilisation de la télécommande

La télécommande facilite l'utilisation de la plupart des fonctions de la chaîne jusqu'à une distance de 7 m. Diriger la télécommande vers le capteur situé sur la face avant de la chaîne.

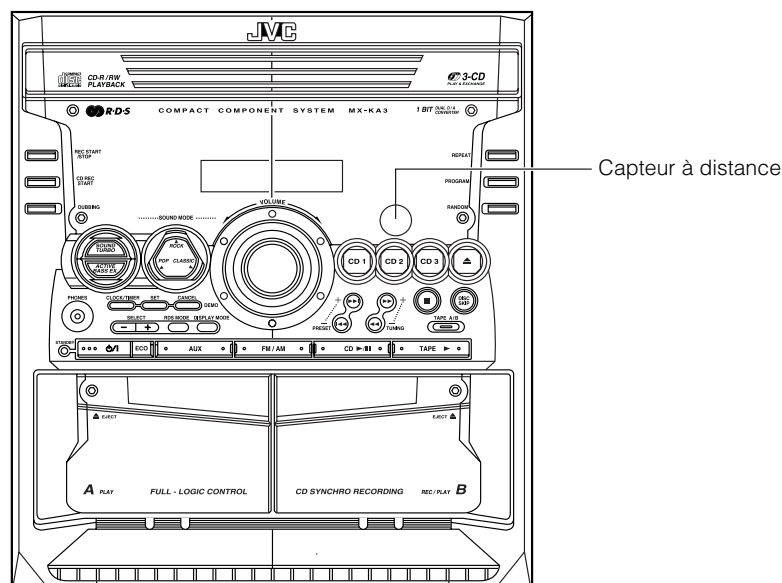

ATTENTION:

- Effectuer tous les branchements avant de raccorder la chaîne à une prise secteur.

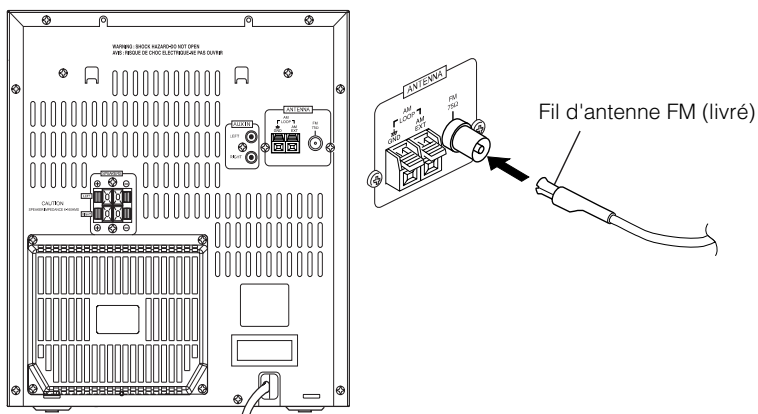
Raccordement de l'antenne FM**Utilisation du fil d'antenne livré****Utilisation d'un connecteur coaxial (non livré)**

Brancher une antenne de 75 ohms munie d'un connecteur coaxial (IEC ou DIN45 325) à la borne COAXIAL FM de 75 ohms.

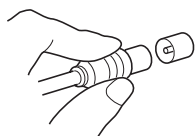

Si la réception est mauvaise, raccorder une antenne externe.

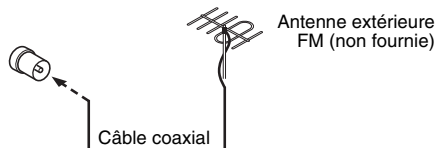
**Remarque**

- Avant de fixer le câble coaxial de 75 ohms (du genre avec un fil rond menant à l'antenne extérieure), débrancher le fil d'antenne FM fourni.

Branchement de l'antenne AM (PO)

Dos de l'appareil

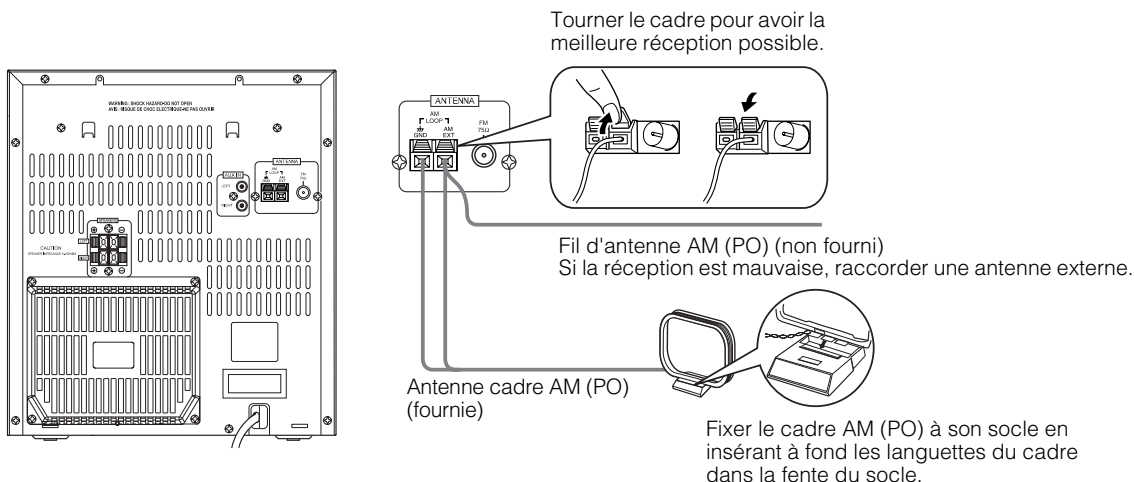

• En cas de raccordement d'une antenne AM (PO) extérieure, laisser l'antenne cadre AM (PO) branchée.

ATTENTION:

• Pour éviter les interférences, tenir les antennes éloignées de la chaîne, du cordon de connexion et du cordon d'alimentation secteur.

Branchement des enceintes acoustiques

Raccorder le haut-parleur droit à la prise de haut-parleur RIGHT, et le haut-parleur gauche à la prise de haut-parleur LEFT. "Right"/"Left" sont indiqués au dos des haut-parleurs.

- Ouvrir chacune des bornes pour raccorder les fils des haut-parleurs.
- Raccorder les câbles des haut-parleurs aux sorties pour haut-parleurs de la chaîne.
Raccorder les fils rouge (+) et noir (-) du haut-parleur de droite aux bornes rouge (+) et noire (-) marquées RIGHT (DROITE) sur la chaîne.
Raccorder les fils rouge (+) et noir (-) du haut-parleur de gauche aux bornes rouge (+) et noire (-) marquées LEFT (GAUCHE) sur la chaîne.
- Refermer chacune des bornes.

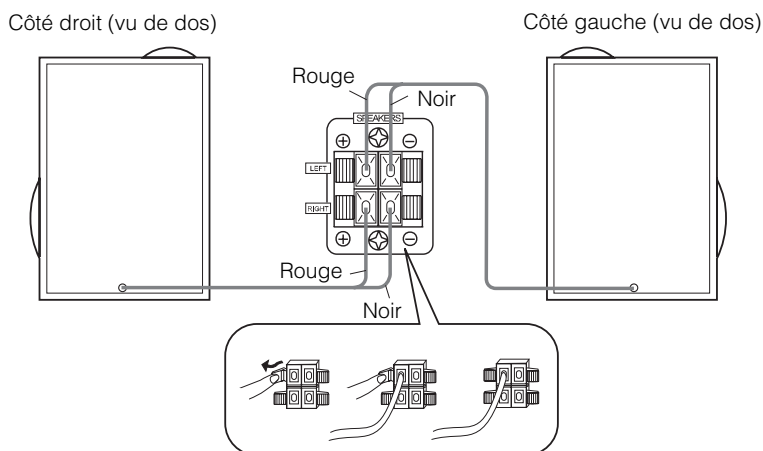

PRECAUTIONS:

- Les couleurs d'un téléviseur peuvent être déformées s'il est situé trop près des haut-parleurs. Dans ce cas, éloigner les haut-parleurs du téléviseur.
- Utiliser uniquement des haut-parleurs d'impédance correcte. Cette impédance est indiquée sur le panneau arrière.

Branchement d'équipements externes

Raccorder un cordon de signaux (non fourni) entre les entrées AUX-IN de la chaîne et les sorties de l'enregistreur MD, de la platine à cassette externe, etc.

Vous pouvez alors écouter cette source externe par la chaîne.

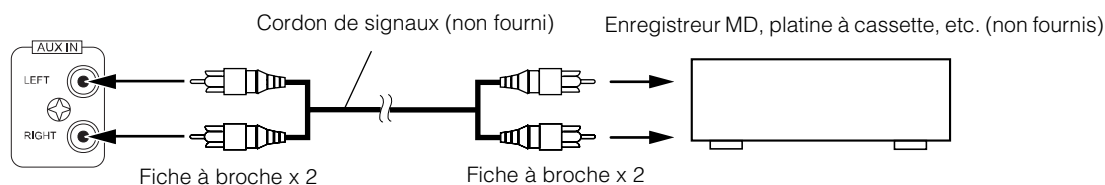

Raccordement à une prise secteur

Brancher le cordon d'alimentation secteur dans la prise.

La chaîne est à présent à vos ordres!

Mode DEMO

Lors du branchement de la chaîne à une prise secteur, le mode DEMO affiche automatiquement certaines des fonctions de la chaîne.

Pour éteindre l'affichage DEMO, appuyer sur une des touches de fonctionnement. L'affichage DEMO se coupe automatiquement.

Pour activer l'affichage DEMO, appuyer sur la touche DEMO de l'appareil pendant plus de deux secondes.

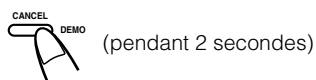

- Lorsque vous mettez la chaîne sous tension, l'affichage DEMO réapparaît automatiquement si aucune touche de fonctionnement n'est sollicitée pendant plus de deux minutes. Pour annuler cette fonction d'affichage DEMO automatique, appuyer sur la touche CANCEL sur l'appareil pendant l'affichage DEMO.

COMPU PLAY

La fonction COMPU PLAY de JVC permet de contrôler les fonctions de la chaîne le plus souvent utilisées en appuyant sur une seule touche. Ces opérations à une touche permettent d'écouter un CD, une cassette, d'allumer la radio ou d'écouter un équipement externe en appuyant simplement sur la touche de lecture correspondant à cette fonction. Les opérations à une touche mettent l'appareil sous tension et démarrent la fonction spécifiée. Si la chaîne n'est pas prête (pas de CD ou de cassette en place), elle se met malgré tout sous tension afin que vous puissiez insérer un CD ou une cassette.

Le fonctionnement de chaque cas d'opération à une touche se trouve expliqué dans le chapitre qui traite de cette fonction.

Les touches COMPU PLAY sont:

Sur l'appareil

- Touche CD ►/||
- Touche FM/AM
- Touche TAPE ►
- Touche AUX
- Touches CD1, CD2 et CD 3
- Touche CD Ouvrir/Fermer ▲

Sur la télécommande

- Touche CD ►/||
- Touche FM/AM
- Touche TAPE ►
- Touche AUX
- Touches CD1, CD2 et CD 3

Opérations de base

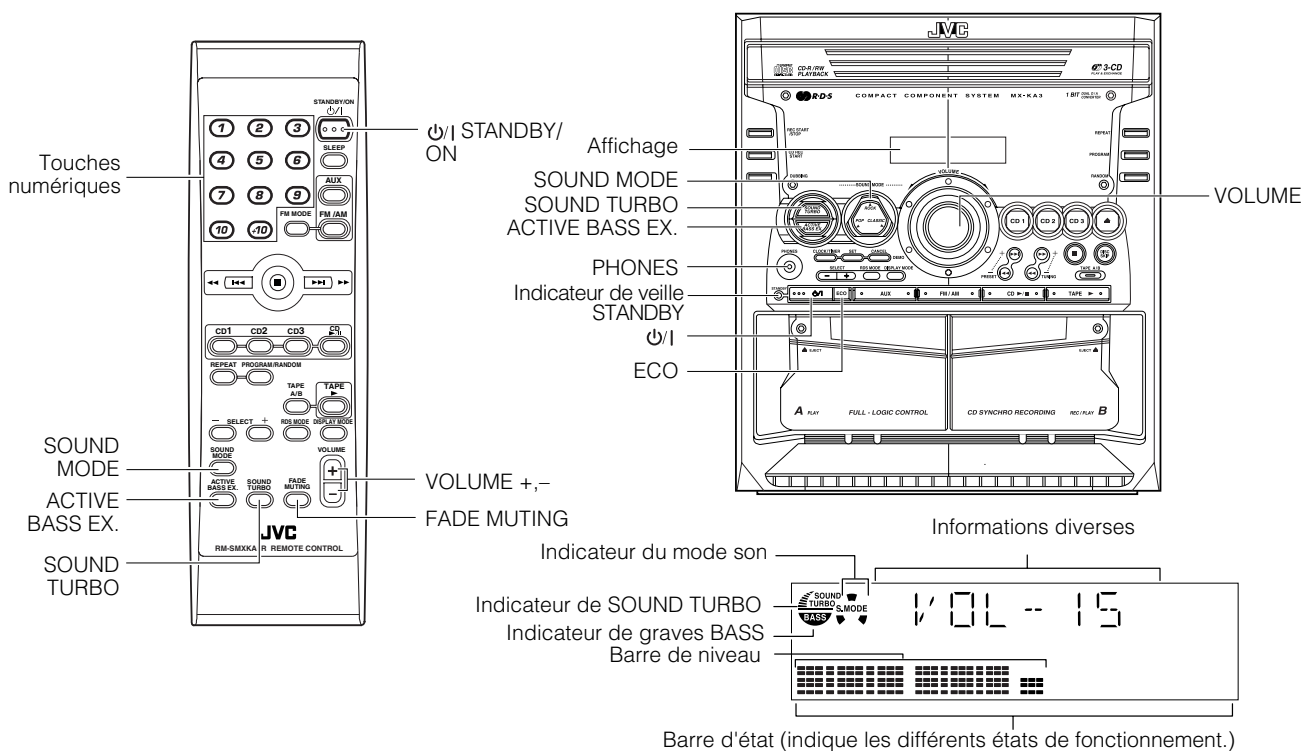

* Lors de l'utilisation de la chaîne, l'affichage indique également d'autres informations. Par souci de simplicité, nous ne montrons ici que les éléments décrits dans cette section.

Mise sous et hors tension

Mise sous tension de la chaîne

1 Appuyer sur la touche O/I .

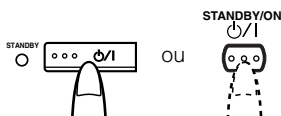

L'affichage s'allume et l'indication "WELCOME" apparaît. L'indicateur de veille STANDBY s'éteint.

La chaîne se met sous tension et est prête à continuer dans le mode sélectionné lors de sa dernière mise hors tension.

- Par exemple, si la dernière opération effectuée consistait à écouter un CD, elle est à présent prête pour réécouter un CD. Si vous le souhaitez, vous pouvez sélectionner une autre source.
- Si vous avez écouté le tuner en dernier lieu, la radio s'allume et vous entendez l'émetteur sur lequel elle a été réglée en dernier lieu.

Mise hors tension de la chaîne

1 Réappuyer sur la touche O/I .



"GOOD BYE" apparaît et l'affichage s'éteint, à l'exception de celui de l'horloge. L'indicateur de veille STANDBY s'allume. (L'affichage est assombri.)

- Les éléments consomment toujours un peu d'énergie même lorsque l'alimentation est coupée (et qu'ils sont mis dans ce que l'on appelle le mode de veille).
- Pour éteindre complètement la chaîne, débrancher le cordon d'alimentation secteur de la prise. Lorsque vous débranchez le cordon de la prise, l'horloge se remet immédiatement sur 0:00.

Mode ECO (ECO)

La chaîne possède trois modes de consommation d'énergie: sous tension, hors tension (mode veille) et ECO. En mode ECO, l'affichage s'éteint complètement et la consommation est moindre.

Pour accéder au mode ECO, appuyer sur la touche ECO de l'appareil lorsqu'il est en mode de veille (lorsque l'indicateur STANDBY est allumé). "ECO MODE" s'inscrit sur l'affichage puis celui-ci s'éteint. L'indicateur STANDBY reste allumé.

Pour annuler le mode ECO et mettre l'appareil sous tension, appuyer pendant une seconde sur la touche O/I sur l'appareil.

Pour annuler le mode ECO et mettre l'appareil en mode veille, réappuyer pendant une seconde sur la touche ECO.

Réglage du volume

Tourner la commande VOLUME de l'appareil dans le sens horlogique pour augmenter le volume ou dans le sens anti-horlogique pour le diminuer.

Appuyer sur la touche VOLUME + de la télécommande pour augmenter le volume ou appuyer sur la touche VOLUME - de la télécommande pour diminuer le volume.

VOL - 15

Vous pouvez régler le niveau du volume sur MIN, 1-31 ou MAX.

ATTENTION:

- **NE JAMAIS** mettre la chaîne sous tension et/ou démarrer la lecture sur un des équipements sans avoir réglé au préalable la commande de VOLUME sur le minimum; une explosion sonore soudaine pourrait en effet endommager votre ouïe, les haut-parleurs et/ou le casque d'écoute.

Pour une écoute personnelle

Brancher un casque d'écoute dans la prise PHONES. Aucun son n'est alors diffusé par les haut-parleurs.
Veiller à toujours régler le volume au minimum avant de brancher ou de coiffer un casque d'écoute.

Fonction de fondu (FADE MUTING)

Vous pouvez assourdir la diffusion sonore par le biais d'une opération à une touche.

Pour couper la diffusion du son, appuyer sur la touche FADE MUTING de la télécommande. Le son est alors fondu.

Pour supprimer l'assourdissement, réappuyer sur la touche FADE MUTING. La diffusion sonore revient progressivement à son niveau préalable.

- Après la coupure du son en fondu, tourner la commande de VOLUME sur l'appareil ou appuyer sur la touche VOLUME de la télécommande pour augmenter le volume à partir du minimum.

Accentuation des graves (ACTIVE BASS EX.)

La richesse des sons et la plénitude des graves sont alors maintenues à tous les niveaux de volume, même très bas.
Cet effet peut uniquement être utilisé pour la reproduction.

Pour obtenir l'effet, appuyer sur la touche ACTIVE BASS EX. (Extension).

L'indicateur "BASS" s'allume et la mention "ACTIVE BASS EXTENSION" s'inscrit sur l'affichage.

Pour annuler l'effet, réappuyer sur la touche.

L'indicateur "BASS" s'éteint et la mention "OFF" s'inscrit sur l'affichage.

Accentuation du son (SOUND TURBO)

Les fréquences élevées et basses sont considérablement accentuées.

Pour activer l'effet, appuyer sur la touche SOUND TURBO.

L'indicateur SOUND TURBO s'allume et "SOUND TURBO ON" apparaît sur l'affichage.

Pour annuler l'effet, appuyer à nouveau sur la touche.

L'indicateur SOUND TURBO s'éteint et "OFF" apparaît sur l'affichage.

- Le fait de sélectionner la fonction Sound Turbo désactive la fonction Active Bass EX. et la fonction de mode son. Le Sound Turbo se désactivera si vous sélectionnez la fonction Active Bass EX. ou la fonction de mode son.

Sélection du mode son (SOUND MODE)

Vous pouvez choisir parmi trois modes SEA (amplificateurs d'effets sonores).

Cet effet peut uniquement être utilisé pour la lecture.

Sur l'appareil

Pour obtenir l'effet, appuyer sur une des touches des modes son, ROCK, POP ou CLASSIC.

Le nom du mode son sélectionné "ROCK", "POP" ou "CLASSIC" s'affiche ensuite. L'indicateur de mode son correspondant au mode son sélectionné clignote.

Pour annuler l'effet, réappuyer sur la touche du mode sélectionné.

Lorsque l'effet est annulé, l'indicateur SOUND MODE s'éteint.

Par exemple, si vous avez sélectionné le mode son ROCK, réappuyer sur la touche ROCK. L'indication "OFF" s'affiche pour signaler qu'aucun effet sonore n'est appliqué.

ROCK	Accentue les basses et les hautes fréquences. Convient à la musique acoustique.
POP	Convient à la musique vocale.
CLASSIC	Convient pour les chaînes stéréo dynamiques et à large spectre.
OFF	Pas d'application d'effet sonore.

Sur la télécommande

Appuyer sur la touche SOUND MODE jusqu'à ce que le mode son souhaité s'affiche.

L'indicateur de mode son correspondant au mode son sélectionné s'allume en jaune.

Chaque fois que vous appuyez sur la touche, le mode son change comme suit:

ROCK → POP → CLASSIC → OFF → (retour au début)

Pour annuler l'effet, appuyer sur la touche SOUND MODE jusqu'à ce que "OFF" s'affiche.

L'indicateur SOUND MODE s'éteint.

Saisie du numéro avec la télécommande (touches numériques)

Utiliser les touches numériques de la télécommande pour saisir les numéros en vue de présélectionner les émetteurs, de rappeler les émetteurs présélectionnés ou de programmer les plages à lire sur les CD.

Nous expliquons ici comment saisir les numéros à l'aide des touches numériques.

Exemples:

- Pour entrer le numéro 5, appuyer sur 5.
- Pour entrer le numéro 15, appuyer sur +10 puis sur 5.
- Pour entrer le numéro 20, appuyer sur +10 puis sur 10.
- Pour entrer le numéro 25, appuyer deux fois sur +10 puis sur 5.

Utilisation du tuner

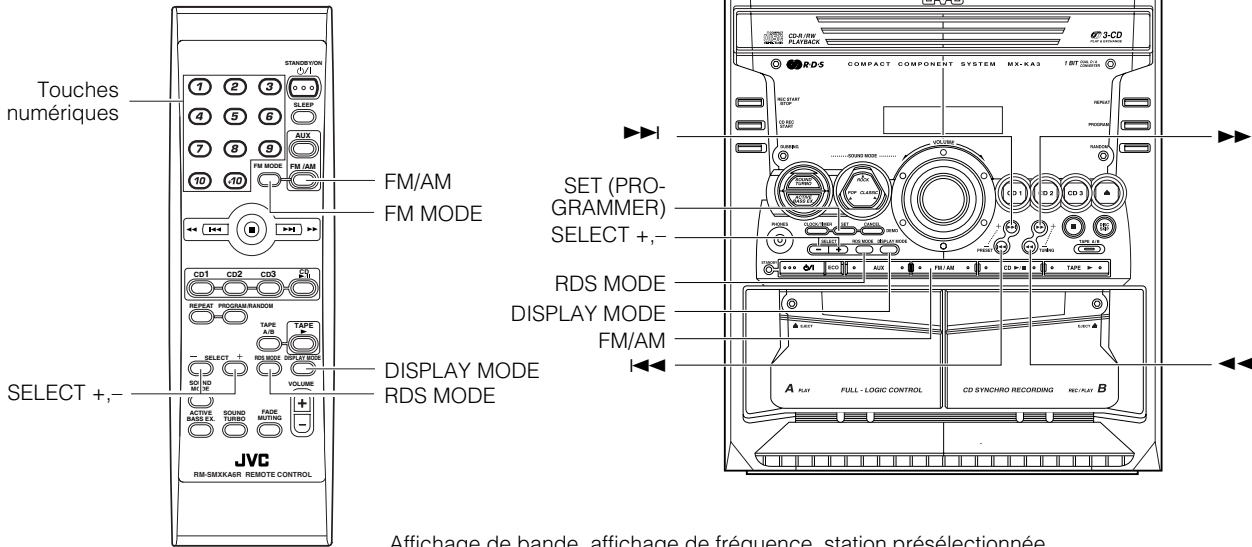

Affichage de bande, affichage de fréquence, station présélectionnée

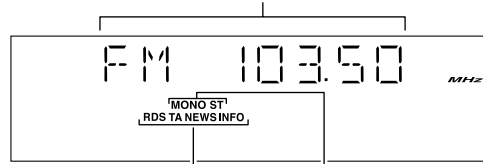

Indications RDS Indicateurs du mode FM

* Lors de l'utilisation de la chaîne, l'affichage indique également d'autres informations. Par souci de simplicité, nous ne montrons ici que les éléments décrits dans cette section.

Vous pouvez écouter des émetteurs radio en FM et en AM (PO). Vous pouvez rechercher les stations manuellement, automatiquement ou à partir de présélections mémorisées.

□ Avant d'écouter la radio:

- Vérifier si les antennes FM et AM (PO) sont correctement branchées. (Voir pages 4 et 5).

Fonction une touche pour la radio

Il suffit d'appuyer sur la touche FM/AM pour mettre la chaîne sous tension et démarrer l'écoute de la dernière station émettrice syntonisée.

- Vous pouvez passer de n'importe quelle autre source sonore à la radio en appuyant sur la touche FM/AM.

Recherche d'un émetteur

1 Appuyer sur la touche FM/AM.

La bande et la fréquence sélectionnées en dernier s'affichent. (Si la dernière station avait été sélectionnée par son numéro de présélection, ce numéro apparaît en premier.)

Chaque fois que vous appuyez sur la touche, la bande alterne entre FM et AM (PO).

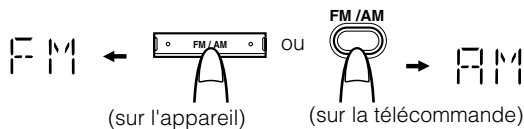

2 Sélectionner un émetteur en utilisant une des méthodes suivantes.

• Recherche manuelle (Utilisation de l'appareil seulement)

Appuyer brièvement sur les touches ◀◀ ou ▶▶ de l'appareil pour changer de fréquence jusqu'à ce que vous localisiez l'émission souhaitée.

OU

• Recherche automatique (Utilisation de l'appareil seulement)

Si vous maintenez enfoncée la touche ◀◀ ou ▶▶ de l'appareil pendant 1 seconde ou plus puis que vous la relâchez, la fréquence change automatiquement vers le bas ou vers le haut jusqu'à la localisation d'une station.

OU

• Recherche de présélections (Possible uniquement après la mémorisation des stations)

Recherche des présélections à l'aide de l'appareil:

Sélectionner le numéro de présélection souhaité à l'aide des touches ◀◀ ou ▶▶.

Exemple:

Appuyer sur la touche ▶▶ jusqu'à ce que le numéro de présélection "P-12" s'affiche. Alors, l'affichage indique la bande et la fréquence du numéro de présélection.

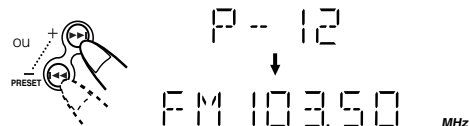

Recherche des présélections à l'aide de la télécommande:

Entrer le numéro de présélection à rappeler à l'aide des touches numériques. Voir "Entrer le numéro à l'aide de la télécommande" à la page 8.

Exemple:

Appuyer sur +10, puis sur 2 pour rappeler le numéro de présélection 12. Alors, l'affichage indique la bande et la fréquence du numéro de présélection.



- En mode d'émission AM (PO), vous pouvez changer la sensibilité de la réception en tournant l'antenne cadre AM (PO). Tourner l'antenne cadre AM (PO) de manière à obtenir la meilleure réception possible.

Présélection des stations

Vous pouvez présélectionner jusqu'à 30 stations FM et 15 stations AM (PO).



- Des numéros de présélections peuvent avoir été réglés sur des fréquences de test à l'usine avant le transport. Il ne s'agit pas d'une anomalie. Vous pouvez présélectionner les stations souhaitées en suivant une des méthodes de présélection indiquées ci-dessous.
- Pendant la présélection des stations, si aucune touche n'est sollicitée pendant 5 secondes, l'affichage de bande/fréquence reparaît. Dans ce cas, répéter les opérations depuis le début.

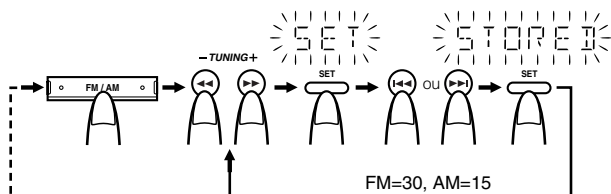

Lors du changement de bande

Sur l'appareil

- 1 Sélectionner une bande en appuyant sur la touche FM/AM.**
 - 2 Appuyer sur les touches ◀◀ ou ▶▶ pour localiser un émetteur.**
 - 3 Appuyer sur la touche SET (PROGRAMMER).**
L'indication "SET" clignote pendant 5 secondes.
 - 4 Appuyer sur les touches ◀◀ ou ▶▶ pour choisir le numéro de présélection.**
 - ▶▶: Augmente le numéro de présélection d'une unité.
 - ◀◀: Diminue le numéro de présélection d'une unité.
 - 5 Appuyer sur la touche SET (PROGRAMMER).**
L'indication "STORED" (MEMORISE) s'affiche puis, après deux secondes, l'affichage de bande/fréquence reparaît.
 - 6 Répéter les opérations 2 à 5 ci-dessus pour chacune des stations à mémoriser sous un numéro de présélection.**
- Pour modifier les stations présélectionnées**, répéter les mêmes opérations que celles décrites ci-dessus.



- Au point 4, vous pouvez sélectionner le numéro de présélection à l'aide des touches numériques de la télécommande. Voir "Entrer le numéro à l'aide de la télécommande" à la page 8.

ATTENTION:

- Même si la chaîne est débranchée ou en cas de coupure de courant, les stations restent plusieurs jours en mémoire. Cependant, si elles devaient être effacées, vous devrez les remettre en mémoire en suivant toute la procédure.

Pour changer de mode de réception FM

Lorsque vous avez localisé une émission stéréo en FM, l'indicateur "ST (Stéréo)" s'allume et vous entendez les effets stéréo. Si la réception d'une émission FM stéréo est mauvaise ou pleine d'interférences, vous pouvez sélectionner le mode Monaural. La réception sera meilleure mais vous perdrez l'effet stéréo.

Appuyer sur la touche FM MODE de la télécommande pour allumer l'indicateur "MONO" sur l'affichage.

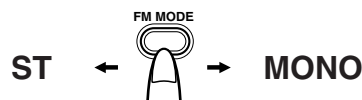

Pour rétablir l'effet stéréo, appuyer sur la touche FM MODE de la télécommande; l'indicateur "MONO" s'éteint.

La sélection d'une autre station annulera également le mode FM Mono et rétablira l'effet stéréo.

Réception des stations FM avec RDS

Vous pouvez utiliser la fonction RDS (système de données radio) avec les touches de l'appareil ou de la télécommande.

Le système RDS permet aux stations FM d'envoyer des signaux supplémentaires avec leurs signaux de programmes habituels. Par exemple, les stations peuvent envoyer leur nom et des informations sur le genre de programmes qu'elles diffusent, comme du sport, de la musique, etc. La présente chaîne peut recevoir les différents types de signaux RDS:

PS (Service de programmes):

Affiche les noms habituellement utilisés pour les stations.

PTY (Type de programme):

Affiche les différents types de programmes d'émissions.

RT (Texte radio):

Affiche les messages de texte que la station envoie.

Quel genre d'informations peuvent fournir les signaux RDS?

L'affichage montre les informations de signaux RDS que la station envoie.

Pour faire apparaître les signaux RDS sur l'affichage

Appuyer sur la touche DISPLAY MODE (MODE d'AFFICHAGE) pendant que vous écoutez une station en FM.

Chaque fois que vous appuyez sur la touche, l'affichage change pour indiquer les informations dans l'ordre suivant:

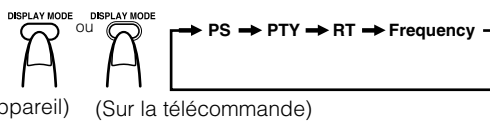

PS (Service de programmes):

Pendant la recherche, "PS" apparaît alternativement sur l'affichage. Ensuite l'indicateur RDS s'allume et le nom de la station s'affiche. "NO PS" apparaît si aucun signal n'est envoyé.

PTY (Type de programme):

Pendant la recherche, "PTY" apparaît sur l'affichage. Ensuite l'indicateur RDS s'allume et le type de programme diffusé s'affiche. "NO PTY" apparaît si aucun signal n'est envoyé.

RT (Texte radio):

Pendant la recherche, "RT" apparaît sur l'affichage. Ensuite l'indicateur RDS s'allume et un message de texte envoyé par la station s'affiche. "NO RT" apparaît si aucun signal n'est envoyé.

Fréquence d'émission de la station:

Fréquence d'émission de la station (service non RDS)



- Si la recherche se termine immédiatement, "PS", "PTY" et "RT" n'apparaîtront pas sur l'affichage.
- Si vous appuyez sur la touche de mode d'affichage DISPLAY MODE pendant que vous écoutez une station AM (PO), l'affichage indique uniquement la fréquence de la station.
- La fonction RDS n'est pas disponible pour les émissions AM (PO).

A propos des caractères affichés

Lorsque l'affichage indique des signaux PS, PTY ou RT:

- Les lettres apparaissent uniquement en majuscules.
- L'affichage ne peut pas montrer des lettres accentuées. Par exemple, "A" peut représenter les lettres accentuées "Á" comme "Á, Â, Ã, Ä, Å et Æ".

Recherche d'un programme en fonction des codes PTY

Un des avantages du service RDS est qu'il permet de localiser un type précis de programme en spécifiant ses codes PTY.

Pour rechercher un programme en utilisant les codes PTY:

Sur l'appareil

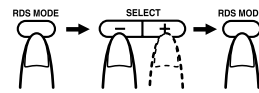

Sur la télécommande

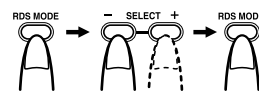

1 Appuyer sur la touche RDS MODE pendant que vous écoutez une émission en FM.

"P SELECT" s'allume sur l'affichage.

2 Sélectionner le code PTY à l'aide des touches SELECT + ou - dans les approximativement dix secondes qui suivent.

Chaque fois que vous appuyez sur la touche, l'affichage indique une catégorie dans l'ordre suivant:

NEWS ↔ AFFAIRS ↔ INFO ↔ SPORT ↔ EDUCATE
 ↔ DRAMA ↔ CULTURE ↔ SCIENCE ↔ VARIED ↔
 POP M ↔ ROCK M ↔ MOR. M ↔ LIGHT M ↔ CLAS-
 SICS ↔ OTHER M ↔ WEATHER ↔ FINANCE ↔
 CHILDREN ↔ SOCIAL A ↔ RELIGION ↔ PHONE IN
 ↔ TRAVEL ↔ LEISURE ↔ JAZZ ↔ COUNTRY ↔ NA-
 TIONAL ↔ OLDIES ↔ FOLK M ↔ DOCUMENT ↔
 NEWS

3 Réappuyer sur la touche RDS MODE dans les approximativement dix secondes.

Pendant la recherche, l'indication "SEARCH"(cherche) et le code PTY s'affichent alternativement.

L'appareil sonde les 30 stations présélectionnées et s'arrête lorsqu'il a localisé une station de la catégorie sélectionnée puis il diffuse les émissions de cette station.

Pour continuer la recherche après le premier arrêt,

réappuyer sur la touche RDS MODE pendant que les indications clignotent sur l'affichage.

Si aucun programme n'a été localisé, les indications "NOT" et "FOUND" (non trouve) s'affichent alternativement.

Pour arrêter la recherche à tout moment pendant la procédure,

appuyer sur la touche RDS MODE.

Descriptions des codes PTY

- NEWS:** Actualités
- AFFAIRS:** Programmes à thèmes sur les sujets ou les affaires d'actualité
- INFO:** Programmes médicaux, bulletins météorologiques, etc.
- SPORT:** Événements sportifs
- EDUCATE:** Programmes didactiques
- DRAMA:** Pièces de théâtre radiodiffusées
- CULTURE:** Programmes sur la culture nationale ou régionale
- SCIENCE:** Programmes sur les sciences naturelles et les technologies
- VARIED:** Autres programmes comme des comédies ou des cérémonies
- POP M:** Musique Pop
- ROCK M:** Musique Rock
- MOR. M:** Musique d'écoute facile

LIGHT M:	Musique de chambre
CLASSICS:	Musique classique
OTHER M:	Autres types de musique
WEATHER:	Informations météorologiques
FINANCE:	Rapport sur le commerce, les échanges, la bourse, etc.
CHILDREN:	Programmes de divertissement pour les enfants
SOCIAL A:	Programmes sur les activités sociales
RELIGION:	Programmes traitant de tous les aspects de la foi et des croyances ou de la nature de l'existence ou d'éthique
PHONE IN:	Programmes dans lesquels les auditeurs peuvent donner leur avis publiquement ou en téléphonant
TRAVEL:	Programmes concernant des destinations de voyages, des voyages organisés et des idées et opportunités de voyage
LEISURE:	Programmes dédiés aux loisirs comme le jardinage, la cuisine, la pêche, etc.
JAZZ:	Musique Jazz
COUNTRY:	Musique country
NATIONAL:	Musique populaire actuelle d'une autre région du pays, dans la langue de ce pays
OLDIES:	Vieux machins (musique pop classique)
FOLK M:	Musique folklorique
DOCUMENT:	Programmes traitant de faits précis, présentés sous forme d'enquête

Pour passer provisoirement à un programme d'émissions de votre choix

Le mode RDS est un autre service RDS pratique qui permet à cet appareil de passer provisoirement à un programme d'émissions de votre choix (NEWS, TA ou INFO) à partir de la station sélectionnée, sauf si vous écoutez une station non RDS (toutes les stations AM (PO) et certaines stations FM).

- La fonction RDS concerne uniquement les stations présélectionnées. Voir page 10.
- Si une station FM ne diffuse pas des informations le mode RDS, la fonction ne peut pas être activée.

Pour sélectionner un type de programme

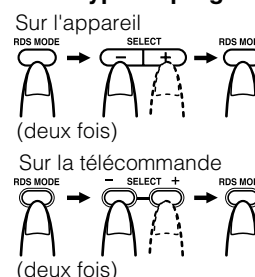

1 Appuyer deux fois sur la touche RDS MODE pendant que vous écoutez une station FM.

“E SELECT” s’allume sur l’affichage.

2 Sélectionner le type de programme à l'aide des touches SELECT + ou - dans les approximativement 10 secondes qui suivent.

L’affichage indique un type de programme dans l’ordre suivant:



TA: Informations sur la circulation routière

NEWS: Actualités

INFO: Programmes médicaux, bulletins météorologiques, etc.

OFF: Fonction RDS désactivée

3 Réappuyer sur la touche RDS MODE dans les approximativement 10 secondes pour valider le type de programme sélectionné.

L’indicateur du type de programme sélectionné s’allume et l’appareil se met en mode d’attente d’informations RDS.

- L’indicateur RDS s’allume lorsque vous écoutez une station qui diffuse des informations en mode RDS.

Cas 1: Si aucune station ne diffuse le type de programme sélectionné

Vous continuerez à écouter la station émettrice que vous entendez actuellement.



Lorsqu’une station commence à émettre le type de programme sélectionné, l’appareil se place automatiquement sur cette station. L’indicateur de type de programme (TA, NEWS ou INFO) se met à clignoter.



Lorsque le programme est terminé, l’appareil se remet sur la station sélectionnée auparavant mais reste en mode d’attente d’informations RDS.

Cas 2: Si une station diffuse le type de programme sélectionné

L’appareil se sintonise sur la station qui émet le programme. L’indicateur de type de programme (TA, NEWS ou INFO) se met à clignoter.



Lorsque le programme est terminé, l’appareil se remet sur la station sélectionnée auparavant tout en restant en mode d’attente d’informations RDS.

Utilisation du tuner

Pour arrêter l'écoute du programme sélectionné par la fonction RDS

Appuyer sur la touche RDS MODE. L'indication "OFF" apparaît et éteindre l'indicateur de type de programme (TA, NEW ou INFO) sur l'affichage.



- En mode d'attente d'informations RDS, si vous changez de source ou si vous mettez la chaîne hors tension, le mode d'attente d'informations RDS est provisoirement annulé.
- Lorsque la fonction RDS est opérationnelle (c'est-à-dire lorsque vous recevez le type de programme sélectionné de la station émettrice) et que vous actionnez la touche de mode d'affichage DISPLAY MODE ou la touche SELECT, l'appareil ne revient pas à la station actuellement sélectionnée à la fin du programme. L'indicateur de type de programme reste affiché pour signaler que la fonction RDS est en mode d'attente.
- Lorsque la fonction RDS est en attente et que vous enregistrez une émission radio, faire attention que la fonction RDS ne s'active pas, au risque d'enregistrer un autre programme que celui prévu.
Lorsque le mode RDS n'est pas nécessaire, ne pas le programmer.
- Lorsque la fonction RDS détecte un signal d'alarme, la station diffusant l'alarme est reçue en priorité. "ALARM!" ne s'affiche pas.

ATTENTION:

- **Si le son alterne de manière intermittente entre la station localisée par la fonction RDS et la station actuellement sélectionnée, annuler le mode RDS. Il ne s'agit pas là d'un dysfonctionnement de l'appareil.**

Utilisation du lecteur CD

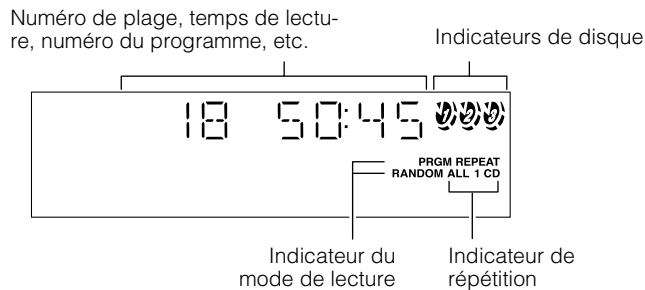
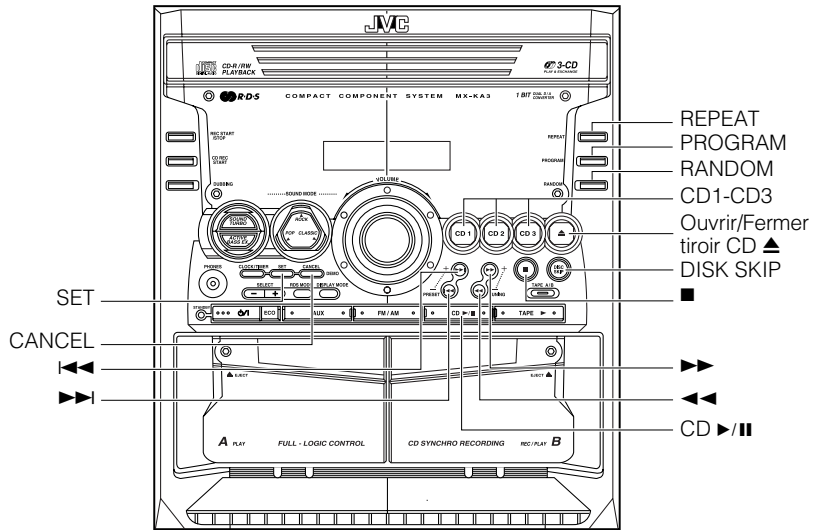
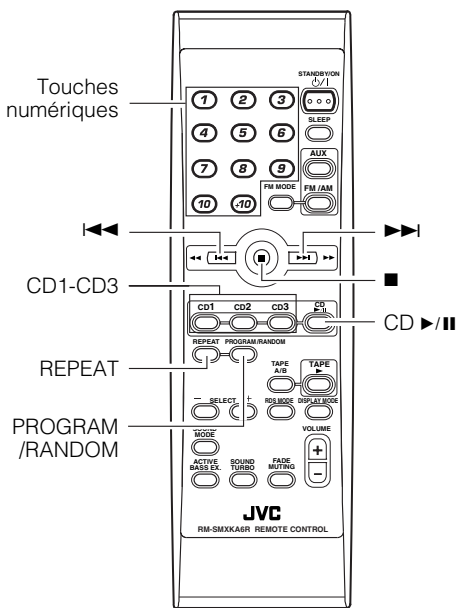

* Lors de l'utilisation de la chaîne, l'affichage indique également d'autres informations. Par souci de simplicité, nous ne montrons ici que les éléments décrits dans cette section.

Le lecteur CD est équipé d'un tiroir à disque rotatif pouvant accueillir 3 CD. Vous pouvez utiliser la lecture normale, programmée, aléatoire ou à répétition.

- Lecture normale:** Peut lire de manière continue toutes les plages de tous les CD.
- Lecture programmée:** Peut lire toutes les plages programmées de tous les CD dans l'ordre programmé.
- Lecture aléatoire:** Peut lire toutes les plages de tous les CD dans un ordre aléatoire.
- Lecture répétition:** Permet de répéter toutes les plages de tous les CD, les plages d'un seul CD ou simplement une seule plage d'un seul CD.

Vous trouverez ci-dessous une explication des éléments de base qu'il faut connaître pour écouter des CD et localiser des plages sur ceux-ci.

A propos de l'indicateur de disque

Indicateur de numéro de disque

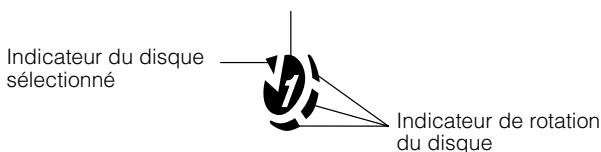

L'indicateur de disque comprend les trois sortes d'indicateurs suivants:

- Indicateur de numéro de disque:** Reste continuellement allumé.
- Indicateur du disque sélectionné:** S'allume pour le numéro du disque sélectionné.

Indicateur de rotation du disque:

Fonctionne lorsque le CD sélectionné est en cours de lecture ou est provisoirement arrêté. Cet indicateur s'éteint lorsqu'il n'y a pas de disque chargé pour le numéro de disque sélectionné. Lorsque le tiroir est sorti, les indicateurs de rotation de tous les numéros de disque s'allument. Cependant, en cas de sélection d'un numéro de disque vide, l'indicateur de rotation de ce numéro de disque s'éteint.

Utilisation du lecteur CD

Exemple d'indication:

Lorsque la plateau du tiroir CD a éjecté le CD puis que vous avez appuyé sur CD1. (Le DISQUE1 est sélectionné)

Indique que ce numéro de disque est sélectionné.

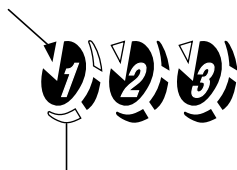

Indique que le disque tourne.

Lecture une touche

La chaîne se met sous tension et les opérations se font automatiquement.

- Appuyer sur la touche CD ►/|| pour mettre la chaîne sous tension, et s'il y a un CD dans l'emplacement correspondant au numéro de disque choisi, la lecture de la première plage de celui-ci commence.
- Appuyer sur la touche CD1-CD3 pour mettre la chaîne sous tension, et s'il y a un CD dans l'emplacement correspondant au numéro de disque choisi, la lecture de la première plage de celui-ci commence.

Pour charger des CD

1 Appuyer sur la touche CD Ouvrir/Fermer ▲ de l'appareil pour ouvrir le tiroir.

2 Placer un CD dans le tiroir, inscriptions vers le haut.

Veiller à ce que le CD soit bien en place dans le tiroir.

Inscriptions vers le haut

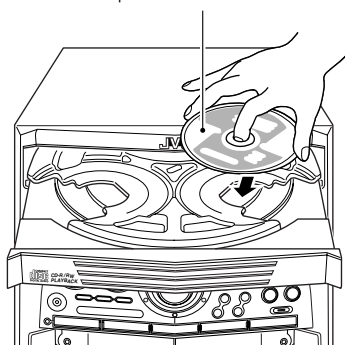

3 Appuyer sur la touche DISC SKIP (SAUT DE DISQUE) de l'appareil et insérer le second CD.

Chaque fois que vous appuyez sur la touche, le tiroir tourne jusqu'à l'emplacement du CD suivant.

4 Répéter le point 3 pour le dernier CD.

5 Appuyer sur la touche CD Ouvrir/Fermer ▲ de l'appareil.

Le tiroir se ferme.



- Lorsque vous placez un disque dans le tiroir, assurez-vous que celui-ci est correctement positionné dans la cavité. Autrement, le message "NO DISC" sera affiché et le disque ou l'appareil pourrait être endommagé lors de l'ouverture du tiroir ; ou il sera parfois difficile de retirer le disque de l'appareil.

- Lors de l'utilisation d'un CD de 8 cm, le placer sur le cercle intérieur du tiroir.
- Vous pouvez charger des CD pendant que vous écoutez une autre source, ou pendant que vous écoutez le CD en cours de lecture.
- Lors de la mise hors tension alors que le tiroir est ouvert, celui-ci se ferme automatiquement.
- Si le CD ne peut pas être lu correctement (parce qu'il est griffé, notamment), l'indication "0 0:00" s'affiche.

Pour retirer les CD

Sortir les CD comme illustré ci-dessous.

1 Lorsque le lecteur CD est à l'arrêt, appuyer sur la touche CD Ouvrir/Fermer ▲ de l'appareil pour ouvrir le tiroir.

2 Retirer le CD puis appuyer sur la touche DISC SKIP de l'appareil.

Le tiroir tourne jusqu'à l'emplacement du CD suivant.

3 Répéter le point 2 pour retirer tous les CD.

4 Appuyer sur la touche CD Ouvrir/Fermer ▲ de l'appareil pour refermer le tiroir.

- Vous pouvez retirer des CD pendant que vous écoutez une autre source.



- Vous pouvez également retirer les CD pendant la lecture. Dans ce cas cependant, vous pouvez uniquement retirer les CD qui ne sont pas en cours de lecture.

Notions de base pour l'utilisation du lecteur CD - Lecture normale

Pour écouter les CD

1 Charger les CD.

2 Appuyer sur une des touches de disques (CD1-CD3) correspondant au disque que vous voulez écouter.

Le numéro du disque sélectionné (par ex. "CD1") s'affiche. La lecture de la première plage du disque sélectionné démarre. Lorsque la lecture du premier CD est terminée, l'appareil passe au second puis au troisième disque. Lorsque le dernier CD est terminé, le lecteur CD s'arrête automatiquement.

Exemples:

CD1 → CD2 → CD3 → (arrêt)
CD2 → CD3 → CD1 → (arrêt)

- Vous pouvez démarrer la lecture du disque sélectionné en appuyant simplement sur la touche CD ►/II.

Pendant la lecture du CD, les indications suivantes s'affichent.

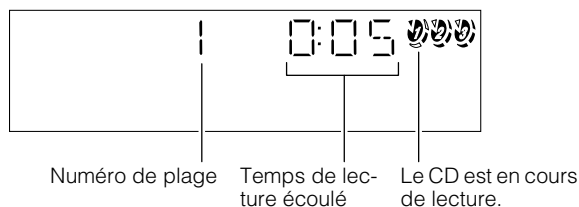

- Lorsque vous appuyez sur la touche de disque (CD1-CD3) alors que le tiroir est ouvert, celui-ci se referme et la lecture du CD sélectionné commence automatiquement.

Pour arrêter la lecture du CD, appuyer sur la touche ■. Les informations suivantes concernant le CD s'affichent.

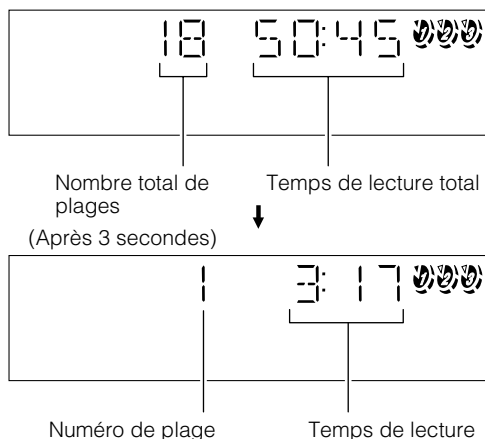

Pour marquer une pause, appuyer sur la touche CD ►/II. L'indication du temps de lecture clignote sur l'affichage.

Pour annuler la pause, réappuyer sur la touche CD ►/II. La lecture reprend là où elle s'était arrêtée.

Pour retirer le CD, arrêter la lecture et appuyer sur la touche CD Ouvrir/Fermer ▲ de l'appareil.

Conseils:

• Ecoute d'un CD en utilisant la touche DISC SKIP

Vous pouvez également écouter des CD en utilisant la touche DISC SKIP. Pendant la lecture, chaque fois que vous appuyez sur la touche, la lecture passe automatiquement au CD suivant. Si l'emplacement correspondant au disque suivant est vide, il est automatiquement sauté.

• Retrait/changement de CD pendant la lecture

Pendant la lecture d'un CD (par ex. CD1), vous pouvez retirer ou changer les autres CD (par ex. CD2 et CD3) en réappuyant sur la touche CD Ouvrir/Fermer ▲. Après le retrait ou le changement de CD, réappuyer sur la même touche pour refermer le tiroir.

Pour sélectionner une plage

Pendant la lecture (en utilisant la touche ◀◀ ou ▶▶):

Appuyer brièvement sur la touche ◀◀ ou ▶▶ pour sélectionner la plage à lire.

Appuyer sur la touche pour passer à la plage suivante ou pour revenir à la plage précédente.

- La lecture de la plage sélectionnée commence.
- Appuyer une fois sur la touche ▶▶ pour avancer au début de la plage suivante. (Vous pouvez passer au CD suivant (par ex. CD1 → CD2 → CD3).)
- Appuyer sur la touche ◀◀ pour revenir au début de la plage en cours de lecture. Appuyer deux fois rapidement pour revenir au début de la plage précédente. (Vous ne pouvez cependant pas revenir au CD précédent.)

En mode d'arrêt (en utilisant la touche ◀◀ ou ▶▶):

Appuyer brièvement sur la touche ◀◀ ou ▶▶ pour que le lecteur CD fonctionne de la même manière que pendant la lecture, sauf pour les points suivants.

- Les touches valent uniquement pour le CD sélectionné.

Utilisation des touches numériques de la télécommande:

Les touches numériques permettent de sélectionner directement la plage souhaitée sur le CD sélectionné.

- La lecture de la plage sélectionnée commence.

Par exemple, appuyer sur +10, puis sur 5 pour écouter la plage numéro 15. Voir "Entrer le numéro à l'aide de la télécommande" à la page 8.

Lecture avec recherche de passage

Maintenir les touches suivantes enfoncées, pendant la lecture, pour faire avancer/reculer rapidement le CD de manière à pouvoir retrouver rapidement un passage précis de la plage que vous êtes en train d'écouter.

- Touche ◀◀ ou ▶▶ sur l'appareil
- Touche ◀◀ ou ▶▶ sur la télécommande

Utilisation du lecteur CD

Programmation de l'ordre de lecture des plages

Vous pouvez programmer l'ordre de lecture des plages sur tous les CD. Remarque cependant que vous pouvez uniquement effectuer cette programmation lorsque le lecteur CD est à l'arrêt.

□ Vous pouvez programmer jusqu'à 32 plages dans n'importe quel ordre, y compris en répétant les mêmes plages.

Pour créer un programme

1 Charger les CD.

2 En mode d'arrêt, mettre le lecteur CD en mode de lecture programmée.

Sur l'appareil

Appuyer sur la touche PROGRAM pour allumer l'indicateur "PRGM".

En même temps, l'indication "PROGRAM" s'affiche.

Sur la télécommande

Appuyer sur la touche PROGRAM/RANDOM jusqu'à ce que "PROGRAM" apparaisse sur l'affichage.

L'indicateur "PRGM." s'allume également.

Chaque fois que vous appuyez sur la touche, l'affichage change comme suit:

PROGRAM → RANDOM → Affichage vierge (lecture normale) → (retour au début)

• Si un programme a déjà été créé, la dernière étape du programme s'affiche.

3 Appuyer sur une des touches de disques (CD1-CD3) pour sélectionner le disque que vous voulez écouter.

L'affichage d'entrée de programme apparaît.

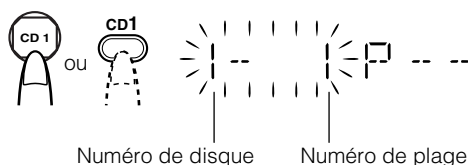

4 Sélectionner la plage à programmer.

Sur l'appareil

Pendant que l'affichage clignote, appuyer sur la touche ◀◀ ou ▶▶ pour sélectionner la plage puis appuyer sur la touche SET dans les cinq secondes qui suivent.

Le numéro d'ordre du programme sera attribué à partir de P-1.

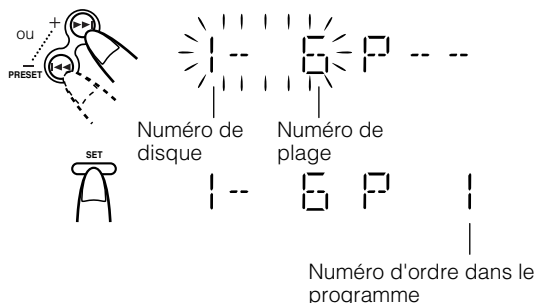

Utilisation de la télécommande

Appuyer sur les touches numériques pour entrer directement le numéro de la plage. Le numéro d'ordre du programme sera ensuite attribué à partir de P-1.

• Pour supprimer l'étape actuelle du programme, appuyer sur la touche CANCEL de l'appareil.

5 Répéter les opérations 3 et 4 pour programmer d'autres plages du même CD ou d'un autre CD.

6 Pour écouter le programme, appuyer sur la touche CD ▶/II.

Pour plus de détails, voir "Pour écouter le programme créé" ci-dessous.

Pour confirmer le contenu du programme, pendant que le lecteur CD est à l'arrêt, appuyer sur la touche ◀◀ ou ▶▶ de la télécommande.

Pour supprimer toutes les plages du programme, pendant que le lecteur CD est à l'arrêt, appuyer sur la touche ■.

Pour modifier le programme, appuyer sur la touche CANCEL pendant que le lecteur CD est à l'arrêt pour supprimer la dernière plage du programme. Pour ajouter de nouvelles plages à la fin du programme, répéter les opérations 3 et 4 ci-dessus.



- Si vous essayez de programmer un numéro de plage qui n'existe pas sur le CD, votre entrée sera ignorée.
- Si vous essayez de programmer une 33ème plage, l'indication "FULL" s'affiche.

Pour écouter le programme créé

Appuyer sur la touche CD ▶/II.

La chaîne lit les plages dans l'ordre où vous les avez programmées.

• Pour utiliser la lecture à répétition pour la lecture de programme, appuyer sur la touche REPEAT (REPETER) pour sélectionner "ALL" ou "1" avant de démarrer la lecture. Pour plus de détails, voir "Répétition des plages" à la page 18.

□ Vous pouvez passer à une plage précise d'un programme en appuyant sur la touche ◀◀ ou ▶▶ pendant la lecture du programme.

□ Pour arrêter la lecture, appuyer une fois sur la touche ■. Si vous appuyez sur la touche ■ pendant que le lecteur CD est à l'arrêt, le programme est supprimé.

Pour quitter et revenir par la suite au mode de lecture programmée

Le programme composé est mémorisé. De cette manière, vous pouvez quitter la lecture programmée et y revenir tant que vous n'avez pas supprimé le programme.

Pour quitter le mode programme, pendant que le lecteur CD est à l'arrêt, appuyer sur la touche PROGRAM de l'appareil ou sur la touche PROGRAM/RANDOM de la télécommande pour éteindre l'indicateur "PRGM". Vous pouvez également quitter le mode de lecture programmée en changeant de source (par ex. en sélectionnant le tuner.)

Pour revenir en mode de lecture programmée, appuyer sur la touche PROGRAM ou PROGRAM/RANDOM jusqu'à ce que l'indicateur "PRGM" se rallume.



- Même lorsque la chaîne est hors tension (en mode de veille ou ECO), les plages programmées sont conservées. Vous pouvez dès lors toujours revenir au mode de lecture programmée.

Lecture aléatoire

Lorsque vous utilisez ce mode, vous écouterez les plages du CD dans n'importe quel ordre.

- Pour utiliser la lecture à répétition pour la lecture aléatoire, appuyer sur la touche REPEAT (repete) pour sélectionner "ALL" ou "1" avant de démarrer la lecture. Pour plus de détails, voir "Répétition des plages" ci-dessous.

1 En mode d'arrêt, mettre le lecteur CD en mode de lecture aléatoire.

Sur l'appareil

Appuyer sur la touche RANDOM pour allumer l'indicateur "RANDOM".

En même temps, l'indication "RANDOM" s'affiche.

Sur la télécommande

Appuyer sur la touche PROGRAM/RANDOM jusqu'à ce que "RANDOM" apparaisse sur l'affichage.

L'indicateur "RANDOM." s'allume également.

Chaque fois que vous appuyez sur la touche, l'affichage change comme suit:

PROGRAM → RANDOM → Affichage vierge (lecture normale) → (retour au début)

2 Appuyer sur la touche CD ►/II.

Les plages de tous les CD sont lues dans un ordre aléatoire.

Pour arrêter la lecture. appuyer une fois sur la touche ■.

Pour passer une plage pendant la lecture, appuyer sur la touche ►► pour avancer à la plage suivante dans l'ordre aléatoire.

Pour quitter le mode de lecture aléatoire, pendant que le lecteur CD est à l'arrêt, appuyer sur la touche RANDOM de l'appareil ou sur la touche PROGRAM/RANDOM de la télécommande pour éteindre l'indicateur "RANDOM". La lecture normale reprend.

Répétition des plages

Vous pouvez répéter toutes les plages ou une plage individuelle autant de fois que vous le souhaitez.

Appuyer sur la touche REPEAT.

L'indicateur de répétition change comme suit à chaque pression de la touche:

ALL → 1CD → 1 → Affichage vierge → (retour au début)

REPEAT ALL: En mode de lecture normale, répète toutes les plages de tous les CD.

En mode de lecture programmée, répète toutes les plages du programme.

En mode de lecture aléatoire, répète toutes les plages de tous les CD dans un ordre aléatoire.

REPEAT 1CD: Répète toutes les plages d'un seul CD. (Peut uniquement être sélectionné en mode de lecture normale)

REPEAT 1: Répète une seule plage.

Pour arrêter la lecture, appuyer sur la touche ■. Vous pouvez également arrêter la lecture en changeant de source (par ex. en sélectionnant le tuner.)

Pour quitter le mode de répétition, appuyer sur la touche REPEAT jusqu'à ce que l'indicateur de répétition s'éteigne.

□ Le mode de répétition reste effectif pendant les changements de mode de lecture suivants:

- MODE DE LECTURE ↔ MODE DE LECTURE
PROGRAMMEE NORMALE
- MODE DE LECTURE ↔ MODE DE LECTURE
ALEATOIRE NORMALE
- MODE DE LECTURE ↔ MODE DE LECTURE
PROGRAMMEE ALEATOIRE

Fonction de verrouillage du tiroir

Afin de pouvoir conserver en toute sécurité les CD dans le lecteur, il est possible de verrouiller le tiroir de manière électronique.

Lorsque le verrouillage électronique est activé, il n'est pas possible d'ouvrir le tiroir, même si vous appuyez sur la touche CD Ouvrir/Fermer ▲ de l'appareil.

Verrouillage du tiroir

1 Mettre la chaîne sous tension et accéder au mode CD.

2 Appuyer sur la touche ■ et appuyer simultanément sur la touche CD Ouvrir/Fermer ▲ de l'appareil.

L'indication "LOCKED" (VERROUILLE) s'affiche.



- Si vous essayez d'ouvrir le tiroir en appuyant sur la touche ▲, l'indication "LOCKED" apparaît pour vous signaler que le tiroir est verrouillé.

Déverrouillage du tiroir

Répéter les opérations 1 et 2 ci-dessus.

L'indication "UNLOCKED" (DEVERROUILLE) s'affiche.



Vous pouvez à présent utiliser le tiroir normalement.



- Même quand la chaîne est débranchée, le tiroir reste verrouillé pendant quelques jours. Pour déverrouiller le tiroir après la mise sous tension, il faut effectuer une opération de déverrouillage.

Utilisation de la platine à cassette (écoute d'une cassette)

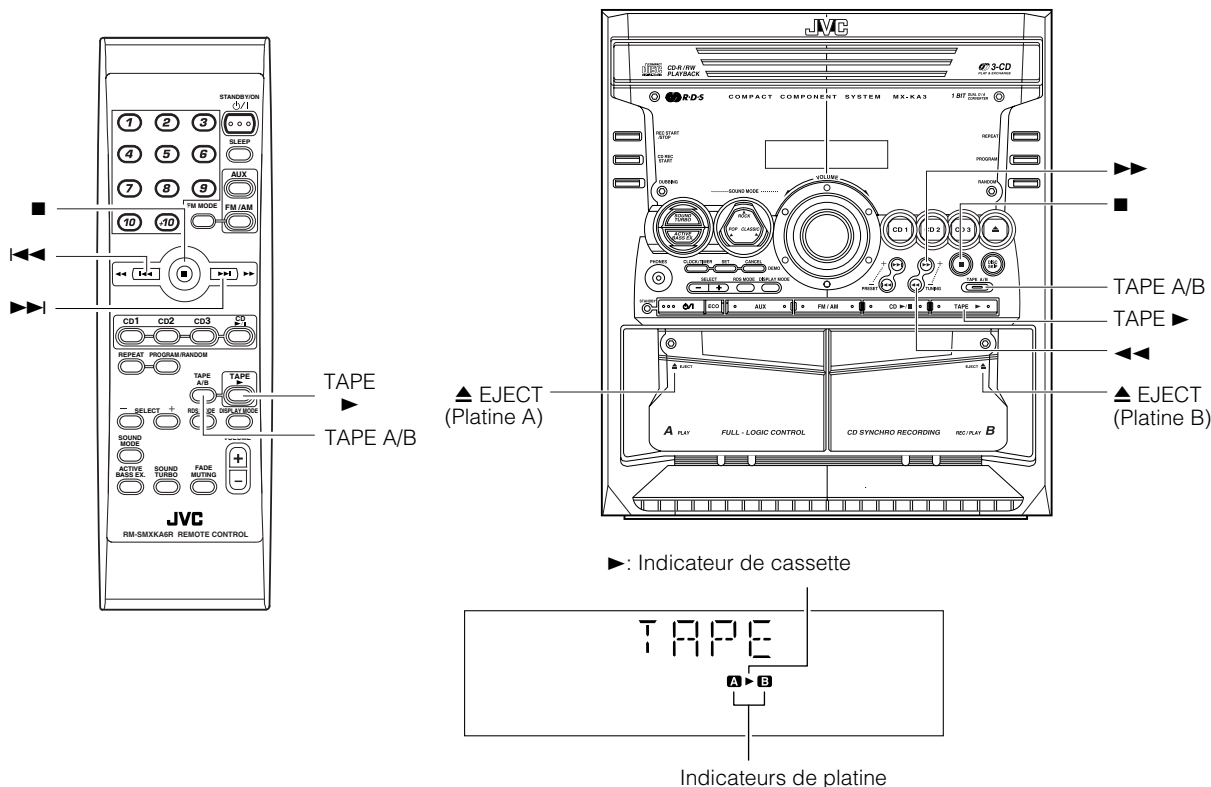

* Lors de l'utilisation de la chaîne, l'affichage indique également d'autres informations. Par souci de simplicité, nous ne montrons ici que les éléments décrits dans cette section.

La platine à cassette permet d'écouter, d'enregistrer et de copier des cassettes audio.
 Cette platine à cassette convient pour écouter des cassettes de type I.

L'utilisation de cassettes de plus de 120 minutes n'est pas recommandée car des détériorations caractéristiques se produisent fréquemment avec ce genre de cassettes et la bande se coince facilement dans les galets-presseurs et les cabestans.

Lecture une touche

Appuyer sur la touche TAPE ► pour mettre la chaîne sous tension et, s'il y a une cassette dans la platine, démarrer sa lecture. Si aucune cassette n'est en place, l'indication "NO TAPE" s'affiche, la chaîne se met sous tension et attend que vous insériez une cassette ou que vous sélectionniez une autre fonction.

Ecoute d'une cassette

Vous pouvez utiliser soit la platine A soit la platine B pour l'écoute.

1 Appuyer sur la touche ▲ EJECT de la platine que vous souhaitez utiliser.

2 Lorsque le porte-cassette s'ouvre, placez-y une cassette, avec la partie exposée de la bande tournée vers le bas de l'appareil.

Le déroulement de la bande se fait de gauche à droite.

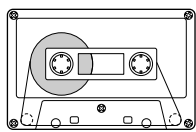

Sens de déroulement de la bande

- Si le porte-cassette ne s'ouvre pas, mettre la chaîne hors tension puis la remettre sous tension et réappuyer sur la touche ▲ EJECT.

3 Refermer doucement le porte-cassette.

Lorsque les deux platines A et B contiennent une cassette, la dernière platine dans laquelle on a inséré une cassette est sélectionnée.

La platine sélectionnée est signalée par l'indicateur "A" ou "B". Par exemple, lorsque la platine A est sélectionnée, l'indicateur de platine "A" s'allume.

- Pour changer de platine, appuyer sur la touche TAPE A/B. Chaque fois que vous appuyez sur cette touche, la platine A ou la platine B est sélectionnée alternativement.

4 Appuyer sur la touche TAPE ►.

L'indicateur de cassette (►) clignote sur l'affichage et la lecture de la cassette commence.

La platine s'arrête automatiquement après la lecture d'une face de la cassette.

Pour arrêter la lecture, appuyer sur la touche ■.

Pour retirer la cassette, l'arrêter puis appuyer sur la touche ▲ EJECT pour ouvrir le porte-cassette.

Pour faire avancer rapidement une cassette

Pendant la lecture ou à l'arrêt, appuyer sur la touche ►► (FF) de l'appareil pour faire avancer rapidement la bande vers la droite de la cassette sans la lire. (Vous pouvez également utiliser la touche ►► de la télécommande.)

Pendant la lecture ou à l'arrêt, appuyer sur la touche ◀◀ (REW) de l'appareil pour faire avancer rapidement la bande vers la gauche de la cassette sans la lire. (Vous pouvez également utiliser la touche ◀◀ de la télécommande.)

Pendant le bobinage rapide de la bande, l'indicateur de cassette (►) reste éteint.

Pendant l'avance rapide, l'éclairage de la barre d'état en bas de l'affichage se déplace de gauche à droite. Pendant le bobinage rapide, il se déplace de droite à gauche.

- La platine à cassette s'arrête automatiquement après la lecture d'une face.

Pendant l'avance rapide de la bande, vous pouvez changer son sens de déroulement en appuyant sur la touche ►► (FF) ou ◀◀ (REW).

Utilisation de la platine à cassette (enregistrement)

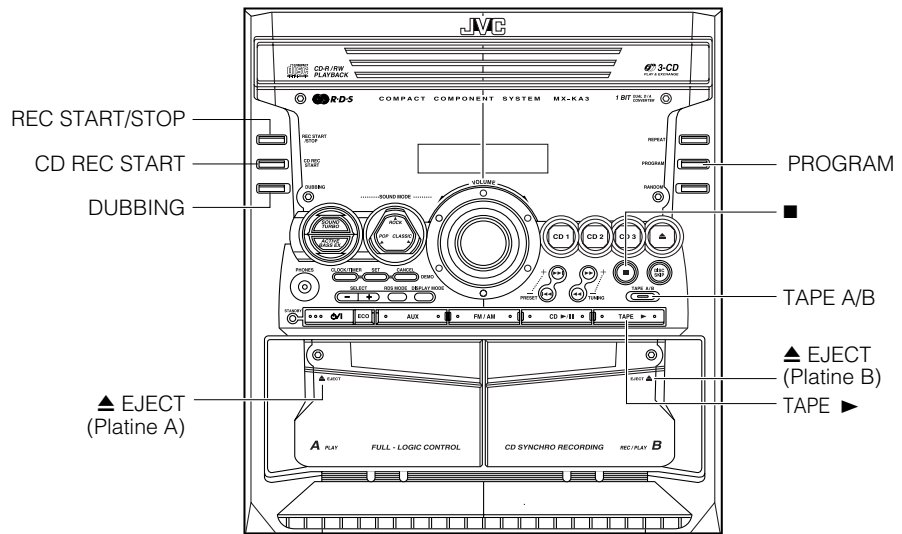
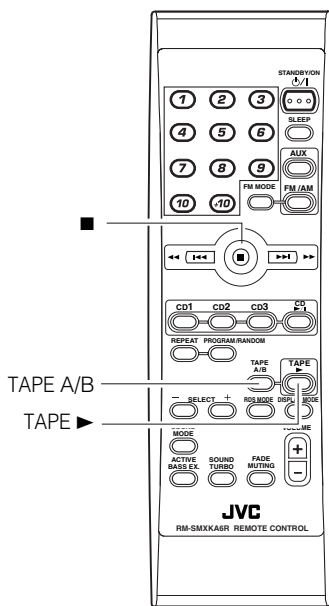

▶: Indicateur de cassette

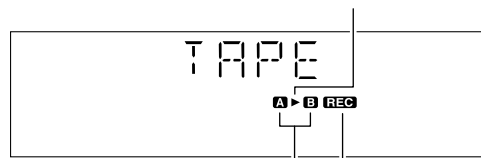

Indicateurs de platine Indicateur d'enregistrement REC

* Lors de l'utilisation de la chaîne, l'affichage indique également d'autres informations. Par souci de simplicité, nous ne montrons ici que les éléments décrits dans cette section.

Il est très facile d'enregistrer une des sources sonores sur une cassette. Il suffit de placer une cassette dans la platine B, de préparer la source, d'effectuer un ou deux réglages et vous êtes prêt à enregistrer. La procédure est quelque peu différente pour chacune des sources, c'est pourquoi nous allons les expliquer séparément. Mais tout d'abord, quelques conseils pour avoir de meilleurs enregistrements.

Notions à connaître avant de commencer l'enregistrement

- ❑ Il peut s'avérer illicite de copier ou de diffuser du matériel protégé par les droits d'auteur sans le consentement du titulaire des droits.
- ❑ Le niveau d'enregistrement, qui est le volume auquel la nouvelle cassette est créée, se règle automatiquement et il n'est pas affecté par la commande de VOLUME de la chaîne. Il n'est pas non plus affecté par les réglages d'effets sonores. Dès lors, pendant l'enregistrement, vous pouvez régler le son écouté sans affecter le niveau d'enregistrement.
- ❑ Vous pouvez retirer les deux languettes situées à l'arrière de la cassette, une pour la face A et l'autre pour la face B, pour éviter tout effacement ou enregistrement accidentel.

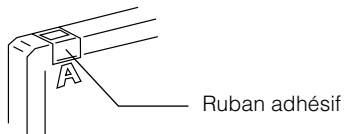

Ruban adhésif

- ❑ Pour enregistrer sur une cassette dont on a retiré les languettes, recouvrir tout d'abord les orifices avec du ruban adhésif.
- ❑ Vous pouvez utiliser des cassettes de type I pour l'enregistrement.



- Remarque**
- Les cassettes sont munies, au début et à la fin de la bande, d'une amorce sur laquelle il n'est pas possible d'enregistrer. Dès lors, lors de l'enregistrement de CD, d'émissions de radio, etc. bobiner tout d'abord l'amorce pour être certain d'enregistrer la source depuis le début.

ATTENTION:

- Si un enregistrement présente des interférences électriques ou statiques excessives, il se peut que l'appareil ait été trop près d'un téléviseur pendant l'enregistrement. Dans ce cas, éteignez le téléviseur ou éloignez-le de l'appareil.

Utilisation de la platine à cassette (enregistrement)

Enregistrement normal

Il s'agit de la méthode de base pour enregistrer n'importe quelle source. La chaîne possède également des fonctions spéciales pour enregistrer un CD sur une cassette, une cassette sur une autre, afin de vous épargner du temps et des efforts et de vous permettre d'ajouter certains effets spéciaux. Cependant, lorsque vous souhaitez ajouter une sélection à une cassette déjà enregistrée ou lorsque vous souhaitez combiner les sélections de plusieurs sources sur une cassette, utilisez la méthode décrite ci-dessous. Il suffit de remplacer la source souhaitée dans cette procédure, comme une cassette dans la platine A, un CD ou la radio. Cette méthode permet également d'enregistrer à partir d'équipements externes.

Pour enregistrer n'importe quelle source sonore sur une cassette

Suivre les procédures indiquées ci-dessous pour enregistrer à partir de n'importe quelle source sonore sur une cassette située dans la platine B.

1 Insérer une cassette vierge ou effaçable dans la platine B et bobiner l'amorce.

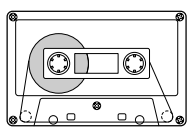

Sens de déroulement de la bande

2 Préparer la source, notamment en recherchant la station radio ou en mettant les équipements raccordés sous tension.

- Pour l'enregistrement de CD, voir la partie "Enregistrement synchronisé de CD" expliquée ci-dessous.
- Pour la copie de cassettes, voir la partie "Enregistrement de cassette à cassette (DUBBING)" expliquée plus bas.

3 Appuyer sur la touche REC START/STOP de l'appareil.

L'indicateur "REC" s'allume et la chaîne démarre l'enregistrement. L'indicateur de cassette (▶) clignote sur l'affichage.

- Si la languette de la cassette présente dans la platine B est enlevée pour empêcher l'effacement ou l'enregistrement, l'indication "NO REC" s'affiche.

Pour arrêter l'enregistrement en cours, appuyer sur la touche REC START/STOP de l'appareil ou sur la touche ■.

Enregistrement d'une émission AM sur une cassette (Beat Cut)

Lors de l'enregistrement d'une émission AM, il peut se produire des battements que vous n'entendez pas lorsque vous écoutez l'émission. Dans ce cas, appuyer sur la touche PROGRAM de l'appareil pour éliminer ces battements.

1 Localiser la station AM et démarrer l'enregistrement.

2 Appuyer sur la touche PROGRAM de l'appareil pour éliminer les battements.

Chaque fois que vous appuyez sur la touche, l'affichage change comme suit:

CUT 1 → CUT 2 → CUT 3 → CUT 4 → (retour au début)

Enregistrement synchronisé de CD

Toutes les données du CD sont enregistrées sur la cassette dans l'ordre du CD ou selon l'ordre défini dans un programme.

1 Préparer les CD. (Voir page 15.)

Appuyer sur la touche CD1-3 (selon le CD que vous souhaitez enregistrer) puis appuyer sur la touche ■.

- Si vous souhaitez n'enregistrer que certaines plages précises, vous devez les programmer au préalable. (Voir page 17.)
- Si vous ne voulez enregistrer qu'un seul CD, vous n'avez besoin de charger qu'un seul CD.

2 Insérer une cassette vierge ou effaçable dans la platine B et bobiner l'amorce.

3 Appuyer sur la touche CD REC START de l'appareil.

L'indication "CD REC" s'affiche et l'indicateur "REC" s'allume. La chaîne démarre ensuite l'enregistrement de CD synchronisé et elle enregistre les plages du CD sur la cassette.

Lorsque l'enregistrement des plages de tous les CD est terminé, l'indication "CD REC FINISHED" défile sur l'affichage et le lecteur CD ainsi que la platine à cassette s'arrêtent.

(Début de l'enregistrement) (à la fin)



CD REC FINISHED

- Si la languette de la cassette présente dans la platine B est enlevée pour empêcher l'effacement ou l'enregistrement, l'indication "NO REC" s'affiche.
- Lorsque le lecteur CD a terminé la lecture de tout le CD ou de toutes les plages programmées, la cassette s'arrête automatiquement.

Pour arrêter à tout moment la procédure d'enregistrement, appuyer sur la touche REC START/STOP de l'appareil ou sur la touche ■. L'indication "CD REC FINISHED" défile alors sur l'affichage et le lecteur CD ainsi que la platine à cassette s'arrêtent.



- Lorsque vous programmez la minuterie SLEEP (Bonsoir) pendant l'enregistrement synchronisé d'un CD, prévoir suffisamment de temps pour que le CD puisse terminer la lecture sinon la chaîne se mettra hors tension avant la fin de l'enregistrement.

Enregistrement de cassette à cassette (DUBBING)

L'enregistrement d'une cassette sur une autre s'appelle le doublage. Vous pouvez doubler des cassettes facilement; il suffit d'appuyer sur une seule touche.

1 Appuyer sur la touche TAPE ▶ puis appuyer sur la touche ■.

2 Insérer la cassette source à copier dans la platine A pour sa lecture.

3 Insérer dans la platine B la cassette vierge ou la cassette effaçable sur laquelle vous souhaitez copier les données, pour son enregistrement.

4 Appuyer sur la touche DUBBING de l'appareil.

Les platines A et B démarrent simultanément et l'indicateur "REC" s'allume.

Pendant le doublage, les indicateurs des platines "A" et "B" s'allument alternativement.

- S'il n'y a aucune cassette dans la platine A, l'indication "NO TAPE" s'affiche.
- S'il n'y a aucune cassette dans la platine B, l'indication "NO TAPE" s'affiche.

Pour arrêter à tout moment le doublage, appuyer sur la touche REC START/STOP de l'appareil ou sur la touche ■.



- Pendant le doublage, vous pouvez entendre les effets sonores par les haut-parleurs ou le casque d'écoute. Néanmoins, le son est copié sans effets sonores.

Branchement d'équipements externes

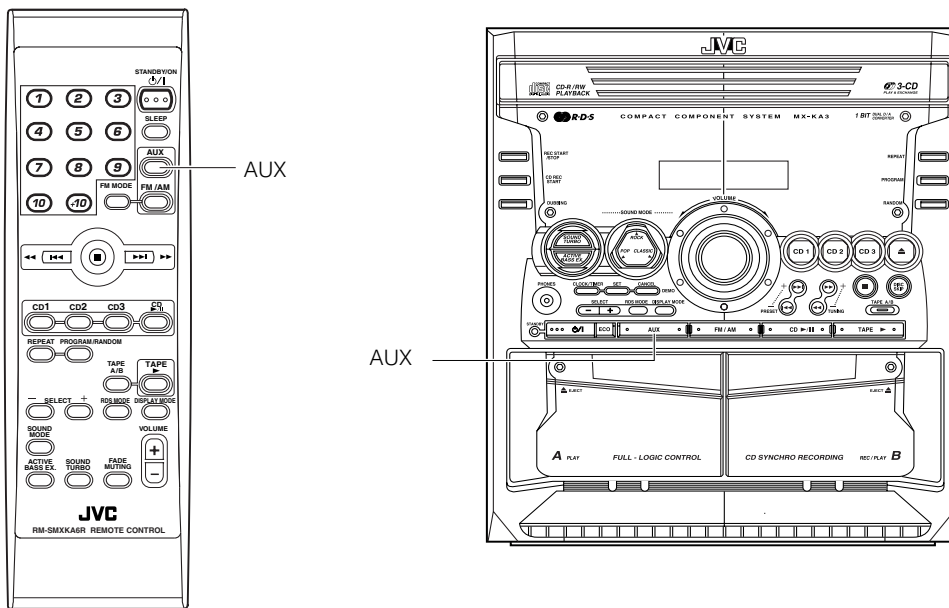

Ecoute d'équipements externes

Vous pouvez écouter des équipements externes comme un enregistreur MD, une platine à cassette ou d'autres auxiliaires.

□ Vérifier tout d'abord si l'équipement externe est correctement raccordé à la chaîne. (Voir page 6.)

1 Régler le niveau de volume sur le minimum.

2 Appuyer sur la touche AUX.

L'indication "AUX" s'affiche.

AUX

3 Démarrer l'équipement externe.

4 Régler le volume sur le niveau d'écoute souhaité.

5 Appliquer les effets sonores suivants, si vous le souhaitez.

- ACTIVE BASS EX. (Voir page 8.)
- SOUND TURBO (Voir page 8.)
- Mode son (Voir page 8.)

Pour quitter le mode AUX, sélectionner une autre source (par ex. le tuner).



• Pour le fonctionnement de l'équipement externe, voir son mode d'emploi.

Utilisation des minuteries

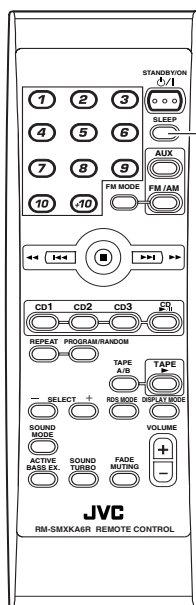

SLEEP

CLOCK/TIMER

SET

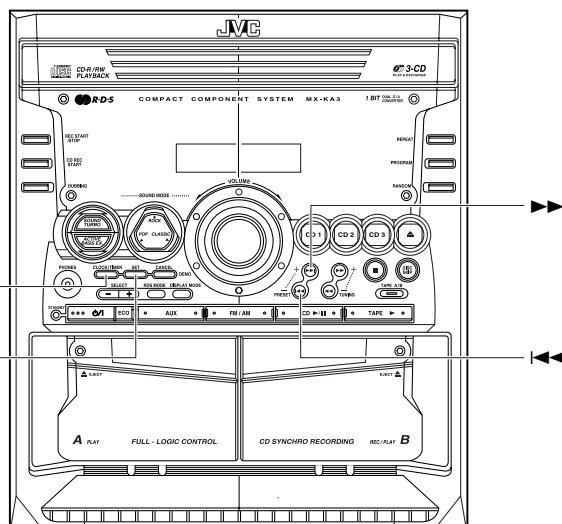

Indicateur SLEEP (Bonsoir)

Indicateur de minuterie REC (Enregistrement)



Indicateur de la minuterie Indicateur de minuterie DAILY (Quotidienne)

* Lors de l'utilisation de la chaîne, l'affichage indique également d'autres informations. Par souci de simplicité, nous ne montrons ici que les éléments décrits dans cette section.

Les minuteries vous permettent de contrôler automatiquement les fonctions d'écoute et d'enregistrement.

Trois types de minuteries sont disponibles:

La minuterie DAILY (Quotidienne)

Utiliser cette minuterie pour se réveiller tous les jours en écoutant une source musicale au lieu de la sonnerie du réveil.

La minuterie REC (Enregistrement)

Enregistrement sans surveillance d'émissions de radio. Vous pouvez programmer l'heure de début et l'heure de fin.

La minuterie SLEEP (Bonsoir)

Permet de s'endormir sans se soucier de la chaîne: celle-ci s'éteindra automatiquement après un certain temps.



- Si l'horloge est déjà réglée, l'affichage change comme suit chaque fois que vous appuyez sur la touche CLOCK/TIMER.
TIMER → ON time (HEURE D'ACTIVATION) → REC (Enregistrement) → ON time (HEURE D'ACTIVATION) → Réglage de l'horloge → Annulé → (retour au début)

Réglage de l'horloge

Lorsque vous branchez le cordon d'alimentation dans la prise secteur, l'indication de l'heure "0:00" clignote sur l'affichage. Vous pouvez régler l'horloge lorsque le système est sous ou hors tension.



- L'horloge doit être à l'heure exacte pour que les minuteries fonctionnent correctement.
- Chaque étape de programmation doit être menée à bien dans les 2 minutes environ. Sinon, le réglage est effacé et vous devez répéter toute l'opération depuis le début.
- L'horloge peut avancer ou retarder d'une à deux minutes par mois.

Sur l'appareil

1 Appuyer sur la touche CLOCK/TIMER.

L'indication du chiffre de l'heure clignote sur l'affichage.

- Si l'horloge est déjà réglée et que l'indication "0:00" ne clignote pas, appuyer de manière répétitive sur la touche CLOCK/TIMER jusqu'à ce que l'écran de réglage de l'horloge s'affiche. (Sur l'écran de réglage de l'horloge, les chiffres correspondant à l'heure actuelle clignotent sur l'affichage.)

2 Appuyer sur les touches ◀◀ ou ▶▶ pour régler l'heure.

Appuyer sur la touche ▶▶ pour avancer l'heure ou sur la touche ◀◀ pour la retarder. Maintenir la touche enfoncée pour faire défiler les heures rapidement.

3 Appuyer sur la touche SET.

L'indication des chiffres des minutes clignote sur l'affichage.

- Pour revenir au réglage de l'heure, appuyer sur CANCEL.

4 Appuyer sur les touches ◀◀ ou ▶▶ pour régler les minutes.

5 Appuyer sur la touche SET (PROGRAMMER).

L'indication "CLOCK OK" s'affiche. L'heure sélectionnée est alors validée et les secondes démarrent à partir de 0.

ATTENTION:

- En cas de coupure de courant, l'horloge perd immédiatement ses réglages. "0:00" clignote sur l'affichage et il faut reprogrammer l'heure exacte.

Réglage de la minuterie DAILY (Quotidienne)

Une fois que vous avez programmé la minuterie DAILY (Quotidienne), celle-ci se met en marche tous les jours à la même heure. L'indicateur de la minuterie (☉) et l'indicateur "DAILY" que la minuterie quotidienne programmée est activée.

Vous pouvez programmer la minuterie DAILY (Quotidienne) lorsque le système est sous ou hors tension.



- Effectuer chacun des réglages dans les approximativement 30 secondes. Sinon, le réglage sera effacé et vous devrez répéter toute la procédure depuis le début.
- Si vous avez commis une erreur dans la programmation de la minuterie, appuyer sur la touche CANCEL de l'appareil. Cela ne permet cependant pas toujours d'annuler la programmation actuelle. Si la touche CANCEL ne fonctionne pas, appuyer à plusieurs reprises sur la touche CLOCK/TIMER de l'appareil jusqu'à ce que l'affichage d'origine reparaisse et recommencer depuis le début.

Sur l'appareil

1 Appuyer sur la touche **pour mettre la chaîne sous tension.**

2 Appuyer sur la touche CLOCK/TIMER jusqu'à ce que l'indication "ON TIME" apparaisse immédiatement après "TIMER" sur l'affichage.

A ce stade, l'indicateur "DAILY" clignote et l'indicateur de la minuterie (☉) s'allume sur l'affichage.

Chaque fois que vous appuyez sur la touche, l'affichage change comme suit:

TIMER → ON TIME* (HEURE D'ACTIVATION) → REC (Enregistrement) → ON TIME (HEURE D'ACTIVATION) →

Réglage de l'horloge → Annulé → (retour au début)

*: Sélectionner cet élément pour la programmation de la minuterie DAILY (Quotidienne).

Puis, la chaîne se met en mode de programmation de l'heure d'activation, et l'heure d'activation actuellement programmée apparaît et les chiffres des heures clignotent.

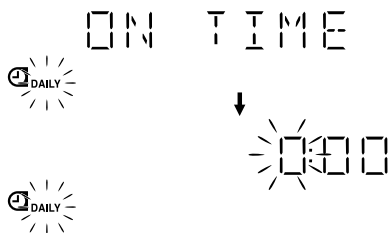

3 Programmation de l'heure d'activation (Exemple: 10:15).

1. Appuyer sur la touche ou pour régler l'heure à laquelle vous souhaitez que la chaîne se mette en marche puis appuyer sur SET.

Les chiffres des minutes de l'heure d'activation clignotent sur l'affichage. Appuyer sur la touche pour avancer l'heure ou sur la touche pour la retarder.

Maintenir la touche enfoncée pour faire défiler les heures rapidement.



2. Appuyer sur les touches ou pour régler les minutes puis appuyer sur SET.

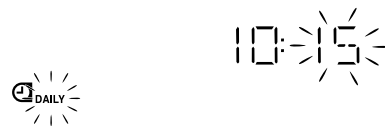

L'indication "OFF TIME" (heure d'extinction) s'affiche pendant deux secondes puis la chaîne se met en mode de programmation de l'heure d'extinction. L'heure d'extinction actuellement programmée apparaît et les chiffres des heures clignotent.

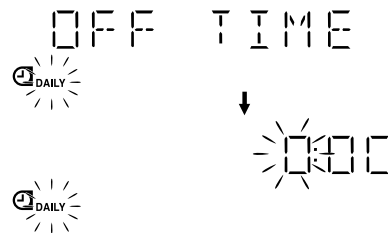

4 Programmation de l'heure d'extinction

(Exemple: PM 13:15).

1. Appuyer sur les touches ou pour régler l'heure à laquelle vous souhaitez que la chaîne se mette en marche puis appuyer sur SET.

Les chiffres des minutes de l'heure d'activation clignotent sur l'affichage.



2. Appuyer sur les touches ou pour régler les minutes puis appuyer sur SET.

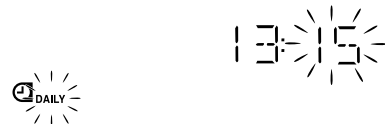

La chaîne se met dans le mode de sélection de la source de musique et l'indication "TUNER FM" clignotent.



5 Sélection de la source de musique.

Appuyer sur les touches ou pour sélectionner la source de musique que vous voulez écouter puis appuyer sur SET.

Chaque fois que vous appuyez sur la touche ou , l'affichage change comme illustré ci-dessous:

TUNER FM → TUNER AM → - CD - - - → TAPE → AUX → (retour au début)

L'opération suivante change en fonction de la source de musique sélectionnée.

TUNER FM: Recherche la présélection de l'émetteur FM demandé.

TUNER AM: Recherche la présélection de l'émetteur AM (PO) demandé.

- CD - - -: Lit la plage demandée sur le CD spécifié.

TAPE: Lit la cassette de la platine A.

AUX: Lit une source externe.

Utilisation des minuteries

Préparation pour chaque source de musique:

Effectuer l'opération suivante en fonction de la source de musique sélectionnée. La chaîne se met ensuite en mode de réglage du volume.

Lors de la sélection de TUNER FM ou TUNER AM:

Appuyer sur les touches ►► ou ◄◄ pour sélectionner le numéro de la station présélectionnée puis appuyer sur SET.

Lorsque vous sélectionnez – CD – – – :

Entre sur de spécifier le numéro de disque et le numéro de piste comme suit.

1. Appuyer sur les touches ►► ou ◄◄ pour sélectionner le numéro de disque puis appuyer sur SET.

Chaque fois que vous appuyez sur la touche, le numéro de disque change comme suit:

– CD – – – → 1CD – – – → 2CD – – – → 3CD – – – → (retour au début)

- Si aucun numéro de disque est spécifié, playback commencera de la première piste du disque actuellement choisi.

2. Appuyer sur les touches ►► ou ◄◄ pour sélectionner le numéro de plage puis appuyer sur SET.

Par exemple : 2CD- 12 (disque numéro 2, page 12)

Réglez la minuterie quotidienne CD2 après la lecture de CD2. Si vous réglez la minuterie quotidienne sur un différent numéro de CD après la lecture de CD2, la lecture ne se fera pas à l'heure programmée.

- Si aucun numéro de piste est spécifié, playback commencera de la première piste du disque spécifié.

Lorsque vous sélectionnez TAPE:

Insérez la cassette souhaitée dans la platine A.

Lorsque vous sélectionnez AUX:

Préparer l'équipement externe de sorte qu'il se mette sous tension à l'heure d'activation programmée sur la chaîne.

Pour qu'il puisse en être ainsi, l'équipement doit être doté d'une fonction de minuterie.

6 Réglage du volume

Appuyer sur les touches ►► ou ◄◄ pour sélectionner le volume.

VOL – – – : Le volume actuel est utilisé.

VOL-5, -10 ou -15: Lorsque la minuterie s'active, le volume est automatiquement réglé sur le niveau sélectionné.

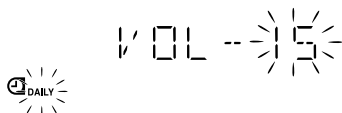

7 Appuyer sur la touche SET.

La programmation de la minuterie est terminée, et "SET" et "OK" s'allument successivement sur l'affichage.

L'affichage précédant la programmation de la minuterie reparait ensuite.

8 Appuyer sur la touche ⏻ pour mettre la chaîne hors tension.

L'indicateur de la minuterie (⏻) et l'indicateur "DAILY" sont allumés sur l'affichage pour signaler que la minuterie DAILY (Quotidienne) est activée.

Pour confirmer/modifier le réglage de la minuterie, répéter la programmation depuis le début.

Lorsque l'heure d'activation est atteinte:

L'opération suivante se répète automatiquement tous les jours.

- Lorsque l'heure d'activation est atteinte, la chaîne se met automatiquement sous tension et vous entendez la source de musique programmée. L'indicateur de la minuterie (⏻) clignote et l'indicateur "DAILY" s'allume pendant tout le fonctionnement de la minuterie.
- Lorsque l'heure d'extinction approche, l'indication "OFF" clignote un peu avant sur l'affichage et la chaîne se met automati-

quement hors tension. Ensuite, l'indicateur de la minuterie (⏻) et l'indicateur "DAILY" reste allumé sur l'affichage.



- Si la chaîne est déjà sous tension lorsque l'heure d'activation arrive, la minuterie DAILY (Quotidienne) ne fonctionne pas.

Activation et désactivation de la minuterie DAILY (Quotidienne)

Lorsque vous avez programmé la minuterie DAILY (Quotidienne), sa programmation est mémorisée et elle s'activera automatiquement tous les jours à la même heure jusqu'à ce que vous l'annuliez.

Pour annuler provisoirement la minuterie DAILY (Quotidienne):

1 Appuyer sur la touche CLOCK/TIMER jusqu'à ce que l'indication "TIMER" s'affiche.

2 Appuyer sur la touche CANCEL de l'appareil.

L'indicateur "DAILY" s'éteint et la mention "OFF" s'inscrit sur l'affichage.

L'indicateur de la minuterie (⏻) s'éteignent et la minuterie DAILY (Quotidienne) est provisoirement annulée.

Pour réactiver la minuterie DAILY (Quotidienne) après son annulation:

1 Appuyer de manière répétitive sur la touche CLOCK/TIMER de l'appareil jusqu'à ce que l'indication "TIMER" s'affiche.

A ce stade, l'indicateur "DAILY" clignote et l'indicateur de la minuterie (⏻) s'allume sur l'affichage.

2 Appuyer sur la touche SET de l'appareil.

Les indicateurs "SET" et "OK" apparaissent successivement sur l'affichage. L'indicateur de la minuterie (⏻) et l'indication "DAILY" restent allumés, puis l'affichage initial réapparaît.

ATTENTION:

- Si la chaîne est débranchée ou en cas de coupure de courant, la programmation de la minuterie s'efface après quelques jours. Vous devrez alors commencer par remettre l'horloge à l'heure avant de programmer la minuterie.

Programmation de la minuterie REC (Enregistrement)

La minuterie REC (Enregistrement) permet d'enregistrer une émission radio sur cassette sans que votre présence soit nécessaire.



- Vous pouvez programmer la minuterie REC (Enregistrement) lorsque le système est sous ou hors tension.
- Le volume est automatiquement réglé au minimum (MIN) lors de l'utilisation de la minuterie REC (Enregistrement).
- Effectuer chacun des réglages dans les 30 secondes environ. Sinon, le réglage sera effacé et vous devrez répéter toute la procédure depuis le début.
- Si vous avez commis une erreur dans la programmation de la minuterie, appuyer sur la touche CANCEL de l'appareil. Cela ne permet cependant pas toujours d'annuler la programmation. Si la touche CANCEL ne fonctionne pas, appuyer à plusieurs reprises sur la touche CLOCK/TIMER de l'appareil jusqu'à ce que l'affichage d'origine reparaisse et recommencer depuis le début.

Sur l'appareil

Vous pouvez programmer l'heure comme pour la minuterie DAILY (Quotidienne).

1 Insérer une cassette vierge ou effaçable dans la platine B et bobiner l'amorce.

2 Appuyer sur la touche CLOCK/TIMER jusqu'à ce que l'indication "ON TIME" apparaisse immédiatement après "REC" sur l'affichage.

L'indicateur de la minuterie (🕒) s'allume et l'indicateur "REC" clignote.

Chaque fois que vous appuyez sur la touche, l'affichage change comme suit:

DAILY (Quotidienne) → ON TIME (HEURE D'ACTIVATION) → REC (Enregistrement) → ON TIME* (HEURE D'ACTIVATION) → Réglage de l'horloge → Annulé → (retour au début)

* : Sélectionner cet élément pour la programmation de la minuterie d'enregistrement REC.

Alors, la chaîne se met en mode de programmation de l'heure d'activation. L'heure d'activation actuellement programmée apparaît et les chiffres des heures clignotent.

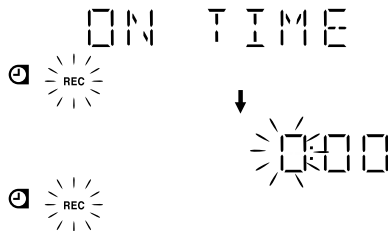

3 Programmation de l'heure à laquelle vous souhaitez que la chaîne s'allume.

1. Appuyer sur les touches ◀◀ ou ▶▶ pour régler l'heure puis appuyer sur SET.

2. Appuyer sur les touches ◀◀ ou ▶▶ pour régler les minutes puis appuyer sur SET.

L'indication "OFF TIME" apparaît et alors la chaîne se met en mode de programmation de l'heure d'extinction. L'heure d'extinction actuellement programmée apparaît et les chiffres des heures clignotent.

4 Programmation de l'heure à laquelle vous souhaitez que le chaîne s'éteigne.

1. Appuyer sur les touches ◀◀ ou ▶▶ pour régler l'heure puis appuyer sur SET.

2. Appuyer sur les touches ◀◀ ou ▶▶ pour régler les minutes puis appuyer sur SET.

La chaîne se met en mode d'entrée des présélections.

5 Sélectionner la station présélectionnée souhaitée pour l'enregistrement.

1. Appuyer sur les touches ◀◀ ou ▶▶ pour régler la bande (TUNER FM ou TUNER AM) puis appuyer sur SET.

2. Appuyer sur les touches ◀◀ ou ▶▶ pour valider le numéro de présélection puis appuyer sur SET.

Les indicateurs "SET" et "OK" apparaissent successivement sur l'affichage. L'indicateur d'enregistrement REC arrête de clignoter et reste allumé.

6 Appuyer sur la touche ⏻/| pour mettre la chaîne hors tension, si nécessaire.

Pour confirmer/modifier le réglage de la minuterie, répéter la programmation depuis le début.

Lorsque l'heure d'activation est atteinte:

• Lorsque l'heure d'activation est atteinte, la chaîne se met automatiquement sous tension. Vous entendez alors la station programmée. L'indicateur de la minuterie (🕒) clignote pendant tout le fonctionnement de la minuterie.

Pour arrêter l'enregistrement avec minuterie, appuyer sur la touche ■.

• Lorsque l'heure d'extinction approche, l'indication "OFF" clignote un peu avant sur l'affichage et la chaîne se met automatiquement hors tension.



• La minuterie REC (Enregistrement) fonctionne même si la chaîne est sous tension.

Activation et désactivation de la minuterie REC (Enregistrement)

Lorsque vous avez programmé la minuterie REC (Enregistrement) pour enregistrer une source, ce réglage est automatiquement mémorisé. De ce fait, même si la minuterie REC se désactive après utilisation, vous pouvez rappeler sa programmation à tout moment.

Pour annuler provisoirement la minuterie REC:

1 Appuyer de manière répétitive sur la touche CLOCK/TIMER de l'appareil jusqu'à ce que l'indication "REC" s'affiche.

2 Appuyer sur la touche CANCEL de l'appareil. L'indication "OFF" apparaît et l'indicateur de la minuterie (🕒) et l'indicateur "REC" s'éteignent.

Pour réactiver la minuterie REC après son annulation:

1 Appuyer de manière répétitive sur la touche CLOCK/TIMER de l'appareil jusqu'à ce que l'indication "REC" s'affiche.

L'indicateur de la minuterie (🕒) et l'indicateur "REC" clignotent alors sur l'affichage.

2 Appuyer sur la touche SET de l'appareil.

Les indicateurs "SET" et "OK" apparaissent successivement sur l'affichage. L'indicateur de la minuterie (🕒) et l'indication "REC" restent allumés, puis l'affichage initial réapparaît.

ATTENTION:

• Si la chaîne est débranchée ou en cas de coupure de courant, la programmation de la minuterie s'efface après quelques jours. Vous devrez alors commencer par remettre l'horloge à l'heure avant de programmer la minuterie.

Utilisation des minuteries

Programmation de la minuterie SLEEP (Bonsoir)

Utiliser la minuterie SLEEP (Bonsoir) pour éteindre la chaîne après un certain nombre de minutes d'écoute. La programmation de la minuterie SLEEP (Bonsoir) vous permet de vous endormir en musique sans vous soucier de la chaîne, qui s'éteint automatiquement.

- Vous pouvez uniquement programmer la minuterie SLEEP (Bonsoir) lorsque la chaîne est sous tension.

Utilisation de la télécommande

1 Pendant la lecture d'une source, appuyer sur la touche SLEEP.

L'indicateur "SLEEP" se met à clignoter sur l'affichage.

2 Régler la durée d'écoute de la source avant l'extinction de la chaîne.

Chaque fois que vous appuyez sur la touche SLEEP, la durée change comme suit:

10 → 20 → 30 → 60 → 90 → 120 → Annulé → (retour au début)

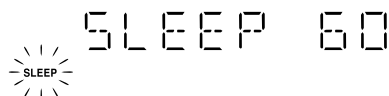

3 Attendre 5 secondes.

L'indicateur "SLEEP" arrête de clignoter et reste allumé puis l'affichage initial reparaît.

La chaîne est à présent réglée pour se mettre hors tension après le nombre de minutes programmé.

Pour vérifier l'heure d'extinction Bonsoir:

Lorsque vous appuyez sur la touche SLEEP de la télécommande, le temps restant avant l'extinction s'affiche. Attendre que l'affichage initial reparaisse.

Pour annuler la programmation de la minuterie SLEEP:

Appuyer sur la touche SLEEP de la télécommande jusqu'à ce que l'indicateur "SLEEP" s'éteigne.

- Vous pouvez également annuler la minuterie SLEEP (Bonsoir) en mettant la chaîne hors tension.



- Si vous utilisez la touche SLEEP sans avoir réglé l'horloge, "CLOCK ADJUST" apparaît sur l'affichage. Il faudra commencer par régler l'horloge.

Priorité des minuteries

Etant donné que vous pouvez programmer chacune des minuteries séparément, vous pouvez vous demander ce qui se passera en cas de chevauchement des réglages. Voici donc comment fonctionnent les priorités pour chacune des minuteries:

- La minuterie d'enregistrement REC est toujours prioritaire. Cela signifie que:
 - Si une autre minuterie est programmée pour s'activer pendant le fonctionnement de la minuterie d'enregistrement REC, l'autre minuterie ne s'activera pas du tout et vous aurez toujours l'ensemble du programme enregistré sur la cassette.
 - Si la minuterie d'enregistrement REC est programmée pour s'activer pendant le fonctionnement d'une autre minuterie, l'autre minuterie sera désactivée juste avant l'activation de la minuterie d'enregistrement puis la minuterie d'enregistrement REC prendra la relève.
- Si vous programmez la minuterie SLEEP pendant que la minuterie DAILY est activée, les réglages de la minuterie DAILY sont annulés. Cependant, si vous avez programmé la minuterie DAILY pour activer le système pendant le fonctionnement de la minuterie SLEEP, la minuterie SLEEP est annulée et le système utilise alors les réglages de la minuterie DAILY.

Exemple 1

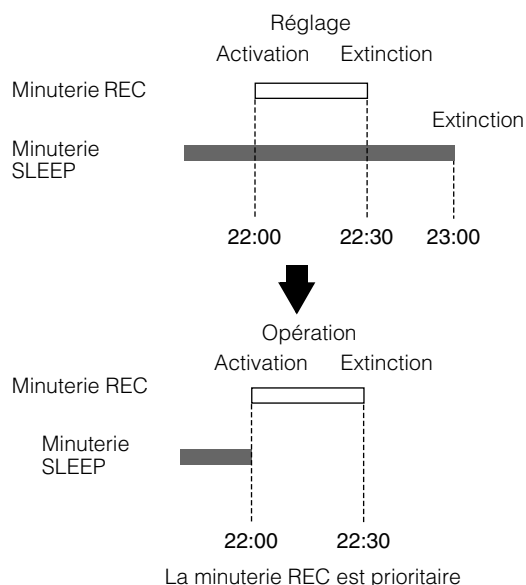

Exemple 2

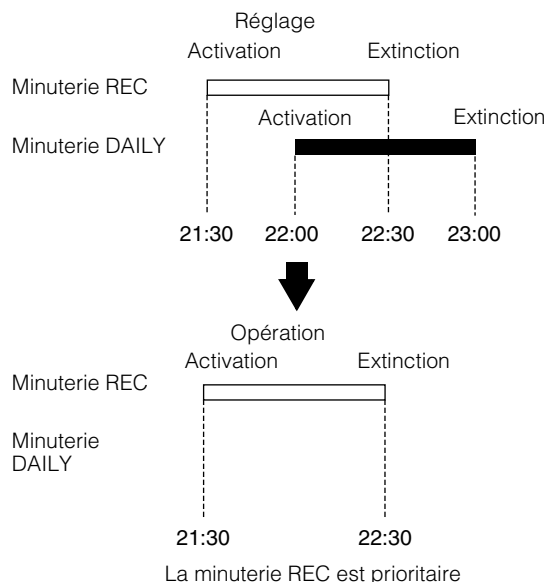

Nettoyage et entretien

Manipuler vos CD et vos cassettes avec grand soin, pour qu'ils durent plus longtemps.

Disques compacts



- Seuls les CD portant ces logos peuvent être utilisés sur la chaîne. Cependant, l'utilisation continue de CD de formes irrégulières (en forme de coeur, octogonaux, etc.) risque d'endommager la chaîne.

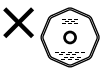
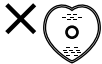

- Retirer le CD de son boîtier en le tenant par les bords et en appuyant légèrement sur l'orifice central du boîtier.
- Ne jamais toucher la surface brillante du CD ni plier le CD.



- Remettre le CD dans son boîtier pour éviter qu'il ne s'abîme.
- Faire attention de ne pas griffer la surface du CD lorsque vous le remettez dans son boîtier.
- Éviter d'exposer les CD aux rayons directs du soleil, à des températures extrêmes et à l'humidité.



- Le son d'un CD sale risque d'être déformé. Dans ce cas, essuyer le CD avec un chiffon doux en effectuant des mouvements rectilignes du centre vers le bord extérieur.

ATTENTION:

- **Ne jamais utiliser de solvants (par exemple des produits de nettoyage pour disques vinyles, des diluants à pulvériser, de l'essence, etc.) pour nettoyer les CD.**

Remarques générales

En général, vous aurez une meilleure qualité de son si vous conservez vos CD et le mécanisme en parfait état de propreté.

- Ranger toujours les CD dans leurs boîtiers puis les conserver dans des armoires ou sur des étagères.
- Toujours maintenir le couvercle supérieur de la chaîne fermé lorsque vous ne l'utilisez pas.

Condensation de l'humidité



Dans les circonstances suivantes, de l'humidité risque de se condenser sur la lentille se trouvant à l'intérieur du système:

- Après la mise en marche du chauffage dans la pièce.
- Dans une pièce humide.
- Si la chaîne est transportée directement d'un endroit froid vers un endroit chauffé.

Dans de telles circonstances, la chaîne risque de mal fonctionner. Laissez-la alors sous tension pendant quelques heures jusqu'à ce que l'humidité s'évapore, débranchez le cordon d'alimentation puis rebranchez-le.

Cassettes

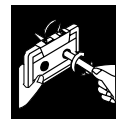

- Si la bande n'est pas suffisamment tendue dans la cassette, retendez-la en faisant tourner un crayon inséré dans un des orifices centraux des bobines.
- Si la bande est lâche, elle risque de s'étirer, de se couper ou de se prendre dans les mécanismes de la cassette.



- Ne jamais toucher la surface de la bande.



- Ne jamais ranger les cassettes:
 - Dans des endroits poussiéreux
 - Sous les rayons directs du soleil ou à proximité d'une source de chaleur
 - Dans des endroits humides
 - Sur un téléviseur ou une enceinte acoustique
 - A proximité d'un aimant

Platine à cassette

- Si les têtes, les cabestans et les galets-presseurs des platines à cassette sont sales, vous aurez les problèmes suivants:
 - Une perte de la qualité sonore
 - Un son discontinu
 - Le son s'estompe
 - Un effacement incomplet
 - Des difficultés à enregistrer
- Nettoyer les têtes, les cabestans et les galets-presseurs à l'aide d'un coton-tige trempé dans de l'alcool.

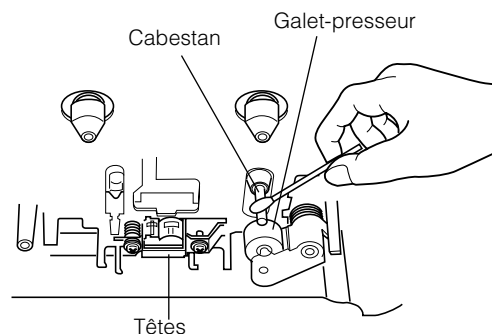

- Si les têtes sont magnétisées, l'appareil produit des interférences ou perd les hautes fréquences.
- Pour démagnétiser les têtes, éteindre l'appareil et utiliser un démagnétiseur de têtes (disponible dans tous les magasins d'électronique ou de disques).

Guide de dépannage

- Si vous avez des problèmes avec votre chaîne, vérifiez la liste ci-dessous en vue d'y trouver une solution éventuelle avant d'appeler le service technique.
- Si vous ne parvenez pas à résoudre les problèmes après avoir examiné les conseils donnés ou si la chaîne est physiquement endommagée, appelez du personnel qualifié, comme votre revendeur, pour une intervention technique.

Symptôme	Cause possible	Remède
Pas de son.	<ul style="list-style-type: none">• Les branchements ne sont pas corrects ou sont trop lâches.• Un casque d'écoute est branché.	<ul style="list-style-type: none">• Vérifier toutes les connexions et effectuer les corrections nécessaires. (Voir pages 4 à 6.)• Débrancher le casque d'écoute.
Mauvaise réception radio.	<ul style="list-style-type: none">• L'antenne est débranchée.• L'antenne cadre AM est trop près de la chaîne.• Le fil d'antenne FM n'est pas suffisamment tendu ou est mal placé.	<ul style="list-style-type: none">• Rebrancher l'antenne correctement.• Changer la position et l'orientation de l'antenne cadre AM.• Étendre le fil d'antenne FM de manière à obtenir la meilleure réception possible.
Le tiroir de disque ne s'ouvre pas.	<ul style="list-style-type: none">• Le cordon d'alimentation secteur n'est pas branché.• Le tiroir est verrouillé.	<ul style="list-style-type: none">• Brancher le cordon d'alimentation secteur.• Déverrouiller le tiroir. (Voir page 18.)
Le CD saute.	Le CD est sale ou griffé.	Nettoyer le CD ou le remplacer. (Voir page 28.)
Le CD ne fonctionne pas.	Le CD est à l'envers.	Placer le CD avec les inscriptions vers le haut.
Le porte-cassette ne s'ouvre pas.	Le cordon d'alimentation a été débranché pendant la lecture d'une cassette.	Brancher le cordon d'alimentation et mettre le système sous tension.
Impossible d'enregistrer.	Les languettes de protection de la cassette contre l'enregistrement ont été enlevées.	Recouvrir les orifices situés à l'arrière de la cassette avec du ruban adhésif.
Impossible de faire fonctionner la télécommande.	<ul style="list-style-type: none">• L'espace entre la télécommande et l'appareil est obstrué.• Les piles sont épuisées.	<ul style="list-style-type: none">• Retirer les obstacles.• Remplacer les piles.
Le fonctionnement est désactivé.	Le microprocesseur intégré fonctionne mal à cause d'interférences électriques externes.	Débrancher la chaîne puis la rebrancher.

Spécifications techniques

Amplificateur

Puissance de sortie Min. 45 W efficaces par canal, pour 6 Ω d'impédance à 1 kHz, avec une distorsion harmonique totale ne dépassant pas 10% (IEC 268-3)
Min. 30 W efficaces par canal, pour 6 Ω d'impédance à 1 kHz, avec une distorsion harmonique totale ne dépassant pas 0,9% (DIN)

Sensibilité d'entrée/Impédance (1 kHz)

AUX IN 300 mV/50 k Ω
Bornes des haut-parleurs 6 - 16 Ω
PHONES 32 Ω - 1 k Ω
sortie de 15 mW/voie pour 32 Ω

Platine à cassette

Réponse en fréquence
Type I (NORMAL) 63 Hz - 12 500 Hz
Pleurage et scintillement 0,15% (W efficaces)

Lecteur CD

Capacité de CD 3 CD
Plage dynamique 85 dB
Rapport signal-bruit 85 dB
Pleurage et scintillement Non mesurable

Tuner

Tuner FM
Plage de syntonisation 87,50 MHz - 108,00 MHz
Tuner AM
Plage de syntonisation (MW) 522 kHz - 1 629 kHz

Appareil

Dimensions 267 mm \times 305 mm \times 433 mm (L/H/P)
Poids Environ 7,5 kg

Accessoires

Antenne cadre AM (PO) (1)
Télécommande (1)
Piles R6P(SUM-3)/AA (15F) (2)
Fil d'antenne FM (1)

Spécifications d'alimentation

Alimentation requise CA 230 V \sim , 50 Hz
Consommation électrique 85 W (mode sous tension)
16 W (en veille)
Environ 1 W (en mode ECO)

La conception et les spécifications peuvent être sujettes à modifications sans avis préalable.

Introducción

Gracias por comprar el Sistema de Componentes Compacto de JVC. Esperamos que cumpla a la perfección sus expectativas y lo disfrute durante muchos años. Asegúrese de leer detenidamente este manual de instrucciones antes de utilizar el sistema estéreo. En él encontrará toda la información que precisa para configurar y utilizar el sistema. Si tiene alguna duda después de haber leído el manual, póngase en contacto con su distribuidor.

Características

Estos son algunos de los aspectos que hacen que su sistema sea tan potente y fácil de utilizar.

- Los mandos y las funciones han sido rediseñados para que resulten muy fáciles de utilizar y pueda dedicarse sólo a disfrutar de la música.
 - El sistema COMPU PLAY de JVC permite poner en marcha el equipo y escuchar automáticamente la radio, la platina de casete o el reproductor de CD pulsando un solo botón.
- El sistema SEA (Amplificador de Efectos de Sonido) incorpora efectos de sonido extraordinarios, como rock, pop y música clásica.
- El sistema de potenciación de graves Active Bass EX reproduce fielmente los sonidos de la gama más baja de frecuencias.
- La función de sonido turbo ofrece un sonido potenciado excelente.
- Posibilidad de memorización de 45 emisoras de radio (30 FM y 15 AM (MW)) además de las funciones de autobúsqueda y sintonización manual.
- Cargador de CD con capacidad para 3 discos.
 - Los discos pueden cambiarse durante la reproducción gracias al mecanismo giratorio de la bandeja.
 - Puede reproducir los tres discos en tres modos de reproducción distintos: continuo, aleatorio y programado.
- La doble platina permite copiar cintas.
- Funciones de temporizador: Temporizador Diario (DAILY), Temporizador de grabación (REC) y Temporizador de Desconexión Automática (SLEEP).
- Puede conectar varios equipos externos como, por ejemplo, un reproductor de Minidisks.
- El reproductor de CD puede reproducir un CD-R y CD-RW.



Cómo está organizado este manual

- En la sección “Funciones básicas” se ofrece información básica común a numerosas funciones -p. ej. el ajuste del volumen-, que después no se repetirá en la sección dedicada a cada función.
- El nombre de los botones y mandos y los mensajes de la pantalla aparecen todos en mayúsculas: por ejemplo FM/AM, “NO DISC”.
- Si el nombre del botón del sistema y el del mando a distancia coinciden, no se indicará qué botón se utiliza.
- En las funciones del sistema sólo está en mayúscula la letra inicial de cada palabra (por ejemplo: Reproducción Normal).

Utilice el índice para buscar la información específica que esté buscando.

Hemos disfrutado haciendo este manual para usted y esperamos que le sirva para sacar el máximo provecho de las funciones que posee el sistema.

PRECAUCIONES IMPORTANTES

1 Instalación del sistema

- Elija un lugar nivelado y seco, ni demasiado frío ni demasiado caluroso. (Entre 5°C y 35°C.)
- Deje espacio suficiente entre el sistema y un televisor.
- No utilice el equipo en un lugar sujeto a vibraciones.

2 Cable de alimentación

- No manipule el cable de alimentación con las manos mojadas.
- Cuando el cable de alimentación está enchufado siempre se consume un poco de electricidad.
- Cuando desconecte el equipo de la toma de corriente, tire siempre del enchufe y no del cable.

3 Posibles anomalías

- No intente reparar ninguna pieza del interior del aparato. En caso de fallo, desenchufe el cable de alimentación y contacte con su distribuidor.
- No inserte ningún objeto metálico en el sistema.

Introducción	1
Características.....	1
Cómo está organizado este manual	1
PRECAUCIONES IMPORTANTES	1
Índice	2
Cómo empezar	3
Accesorios	3
Cómo colocar las pilas en el mando a distancia	3
Uso del mando a distancia	3
Conexión de la antena FM.....	4
Conexión de la antena de AM (MW)	5
Conexión de los altavoces	5
Conexión de equipos auxiliares.....	6
Conexión a la toma de corriente	6
Modo de demostración	6
COMPU Play	6
Funciones básicas	7
Encendido y apagado del sistema	7
Modo de ahorro (ECO).....	7
Ajuste del volumen.....	7
Silenciamiento progresivo (FADE MUTING).....	8
Potenciación de los sonidos graves (ACTIVE BASS EX.).....	8
Potenciación del sonido (SOUND TURBO).....	8
Selección del modo de sonido (SOUND MODE).....	8
Introducción de un número con el mando a distancia (teclas numéricas).....	8
Uso del sintonizador	9
Sintonización de una emisora	9
Presintonía de emisoras	10
Cómo cambiar el modo de recepción FM	10
Recepción de emisoras de FM con RDS	11
Uso del reproductor de CD	14
Cómo introducir los CD	15
Cómo sacar los CD	15
Instrucciones básicas para utilizar el reproductor de CD: Reproducción Normal	16
Programación del orden de reproducción de las pistas.....	17
Reproducción Aleatoria.....	18
Repetición de pistas	18
Bloqueo de la bandeja.....	18
Uso de la platina (escuchar una cinta)	19
Reproducción de una cinta	19
Uso de la platina (grabación)	20
Grabación Normal	21
Grabación Sincronizada de CD	21
Grabación de Cinta a Cinta (DUBBING).....	21
Uso de equipos auxiliares	22
Cómo escuchar un equipo auxiliar	22
Uso de los temporizadores	23
Puesta en hora del reloj.....	23
Ajuste del temporizador diario (DAILY)	24
Ajuste del temporizador de grabación (REC).....	25
Ajuste del temporizador de desconexión automática (SLEEP).....	27
Prioridad de los temporizadores	27
Cuidado y mantenimiento	28
Solución de problemas	29
Características técnicas	30

Cómo empezar

Accesorios

Asegúrese de que tiene todos los elementos siguientes, suministrados con el sistema.

- Antena de cuadro para AM (MW) (1)
- Mando a distancia (1)
- Pilas (2)
- Antena monofilar de FM (1)

Si faltara alguno de estos artículos, contacte de inmediato con su proveedor.

Cómo colocar las pilas en el mando a distancia

Haga coincidir la polaridad de las pilas (+ y -) con las marcas + y - situadas dentro del compartimento de las pilas.

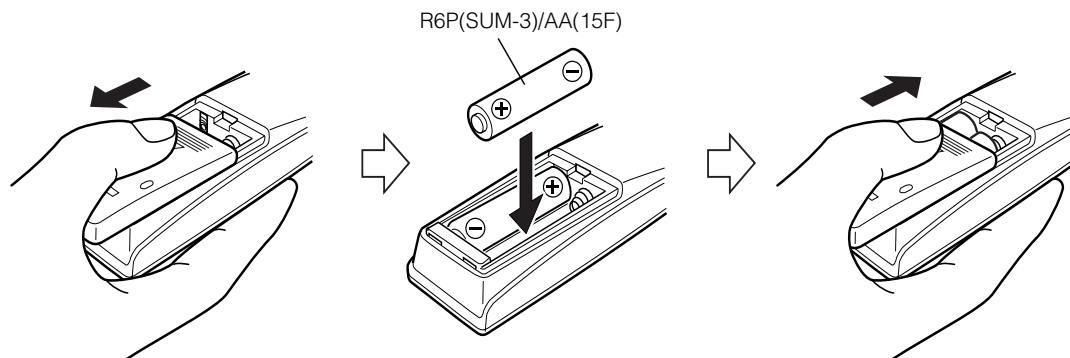

PRECAUCIÓN:

- Manipule las pilas adecuadamente.

☐ Para evitar que las pilas pierdan líquido o exploten:

- Extraiga las pilas cuando no vaya a utilizar el mando a distancia durante un tiempo prolongado.
- Cuando necesite cambiar las pilas, cambie las dos al mismo tiempo por otras nuevas.
- No utilice una pila vieja con otra nueva.
- No utilice al mismo tiempo pilas de distinto tipo.

Uso del mando a distancia

Con el mando a distancia podrá controlar fácilmente numerosas funciones desde una distancia de hasta 7 m.

Debe apuntar el mando a distancia hacia el sensor remoto del panel frontal del sistema.

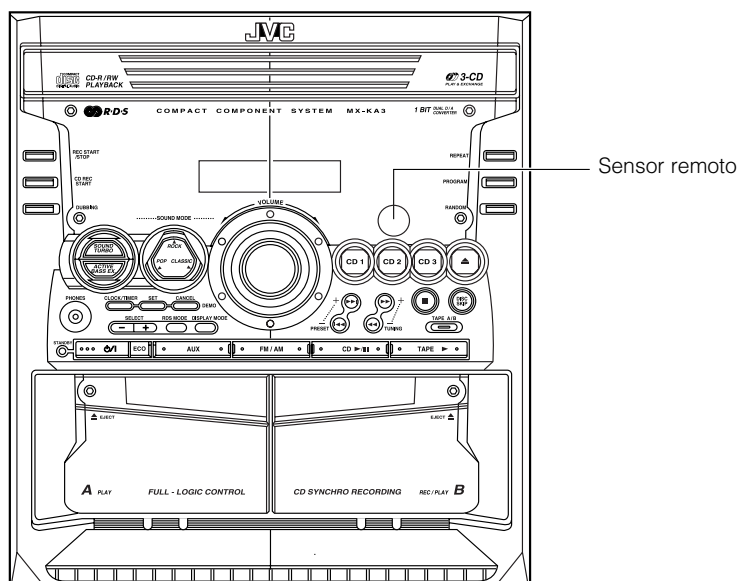

PRECAUCIÓN:

- Realice todas las conexiones antes de enchufar el sistema a la toma de corriente.

Conexión de la antena FM

Uso de la antena monofilar suministrada.

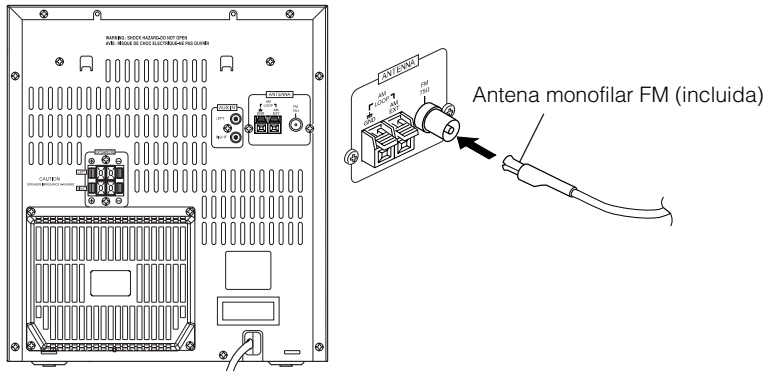

Uso del conector de tipo coaxial (No incluido)

Se recomienda conectar una antena de 75 ohmios con conector de tipo coaxial (IEC o DIN45 325) al terminal COAXIAL de FM de 75 ohmios.

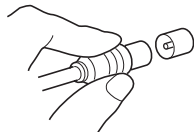

Si la recepción es pobre, utilice la antena exterior.

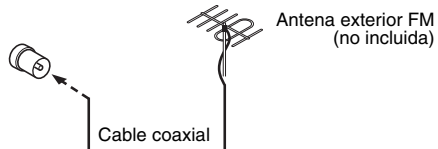

Nota

- Antes de conectar un cable coaxial de 75 ohm (cable redondo que sale hacia una antena exterior), desconecte la antena monofilar de FM.

Conexión de la antena de AM (MW)

Panel posterior del sistema

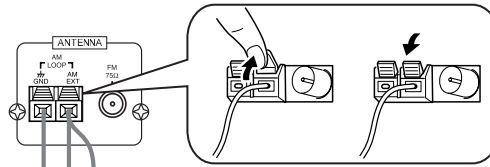
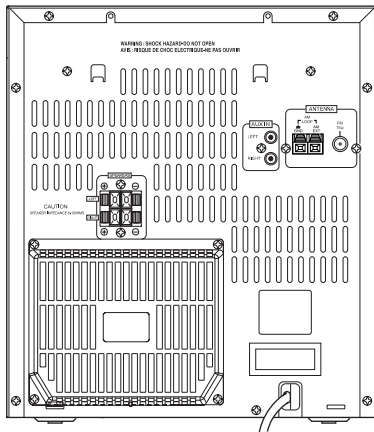

Antena de AM (MW) (no incluida)
Si la recepción es pobre, utilice la antena exterior.

Gire la antena de cuadro hasta obtener la mejor recepción.

Antena de cuadro para AM (MW) (incluida)

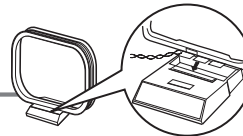

Fije la antena de cuadro AM (MW) a la base introduciendo las pestañas del cuadro en las ranuras de la base.

Nota

- Cuando conecte una antena AM (MW) exterior, mantenga conectada la antena de cuadro AM (MW) interior.

PRECAUCIÓN:

- Para evitar ruidos, mantenga las antenas lejos del cable de conexión, del cable de alimentación CA y del sistema.

Conexión de los altavoces

Conecte el altavoz derecho a los terminales de altavoz RIGHT y el altavoz izquierdo a los terminales de altavoz LEFT. En la parte posterior de los altavoces está marcado "Right" (derecho) / "Left" (izquierdo).

1. Abra cada uno de los terminales para conectar los hilos del cable del altavoz.
2. Conecte los cables de los altavoces a los terminales de altavoz de la unidad.

Conecte los cables rojo (+) y negro (-) del altavoz derecho a los terminales rojo (+) y negro (-) marcados en el sistema como RIGHT (DERECHA).

Conecte los cables rojo (+) y negro (-) del altavoz izquierdo a los terminales rojo (+) y negro (-) marcados en el sistema como LEFT (IZQUIERDA).

3. Cierre todos los terminales.

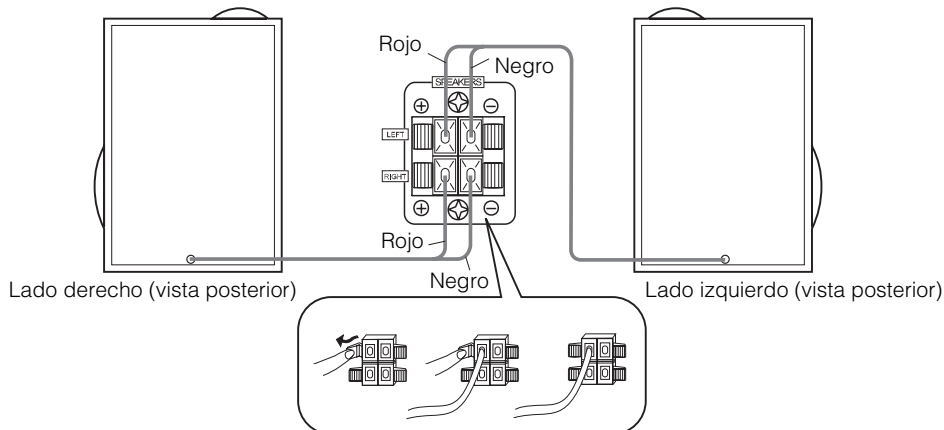

CUIDADO:

- El televisor puede presentar colores irregulares si se coloca cerca de los altavoces. Si sucediera esto, aparte los altavoces del televisor.
- Utilice únicamente altavoces de la impedancia adecuada, que se indica en el panel posterior.

Conexión de equipos auxiliares

Con cables de señal (no incluidos) conecte los terminales AUX-IN del sistema a los terminales de salida del aparato auxiliar (reproductor de Minidiscs, reproductor de cintas, etc.).

De este modo, podrá escuchar la fuente externa a través del sistema.

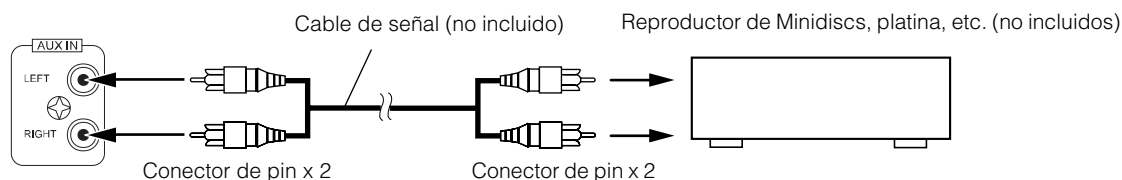

Conexión a la toma de corriente

Enchufe el cable de alimentación principal a la toma de corriente.

¡El sistema ya está listo para que empiece a utilizarlo!

Modo de demostración

Cuando se enchufa el sistema a la toma de corriente, se activa el modo de demostración, que automáticamente muestra algunas de las funciones disponibles.

Para desactivar el modo de demostración, pulse cualquier botón de funcionamiento. El indicador de modo de demostración se apagará automáticamente.

Para activar el modo de demostración y que se encienda el indicador DEMO, pulse el botón DEMO del sistema durante al menos 2 segundos.

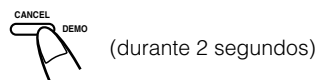

Nota

- Mientras el sistema esté encendido, el indicador DEMO volverá a encenderse automáticamente si no pulsa ningún botón durante 2 minutos. Para cancelar esta función de encendido automático en modo de demostración, pulse el botón CANCEL del sistema mientras aparezca en pantalla el indicador DEMO.

COMPU Play

La función COMPU PLAY de JVC le permite controlar las funciones más frecuentes utilizadas en el sistema con un simple botón.

Con el sistema de un solo botón puede reproducir un CD, una cinta, encender la radio o escuchar un equipo auxiliar con sólo pulsar el botón Play de la función. Al pulsarlo, se enciende el sistema y se pone en marcha la función seleccionada. El sistema se enciende aunque no esté listo (por ejemplo, no hay CD insertado), para que pueda prepararlo (insertando un CD).

El funcionamiento de un solo botón se explica en cada caso en la sección relacionada con esta función.

Los botones COMPU PLAY son:

En el sistema

- Botón CD ►/||
- Botón FM/AM
- Botón TAPE ►
- Botón AUX
- Botones CD1, CD2 y CD3
- Botón Abrir/Cerrar CD ▲

En el mando a distancia

- Botón CD ►/||
- Botón FM/AM
- Botón TAPE ►
- Botón AUX
- Botones CD1, CD2 y CD3

Funciones básicas

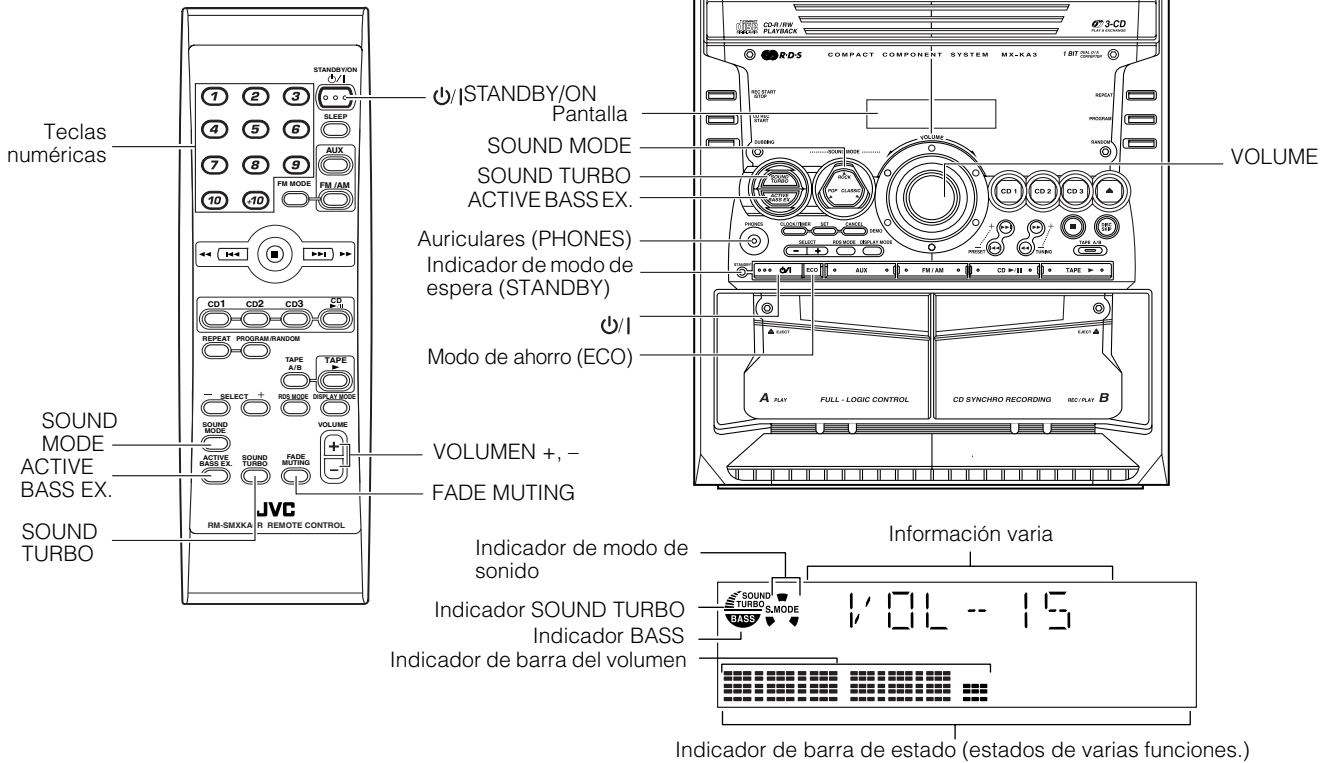

* Cuando se utiliza el sistema, la pantalla también muestra otros datos. Para mayor claridad, mostramos tan sólo los indicadores descritos en esta sección.

Encendido y apagado del sistema

Cómo encender el sistema

1 Pulse el botón .



En la pantalla aparece durante unos instantes el mensaje de bienvenida "WELCOME". El indicador de modo en espera (STANDBY) se apaga.

El sistema está listo para continuar en la función en que estaba cuando se apagó por última vez.

- Por ejemplo, si lo último que hizo fue escuchar un CD, ahora estará listo para continuar escuchando el CD. Si lo desea, puede cambiar a otra fuente de audio.
- Si estaba escuchando la radio, se pondrá en marcha el sintonizador en la emisora que tenía antes de apagar el sistema.

Cómo apagar el sistema

1 Pulse de nuevo el botón .



En la pantalla aparece el mensaje "GOOD BYE" y después se queda vacía, a excepción del reloj. Se enciende el indicador de modo en espera (STANDBY). (El brillo de la pantalla disminuye.)

- Aunque el sistema esté apagado (en modo de espera), siempre se consume algo de electricidad.
- Para apagar completamente el sistema, desenchufe el cable de alimentación principal de la toma de corriente. Cuando desenchufe el cable de alimentación, el reloj se reinicializará inmediatamente a las 0:00 horas.

Modo de ahorro (ECO)

Este sistema tiene tres modos de consumo energético: encendido, apagado (en espera) y ahorro (ECO). En el modo de ahorro (ECO), la pantalla se apaga y se consume el mínimo de corriente.

Para activar el modo de ahorro (ECO), pulse el botón ECO del sistema mientras esté en modo de espera (indicador de modo en espera (STANDBY) encendido). La pantalla mostrará el indicador "ECO MODE" y luego se apagará. El indicador STANDBY permanece encendido.

Para desactivar el modo de ahorro (ECO) y volver a encender el sistema, pulse el botón  en el sistema durante al menos un segundo.

Para desactivar el modo de ahorro (ECO) y volver a modo en espera, pulse de nuevo el botón ECO durante al menos un segundo.

Ajuste del volumen

Gire el botón de volumen (VOLUME) del sistema hacia la derecha para aumentar el volumen o hacia la izquierda para bajarlo.

Pulse el botón VOLUME + del mando a distancia para subir el volumen o el botón VOLUME - del mando a distancia para bajarlo.



Puede seleccionar el volumen mínimo (MIN), un volumen de 1 a 31, o el volumen máximo (MAX).

PRECAUCIÓN:

- **NO ENCIENDA** el sistema ni comience la reproducción de una fuente de audio sin antes haber bajado el volumen a mínimo, ya que un inicio repentino a muy alto volumen (VOLUME) puede dañar los oídos, los altavoces y/o los auriculares.

Para una audición privada.

Conecte unos auriculares a la salida PHONES. No se oye nada por los altavoces.

Asegúrese de bajar el volumen antes de conectar o de ponerse los auriculares.

Silenciamiento progresivo (FADE MUTING)

Si lo desea, puede hacer que el sonido se detenga progresivamente pulsando un único botón.

Para activar esta función, pulse el botón FADE MUTING del mando a distancia. El sonido disminuirá hasta desaparecer.

Para restablecer el sonido, vuelva a pulsar el botón FADE MUTING. El sonido aumentará hasta llegar al nivel de volumen anterior.

- Si después de activar la función de silenciamiento progresivo gira el mando de volumen (VOLUME) del sistema o pulsa el botón VOLUME del mando a distancia, el volumen aumentará partiendo del nivel mínimo (MIN).

Potenciación de los sonidos graves (ACTIVE BASS EX.)

La plenitud e intensidad de los sonidos graves se mantiene aunque baje mucho el volumen.

Este efecto sólo funciona durante la reproducción.

Para obtener este efecto, pulse el botón de potenciación de graves ACTIVE BASS EX.

El indicador "BASS" se ilumina y en pantalla aparece el mensaje "ACTIVE BASS EXTENSION".

Para cancelar la potenciación de graves, pulse de nuevo el botón.

El indicador "BASS" se apaga y en pantalla aparece el mensaje "OFF".

Potenciación del sonido (SOUND TURBO)

Las frecuencias altas y bajas se realzan notablemente.

Para obtener el efecto, pulse el botón SOUND TURBO.

El indicador SOUND TURBO se apaga y aparece "SOUND TURBO ON" en la pantalla.

Para cancelar el efecto, pulse el botón otra vez.

El indicador SOUND TURBO se apaga y aparece "OFF" en la pantalla.

- Al seleccionar la funci de sonido turbo se desactiva la función Active Bass EX. y el modo de sonido. El sonido turbo se desactiva si se selecciona la función Active Bass EX. o el modo de sonido.

Selección del modo de sonido (SOUND MODE)

Esta función le permite elegir entre SEC (Sound Effect Amplifier) tres modos de amplificación de los efectos de sonido.

Este efecto sólo funciona durante la reproducción.

En el sistema

Para obtener este efecto, pulse uno de los botones de modo de sonido: ROCK, POP o CLASSIC.

El modo de sonido seleccionado "ROCK", "POP" o "CLASSIC" aparece en la pantalla. Además, el indicador de modo de sonido correspondiente al modo de sonido seleccionado parpadea.

Para cancelar el efecto, vuelva a pulsar el mismo botón.

Una vez cancelado el efecto, se apaga el indicador SOUND MODE. Por ejemplo: si el modo de sonido seleccionado es ROCK, pulse de nuevo el botón ROCK. El indicador "OFF" aparece en la pantalla indicando que no se aplica ningún efecto de sonido.

ROCK	Potencia los sonidos graves y agudos. Ideal para música acústica.
POP	Ideal para música cantada.
CLASSIC	Seleccionable en sistemas estéreo para producir sonidos muy amplios y dinámicos.
OFF	No se aplica ningún efecto de sonido.

En el mando a distancia

Pulse el botón SOUND MODE hasta que aparezca en pantalla el modo de sonido que desee activar.

El indicador de modo de sonido correspondiente al modo de sonido seleccionado parpadea.

Cada vez que pulse el botón, la pantalla cambia en este orden:

ROCK → POP → CLASSIC → OFF → (vuelta al principio)

Para cancelar el efecto, pulse el botón SOUND MODE hasta que en pantalla aparezca el indicador "OFF".

El indicador de modo de sonido sigue encendido.

Introducción de un número con el mando a distancia (teclas numéricas)

Las teclas numéricas del mando a distancia permiten seleccionar un número para memorizar una emisora, sintonizar una emisora presintonizada o programar las pistas que desea reproducir de un CD.

A continuación se explica cómo introducir los números con las teclas numéricas.

Ejemplos:

- Para introducir un 5, pulse 5.
- Para introducir un 15, pulse +10 y luego 5.
- Para introducir un 20, pulse +10 y luego 10.
- Para introducir un 25, pulse +10, +10 y luego 5.

Uso del sintonizador

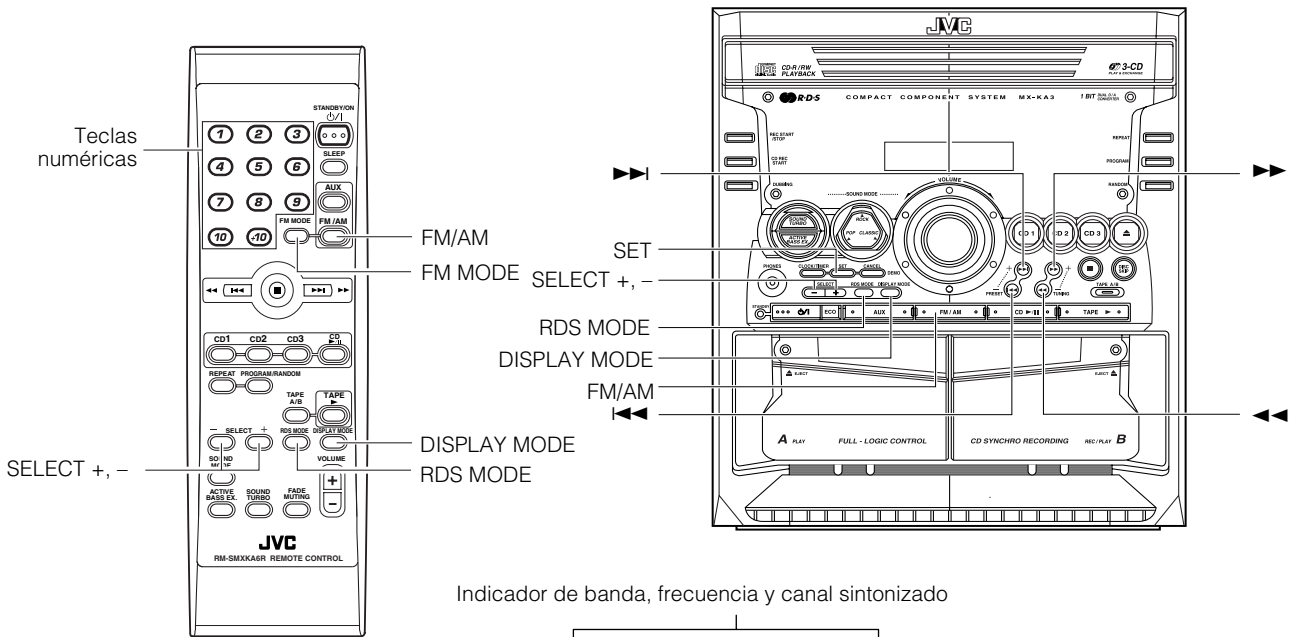

Indicador de banda, frecuencia y canal sintonizado

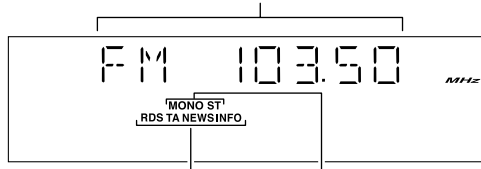

Información RDS Indicadores de modo FM

* Cuando se utiliza el sistema, la pantalla también muestra otros datos. Para mayor claridad, mostramos tan sólo los indicadores descritos en esta sección.

Podrá escuchar emisoras de FM y de AM (MW). Las emisoras se pueden sintonizar manualmente, automáticamente o desde las presintonías almacenadas en la memoria.

□ Antes de escuchar la radio:

- Compruebe que las antenas de FM y de AM(MW) están conectadas correctamente. (Véanse las páginas 4 y 5)

Encendido de la radio con un solo botón

Pulse sólo el botón FM/AM y el sistema se encenderá en la emisora que tenía seleccionada la última vez que apagó el sistema.

- Puede cambiar desde cualquier otra fuente de audio a la radio con sólo pulsar el botón FM/AM.

Sintonización de una emisora

1 Pulse el botón FM/AM.

En la pantalla aparecerán la banda y la frecuencia sintonizadas en último lugar.

(Si la última emisora se sintonizó seleccionando una presintonía, el número de presintonía aparecerá primero.)

Cada vez que pulse el botón, la banda cambia alternativamente entre FM y AM (MW).

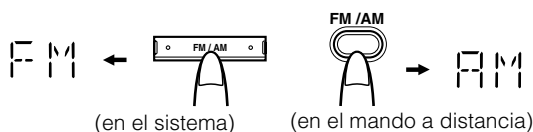

2 Seleccione una emisora con uno de los métodos siguientes.

- **Sintonización manual (Utilizando la unidad solamente)**
Pulse brevemente los botones ◀◀ o ▶▶ del sistema para pasar de una frecuencia a otra hasta encontrar la emisora deseada.

○

- **Sintonización automática (Utilizando la unidad solamente)**
Si mantiene pulsado el botón ◀◀ o ▶▶ del sistema durante al menos 1 segundo y luego lo suelta, el sintonizador retrocederá o avanzará automáticamente en la secuencia de frecuencias hasta encontrar una emisora.

○

- **Sintonización de emisoras programadas (sólo cuando se hayan memorizado las emisoras)**

Sintonización de emisoras programadas desde el sistema:
Seleccione el número de presintonía que desee pulsando el botón ◀◀ o ▶▶.

Ejemplo:

Pulse el botón ▶▶ hasta que aparezca en la pantalla el número de presintonía "P-12". Entonces la pantalla mostrará la banda y la frecuencia de la presintonía.

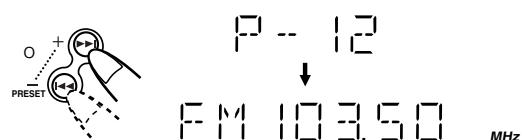

Sintonización de emisoras programadas desde el mando a distancia:

Seleccione una presintonía introduciendo el número correspondiente con las teclas numéricas. Véase "Introducción de un número con el mando a distancia" en la página 8.

Ejemplo:

Pulse +10 y luego 2 para sintonizar la emisora memorizada en el número 12. Entonces la pantalla mostrará la banda y la frecuencia de la presintonía.

Nota

- En AM (MW), podrá mejorar la recepción de las emisoras girando la antena de cuadro especial para esta banda. Gírela hasta que capte bien la señal.

Presintonía de emisoras

Se pueden prefiijar hasta 30 emisoras de FM y hasta 15 emisoras de AM (MW).

Notas

- Antes del empaquetado puede que se haya memorizado algún número de presintonía en fábrica para realizar pruebas. No se trata de ninguna anomalía. Puede prefiijar en la memoria las emisoras que desee siguiendo uno de los métodos siguientes.
- Si mientras está presintonizando emisoras no pulsa ningún botón durante 5 segundos, en pantalla volverán a mostrarse la banda y el número de frecuencia. Si le sucediera esto, deberá repetir la operación desde el principio.

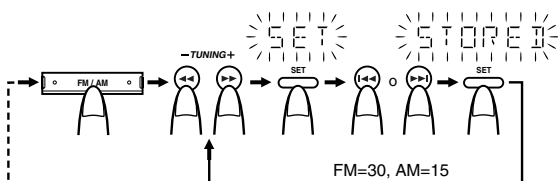

Cuando cambie de banda

Desde el sistema

- 1 Seleccione una banda pulsando el botón FM/AM.**
- 2 Pulse el botón ◀◀ o ▶▶ para sintonizar una emisora.**
- 3 Pulse el botón SET.**
El mensaje "SET" parpadeará durante 5 segundos.
- 4 Pulse el botón |◀◀ o ▶▶| para seleccionar el número de presintonía.**
▶▶: Aumenta en 1 el número de presintonía.
|◀◀: Reduce en 1 el número de presintonía.
- 5 Pulse el botón SET.**
En la pantalla aparece durante 2 segundos el mensaje "STORE", tras lo cual vuelven a aparecer indicadas la banda y la frecuencia de la emisora sintonizada.
- 6 Repita los pasos 2 a 5 para cada emisora que desee almacenar en la memoria con un número presintonizado.**

Para cambiar las emisoras presintonizadas, repita los pasos anteriores.

Nota

- En el paso 4, puede seleccionar el número de presintonía utilizando las teclas numéricas del mando a distancia. Véase "Introducción de un número con el mando a distancia" en la página 8.

PRECAUCIÓN:

- Si desenchufa el equipo o falla la alimentación, las presintonías se conservarán en la memoria durante unos días. En el caso de que se pierdan, deberá volverlas a almacenar manualmente.

Cómo cambiar el modo de recepción FM

Cuando sintonice una emisora FM estéreo se iluminará el indicador "ST (Stereo)" y podrá disfrutar del sonido estereofónico de la emisora.

Si una emisora de FM estéreo se recibe mal o con ruidos puede seleccionar el modo monoaural. La recepción mejora, aunque se pierde el efecto estéreo.

Pulse el botón FM MODE del mando a distancia para que se encienda el indicador "MONO" en la pantalla.

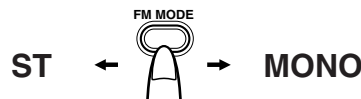

Para restablecer el efecto estéreo, vuelva a pulsar el botón FM MODE del mando a distancia para que desaparezca el indicador "MONO" de la pantalla.

Al seleccionar otra emisora también se cancela el modo FM monofónico y se restablece el efecto estéreo.

Recepción de emisoras de FM con RDS

Puede utilizar el sistema RDS (Radio Data System) con los botones del sistema o del mando a distancia.

El RDS permite a las emisoras de FM enviar señales adicionales con sus señales normales de programa. Envían, por ejemplo, sus nombres e información sobre el tipo de programas que emiten: deportes, música, etc. Este equipo puede recibir las siguientes señales RDS:

PS (Servicio de programas):

Muestra los nombres comúnmente conocidos de las emisoras.

PTY (Tipo de programas):

Muestra el tipo de programa emitido por dicha emisora.

RT (Texto de radio):

Muestra el texto que envía la emisora.

¿Qué información puede aportar la señal RDS?

La pantalla muestra la información de la señal RDS que emite la emisora.

Para ver las señales RDS en la pantalla:

Pulse el botón DISPLAY MODE mientras escuche una emisora de FM.

Cada vez que pulse el botón, la pantalla cambiará para mostrar la información en el orden siguiente

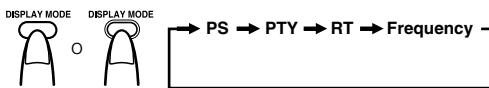

(en el sistema) (en el mando a distancia)

PS (Servicio de programas):

Mientras el sistema busca la emisora, "PS" se alterna en la pantalla. Luego, el indicador RDS se enciende y aparece el nombre de la emisora. Si no se emite señal, aparece el mensaje "NO PS".

PTY (Tipo de programas):

Mientras el sistema busca la emisora, "PTY" aparece en la pantalla. Luego, el indicador RDS se enciende y aparece el tipo de programa emitido por la emisora. Si no se emite señal, aparece el mensaje "NO PTY".

RT (Texto de radio):

Mientras el sistema busca la emisora, "RT" aparece en la pantalla. Luego, el indicador RDS se enciende y aparece el texto enviado por la emisora. Si no se emite señal, aparece "NO RT".

Frecuencia de la emisora:

Frecuencia de la emisora (no se trata de un servicio RDS).

Notas

- Si interrumpe la búsqueda, no aparecerán en la pantalla ni "PS", ni "PTY" ni "RT".
- Si pulsa el botón DISPLAY MODE mientras escucha una emisora de AM (MW), la pantalla sólo mostrará las frecuencias de las emisoras.
- El sistema RDS no está disponible para emisoras de AM (MW).

Caracteres visualizados:

Cuando la pantalla muestra señales PS, PTY o RT:

- La pantalla sólo muestra mayúsculas.
- La pantalla no puede representar mayúsculas acentuadas. La "A", por ejemplo, puede representar una A con cualquier acento: "Á, Â, Ã, Ä, Å y Æ".

Búsqueda de programas por código PTY

Una de las ventajas del servicio RDS es que puede localizar una emisora con un tipo particular de programas mediante los códigos PTY.

Búsqueda de programas por código PTY:

En el sistema

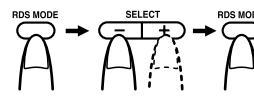

En el mando a distancia

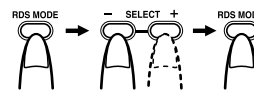

1 Pulse el botón RDS MODE una vez mientras escuche una emisora FM.

Aparece "P SELECT" en la pantalla.

2 Seleccione el código PTY mediante los botones SELECT + o - en el plazo de aproximadamente 10 segundos.

Cada vez que pulse los botones, la pantalla cambiará para mostrar las categorías en este orden:

NEWS ↔ AFFAIRS ↔ INFO ↔ SPORT ↔ EDUCATE
 ↔ DRAMA ↔ CULTURE ↔ SCIENCE ↔ VARIED ↔
 POP M ↔ ROCK M ↔ MOR. M ↔ LIGHT M ↔ CLASSICS
 ↔ OTHER M ↔ WEATHER ↔ FINANCE ↔
 CHILDREN ↔ SOCIAL A ↔ RELIGION ↔ PHONE IN
 ↔ TRAVEL ↔ LEISURE ↔ JAZZ ↔ COUNTRY ↔ NATIONAL
 ↔ OLDIES ↔ FOLK M ↔ DOCUMENT ↔ NEWS

3 Pulse de nuevo el botón RDS MODE en el plazo de aproximadamente 10 segundos.

Mientras busca, el sistema muestra en pantalla intermitentemente el indicador "SEARCH" y el código PTY seleccionado. El sistema busca entre las 30 emisoras presintonizadas y cuando encuentra una con el tipo de programa que está buscando, la sintoniza.

Para continuar buscando cuando el sistema se detenga por primera vez,

pulse el botón RDS MODE de nuevo mientras parpadea la pantalla. Si no se encuentra ningún programa, la pantalla muestra el mensaje "NOT FOUND"; primero "NOT" y luego "FOUND".

Para detener la búsqueda en cualquier momento, pulse el botón RDS MODE.

Descripción de los códigos PTY

- NEWS:** Noticias
- AFFAIRS:** Programas especializados que analizan las noticias o temas de actualidad.
- INFO:** Programas de servicio médico, previsiones meteorológicas, etc.
- SPORT:** Deportes
- EDUCATE:** Programas educativos
- DRAMA:** Seriales radiofónicos
- CULTURE:** Programas culturales regionales o nacionales.
- SCIENCE:** Programas sobre ciencia y tecnología.
- VARIED:** Otros programas como comedias o ceremonias.
- POP M:** Música Pop
- ROCK M:** Música Rock
- MOR .M:** Música de carretera (también conocida como "easy listening")
- LIGHT M:** Música ligera
- CLASSICS:** Música clásica
- OTHER M:** Otra música
- WEATHER:** Información meteorológica
- FINANCE:** Información sobre economía, comercio, bolsa, etc.

- CHILDREN:** Programas de entretenimiento para niños
- SOCIAL A:** Programas sobre actividades sociales
- RELIGION:** Programas relacionados con cualquier aspecto de fe o creencia, cuestiones existenciales o ética
- PHONE IN:** Programas en los que el oyente puede participar expresando sus opiniones por teléfono o foro público
- TRAVEL:** Programas sobre viajes, destinos, viajes organizados, propuestas y ofertas turísticas
- LEISURE:** Programas relacionados con actividades de ocio como jardinería, cocina, pesca, etc.
- JAZZ:** Música Jazz
- COUNTRY:** Música Country
- NATIONAL:** Música popular actual de otra nación o región en el mismo idioma del país
- OLDIES:** Música pop clásica
- FOLK M:** Música Folk
- DOCUMENT:** Programas divulgativos

Para pasar temporalmente a un programa de su elección

Otro servicio RDS muy práctico es el sistema RDS, que sintoniza temporalmente un programa de su elección (NEWS, TA o INFO) desde la emisora seleccionada. No podrá hacerlo si la emisora sintonizada no tiene RDS (todas las de AM (MW) y algunas de FM).

- La función RDS sólo puede activarse desde emisoras presintonizadas. Véase la página 10.
- Tampoco podrá activar esta función si la emisora de FM no emite información en el sistema RDS.

Para seleccionar un tipo de programa

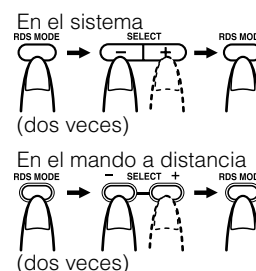

1 Pulse el botón RDS MODE dos veces mientras esté escuchando una emisora de FM.

Aparece "E SELECT" en la pantalla.

2 Seleccione el tipo de programa mediante los botones SELECT + o - en el plazo de aproximadamente 10 segundos.

La pantalla muestra un tipo de programa en el orden siguiente:



- TA: Noticias del tráfico
- NEWS: Noticias
- INFO: Programas de asistencia médica, partes meteorológicos, etc.
- OFF: El sistema RDS desactivado

3 Pulse de nuevo el botón RDS MODE antes de aproximadamente 10 segundos para seleccionar el tipo de programa deseado.

El tipo de programa seleccionado se verá en la pantalla y el sistema RDS entrará en modo de espera.

- El indicador de RDS se encenderá si la emisora sintonizada aporta información en el sistema RDS.

Caso 1: No hay ninguna emisora que retransmita el tipo de programa seleccionado

Seguirá seleccionada la emisora de radio que se estaba escuchando.



Si alguna emisora empieza a emitir el programa que ha seleccionado, el equipo la sintonizará automáticamente. El tipo de programa empezará a parpadear en pantalla (por ejemplo: TA, NEWS o INFO).



Cuando se acabe el programa, el sistema volverá a la emisora actualmente seleccionada, pero permanecerá en modo de espera RDS.

Caso 2: Hay una emisora que retransmite el tipo de programa seleccionado

El sistema sintoniza la emisora que actualmente está emitiendo dicho programa. El tipo de programa empezará a parpadear en pantalla (por ejemplo: TA, NEWS o INFO).



Cuando se acabe el programa, el sistema volverá a la emisora actualmente seleccionada, pero permanecerá en modo de espera RDS.

Uso del sintonizador

Para salir del programa seleccionado por RDS

Pulse el botón RDS MODE. Aparece "OFF" y desaparecerá de pantalla el indicador de tipo de programa (TA, NEWS o INFO) en la pantalla.

Notas

- El modo de espera RDS queda anulado si se cambia de fuente de audio o se apaga el sistema.
 - Si pulsa DISPLAY MODE o el botón SELECT mientras utiliza el sistema RDS (es decir, recibe el tipo de programa seleccionado), el sistema no volverá a la emisora seleccionada en primer lugar aunque finalice el programa. El indicador de tipo de programa seguirá en pantalla, informando de que el sistema RDS está en modo de espera.
 - Vaya con cuidado cuando esté grabando una emisión de radio y el sistema RDS esté en modo de espera, ya que éste podría activarse y podría grabar un programa distinto al que deseaba grabar.
Cuando no desee utilizar el modo RDS, desactívelo.
 - Si el sistema RDS detecta una señal de alarma, la emisora que retransmite el mensaje tendrá prioridad. El mensaje "ALARM !" no aparecerá en pantalla.
-

PRECAUCIÓN:

- Cuando el sonido alterna intermitentemente entre la emisora sintonizada por la función RDS y la emisora seleccionada inicialmente, cancele el modo RDS. No se trata de ninguna anomalía.

Uso del reproductor de CD

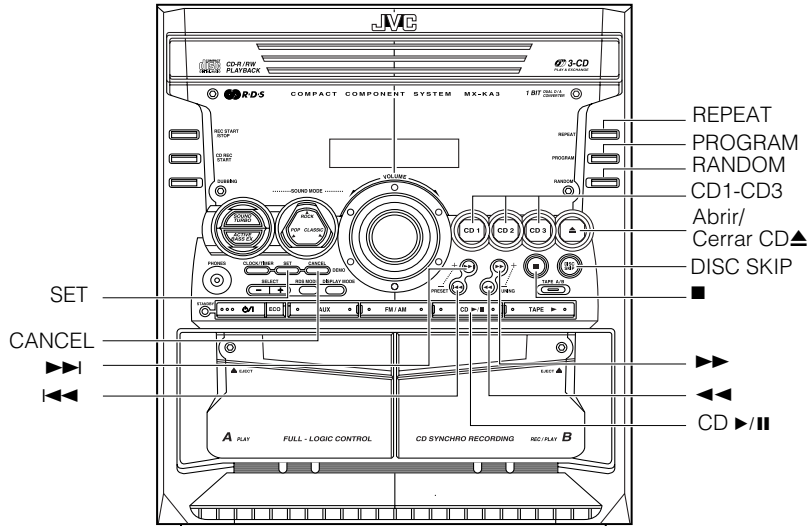
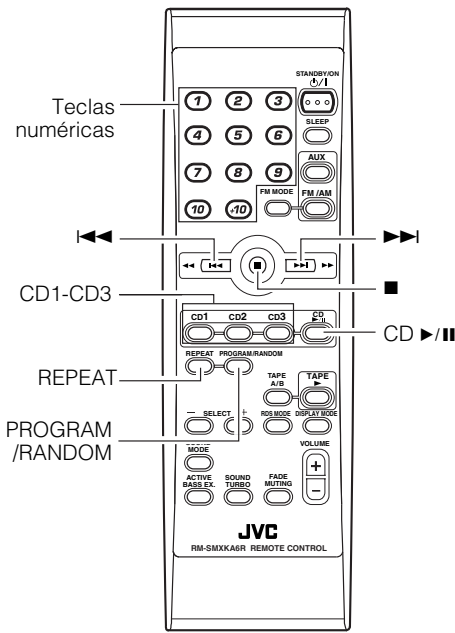

Número de pista, tiempo de reproducción, número de programa, etc. Indicadores de disco

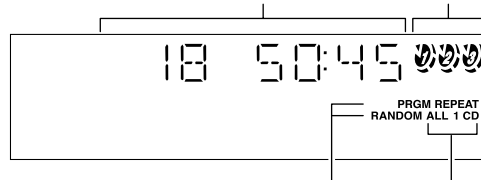

Indicador de modo de reproducción Indicador de función de repetición

* Cuando se utiliza el sistema, la pantalla también muestra otros datos. Para mayor claridad, mostramos tan sólo los indicadores descritos en esta sección.

El reproductor de CD está equipado con una bandeja giratoria con capacidad para 3 CD.

Puede utilizar la función Normal, Programada, Aleatoria o Repetida.

Reproducción normal: Repite seguidas todas las pistas de todos los CD.

Reproducción programada: Repite todas las pistas incluidas en el programa de todos los CD en el orden programado.

Reproducción aleatoria: Repite todas las pistas de todos los CD en orden aleatorio.

Reproducción repetida: Repite todas las pistas de uno o de todos los CD o sólo una pista de un CD.

A continuación se explican las funciones básicas que debe conocer para reproducir los CD y encontrar las diferentes pistas que contienen.

Descripción del indicador de disco

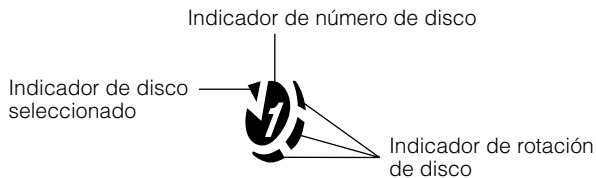

El indicador de disco se divide en tres partes:

Indicador de número de disco: Se mantiene iluminado.

Indicador de disco seleccionado: Se enciende el correspondiente al número de disco seleccionado en ese momento.

Indicador de rotación de disco:

Se enciende mientras se reproduce el CD seleccionado, aunque esté activada la función de pausa. Se apaga si no hay ningún CD cargado en la bandeja en el número de CD seleccionado.

Al abrir la bandeja, se iluminan los indicadores de rotación de disco de todos los números de disco. Sin embargo, en el momento en que se selecciona un número de disco vacío, el indicador de número de ese disco se apaga.

Uso del reproductor de CD

Ejemplo de presentación de los indicadores:

Si abre la bandeja de CD y pulsa CD-1. (se selecciona el disco 1). Indica que se ha seleccionado este número de disco.



Indica que el disco está girando.

Reproducción mediante un solo botón

El sistema se enciende y activa la función pulsada automáticamente.

- Si pulsa el botón CD ►/II, el sistema se encenderá y, si hay algún CD en el número de disco seleccionado, empezará a reproducirlo desde la primera pista.
- Si pulsa el botón CD1-CD3, el sistema se encenderá y, si hay algún CD en el número de disco seleccionado, empezará a reproducirlo desde la primera pista.

Cómo introducir los CD

1 Pulse el botón Abrir/Cerrar CD ▲ situado en el equipo para abrir la bandeja.

2 Coloque un CD, con la cara impresa hacia arriba, en la bandeja.

Asegúrese de que el CD ha quedado bien encajado en la bandeja.

Con la cara impresa hacia arriba

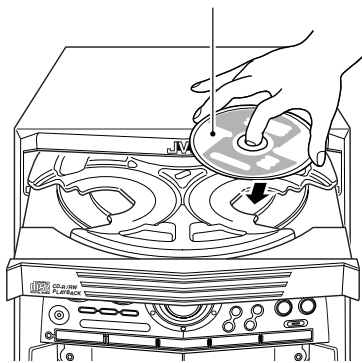

3 Pulse el botón DISC SKIP del sistema e introduzca el CD siguiente.

Cada vez que pulse el botón, la bandeja girará para que pueda introducir otro CD.

4 Repita el paso anterior para introducir el último CD.

5 Pulse el botón Abrir/Cerrar CD ▲ situado en el equipo.

La bandeja se cerrará.

Nota

- Cuando ponga un disco en la bandeja, asegúrese de ponerlo dentro del rebajo correctamente. De lo contrario, en el visualizador aparecerá el mensaje "NO DISC", y el disco o la unidad podrá dañarse cuando se abra la bandeja, o podrá resultar difícil extraer el disco de la unidad.

Si utiliza un CD de 8 cm (3"), encájelo en el hueco interior de la bandeja.

Puede introducir los CD mientras se reproduce otra fuente de audio.

Si apaga el sistema con la bandeja abierta, la bandeja se cerrará automáticamente.

Si el CD no puede reproducirse correctamente (porque está rayado, por ejemplo) en la pantalla aparecerá "0 0:00".

Cómo sacar los CD

Para sacar un CD, siga estos pasos:

1 Con el reproductor de CD detenido, pulse el botón Abrir/Cerrar CD ▲ situado en el equipo para abrir la bandeja.

2 Saque el CD y luego pulse el botón DISC SKIP del equipo.

La bandeja girará para que pueda acceder al siguiente número de disco.

3 Repita el paso 2 para sacar cada uno de los CD.

4 Pulse el botón Abrir/Cerrar CD ▲ situado en el equipo para cerrar la bandeja.

Puede sacar los CD mientras se reproduce otra fuente de audio.

Nota

- También puede sacar los CD con el reproductor en marcha, pero sólo los que no se estén reproduciendo en ese momento.

Instrucciones básicas para utilizar el reproductor de CD: Reproducción Normal

Para reproducir los CD

1 Introduzca los CD.

2 Seleccione el CD que desee escuchar pulsando uno de los botones de disco (CD1-CD3).

El número del disco seleccionado (por ejemplo, "CD1") aparecerá en pantalla.

Se inicia la reproducción de la primera pista del CD. Cuando acaba de reproducir el primer CD, el sistema pasa sin detenerse al segundo disco y después al tercero.

Cuando llega al final del tercero, el sistema se detiene.

Ejemplos:

CD1 → CD2 → CD3 → (se detiene)

CD2 → CD3 → CD1 → (se detiene)

- Para iniciar la reproducción del disco seleccionado, pulse simplemente el botón CD ►/||.

Durante la reproducción del CD, en pantalla aparecerá la siguiente información:

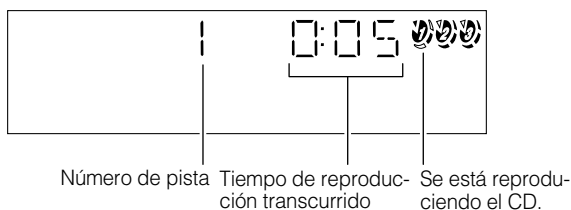

- Si pulsa el botón de disco (CD1-CD3) con la bandeja abierta, la bandeja se cerrará y el CD seleccionado empezará a reproducirse automáticamente.

Para detener la reproducción del CD, pulse el botón ■. En la pantalla aparece la siguiente información sobre el CD.

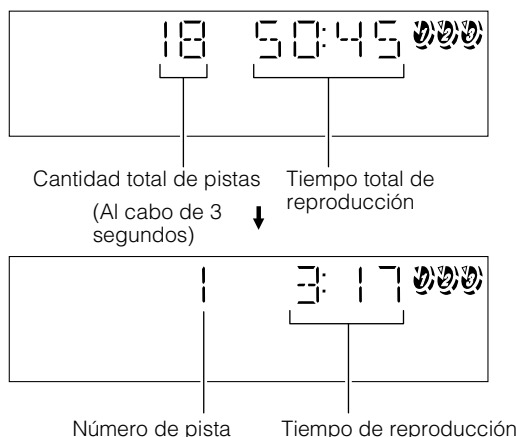

Para hacer una pausa, pulse el botón CD ►/||. El tiempo de reproducción parpadea en la pantalla.

Para cancelar la pausa, pulse de nuevo el botón CD ►/||. La reproducción se reanuda desde el punto en el que la interrumpió la pausa.

Para sacar el CD, detenga la reproducción y pulse el botón Abrir/Cerrar CD ▲ situado en el equipo.

Trucos:

• Para reproducir un CD con el botón DISC SKIP

También puede reproducir un CD pulsando el botón DISC SKIP. Cada vez que lo pulse mientras se esté reproduciendo un CD, el sistema pasará automáticamente al siguiente CD. Si el disco no está cargado, saltará automáticamente al siguiente disco de la bandeja.

• Para sacar/introducir los CD durante la reproducción

Mientras se esté reproduciendo un CD (por ejemplo, CD1), podrá sacar o cambiar cualquiera de los otros dos (en este caso, CD2 y CD3). Para ello, pulse el botón Abrir/Cerrar CD ▲, saque o cambie el CD o los CD que desee y pulse de nuevo el mismo botón para cerrar la bandeja.

Para seleccionar una pista

Durante la reproducción (con los botones ◀◀◀ o ▶▶▶):

Pulse brevemente el botón ◀◀◀ o ▶▶▶ para seleccionar la pista deseada.

Con estos botones también podrá avanzar a la pista siguiente o retroceder a la pista anterior.

- Empieza a oírse la pista seleccionada.
- Pulse una vez el botón ▶▶▶ para saltar al inicio de la pista siguiente. (Puede saltar de un CD al siguiente; por ejemplo: CD1 → CD2 → CD3)
- Pulse el botón ◀◀◀ para volver al inicio de la pista que se esté reproduciendo. Si lo pulsa dos veces rápidamente, retrocederá hasta el inicio de la pista anterior. (No puede saltar de un CD al anterior.)

Con el reproductor detenido (con los botones ◀◀◀ o ▶▶▶):

Pulsados brevemente, los botones ◀◀◀ o ▶▶▶ funcionan en el reproductor de CD igual que durante la reproducción, sólo que:

- Únicamente afectan al CD seleccionado en ese momento.

Con las teclas numéricas del mando a distancia:

Las teclas numéricas le permiten acceder directamente a la pista del CD seleccionado que desea escuchar.

- Empieza a oírse la pista seleccionada.
- Para escuchar la pista 15, por ejemplo, deberá pulsar +10 y luego 5. Véase "Introducción de un número con el mando a distancia" en la página 8.

Reproducción con búsqueda

Mantenga pulsados los botones siguientes durante la reproducción para que el lector avance o retroceda rápidamente hasta que encuentre el pasaje deseado en la pista del CD que esté escuchando.

- Botones ◀◀◀ o ▶▶▶ del equipo.
- Botones ◀◀◀ o ▶▶▶ del mando a distancia

Programación del orden de reproducción de las pistas

Puede programar el orden de reproducción de las pistas de todos los CD. Sólo podrá preparar un programa con el CD parado.

Puede programar hasta 32 pistas en cualquier orden, incluso repetidas.

Para crear un programa

1 Introduzca los CD.

2 Con el reproductor detenido, seleccione el modo de Reproducción Programada.

En el sistema

Pulse el botón PROGRAM; aparecerá el indicador "PRGM". Simultáneamente aparecerá en pantalla el texto "PROGRAM".

En el mando a distancia

Pulse el botón PROGRAM/RANDOM hasta que aparezca en pantalla el texto "PROGRAM".

También se encenderá el indicador "PRGM".

Cada vez que pulse el botón, la pantalla cambia en este orden: PROGRAM → RANDOM → pantalla en blanco (Reproducción Normal) → (vuelta al principio)

• Si ya se ha creado un programa, en pantalla se mostrará el último paso del mismo.

3 Seleccione el CD que desee programar pulsando uno de los botones de disco (CD1-CD3).

La pantalla se preparará para recibir los datos del programa que vaya a crear.

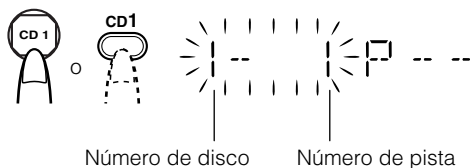

4 Seleccione la pista que quiera programar.

Desde el sistema

Seleccione la pista mientras parpadee la pantalla, pulsando los botones ◀◀ o ▶▶; y luego pulse el botón SET antes de que transcurran 5 segundos.

A las pistas se les asignará un número según el orden en que hayan sido programadas, empezando por P-1.

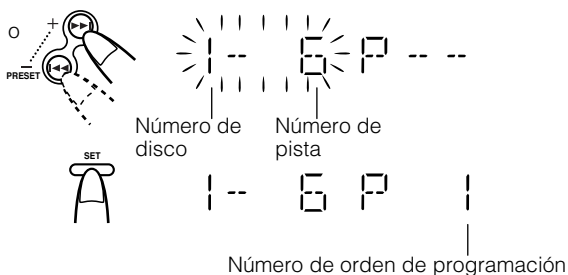

Con el mando a distancia

Seleccione el número de pista directamente utilizando las teclas numéricas. A las pistas se les asignará un número según el orden en que hayan sido programadas, empezando por P-1.

• Para anular el último paso del programa, pulse el botón CANCEL desde el sistema.

5 Repita los pasos 3 y 4 para programar otras pistas, ya sea del mismo CD o de otro.

6 Para empezar a escuchar el programa pulse el botón CD ▶/||.

Para más información, véase más abajo el apartado "Para escuchar el programa creado".

Para confirmar el contenido programado, mientras el reproductor de CD está parado, pulse el botón ◀◀ o ▶▶ en el mando a distancia.

Para borrar todas las pistas de un programa, pulse el botón ■ mientras el reproductor de CD esté parado.

Para modificar el programa, si pulsa el botón CANCEL mientras el reproductor esté parado, se borrará la última pista del programa. Para añadir más pistas al final del programa repita los pasos anteriores 3 a 4.

Notas

- Si intenta añadir al programa un número de pista que no existe en el CD, el sistema anulará la orden de introducir esa pista.
- Si intenta programar la pista nº 33, la pantalla mostrará el mensaje "FULL".

Para escuchar el programa creado.

Pulse el botón ▶/|| del CD.

La unidad reproduce las pistas en el mismo orden en que se programaron.

• Para activar la Reproducción Repetida en el modo de Reproducción Programada, seleccione "ALL" o "1" pulsando el botón REPEAT antes de iniciar la reproducción. Para más información, consulte el apartado "Repetición de pistas" en la página 18.

Puede saltar a una pista programada en particular con el botón ◀◀ o ▶▶ durante la Reproducción Programada.

Para parar la reproducción, pulse el botón ■ una vez. Si pulsa este botón ■ con el reproductor detenido, se borrará el programa.

Para salir del programa y recuperarlo más tarde

El programa creado se graba en la memoria. De este modo, si no borra el programa, puede salir de él temporalmente y recuperarlo más tarde.

Para salir del modo de programación, pulse el botón PROGRAM del sistema o el botón PROGRAM/RANDOM del mando a distancia, con el reproductor de CD detenido, para apagar el indicador "PRGM". También saldrá del modo de Reproducción Programada si cambia a otra fuente de audio (por ejemplo, al sintonizador).

Para volver al modo de Reproducción Programada, pulse el botón PROGRAM o PROGRAM/RANDOM hasta que se encienda el indicador "PRGM".

Nota

- Aunque apague el sistema (dejándolo en modo de espera o de ahorro), las pistas programadas no se perderán; por lo tanto, podrá volver a entrar en el modo de Reproducción Programada.

Reproducción Aleatoria

Las pistas de todos los CD se reproducirán en una secuencia aleatoria.

- Para activar la Reproducción Repetida en el modo de Reproducción Aleatoria, seleccione "ALL" o "1" pulsando el botón REPEAT antes de iniciar la reproducción. Para más información, véase más adelante el apartado "Repetición de pistas".

1 Con el reproductor detenido, seleccione el modo de Reproducción Aleatoria.

En el sistema

Pulse el botón RANDOM para que se encienda el indicador "RANDOM".

Simultáneamente aparecerá en pantalla el texto "RANDOM".

En el mando a distancia

Pulse el botón PROGRAM/RANDOM hasta que aparezca en pantalla el texto "RANDOM".

También se encenderá el indicador "RANDOM".

Cada vez que pulse el botón, la pantalla cambia en este orden: PROGRAM → RANDOM → pantalla en blanco (Reproducción Normal) → (vuelta al principio)

2 Pulse el botón ►/II del CD.

Reproduce las pistas de todos los CD en orden aleatorio.

Para detener la reproducción, pulse el botón ■.

Para saltarse una pista durante la reproducción, pulse el botón ►►; el reproductor saltará a la siguiente pista de la secuencia aleatoria.

Para salir del modo de Reproducción Aleatoria, pulse el botón RANDOM del sistema o el botón PROGRAM/RANDOM del mando a distancia, con el reproductor de CD detenido, para apagar el indicador "RANDOM". El sistema vuelve al modo de Reproducción Normal.

Repetición de pistas

Puede repetir tantas veces como quiera la misma pista o un determinado grupo de pistas.

Pulse el botón REPEAT.

El indicador Repeat cambiará, cada vez que pulse el botón, en el orden siguiente:

ALL → 1CD → 1 → pantalla en blanco → (vuelta al principio)

REPEAT ALL: En el modo de reproducción normal, repite todas las pistas de todos los CD.

En el modo de reproducción programada, repite todas las pistas del programa.

En el modo de reproducción aleatoria repite todas las pistas de todos los CD en orden aleatorio.

REPEAT 1CD: Repite todas las pistas de un CD. (Función disponible sólo en modo de reproducción normal)

REPEAT 1: Repite una pista.

Para detener la reproducción, pulse el botón ■. También puede detenerla cambiando a otra fuente de audio (por ejemplo, al sintonizador).

Para salir del modo de Reproducción Repetida, pulse el botón REPEAT para que el indicador correspondiente desaparezca de la pantalla.

□ El modo de Reproducción Repetida se mantendrá aunque cambie entre estos otros modos de reproducción:

- MODO DE REPRODUC- ↔ MODO DE REPRODUC-
CIÓN PROGRAMADA CIÓN NORMAL
- MODO DE REPRODUC- ↔ MODO DE REPRODUC-
CIÓN ALEATORIA CIÓN NORMAL
- MODO DE REPRODUC- ↔ MODO DE REPRODUC-
CIÓN DE PROGRAMAS CIÓN ALEATORIA

Bloqueo de la bandeja

Esta función permite bloquear electrónicamente la bandeja para proteger el CD en el interior del reproductor.

Si bloquea la bandeja electrónicamente, no podrá abrirla ni tan siquiera pulsando el botón Abrir/Cerrar CD ▲ del sistema.

Cómo bloquear la bandeja

1 Encienda el sistema y seleccione el reproductor de CD como fuente de audio.

2 Mientras mantiene pulsado el botón ■, pulse el botón Abrir/Cerrar CD ▲ del sistema.

El mensaje "LOCKED" aparecerá en pantalla.



- Cada vez que intente abrir la bandeja pulsando el botón ▲, en pantalla aparecerá el mensaje "LOCKED" para indicarle que la función de bloqueo está activada.

Cómo desbloquear la bandeja

Repita los pasos 1 y 2 anteriores.

El mensaje "UNLOCKED" aparecerá en pantalla.



Este mensaje indica que ya puede volver a utilizar la bandeja con normalidad.

Nota

- Incluso después de desenchufar el sistema, la condición de bandeja bloqueada es retenida durante unos pocos días. Para desbloquear la bandeja después de encender la unidad, necesita realizar la operación de desbloqueo.

Uso de la platina (escuchar una cinta)

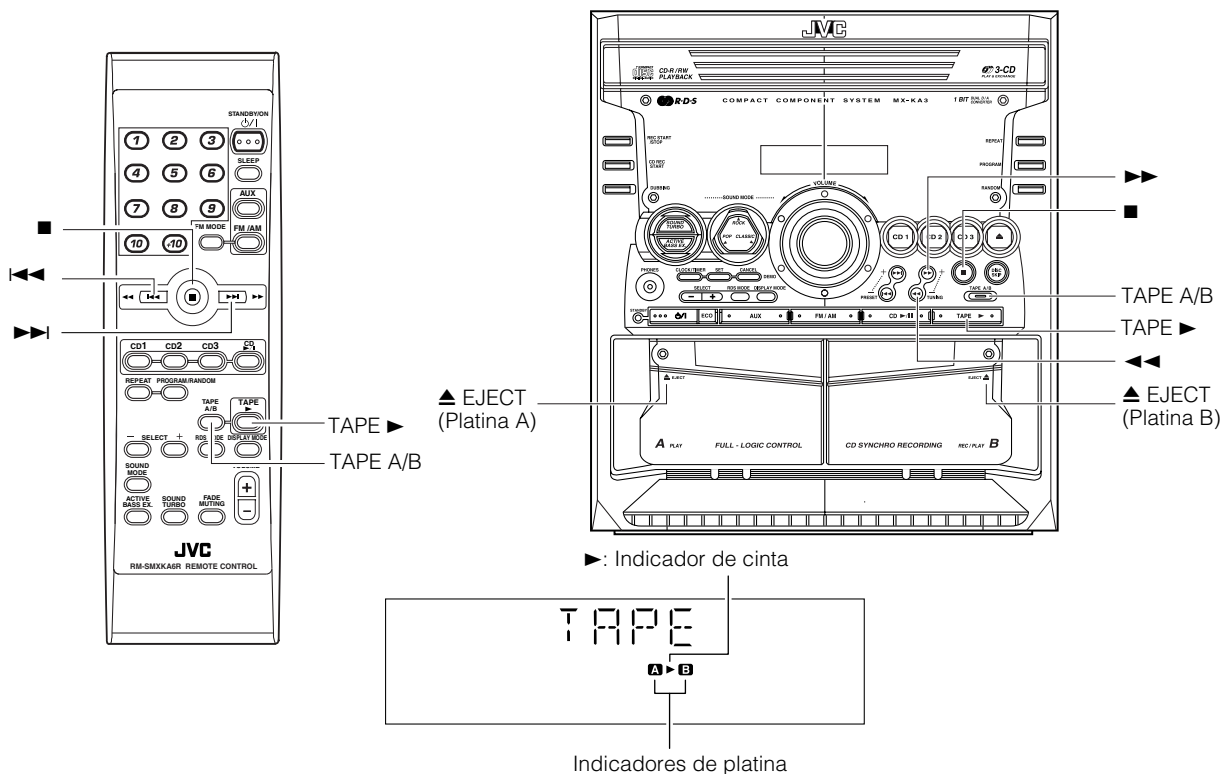

* Cuando se utiliza el sistema, la pantalla también muestra otros datos. Para mayor claridad, mostramos tan sólo los indicadores descritos en esta sección.

La platina le permite reproducir, grabar y copiar cintas de audio.

□ En esta platina podrá reproducir cintas de tipo I.

No se recomienda el uso de cintas de duración mayor a 120 minutos, ya que estas cintas se estropean fácilmente y se suelen enrollar en el arrastre y en los rodillos.

Reproducción mediante un solo botón

Al pulsar el botón TAPE ►, el sistema se enciende y, si hay una cinta en la platina, se inicia la reproducción. Si no hay ninguna cinta en la platina, en pantalla aparece el indicador "NO TAPE"; el sistema se enciende y espera a que inserte una cinta o active otra función.

Reproducción de una cinta

Para escuchar una cinta puede utilizar indistintamente la platina A o la platina B.

1 Presione sobre el indicador ▲ EJECT de la platina que desee utilizar.

2 Cuando se abra el compartimento de la cinta, introduzca el casete, con la cinta expuesta hacia abajo, deslizándolo hacia la parte inferior del sistema.

La cinta se reproducirá de izquierda a derecha.

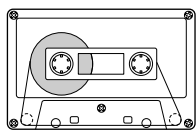

→ Dirección de reproducción de la cinta

- Si no se abre el compartimento de la cinta, apague el sistema, enciéndalo de nuevo y vuelva a presionar sobre el indicador ▲ EJECT de la platina.

3 Cierre suavemente el compartimento de la cinta.

Si el sistema detecta que hay una cinta tanto en la platina A como en la platina B, selecciona la platina en la que se introdujo la última cinta.

Al seleccionar la platina, se ilumina el indicador "A" o "B" correspondiente. Por ejemplo: si selecciona la platina A, se iluminará el indicador "A".

- Para cambiar de platina, pulse el botón TAPE A/B. Cada vez que pulse el botón, el sistema selecciona la platina A o B alternativamente.

4 Pulse el botón TAPE ►.

El indicador de cinta (►) parpadea en pantalla y se inicia la reproducción.

La platina se para automáticamente una vez reproducida una cara de la cinta.

Para detener la reproducción, pulse el botón ■.

Para sacar la cinta, pare la reproducción y presione sobre el punto marcado con ▲ EJECT de la platina correspondiente.

Para rebobinar y avanzar la cinta

Durante la reproducción o con el reproductor detenido, pulse el botón ►► (FF) del sistema para avanzar rápidamente la cinta hacia la derecha; mientras se avance la cinta, no se reproducirá la grabación. (También puede utilizar el botón ►► del mando a distancia.)

Durante la reproducción o con el reproductor detenido, pulse el botón ◀◀ (REW) del sistema para rebobinar rápidamente la cinta hacia la izquierda; mientras se retroceda la cinta, no se reproducirá la grabación. (También puede utilizar el botón ◀◀ del mando a distancia.)

Durante el avance o rebobinado rápido, el indicador de cinta (►) permanece apagado.

Durante el bobinado rápido, la iluminación de la barra de estado de la parte inferior de la pantalla se desplaza de izquierda a derecha.

Durante el rebobinado, se desplaza de derecha a izquierda.

- La platina se para automáticamente una vez reproducida una cara de la cinta.

□ Mientras avanza o rebobina rápidamente la cinta, puede invertir la dirección de la cinta pulsando los botones ►► (FF) o ◀◀ (REW).

Uso de la platina (grabación)

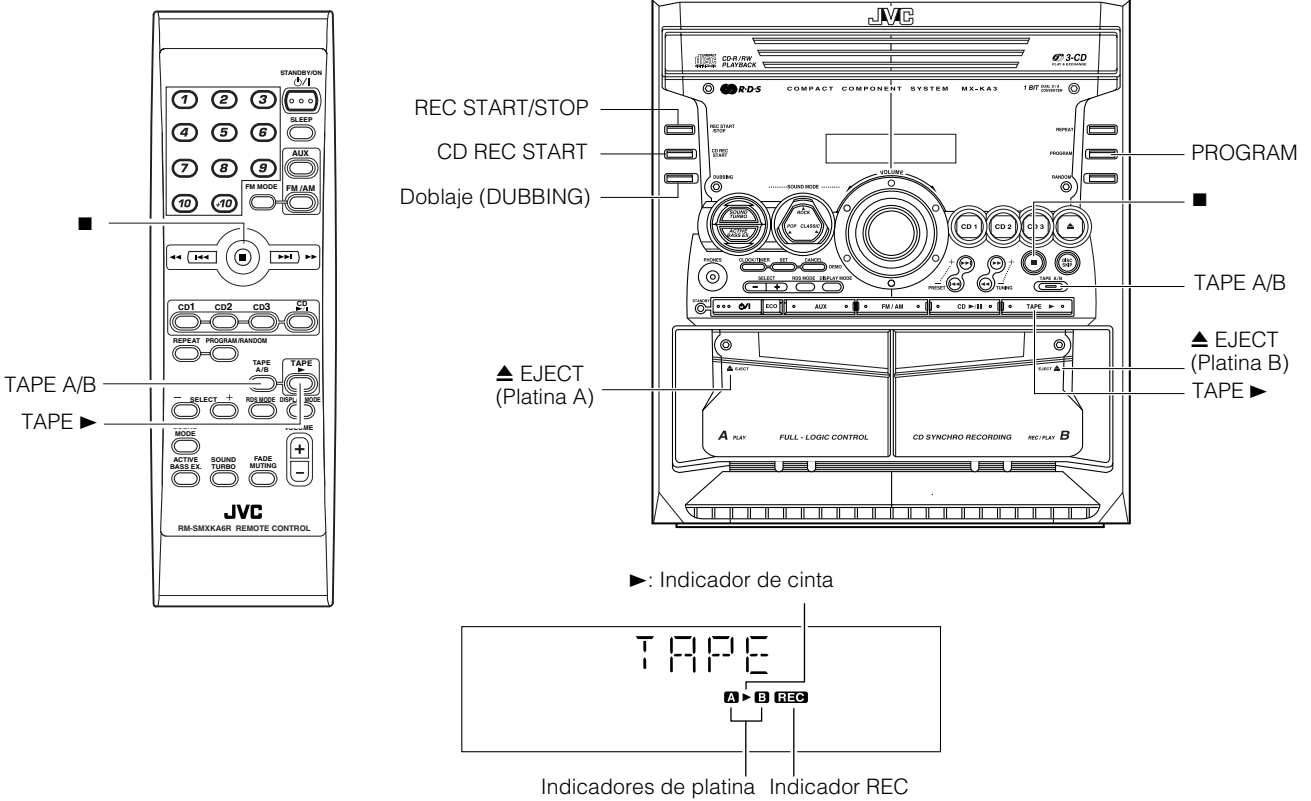

* Cuando se utiliza el sistema, la pantalla también muestra otros datos. Para mayor claridad, mostramos tan sólo los indicadores descritos en esta sección.

La grabación en cinta desde cualquiera de las fuentes de audio es muy simple. Coloque una cinta en la platina B, prepare la fuente de audio, haga un par de ajustes y todo estará listo para grabar. Para cada fuente de audio el procedimiento es algo distinto, por lo que los explicaremos por separado. Sin embargo, antes de empezar conviene que sepa algunas cosas que mejorarán sus grabaciones.

Cosas que debe saber antes de empezar a grabar

- ❑ La grabación o reproducción de material sujeto a derechos de propiedad intelectual puede ser ilegal sin la autorización previa del propietario de dichos derechos.
- ❑ El nivel de grabación, que es el volumen al cual se graba la nueva cinta, se ajusta automáticamente, por lo que no se ve afectado por el control de volumen (VOLUME) del sistema. Tampoco se ve afectado por el ajuste de efectos sonoros. Por lo tanto, durante la grabación podrá ajustar el sonido que esté escuchando sin afectar al nivel de grabación.
- ❑ En la parte superior del casete hay dos pequeñas pestañas, una para la cara A y otra para la B, que pueden extraerse para evitar un borrado o grabado accidental de la cinta.

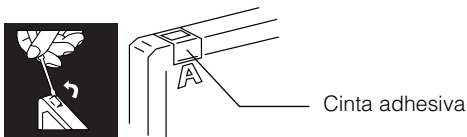

- ❑ Para grabar en una cinta con las pestañas eliminadas, deberá cubrir los orificios con cinta adhesiva.
- ❑ Se puede grabar en cintas del tipo I.

Nota

- Al principio y al final de las cintas hay una cinta guía que no permite la grabación. Así pues, cuando grabe un CD, una retransmisión de radio, etc., deje correr primero la cinta guía para asegurarse de que no pierde el principio de la grabación.

PRECAUCIÓN:

- Si la grabación tiene mucho ruido o parásitos, puede que el equipo haya estado demasiado cerca de un televisor encendido durante la grabación. Apague el televisor o aumente la distancia entre el televisor y el equipo.

Grabación Normal

Por Grabación Normal nos referimos al método de grabación básica de otras fuentes. El sistema dispone también de otras funciones que facilitan la grabación de CD a cinta y de cinta a cinta; estas funciones ahorran tiempo y trabajo a la vez que permiten añadir efectos especiales. Sin embargo, si desea añadir una selección de canciones en una cinta de creación propia o grabar una selección de distintas fuentes de audio, utilice el método que se describe a continuación; simplemente seleccione la fuente de la que desea grabar (una cinta colocada en la platina A, un CD o el sintonizador) y siga los pasos correspondientes. Con esta función también podrá grabar desde un equipo auxiliar.

Para grabar desde cualquier fuente de audio a cinta

Siga estos pasos para grabar desde cualquier fuente de audio a una cinta colocada en la platina B.

1 Inserte una cinta virgen o grabada que no le importe borrar en la platina B y avance hasta pasar la cinta guía inicial.

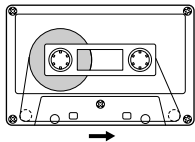

Dirección de reproducción de la cinta

2 Prepare la fuente de audio, por ejemplo, sintonizando una emisora de radio, introduciendo un CD o seleccionando el equipo auxiliar.

- Si va a grabar de un CD, consulte más abajo el apartado "Grabación Sincronizada de CD".
- Si va a grabar de cinta a cinta, consulte más abajo el apartado "Grabación de Cinta a Cinta (DUBBING)".

3 Pulse el botón REC START/STOP del sistema.

Se encenderá el indicador "REC" y el sistema iniciará la grabación. El indicador de cinta (▶) parpadea en pantalla.

- Si a la cinta de la platina B se le han quitado las pestañas de protección para evitar que se borre el contenido, en pantalla aparecerá el mensaje "NO REC".

Para detener la grabación, pulse el botón REC START/STOP del sistema, o bien pulse el botón ■.

Grabación en cinta de una emisora en AM (Beat Cut)

Cuando se grabe una emisora de AM, puede que se produzcan pitidos no audibles aunque escuche la emisora. Para eliminarlos, pulse el botón PROGRAM del sistema.

1 Sintonice la emisora AM y comience la grabación.

2 Pulse el botón PROGRAM del sistema para eliminar los pitidos.

Cada vez que pulse el botón, la pantalla cambia como se muestra a continuación:

CUT 1 → CUT 2 → CUT 3 → CUT 4 → (vuelta al principio)

Grabación Sincronizada de CD

Todo el contenido del CD se graba en cinta en el orden en que está en el CD o según el orden que ha fijado en el programa.

1 Prepare los CD. (Véase la página 15.)

Pulse el botón CD1-3 para seleccionar el CD que quiera grabar y luego pulse el botón ■.

- Si desea grabar sólo unas pistas en particular, prográmelas de antemano. (Véase la página 17.)
- Si quiere grabar un CD solamente, sólo necesita cargar un CD.

2 Inserte una cinta virgen o grabada que no le importe borrar en la platina B y avance hasta pasar la cinta guía inicial.

3 Pulse el botón CD REC START del sistema.

En pantalla aparece el mensaje "CD REC" y se ilumina el indicador "REC". A continuación, el sistema activa la función de Reproducción Sincronizada de CD y empieza a grabar las pistas del CD en la cinta.

Una vez finalizada la grabación de las pistas de todos los CD, la pantalla muestra el mensaje "CD REC FINISHED" y tanto el reproductor de CD como el casete se paran.

(Comienzo de grabación)



(Cuando ha finalizado la reproducción)

CD REC FINISHED

- Si a la cinta de la platina B se le han quitado las pestañas de protección para evitar que se borre el contenido, en pantalla aparecerá el mensaje "NO REC".
- Una vez finalizado el CD o el programa en su totalidad, la cinta se para automáticamente.

Para detener la grabación en cualquier punto, pulse el botón REC START/STOP del sistema, o bien pulse el botón ■. La pantalla muestra el mensaje "CD REC FINISHED" y tanto el reproductor de CD como el casete se paran.



- Si ajusta el temporizador de desconexión SLEEP durante una grabación sincronizada de CD, deje tiempo suficiente para que el CD pueda sonar hasta el final. De lo contrario, el equipo se apagará antes de finalizar la grabación.

Grabación de Cinta a Cinta (DUBBING)

La grabación de una cinta a otra recibe el nombre de "dubbing" (doblaje). Esta función permite copiar fácilmente una cinta en otra pulsando un solo botón.

1 Pulse el botón TAPE ▶ y luego el botón ■.

2 Inserte la cinta original que quiera grabar en la platina A para reproducirla.

3 Inserte una cinta virgen o grabada que no le importe borrar en la platina B y avance hasta pasar la cinta guía inicial.

4 Pulse el botón DUBBING del sistema.

La platina A y la B se pondrán en marcha simultáneamente y se encenderá el indicador "REC".

Mientras se esté copiando la cinta, los indicadores "A" y "B" se encenderán alternativamente.

- Si no se ha insertado ninguna cinta en la platina A, la pantalla mostrará el mensaje "NO TAPE".
- Si no se ha insertado ninguna cinta en la platina B, la pantalla mostrará el mensaje "NO TAPE".

Para detener la grabación de cinta a cinta en cualquier punto, pulse el botón REC START/STOP del sistema, o bien pulse el botón ■.



- Mientras esté copiando una cinta, podrá escuchar la reproducción a través de los altavoces o de los auriculares con efectos de sonido. Sin embargo, los efectos de sonido no se grabarán en la cinta.

Uso de equipos auxiliares

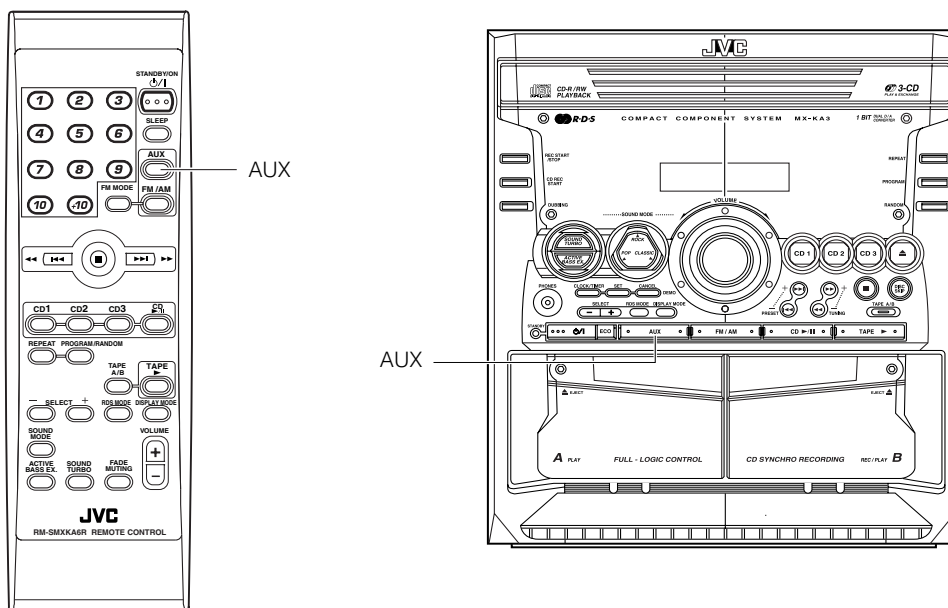

Cómo escuchar un equipo auxiliar

Si lo desea, puede escuchar equipos auxiliares como, por ejemplo, una grabadora de Minidiscs, una platina, etc.

☐ Asegúrese primero de que el equipo auxiliar está correctamente conectado al sistema. (Véase la página 6.)

1 Baje el volumen al mínimo.

2 Pulse el botón AUX.

El mensaje "AUX" aparecerá en pantalla.

AUX

3 Comience la reproducción del equipo auxiliar.

4 Ajuste el nivel de volumen a su gusto.

5 Aplique algún efecto sonoro, si lo desea.

- ACTIVE BASS EX. (Véase la página 8.)
- SOUND TURBO (Véase la página 8.)
- Modo de sonido (Véase la página 8.)

Para salir del modo auxiliar (AUX), seleccione otra fuente de sonido (por ejemplo, el sintonizador).



• Para saber cómo funciona el equipo auxiliar, consulte el manual de instrucciones pertinente.

Uso de los temporizadores

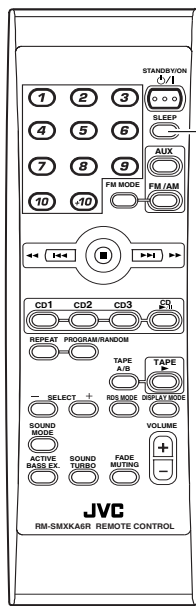

SLEEP

CLOCK/TIMER

SET

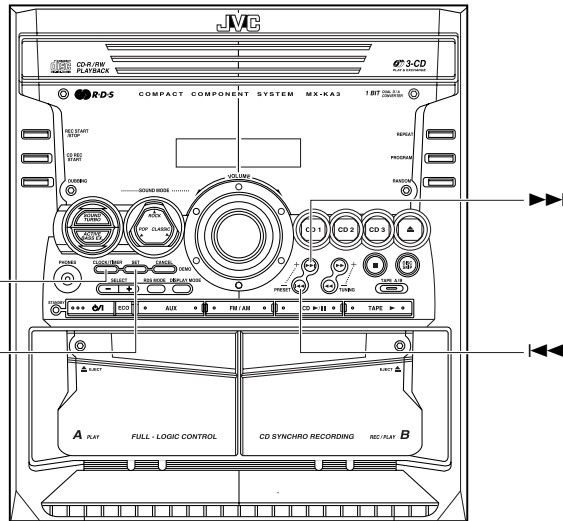

Indicador del temporizador de desconexión automática (SLEEP)

Indicador del temporizador de grabación (REC)



Indicador del temporizador diario (DAILY)

* Cuando se utiliza el sistema, la pantalla también muestra otros datos. Para mayor claridad, mostramos tan sólo los indicadores descritos en esta sección.

Los temporizadores permiten controlar la grabación y escucha automáticamente.

Este sistema incorpora tres tipos de temporizadores:

Temporizador diario (DAILY)

Con este temporizador podrá sustituir la alarma del despertador por música, ya que le permite despertarse cada día con la música de la fuente que elija.

Temporizador de grabación (REC)

Este temporizador permite grabar emisiones de radio sin estar presente. Basta con ajustar la hora de inicio y la duración de la grabación.

Temporizador de desconexión automática (SLEEP)

Duérmase tranquilo, porque el sistema se apagará automáticamente al cabo del tiempo programado.

Puesta en hora del reloj

Cuando enchufe el cable de alimentación a la red, el indicador "0:00" parpadeará en la pantalla.

El reloj puede ajustarse tanto si el sistema está en marcha como parado.

Notas

- Para que funcionen los temporizadores, el reloj debe estar en hora.
- Cada ajuste debe realizarse en un tiempo máximo de 2 minutos aproximadamente. En caso contrario, se borrarán los datos seleccionados y deberá repetir la operación desde el principio.
- Es posible que el reloj se atrase o se adelante un minuto o un par de minutos al mes.

Desde el sistema

1 Pulse el botón CLOCK/TIMER.

La hora parpadea en la pantalla.

- Si el reloj ya está puesto en hora y el indicador "0:00" no aparece parpadeando en la pantalla, pulse el botón CLOCK/TIMER varias veces hasta que aparezca la pantalla de puesta en hora del reloj. (En esta pantalla, los dígitos correspondientes a la hora aparecen parpadeando.)

Nota

- Si el reloj ya está puesto en hora, la pantalla cambia de la forma siguiente cada vez que pulsa el botón CLOCK/TIMER. **TIMER** → **ON time** → **REC** → **ON time** → **pantalla de puesta en hora del reloj** → **operación cancelada** → (vuelta al principio)

2 Pulse los botones ◀◀◀ o ▶▶▶ para ajustar la hora.

Si pulsa el botón ▶▶▶ la hora avanzará; si pulsa ◀◀◀, la hora disminuirá. Para que la hora aumente o disminuya rápidamente, mantenga pulsado el botón.

3 Pulse el botón SET.

Pasan a parpadear en pantalla los dígitos de los minutos.

- Para volver al paso anterior y ajustar la hora, pulse el botón CANCEL.

4 Pulse los botones ◀◀◀ o ▶▶▶ para ajustar los minutos.

5 Pulse el botón SET.

El mensaje "CLOCK OK" aparecerá en pantalla. La hora queda seleccionada y los segundos comienzan a contar a partir de 0.

PRECAUCIÓN:

- Si se produce un fallo de corriente, la información del reloj se perderá instantáneamente. El mensaje "0:00" parpadea en la pantalla; deberá poner el reloj de nuevo en hora.

Ajuste del temporizador diario (DAILY)

Una vez haya ajustado el temporizador diario (DAILY), éste se activará cada día a la misma hora.

El indicador de temporizador () y el indicador "DAILY" de la pantalla muestran que el temporizador diario que ha programado está activado.

El temporizador diario (DAILY) puede ajustarse tanto si el sistema está en marcha como si está parado.

Notas

- Realice los ajustes en menos de aproximadamente 30 segundos. En caso contrario, el ajuste se borrará y deberá repetirse el procedimiento desde el principio.
- Si se equivoca al programar el temporizador, pulse el botón CANCEL desde el sistema para cancelar el ajuste. Esta orden no siempre funciona. Si el botón CANCEL no le ha permitido cancelar el ajuste, pulse el botón CLOCK/TIMER del sistema varias veces hasta que la pantalla vuelva al principio y repita de nuevo todos los pasos.

Desde el sistema

1 Pulse el botón  para encender el equipo.

2 Pulse el botón CLOCK/TIMER hasta que, inmediatamente después del mensaje "TIMER", en pantalla aparezca el mensaje "ON TIME".

En ese momento, el indicador "DAILY" parpadea y el indicador del temporizador () está iluminado.



Cada vez que pulse el botón, la pantalla cambia en este orden: TIMER → ON TIME* → REC → ON TIME → pantalla de puesta en hora del reloj → operación cancelada → (vuelta al principio)

*: Elija esta opción para ajustar el temporizador diario (DAILY).

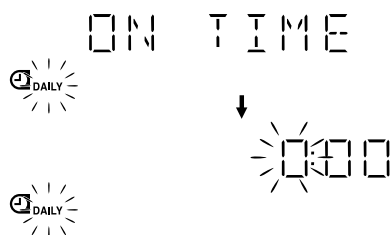

Después, el sistema entra en el modo de ajuste de la hora de encendido (ON), y en la pantalla aparece la hora de encendido (ON) actual y parpadean los dígitos de la hora.



3 Cómo ajustar la hora de encendido (por ejemplo: 10:15).



1. Pulse los botones  o  del sistema para seleccionar la hora a la que quiere que se ponga en marcha; a continuación, pulse el botón SET.

Los dígitos de los minutos de la hora de encendido parpadearán en la pantalla.

Si pulsa el botón  la hora avanzará; si pulsa , la hora disminuirá.

Para que la hora aumente o disminuya rápidamente, mantenga pulsado el botón.



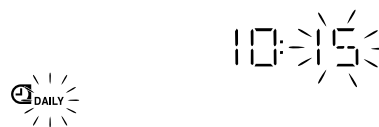

2. Pulse los botones  o  del sistema para seleccionar los minutos a los que quiere que se ponga en marcha; a continuación, pulse el botón SET.

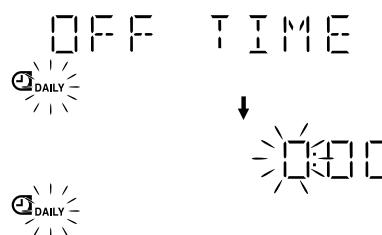

El mensaje "OFF TIME" aparece y se muestra la pantalla que permite ajustar la hora de desconexión con temporizador. La hora de desconexión seleccionada la última vez aparece en pantalla y los dígitos de la hora parpadean.





4 Cómo ajustar la hora de desconexión (por ejemplo: 13:15).

1. Pulse los botones  o  del sistema para ser apagado la hora a la que quiere que se ponga en marcha; a continuación, pulse el botón SET.

Los dígitos de los minutos de la hora de inicio parpadearán en la pantalla.



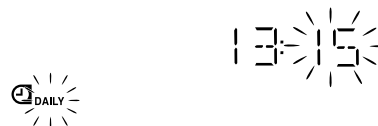

2. Pulse los botones  o  para ajustar los minutos y luego pulse el botón SET.





El sistema entra en el modo de selección de la fuente de audio y el indicador "TUNER FM" parpadeará en pantalla.



5 Para seleccionar la fuente de audio.

Pulse los botones  o  para seleccionar la fuente de audio que desea escuchar y luego pulse SET.

Cada vez que pulse los botones  o , la pantalla cambia en el orden siguiente:

TUNER FM → TUNER AM → - CD - - - → TAPE → AUX → (vuelta al principio)

El paso siguiente dependerá de la fuente de audio que seleccione:

TUNER FM: Sintoniza la emisora FM (UKW) presintonizada indicada.

TUNER AM: Sintoniza la emisora AM (MW) presintonizada indicada.

- CD - - -: Reproduce la pista indicada del CD seleccionado.

TAPE: Reproduce la cinta de la platina A.

AUX: Reproduce una fuente externa.

Preparación de las distintas fuentes de audio:

Siga el paso que corresponda según la fuente de audio que haya seleccionado. Luego, el sistema le permitirá ajustar el nivel del volumen.

Si ha seleccionado TUNER FM o TUNER AM:

Pulse los botones ►► o ◀◀ para seleccionar el número de presintonía y luego pulse SET.

Si ha seleccionado – CD – – –:

Asegúrese de especificar el número del disco y el número de la pista de la forma siguiente.

1. Pulse los botones ►► o ◀◀ para seleccionar el número de disco y luego pulse SET.

Cada vez que pulse el botón, el número de disco cambia en este orden:

– CD – – – → 1CD – – – → 2CD – – – → 3CD – – – →
(vuelta al principio)

- Si no se especifica número de disco, la reproducción comenzará desde la primera pista del disco seleccionado actualmente.

2. Pulse los botones ►► o ◀◀ para seleccionar el número de pista y luego pulse SET.

Por ejemplo: 2CD- 12(disco número 2, pista número 12)
Programa el temporizador diario CD2 después de reproducir CD2.

Si programa el temporizador diario para otro número de CD después de reproducir CD2, no comenzará la reproducción a la hora programada.

- Si no se especifica número de pista, la reproducción comenzará desde la primera pista del disco especificado.

Si ha seleccionado TAPE:

Inserte en la platina A la cinta que quiera reproducir.

Si ha seleccionado AUX:

Prepare el equipo auxiliar para que se encienda a la hora de encendido programada.

Para ello, el equipo auxiliar debe contar con un temporizador.

6 Cómo ajustar el nivel del volumen.

Pulse el botón ►► o ◀◀ para seleccionar el nivel del volumen.

VOL – – –: Se utilizará el nivel seleccionado en ese momento.

VOL-5, -10, o -15: Cuando se activa el temporizador, el volumen se sitúa automáticamente en el nivel seleccionado.

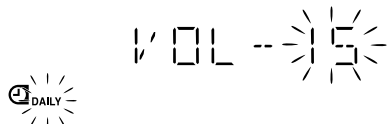

7 Pulse el botón SET.

La programación del temporizador está completa, aparecen “SET” y “OK” sucesivamente en la pantalla. Luego la pantalla vuelve a mostrar la información que tenía antes de programar el temporizador.

8 Pulse el botón 0/| para apagar el equipo.

El indicador del temporizador (⏰) y el indicador “DAILY” permanecen encendidos para informar de que el temporizador diario está activado.

Para confirme/cambiar los ajustes del temporizador, repita el procedimiento de ajuste desde el principio.

Cuando llegue la hora de encendido del temporizador:

Se producirá cada día lo siguiente.

- A la hora de encendido se pondrá en marcha el sistema. La fuente de audio seleccionada empezará a reproducirse. Durante todo el tiempo que el sistema funcione con el temporizador, el indicador del temporizador (⏰) parpadeará y el indicador “DAILY” se ilumina en pantalla.
- A la hora de desconexión, justo antes de que el sistema se apague automáticamente, en pantalla parpadeará el mensaje “OFF”. Luego, el indicador del temporizador (⏰) y el indicador “DAILY” permanecerá iluminado.



- Si a la hora de encendido el sistema ya está en marcha, el temporizador diario (DAILY) no actuará.

Cómo activar y desactivar el temporizador diario (DAILY)

Una vez haya ajustado el temporizador diario (DAILY), éste queda registrado en la memoria, por lo que se activará cada día a la misma hora.

Para cancelar provisionalmente el temporizador diario (DAILY):

- 1 Pulse el botón **CLOCK/TIMER** del sistema varias veces hasta que el indicador “TIMER” aparezca en pantalla.

- 2 Pulse el botón **CANCEL** del sistema.

El indicador “DAILY” se apaga y en pantalla aparece el mensaje “OFF”.

El indicador del temporizador (⏰) se apagan y el temporizador diario (DAILY) queda cancelado temporalmente.

Para activar el temporizador diario (DAILY) cancelado:

- 1 Pulse el botón **CLOCK/TIMER** del sistema varias veces hasta que el indicador “TIMER” aparezca en pantalla.

En ese momento, el indicador “DAILY” parpadeará y el indicador del temporizador (⏰) se ilumina.

- 2 Pulse el botón **SET** del sistema.

Aparecen “SET” y “OK” sucesivamente en la pantalla. El indicador de temporizador (⏰) y el indicador “DAILY” siguen iluminados, y la pantalla vuelve a mostrar la visualización original.

PRECAUCIÓN:

- Si el sistema se desenchufa o falla la alimentación, los datos del temporizador permanecerán en la memoria unos días y luego se perderán. En ese caso, tendría que fijar primero la hora y luego el temporizador de nuevo.

Ajuste del temporizador de grabación (REC)

Con el temporizador de grabación (REC), podrá grabar en una cinta un programa de la radio automáticamente aunque no esté en casa.



- El temporizador de grabación (REC) puede ajustarse tanto si el sistema está en marcha como si está parado.
- El nivel de volumen se reduce automáticamente al mínimo (MIN) durante la grabación (REC) con temporizador.
- Realice los ajustes en menos de 30 segundos. En caso contrario, el ajuste se borrará y deberá repetirse el procedimiento desde el principio.
- Si se equivoca al programar el temporizador, pulse el botón **CANCEL** desde el sistema para cancelar el ajuste. Esta orden no siempre funciona. Si el botón **CANCEL** no le ha permitido cancelar el ajuste, pulse el botón **CLOCK/TIMER** del sistema varias veces hasta que la pantalla vuelva al principio y repita de nuevo todos los pasos.

Desde el sistema

Ajuste la hora siguiendo el mismo procedimiento que para el temporizador diario (DAILY).

1 Inserte una cinta virgen o grabada que no le importe borrar en la platina B y avance hasta pasar la cinta guía inicial.

2 Pulse el botón CLOCK/TIMER hasta que, inmediatamente después del mensaje "REC", en pantalla aparezca el mensaje "ON TIME".

El indicador de temporizador (⌚) se enciende y el indicador "REC" parpadea.

Cada vez que pulse el botón, la pantalla cambia en este orden: DAILY → ON TIME → REC → ON TIME* → pantalla de puesta en hora del reloj → operación cancelada → (vuelta al principio)

*: Elija esta opción para ajustar el temporizador de grabación (REC).

Entonces, aparece la pantalla que permite ajustar la hora a la que debe encenderse el sistema. La hora de inicio seleccionada la última vez aparece en pantalla y los dígitos de la hora parpadean.

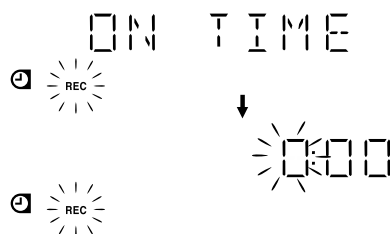

3 Elija la hora a la que quiere que se encienda el sistema.

1. Pulse los botones ◀◀ o ▶▶ para ajustar la hora y luego pulse SET.

2. Pulse los botones ◀◀ o ▶▶ para ajustar los minutos y luego pulse SET.

Aparece "OFF TIME" y entonces la pantalla que permite ajustar la hora de desconexión con temporizador. La hora de desconexión seleccionada la última vez aparece en pantalla y los dígitos de la hora parpadean.

4 Elija la hora a la que quiere que se apague el sistema.

1. Pulse los botones ◀◀ o ▶▶ para ajustar la hora y luego pulse SET.

2. Pulse los botones ◀◀ o ▶▶ para ajustar los minutos y luego pulse SET.

A continuación, el sistema le permitirá seleccionar el número de presintonía que desea grabar.

5 Seleccione el número de presintonía que desee grabar.

1. Pulse los botones ◀◀ o ▶▶ para seleccionar la banda del sintonizador (TUNER FM o TUNER AM) y luego pulse SET.

2. Pulse los botones ◀◀ o ▶▶ para ajustar el número de presintonía y luego pulse SET.

Aparecen "SET" y "OK" sucesivamente en la pantalla. El indicador REC deja de parpadear y permanece encendido.

6 Pulse el botón ⏻ para apagar el equipo si es necesario.

Para confirme/cambiar los ajustes del temporizador, repita el procedimiento de ajuste desde el principio.

Quando llegue la hora de encendido del temporizador:

- A la hora de encendido el sistema se pondrá en marcha automáticamente. La emisora de radio seleccionada empezará a reproducirse. Durante todo el tiempo que el sistema funcione con el temporizador, el indicador del temporizador (⌚) parpadeará en pantalla.

Para detener la grabación con temporizador, pulse el botón ■.

- A la hora de desconexión, justo antes de que el sistema se apague automáticamente, en pantalla parpadeará el mensaje "OFF".



• El temporizador de grabación (REC) se activa aunque el sistema esté encendido.

Cómo activar y desactivar el temporizador de grabación (REC)

Una vez haya ajustado el temporizador de grabación (REC), éste queda registrado en la memoria, por lo que puede recuperarlo más adelante para volverlo a utilizar.

Para cancelar provisionalmente el temporizador de grabación (REC):

1 Pulse el botón CLOCK/TIMER del sistema varias veces hasta que el indicador "REC" aparezca en pantalla.

2 Pulse el botón CANCEL del sistema.

Aparece "OFF" y tanto el indicador de temporizador (⌚) como el indicador "REC" se apagan.

Para activar el temporizador de grabación (REC) cancelado:

1 Pulse el botón CLOCK/TIMER del sistema varias veces hasta que el indicador "REC" aparezca en pantalla.

El indicador de temporizador (⌚) se enciende y el indicador "REC" parpadea en la pantalla.

2 Pulse el botón SET del sistema.

Aparecen "SET" y "OK" sucesivamente en la pantalla. El indicador de temporizador (⌚) y el indicador "REC" siguen iluminados, y la pantalla vuelve a mostrar la visualización original.

PRECAUCIÓN:

- Si el sistema se desenchufa o falla la alimentación, los datos del temporizador permanecerán en la memoria unos días y luego se perderán. En ese caso, tendría que fijar primero la hora y luego el temporizador de nuevo.

Ajuste del temporizador de desconexión automática (SLEEP)

Utilice el temporizador de desconexión automática (SLEEP) para que el sistema se apague automáticamente cuando hayan transcurrido unos minutos. Al ajustar el temporizador de desconexión automática (SLEEP), puede dormirse escuchando música con la seguridad de que el equipo se apagará solo y que no funcionará toda la noche.

- Sólo podrá fijar este temporizador con el sistema encendido.

Desde el mando a distancia

1 Pulse el botón SLEEP mientras esté escuchando una de las fuentes de audio del sistema.
El indicador "SLEEP" empezará a parpadear en pantalla.

2 Determine el tiempo durante el cual desea que funcione el sistema antes de apagarse.

Cada vez que pulse el botón SLEEP, la pantalla cambia en este orden:
10 → 20 → 30 → 60 → 90 → 120 → operación cancelada → (vuelta al principio)

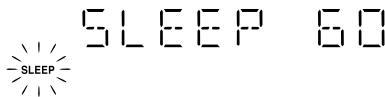

3 Espere 5 segundos.

El indicador del temporizador "SLEEP" dejará de parpadear y permanecerá encendido; luego la pantalla volverá a mostrar la información que tenía antes de empezar el ajuste del temporizador.

El sistema está ahora listo para apagarse al cabo de los minutos fijados.

Para confirmar la hora del temporizador de desconexión automática:

Si pulsa el botón SLEEP del mando a distancia, la pantalla mostrará el tiempo queda para que se desconecte el sistema. Espere a que el sistema vuelva a la pantalla inicial.

Para cancelar el ajuste del temporizador de desconexión automática:

Pulse el botón SLEEP del mando a distancia hasta que en pantalla desaparezca el indicador "SLEEP".

- Al apagar el equipo se desactiva también el temporizador SLEEP.

Nota

- Si utiliza el botón SLEEP sin haber puesto en hora el reloj, aparecerá "CLOCK ADJUST" en la pantalla. Necesita poner el reloj en hora de antemano.

Prioridad de los temporizadores

Puesto que los diferentes temporizadores pueden ajustarse por separado, ¿qué ocurre si se solapan los tiempos de funcionamiento programados? Los temporizadores se rigen por el siguiente orden de prioridad:

- El temporizador de grabación REC siempre tendrá prioridad sobre los demás. Es decir:
 - Si mientras se está grabando un programa con temporizador llega la hora de inicio de otro temporizador, éste no se activará; de este modo, nunca se le cortará la grabación (REC) por solapamiento de temporizadores antes del tiempo fijado.
 - Si mientras está funcionando otro temporizador llega la hora de inicio del temporizador de grabación (REC), el temporizador activo se apagará y el temporizador de grabación (REC) tomará el relevo.
- Si programa el temporizador de desconexión automática (SLEEP) mientras el temporizador diario (DAILY) esté en funcionamiento, éste último quedará cancelado. Sin embargo, si está en marcha el temporizador de desconexión automática (SLEEP) y llega la hora programada para que se encienda el temporizador diario (DAILY), el sistema cancelará el primero y pondrá en marcha el segundo.

Ejemplo 1

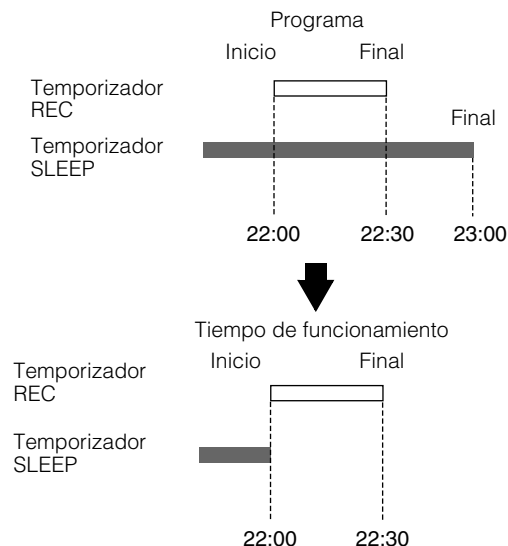

El temporizador de grabación REC tiene prioridad.

Ejemplo 2

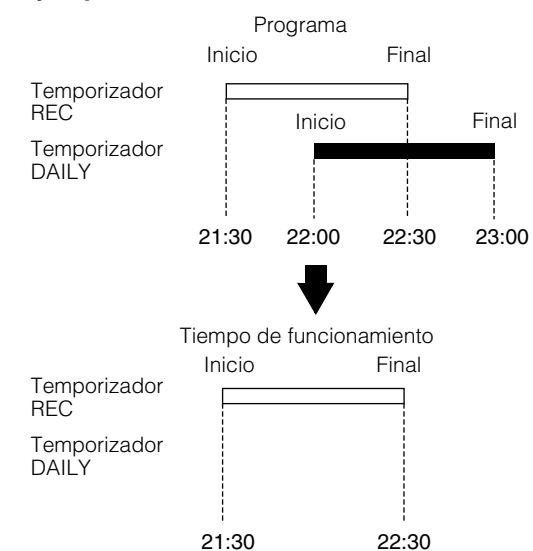

El temporizador de grabación REC tiene prioridad.

Cuidado y mantenimiento

Si trata sus CD y cintas con cuidado, durarán mucho tiempo.

Discos compactos



- Sólo se pueden utilizar en este sistema los CD que lleven este distintivo. El uso continuado de discos de perfil irregular (en forma de corazón, octogonales, etc.) puede dañar el sistema.

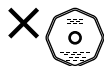
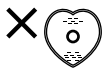

- Extraiga los discos de su caja sosteniéndolos por el borde y haciendo un poco de presión en la sujeción central de la caja.
- No toque la superficie brillante del CD ni lo doble.



- Vuelva a colocar el CD en la caja después de utilizarlo para evitar que se doble.
- Procure no rayar la superficie del CD al guardarlo en el estuche.
- Evite exponerlo a luz solar directa, altas temperaturas y humedad.



- Un CD sucio no se reproducirá correctamente. Si un CD se ensucia, límpielo con un paño suave de dentro afuera.

PRECAUCIÓN:

- No utilice disolventes (por ejemplo, limpiador convencional de discos, diluyente en atomizador, bencina, etc.) para limpiar el CD.

Notas generales

En general, logrará mejores resultados si mantiene sus CD y mecanismos limpios.

- Guarde los CD en sus estuches y archívelos en cajas o estantes.
- Mantenga la tapa superior del sistema cerrada cuando no lo utilice.

Condensación



Puede condensarse humedad en las lentes dentro del sistema en los casos siguientes:

- Después de poner en marcha la calefacción.
- En un cuarto húmedo.
- Si la unidad cambia directamente de una zona fría a otra caliente.

Si ocurre, el sistema puede funcionar mal. En este caso, deje el sistema encendido durante unas horas hasta que la humedad se evapore, desenchufe el cable de alimentación y vuélvalo a enchufar.

Cintas de casete

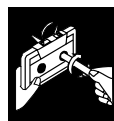

- Para tensar la cinta de los casetes, inserte un lápiz en una de las bobinas y gírelo en la dirección adecuada.
- Si la cinta está floja puede estirarse, cortarse o engancharse en la platina.



- No toque la superficie de las cintas.



- No guarde las cintas:
 - En lugares polvorientos
 - Bajo luz solar directa o en lugares de mucho calor
 - En zonas húmedas
 - Sobre un televisor o altavoz
 - Cerca de un imán

Platina de casete

- Si los cabezales, los arrastres o los rodillos metálicos se ensucian, puede suceder lo siguiente:
 - Pérdida de la calidad del sonido
 - Sonido entrecortado
 - Desvanecimiento del sonido
 - Borrado incompleto
 - Grabación dificultosa
- Limpie los cabezales, los rodillos de arrastre y los metálicos con un bastoncillo de algodón humedecido con alcohol.

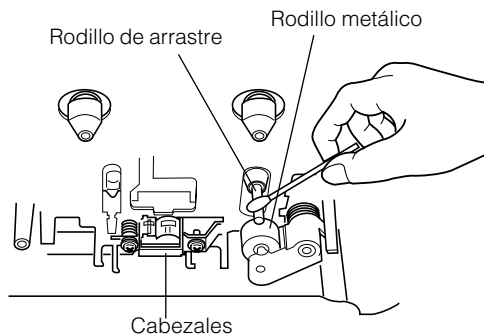

- Si los cabezales se magnetizan, se producirá ruido y se perderán las frecuencias altas.
- Para desmagnetizar los cabezales apague el sistema y utilice un desmagnetizador de cabezales (que puede adquirirse en tiendas de material electrónico y de música).

Solución de problemas

- Si tiene problemas con el equipo, compruebe en esta lista la posible solución antes de acudir al servicio técnico.
- Si no puede solucionar el problema o si el sistema se ha dañado físicamente, póngase en contacto con un técnico cualificado, como por ejemplo su distribuidor oficial, para que lleve a cabo la reparación.

Síntoma	Causa posible	Solución
No se oye ningún sonido.	<ul style="list-style-type: none">• Las conexiones son incorrectas o están flojas.• Están conectados los auriculares.	<ul style="list-style-type: none">• Compruebe todas las conexiones y haga las correcciones oportunas. (Vea las páginas 4 a 6.)• Desconecte los auriculares.
La recepción de radio es pobre.	<ul style="list-style-type: none">• La antena está desconectada.• La antena de cuadro AM está demasiado cerca del sistema.• La antena monofilar FM no está adecuadamente extendida o colocada.	<ul style="list-style-type: none">• Vuelva a conectar bien la antena.• Cambie la posición y la dirección de la antena de cuadro AM.• Alargue la antena monofilar FM hasta que la recepción sea buena.
No se abre la bandeja de disco.	<ul style="list-style-type: none">• El cable de alimentación CA está desenchufado.• Está bloqueado el sistema de apertura de la bandeja.	<ul style="list-style-type: none">• Enchufe el cable de alimentación CA.• Desbloquee el sistema de apertura de la bandeja. (Véase la página 18.)
El CD salta.	El CD está sucio o rayado.	Limpie o sustituya el CD. (Véase la página 28.)
El CD no funciona.	El CD está al revés.	Coloque el CD con la cara impresa hacia arriba.
No se abre el compartimento del casete.	Durante la reproducción de la cinta se ha desenchufado el cable de alimentación.	Enchufe el cable de alimentación y encienda el sistema.
No puede grabar.	Se han eliminado las pestañas de protección contra grabación del casete.	Tape con cinta los orificios del borde posterior del casete.
No se puede utilizar el mando a distancia.	<ul style="list-style-type: none">• La comunicación entre el mando a distancia y el sensor del sistema está bloqueada.• Las pilas están agotadas.	<ul style="list-style-type: none">• Elimine la obstrucción.• Cambie las pilas.
Las funciones están deshabilitadas.	El microprocesador incorporado ha fallado debido a una interferencia eléctrica externa.	Desenchufe el sistema y vuélvalo a enchufar.

Características técnicas

Amplificador

Potencia de salida 45 W por canal, mín. RMS, excitado en 6 Ω a 1 kHz, con una distorsión armónica total máxima del 10% (IEC 268-3)
30 W por canal, mín. RMS, excitado en 6 Ω a 1 kHz, con una distorsión armónica total máxima del 0,9% (DIN)

Sensibilidad impedancia/de entrada (1 kHz)

AUX IN 300 mV/50 k Ω
Terminales del altavoz 6 - 16 Ω
PHONES 32 Ω - 1 k Ω
Salida de 15 mW/canal en 32 Ω

Platina de casete

Respuesta en frecuencia
Tipo I (NORMAL) 63 Hz - 12 500 Hz
Fluctuación y trémolo 0,15% (WRMS)

Reproductor de CD

Capacidad del cargador 3 CD
Margen dinámico 85 dB
Relación señal/ruido 85 dB
Fluctuación y trémolo Inapreciable

Sintonizador

Sintonizador FM
Rango de sintonización 87,50 MHz - 108,00 MHz
Sintonizador AM
Rango de sintonización (MW) 522 kHz - 1 629 kHz

Equipo

Dimensiones 267 mm \times 305 mm \times 433 mm (An/Al/Pr)
Peso Aprox. 7,5 kg

Accesorios

Antena de cuadro para AM (MW) (1)
Mando a distancia (1)
Pilas R6P (SUM-3)/AA (15F) (2)
Antena monofilar de FM (1)

Especificaciones eléctricas

Requisitos eléctricos 230 V de CA \sim , 50 Hz
Consumo 85 W (sistema encendido)
16 W (en modo de espera)
Aprox. 1 W (en modo de ECO)

Diseño y especificaciones sujetos a cambios sin previo aviso.

Introduzione

Vi ringraziamo per aver scelto l'Impianto a componenti compatti JVC.

Ci auguriamo che sia un acquisto prezioso per la vostra casa e che vi permetta di godere per anni del piacere dell'ascolto.

Leggete attentamente il presente manuale di istruzioni prima di utilizzare il vostro nuovo impianto stereo.

Il manuale vi fornirà tutte le informazioni necessarie per installare e utilizzare l'impianto.

Per eventuali aspetti non trattati nel manuale, vi preghiamo di rivolgervi al vostro rivenditore.

Caratteristiche

Di seguito presentiamo alcune delle caratteristiche che rendono il vostro impianto allo stesso tempo potente e semplice da usare.

- I controlli e le operazioni da effettuare sono stati completamente riprogettati al fine di renderli estremamente facili da usare e lasciarvi liberi di ascoltare la musica senza problemi.
 - Con il sistema JVC COMPU PLAY potete accendere l'impianto e avviare automaticamente la radio, la piastra cassette o il lettore CD con una semplice operazione.
- Sono disponibili tre tipi di effetti sonori SEA (Sound Effect Amplifier): Rock, Pop e Classics.
- La circuitazione Active Bass EX. (Extension) riproduce fedelmente i suoni alle basse frequenze.
- La funzione Sound Turbo fornisce un suono ricco enfatizzato.
- Possibilità di memorizzare 45 stazioni radiofoniche (30 FM e 15 AM (MW)) oltre a funzioni di ricerca automatica e di sintonizzazione manuale.
- Funzione multi-CD in grado di gestire tre CD.
 - I CD possono essere sostituiti durante la riproduzione grazie al piatto rotatorio.
 - Riproduzione continua, casuale o programmata sui 3 CD.
- Le due piastre consentono la duplicazione di nastri.
- Funzioni timer; timer Daily, timer REC (Registrazione) e timer Sleep.
- Potete collegare varie apparecchiature esterne, ad esempio un registratore MD.
- Il lettore CD può riprodurre dischi CD-R e CD-RW.



Organizzazione del manuale

- Le informazioni di base comuni a differenti funzioni, ad esempio l'impostazione del volume, si trovano nella sezione "Funzionamento generale" e non vengono ripetute per ciascuna funzione.
- I nomi dei tasti/comandi e i messaggi del display sono scritti in lettere maiuscole: ad esempio, FM/AM, "NO DISC".
- Se i nomi dei tasti sull'impianto e sul telecomando sono uguali, la descrizione sulla posizione del tasto verrà omessa.
- Le funzioni dell'impianto sono indicate con l'iniziale in maiuscolo, come ad es., Riproduzione normale.

Consultate l'indice per cercare le informazioni specifiche di cui avete bisogno.

Abbiamo preparato questo manuale con grande cura e ci auguriamo che vi sia utile per usufruire al meglio delle numerose funzioni dell'impianto.

AVVERTENZE IMPORTANTI

1 Installazione dell'impianto

- Scegliete una superficie piana e un ambiente secco, né troppo freddo né troppo caldo. (Con una temperatura compresa tra 5°C e 35°C).
- Lasciate spazio sufficiente tra l'impianto e il televisore.
- Non utilizzate l'impianto in luoghi soggetti a vibrazioni.

2 Cavo di alimentazione

- Non maneggiate il cavo di alimentazione con le mani bagnate!
- Quando il cavo di alimentazione è collegato alla presa di corrente vi è sempre un certo consumo di corrente.
- Per scollegare il cavo dalla presa, tirate sempre la spina e mai il cavo di alimentazione.

3 Guasti, ecc.

- All'interno dell'impianto non vi sono parti che possano essere riparate dall'utente. In caso di problemi, staccate il cavo di alimentazione e rivolgetevi al rivenditore.
- Non introducete oggetti metallici nell'impianto.

Introduzione	1
Caratteristiche	1
Organizzazione del manuale.....	1
AVVERTENZE IMPORTANTI	1
Indice	2
Operazioni preliminari	3
Accessori	3
Inserimento delle batterie nel telecomando	3
Uso del telecomando	3
Collegamento dell'antenna FM.....	4
Collegamento dell'antenna AM (MW)	5
Collegamento dei diffusori	5
Collegamento di componenti esterni	6
Collegamento alla presa di corrente	6
Modalità DEMO	6
COMPU Play	6
Funzionamento generale	7
Accensione e spegnimento	7
Modalità ECO (ECO)	7
Regolazione del volume	7
Silenziamento in dissolvenza (FADE MUTING)	8
Rinforzo dei bassi (ACTIVE BASS EX.)	8
Enfatizzazione del suono (SOUND TURBO)	8
Selezione della modalità sonora (SOUND MODE)	8
Immissione di numeri con il telecomando (tasti numerici)	8
Uso del sintonizzatore	9
Sintonizzazione di una stazione radio	9
Memorizzazione delle stazioni radio	10
Modifica della modalità di ricezione FM	10
Ricezione di stazioni FM con RDS	11
Uso del lettore CD	14
Per caricare i CD.....	15
Per estrarre i CD	15
Informazioni basilari sull'uso del lettore CD - Riproduzione normale.....	16
Programmazione dell'ordine di riproduzione dei brani	17
Riproduzione casuale.....	18
Ripetizione dei brani.....	18
Funzione di blocco del piatto dischi	18
Uso della piastra cassette (Riproduzione di un nastro)	19
Riproduzione di un nastro.....	19
Uso della piastra cassette (Registrazione)	20
Registrazione standard.....	21
Registrazione sincronizzata da CD.....	21
Duplicazione di un nastro (DUBBING)	21
Uso di componenti esterni	22
Ascolto da componenti esterni	22
Uso dei timer	23
Impostazione dell'orologio	23
Impostazione del timer Daily	24
Impostazione del timer REC (Registrazione).....	25
Impostazione del timer SLEEP.....	27
Priorità del timer	27
Cura e manutenzione	28
Risoluzione dei problemi	29
Caratteristiche tecniche	30

Operazioni preliminari

Accessori

Controllate che siano presenti tutti gli elementi forniti con l'impianto e qui di seguito indicati.

- Antenna a quadro AM (MW) (1)
- Telecomando (1)
- Batterie (2)
- Antenna a cavo FM (1)

Qualora mancassero uno o più elementi, contattate immediatamente il vostro rivenditore.

Inserimento delle batterie nel telecomando

Accertatevi che la polarità (+ e -) delle batterie corrisponda ai contrassegni + e - all'interno del vano batterie.

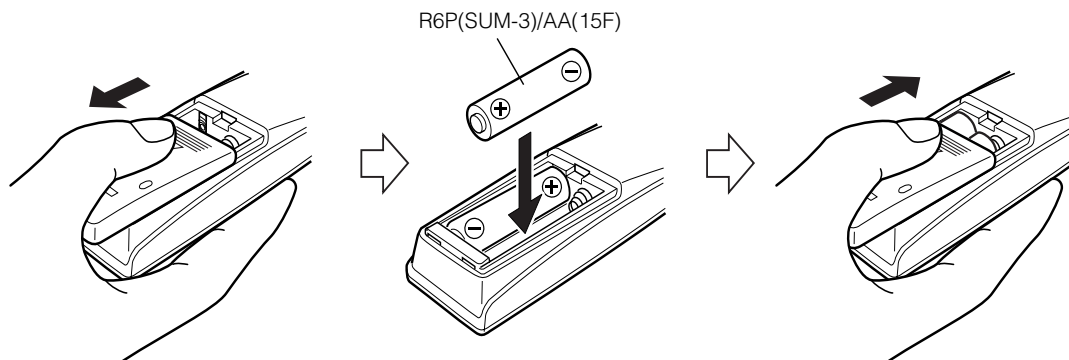

AVVERTENZA:

- Maneggiate correttamente le batterie.

❑ Per evitare fuoriuscita di acido o esplosioni:

- Estraete le batterie se prevedete di non utilizzare il telecomando per un lungo periodo di tempo.
- Quando occorre, sostituite contemporaneamente entrambe le batterie.
- Non usate mai una batteria nuova insieme ad una usata.
- Non usate insieme batterie di tipo diverso.

Uso del telecomando

Il telecomando vi consente di attivare da lontano la maggior parte delle funzioni dell'impianto e può essere usato da una distanza massima di circa 7 metri.

Puntate il telecomando verso il sensore del telecomando sul pannello frontale dell'impianto.

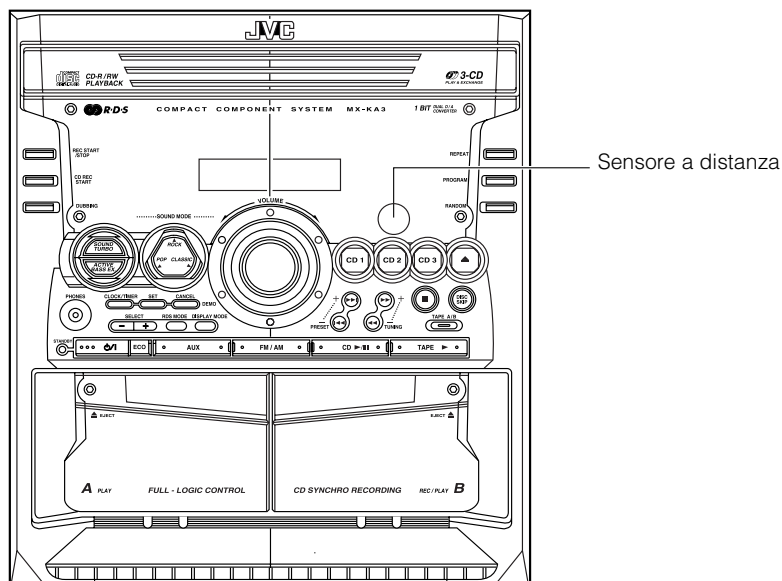

AVVERTENZA:

- Effettuate tutti i collegamenti prima di inserire la spina dell'impianto in una presa di corrente CA.

Collegamento dell'antenna FM

Uso dell'antenna a cavo in dotazione

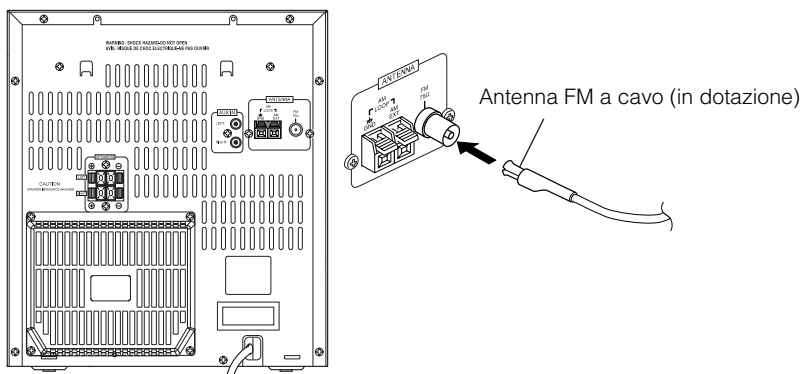

Uso del connettore di tipo coassiale (non fornito)

È necessario collegare un'antenna da 75 ohm con connettore di tipo coassiale (IEC o DIN45 325) al morsetto COAXIAL FM da 75 ohm.

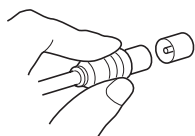

Se la ricezione è scadente, collegate l'antenna esterna.

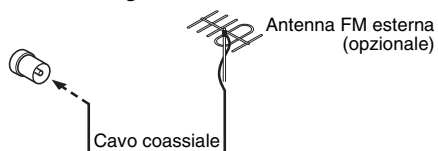

Nota

- Prima di collegare un conduttore coassiale da 75 ohm (del tipo con filo circolare collegato a un'antenna esterna), scollegate l'antenna FM a cavo fornita in dotazione.

Collegamento dell'antenna AM (MW)

Pannello posteriore dell'impianto

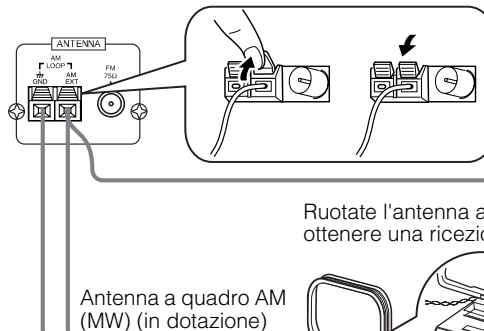
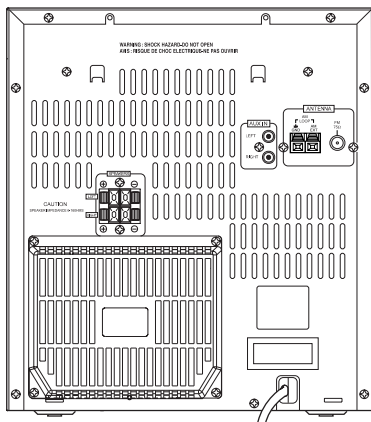

Cavo antenna AM (MW) (non in dotazione)
Se la ricezione è scadente, collegate l'antenna esterna.

Ruotate l'antenna a quadro fino a ottenere una ricezione migliore.

Antenna a quadro AM (MW) (in dotazione)

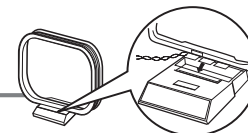

Collegate l'antenna a quadro AM (MW) alla relativa base inserendo le linguette del quadro nella fessura della base.

Nota

- Anche quando collegate un'antenna AM (MW) esterna, mantenete collegata l'antenna a quadro AM (MW) interna.

AVVERTENZA:

- Per evitare disturbi, tenete le antenne lontano dall'impianto, dal cavo di collegamento e dal cavo di alimentazione CA.

Collegamento dei diffusori

Collegate il diffusore destro ai terminali diffusore RIGHT e il diffusore sinistro ai terminali diffusore LEFT. "Right" (destra)/"Left" (sinistra) indicato sul retro del diffusore.

1. Aprite ciascuno dei morsetti per collegare le estremità dei cavi dei diffusori.
2. Collegate i cavi dei diffusori ai relativi morsetti dei diffusori dell'impianto.

Collegate i cavi rosso (+) e nero (-) del diffusore destro ai morsetti rosso (+) e nero (-) contrassegnati RIGHT sull'impianto.

Collegate i cavi rosso (+) e nero (-) del diffusore sinistro ai morsetti rosso (+) e nero (-) contrassegnati LEFT sull'impianto.

3. Chiudete ciascun morsetto.

Lato destro (vista posteriore)

Lato sinistro (vista posteriore)

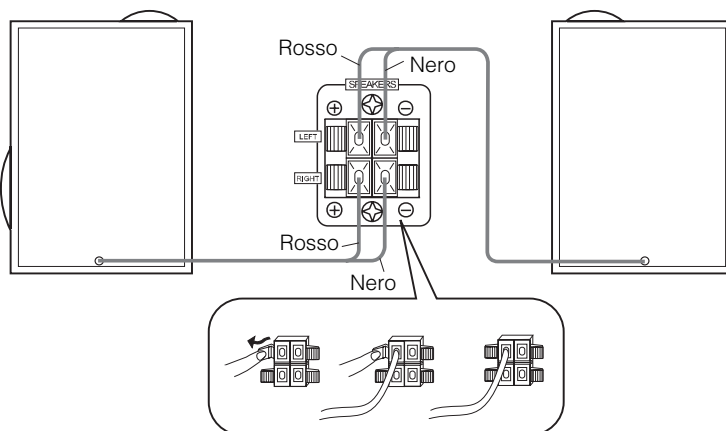

AVVERTENZE:

- Se si colloca un televisore accanto ai diffusori, il televisore potrebbe visualizzare colori irregolari. Se ciò dovesse accadere, spostate i diffusori ad una distanza conveniente.
- Utilizzate esclusivamente diffusori dotati dell'impedenza corretta. L'impedenza corretta è indicata nel pannello posteriore.

Collegamento di componenti esterni

Collegate un cavo del segnale (non in dotazione) tra il morsetto AUX IN sull'impianto e i morsetti di uscita del componente ausiliario (ad esempio, una piastra cassette o un lettore MD).

Potrete quindi ascoltare la musica in ingresso dalla fonte esterna tramite l'impianto.

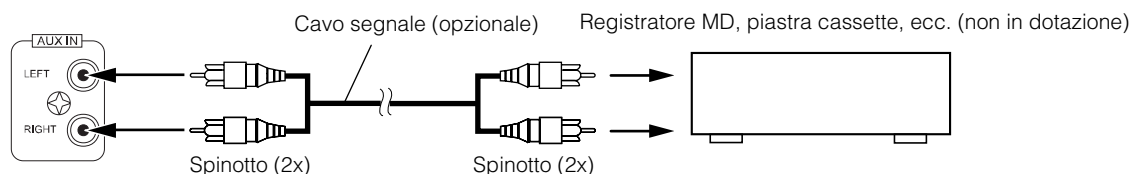

Collegamento alla presa di corrente

Collegate il cavo di alimentazione CA alla presa elettrica.

L'impianto è ora pronto per essere utilizzato!

Modalità DEMO

Quando l'impianto è collegato alla presa di corrente, viene automaticamente avviata una modalità DEMO che visualizza alcune delle caratteristiche dell'impianto.

Per disattivare la modalità DEMO, premete uno qualsiasi dei tasti di azionamento. La visualizzazione della modalità DEMO si interrompe.

Per attivare la modalità DEMO, tenete premuto il tasto DEMO sull'impianto per più di 2 secondi.

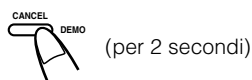

Nota

- Mentre l'impianto è acceso, la visualizzazione DEMO si attiverà nuovamente in modo automatico se non si effettuano operazioni con i tasti per due minuti. Per annullare la visualizzazione automatica della modalità DEMO, premete il tasto CANCEL sull'impianto durante la visualizzazione DEMO.

COMPU Play

COMPU PLAY è il sistema JVC che permette di accedere alle principali funzioni dell'impianto con un semplice gesto.

Grazie alla funzione One Touch potete riprodurre un CD, un nastro, accendere la radio o ascoltare da un'apparecchiatura esterna premendo una sola volta il tasto Play per la funzione desiderata. La funzione One Touch accende automaticamente l'impianto ed esegue la funzione specificata. Anche se l'impianto non è pronto (CD o nastro non in posizione), verrà ugualmente attivato per consentire l'inserimento di un CD o di un nastro.

Le modalità di funzionamento della funzione One Touch per ciascun caso sono descritte nei capitoli relativi a ciascuna funzione.

I tasti COMPU PLAY sono i seguenti:

Sull'impianto

- Tasto CD ►/||
- Tasto FM/AM
- Tasto TAPE ►
- Tasto AUX
- Tasti CD1, CD2 e CD 3
- Tasto apertura/chiusura CD ▲

Sul telecomando

- Tasto CD ►/||
- Tasto FM/AM
- Tasto TAPE ►
- Tasto AUX
- Tasti CD1, CD2 e CD 3

Funzionamento generale

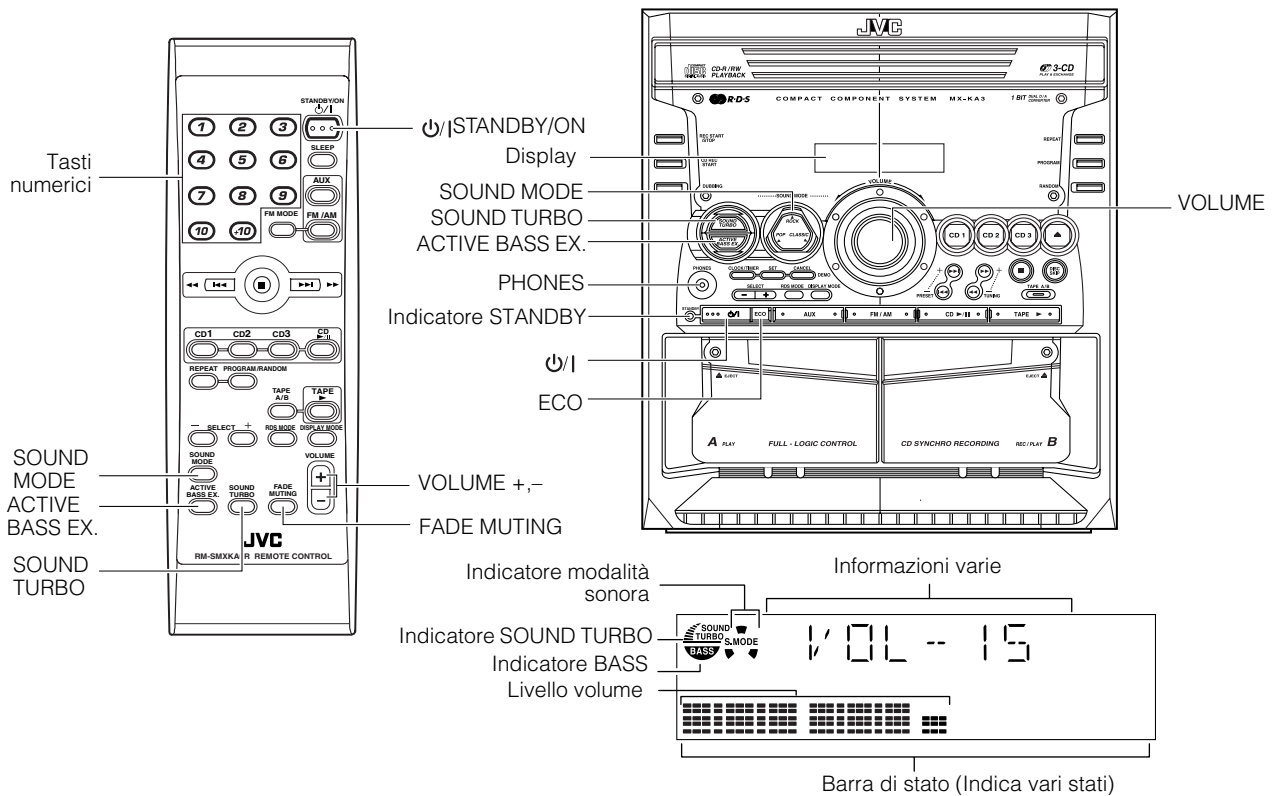

* Quando l'impianto è in funzione, il display fornirà anche altre indicazioni. Per semplicità, abbiamo illustrato soltanto quelle relative alle funzioni descritte nel presente capitolo.

Accensione e spegnimento

Accensione dell'impianto

1 Premete il tasto O/I .



Il display si attiva e viene visualizzato una volta il messaggio "WELCOME". L'indicatore STANDBY si spegne.

L'impianto si predispose automaticamente per ripristinare la modalità attiva al momento in cui è stato spento l'ultima volta.

- Ad esempio, se l'ultima volta stavate ascoltando un CD, potete riprendere ad ascoltare un CD. Se lo desiderate, potete cambiare la fonte sonora.
- Se al momento dello spegnimento dell'impianto stavate ascoltando una stazione radio, il sintonizzatore entrerà direttamente in funzione sulla stessa frequenza.

Spegnimento dell'impianto

1 Premete di nuovo il tasto O/I .

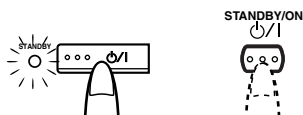

Verrà visualizzato il messaggio "GOOD BYE" e il display si spegnerà, visualizzando solo l'orologio. L'indicatore STANDBY si accende. (L'intensità luminosa del display diminuisce.)

- Anche quando l'impianto viene spento (modalità Standby), vi è sempre un certo consumo di corrente.
- Per spegnere completamente l'impianto, scollegate il cavo di alimentazione CA dalla presa di corrente. Quando scollegate il cavo di alimentazione CA, l'orologio si azzererà (0:00) immediatamente.

Modalità ECO (ECO)

L'impianto dispone di tre modalità di alimentazione: acceso, spento (Standby) ed ECO. In modalità ECO, il display si disattiva e il consumo energetico è minimo.

Per attivare la modalità ECO, premete il tasto ECO sull'impianto in modalità Standby (ossia, mentre è acceso l'indicatore STANDBY). Sul display viene visualizzato il messaggio "ECO MODE"; quindi, il display si spegne. L'indicatore STANDBY rimane acceso.

Per annullare la modalità ECO e accendere l'impianto, tenete premuto il tasto O/I sull'impianto per un secondo.

Per annullare la modalità ECO e attivare la modalità Standby, tenete premuto di nuovo il tasto ECO per un secondo.

Regolazione del volume

Ruotate il controllo VOLUME sull'impianto in senso orario per aumentare il volume o in senso antiorario per diminuirlo.

Premete il tasto VOLUME + sul telecomando per aumentare il volume oppure premete il tasto VOLUME - sul telecomando per diminuirlo.

VOL - 15

È possibile impostare il livello di volume su MIN, da 1 a 31 oppure su MAX.

AVVERTENZA:

- **NON** accendete l'impianto e/o attivate alcuna fonte musicale senza aver prima regolato il controllo VOLUME sul minimo, in quanto un'improvvisa emissione violenta di suono potrebbe danneggiare l'udito, i diffusori e/o le cuffie.

Ascolto individuale

Collegate le cuffie alla presa PHONES. In questo modo verranno esclusi i diffusori.

Prima di collegare o indossare le cuffie, accertatevi di avere abbassato il volume.

Silenziamento in dissolvenza (FADE MUTING)

Potete silenziare l'uscita sonora con una singola operazione.

Per silenziare l'uscita sonora, premete il tasto FADE MUTING sul telecomando. L'uscita viene gradatamente silenziata.

Per ripristinare l'uscita sonora, premete nuovamente il tasto FADE MUTING. L'uscita viene gradatamente ripristinata sul livello originale.

- Dopo aver impostato la funzione FADE MUTING, se agite sul controllo VOLUME sull'impianto o premete il tasto VOLUME sul telecomando, il volume aumenterà dall'impostazione MIN.

Rinforzo dei bassi (ACTIVE BASS EX.)

La ricchezza e la pienezza dei suoni bassi viene mantenuta indipendentemente dal livello di volume impostato.

Potete usare questo effetto solo durante la riproduzione.

Per attivare l'effetto, premete il tasto ACTIVE BASS EX. (Extension).

L'indicatore "BASS" si accende e sul display viene visualizzato il messaggio "ACTIVE BASS EXTENSION".

Per disattivare l'effetto, premete nuovamente il tasto.

L'indicatore "BASS" si spegne e sul display viene visualizzato il messaggio "OFF".

Enfatizzazione del suono (SOUND TURBO)

Le alte e le basse frequenze sono altamente enfatizzate.

Per attivare l'effetto, premete il tasto SOUND TURBO.

L'indicatore SOUND TURBO si accende e sul display viene visualizzato il messaggio "SOUND TURBO ON".

Per disattivare l'effetto, premete di nuovo il tasto.

L'indicatore SOUND TURBO si spegne e sul display viene visualizzato il messaggio "OFF".

- La selezione della funzione Sound Turbo disattiva Active Bass EX e Sound Mode. Inoltre Sound Turbo sarà disattivato se si seleziona Active Bass EX o Sound Mode.

Selezione della modalità sonora (SOUND MODE)

È possibile selezionare una 3 modalità SEA (Sound Effect Amplifier) di amplificazione dell'effetto sonoro.

Potete usare questo effetto solo durante la riproduzione.

Sull'impianto

Per ottenere l'effetto desiderato, premete uno dei tasti di modalità sonora: ROCK, POP, o CLASSIC.

Sul display viene visualizzato il nome della modalità sonora: "ROCK", "POP" o "CLASSIC". Inoltre, l'indicatore Sound Mode corrispondente alla modalità sonora selezionata lampeggia.

Per disattivare l'effetto, premete nuovamente il tasto della modalità correntemente selezionata.

Quando l'effetto viene annullato, l'indicatore SOUND MODE si spegne.

Ad esempio, se la modalità sonora corrente è ROCK, premete nuovamente il tasto ROCK. Sul display viene visualizzato il messaggio "OFF", indicante l'assenza di effetti sonori.

ROCK	Rinforza le frequenza basse e alte. Ideale per musica acustica.
POP	Ideale per musica vocale.
CLASSIC	Per suoni stereo dinamici e ampi.
OFF	Nessun effetto sonoro.

Sul telecomando

Premete il tasto SOUND MODE fino a visualizzare sul display la modalità sonora desiderata.

L'indicatore Sound Mode corrispondente alla modalità sonora selezionata lampeggia.

Ogni volta che premete il tasto, la modalità sonora cambia nel modo seguente:

ROCK → POP → CLASSIC → OFF → (ritorna all'inizio)

Per annullare l'effetto, premete nuovamente il tasto SOUND MODE fino a visualizzare "OFF" sul display.

L'indicatore Sound Mode rimane acceso.

Immissione di numeri con il telecomando (tasti numerici)

I tasti numerici del telecomando vengono utilizzati per immettere i numeri delle stazioni memorizzate, richiamare le stazioni memorizzate o programmare i brani da riprodurre dai CD.

Di seguito viene descritto l'uso dei tasti numerici per l'immissione di numeri.

Esempi:

- Per immettere il numero 5, premete 5.
- Per immettere il numero 15, premete +10, quindi 5.
- Per immettere il numero 20, premete +10, quindi 10.
- Per immettere il numero 25, premete +10, +10, quindi 5.

Uso del sintonizzatore

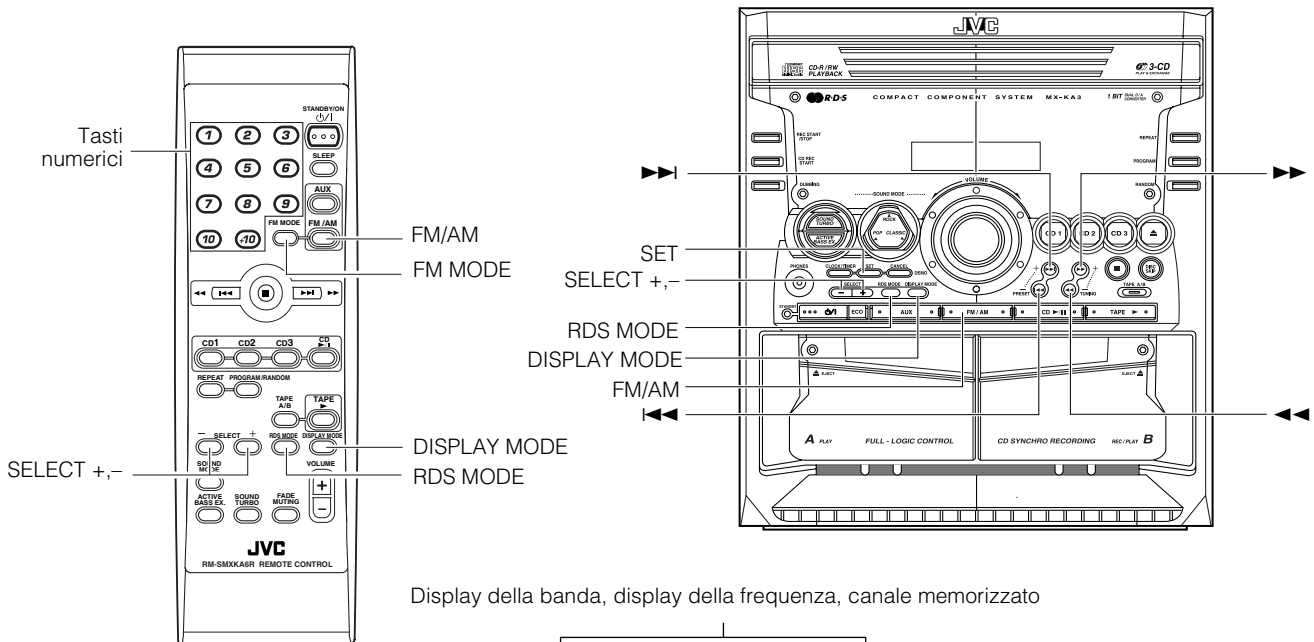

Italiano

Il sintonizzatore è in grado di ricevere le stazioni in FM e in AM (MW). È possibile sintonizzare le stazioni manualmente, automaticamente, oppure richiamando le frequenze memorizzate.

- ☐ Prima di ascoltare la radio:
 - Verificate che le antenne FM e AM (MW) siano collegate correttamente. (Vedere le pagine 4 e 5).

Sintonizzazione One Touch

Premete il tasto FM/AM per accendere l'impianto e riprendere l'ascolto dell'ultima stazione sintonizzata.

- ☐ Potete passare da una qualsiasi fonte sonora alla radio premendo il tasto FM/AM.

Sintonizzazione di una stazione radio

1 Premete il tasto FM/AM.

Sul display verranno visualizzate la banda e la frequenza del canale su cui eravate sintonizzati in precedenza. (Se l'ultima stazione è stata selezionata tramite un numero memorizzato, tale numero verrà visualizzato per primo.) Ogni volta che premerete il tasto, la banda passerà da FM a AM (MW) e viceversa.

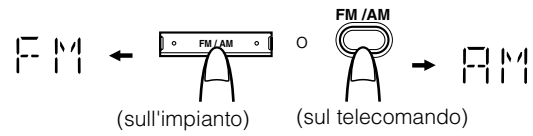

2 Selezionate una stazione usando uno dei seguenti metodi.

- **Sintonizzazione manuale (solo sull'impianto)**
Premete brevemente il tasto ◀◀ o ▶▶ sull'impianto per spostarvi tra le frequenze fino a individuare la stazione radio desiderata.
OPPURE
- **Selezione automatica (solo sull'impianto)**
Se tenete premuto il tasto ◀◀ o ▶▶ sull'impianto per 1 o più secondi e quindi lo rilasciate, la frequenza diminuisce o aumenta automaticamente fino all'individuazione di una stazione radio.
OPPURE
- **Sintonizzazione da memoria (possibile solo dopo la memorizzazione delle stazioni)**
Sintonizzazione da memoria utilizzando l'impianto:
Selezionare il numero di memoria desiderato utilizzando il tasto ◀◀ o ▶▶.

Esempio:

Premete il tasto ▶▶ fino a visualizzare sul display il numero di memoria "P-12". Poi il display visualizzerà la banda e la frequenza corrispondenti al numero di memoria.

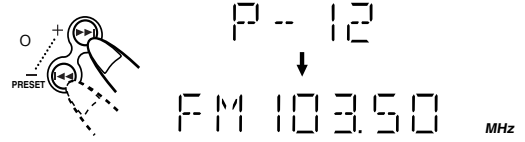

Sintonizzazione da memoria utilizzando il telecomando:
Immettere il numero di memoria da richiamare utilizzando i tasti numerici. Vedere "Immissione di numeri con il telecomando" a pagina 8.

Esempio:

Premete +10, quindi 2 per richiamare il numero di memoria 12. Poi il display visualizzerà la banda e la frequenza corrispondenti al numero di memoria.

* Quando l'impianto è in funzione, il display fornirà anche altre indicazioni. Per semplicità, abbiamo illustrato soltanto quelle relative alle funzioni descritte nel presente capitolo.

Nota

- Nelle trasmissioni AM (MW), la sensibilità della ricezione verrà modificata ruotando l'antenna a quadro AM (MW). Per una ricezione migliore, orientate l'antenna a quadro AM (MW).

Memorizzazione delle stazioni radio

Potete memorizzare un massimo di 30 stazioni FM e 15 stazioni AM (MW).

Note

- I numeri di memoria potrebbero essere impostati su frequenze di test della casa costruttrice prima della spedizione. Non si tratta di un cattivo funzionamento dell'impianto. Potete memorizzare le stazioni desiderate seguendo uno dei metodi di memorizzazione indicati di seguito.
- Durante la memorizzazione delle stazioni, se non si eseguono operazioni con i tasti per 5 secondi, il display tornerà alla visualizzazione della banda e della frequenza. In questo caso, ripetere la procedura dall'inizio.

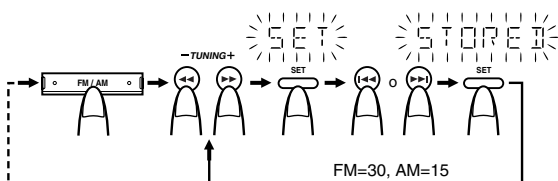

Quando si cambia banda

Usando i controlli dell'impianto

- 1** Selezionate una banda premendo il tasto FM/AM.
- 2** Premete il tasto ◀◀ o ▶▶ per sintonizzarvi su una stazione.
- 3** Premete il tasto SET.
"SET" lampeggerà per 5 secondi.
- 4** Premete il tasto |◀◀ o ▶▶| per selezionare il numero di memoria.
▶▶: Aumenta di 1 il numero di memoria.
|◀◀: Diminuisce di 1 il numero di memoria.
- 5** Premete il tasto SET.
Sul display apparirà "STORED" e, dopo 2 secondi, la visualizzazione tornerà nuovamente sulla banda e sulla frequenza.
- 6** Ripetete i passaggi da 2 a 5 per ciascuna stazione da memorizzare su un numero di memoria.
Per cambiare le stazioni memorizzate, ripetere la procedura sopra descritta.

Nota

- Al punto 4, è possibile selezionare il numero di memoria utilizzando i tasti numerici sul telecomando. Vedere "Immissione di numeri con il telecomando" a pagina 8.

AVVERTENZA:

- Anche se l'impianto viene scollegato o si verifica un'interruzione di corrente, le stazioni in memoria verranno conservate per alcuni giorni. Tuttavia, in caso le stazioni in memoria vengano cancellate, sarà necessario memorizzarle nuovamente.

Modifica della modalità di ricezione FM

Quando si è sintonizzati su una stazione FM in stereofonia, l'indicatore "ST (Stereo)" e si potranno ascoltare gli effetti stereofonici. Se una stazione FM stereo è difficile da ricevere o è disturbata, potete selezionare la modalità in monofonia. La ricezione migliora, ma l'ascolto non sarà stereofonico.

Premete il tasto FM MODE sul telecomando per far accendere l'indicatore "MONO" sul display.

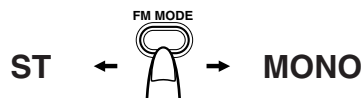

Per ripristinare l'effetto stereo, premete il tasto FM MODE sul telecomando in modo da spegnere l'indicatore "MONO". Anche la selezione di un'altra stazione disattiva la modalità in monofonia FM e ripristina l'effetto stereo.

Ricezione di stazioni FM con RDS

Potete utilizzare il servizio RDS (Radio Data System) utilizzando i tasti sull'impianto o sul telecomando.

Il servizio RDS consente alle stazioni FM di trasmettere dei segnali aggiuntivi insieme ai normali segnali del programma radiofonico. Ad esempio, le stazioni radio trasmettono il nome della stazione stessa ed informazioni sul tipo di programma trasmesso, come sport, musica ecc. Questo impianto è in grado di ricevere i seguenti tipi di segnali RDS:

PS (Program Service):

Visualizza i nomi delle stazioni radio.

PTY (Program Type):

Visualizza i tipi di programmi trasmessi.

RT (Radio Text):

Visualizza i messaggi di testo trasmessi dalla stazione radio.

Quali informazioni possono fornire i segnali RDS?

Il display visualizza le informazioni dei segnali RDS emessi dalle stazioni radio.

Per visualizzare i segnali RDS sul display

Premete il tasto **DISPLAY MODE** mentre state ascoltando una stazione radio FM.

Ogni volta che premete il tasto, il display cambia per visualizzare le informazioni nel seguente ordine:

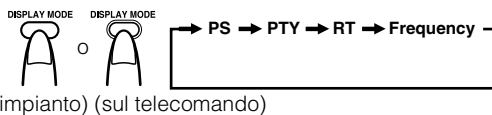

PS (Program Service):

Durante la ricerca, sul display viene visualizzato "PS". Quindi, l'indicatore RDS si accende e viene visualizzato il nome della stazione radio. Se non viene ricevuto alcun segnale, appare "NO PS".

PTY (Program Type):

Durante la ricerca, sul display viene visualizzato "PTY". Quindi, l'indicatore RDS si accende e viene visualizzato il tipo di trasmissione. Se non viene ricevuto alcun segnale, appare "NO PTY".

RT (Radio Text):

Durante la ricerca, sul display viene visualizzato "RT". Quindi, l'indicatore RDS si accende e viene visualizzato il messaggio di testo inviato dalla stazione radio. Se non viene ricevuto alcun segnale, appare "NO RT".

Frequenza della stazione radio:

Frequenza della stazione radio (servizio non RDS).



- Se la ricerca si interrompe improvvisamente, sul display non appariranno i messaggi "PS", "PTY" e "RT".
- Se premete il tasto **DISPLAY MODE** mentre state ascoltando una stazione radio AM (MW), il display visualizza solamente la frequenza della stazione radio.
- Il servizio RDS non è disponibile per trasmissioni AM (MW).

Informazioni sui caratteri visualizzati

Quando il display visualizza dei segnali PS, PTY o RT:

- Sul display vengono visualizzate solo lettere maiuscole.
- Il display non può visualizzare le lettere accentate; ad esempio, la lettera "A" può rappresentare delle "A" accentate come "Á, Â, Ã, Ä e Å".

Ricerca di un programma per codici PTY

Uno dei vantaggi offerti dal servizio RDS consiste nella possibilità di individuare un determinato tipo di programma specificando i codici PTY.

Per cercare un programma tramite i codici PTY:

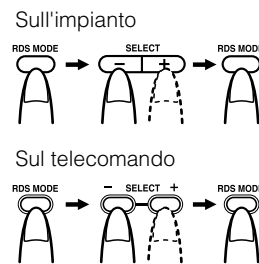

1 Premete una volta il tasto RDS MODE mentre state ascoltando una stazione radio FM.

Il messaggio "P SELECT" viene visualizzato sul display.

2 Selezionate il codice PTY utilizzando il tasto SELECT + o – entro l'awicina 10 secondi.

Ogni volta che premete il tasto, il display visualizza una categoria nel seguente ordine:

NEWS ↔ AFFAIRS ↔ INFO ↔ SPORT ↔ EDUCATE
 ↔ DRAMA ↔ CULTURE ↔ SCIENCE ↔ VARIED ↔
 POP M ↔ ROCK M ↔ MOR. M ↔ LIGHT M ↔ CLAS-
 SICS ↔ OTHER M ↔ WEATHER ↔ FINANCE ↔ CHI-
 LDREN ↔ SOCIAL A ↔ RELIGION ↔ PHONE IN ↔
 TRAVEL ↔ LEISURE ↔ JAZZ ↔ COUNTRY ↔ NA-
 TIONAL ↔ OLDIES ↔ FOLK M ↔ DOCUMENT ↔
 NEWS

3 Premete ancora il tasto RDS MODE entro l'awicina 10 secondi.

Durante la ricerca, sul display vengono alternatamente visualizzati il messaggio "SEARCH" e il codice PTY selezionato.

L'impianto cerca tra le 30 stazioni radio memorizzate e si ferma quando trova una stazione della categoria selezionata, quindi si sintonizza su quella stazione.

Per continuare la ricerca dopo il primo risultato,

premete di nuovo il tasto RDS MODE mentre le indicazioni sul display lampeggiano.

Se non viene individuato alcun programma, sul display appaiono alternatamente i messaggi "NOT" e "FOUND".

Per interrompere in qualsiasi momento la ricerca durante la procedura,

premete il tasto RDS MODE per interrompere l'operazione di ricerca.

Descrizione dei codici PTY

- NEWS:** Notiziario
- AFFAIRS:** Programma d'attualità che approfondisce notizie o avvenimenti del giorno
- INFO:** Programmi su servizi medici, previsioni del tempo, ecc.
- SPORT:** Eventi sportivi
- EDUCATE:** Programmi educativi
- DRAMA:** Rappresentazioni teatrali radiofoniche
- CULTURE:** Programmi di cultura nazionale o regionale
- SCIENCE:** Programmi di scienze naturali e tecnologia
- VARIED:** Altri programmi come commedie o cerimonie
- POP M:** Musica pop
- ROCK M:** Musica rock
- MOR. M:** Musica da ascolto durante la guida ("Middle-of-the road", nota anche come "easy listening")
- LIGHT M:** Musica leggera
- CLASSICS:** Musica classica

- OTHER M:** Altro genere musicale
- WEATHER:** Bollettino meteorologico
- FINANCE:** Servizi su commercio, affari, borsa, ecc.
- CHILDREN:** Programmi di intrattenimento per bambini
- SOCIAL A:** Programmi su attività di tipo sociale
- RELIGION:** Programmi che trattano i vari aspetti dei credi e della fede o la natura dell'esistenza oppure l'etica
- PHONE IN:** Programmi nei quali le persone possono esprimere le loro opinioni per telefono o in un'area di discussione pubblica
- TRAVEL:** Programmi su località turistiche, gite organizzate e idee o opportunità per viaggiare
- LEISURE:** Programmi relativi ad attività ricreative quali giardinaggio, cucina, pesca, ecc.
- JAZZ:** Musica Jazz
- COUNTRY:** Musica Country
- NATIONAL:** Musica popolare del momento da un'altra regione del Paese, in lingua originale
- OLDIES:** Classici della musica pop
- FOLK M:** Musica Folk
- DOCUMENT:** Programmi che trattano temi di cronaca in stile inchiesta

Passaggio temporaneo alla trasmissione di un programma di vostra scelta

Il servizio RDS è un altro utile servizio RDS che consente all'impianto di sintonizzarsi temporaneamente su un programma di vostra scelta (NEWS, TA o INFO) trasmesso dalla stazione radio correntemente selezionata, tranne quando state ascoltando una stazione radio non RDS (tutte le stazioni radio AM (MW) e alcune stazioni radio FM).

- La funzione RDS è valida esclusivamente per le stazioni memorizzate. Vedere a pagina 10.
- Se una stazione radio FM non trasmette informazioni il servizio RDS, il servizio RDS non può essere attivato.

Per selezionare un tipo di programma

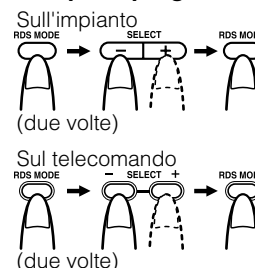

1 Premete due volte il tasto RDS MODE mentre state ascoltando una stazione radio FM.

Il messaggio "E SELECT" viene visualizzato sul display.

2 Selezionate il tipo di programma utilizzando il tasto SELECT + o - entro l'awicina 10 secondi.

Il display visualizza un tipo di programma nel seguente ordine:



TA: Bollettino sul traffico

NEWS: Notiziario

INFO: Programmi su servizi medici, previsioni del tempo ecc.

OFF: Il servizio RDS disattivato

3 Premete di nuovo il tasto RDS MODE entro l'awicina 10 secondi per impostare il tipo di programma selezionato.

L'indicatore del tipo di programma selezionato viene visualizzato sul display e l'impianto entra in modalità Standby RDS.

- L'indicatore RDS viene visualizzato sul display quando vi sintonizzate su una stazione radio che trasmette informazioni il servizio RDS.

Caso 1: Se non c'è alcuna stazione radio che trasmette il tipo di programma da voi selezionato

Continuerete ad ascoltare la stazione radio sulla quale eravate già sintonizzati.



Quando una stazione radio inizierà a trasmettere il programma da voi scelto, l'impianto si sintonizzerà automaticamente su quella stazione radio. L'indicatore del tipo di programma (TA, NEWS o INFO) inizierà a lampeggiare.



Al termine del programma, l'impianto tornerà alla stazione radio attualmente selezionata, ma rimarrà in modalità Standby RDS.

Caso 2: Se c'è una stazione radio che trasmette il tipo di programma da voi selezionato

L'impianto si sintonizzerà sulla stazione che trasmette il programma. L'indicatore del tipo di programma (TA, NEWS o INFO) inizierà a lampeggiare.



Al termine del programma, l'impianto tornerà alla stazione radio attualmente selezionata, ma rimarrà in modalità Standby RDS.

Uso del sintonizzatore

Per interrompere l'ascolto del programma selezionato dal servizio RDS

Premete il tasto RDS MODE. Appare "OFF" e in modo da spegnere l'indicatore del tipo di programma (TA, NEWS o INFO) sul display.



- Se si è in modalità Standby RDS e si cambia la fonte sonora o si spegne l'impianto, tale modalità viene disattivata.
- Quando entra in funzione il servizio RDS (ossia quando state ricevendo dalla stazione emittente il tipo di programma selezionato) ed usate il tasto DISPLAY MODE o SELECT, la stazione radio non tornerà a quella correntemente selezionata, neppure al termine del programma. L'indicatore del tipo di programma resterà visualizzato sul display, ad indicare che la funzione RDS è in modalità Standby.
- Se il servizio RDS è in modalità Standby e state registrando una trasmissione radiofonica, prestate attenzione in quanto il servizio RDS potrebbe attivarsi e potrebbe essere registrato un programma diverso da quello desiderato. Quando non è richiesto il servizio RDS, disattivatelo.
- Quando il servizio RDS riceve un segnale di allarme, la stazione radio che emette l'allarme viene ricevuta con priorità. Il messaggio "ALARM!" non viene visualizzato.

AVVERTENZA:

- Se il suono passa alternatamente dalla stazione sintonizzata tramite la funzione RDS a quella correntemente selezionata, disattivate la modalità RDS. In ogni caso, questo non indica un cattivo funzionamento dell'impianto.

Uso del lettore CD

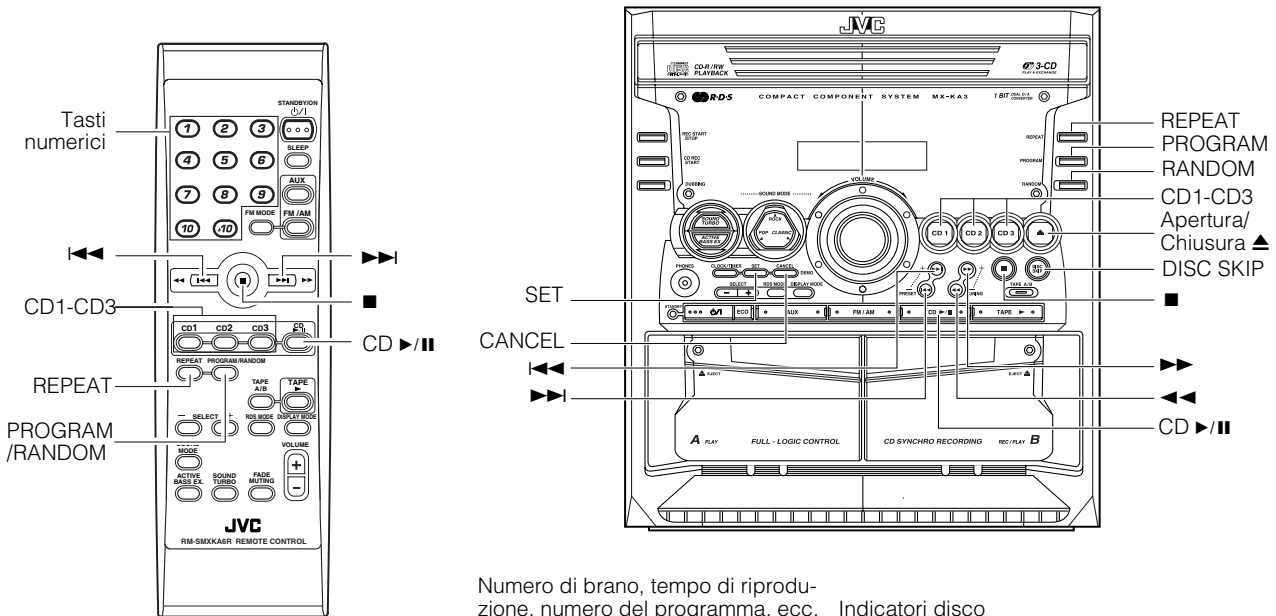

Numero di brano, tempo di riproduzione, numero del programma, ecc. Indicatori disco



* Quando l'impianto è in funzione, il display fornirà anche altre indicazioni. Per semplicità, abbiamo illustrato soltanto quelle relative alle funzioni descritte nel presente capitolo.

Il lettore CD è dotato di un piatto dischi rotatorio in grado di ricevere 3 CD.

Potete usare le funzioni di Riproduzione Normale, Casuale, Programmata e Ripetuta.

Riproduzione normale: consente la riproduzione continua di tutti i brani nei CD.

Riproduzione programmata: consente la riproduzione dei brani programmati su tutti i CD nella sequenza programmata.

Riproduzione casuale: consente la riproduzione di tutti i brani nei CD in sequenza casuale.

Riproduzione ripetuta: consente la ripetizione di tutti i brani dei CD, dei brani di un CD o di un brano di un CD.

Presentiamo di seguito le operazioni di base che dovete conoscere per riprodurre i CD e individuare i vari brani in essi contenuti.

Informazioni sull'indicatore disco

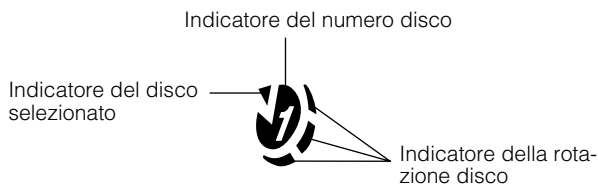

L'indicatore disco è costituito dai seguenti tre tipi di indicatori:

Indicatore del numero disco: rimane sempre acceso.

Indicatore del disco selezionato: si accende per il numero disco correntemente selezionato.

Indicatore della rotazione disco: in movimento quando il CD selezionato è in fase di riproduzione o di pausa. Questo indicatore si spegne se non viene caricato un CD per il numero disco selezionato.

Una volta espulso il piatto dischi, si accendono gli indicatori di rotazione disco per tutti i numeri disco. Tuttavia, quando si seleziona il numero disco vuoto, l'indicatore di rotazione disco per il numero disco si spegne.

Uso del lettore CD

Esempio di indicazione:

Quando lo sportello del CD è stato espulso una volta e si è premuto CD-1. (È selezionato DISC1)

Indica che è selezionato questo numero disco.

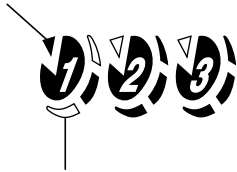

Indica che il disco è in fase di rotazione.

Riproduzione One Touch

All'accensione dell'impianto, le operazioni vengono eseguite automaticamente.

- Premendo il tasto CD ►/II, l'impianto si accende e, se è caricato un CD per il numero disco selezionato prima dell'ultimo spegnimento, tale CD verrà riprodotto a partire dal primo brano.
- Premendo il tasto CD1-CD3, l'impianto si accende e, se è già caricato un CD per il numero disco selezionato, tale CD verrà riprodotto a partire dal primo brano.

Per caricare i CD

1 Premete il tasto di Apertura/Chiusura ▲ sull'impianto per aprire il piatto dischi.

2 Collocate un CD nel piatto, con l'etichetta rivolta verso l'alto.

Assicuratevi che il CD sia alloggiato in modo appropriato nel piatto dischi.

Etichetta rivolta verso l'alto

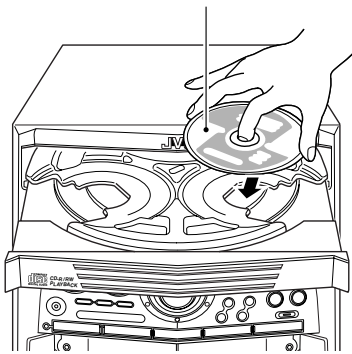

3 Premete il tasto DISC SKIP sull'impianto e collocate il CD successivo.

Quando si preme il tasto, il piatto ruota per il caricamento del CD successivo.

4 Ripetete il passaggio 3 per caricare l'ultimo CD.

5 Premete il tasto ▲ sull'impianto.

Il piatto viene chiuso.

Nota

- Quando inserite un disco nel piatto, assicuratevi di posizionare accuratamente il disco nell'incasso. Altrimenti il messaggio "NO DISC" appare sul display e il disco o l'impianto può essere danneggiato quando si apre il piatto, oppure potrebbe risultare difficile estrarre il disco dall'impianto.

- Quando usate un CD da 8 cm (3 pollici), collocatelo sul cerchio interno del piatto.
- Potete inserire un CD anche durante l'ascolto di un'altra fonte sonora.
- Quando spegnete l'impianto con il piatto aperto, il piatto verrà automaticamente chiuso.
- Se il CD non può essere letto correttamente (ad esempio perché è graffiato), sul display verrà visualizzato il messaggio "0 0:00".

Per estrarre i CD

Estraete il CD come mostrato nelle figure che seguono.

1 Con il lettore CD fermo, premete il tasto ▲ sull'impianto per aprire il piatto.

2 Rimuovete il CD, quindi premete il tasto DISC SKIP sull'impianto.

Il piatto ruota per il CD successivo.

3 Ripetete il passaggio 2 per rimuovere tutti i CD.

4 Premete il tasto di Apertura/Chiusura ▲ sull'impianto per chiudere il piatto dischi.

- Potete rimuovere un CD anche durante l'ascolto di un'altra fonte sonora.

Nota

- Potete inoltre rimuovere i CD durante la riproduzione. Tuttavia, in questo caso, è possibile rimuovere soltanto i CD che non sono in fase di riproduzione.

Informazioni basilari sull'uso del lettore CD - Riproduzione normale

Per caricare i CD

1 Caricate i CD.

2 Premete il tasto del disco (CD1-CD3) da riprodurre.

Sul display viene visualizzato il numero disco selezionato (ad esempio, "CD1").

Inizierà la riproduzione del primo brano del CD selezionato. Al termine della riproduzione dei brani del primo CD, verranno riprodotti il secondo e il terzo CD.

Al termine della riproduzione dell'ultimo CD, il lettore CD si ferma automaticamente.

Esempi:

CD1 → CD2 → CD3 → (arresto)

CD2 → CD3 → CD1 → (arresto)

- Potete avviare la riproduzione del CD correntemente selezionato semplicemente premendo il tasto CD ►/II.

Durante la riproduzione del CD, sul display vengono visualizzate le seguenti indicazioni.

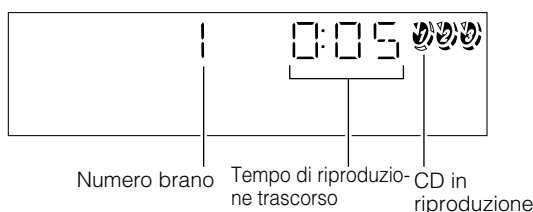

- Quando premete il tasto del disco (CD1-CD3) con il piatto aperto, il piatto viene chiuso e viene automaticamente avviata la riproduzione del CD selezionato.

Per interrompere la riproduzione del CD, premete il tasto ►/II. Verranno visualizzate le seguenti informazioni sul CD.

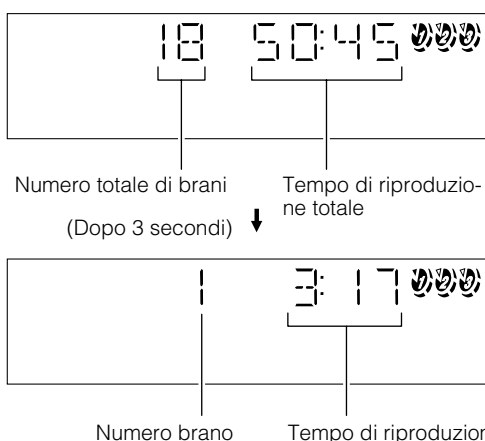

Per mettere in pausa la riproduzione, premete il tasto ►/II. L'indicatore del tempo di riproduzione lampeggerà sul display.

Per annullare la pausa, premete nuovamente il tasto CD ►/II. La riproduzione riprenderà dal punto in cui era stata interrotta.

Per rimuovere il CD, arrestate la riproduzione e premete il tasto ▲ sull'impianto.

Suggerimenti:

• Riproduzione del CD tramite il tasto DISC SKIP

Potete anche riprodurre i CD utilizzando il tasto DISC SKIP. Durante la riproduzione, ogni volta che premete il tasto, verrà automaticamente riprodotto il CD successivo. Se il piatto dischi successivo è vuoto, tale piatto viene automaticamente saltato.

• Rimozione e sostituzione dei CD durante la riproduzione

Durante la riproduzione di un CD (ad esempio, CD1), potete rimuovere o sostituire gli altri CD (ad esempio, CD2 e CD3) premendo il tasto ▲. Dopo la rimozione o la sostituzione, premete lo stesso tasto per chiudere il piatto dischi.

Selezione di un brano

Durante la riproduzione (con il tasto ◀◀◀ o ▶▶▶):

Premete brevemente il tasto ◀◀◀ o ▶▶▶ per selezionare il brano da riprodurre.

Premendo il tasto potete passare al brano successivo o tornare indietro al brano precedente.

- Inizierà la riproduzione del brano selezionato.
- Premete il tasto ▶▶▶ una volta per saltare all'inizio del brano successivo. (È possibile passare al CD successivo, ad esempio, CD1 → CD2 → CD3.)
- Premete il tasto ◀◀◀ per saltare all'inizio del brano in riproduzione. Premete due volte il tasto in rapida successione per tornare all'inizio del brano precedente. (Non è possibile tornare indietro al CD precedente.)

In modalità di arresto (Stop) (con il tasto ◀◀◀ o ▶▶▶):

Premendo brevemente il tasto ◀◀◀ o ▶▶▶, il lettore CD funziona come durante la riproduzione, ad eccezione dei seguenti punti.

- I tasti sono in funzione soltanto per il CD correntemente selezionato.

Utilizzando i tasti numerici del telecomando:

Tramite i tasti numerici, potete direttamente selezionare il brano sul CD correntemente selezionato.

- Inizierà la riproduzione del brano selezionato. Ad esempio, premete +10 e quindi 5 per riprodurre il brano numero 15. Vedere "Immissione di numeri con il telecomando" a pagina 8.

Riproduzione con ricerca rapida

Tenendo premuti i seguenti tasti durante la riproduzione, si attiveranno le funzioni di avanti veloce e indietro veloce permettendo così di localizzare rapidamente un passaggio specifico del brano in corso di riproduzione.

- Tasto ◀◀◀ o ▶▶▶ sull'impianto
- Tasto ◀◀◀ o ▶▶▶ sul telecomando

Programmazione dell'ordine di riproduzione dei brani

Potete programmare l'ordine di riproduzione dei brani presenti su tutti i CD. Tenete presente che la programmazione è possibile soltanto quando il lettore CD è fermo.

- Potete programmare fino a 32 brani in qualsiasi ordine desiderato, includendo diverse volte anche lo stesso brano.

Per creare un programma

1 Caricate i CD.

2 A lettore CD fermo (Stop), impostate il lettore CD sulla modalità di Riproduzione programmata.

Sull'impianto

Premete il tasto PROGRAM in modo da accendere l'indicatore "PRGM" sul display.

Contemporaneamente, sul display viene visualizzato il messaggio "PROGRAM".

Sul telecomando

Premete il tasto PROGRAM/RANDOM fino a visualizzare "PROGRAM" sul display.

Sul display si accende anche l'indicatore "PRGM".

Ogni volta che premete il tasto, il display cambia nel modo seguente: PROGRAM → RANDOM → Display vuoto (Riproduzione normale) → (ritorna all'inizio)

- Se è già stato creato un programma, verrà visualizzata l'ultima fase del programma.

3 Premete uno dei tasti del disco (CD1-CD3) per selezionare il CD da programmare.

Il display passerà alla modalità di immissione del programma.

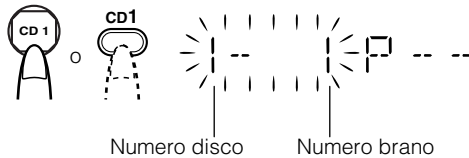

4 Selezionate il brano da inserire nel programma. Usando l'impianto

Mentre il display lampeggia, premete il tasto ◀◀ o ▶▶ per selezionare il brano, quindi premete il tasto SET entro 5 secondi.

Il numero di posizione nel programma verrà assegnato a partire da P-1.

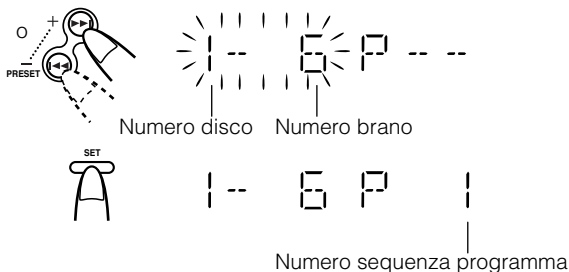

Usando il telecomando

Premete i tasti numerici per immettere il numero di brano direttamente. Quindi, il numero di posizione nel programma verrà assegnato a partire da P-1.

- Per annullare la fase corrente del programma, premete il tasto CANCEL sull'impianto.

5 Ripetete i passaggi 3 e 4 per programmare altri brani dello stesso CD o su un altro CD.

6 Per avviare il programma, premete il tasto CD ▶/II.

Per informazioni dettagliate, vedere la sezione "Avvio del programma creato" sotto riportata.

Per verificare il contenuto del programma, premete il tasto ◀◀ o ▶▶ sul telecomando a lettore CD fermo.

Per cancellare tutti i brani del programma, premete il tasto ■ a lettore CD fermo.

Per modificare il programma, premete il tasto CANCEL a lettore CD fermo per cancellare l'ultimo brano nel programma. Per aggiungere nuovi brani al termine del programma, ripetete i passaggi 3 e 4 sopra descritti.



- Se si tenta di inserire nel programma un numero di brano non presente nel CD, tale immissione verrà ignorata.
- Se si cerca di programmare il 33° brano, sul display apparirà "FULL".

Avvio del programma creato

Premete il tasto CD ▶/II.

L'impianto riprodurrà i brani nell'ordine in cui li avete programmati.

- Per utilizzare la riproduzione ripetuta del programma, premete il tasto REPEAT per selezionare "ALL" o "1" prima di avviare la riproduzione. Per ulteriori informazioni, vedere "Ripetizione dei brani" a pagina 18.

□ Durante la Riproduzione programmata, potrete passare ad un brano determinato del programma premendo il tasto ◀◀ o il tasto ▶▶.

□ Per interrompere la riproduzione, premete una volta il tasto ■. Se si preme il tasto ■ a lettore CD fermo, il programma viene cancellato.

Per uscire e ripristinare la Riproduzione programmata

Il programma creato viene conservato in memoria. Pertanto, potete uscire temporaneamente dalla Riproduzione programmata oppure ripristinarla se il programma non è stato cancellato.

Per uscire dalla modalità programmata, a lettore CD fermo, premete il tasto PROGRAM sull'impianto o il tasto PROGRAM/RANDOM sul telecomando in modo da spegnere l'indicatore "PRGM". Si uscirà dalla modalità di Riproduzione programmata anche quando si passa ad un'altra fonte sonora (ad esempio, al sintonizzatore).

Per tornare in modalità di Riproduzione programmata, premete ancora il tasto PROGRAM o PROGRAM/RANDOM fino ad accendere nuovamente l'indicatore "PRGM".



- Anche quando l'impianto è spento (modalità Standby o ECO), i brani programmati non vengono cancellati. È pertanto possibile entrare nuovamente nella modalità di Riproduzione programmata.

Riproduzione casuale

Quando usate questa modalità, i brani presenti nei CD vengono riprodotti senza alcun ordine particolare.

- Per utilizzare la ripetizione della Riproduzione casuale, premete il tasto REPEAT per selezionare "ALL" o "1" prima di avviare la riproduzione. Per ulteriori informazioni, vedere la sezione "Ripetizione dei brani" riportata più avanti.

1 A lettore CD fermo (Stop), impostate il lettore CD sulla modalità di Riproduzione casuale.

Sull'impianto

Premete il tasto RANDOM in modo da accendere l'indicatore "RANDOM".

Contemporaneamente, sul display viene visualizzato il messaggio "RANDOM".

Sul telecomando

Premete il tasto PROGRAM/RANDOM fino a visualizzare "RANDOM" sul display.

Sul display si accende anche l'indicatore "RANDOM".

Ogni volta che premete il tasto, il display cambia nel modo seguente: PROGRAM → RANDOM → Display vuoto (Riproduzione normale) → (ritorna all'inizio)

2 Premete il tasto CD ►/II.

I brani presenti nei CD verranno riprodotti in ordine casuale.

Per interrompere la riproduzione, premete il tasto ■.

Per saltare un brano durante la riproduzione, premete il tasto ►► in modo da passare al brano successivo della sequenza casuale.

Per uscire dalla modalità di Riproduzione programmata, a lettore CD fermo, premete di nuovo il tasto RANDOM sull'impianto o il tasto PROGRAM/RANDOM sul telecomando per spegnere l'indicatore "RANDOM". Verrà ripristinata la Riproduzione normale.

Ripetizione dei brani

Potete ripetere la riproduzione di tutti i brani o di un singolo brano per il numero di volte desiderato.

Premete il tasto REPEAT.

L'indicatore Repeat cambierà ogni volta che viene premuto il tasto, come mostrato di seguito:

ALL → 1CD → 1 → Display vuoto → (ritorna all'inizio)

REPEAT ALL: In modalità Riproduzione normale, ripete tutti i brani su tutti i CD.

In modalità Riproduzione programmata, ripete tutti i brani nel programma.

In modalità Riproduzione casuale, ripete tutti i brani di tutti i CD in sequenza casuale.

REPEAT 1CD: Ripete tutti i brani di un CD. (Selezionabile soltanto in Riproduzione normale)

REPEAT 1: Ripete un brano.

Per interrompere la riproduzione, premete il tasto ■. Si interromperà la riproduzione anche quando si passa ad un'altra fonte sonora (ad esempio), al sintonizzatore.

Per uscire dalla modalità ripetuta, premete il tasto REPEAT fino a spegnere l'indicatore Repeat sul display.

□ La modalità ripetuta rimane operativa durante le seguenti modifiche della modalità di riproduzione:

- | | | | |
|-----------------|-------|--------------|------|
| a. RIPRODUZIONE | PRO-↔ | RIPRODUZIONE | NOR- |
| GRAMMATA | | MALE | |
| b. RIPRODUZIONE | CA-↔ | RIPRODUZIONE | NOR- |
| SUALE | | MALE | |
| c. RIPRODUZIONE | PRO-↔ | RIPRODUZIONE | CA- |
| GRAMMATA | | SUALE | |

Funzione di blocco del piatto dischi

Al fine di mantenere al sicuro il CD all'interno del lettore CD, il piatto dischi può essere bloccato elettronicamente.

Quando il blocco elettronico è attivo, il piatto non può essere aperto anche se si preme il tasto di Apertura/Chiusura ▲ sull'impianto.

Blocco del piatto dischi

1 Accendete l'impianto ed entrate in modalità CD.

2 Tenete premuto il tasto ■ e contemporaneamente premete il tasto di Apertura/Chiusura ▲ sull'impianto.

Sul display verrà visualizzato "LOCKED".



- Se si tenta di aprire il piatto dischi premendo il tasto ▲, sul display verrà visualizzato "LOCKED" a indicare che il piatto è in stato di blocco.

Sblocco del piatto dischi

Ripetete i passaggi 1 e 2.

Sul display verrà visualizzato "UNLOCKED".



Potete ora utilizzare normalmente il piatto dischi.



- Anche dopo che l'impianto è stato scollegato, lo stato di blocco del piatto dischi permane per alcuni giorni. Per sbloccare il piatto dischi dopo l'accensione, dovete eseguire l'operazione di sblocco.

Uso della piastra cassette (Riproduzione di un nastro)

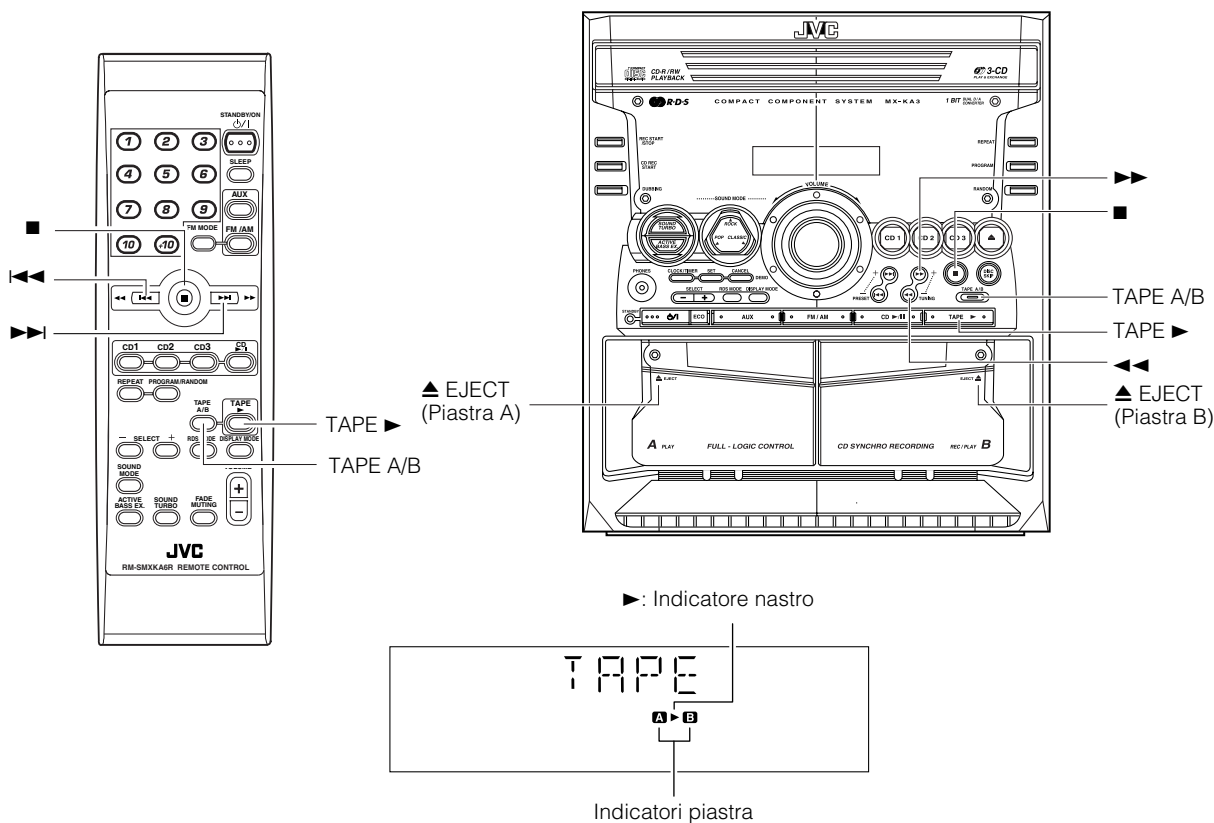

* Quando l'impianto è in funzione, il display fornirà anche altre indicazioni. Per semplicità, abbiamo illustrato soltanto quelle relative alle funzioni descritte nel presente capitolo.

La piastra cassette vi consente di riprodurre, registrare e duplicare dei nastri.

□ Questa piastra cassette consente l'ascolto di nastri di tipo I.

È sconsigliato l'uso di nastri di durata superiore a 120 minuti, poiché possono deteriorarsi e aggrovigliarsi facilmente nei rulli di trascinamento o nei cilindri di pressione.

Riproduzione One Touch

Premendo il tasto TAPE ► l'impianto si accenderà e, se la piastra cassette contiene già un nastro, avrà inizio la riproduzione. Se non vi è alcun nastro inserito, sul display apparirà "NO TAPE", l'impianto si accenderà e attenderà l'inserimento di un nastro o la selezione di un'altra funzione.

Riproduzione di un nastro

Per la riproduzione, potete utilizzare sia la piastra A che la piastra B.

1 Premete la parte contrassegnata ▲ EJECT relativa alla piastra che si desidera utilizzare.

2 Quando si apre il vano portacassetta, inserite la cassetta con la parte del nastro esposta rivolta verso il basso, ovvero verso la base dell'impianto. Il nastro scorre da sinistra verso destra.

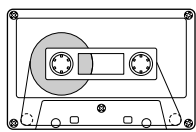

Direzione movimento nastro

- Se il vano portacassetta non si apre, spegnete e riaccendete l'impianto, quindi premete di nuovo la parte contrassegnata ▲ EJECT.

3 Chiudete delicatamente il vano portacassetta.

Se entrambe le piastre contengono un nastro, verrà selezionata la piastra nella quale il nastro è stato inserito per ultimo.

La piastra selezionata viene indicata dall'indicatore di piastra "A" o "B". Ad esempio, quando si seleziona la piastra A, si accende l'indicatore "A".

- Per cambiare piastra, premete il tasto TAPE A/B. Ogni volta che si preme tale tasto, viene alternatamente selezionata la piastra A o la piastra B.

4 Premete il tasto TAPE ►.

L'indicatore di nastro (►) lampeggia sul display e il nastro viene riprodotto. La piastra cassette si arresta automaticamente dopo aver riprodotto un lato del nastro.

Per interrompere la riproduzione, premete il tasto ■.

Per rimuovere il nastro, fermate il nastro e premete la parte contrassegnata ▲ EJECT per aprire il vano portacassetta.

Per riavvolgere velocemente un nastro

Durante la riproduzione o in fase di arresto, premete il tasto ►► (FF) sull'impianto per riavvolgere rapidamente il nastro sul lato destro della cassetta senza riproduzione. (Potete usare anche il tasto ►► sul telecomando.)

Durante la riproduzione o in fase di arresto, premete il tasto ◀◀ (REW) sull'impianto per riavvolgere rapidamente il nastro sul lato sinistro della cassetta senza riproduzione. (Potete usare anche il tasto ◀◀ sul telecomando.)

Durante l'avvolgimento rapido del nastro, l'indicatore (►) si spegne. Durante l'avvolgimento rapido, l'illuminazione della barra di stato in fondo al display si sposta da sinistra a destra. Durante il riavvolgimento, si sposta da destra a sinistra.

- La piastra cassette si arresta automaticamente dopo aver riprodotto un lato del nastro.

□ Durante l'avvolgimento rapido del nastro, potete modificare la direzione di scorrimento del nastro premendo il tasto ►► (FF) o ◀◀ (REW).

Uso della piastra cassette (Registrazione)

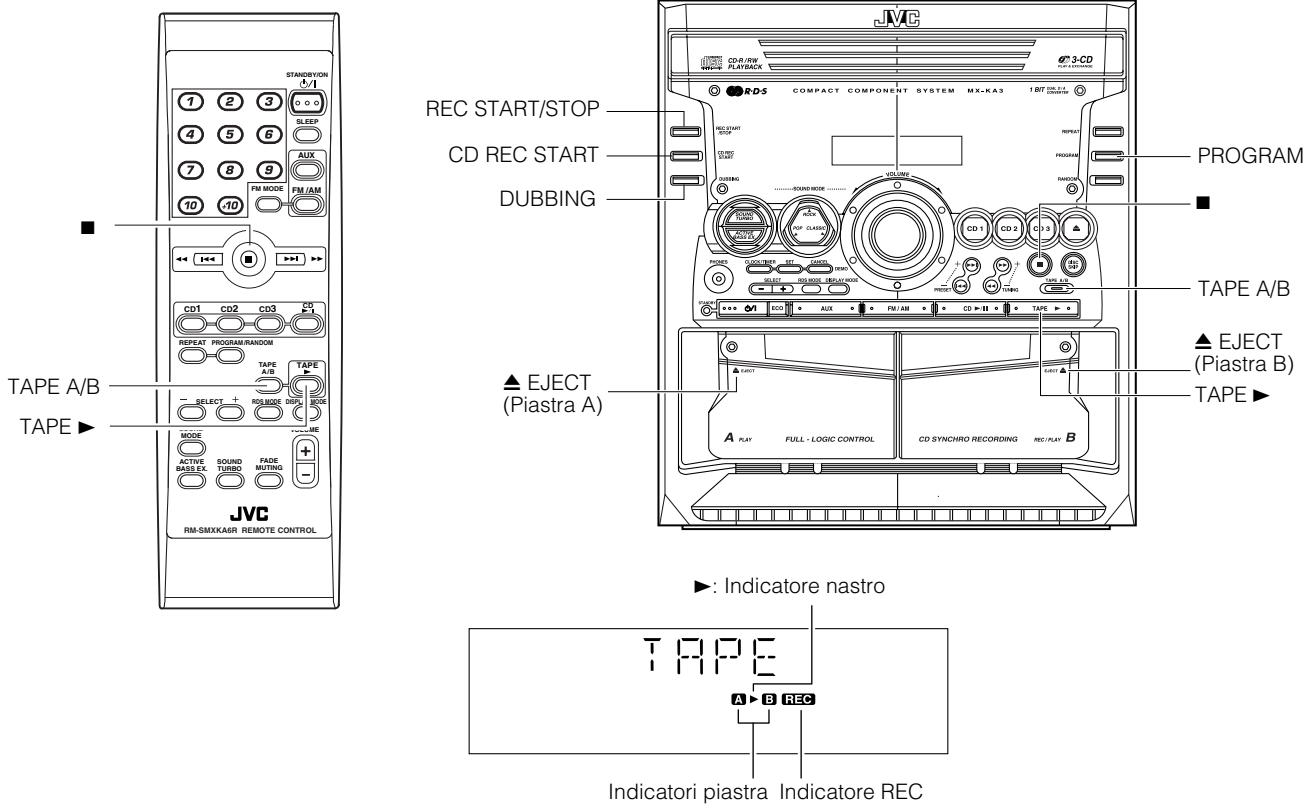

* Quando l'impianto è in funzione, il display fornirà anche altre indicazioni. Per semplicità, abbiamo illustrato soltanto quelle relative alle funzioni descritte nel presente capitolo.

La registrazione su un nastro da una qualsiasi fonte sonora è un'operazione semplice. È sufficiente inserire un nastro nella piastra B, preparare la fonte audio, eseguire un paio di impostazioni e l'impianto è pronto per la registrazione. La procedura cambia leggermente a seconda della fonte sonora utilizzata, e di seguito vi spiegheremo come procedere in ciascun caso. Prima di iniziare, riportiamo di seguito alcuni consigli per migliorare ulteriormente le vostre registrazioni.

Informazioni utili prima di iniziare la registrazione

- ❑ La registrazione o la riproduzione di materiale protetto da copyright senza l'autorizzazione del proprietario dei diritti d'autore è illegale.
- ❑ Il livello di registrazione, ovvero il volume con cui viene registrato il nuovo nastro, viene impostato automaticamente sul valore corretto e non viene influenzato dal controllo VOLUME dell'impianto. Il livello di registrazione non viene influenzato nemmeno dalla regolazione degli effetti sonori. In questo modo, durante la registrazione potete regolare il suono che state effettivamente ascoltando senza in pratica influenzare il livello di registrazione.
- ❑ Per proteggere la cassetta da cancellazioni o registrazioni accidentali, basta rimuovere le due linguette, una per il lato A e l'altra per il lato B, presenti sul lato posteriore della cassetta.

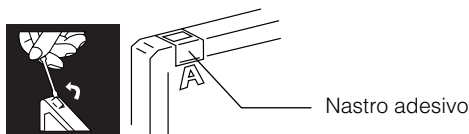

- ❑ Per registrare una cassetta priva di linguette, è necessario coprire i fori con del nastro adesivo.
- ❑ Per la registrazione potete usare nastri di tipo I.

Nota

- All'inizio e alla fine dei nastri vi è una porzione di nastro iniziale ("nastro leader") su cui non è possibile registrare. Pertanto, quando registrate CD o trasmissioni radio, avvolgete il nastro leader prima di iniziare la registrazione per assicurarvi che la registrazione avvenga dall'inizio.

AVVERTENZA:

- La presenza sul nastro di forti fruscii o scariche statiche potrebbe essere dovuta all'eccessiva vicinanza dell'impianto ad un televisore in funzione durante la registrazione. Spegnete il televisore o allontanatelo dall'impianto.

Registrazione standard

Questo è il metodo di base per la registrazione di qualsiasi fonte sonora. L'impianto dispone inoltre di procedure speciali per la registrazione da CD a nastro e da nastro a nastro che consentono di risparmiare tempo e operazioni e di aggiungere eventualmente degli effetti speciali. Tuttavia, quando si desidera aggiungere una selezione ad un nastro creato, o si combinano selezioni provenienti da diverse fonti in un unico nastro, utilizzate il metodo descritto di seguito; è sufficiente sostituire la fonte desiderata nella procedura, ad esempio un nastro nella piastra A, un CD o il sintonizzatore. Con questa procedura potete inoltre registrare da un componente esterno.

Per registrare su nastro una qualsiasi fonte sonora

Attenetevi alla seguente procedura per registrare una qualsiasi fonte sonora su un nastro nella piastra B.

1 Inserite un nastro vuoto o cancellabile nella piastra B e avvolgetelo oltre la parte di nastro leader.

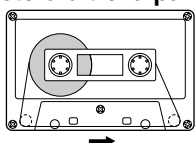

Direzione movimento nastro

2 Preparate la fonte sonora, ad esempio sintonizzandovi su una stazione radio, caricando dei CD o attivando il componente esterno.

- Per la registrazione da CD, vedere la sezione "Registrazione sincronizzata da CD" riportata più avanti.
- Per la duplicazione, vedere la sezione "Duplicazione di un nastro (DUBBING)" riportata più avanti.

3 Premete il tasto REC START/STOP sull'impianto.

- L'indicatore "REC" si accende e l'impianto inizia a registrare. L'indicatore di nastro (▶) lampeggia sul display.
- Se la linguetta della cassetta nella piastra B è rimossa per la protezione da cancellazioni o da registrazione, sul display verrà visualizzato il messaggio "NO REC".

Per interrompere la registrazione, premere il tasto REC START/STOP sull'impianto oppure premere il tasto ■.

Registrazione su nastro di una stazione radio AM (Beat Cut)

Quando si effettua la registrazione di una trasmissione AM, si possono produrre delle distorsioni che non sono udibili mentre si ascolta la trasmissione. Se ciò dovesse accadere, premete il tasto PROGRAM sull'impianto per eliminare le distorsioni.

1 Impostate il sintonizzatore su una stazione radio AM e iniziate a registrare.

2 Premete il tasto PROGRAM sull'impianto per eliminare le distorsioni.

Ogni volta che premete il tasto, il display cambierà nel modo seguente:
CUT 1 → CUT 2 → CUT 3 → CUT 4 → (ritorna all'inizio)

Registrazione sincronizzata da CD

Tutto il contenuto del CD viene registrato sul nastro nell'ordine in cui si trova oppure in base all'ordine programmato.

1 Preparate i CD. (Vedere pagina 15.)

- Premete il tasto CD1-3 (corrispondente al CD da registrare), quindi premere il tasto ■.
- Se desiderate registrare solo dei brani specifici, programmateli in anticipo. (Vedere pagina 17.)
 - Se volete registrare da un solo CD, basta inserire un solo CD.

2 Inserite un nastro vuoto o cancellabile nella piastra B e avvolgetelo oltre la parte di nastro iniziale (leader).

3 Premete il tasto CD REC START sull'impianto.

Sul display viene visualizzato il messaggio "CD REC" e si accende l'indicatore "REC". Quindi, l'impianto inizia la registrazione sincronizzata e i brani del CD vengono registrati sul nastro.

Quando la registrazione dei brani dei CD è ultimata, sul display appare il messaggio a scorrimento "CD REC FINISHED" e lettore CD e piastra cassette si arrestano.

(Comienzo de registraci3n) (Al termine)



CD REC FINISHED

- Se la linguetta della cassetta nella piastra B è rimossa per la protezione da cancellazioni o da registrazione, sul display verrà visualizzato il messaggio "NO REC".
- Al termine della riproduzione dell'intero CD o di tutti i brani programmati, il nastro si fermerà automaticamente.

Per interrompere in qualsiasi momento la registrazione, premete il tasto REC START/STOP sull'impianto oppure il tasto ■. Sul display appare il messaggio a scorrimento "CD REC FINISHED" e lettore CD e piastra cassette si arrestano.



- In caso di impostazione del timer SLEEP mentre state effettuando una registrazione sincronizzata da CD, ricordate di programmare un tempo abbastanza lungo per consentire al CD di terminare la riproduzione, altrimenti l'impianto verrà disattivato prima che la registrazione sia completata.

Duplicazione di un nastro (DUBBING)

La registrazione da un nastro ad un altro nastro è nota come duplicazione.

Potete duplicare i nastri in modo semplice, con l'uso di un solo tasto.

1 Premete il tasto TAPE ▶ e quindi il tasto ■.

2 Inserite il nastro da copiare nella piastra A per la riproduzione.

3 Inserite un nastro vuoto o cancellabile nella piastra B per la registrazione.

4 Premete il tasto DUBBING sull'impianto.

La piastra A e la piastra B verranno simultaneamente attivate e si accenderà l'indicatore "REC".

Durante la duplicazione, gli indicatori di piastra "A" e "B" si accendono alternatamente.

- Se non è inserito alcun nastro nella piastra A, sul display verrà visualizzato il messaggio "NO TAPE".
- Se non è inserito alcun nastro nella piastra B, sul display verrà visualizzato il messaggio "NO TAPE".

Per interrompere la duplicazione, premete il tasto REC START/STOP sull'impianto o il tasto ■.



- Durante la duplicazione, potete ascoltare gli effetti sonori dai diffusori o dalle cuffie. Il suono verrà invece duplicato senza tali effetti sonori.

Uso di componenti esterni

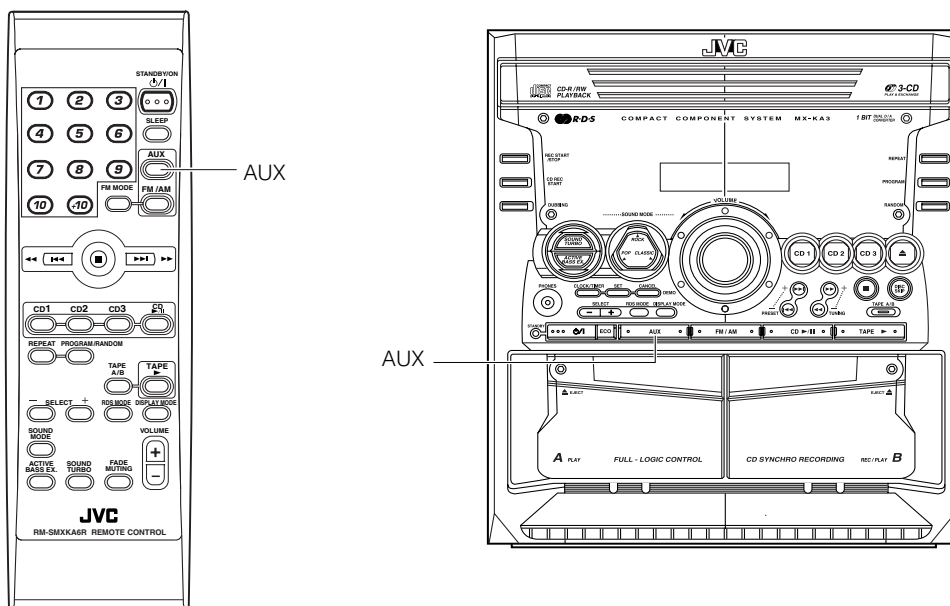

Ascolto da componenti esterni

Potete ascoltare musica da componenti esterni come un registratore MD, una piastra cassette o altri componenti ausiliari.

☐ Innanzitutto, accertatevi che i componenti ausiliari siano collegati correttamente all'impianto. (Vedere pagina 6.)

1 Regolate il livello del volume sul minimo.

2 Premete il tasto **AUX**.

Sul display verrà visualizzato "AUX".

AUX

3 Avviate la riproduzione dal componente esterno.

4 Regolate il volume sul livello desiderato.

5 Scegliete l'effetto sonoro desiderato.

- ACTIVE BASS EX (Vedere pagina 8.).
- SOUND TURBO (Vedere pagina 8.)
- Modalità sonora (Vedere pagina 8.)

Per uscire dalla modalità ausiliaria **AUX**, selezionate un'altra fonte sonora (ad esempio, il sintonizzatore).



- Per il funzionamento dei componenti esterni, fate riferimento ai relativi manuali di istruzioni.

Uso dei timer

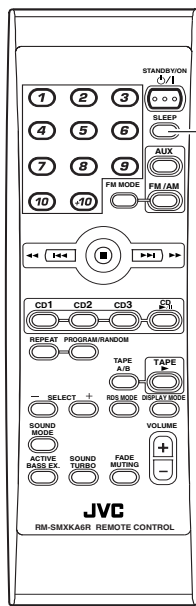

SLEEP

CLOCK/TIMER

SET

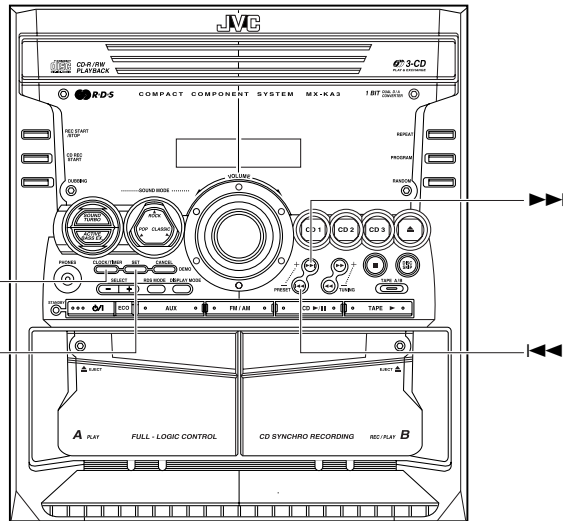

Indicatore SLEEP Indicatore timer REC (Registrazione)



Indicatore Timer Indicatore timer DAILY

* Quando l'impianto è in funzione, il display fornirà anche altre indicazioni. Per semplicità, abbiamo illustrato soltanto quelle relative alle funzioni descritte nel presente capitolo.

Italiano

I timer vi consentono di controllare automaticamente le funzioni di registrazione e di ascolto.

Sono disponibili tre tipi di timer:

Timer DAILY

Utilizzate questo timer per svegliarvi quotidianamente con musica da una qualsiasi fonte, al posto di utilizzare una sveglia.

Timer REC (Registrazione)

Registrazione non sorvegliata di trasmissioni radio. Potete impostare l'inizio e la durata della registrazione.

Timer SLEEP

Potete addormentarvi e lasciare che l'impianto si spenga automaticamente dopo un dato periodo di tempo.

Impostazione dell'orologio

Quando inserite il cavo di alimentazione CA nella presa di corrente elettrica, l'indicazione dell'ora "0:00" lampeggia sul display.

Potete regolare l'orologio sia quando il sistema è acceso che quando è spento.

Note

- L'orologio deve essere regolato correttamente per consentire ai timer di funzionare.
- Ogni passaggio di impostazione deve essere completato entro 2 minuti circa. In caso contrario, l'impostazione viene annullata e dovrà essere ripetuta dall'inizio.
- L'orologio potrebbe avanzare o restare indietro di uno o due minuti al mese.

Usando l'impianto

1 Premete il tasto CLOCK/TIMER.

La cifra delle ore lampeggerà sul display.

- Se l'orologio è già impostato e "0:00" non lampeggia, premete ripetutamente il tasto CLOCK/TIMER fino a visualizzare la modalità di impostazione dell'orologio sul display. (Nella modalità di impostazione dell'orologio, le cifre dell'ora dell'orologio corrente lampeggiano sul display.)

Nota

- Se l'orologio è già impostato, la visualizzazione cambia come segue a ciascuna pressione del tasto CLOCK/TIMER. **TIMER** → **ON time** → **REC** → **ON time** → **Modalit** → **Modalità impostazione orologio** → **Annullato** → (ritorna all'inizio)

2 Premete il tasto |◀◀ o ▶▶| per impostare l'ora.

Premete il tasto ▶▶| per far avanzare l'ora e il tasto |◀◀ per farla diminuire. Se tenete premuto il tasto, l'ora cambia rapidamente.

3 Premete il tasto SET.

Le cifre dei minuti lampeggeranno sul display.

- Per tornare all'impostazione dell'ora, premete il tasto CANCEL.

4 Premete il tasto |◀◀ o ▶▶| per impostare i minuti.

5 Premete il tasto SET.

Sul display verrà visualizzato "CLOCK OK". Quindi, l'ora e i minuti selezionati risulteranno impostati e i secondi inizieranno a essere contati da 0.

AVVERTENZA:

- In caso di interruzione dell'alimentazione elettrica, l'orologio perderà immediatamente le impostazioni. Sul display lampeggerà "0:00" e l'orologio dovrà essere reimpostato.

Impostazione del timer Daily

Se si imposta il timer Daily, tale timer verrà attivato ogni giorno alla stessa ora.

L'indicatore Timer () e l'indicatore "DAILY" sul display indicano che il timer Daily impostato è in funzione.

Potete impostare l'orologio sia con l'impianto acceso che con l'impianto spento.



- Eseguite ogni impostazione entro l'awicina 30 secondi. In caso contrario, l'impostazione verrà annullata e la procedura dovrà essere ripetuta dall'inizio.
- Se avete compiuto un'operazione errata durante l'impostazione del timer, premete il tasto CANCEL sull'impianto. Tuttavia, ciò non sempre consente di cancellare l'impostazione corrente. Se il tasto CANCEL non funziona, premete ripetutamente il tasto CLOCK/TIMER sull'impianto fino a visualizzare il display originale, quindi ripartire con la procedura.

Usando l'impianto

1 Premete il tasto  per accendere l'impianto.

2 Premete il tasto CLOCK/TIMER fino a visualizzare sul display il messaggio "ON TIME" immediatamente dopo "TIMER".

Sul display, l'indicatore "DAILY" lampeggia e l'indicatore Timer () si accende.

Ogni volta che premete il tasto, il display cambia nel modo seguente:



TIMER → ON TIME* → REC → ON TIME → Modalità impostazione orologio → Annullato → (ritorna all'inizio)

*: è necessario selezionare questa opzione per l'impostazione del timer Daily.

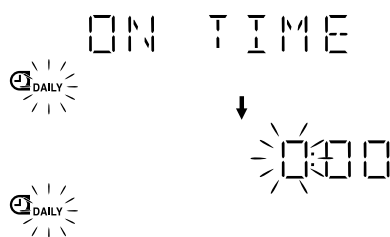

Poi l'impianto entra in modalità di impostazione ora di accensione (ON) e l'ora di accensione corrente viene visualizzata sul display e le cifre dell'ora lampeggiano.



3 Impostazione dell'ora di accensione (ON) (Esempio: 10:15).



1. Premete il tasto  o  per impostare l'ora in cui desiderate che l'impianto si accenda, quindi premete il tasto SET.

Sul display lampeggeranno le cifre dei minuti dell'ora di accensione corrente.

Premete il tasto  per far avanzare l'ora e il tasto  per farla diminuire.

Se tenete premuto il tasto, l'ora cambia rapidamente.





2. Premete il tasto  o  per impostare i minuti, quindi premete il tasto SET.

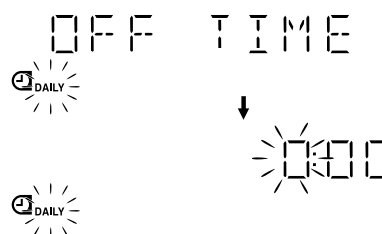

Viene visualizzato "OFF TIME" e l'impianto entra in modalità di impostazione OFF-time (ora di spegnimento). L'ora di spegnimento corrente viene visualizzata sul display e la cifre dell'ora lampeggiano.





4 Impostazione dell'ora di spegnimento (OFF) (Esempio: 13:15).

1. Premete il tasto  o  essere spento l'ora in cui desiderate che l'impianto si spegna, quindi premete il tasto SET.

Sul display lampeggeranno le cifre dei minuti dell'ora di accensione corrente.



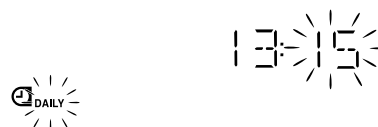

2. Premete il tasto  o  per impostare i minuti, quindi premete il tasto SET.





L'impianto entra in modalità di selezione della fonte sonora e sul display lampeggeranno il messaggio "TUNER FM".



5 Selezionate la fonte musicale.

Premete il tasto  o  per selezionare la fonte musicale da ascoltare, quindi premete il tasto SET.

Ogni volta che premete il tasto  o , il display cambia nel modo seguente:

TUNER FM → TUNER AM → - CD - - - → TAPE → AUX → (ritorna all'inizio)

L'operazione successiva varia a seconda della fonte musicale selezionata.

TUNER FM: sintonizza sulla stazione FM memorizzata specificata

TUNER AM: sintonizza sulla stazione AM (MW) memorizzata specificata

- CD - - -: riproduce il brano specificato del CD specificato.

TAPE: riproduce un nastro nella piastra A.

AUX: riproduce una fonte sonora esterna.

Preparazione per ciascuna fonte musicale:

Eseguite l'operazione che segue in base alla fonte musicale selezionata. Quindi, l'impianto entra in modalità di impostazione del volume.

Quando si seleziona TUNER FM o TUNER AM:

Premete il tasto ►► o ◀◀ per selezionare il numero di stazione memorizzata, quindi premete il tasto SET.

Quando si seleziona – CD – – –:

Assicuratevi di selezionare il numero di disco e il numero di brano come segue.

1. Premete il tasto ►► o ◀◀ per selezionare il numero di disco, quindi premete il tasto SET.

Ogni volta che premete il tasto, il numero di disco cambia nel modo seguente:

– CD – – – → 1CD – – – → 2CD – – – → 3CD – – – → (ri-torna all'inizio)

• Se non specificate il numero di disco, la riproduzione inizia dal primo brano del disco attualmente selezionato.

2. Premete il tasto ►► o ◀◀ per selezionare il numero di brano, quindi premete il tasto SET.

Per esempio: 2CD-12 (Numero disco 2, numero brano 12)

Impostate il timer Daily su CD2 dopo aver riprodotto CD2.

Se impostate il timer Daily su un altro numero di CD dopo aver riprodotto CD2, non sarà riprodotto all'ora impostata.

• Se non specificate il numero di brano, la riproduzione inizia dal primo brano del disco specificato.

Quando si seleziona TAPE:

Inserite il nastro da riprodurre nella piastra A.

Quando si seleziona AUX:

Preparate il componente esterno in modo che si accenda all'ora di accensione (ON-Time) impostata nell'impianto.

Per funzionare, il componente esterno deve disporre della funzione di timer.

6 Impostate il livello del volume.

Premete il tasto ►► o ◀◀ per selezionare il livello del volume.

VOL – – – : Verrà utilizzato il livello del volume corrente.

VOL-5, -10, o -15: Quando il timer si attiva, il volume verrà automaticamente impostato sulla posizione memorizzata.

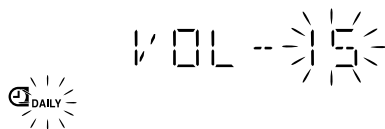

7 Premete il tasto SET.

L'impostazione del timer è completata e "SET" e "OK" appaiono in successione sul display. Il display tornerà alla visualizzazione precedente l'impostazione.

8 Premete il tasto 0/1 per spegnere l'impianto.

L'indicatore Timer (⌚) e l'indicatore "DAILY" sono accesi sul display, indicando che il timer Daily è attivato.

Per confermi/modificare le impostazioni del timer, ripetete la procedura di impostazione dall'inizio.

All'ora di accensione:

La seguente operazione verrà automaticamente ripetuta ogni giorno.

• Allo scoccare dell'ora di accensione, l'impianto si accende. La fonte musicale viene avviata. L'indicatore Timer (⌚) lampeggia e l'indicatore "DAILY" si accende durante il funzionamento del timer.

• Allo scoccare dell'ora di spegnimento, sul display lampeggia "OFF" e l'impianto si spegne automaticamente. Quindi, l'indicatore Timer (⌚) e l'indicatore "DAILY" rimane acceso sul display.



• Se l'impianto è già acceso allo scoccare dell'ora di accensione, il timer Daily non funziona.

Attivazione e disattivazione del timer Daily

Una volta impostato, il timer Daily viene conservato in memoria. Pertanto, il timer Daily verrà attivato alla stessa ora ogni giorno fino ad un'eventuale cancellazione successiva.

Per disattivare temporaneamente il timer Daily:

1 Premete ripetutamente il tasto CLOCK/TIMER sull'impianto fino a visualizzare "TIMER" sul display.

2 Premete il tasto CANCEL sull'impianto.

L'indicatore "DAILY" si spegne e sul display viene visualizzato il messaggio "OFF".

L'indicatore Timer (⌚) si spengono e il timer Daily viene disattivato temporaneamente.

Per attivare il timer Daily disattivato:

1 Premete ripetutamente il tasto CLOCK/TIMER sull'impianto fino a visualizzare "TIMER" sul display.

Sul display, l'indicatore "DAILY" lampeggia e l'indicatore Timer (⌚) si accende.

2 Premete il tasto SET sull'impianto.

"SET" e "OK" appaiono in successione sul display. L'indicatore Timer (⌚) e l'indicatore "DAILY" rimangono accesi e il display torna alla visualizzazione originale.

AVVERTENZA:

• Se l'impianto viene scollegato dalla presa di corrente, oppure in caso di interruzione dell'alimentazione elettrica, le impostazioni del timer verranno perse dopo alcuni giorni. In questo caso, sarà necessario reimpostare prima l'orologio e quindi il timer.

Impostazione del timer REC (Registrazione)

Con il timer REC, potete automaticamente registrare un nastro con trasmissioni radio anche se assenti da casa.



• Potete inoltre impostare il timer REC a impianto acceso o a impianto spento.

• Il livello del volume viene automaticamente impostato su MIN quando si utilizza il timer REC.

• Eseguite ogni impostazione entro 30 secondi. In caso contrario, l'impostazione verrà annullata e la procedura dovrà essere ripetuta dall'inizio.

• Se avete compiuto un'operazione errata durante l'impostazione del timer, premete il tasto CANCEL sull'impianto. Tuttavia, ciò non sempre consente di cancellare l'impostazione corrente. Se il tasto CANCEL non funziona, premete ripetutamente il tasto CLOCK/TIMER sull'impianto fino a visualizzare il display originale, quindi ripartire con la procedura.

Usando l'impianto

Potete impostare l'ora nello stesso modo utilizzato per l'impostazione del timer Daily.

1 Inserite un nastro vuoto o cancellabile nella piastra B e avvolgetelo oltre la parte di nastro iniziale (leader).

2 Premete il tasto CLOCK/TIMER fino a visualizzare sul display il messaggio "ON TIME" immediatamente dopo "REC".

L'indicatore Timer (⌚) si accende e l'indicatore "REC" lampeggia.

Ogni volta che premete il tasto, il display cambia nel modo seguente:

DAILY → ON TIME → REC → ON TIME* → Modalità impostazione orologio → Annullato → (ritorna all'inizio)

*: è necessario selezionare questa opzione per l'impostazione del timer REC.

Quindi, l'impianto entra in modalità di impostazione ON-time (ora di accensione). L'ora di accensione corrente viene visualizzata sul display e la cifre dell'ora lampeggiano.

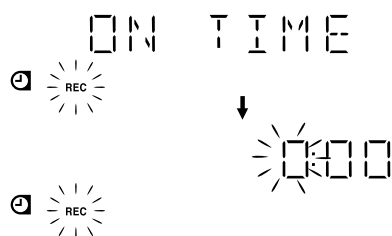

3 Impostate l'ora di accensione per l'impianto.

1. Premete il tasto ◀◀ o ▶▶ per impostare l'ora, quindi premete il tasto SET.

2. Premete il tasto ◀◀ o ▶▶ per impostare i minuti, quindi premete il tasto SET.

Appare "OFF TIME" e quindi l'impianto entra in modalità di impostazione OFF-time (ora di spegnimento). L'ora di spegnimento corrente viene visualizzata sul display e la cifre dell'ora lampeggiano.

4 Impostate l'ora di spegnimento per l'impianto.

1. Premete il tasto ◀◀ o ▶▶ per impostare l'ora, quindi premete il tasto SET.

2. Premete il tasto ◀◀ o ▶▶ per impostare i minuti, quindi premete il tasto SET.

L'impianto entra in modalità di selezione della stazione radio memorizzata.

5 Selezionate la stazione radio memorizzata per la registrazione.

1. Premete il tasto ◀◀ o ▶▶ per impostare la banda (TUNER FM o TUNER AM), quindi premete il tasto SET.

2. Premete il tasto ◀◀ o ▶▶ per impostare il numero memorizzato, quindi premete il tasto SET.

"SET" e "OK" appaiono in successione sul display. L'indicatore REC smette di lampeggiare e rimane acceso.

6 Premete il tasto ⏻/| per spegnere l'impianto, se necessario.

Per confermi/modificare le impostazioni del timer, ripetete la procedura di impostazione dall'inizio.

All'ora di accensione:

- Allo scoccare dell'ora di accensione, l'impianto si accende automaticamente. La stazione radio impostata viene riprodotta. L'indicatore Timer (⌚) lampeggia durante il funzionamento del timer.

Per interrompere la registrazione con timer, premete il tasto ■.

- Allo scoccare dell'ora di spegnimento, sul display lampeggia "OFF" e l'impianto si spegne automaticamente.



• Il timer REC funziona anche se l'impianto viene acceso.

Attivazione e disattivazione del timer REC (Registrazione)

Una volta impostato, il timer REC di registrazione viene conservato in memoria. Pertanto, sebbene il timer REC si spenga al termine della funzione, è possibile richiamarlo in ogni momento.

Per disattivare temporaneamente il timer REC:

1 Premete ripetutamente il tasto CLOCK/TIMER sull'impianto fino a visualizzare "REC" sul display.

2 Premete il tasto CANCEL sull'impianto.

Appare "OFF" e sia l'indicatore Timer (⌚) che l'indicatore "REC" si spengono.

Per attivare il timer REC disattivato:

1 Premete ripetutamente il tasto CLOCK/TIMER sull'impianto fino a visualizzare "REC" sul display.

L'indicatore Timer (⌚) si accende e l'indicatore "REC" lampeggia sul display.

2 Premete il tasto SET sull'impianto.

"SET" e "OK" appaiono in successione sul display. L'indicatore Timer (⌚) e l'indicatore "REC" rimangono accesi e il display torna alla visualizzazione originale.

⚠ AVVERTENZA:

- Se l'impianto viene scollegato dalla presa di corrente, oppure in caso di interruzione dell'alimentazione elettrica, le impostazioni del timer verranno perse dopo alcuni giorni. In questo caso, sarà necessario reimpostare prima l'orologio e quindi il timer.

Impostazione del timer SLEEP

Usate il timer Sleep per spegnere l'impianto dopo un certo periodo di tempo durante la riproduzione sonora. Impostando il timer Sleep, potrete addormentarvi ascoltando la musica ed essere certi che l'impianto si spegnerà automaticamente invece di restare acceso tutta la notte.

- Potete impostare il timer Sleep solo quando l'impianto è acceso.

Usando il telecomando

1 Durante la riproduzione di una fonte, premete il tasto SLEEP.

L'indicatore "SLEEP" inizia a lampeggiare sul display.

2 Impostate l'intervallo di tempo in cui desiderate che la fonte sonora resti in funzione prima dello spegnimento.

Ogni volta che premete il tasto SLEEP, la durata dell'intervallo cambia nel modo seguente:

10 → 20 → 30 → 60 → 90 → 120 → Annullato → (ritorna all'inizio)

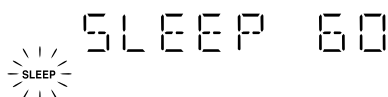

3 Attendere per 5 secondi.

L'indicatore "SLEEP" smette di lampeggiare e rimane acceso; il display tornerà alla visualizzazione precedente l'impostazione del timer Sleep.

L'impianto è ora pronto ad essere disattivato automaticamente dopo l'intervallo in minuti che avete impostato.

Per verificare il timer Sleep:

Premendo il tasto SLEEP sul telecomando, verrà visualizzato il tempo rimanente per lo spegnimento. Attendete finché il display non torna alla visualizzazione originale.

Per cancellare le impostazioni del timer SLEEP:

Premete il tasto SLEEP sul telecomando finché l'indicatore "SLEEP" non scompare dal display.

- Il timer SLEEP viene cancellato anche con lo spegnimento dell'impianto.

Nota

- Quando si usa il tasto SLEEP senza aver impostato l'orologio, il messaggio "CLOCK ADJUST" viene visualizzato sul display. necessario regolare prima l'orologio.

Priorità del timer

Poiché ciascun timer può essere impostato indipendentemente, vi potrebbero essere delle sovrapposizioni tra timer. Per evitare ciò, vi sono le seguenti priorità:

- Il timer REC ha sempre la precedenza. Ciò significa che:
 - Se vi è un altro timer impostato per l'attivazione durante lo stesso intervallo di tempo del timer REC, l'altro timer non verrà attivato e la registrazione su nastro con timer REC proseguirà per l'intero programma.
 - Se il timer REC è impostato per l'attivazione durante il funzionamento di un altro timer, l'altro timer verrà disattivato appena prima dell'attivazione del timer REC e quest'ultimo avrà la precedenza.
- Se si imposta il timer SLEEP durante il funzionamento del timer DAILY, le impostazioni del timer DAILY verranno cancellate. Tuttavia, se il timer DAILY è impostato per l'attivazione durante il funzionamento del timer SLEEP, quest'ultimo verrà cancellato e l'impianto utilizzerà le impostazioni del timer DAILY.

Esempio 1

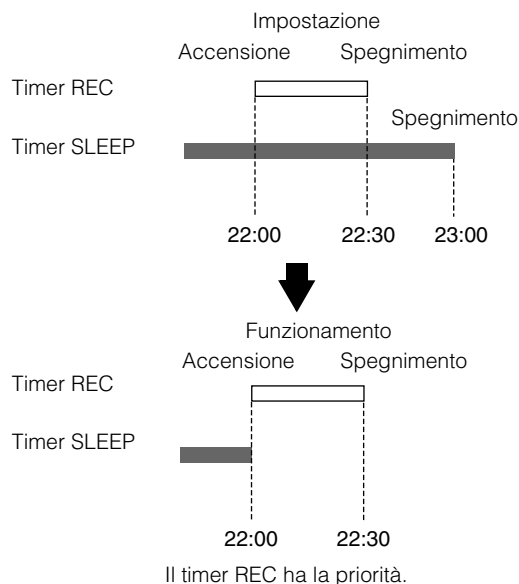

Esempio 2

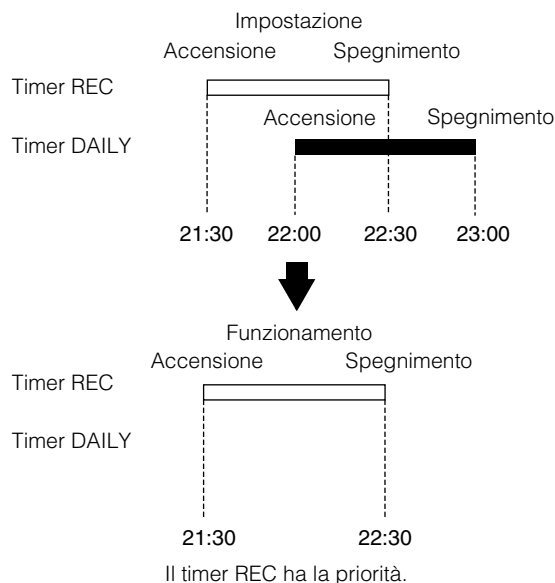

Cura e manutenzione

Maneggiate i CD e i nastri con cura per garantirne una lunga durata.

Compact disc



- Solo i CD contrassegnati da questi marchi possono essere utilizzati con questo impianto. Inoltre, un uso prolungato di CD di forma irregolare (a cuore, ottagonali, ecc.) può danneggiare l'impianto.

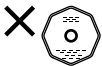

- Estraiete il CD dalla custodia prendendolo dai bordi ed esercitando una leggera pressione sul foro centrale.
- Non toccate la parte lucida del CD e non piegatelo.



- Riponete il CD nella custodia dopo l'uso per evitare che si deformi.
- Prestate attenzione a non graffiare la superficie del CD mentre lo riponete nella custodia.
- Evitate l'esposizione diretta alla luce solare, a temperature eccessivamente basse o alte e all'umidità.



- In CD sporco potrebbe non funzionare correttamente. Se il CD è sporco, pulitelo con un panno morbido muovendolo in linea retta dal centro verso il bordo.

AVVERTENZA:

- Per la pulizia del CD, non utilizzate alcun tipo di solvente (ad esempio, prodotti per la pulizia dei dischi tradizionali, spray, benzina, ecc.).

Note generali

In generale, si otterranno prestazioni migliori mantenendo puliti i CD e i meccanismi.

- Conservate i CD nelle relative custodie e riponete queste ultime in contenitori o su scaffali.
- Mantenete chiuso lo sportello superiore dell'impianto quando non viene utilizzato.

Condensa



Sulla lente dell'impianto può formarsi della condensa nei seguenti casi:

- Dopo aver messo in funzione il riscaldamento nella stanza.
- In una stanza umida.
- Nel caso in cui l'impianto venga spostato rapidamente da un ambiente freddo ad uno caldo.

Se ciò dovesse accadere, l'impianto potrebbe non funzionare correttamente. In tal caso, lasciate l'impianto acceso per qualche ora per permettere alla condensa di evaporare, scollegate il cavo di alimentazione CA dalla presa di corrente e inseritelo nuovamente.

Nastri

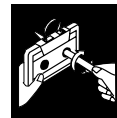

- Se il nastro della cassetta è allentato, riavvolgetelo inserendo e ruotando una matita in una delle bobine.
- Se il nastro si è allentato nella cassetta, può stirarsi, spezzarsi o impigliarsi.



- Non toccate la superficie del nastro.



- Non conservate la cassetta:
 - In luoghi polverosi
 - In luoghi esposti alla luce solare o a temperature eccessive
 - In luoghi umidi
 - Su televisori o diffusori
 - In prossimità di fonti magnetiche

Piastra cassetta

- Se le testine, i rulli di trascinamento o i cilindri di pressione della piastra si sporcano, possono verificarsi i seguenti inconvenienti:
 - Calo della qualità del suono
 - Discontinuità nella riproduzione
 - Evanescenza
 - Cancellazione incompleta
 - Difficoltà nella registrazione
- Pulite le testine, i rulli di trascinamento o i cilindri di pressione con un tamponcino di cotone imbevuto di alcool.

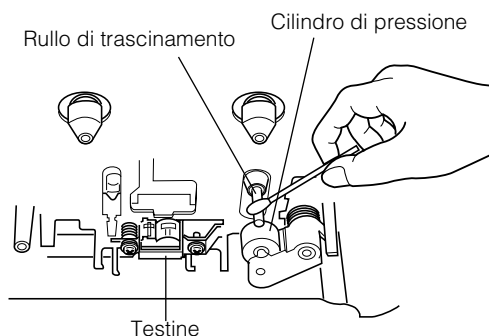

- Se le testine si magnetizzano, possono produrre disturbi o perdite di suono alle alte frequenze.
- Per smagnetizzare le testine, spegnete l'impianto, e utilizzate uno smagnetizzatore per testine (in vendita presso i negozi di elettronica o di dischi).

Risoluzione dei problemi

- In caso di problemi con il vostro impianto, consultate questo elenco per individuare una possibile soluzione prima di chiamare il servizio di assistenza.
- Se non riuscite a risolvere il problema seguendo i suggerimenti forniti nel presente manuale o se l'impianto ha subito danni materiali, richiedete l'intervento di un tecnico qualificato rivolgendovi, ad esempio, al vostro rivenditore.

Sintomo	Possibile causa	Azione
Non si sente alcun suono.	<ul style="list-style-type: none">• I collegamenti non sono corretti o sono allentati.• Sono collegate le cuffie.	<ul style="list-style-type: none">• Controllate i collegamenti ed effettuate le correzioni necessarie (Vedere pagine da 4 a 6.)• Scollegate le cuffie.
La ricezione radio è disturbata da interferenze.	<ul style="list-style-type: none">• L'antenna non è collegata.• L'antenna a quadro AM è troppo vicina all'impianto.• L'antenna FM a cavo non è stata estesa o posizionata correttamente.	<ul style="list-style-type: none">• Ricollegate saldamente l'antenna.• Cambiate la posizione e la direzione dell'antenna a quadro AM.• Estendete l'antenna FM a cavo e posizionate la per la migliore ricezione.
Il piatto del disco non si apre.	<ul style="list-style-type: none">• Il cavo di alimentazione CA non è collegato.• Il piatto è bloccato.	<ul style="list-style-type: none">• Collegare il cavo di alimentazione.• Sbloccare il piatto. (Vedere pagina 18.)
Il suono del CD è discontinuo.	Il CD è sporco o graffiato.	Pulite o sostituite il CD. (Vedere pagina 28.)
Il CD non viene riprodotto.	Il CD è stato inserito capovolto.	Inserite il CD con l'etichetta rivolta verso l'alto.
Il vano portacassette non si apre.	Durante la riproduzione è stato staccato il cavo di alimentazione.	Collegate il cavo di alimentazione e accendete l'impianto.
Non si riesce a registrare.	Sono state tolte le linguette di protezione della cassetta.	Utilizzate del nastro adesivo per coprire i fori sul bordo posteriore della cassetta.
Il telecomando non funziona.	<ul style="list-style-type: none">• Il percorso tra il telecomando e il sensore dell'impianto è ostacolato.• Le batterie sono scariche.	<ul style="list-style-type: none">• Rimuovete l'ostacolo.• Sostituite le batterie.
I comandi sono disattivati.	Il processore interno potrebbe non funzionare a causa di interferenze elettriche esterne.	Scollegate l'impianto e quindi ricollegatelo.

Caratteristiche tecniche

Amplificatore

Potenza d'uscita 45 W per canale, RMS min., pilotato in 6 Ω a 1 kHz, con distorsione armonica totale non superiore al 10% (IEC 268-3)
30 W per canale, RMS min., pilotato in 6 Ω a 1 kHz, con distorsione armonica totale non superiore al 0,9% (DIN)

Sensibilità d'ingresso/impedenza (1 kHz)

AUX IN 300 mV/50 k Ω
Morsetti diffusori 6 - 16 Ω
PHONES 32 Ω - 1 k Ω
15 mW/can. uscita su 32 Ω

Piastra cassette

Risposta in frequenza
Tipo I (NORMALE) 63 Hz - 12 500 Hz
Wow e flutter 0,15% (WRMS)

Lettore CD

Capacità CD 3 CD
Gamma dinamica 85 dB
Rapporto segnale/rumore 85 dB
Wow e flutter Non rilevabile

Sintonizzatore

Sezione FM
Gamma di sintonia 87,50 MHz - 108,00 MHz
Sezione AM
Gamma di sintonia (MW) 522 kHz - 1 629 kHz

Impianto

Dimensioni 267 mm \times 305 mm \times 433 mm (L/A/P)
Peso Circa 7,5 kg

Accessori

Antenna a quadro AM (MW) (1)
Telecomando (1)
Batterie 6P (SUM-3)/AA (15F) (2)
Antenna a cavo FM (1)

Alimentazione

Requisiti di corrente CA 230 V \sim , 50 Hz
Consumo 85 W (in modalità acceso)
16 W (in modalità Standby)
Circa 1 W (in modalità ECO)

Modello e caratteristiche tecniche soggetti a modifiche senza preavviso.

Inledning

Tack för att du köpte JVC kompaktkomponentsystem!

Vi hoppas att du får mycket nöje av den under många år.

Läs denna bruksanvisning noga innan du kör igång din nya stereo.

I den hittar du all information du behöver för att ställa in och använda systemet.

Om du har en fråga som denna bruksanvisning inte kan besvara bör du kontakta din återförsäljare.

Egenskaper

Här följer några saker som gör din stereon både kraftfull och lätt att använda.

- Kontrollerna och funktionerna har just omdesignats för att göra dem lättare att använda så att du kan ägna mer tid åt att njuta av musiken.
 - Med JVC:s COMPU PLAY kan du slå på stereon och automatiskt sätta igång radion, kassettdansspelaren eller CD-spelaren med ett enda tryck.
- En fantastisk ljudeffektförstärkare (SEA - Sound Effect Amplifier) för rock, pop och klassiskt medföljer.
- Kretsen för Active Bass EX. (Extension) producerar tontroget lågfrekventa ljud.
- Funktionen SOUND TURBO erbjuder ett förstärkt, rikt ljud.
- Möjlighet att förinställa 45 stationer (30 FM och 15 AM (MW)) i tillägg till autosök och manuell stationssökning.
- CD-växlarfunktion hanterar upp till 3 skivor.
 - Skivorna kan växlas samtidigt som CD-spelaren är igång med hjälp av karusellskivtallriken (vridtallrik).
 - Kontinuerlig, slumpvis eller programmerad spelning av 3 skivor.
- Två kassettdansspelare möjliggör kopiering av kassettdansband.
- Timerfunktioner; väckningstimer (Daily Timer), inspelningstimer (REC Timer) och sovtimer (SLEEP Timer).
- Du kan ansluta ett flertal externa apparater, som t.ex. en MD-spelare.
- CD-spelaren kan användas för uppspelning av CD-R- och CD-RW-skivor.



Så här är bruksanvisningen strukturerad

- Grundläggande information som är densamma för många olika typer av funktioner - t.ex. ställa in volymen - finns i avsnittet "Basfunktioner", och upprepas inte för varje enskild funktion.
- Namnen på knapparna/kontrollerna och teckenfönstrets meddelanden är skrivna med stora bokstäver, t.ex. FM/AM, "NO DISC".
- Om knappnamnen på apparaten och fjärrkontrollen heter samma sak utesluts uppgifter om var knappen sitter.
- Stereofunktioner inleds med stor bokstav, t.ex. Normal Play.

Använd innehållsförteckningen när du behöver slå upp specifik information.

Vi hoppas att bruksanvisningen skall hjälpa dig att njuta av din nya stereos många egenskaper.

VIKTIGA FÖRSIKTIGHETSÅTGÄRDER

1 Installera stereon

- Välj en plats som är plan, torr och varken för varm eller för kall. (Mellan 5°C och 35°C.)
- Ställ inte stereon för nära TV:n.
- Använd inte stereon på en plats som utsätts för vibrationer.

2 Kontaktssladd

- Rör inte sladden med våta händer!
- Viss ström åtgår alltid så länge sladden är ansluten till vägguttaget.
- När du drar ur stereon från vägguttaget skall du alltid dra i stickproppen - inte i sladden.

3 Funktionsstörningar etc.

- Det finns inga delar inuti stereon som användaren själv kan byta ut. Om stereon går sönder skall du dra ur sladden och kontakta din återförsäljare.
- Stick inte in något metalliskt föremål i stereon.

Innehållsförteckning

Inledning	1
Egenskaper.....	1
Så här är bruksanvisningen strukturerad	1
VIKTIGA FÖRSIKTIGHETSÅTGÄRDER.....	1
Innehållsförteckning	2
Komma igång	3
Tillbehör	3
Hur batterierna sätts in i fjärrkontrollen	3
Använda fjärrkontrollen	3
Anslut FM-antennen.....	4
Ansluta AM (MW)-antennen.....	5
Ansluta högtalarna.....	5
Ansluta extern utrustning.....	6
Ansluta till vägguttag.....	6
DEMO-läge	6
COMPU Play	6
Basfunktioner	7
Slå på/av strömmen	7
ECO-läge (ECO).....	7
Justera volymen	7
Fade-out Muting (FADE MUTING).....	8
Förstärka basljudet (ACTIVE BASS EX.).....	8
Ljutförstärkning (SOUND TURBO).....	8
Välj ljudläge (SOUND MODE).....	8
Slå in numret med fjärrkontrollen (numeriska tangenter)	8
Använda radion	9
Söka en station.....	9
Förinställda stationer	10
För att ändra mottagningsläge i FM	10
Ta emot FM-stationer med RDS	11
Använda CD-spelaren	14
Ladda CD-skivor	15
Ta ut CD-skivor	15
Grunder för att använda CD-spelarens funktion Normal Play	16
Programmera spelordning på spåren	17
Slumpvis spelning.....	18
Upprepa spår.....	18
Skivtallriken låsfunktion	18
Använda kassetbandspelaren (lyssna på band)	19
Spela ett band.....	19
Använda kassetbandspelaren (inspelning)	20
Standardinspelning	21
Synkroniserad CD-inspelning.....	21
Band-till-bandinspelning (DUBBING)	21
Använda extern utrustning	22
Lyssna på extern utrustning.....	22
Använda timer	23
Ställ in klockan	23
Ställa in väckningstimern (DAILY)	24
Ställa in inspelningstimern (REC).....	25
Ställa in sovtimern (SLEEP).....	27
Timerprioriteter	27
Skötsel och underhåll	28
Felsökning	29
Specifikationer	30

Komma igång

Tillbehör

Se till att du har samtliga följande enheter, vilka medföljer stereon.

- AM (MW)-ramantenn (1)
- Fjärrkontroll (1)
- Batterier (2)
- FM-kabelantenn (1)

Om någon av dessa enheter saknas, kontakta omedelbart din återförsäljare.

Hur batterierna sätts in i fjärrkontrollen

Passa in polerna (+ och -) på batterierna med + och - markeringarna i batterifacket.

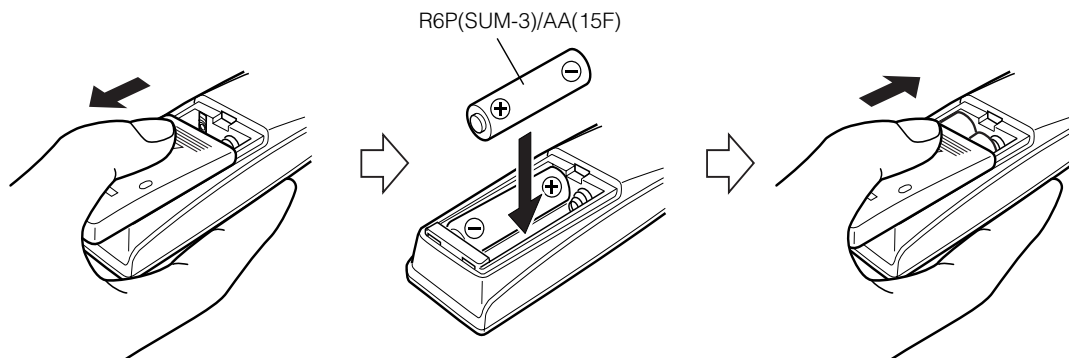

FÖRSIKTIGT:

- Hantera batterierna korrekt.

□ För att undvika batteriläckage eller explosion:

- Ta ur batterierna när fjärrkontrollen inte skall användas på länge.
- När du måste byta batterierna - byt ut båda samtidigt.
- Använd inte ett gammalt batteri tillsammans med ett nytt.
- Använd inte olika typer av batterier samtidigt.

Använda fjärrkontrollen

Fjärrkontrollen gör det enkelt att använda många av stereons funktioner på ett avstånd på upp till 7 m. Du måste rikta fjärrkontrollen mot fjärrkontrollsensorn på stereons främre panel.

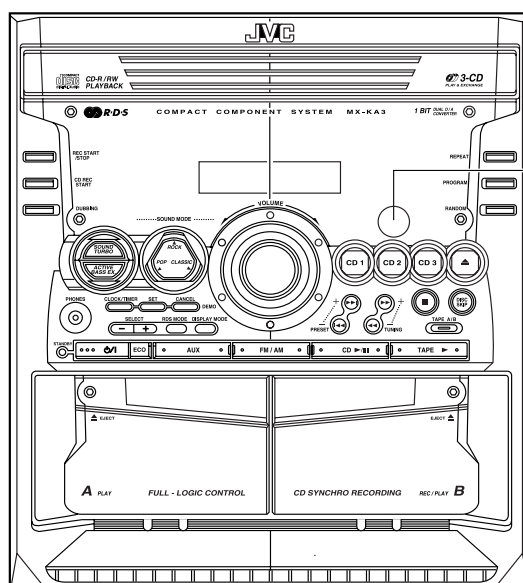

Fjärrkontrollsensor

FÖRSIKTIGT:

- Gör alla kopplingar innan du ansluter stereon till ett uttag.

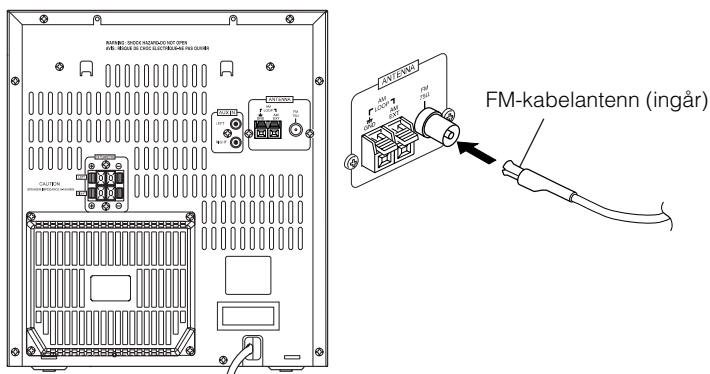
Anslut FM-antennen**Använda medföljande kabelantenn****Använda koaxialanslutning (ingår ej)**

En 75 ohms antenn med koaxialanslutning (IEC eller DIN45 325) bör anslutas till FM 75 ohms COAXIAL anslutning.

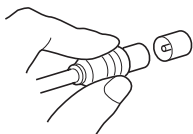

Om mottagningen är dåligt - anslut utomhusantennen.

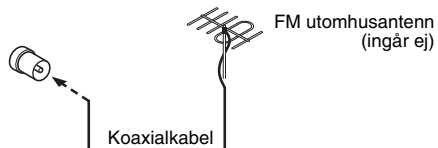
**Obs**

- Innan du sätter in en 75 ohms koaxialkabel (den med en rundtråd som leder till en utomhusantenn) måste du koppla ur den medföljande FM-kabelantennen.

Ansluta AM (MW)-antennen

Apparatens bakre panel

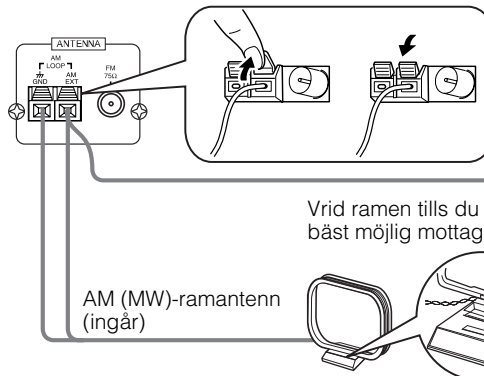
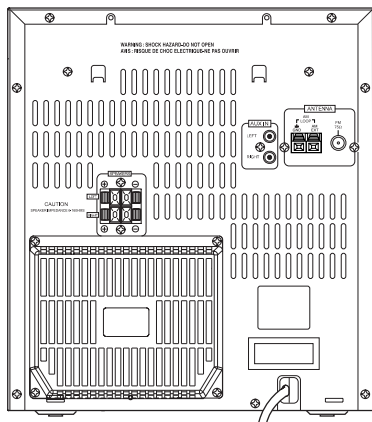

AM (MW)-ramantenn (ingår ej)
Om mottagningen är dålig - anslut utomhusantennen.

Vrid ramen tills du har bäst möjlig mottagning.

AM (MW)-ramantenn (ingår)

Fäst AM (MW)-ramen till sockeln genom att knäppa igen flikarna på ramen i sockelns öppning.



- Även när du ansluter en utomhus AM (MW)-antenn skall AM (MW)-ramen för inomhusbruk vara inkopplad.

FÖRSIKTIGT:

- För att undvika brus - håll antennerna borta från stereon, sladden och kopplingsladden.

Ansluta högtalarna

Anslut höger högtalare till högtalarutgångarna RIGHT och vänster högtalare till högtalarutgångarna LEFT. Högtalarna är märkta med "Right" (höger)/"Left" (vänster) på baksidan.

1. Öppna varje kontakt för att ansluta högtalarablarna.

2. Anslut högtalarkablarna till apparatens högtalarkontakter.

Koppla de röda (+) och svarta (-) kablarna från höger högtalare till de röda (+) och svarta (-)kontakterna märkta RIGHT på stereon.

Koppla de röda (+) och svarta (-) kablarna från vänster högtalare till de röda (+) och svarta (-) kontakterna märkta LEFT på stereon.

3. Stäng varje kontakt.

Höger sida (sedd bakifrån)

Vänster sida (sedd bakifrån)

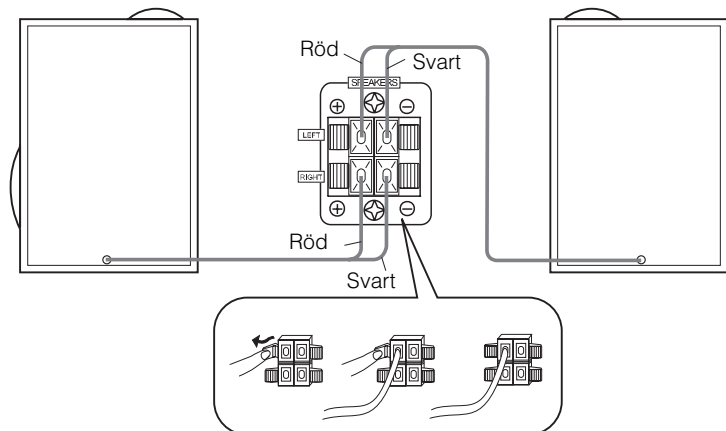

FÖRSIKTIGT:

- En tv som står nära en högtalare kan visa oregelmässiga färger. Om detta händer bör du flytta bort högtalarna från tv:n
- Använd endast högtalarna med korrekt impedans. Korrekt impedans indikeras på bakpanelen.

Ansluta extern utrustning

Anslut en signalkabel (ingår ej) mellan stereon's AUX-IN-kontakter och utgångskontakterna för extern MD-spelare, kassettspelare etc. Sedan kan du lyssna till den externa källan via stereon.

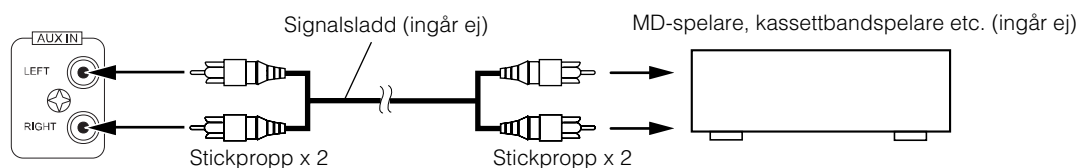

Ansluta till vägguttag

Sätt i sladden i vägguttaget.

Nu står stereon under ditt kommando!

DEMO-läge

När stereon är ansluten till ett vägguttag visar ett DEMO-läge några av stereon's funktioner. DEMO-läget startar automatiskt.

För att stänga av DEMO-fönstret trycker du på någon av manövreringsknapparna. DEMO-fönstret stängs automatiskt.

För att sätta på DEMO-fönstret trycker du på apparatens DEMO-knapp i minst 2 sekunder.

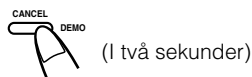

Obs

- DEMO-läget startar automatiskt, om ingen manövreringsknapp trycks in inom 2 minuter medan stereon är på. För att avbryta detta automatiska DEMO-fönster trycker du på apparatens CANCEL-knapp när DEMO-fönstret visas.

COMPU Play

JVC's COMPU PLAY-funktion medger kontroll av de mest använda funktionerna på stereon med ett enkelt tryck.

Med hjälp av Ettrycksfunktionen kan du spela en CD, ett kassettsband, slå på radion eller lyssna på extern utrustning med ett enda tryck på play-knappen för vald funktion. Ettrycksfunktionen sätter på stereon åt dig och startar den funktion du har specificerat. Om stereon inte är klar (ingen CD/inget band sitter i) sätter stereon ändå på strömmen så att du kan sätta in en CD eller ett kassettsband.

Hur Ettrycksfunktionen fungerar i varje enskilt fall förklaras i det avsnitt som behandlar just den funktionen.

COMPU PLAY-knapparna är:

På apparaten

- CD ►/|| knapp
- FM/AM-knapp
- TAPE ► knapp
- AUX-knapp
- CD1, CD2 och CD 3-knappar
- CD Öppna/Stäng ▲ knapp

På fjärrkontrollen

- CD ►/|| knapp
- FM/AM-knapp
- TAPE ► knapp
- AUX-knapp
- CD1, CD2 och CD 3-knappar

Basfunktioner

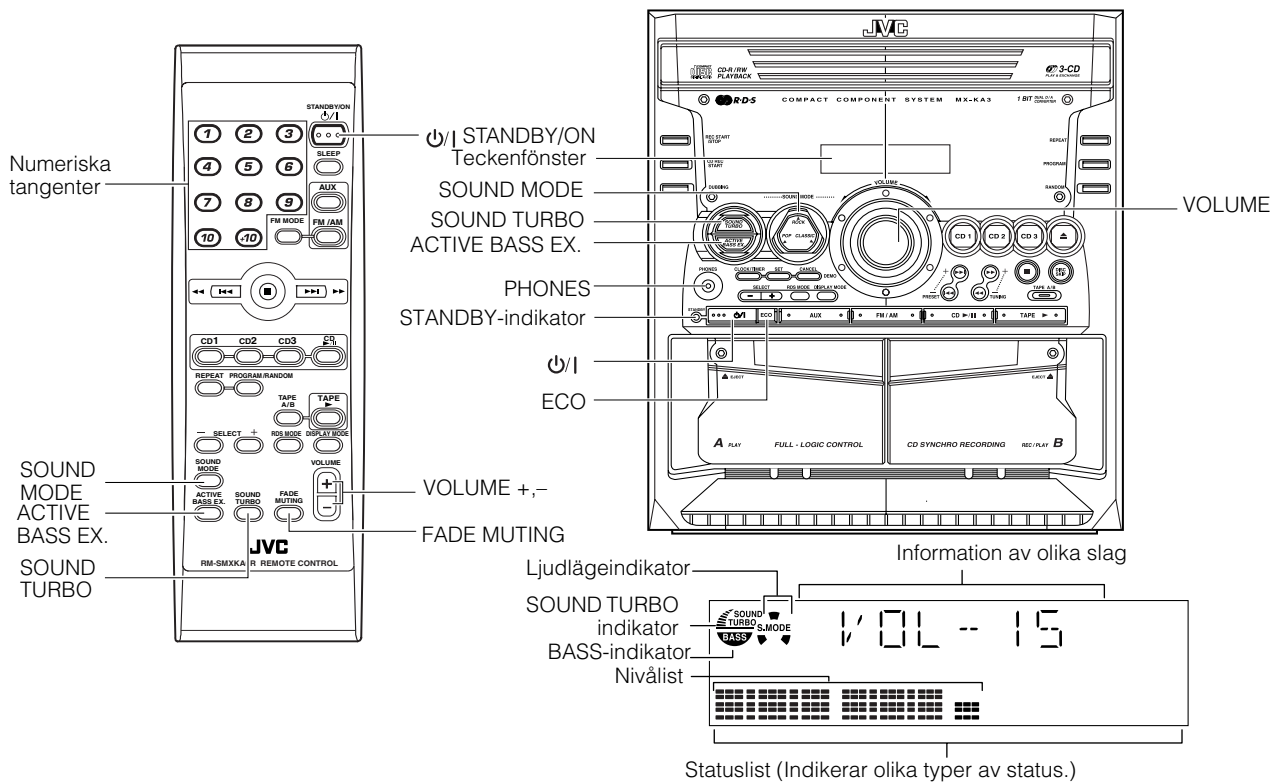

* När stereon används visar teckenfönstret även andra uppgifter
För enkelhetens skull visar vi här endast uppgifter beskrivna i detta avsnitt.

Slå på/av strömmen

Slå på stereon

1 Tryck på **⏻** knappen.



Teckenfönstret går igång och "WELCOME" visas en gång. STANDBY-indikatorn slocknar.

Stereon startar i samma läge som sist den var på.

- Om, till exempel, det senaste du gjorde var att lyssna på en CD är stereon nu inställd på att lyssna på en CD. Om du vill kan du ändra källa.
- Om du lyssnade på radion senast stereon var på startar radion på senaste inställda kanal.

Stänga av stereon

1 Tryck på **⏻** knappen igen.



"GOOD BYE" visas och teckenfönstret slocknar, med undantag av klockfönstret. STANDBY-indikator börjar lysa. (Teckenfönstret mattas.)

- Viss ström åtgår alltid även om strömmen är avstängd (så kallat Standby-läge).
- För att stänga av stereon fullständigt - dra ur sladden från vägguttaget. När du drar ur sladden nollställs klockan på 0:00 omedelbart.

ECO-läge (ECO)

Stereon har tre energilägen: ström på, ström av (Standby) och ECO. I ECO-läge slås teckenfönstret av och minsta möjliga ström förbrukas.

För att gå till ECO-läge trycker du på apparatens ECO-knapp i Standby-läge (medan STANDBY-indikatorn lyser). "ECO MODE" visas i teckenfönstret som sedan slocknar. STANDBY-indikatorn fortsätter lysa.

För att avbryta ECO-läget och slå på strömmen trycker du in **⏻** knappen på apparaten en sekund.

För att avbryta ECO-läge och starta Standby-läget trycker du in ECO-knappen igen en sekund.

Justera volymen

Vrid VOLUME-kontrollen på apparatens medurs för att öka volymen eller moturs för att minska volymen.

Tryck på knappen VOLUME + på fjärrkontrollen för att öka volymen eller tryck på knappen VOLUME - på fjärrkontrollen för att minska den.



Du kan ställa in volymnivån på MIN, 1-31 eller MAX.

FÖRSIKTIGT:

- **SÄTT INTE** på stereon och/eller börja spela någon källa utan att först ställa in VOLUME-kontrollen på minimum, eftersom plötsligt högt ljud kan skada din hörsel, högtalarna och/eller hörlurarna.

För privat lyssning

Anslut ett par hörlurar till uttaget PHONES. Inget ljud kommer då från högtalarna.

Försäkra dig om att du har skruvat ner volymen innan du ansluter eller sätter på dig hörlurarna.

Fade-out Muting (FADE MUTING)

Du kan dämpa ljudet med ettrycksfunktionen.

För att dämpa ljudet trycker du på knappen FADE MUTING på fjärrkontrollen. Ljudet tonas ner.

För att återställa mutingfunktionen trycker du en gång till på knappen FADE MUTING. Ljudet tonas ner till föregående nivå.

- Efter Fade-out Muting ökar du volymen från MIN-inställningen med VOLUME-kontrollen på apparaten eller trycker på VOLUME-knappen på fjärrkontrollen.

Förstärka basljudet (ACTIVE BASS EX.)

Basljudets rikedom och fyllighet vidmakthålles oavsett av hur låg volymen är.

Du kan endast använda denna effekt vid avspelning.

För att uppnå effekten trycker du på knappen ACTIVE BASS EX. (Förstärkning)

Indikatorn "BASS" börjar lysa och "ACTIVE BASS EXTENSION" visas i teckenfönstret.

För att avbryta effekten trycker du på knappen igen.

- Indikatorn "BASS" slocknar och "OFF" visas i teckenfönstret.

Ljutförstärkning (SOUND TURBO)

Hög- och lågfrekventa ljudsignaler förstärks rejält.

För att uppnå effekten trycker du på knappen SOUND TURBO.

Indikatorn SOUND TURBO tänds och "SOUND TURBO ON" visas i teckenfönstret.

För att avbryta effekten trycker du på samma knapp igen.

Indikatorn SOUND TURBO slocknar och "OFF" visas i teckenfönstret.

- Vid val av funktionen Sound Turbo kopplas funktionerna Active Bass EX. och Sound Mode ur. Vid val av funktionen Active Bass EX. eller Sound Mode kopplas funktionen Sound Turbo ur.

Välj ljudläge (SOUND MODE)

Du kan välja en av 3 SEA-lägen (ljudeffektsförstärkare).

Du kan endast använda denna effekt vid avspelning.

På apparaten

För att uppnå effekten trycker du på en av ljudlägesknapparna: ROCK, POP eller CLASSIC.

Valt ljudläge "ROCK", "POP" eller "CLASSIC" visas på teckenfönstret. Dessutom blinkar den Sound Mode-indikator som motsvarar valt ljudläge.

För att avbryta effekten tryck på vald ljudlägesknapp igen.

Indikatorn SOUND MODE slocknar när effekten har avbrutits.

Om, till exempel, nuvarande ljudläge är ROCK trycker du på ROCK-knappen igen. "OFF" visas i teckenfönstret och visar att inga ljudeffekter tillämpas.

ROCK	Förstärker låga och höga frekvenser. Bra för akustisk musik.
POP	Bra för vokalmusik.
CLASSIC	ställs in för omfångsrikt och dynamiskt stereoljud.
OFF	Inga ljudeffekter tillämpas.

På fjärrkontrollen

Tryck på SOUND MODE-knappen tills det ljudläge du vill ha visas i teckenfönstret.

Den Sound Mode-indikator som motsvarar valt ljudläge blinkar.

Varje gång du trycker på knappen ändras ljudläget enligt följande:

ROCK → POP → CLASSIC → OFF → (tillbaka till början)

För att avbryta effekten trycker du på knappen SOUND MODE tills "OFF" visas i teckenfönstret.

Sound Mode-indikatorn fortsätter att lysa.

Slå in numret med fjärrkontrollen (numeriska tangenter)

Du kan använda nummertangenterna på fjärrkontrollen för att slå in numren för förinställda stationer, återanropa förinställda stationer eller programmera spelspårerna på CD-skivor.

Här förklaras hur du trycker in nummer med nummertangenterna.

Exempel:

- För att slå in numret 5 trycker du 5.
- För att slå in numret 15 trycker du +10 och sedan 5.
- För att slå in numret 20 trycker du på +10 och sedan 10.
- För att slå in numret 25 trycker du +10, +10 och sedan 5.

Använda radion

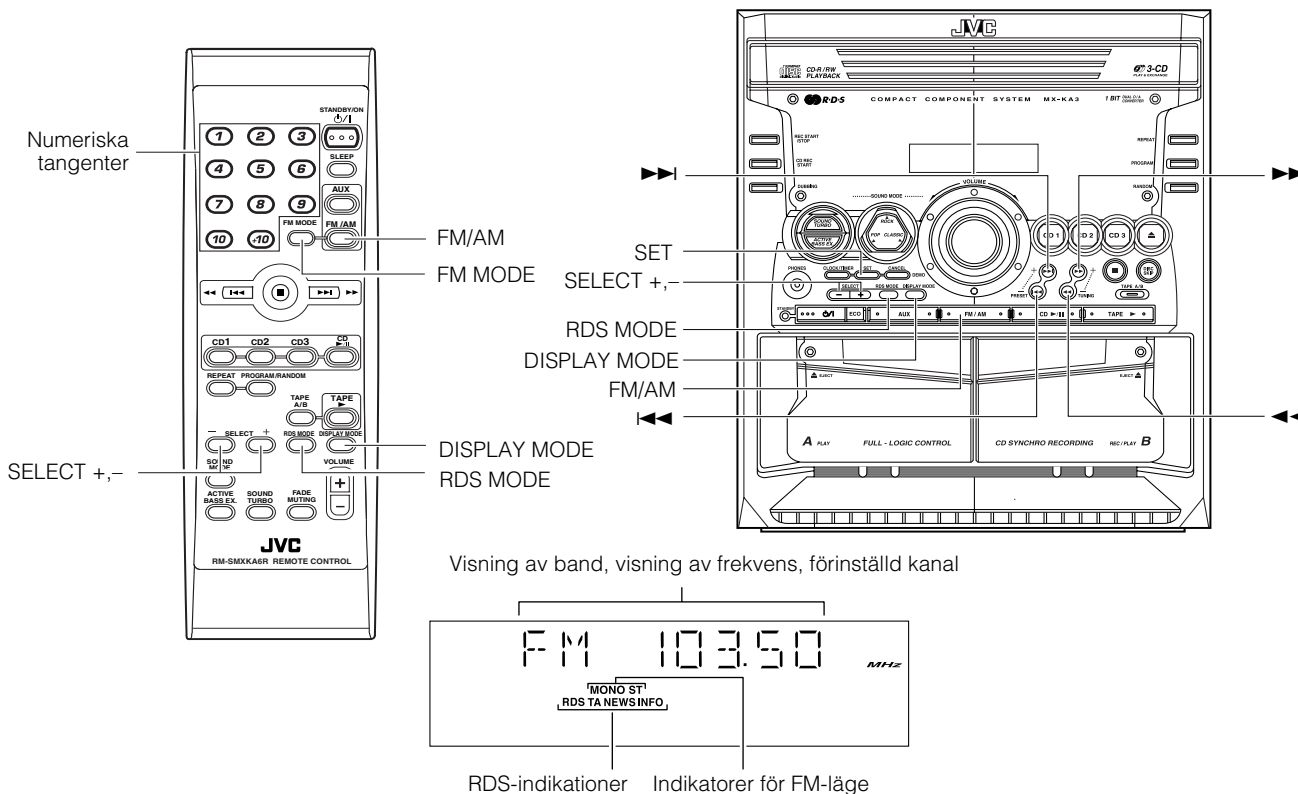

Visning av band, visning av frekvens, förinställd kanal

RDS-indikatorer Indikatorer för FM-läge

* När stereon används visar teckenfönstret även andra uppgifter
För enkelhetens skull visar vi här endast uppgifter beskrivna i detta avsnitt.

Du kan lyssna på FM eller AM (MW)-stationer. Stationerna kan ställas in manuellt, automatiskt eller från förinställt minne.

□ Innan du lyssnar på radion:

- Se till att både FM och AM (MW)antennerna är korrekt anslutna. (Se sidorna 4 och 5).

Knaptryckningsradio

Tryck bara på FM/AM-knappen för att slå på stereon och börja spela den station du senast hade inställd.

- Du kan växla från vilken annan ljudkälla som helst till radion genom att trycka på FM/AM-knappen.

Söka en station

1 Tryck på FM/AM-knappen.

Det band och den frekvens som du senast hörde på visas i teckenfönstret.

(Om den senast avlyssnade station valdes genom förinställda nummer visas först förinställt nummer.)

Varje gång du trycker på knappen alternerar bandet mellan FM och AM (MW).

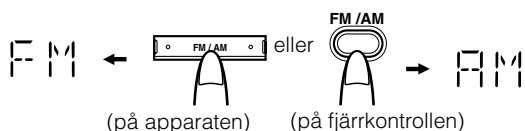

2 Välj en station med hjälp av en av följande metoder:

• Manuell radioinställning (endast manövrering på stereon)

Tryck snabbt på ◀◀ eller ▶▶ knappen på apparaten för att flytta mellan frekvenserna tills du hittar den station du vill ha.

ELLER

• Automatisk radioinställning (endast manövrering på stereon)

Om du håller nere ◀◀ eller ▶▶ knappen på apparaten i en halv sekund eller längre och sedan släpper den ändras frekvensen nedåt eller uppåt automatiskt tills den hittar en station.

ELLER

• Förinställda radiokanaler (endast möjlig efter att ha förinställt stationer)

Förinställ radiostationer på apparaten:

Välj det förinställda nummer du vill ha med hjälp av ◀◀ eller ▶▶ knappen.

Exempel:

Tryck på ▶▶ knappen tills förinställt nummer "P-12" visar sig på teckenfönstret. Sedan visar teckenfönstret det förinställda numret's band och frekvens.

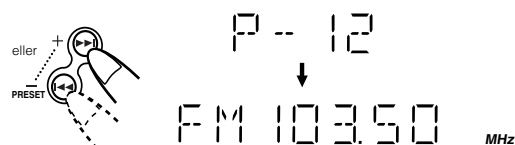

Förinställ radiostationer med fjärrkontrollen:

Slå in det förinställda nummer du vill återanropa med de numeriska tangenterna. Se "Slå in numret med fjärrkontrollen" på sidan 8.

Exempel:

Tryck på +10 och sedan 2 för att återanropa det förinställda numret 12. Sedan visar teckenfönstret det förinställda numrets band och frekvens.



- I AM (MW)-program ändras mottagningskänsligheten genom att vrida på AM (MW) ramantennen. Vrid på AM (MW)-ramantennen för bäst mottagning.

Förinställda stationer

Du kan förinställa upp till 30 FM-stationer och upp till 15 AM (MW)-stationer.



- Förinställda nummer kan ha ställts in på fabriken för att testa frekvenser innan leverans. Detta är inte ett funktionsfel. Du kan förinställa de stationer du vill ha i minnet genom någon av nedanstående metoder:
- Under tiden du förinställer stationer återgår teckenfönstret till band/frekvens-fönstret om ingen knapp trycks in på 5 sekunder. Händer detta får du upprepa proceduren från början.

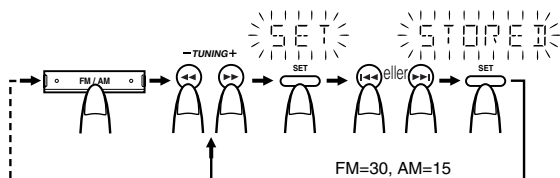

När du byter band

Använda apparaten

- 1 Välj band genom att trycka på FM/AM-knappen.**
- 2 Tryck på <<<- eller >>>- knappen för att ställa in en station.**
- 3 Tryck på SET-knappen.**
"SET" blinkar i 5 sekunder.
- 4 Tryck på |<<<- eller >>>|-knappen för att välja förinställt nummer.**
 >>>: Höjer förinställt nummer med ett.
 |<<<: Sänker förinställt nummer med ett.
- 5 Tryck på SET-knappen.**
"STORED" visas och teckenfönstret återgår - efter 2 sekunder - till band/frekvensfönstret.
- 6 Upprepa steg 2 till 5 för varje station du vill spara i minnet med ett förinställt nummer.**
För att ändra förinställda stationer upprepar du samma steg som ovan.



- Under steg 4 kan du välja förinställt nummer med hjälp av de numeriska tangenterna på fjärrkontrollen. Se "Slå in nummer med fjärrkontrollen" på sidan 8.

FÖRSIKTIGT:

- Även om stereon har dragits ur kontakten eller om det blir strömavbrott sparas de förinställda stationerna ett par dagar. Om de förinställda stationerna raderas måste du ställa in dem igen.

För att ändra mottagningsläge i FM

När du ställer in en stereosändning i FM börjar "ST (Stereo)" indikatorn lysa och du kan höra stereoeffekterna. Om en stereosändning i FM är svår att få in eller har mycket brus kan du välja enkanaligt läge. Mottagningen förbättras men du går miste om stereoeffekten.

Tryck på knappen FM MODE på fjärrkontrollen så att "MONO" indikatorn börjar lysa i teckenfönstret.

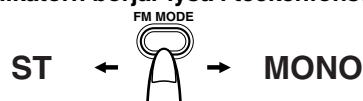

För att återställa stereoeffekten trycker du på knappen FM MODE på fjärrkontrollen så att "MONO" indikatorns slocknar. Val av en annan station gör också att enkanalig FM-mottagning kopplas ur och stereoeffekten återställs.

Ta emot FM-stationer med RDS

Du kan använda RDS (Radio Data System) med hjälp av knapparna på apparaten eller fjärrkontollen.

RDS låter FM-stationer sända ytterligare signaler med sina reguljära programsignaler. Till exempel kan stationerna sända sina stationsnamn och information om vilken typ av program de sänder, som t.ex. sport eller musik. Denna apparat kan ta emot följande typer av RDS-signaler:

PS (programservice):

Visar välkända stationsnamn.

PTY (programtyp):

Visar typer av programsändningar.

RT (radiotext):

Visar textmeddelanden som stationen sänder.

Vilken slags information kan RDS-signaler ge?

Teckenfönstret visar RDS-signalinformation som stationen sänder.

För att visa RDS-signaler i teckenfönstret

Tryck på knappen **DISPLAY MODE** medan du lyssnar på en FM-station.

Varje gång du trycker på knappen ändras teckenfönstret för att visa information i följande ordning:

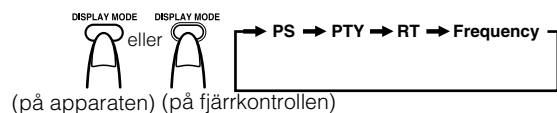

PS (programservice):

Under sökning visas "PS" omväxlande i teckenfönstret. Sedan börjar RDS-indikatorn lysa och stationsnamnet uppträder. "NO PS" visas om ingen signal sänds.

PTY (programtyp):

Under sökning visas "PTY" i teckenfönstret. Sedan börjar RDS-indikatorn lysa och programtypen visas. "NO PTY" visas om ingen signal sänds.

RT (radiotext):

Under sökning visas "RT" i teckenfönstret. Sedan börjar RDS-indikatorn lysa och ett textmeddelande från stationen visas. "NO RT" visas om ingen signal sänds.

Stationsfrekvens:

Stationsfrekvens (ej RDS-tjänst)



- Om sökningen avslutas med en gång kommer inte "PS", "PTY" och "RT" att visas i teckenfönstret.
- Om du trycker på **DISPLAY MODE**-knappen medan du lyssnar på en AM (MW)-station visar teckenfönstret endast stationsfrekvens.
- RDS-tjänster föreligger inte för AM (MW)-program.

Om visade bokstavstecken

När teckenfönstret visar PS-, PTY- eller RT-signaler:

- Teckenfönstret visar endast versaler.
- Teckenfönstret kan inte visa å, ä, eller ö eller bokstäver med accent. Till exempel kan "A" representera alla former av "A"-tecken som "Á, Â, Ã, Ä, Å och Å".

Söka efter ett program med hjälp av PTY-koder

En av fördelarna med RDS-tjänster är att du kan hitta en speciell typ av program genom att ange PTY-koden.

För att söka efter ett program med hjälp av PTY-koder:

På apparaten

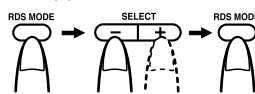

På fjärrkontollen

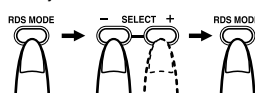

1 Tryck på RDS MODE-knappen en gång medan du lyssnar på en FM-station.

"P SELECT" visas i teckenfönstret.

2 Välj PTY-kod med någon av knapparna SELECT + eller - inom omkring 10 sekunder.

Varje gång du trycker på knappen visar teckenfönstret en kategori enligt följande ordning:

NEWS ↔ AFFAIRS ↔ INFO ↔ SPORT ↔ EDUCATE
 ↔ DRAMA ↔ CULTURE ↔ SCIENCE ↔ VARIED ↔
 POP M ↔ ROCK M ↔ MOR. M ↔ LIGHT M ↔ CLASSICS
 ↔ OTHER M ↔ WEATHER ↔ FINANCE ↔
 CHILDREN ↔ SOCIAL A ↔ RELIGION ↔ PHONE IN
 ↔ TRAVEL ↔ LEISURE ↔ JAZZ ↔ COUNTRY ↔ NATIONAL
 ↔ OLDIES ↔ FOLK M ↔ DOCUMENT ↔ NEWS

3 Tryck en gång till på RDS MODE-knappen inom omkring 10 sekunder.

Medan den söker visas "SEARCH" och vald PTY-kod omväxlande i teckenfönstret.

Apparaten söker bland 30 förinställda stationer och stannar när den hittar en station som sänder den kategorin du har valt och ställer in sig på den stationen.

För att fortsätta sökningen efter den har stannat

trycker än en gång på RDS MODE-knappen medan teckenfönstrets indikatorer blinkar.

Om den inte hittar något program visas "NOT" och "FOUND" omväxlande i teckenfönstret.

För att avsluta sökningen närsomhelst under processen

trycker du på RDS MODE-knappen.

Beskrivning av PTY-koderna

- NEWS:** Nyheter
- AFFAIRS:** Program som granskar aktuella frågor och nyheter.
- INFO:** Program av typen "Fråga doktorn", väderleksprognoser m.m.
- SPORT:** Sportevenemang
- EDUCATE:** Utbildningsprogram
- DRAMA:** Radioteater
- CULTURE:** Kulturprogram
- SCIENCE:** Program om naturvetenskap och teknik
- VARIED:** Övriga program, som t.ex. komedier eller speciella högtidligheter
- POP M:** Popmusik
- ROCK M:** Rockmusik
- MOR. M:** Musik som passar bra som bakgrundsmusik vid t.ex. bilkörning ("lätlyssnad musik")
- LIGHT M:** Underhållningsmusik
- CLASSICS:** Klassisk musik
- OTHER M:** Övrig musik
- WEATHER:** Väder- och trafikinformation

FINANCE:	Ekonominyheter och magasin samt börsnyheter etc.
CHILDREN:	Barnprogram
SOCIAL A:	Dokumentärer, intervjuer och reportage
RELIGION:	Gudstjänster, andakter eller religiösa program
PHONE IN:	Program med öppna telefonslussar, insändarprogram av typen "Klarspråk" och "Ring så spelar vi"
TRAVEL:	Reseprogram
LEISURE:	Hobbyprogram av typen "Trädgårdsdags"
JAZZ:	Jazz- och bluesmusik
COUNTRY:	Countrymusik
NATIONAL:	Program av typen "Radio Europa", där aktuell musik från andra länder spelas på landet's eget språk
OLDIES:	Pop- och rockklassiker
FOLK M:	Folkmusik
DOCUMENT:	Dokumentärer och undersökande journalistik

För att temporärt byta över till program efter ditt val

En annan användbar RDS-tjänst är RDS som gör att apparaten temporärt kan byta över till ett program efter ditt val (NEWS, TA eller INFO) från stationen du lyssnar på - om du inte lyssnar på en station utan RDS-tjänster (alla AM (MW)-stationer och några FM-stationer).

- RDS-funktionen kan endast tillämpas på de förinställda kanalerna. Se sida 10.
- RDS-tjänsten kan bara användas om en FM-station faktiskt sänder RDS-läget-information.

För att välja programtyp

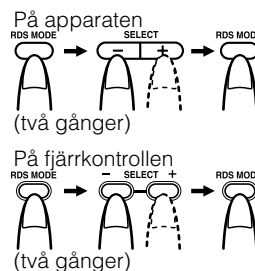

1 Tryck på RDS MODE-knappen två gånger medan du lyssnar på en FM-station.

"E SELECT" visas i teckenfönstret.

2 Välj programtyp med någon av knapparna SELECT + eller - inom omkring 10 sekunder.

Teckenfönstret visar programtyper enligt följande ordning:



TA: Trafikmeddelande

NEWS: Nyheter

INFO: Program av typen "Fråga doktorn", väderleksprognoser m.m.

OFF: stäng av RDS-läget

3 Tryck en gång till på RDS MODE-knappen inom omkring 10 sekunder för att ställa in vald programtyp.

Vald programtypsindikator börjar lysa i teckenfönstret och apparaten går in i RDS Standby-läge

- RDS-indikatorn börjar lysa när en station som tillhandahåller RDS-läget-information ställs in.

Fall 1: Om ingen station sänder den programtyp du har valt

Den station du lyssnar på fortsätter sända.



När en station börjar sända den typ av program som du har valt byter apparaten automatiskt över till denna station. Programtypsindikatorn (TA, NEWS eller INFO) börjar blinka.



När programmet är slut går apparaten tillbaka till den inställda stationen men fortsätter att vara i RDS Standby-läge.

Fall 2: Om det finns en station som sänder den programtyp du har valt.

Apparaten byter över till stationen som sänder programmet. Programtypsindikatorn (TA, NEWS eller INFO) börjar blinka.



När programmet är slut går apparaten tillbaka till den inställda stationen men fortsätter att vara i RDS Standby-läge.

Använda radion

För att sluta lyssna på programmet RDS-tjänsten har valt

Tryck på RDS MODE-knappen. "OFF" visas och att programtypsindikatorn (TA, NEWS eller INFO) slocknar i teckenfönstret.



- Om du ändrar källa eller stänger av avbryts RDS standby-läge tillfälligtvis.
 - När RDS-tjänsten är aktiv (t.ex. när vald programtyp tas emot) och DISPLAY MODE eller SELECT-knappen är intryckta byter inte apparaten tillbaka till den inställda stationen ens när programmet är slut. Programtypsindikatorn fortsätter lysa och visar att RDS-tjänsten är i Standby-läge.
 - När RDS-tjänsten befinner sig i standby-läge och du spelar in ett radioprogram bör du observera att RDS-tjänsten kan aktiveras och ett annat program än avsett spelas in. När RDS-läget inte behövs slår du av det.
 - När RDS-tjänsten upptäcker signalen Viktigt meddelande prioriteras den stationen före alla andra stationer. "ALARM!" visas inte i teckenfönstret.
-

FÖRSIKTIGT:

- Om ljudet växlar mellan stationen som RDS-funktionen ställde in och den inställda stationen bör du stänga av RDS-läget. Detta betyder inte att apparaten är ur funktion.

Använda CD-spelaren

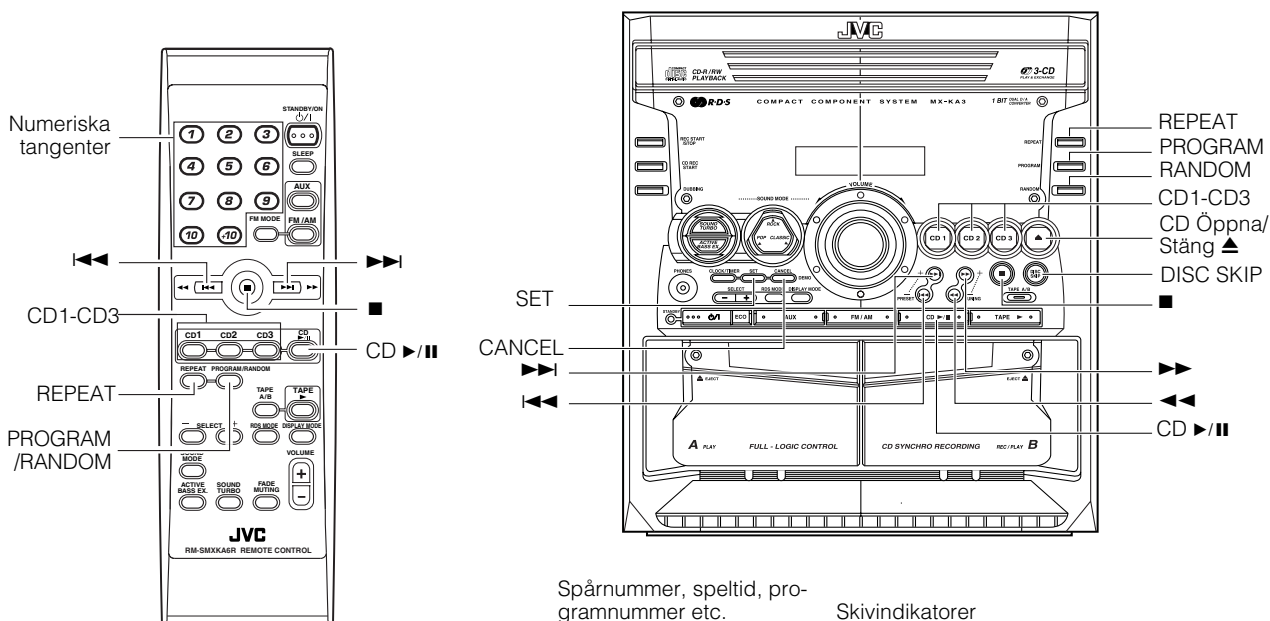

* När stereon används visar teckenfönstret även andra uppgifter
För enkelhetens skull visar vi här endast uppgifter beskrivna i detta avsnitt.

CD-spelaren har en vridbar skivtallrik som kan inrymma 3 CD-skivor.

Du kan använda Normal, Program, Random, eller Repeat Play.

Normal spelning: Kan spela alla spår på alla CD-skivor kontinuerligt.

Programrad spelning: Kan spela alla programmerade spår på alla CD-skivor i programmerad ordning.

Slumpvis spelning: Kan spela alla spår på alla CD-skivor i slumpvis ordning.

Upprepa spelning: Kan upprepa alla spår på alla CD-skivor, spåren på en av CD-skivorna eller bara ett spår på en CD.

Här står de generella saker du behöver veta om hur du spelar CD-skivor och hur du hittar skivornas olika spår.

Om skivindikatorn

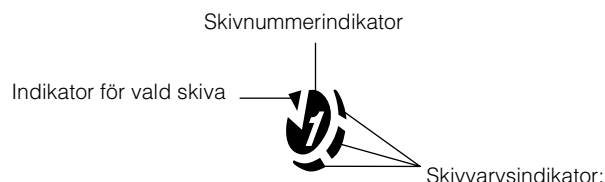

Skivindikatorn består av följande tre typer av indikatorer:

Skivnummerindikator: Lyser hela tiden.

Indikator för vald skiva: Lyser för valt skivnummer just nu.

Skivvarvsindikator:

Lyser när vald skiva spelas eller pausas. Denna indikator visas inte om en CD inte är laddad för valt skivnummer.

När skivtallriken åker ut lyser alla skivnummer på skivvarvsindikatorn. När tomt skivnummer väljs lyser inte skivvarvsindikatorn för det skivnumret.

Använda CD-spelaren

Exempel på indikationer:

När CD-dörren har åkt ut och sedan CD-1 trycks ner. (DISC1 väljs)

Visar att detta skivnummer har valts.



Visar att skivan snurrar.

Avspelning med en knapptryckning

Strömmen går på och alla funktioner går igång automatiskt.

- Genom att trycka på CD ►/II-knappen startar stereon och börjar spela första spåret på den CD som senast spelades.
- Genom att trycka på CD1-CD3-knappen startar stereon och börjar spela första spåret på den CD som senast spelades.

Ladda CD-skivor

1 Tryck på knappen CD Öppna/Stäng ▲ på apparaten för att öppna skivtallriken.

2 Placera en CD med etikettsidan upp på skivtallriken.

Se till att CD:n ligger säkert på skivtallriken.

Med etikettsidan upp

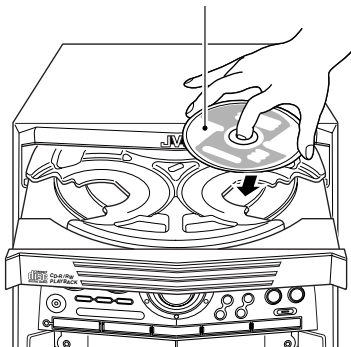

3 Tryck på knappen DISC SKIP på apparaten och lägg på nästa CD.

När du trycker på knappen vrider sig tallriken för nästa CD.

4 Upprepa steg 3 för den sista CD:n.

5 Tryck på knappen CD Öppna/Stäng ▲ på apparaten.

Skivtallriken stängs.

Obs

- Var noga med att placera en CD på korrekt sätt i fördjupningen på skivtallriken. Annars kommer "NO DISC" att visas i teckenfönstret samtidigt som CD:n lätt kan skadas, när skivtallriken stängs. Det finns också risk för att apparaten skadas, när skivtallriken öppnas, eller för att CD:n blir svår att ta ut ur apparaten.

- När du spelar en 8 cm (3") CD lägger du den på skivtallrikens innercirkel.
- Du kan ladda CD-skivor medan du lyssnar på en annan källa.
- När strömmen stängs av med skivtallriken ute stängs tallriken automatiskt.
- Om CD:n inte kan läsas av korrekt (för att den är repig till exempel) visas "0 0:00" i teckenfönstret.

Ta ut CD-skivor

Ta ut CD:n som visas nedan.

1 När CD-spelaren stannar trycker du på knappen CD Öppna/Stäng ▲ på apparaten för att öppna skivtallriken.

2 Ta ut CD:n och tryck sedan på knappen DISC SKIP på apparaten.

Skivtallriken öppnas för nästa CD.

3 Upprepa steg 2 för att ta ut alla CD-skivor.

4 Tryck på knappen CD Öppna/Stäng ▲ på apparaten för att stänga skivtallriken.

- Du kan ta ut CD-skivor medan du lyssnar på en annan källa.

Obs

- Du kan också ta ut CD-skivorna under avspelning. I detta fall kan du dock endast ta ut de CD-skivor som inte spelas av.

Grunder för att använda CD-spelarens funktion Normal Play

För att spela CD-skivor

1 Ladda CD-skivor.

2 Tryck på den Disc-knapp du vill spela (CD1-CD3).

Valt skivnummer (t.ex. "CD1") visas i teckenfönstret.

Det första spåret på den valda CD:n börjar spela. När den första CD:n är slut spelas den andra och tredje CD:n kontinuerligt.

När den sista CD:n har spelat klart stannar CD-spelaren automatiskt.

Exempel:

CD1 → CD2 → CD3 → (slut)

CD2 → CD3 → CD1 → (slut)

- Du kan börja spela vald CD genom att trycka på CD ►/||-knappen.

Medan CD:n spelar visas följande i teckenfönstret.

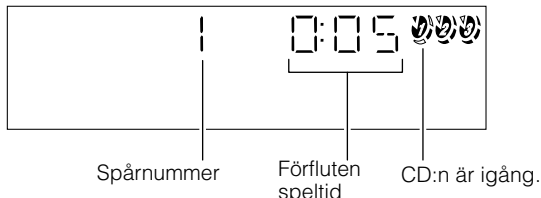

- När Disc-knappen trycks ner (CD1-CD3) med skivtallriken öppen stänger sig tallriken och vald CD börjar spela automatiskt.

För att sluta spela CD:n trycker du på ■-knappen. Följande information om CD:n visas:

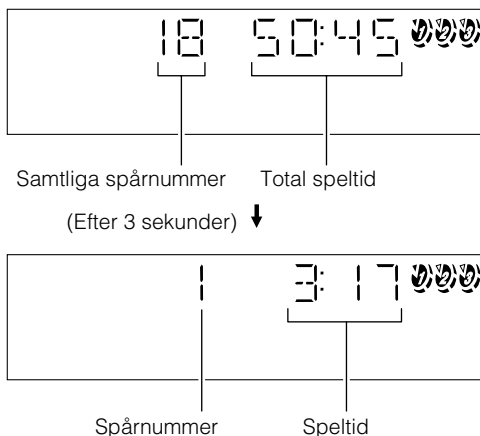

För att pausa trycker du på CD ►/||-knappen. Speltidsindikatorn blinkar i teckenfönstret.

För att avbryta paus trycker du på CD ►/||-knappen en gång till. CD:n fortsätter spela där den var innan du tryckte på paus.

För att ta ut CD:n slutar du spela och trycker på knappen CD Öppna/Stäng ▲ på apparaten.

Tips:

- Spela CD:n med hjälp av DISC SKIP-knappen

Du kan också spela CD-skivor med hjälp av DISC SKIP-knappen. Under avspelning spelas automatiskt nästa CD varje gång du trycker på knappen. Om nästa skivtallrik är tom hoppas den över automatiskt.

• Ta ut/byt CD-skivor under avspelning

Medan du spelar av en CD (t.ex. CD1) kan du ta ut eller byta de andra CD-skivorna (t.ex. CD2 och CD3) genom att trycka på CD Öppna/Stäng ▲-knappen. När du har tagit ut eller bytt CD trycker du på samma knapp för att stänga skivtallriken.

Välja spår

Under avspelning (med ◀◀ eller ▶▶-knappen):

Tryck snabbt på ◀◀ eller ▶▶-knappen för att välja vilket spår du vill spela.

Genom att trycka på knappen kan du hoppa ett spår framåt eller bakåt.

- Valt spår börjar spelas.
- Tryck på ▶▶-knappen en gång för att hoppa till nästa spår. (Du kan också hoppa till nästa CD (t.ex. CD1 → CD2 → CD3).)
- Tryck på ◀◀-knappen för att hoppa till nästa spår. Tryck två gånger för att hoppa till föregående spår. (Du kan dock inte hoppa tillbaka till föregående CD.)

I Stoppläge (med ◀◀ eller ▶▶-knappen):

Genom att snabbt trycka ner ◀◀ eller ▶▶-knappen fungerar CD-spelaren på samma sätt som under avspelning med undantag av följande:

- Knapparna fungerar endast för den valda CD:n.

Använda de numeriska tangenterna på fjärrkontrollen:

Med hjälp av de numeriska tangenterna kan du välja spår på den valda CD:n direkt.

- Valt spår börjar spelas.

Till exempel trycker du +10 och sedan 5 för att spela av spårnummer 15. Se "Tryck in numret med fjärrkontrollen" på sidan 8.

Sök ett visst parti

Om du trycker ner följande knappar under avspelning kan du spola fram/tillbaka CD:n så att du snabbt kan hitta ett visst parti i spåret du lyssnar på.

- ◀◀ eller ▶▶-knappen på apparaten
- ◀◀ eller ▶▶-knappen på fjärrkontrollen.

Programmera spelordning på spåren

Du kan programmera spelordningen på spåren på alla CD-skivor. Observera att du endast kan programmera spelordning när CD-spelaren inte är på.

- Du kan programmera upp till 32 spår i valfri ordning - inkluderat redan programmerad spår.

Göra ett program

1 Ladda CD-skivor

2 I Stoppläget ställer du in CD-spelaren i Programmerat playläge.

På apparaten

Tryck på PROGRAM-knappen så "PRGM"-indikatorn börjar lysa i teckenfönstret.

Samtidigt visas "PROGRAM" i teckenfönstret.

På fjärrkontrollen

Tryck på PROGRAM/RANDOM-knappen tills "PROGRAM" visas i teckenfönstret.

Indikatorn "PRGM" börjar även den lysa i teckenfönstret.

Varje gång du trycker på knappen ändras teckenfönstret enligt följande:

PROGRAM → RANDOM → blankt fönster (Normal Play) → (tillbaka till början)

- Om ett program redan har skapats visas programmets senaste steg.

3 Tryck på Disc-knappen (CD1-CD3) för att välja den CD du vill programmera.

Teckenfönstret ändras till Program Entry-fönstret.

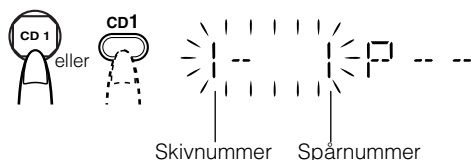

4 Välj det spår du vill programmera.

Använda apparaten

Medan teckenfönstret blinkar trycker du på ◀◀ eller ▶▶-knappen för att välja spår och därefter på SET-knappen inom 5 sekunder.

Programmets ordningsnummer kommer tilldelas från P-1.

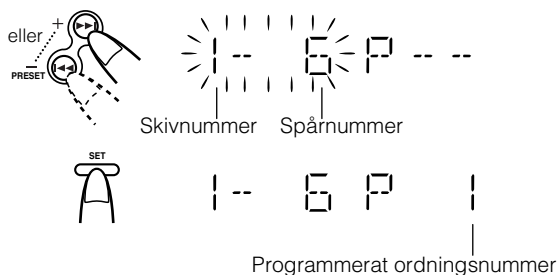

Använda fjärrkontrollen

Tryck på de numeriska tangenterna för att slå in spårnumret direkt. Sedan tilldelas programmet ordningsnummer från P-1.

- För att radera aktuellt programsteg trycker du på apparatens CANCEL-knapp.

5 Upprepa steg 3 och 4 för att programmera ytterligare spår på samma CD eller nästa CD.

6 För att spela programmet trycker du på CD ▶/||-knappen.

För detaljer - se "Spela ditt program" nedan.

För att kontrollera det programmerade innehållet trycker du på knappen ◀◀ eller ▶▶ på fjärrkontrollen medan CD-spelaren är i stoppläge.

För att radera alla spår i programmet medan CD-spelaren inte är på trycker du på ■-knappen.

För att ändra programmet när CD-spelaren inte är på trycker du på CANCEL-knappen och programmets senaste spår raderas. För att lägga till nya spår sist i programmet upprepar du steg 3 och 4.

Anm

- Om du försöker programmera ett spårnummer som inte finns på CD:n kommer detta att ignoreras.
- Om du försöker programmera ett 33:e spår visas "FULL" i teckenfönstret.

Spela ditt program

Tryck på CD ▶/||-knappen.

Stereon spelar spåren i den ordning du har programmerat dem i.

- För att använda Repeat Play för programmerad spelning trycker du på REPEAT-knappen för att välja "ALL" eller "1" innan du påbörjar avspelingen. För detaljer - se "Upprepa spår" på sidan 18.

- Du kan hoppa till ett visst programmerat spår genom att trycka på ◀◀ eller ▶▶-knappen under programmerad spelning.

- För att sluta spela trycker du en gång på ■-knappen. Om du trycker på ■-knappen när CD-spelaren inte är på raderas programmet.

Gå ut ur och gå tillbaka till programmerad spelning

Ditt program finns sparat i minnet. Därför kan du gå ut ur programmet tillfälligt eller gå tillbaka till programmerad spelning om du inte raderar det.

För att gå ut ur programläget en gång när CD-spelaren inte är på trycker du på PROGRAM-knappen på apparaten eller på PROGRAM/RANDOM-knappen på fjärrkontrollen för att släcka "PRGM"-indikatorn. Genom att byta källa (t.ex. sätta på radion) går CD-spelaren också ut ur programmerat playläge.

För att återgå till programmerat playläge trycker du på PROGRAM- eller PROGRAM/RANDOM-knappen tills "PRGM"-indikatorn börjar lysa igen.

Obs

- Inte ens när strömmen är avstängd (Standby- eller ECO-läge) raderas de programmerade spåren. Så du kan därför gå tillbaka till programmerat playläge.

Slumpvis spelning

När du använder detta läge spelas alla spår på CD-skivorna i slumpvis ordning.

- För att använda Repeat Play för slumpvis spelning trycker du på REPEAT-knappen för att välja "ALL" eller "1" innan du påbörjar avspelingen. För detaljer - se "Upprepa spår" nedan.

1 | Stoppläget ställer du in CD-spelaren i Slumpvis playläge.

På apparaten

Tryck på RANDOM-knappen så att "RANDOM"-indikatorn börjar lysa.

Samtidigt visas "RANDOM" i teckenfönstret.

På fjärrkontrollen

Tryck på PROGRAM/RANDOM-knappen tills "RANDOM" visas i teckenfönstret.

Indikatorn "RANDOM" börjar också den att lysa i teckenfönstret. Varje gång du trycker på knappen ändras teckenfönstret enligt följande:

PROGRAM → RANDOM → blankt fönster (Normal Play) → (tillbaka till början)

2 Tryck på CD ►/II-knappen.

Spårerna på alla CD-skivor spelas i slumpvis ordning.

För att sluta spela trycker du på ■-knappen.

För att hoppa över ett spår under avspeling trycker du på ►|I-knappen för att hoppa till nästa spår i den slumpvisa sekvensen.

För att gå ut ur Slumpvis playläge medan CD-spelaren är avstängd trycker du en gång till på RANDOM-knappen på apparaten eller på PROGRAM/RANDOM-knappen på fjärrkontrollen så att "RANDOM"-indikatorn slocknar. CD-spelaren återgår till normalt playläge.

Upprepa spår

Du kan upprepa alla eller enstaka spår så många gånger du vill.

Tryck på REPEAT-knappen.

Repeat-indikatorn ändras vid varje tryck på knappen enligt följande:

ALL → 1CD → 1 → blankt fönster → (tillbaka till början)

REPEAT ALL: I Normalt Playläge upprepas alla spår på alla CD-skivor.

I Programmerat Playläge upprepas alla programmets spår.

I Slumpvis Playläge upprepas alla spår på alla CD-skivor i slumpvis ordning.

REPEAT CD1: Upprepa alla spår på en CD. (Endast valbar i Normalt Playläge)

REPEAT 1: Upprepar ett spår.

För att sluta spela trycker du på ■-knappen. Att byta källa (t.ex. till radion) avslutar också spelningen.

För att gå ut ur upprepningsläge trycker du på REPEAT-knappen tills Repeat-indikatorn i teckenfönstret slocknar.

□ Upprepningsläget är fortfarande aktivt under följande playlägesbyten:

- PROGRAM PLAY MODE ↔ NORMAL PLAY MODE
- RANDOM PLAY MODE ↔ NORMAL PLAY MODE
- PROGRAM PLAY MODE ↔ RANDOM PLAY MODE

Skivtallrikens låsfunktion

För att CD:n skall stanna kvar i CD-spelaren kan skivtallriken låsas elektroniskt.

När det elektroniska låset är på kan skivtallriken inte öppnas ens om knappen CD Öppna/Stäng ▲ har tryckts in på apparaten.

Låsa skivtallriken

1 Slå på stereon och gå in i CD-läge.

2 Samtidigt som du trycker ner ■-knappen trycker du på knappen CD Öppna/Stäng ▲ på apparaten.

"LOCKED" visas i teckenfönstret.



- Om du försöker öppna skivtallriken genom att trycka på ▲-knappen visas "LOCKED" i teckenfönstret så att du vet att tallriken är låst.

Låsa upp skivtallriken

Upprepa steg 1 och 2 ovan.

"UNLOCKED" visas i teckenfönstret.



Nu kan du använda skivtallriken som vanligt igen.



- En låst skivtallrik förblir i låst tillstånd i några dagar också efter att stereons nätkabel kopplats loss. Åtgärder för upplåsning måste utföras för att låsa upp skivtallriken igen efter att strömmen slagits på på nytt.

Använda kassetbandspelaren (lyssna på band)

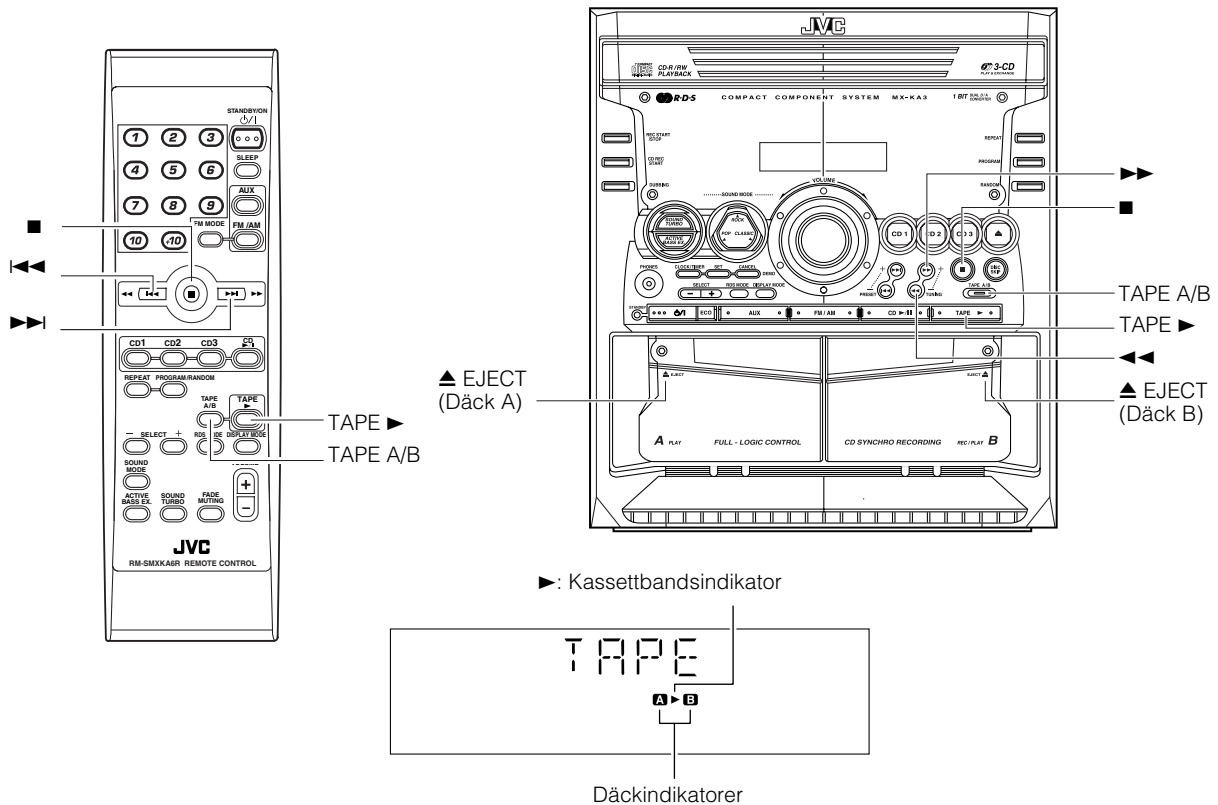

* När stereon används visar teckenfönstret även andra uppgifter
För enkelhetens skull visar vi här endast uppgifter beskrivna i detta avsnitt.

Med kassetbandspelaren kan du spela, spela in och kopiera kassetband.

Denna kassetbandspelare lämpar sig för att lyssna på kassetband av typerna I.

Användning av band med längre speltid än 120 minuter rekommenderas inte eftersom de kan drabbas av karaktäristisk förslitning och eftersom dessa band lätt fastnar i tryckrullarna och kapstanerna.

Avspelning med en knapptryckning

Genom att trycka på **TAPES ▶**-knappen startar stereon och om ett kassetband sitter i bandspelaren börjar det spelas. Om bandspelaren är tom visas "NO TAPES" i teckenfönstret och stereon slås på och väntar på att du skall sätta in ett band eller välja en annan funktion.

Spela ett band

Du kan antingen använda kassetbandspelare A eller B vid avspelning.

1 Tryck på ▲ EJECT på den kassetbandspelare du vill använda.

2 När kassetluckan öppnas sätter du in ett band med den öppna kortsidan nedåt mot apparatens botten. Bandet spelas från vänster till höger.

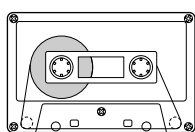

Bandets rullningsriktning

- Om kassetluckan inte öppnar sig bör du stänga av stereon och sedan sätta på den igen och trycka på ▲ EJECT en gång till.

3 Stäng kassetluckan försiktigt.

När både bandspelare A och B innehåller band väljs den bandspelare där du sist satte in ett band.

Vald bandspelare visas av fackindikatorn "A" eller "B". Om till exempel bandspelare A väljs börjar bandspelarindikatorn "A" lysa.

- För att byta bandspelare trycker du på knappen **TAPES A/B**. Varje gång du trycker på knappen väljs bandspelare A eller B omväxlande.

4 Tryck på **TAPES ▶**-knappen.

Bandindikatorn (▶) blinkar i teckenfönstret och bandet spelas av.

Kassetbandspelaren stannar automatiskt när bandets ena sida är slut.

För att sluta spela trycker du på ■-knappen.

För att ta ut bandet stoppar du bandet och trycker på ▲ EJECT för att öppna kassetluckan.

Snabbspola ett band

Under avspelning eller i stoppläge trycker du på ▶▶ (FF)-knappen på apparaten för att spola fram bandet (åt höger). (Knappen ▶▶ på fjärrkontrollen kan också användas.)

Under avspelning eller i stoppläge trycker du på ◀◀ (REW)-knappen för att spola tillbaka bandet (åt vänster). (Knappen ◀◀ på fjärrkontrollen kan också användas.)

Medan du snabbspolar bandet slocknar bandindikatorn (▶).

Vid snabbspolning framåt rör sig de lysande staplarna på statuslisten längst ner i teckenfönstret från vänster till höger.

Vid snabbspolning bakåt rör sig de sig från höger till vänster.

- Kassetbandspelaren stängs automatiskt av när bandets ena sida är slut.

Under snabbspolning av bandet kan du byta bandets spelriktning genom att trycka på ▶▶ (FF)- eller ◀◀ (REW)-knappen.

Använda kassetbandspelaren (inspelning)

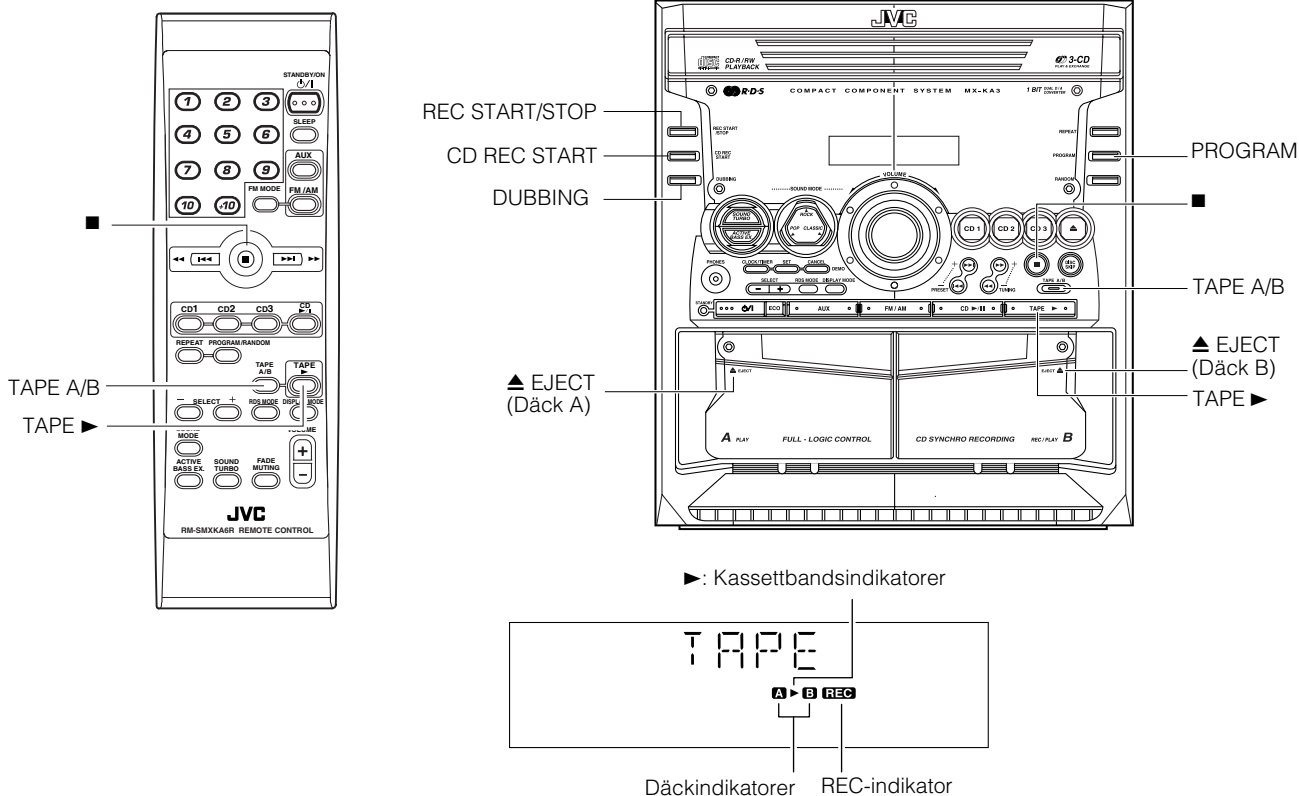

* När stereon används visar teckenfönstret även andra uppgifter
För enkelhetens skull visar vi här endast uppgifter beskrivna i detta avsnitt.

Spela in på band från vilken ljudkälla som helst är enkelt. Sätt bara in ett band i fack B, gör klar källan, gör en eller två inställningar och du är redo att spela in. För varje källa avviker proceduren en smula. Därför förklarar vi inspelning från varje källa för sig. Men först några saker som gör dina inspelningar bättre.

Vad du bör veta innan du börjar spela in

- Det kan vara olagligt att spela in eller av copyright-material utan upphovsmannens medgivande.
- Inspelningsnivån, dvs volymen på inspelningen, ställs automatiskt in korrekt. Den påverkas således inte av stereons volymkontroll. Den påverkas inte heller av justering av ljudeffekter. Med andra ord kan du justera ljudet medan du lyssnar utan att påverka inspelningsnivån.
- Två små flikar på kassetbandets baksida - en för sida A och en för sida B - kan tas bort för att undvika oavsiktlig radering eller överspelning.

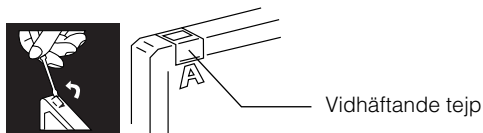

- För att spela in på ett band med borttagna flikar måste du först tejsa över hålen.
- Typ I-band kan användas för inspelning.



- I början och slutet på varje band finns en bandsnutt som ingenting kan spelas in på. Således bör du först spola fram bandsnutten när du skall spela in CD-skivor, radio-program och liknande så att början av inspelningen verkligen kommer med.

FÖRSIKTIGT:

- Om en inspelning du har gjort har påfallande mycket brus kan apparaten ha stått för nära en påslagen TV under inspelningen. Stäng antingen av TV:n eller öka avståndet mellan TV:n och apparaten.

Standardinspelning

Detta är den grundläggande metoden för att spela in en källa. Stereon har också tre specialsätt för att spela in en CD på band och band till band, vilket gör att du kan spara tid och ansträngning likvärdigt som att de möjliggör vissa specialeffekter. Om du vill lägga till valda stycken till ett band som du har spelat in eller om du vill kombinera valda stycken från olika källor på ett band bör du använda metoden som beskrivs nedan; byt bara ut den källan du vill ha, som t.ex. ett band i fack A, en CD eller radion. Du kan också spela in från en extern källa med denna metod.

För att spela in vilken ljudkälla som helst på band

Följ dessa steg för att spela in ett band i bandspelare B från vilken ljudkälla som helst.

1 Sätt in ett oinspelat eller raderbart band i bandspelare B och snabbspola förbi bandsnutten.

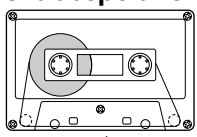

Bandets rullningsriktning

2 Förbered källan genom att t.ex. ställa in en radiostation, ladda CD-spelaren eller slå på ansluten utrustning.

- För CD-inspelning - se "Synkroniserad CD-inspelning" nedan.
- För kopiering - se "Band-till-bandinspelning (DUBBING)" nedan.

3 Tryck på REC START/STOP-knappen på apparaten.

Indikatorn "REC" börjar lysa och stereon påbörjar inspelningen. Bandindikatorn (▶) blinkar i teckenfönstret.

- Om fliken på kassettbandet i fack B har tagits bort för att förhindra radering eller överspelning visas "NO REC" i teckenfönstret.

För att avbryta inspelningen trycker du på knappen REC START/STOP på apparaten eller på ■-knappen.

Inspelning av en AM-station på band (reducering av störningar)

När du spelar in ett AM-program kan störningar uppträda som inte hördes när du spelade in programmet. Om detta inträffar bör du trycka på PROGRAM-knappen på apparaten för att eliminera störningarna.

1 Ställ in en AM-station och påbörja inspelningen.

2 Tryck på PROGRAM-knappen på apparaten för att eliminera eventuella störningar.

Varje gång du trycker på knappen ändras teckenfönstret enligt nedanstående:

CUT 1 → CUT 2 → CUT 3 → CUT 4 → (tillbaka till början)

Synkroniserad CD-inspelning

Allt från CD:n spelas in på bandet i samma ordning som på CD:n eller enligt din programmerade ordning.

1 Förbered CD-skivorna. (Se sidan 15.)

Tryck på knappen CD1-3 (den som du vill spela in ifrån) och tryck sedan på ■-knappen.

- Om du bara vill spela in vissa spår måste du programmera spåren i förväg. (Se sidan 17.)
- För att bara spela in en enda CD-skiva måste bara den CD-skivan vara isatt.

2 Sätt in ett oinspelat eller raderbart band i bandspelare B och snabbspola förbi bandsnutten.

3 Tryck på knappen CD REC START på apparaten.

"CD REC" visas i teckenfönstret och "REC"-indikatorn börjar lysa. Sedan påbörjar stereon synkroniserad CD-inspelning och spåren på CD:n spelas in på bandet.

När inspelningen av spåren på alla CD-skivor är klar rullar "CD REC FINISHED" i teckenfönstret och CD-spelaren och kassettbandspelaren stängs av.

(Bildligt bandning) (När den är avslutad)



- Om fliken på kassettbandet i bandspelare B har tagits bort för att förhindra radering eller överspelning visas "NO REC" i teckenfönstret.
- När CD-spelaren har spelat hela CD:n eller samtliga programmerade spår stannar bandet automatiskt.

För att avbryta inspelningen när som helst trycker du på knappen REC START/STOP på apparaten eller på ■-knappen. "CD REC FINISHED" rullar i teckenfönstret och CD-spelaren och kassettbandspelaren stängs av.



- Om du ställer in SLEEP-timern medan du gör en synkroniserad CD-inspelning - se till att du ställer in den så att CD:n hinner spela klart innan strömmen stängs av så att inte inspelningen avbryts innan den är klar.

Band-till-bandinspelning (DUBBING)

Inspektion från ett band till ett annat kallas kopiering. Du kan kopiera band enkelt med en enda knapp.

1 Tryck på TAPE ▶-knappen och tryck sedan på ■-knappen.

2 Sätt in källkassetten (den du vill kopiera ifrån) i bandspelare A för avspelning.

3 Sätt in ett oinspelat eller överspelningsbart band i bandspelare B för inspelning.

4 Tryck på DUBBING-knappen på apparaten.

Fack A och B kommer att starta samtidigt och "REC"-indikatorn börjar lysa.

Under kopieringen lyser bandspelarindikatorerna "A" och "B" omväxlande.

- Om inget band finns i bandspelare A visas "NO TAPE" i teckenfönstret.
- Om inget band sitter i bandspelare B visas "NO TAPE" i teckenfönstret.

För att avbryta kopieringen trycker du på knappen REC START/STOP på apparaten eller på ■-knappen.



- Under kopieringen kan du höra ljudeffekter genom högtalaren eller hörlurarna. Bandet kopieras dock utan ljudeffekter.

Använda extern utrustning

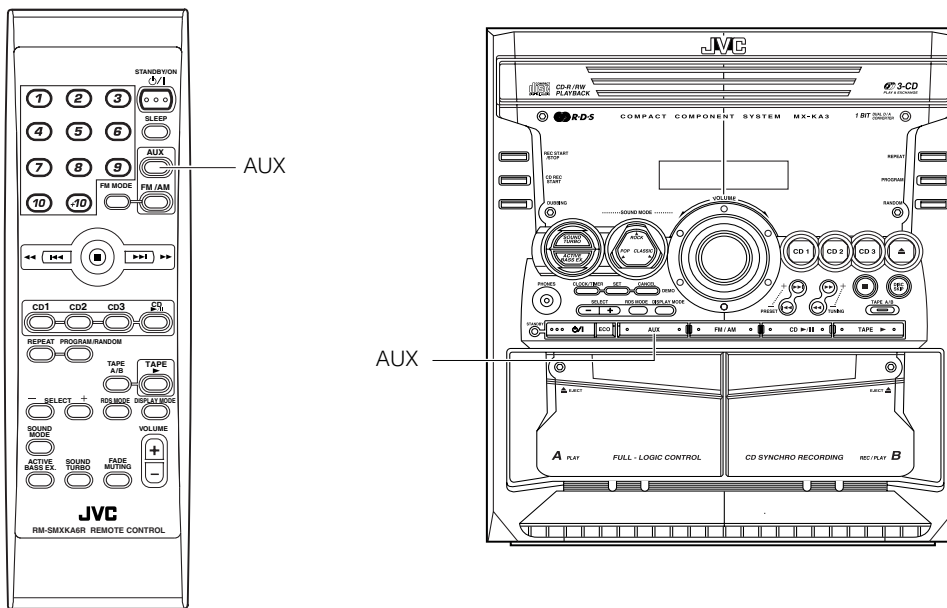

Lyssna på extern utrustning

Du kan lyssna på extern utrustning som t.ex. MD-spelare, kassetbandspelare eller annan typ av extern utrustning.

Först bör du se till att den externa utrustningen är korrekt ansluten till stereon. (Se sida 6.)

1 Ställ in volymnivån på minimum.

2 Tryck på AUX-knappen.

“AUX” visas i teckenfönstret.

AUX

3 Börja spela den externa utrustningen.

4 Justera volymnivån till den du vill lyssna på.

5 Lägg om du vill till ljudeffekter.

- Basförstärkning (ACTIVE BASS EX.) (se sidan 8)
- Ljudförstärkning (SOUND TURBO) (se sidan 8)
- Ljudläge (SOUND MODE) (se sidan 8)

För att gå ut ur AUX-läge väljer du en annan källa (t.ex. radio).



Obs
• För hantering av extern utrustning - se instruktionerna för denna.

Använda timer

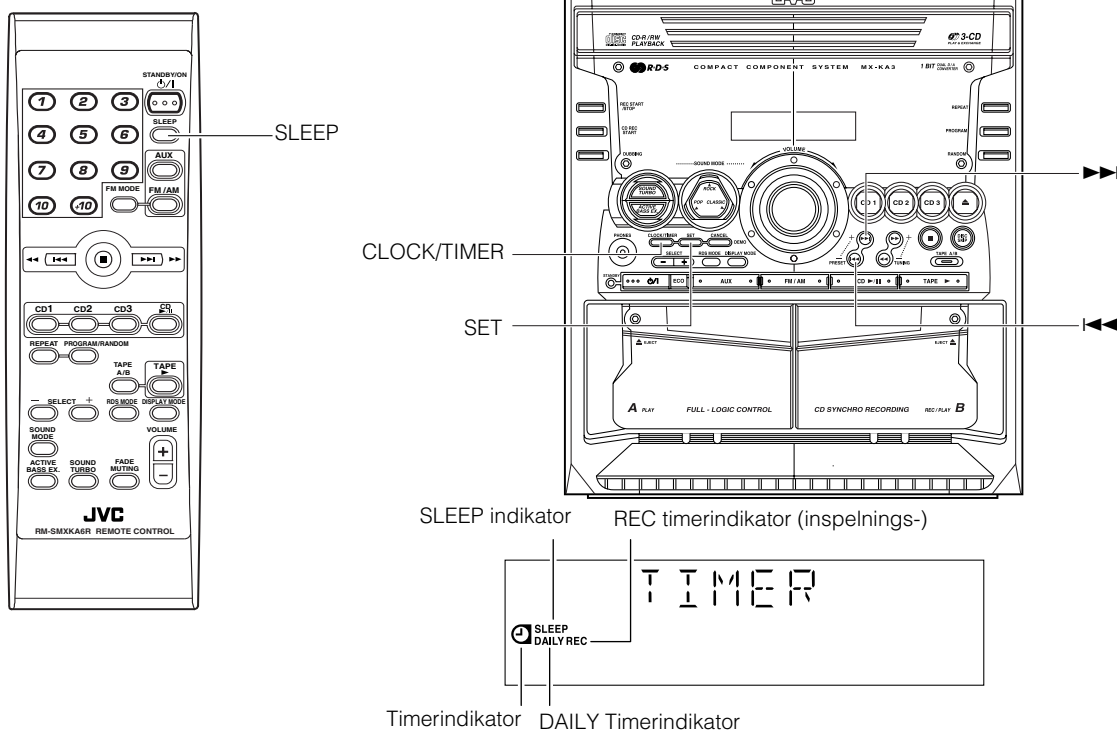

* När stereon används visar teckenfönstret även andra uppgifter
För enkelhetens skull visar vi här endast uppgifter beskrivna i detta avsnitt.

Timerfunktionerna ger dig automatisk kontroll över inspelnings- och lyssningsfunktionerna.

Det finns tre typer av timer:

DAILY Timer

Använd denna i stället för en klockradio och ställ in den tid och musik från den källa du vill vakna till varje dag.

REC (Recording) Timer

För att spela in radioprogram när du inte är hemma. Du kan ställa in starttid och inspelningens längd.

SLEEP Timer

Stänger automatiskt av stereon efter en viss tid - bra om du vill somna till musik.

Ställ in klockan

När du sticker in sladden i vägguttaget blinkar tiden "0:00" i teckenfönstret.

Du kan ställa klockan oavsett om stereon är på eller ej.

Anm

- Klockan måste vara korrekt för att timerfunktionerna skall kunna användas.
- Varje steg måste fullföras inom 2 minuter. Annars måste inställningen göras om från början.
- Klockan kan gå en till två minuter före eller efter varje månad.

Använda apparaten

1 Tryck på CLOCK/TIMER-knappen.

Timsiffran för visning av tid blinkar i teckenfönstret.

- Om klockan redan har ställts och "0:00" inte blinkar trycker du på knappen CLOCK/TIMER upprepade gånger tills klockinställningsfönstret visas i teckenfönstret. (I klockinställningsfönstret blinkar timsiffrorna i teckenfönstret.)

Obs

- Om klockan redan är inställd, så ändras visningen i teckenfönstret enligt följande varje gång knappen CLOCK/TIMER trycks in:
TIMER → ON time → REC → ON time → Klock inställningsfönster → Annulerad → (tillbaka till början)

2 Tryck på ◀◀ eller ▶▶-knappen för att ställa klockan.

Trycker du på ▶▶-knappen ställs klockan fram en timme och trycker du på ◀◀-knappen ställs klockan tillbaka en timme. Håller du nere knappen ändras timmarna snabbt.

3 Tryck på SET-knappen.

Tidvisningens minutsiffror blinkar i teckenfönstret.

- För att återgå till timinställning trycker du på CANCEL-knappen.

4 Tryck på ◀◀ eller ▶▶-knappen för att ställa in minutvisaren.

5 Tryck på SET-knappen.

"CLOCK OK" visas i teckenfönstret. Klockan har ställts och sekunderna börjar räkna från 0.

⚠ FÖRSIKTIGT:

- Om det blir strömavbrott går klockans inställningar omedelbart förlorade. "0:00" blinkar i teckenfönstret och klockan måste ställas på nytt.

Ställa in väckningstimern (DAILY)

När du väl har ställt in väckningstimern kommer den att aktiveras samma tid varje dag.

Timerindikatorn () och indikatorn "DAILY" i teckenfönstret anger att den inställda väckningstimern är aktiverad.

Du kan ställa in väckningstimern oavsett om stereon är på eller ej.



- Utför varje inställning inom omkring 30 sekunder. Annars måste inställningen göras om från början.
- Om du har gjort något fel när du satte timern trycker du på CANCEL-knappen på apparaten. Detta nollställer dock inte alltid inställningen. Om CANCEL-knappen inte fungerar trycker du på knappen CLOCK/TIMER på apparaten upprepade gånger tills teckenfönstret återgår till det ursprungliga fönstret och börjar om från steg 1.

Använda apparaten

1 Tryck på  -knappen för att slå på systemet.

2 Tryck på CLOCK/TIMER-knappen tills "ON TIME" visas i teckenfönstret omedelbart efter "TIMER".

Då blinkar "DAILY"-indikatorn och timerindikatorn () börjar lysa i teckenfönstret.

Varje gång du trycker på knappen ändras teckenfönstret enligt följande:



TIMER → ON TIME* → REC → ON TIME → Klock inställningsfönster → Annulerad → (tillbaka till början)

*: Denna uppgift bör väljas för att ställa in väckningstimern.

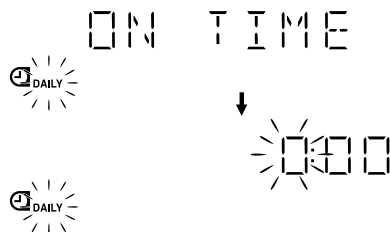

Stereon ställs därefter i läget för inställning av ON-tid. Nuvarande ON-tid visas i teckenfönstret och timsiffrorna blinkar.



3 Ställa in On-tid (exempel: 10:15).

1. Tryck på  eller -knappen för att ställa in timmen för den tid då du vill att stereon skall slås på och tryck sedan på SET-knappen.

Minutvisaren blinkar i teckenfönstret.

Trycker du på -knappen ställs klockan fram en timme och trycker du på -knappen ställs klockan tillbaka en timme.

Håller du knappen nere ändras timmarna snabbt.



2. Tryck på  eller -knappen för att ställa in minutvisaren och tryck sedan på SET-knappen.



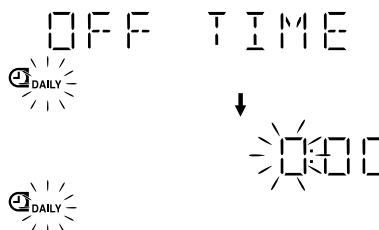

"OFF TIME" och stereon går in i OFF-time inställningsläge.

Den nu inställda OFF-tiden visas i teckenfönstret och timvisaren blinkar.





4 Ställa in OFF-tid (exempel: 13:15).

1. Tryck på  eller -knappen för att ställa in timmen för den tid då du vill att stereon skall slås på och tryck sedan på SET-knappen.

Minutvisaren för OFF-tid blinkar i teckenfönstret.



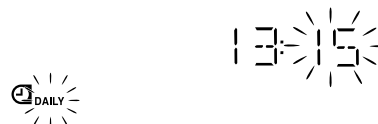

2. Tryck på  eller -knappen för att ställa in minutvisaren och tryck sedan på SET-knappen.





Stereon går in i valläge för musikkälla "TUNER FM" blinkar i teckenfönstret.



5 Välj musikkälla.

Tryck på  eller -knappen för att välja den musikkälla du vill lyssna till och tryck sedan på SET-knappen.

Varje gång du trycker på  eller -knappen ändras teckenfönstret enligt följande:

TUNER FM → TUNER AM → - CD - - - → TAPE → AUX → (tillbaka till början)

Beroende på vilken musikkälla du har valt varierar nästa steg.

TUNER FM: Söker förinstallerad FM-station.

TUNER AM: Söker förinstallerad AM (MW)-station.

- CD - - -: Spelar specificerat spår på specificerad CD.

TAPE: Spelar ett kassettband i däck A.

AUX: Spelar en extern källa.

Förbered varje musikkälla:

Utför följande steg i enlighet med den musikkälla du har valt. Sedan går stereon in i volyminställningsläge.

När du väljer TUNER FM eller TUNER AM:

Tryck på ►► eller ◀◀-knappen för att välja förinställt stationsnummer och tryck sedan på SET-knappen.

När du väljer – CD – – –:

Se till att ange önskat skivnummer och önskat spårnummer enligt följande:

1. Tryck på ►► eller ◀◀-knappen för att välja skivnummer och tryck sedan på SET-knappen.

Varje gång du trycker på knappen ändras skivnumret enligt följande:

– CD – – – → 1CD – – – → 2CD – – – → 3CD – – – → (tillbaka till början)

• Om inget skivnummer anges, så startar uppspelningen från det första spåret på den skiva som är vald för tillfället.

2. Tryck på ►► eller ◀◀-knappen för att välja spårnummer och tryck sedan på SET-knappen.

I exempel: 2CD- 12 (skivnummer 2, spårnummer 12).

Välj CD2 för väckningstimern efter uppspelning av CD2.

Om något annat CD-nummer ställs in för väckningstimern efter uppspelning av CD2, så startar inte uppspelningen vid inställd tidpunkt.

• Om inget spårnummer anges, så startar uppspelningen från det första spåret på den valda skivan.

När du väljer TAPE:

Sätt in ett kassettband som ska spelas av i däck A.

När du väljer AUX:

Förbered den externa utrustningen så att den slås på av ON-tiden som stereon är inställd på.

Utrustningen måste ha en timerfunktion för att detta skall kunna gå.

6 Ställ in volymnivån.

Tryck på ►► eller ◀◀-knappen för att välja volymnivå.

VOL – – –: Nuvarande volymnivå kommer användas.

VOL-5, -10 eller -15: När timern är på kommer volymen automatiskt att ställas in på vald nivå.

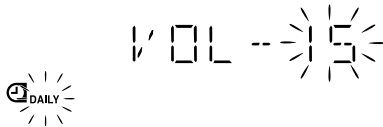

7 Tryck på SET-knappen.

Timerinställningen är klar. Indikeringarna "SET" och "OK" visas efter varandra i teckenfönstret. Sedan återgår teckenfönstret till det fönster den var i innan du började ställa timern.



8 Tryck på -knappen för att stänga av stereon.

Timerindikatorn () och indikatorn "DAILY" lyser i teckenfönstret och visar att väckningstimern är inställd att gå igång.

För ratificera/att ändra timerinställningarna upprepar du inställningsproceduren från början.

När timerns ON-tid går på:

Följande kommer automatiskt upprepa sig varje dag.

- När timerns ON-tid inträffar slås stereon automatiskt på. Din valda musikkälla börjar spela. Timerindikatorn () blinkar och indikatorn "DAILY" börjar lysa under den tid som timern är aktiv.
- När timerns OFF-tid går igång blinkar "OFF" i teckenfönstret strax före och stereon stängs av automatiskt. Timerindikatorn () och indikatorn "DAILY" fortsätter lysa i teckenfönstret.

Obs

- Om stereon redan är på när timerns ON-tid inträffar fungerar inte väckningsfunktionen.

Stänga av och sätta på väckningstimern

När du väl har ställt in väckningstimern finns den sparad i minnet. Därför kommer väckningstimern att aktiveras vid samma tid varje dag tills den avbryts.

För att tillfälligt avbryta väckningstimern:

1 Tryck på knappen CLOCK/TIMER på apparaten upprepade gånger tills "TIMER" visas i teckenfönstret.

2 Tryck på CANCEL-knappen på apparaten.

Indikatorn "DAILY" slocknar och "OFF" visas i teckenfönstret.

Timerindikatorn () slocknar och väckningstimern avbryts tillfälligt.

För att aktivera den avbrutna väckningstimern:

1 Tryck på knappen CLOCK/TIMER på apparaten upprepade gånger tills "TIMER" visas i teckenfönstret.

Indikatorn "DAILY" blinkar och timerindikatorn () börjar lysa i teckenfönstret.

2 Tryck på SET-knappen på apparaten.

"SET" och "OK" visas efter varandra i teckenfönstret. Timerindikatorn () och indikatorn "DAILY" fortsätter att lysa och teckenfönstret återgår till ursprunglig visning.

FÖRSIKTIGT:

- Om stereon har dragits ur kontakten eller om det blir strömavbrott försvinner timerinställningarna inom några dagar. Då måste du först ställa om klockan och därpå timern.

Ställa in inspelningstimern (REC)

Med hjälp av inspelningstimern (REC) kan du spela in ett radio-program automatiskt oavsett om du är hemma eller ej.

Anm

- Du kan ställa in inspelningstimern (REC) oavsett om stereon är på eller inte.
- Volymnivån ställs automatiskt på MIN när inspelningstimern (REC) används.
- Utför varje inställningssteg inom 30 sekunder. Annars måste inställningen göras om från början.
- Om du har gjort något fel när du satte timern trycker du på CANCEL-knappen på apparaten. Detta nollställer dock inte alltid inställningen. Om CANCEL-knappen inte fungerar trycker du på knappen CLOCK/TIMER på apparaten upprepade gånger tills teckenfönstret återgår till det ursprungliga fönstret och börjar om från steg 1.

Använda apparaten

Du kan ställa in tiden på samma sätt som du sätter väckningstimer.

1 Sätt in ett oinspelat eller överspelningsbart band i bandspelare B och spola förbi den inledande bandsnutten.

2 Tryck på knappen CLOCK/TIMER tills "ON TIME" visas i teckenfönstret omedelbart efter "REC".

Timerindikatorn (☑) lyser och indikatorn "REC" blinkar. Varje gång du trycker på knappen ändras teckenfönstret enligt följande:

DAILY → ON TIME → REC → ON TIME* → Klock inställningsfönster → Annulerad → (tillbaka till början)

* : Denna uppgift bör väljas för att ställa in inspelningstimer (REC).

Allts går stereon in i ON-tid inställningsläge. Den nu inställda ON-tiden visas i teckenfönstret och timvisaren blinkar.

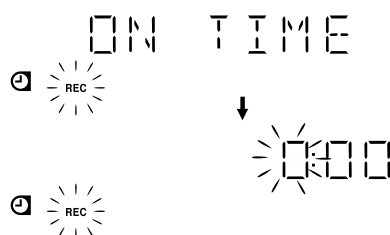

3 Ställ in den ON-tid du vill att stereon skall slås på vid.

1. Tryck på ◀◀ eller ▶▶-knappen för att ställa in timvisaren och tryck sedan på SET-knappen.

2. Tryck på ◀◀ eller ▶▶-knappen för att ställa in minutvisaren och tryck sedan på SET-knappen.

"OFF TIME" visas och allts stereon går in i OFF-tid inställningsläge. Den nu inställda OFF-tiden visas i teckenfönstret och timvisaren blinkar.

4 Ställa in den OFF-tid du vill att stereon skall slås från vid.

1. Tryck på ◀◀ eller ▶▶-knappen för att ställa in timme och tryck sedan på SET-knappen.

2. Tryck på ◀◀ eller ▶▶-knappen för att ställa in minuterna och tryck sedan på SET-knappen.

Stereon går in i förinställt stationsläge.

5 Välj förinställd station för inspelning.

1. Tryck på ◀◀ eller ▶▶-knappen för att ställa in band (TUNER FM or TUNER AM) och tryck sedan på SET-knappen.

2. Tryck på ◀◀ eller ▶▶-knappen för att ställa in förinställt nummer och tryck sedan på SET-knappen.

"SET" och "OK" visas efter varandra i teckenfönstret. REC-indikatorn slutar blinka men fortsätter lysa.

6 Tryck på ⏻/| -knappen för att stänga av stereon om nödvändigt.

För att ratificera/ändra timerinställningarna upprepar du inställningsproceduren från början.

När timerens ON-tid går på:

• När timerens ON-tid inträffar slås stereon automatiskt på. Stationen du har ställt in spelas. Timerindikatorn (☑) blinkar medan timern är aktiv.

För att avbryta timerens inspelning trycker du på ■-knappen.

• När timerens OFF-tid kommer blinkar "OFF" i teckenfönstret strax före och stereon stängs automatiskt av.



• *Inspelningstimer (REC) fungerar även om stereon är avstängd.*

Slå på och av inspelningstimer (REC)

När du väl har ställt in inspelningstimer (REC) för att spela in en källa sparas inställningarna i minnet. Det innebär att även om inspelningstimer (REC) stängs av när den används kan du använda den igen närsomhelst.

För att tillfälligt avbryta inspelningstimer (REC):

1 Tryck på knappen CLOCK/TIMER på apparaten upprepade gånger tills "REC" visas i teckenfönstret.

2 Tryck på CANCEL-knappen på apparaten.

"OFF" visas och både timerindikatorn (☑) och indikatorn "REC" slocknar.

För att aktivera den avbrutna inspelningstimer (REC):

1 Tryck på knappen CLOCK/TIMER på apparaten upprepade gånger tills "REC" visas i teckenfönstret.

Timerindikatorn (☑) lyser och indikatorn "REC" blinkar i teckenfönstret.

2 Tryck på SET-knappen på apparaten.

"SET" och "OK" visas efter varandra i teckenfönstret. Timerindikatorn (☑) och indikatorn "REC" fortsätter att lysa och teckenfönstret återgår till ursprunglig visning.

⚠ FÖRSIKTIGT:

• Om kontakten till stereon är urdragen eller om det blir strömavbrott försvinner timerinställningarna inom några dagar. Då måste du först ställa om klockan och därpå timern.

Ställa in sovtimern (SLEEP)

Använd sovtimern för att stänga av stereon efter ett visst antal minuter. Genom att ställa in sovtimern kan du lugnt somna till musik med vetskap om att stereon stänger av sig själv.

- Du kan endast ställa in sovtimern när stereon är på.

Använda fjärrkontrollen

1 Medan du spelar av en källa trycker du på SLEEP-knappen.

Indikatorn "SLEEP" börjar blinka i teckenfönstret.

2 Ställ in den tidslängd du vill att källan skall spela innan stereon stängs av.

Varje gång du trycker på knappen SLEEP ändras tidslängden enligt följande:

10 → 20 → 30 → 60 → 90 → 120 → Annulerad → (tillbaka till början)



3 Vänta i 5 sekunder.

Indikatorn "SLEEP" slutar blinka men fortsätter lysa och teckenfönstret återgår till originalfönstret.

Stereon är nu inställt på att stängas av efter det antal minuter du har ställt in.

Bekräfta sovtid:

När du trycker på SLEEP-knappen på fjärrkontrollen visas den återstående sovtiden. Vänta tills teckenfönstret återgår till originalfönstret.

För att avbryta sovtimer (SLEEP) inställningarna:

Tryck på SLEEP-knappen på fjärrkontrollen tills "SLEEP"-indikatorn slocknar i teckenfönstret.

- Stänger du av stereon avbryter du också sovtimern (SLEEP).



- Om knappen SLEEP trycks in utan att klockan är inställd, så visas indikeringen "CLOCK ADJUST" i teckenfönstret. Klockan måste ställas in i förväg.

Timerprioriteter

Eftersom varje timer kan ställas in oberoende av de andra kanske du undrar vad som händer om inställningarna överlappar varandra. Här är prioriteterna för varje timer:

- Inspelningstimer (REC) har alltid prioritet. Det innebär att:
 - Om en annan timer är inställd att börja när inspelningstimer (REC) är igång kommer den andra timern inte att gå igång alls. På så sätt får du alltid hela programmet på band.
 - Om inspelningstimer (REC) är programmerad att sätta igång medan en annan timer är aktiverad kommer den andra timern att slås av precis innan inställningstimer (REC) sätts på.
- Om sovtimern (SLEEP) ställs in medan väckningstimer (DAILY) är igång kommer inställningarna för väckningstimer (DAILY) att avbrytas. Men om väckningstimer (DAILY) är inställd på att gå igång medan sovtimern (SLEEP) är i funktion kommer sovtimern (SLEEP) att avbrytas och stereon kommer att använda inställningarna för väckningstimer (DAILY).

Exempel 1

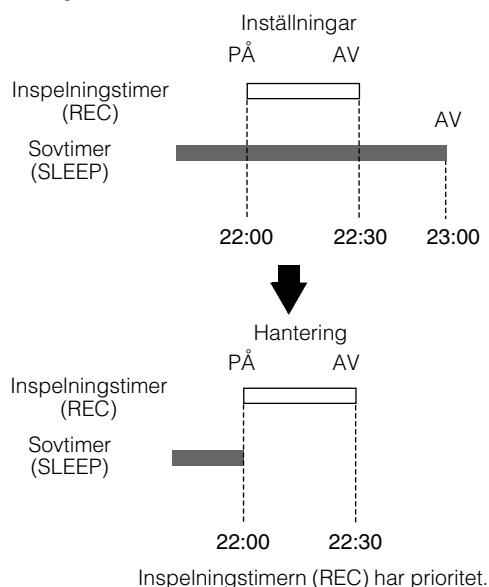

Exempel 2

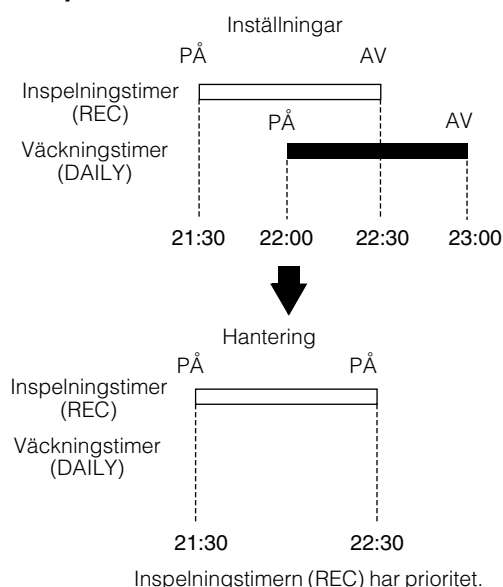

Skötsel och underhåll

Hantera dina CD-skivor och band försiktigt så att de håller länge.

CD-skivor



- Endast CD-skivor med något av dessa märken kan spelas på denna stereo. Fortsatt användning av CD-skivor med oregelbunden form (hjärtformade, oktagonala etc.) kan skada stereon.

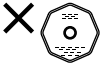
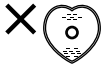

- Ta ur CD:n från fodralet genom att hålla den i kanterna medan du trycker på fodralet's mitthål lätt.
- Rör inte CD:ns blanka yta och böj inte heller CD:n.



- Lägg tillbaka CD:n i fodralet efter användning för att undvika att den blir skev.
- Var försiktig så att du inte skrapar CD:ns yta när du lägger tillbaka den i fodralet.
- Undvik exponering för solljus, extrema temperaturer och fukt.



- En smutsig CD kan krångla vid speling. Om en CD blir smutsig bör du torka den med en mjuk trasa i en rak linje från mitten till kanten.

FÖRSIKTIGT:

- Använd inga lösningsmedel (till exempel konventionella rengöringsmedel för skivor, förtunningsmedel i sprejform, bensin etc.) för att rengöra en CD.

Generella anmärkningar

I allmänhet får du det bästa ljudet om du håller dina CD-skivor och mekanismen rena.

- Förvara CD-skivorna i sina fodral och ha dem i skåp eller på hyllor.
- Håll stereons' luckor stängda när stereon inte används.

Fuktkondensering



Fukt kan kondensera på linsen inne i stereon vid följande tillfällen:

- Efter att värmen har slagits på i rummet.
- I ett fuktigt rum.
- Om stereon förs direkt från en kall till en varm plats.

Om detta händer kan stereon få funktionsstörningar. I detta fall bör du lämna stereon på ett par timmar tills fukten avdunstar. Dra ur nätsladden och sätt in den igen.

Kassetband

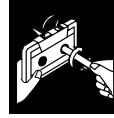

- Om bandet i kassetten är löst bör du dra upp det lösa genom att sätta i en penna i en av rullarna och snurra.
- Om bandet är löst kan det töjas ut, gå av eller fastna i kassetten.



- Rör inte bandets yta.



- Förvara inte kassetbandet:
 - På dammiga platser
 - I direkt solljus eller värme
 - På fuktiga platser
 - På en TV eller högtalare
 - Nära en magnet

Kassetbandspelare

- Om kassetbandspelarens huvuden, kapstaner eller tryckrullar blir smutsiga sker följande:
 - Ljudkvaliteten försämras
 - Avbrutet ljud
 - Fading
 - Ofullständig radering
 - Inspelningssvårigheter
- Rengör huvudena, kapstanerna och tryckrullarna med en bomullstopp som har fuktats med alkohol.

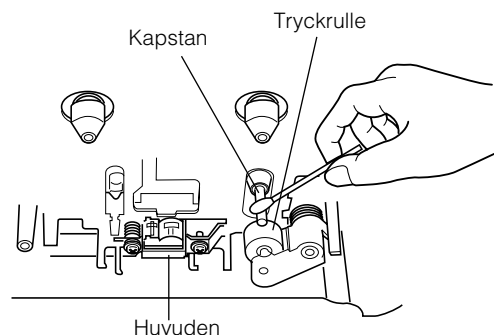

- Om huvudena magnetiseras kommer apparaten producera brus eller förlora höga frekvenser.
- För att avmagnetisera huvudena stänger du av apparaten och använder en huvudsavmagnetiserare (finns i elektronik- och skivaffärer).

Felsökning

- Har du problem med din stereo bör du läsa denna lista för att upptäcka en möjlig lösning innan du lämnar in den på service.
- Om du inte kan lösa problemet med hjälp av de här vinkarna eller om stereon har skadats fysiskt bör du ringa en kvalificerad person om service, t.ex. din återförsäljare.

Symptom	Möjliga orsaker	Åtgärder
Inget ljud hörs.	<ul style="list-style-type: none">• Kopplingarna är felaktiga eller glappar.• Hörlurar är inkopplade.	<ul style="list-style-type: none">• Kontrollera alla kopplingar och rätta till dem. (Se sidorna 4 till 6.)• Koppla ur hörlurarna.
Dålig radiomottagning	<ul style="list-style-type: none">• Antennen är urkopplad.• AM-ramantennen sitter för nära stereon.• FM-kabelantennen är inte korrekt utdragen eller felaktigt placerad.	<ul style="list-style-type: none">• Återinkoppla antennen på ett säkert sätt.• Ändra AM-ramantennens riktning och placering.• Dra ut FM-kabelantennen till bäst mottagningsposition
Skivtallriken öppnar sig inte.	<ul style="list-style-type: none">• Sladden är inte i.• Skivtallriken är låst.	<ul style="list-style-type: none">• Sätt i sladden.• Lås upp skivtallriken. (Se sidan 18.)
CD:n hoppar över partier.	CD:n är smutsig eller repad.	Rengör eller ersätt CD:n. (Se sidan 28.)
CD:n startar inte.	CD:n är uppochnvänd.	Sätt in CD:n med etikettsidan upp.
Kassetluckan går inte öppna.	Sladden drogs ur medan bandet spelades.	Stick in sladden och sätt på stereon.
Kan inte spela in.	Kassetts inspelningskyddsflikar har tagits bort.	Täck hålen på kassetts bakkant med tejp.
Fjärrkontrollen fungerar inte.	<ul style="list-style-type: none">• Sökvägen mellan fjärrkontrollen och apparatens sensor blockeras.• Batterierna är dåliga.	<ul style="list-style-type: none">• Ta bort batteriluckan.• Byt ut batterierna.
Stereon är ur funktion.	Den inbyggda mikroprocessorn har drabbats av funktionsstörningar p.g.a. extern elektrisk störning.	Dra ur kontakten till stereon och sätt in den igen.

Specifikationer

Förstärkare

Uteffekt 45 W per kanal, min. effektivvärde, in i 6 Ω vid 1 kHz, med högst 10 % övertonsdistorsion (IEC 268-3)
30 W per kanal, min. effektivvärde, in i 6 Ω vid 1 kHz, med högst 0,9 % övertonsdistorsion (DIN)

Ingångskänslighet/Impedans (1 kHz)

AUX IN 300 mV/50 k Ω
Högtalarkontakt 6 - 16 Ω
PHONES 32 Ω - 1 k Ω
15 mW/ch uteffekt till 32 Ω

Bandspelardelen

Frekvensomfång
Typ I (NORMAL) 63 Hz - 12 500 Hz
Svaj 0,15% (WRMS)

CD-spelare

CD-kapacitet 3 CD-skivor
Dynamikomfång 85 dB
Signal/brusförhållande 85 dB
Svaj Omätbar

Radio

FM-radio
Stationssökningsområde 87,50 MHz - 108,00 MHz
AM-radio
Stationssökningsområde (MW) 522 kHz - 1 629 kHz

Apparat

Dimensioner 267 mm \times 305 mm \times 433 mm (W/H/D)
Vikt Ca 7,5 kg

Tillbehör

AM (MW)-ramantenn (1)
Fjärrkontroll (1)
Batterier R6P (SUM-3)/AA (15F) (2)
FM-kabelantenn (1)

Ström och effekt

Ström Växelström 230 V \sim , 50 Hz
Effektförbrukning 85 W (strömtilslagsläge)
16 W (Standby-läge)
Ca 1 W (i ECO-läge)

Design och specifikationer kan ändras utan förvarning.

Johdanto

Kiitämme sinua siitä, että valintasi on JVC Compact Component System. Toivomme sen tuottavan sinulle iloa moniksi vuosiksi eteenpäin. Muista lukea tämä käsikirja huolellisesti, ennen kuin otat uuden stereojärjestelmäsi käyttöön. Siinä on kaikki tiedot joita tarvitset, kun kokoat järjestelmäsi ja kun käytät sitä. Jos et löydä vastausta mahdollisiin kysymyksiisi tästä käsikirjasta, ota yhteys laitteen myyjään.

Ominaisuudet

Näiden ominaisuuksien ansiosta järjestelmäsi on sekä helpokäyttöinen että tehokas.

- Säädöt ja toiminnot on suunniteltu helpokäyttöisiksi, joten voit keskittyä täysipainoisesti musiikin kuunteluun.
 - Järjestelmässäsi on käytössä JVC:n COMPU PLAY, jonka avulla voit käynnistää radion, kasettisoittimen tai CD-soittimen yhdellä näppäinpainalluksella.
- Loistava SEA (Sound Effect Amplifier) rock- ja popmusiikin sekä klassisen musiikin tehostamiseen.
- Aktiivibassolaajennus toistaa uskollisesti matalataajuiset äänet.
- Sound Turbo -toiminto antaa korostetun ja täyteläisen äänen.
- 45:n radioaseman esiviritysmahdollisuus (30 FM ja 15 AM (MW)) automaattisen aseman haun ja manuaalivirityksen lisäksi.
- Kolmen cd-levyn cd-vaihtaja.
 - Levyn vaihto toisen levyn soidessa karusellialustalta (pyörivä alusta).
 - Kolmen CD-levyn jatkuva, satunnainen tai ohjelmoitu soitto.
- Kaksipesäinen kasettisoitin.
- Ajustointoiminnot: päivittäis (DAILY)-, nauhoitus (REC)- ja uniajastin (SLEEP).
- Voit kytkeä soittimeen ulkoisen laitteen kuten MD-tallentimen.
- Tällä CD-soittimella voidaan toistaa äänitettäviä CD-R ja toistamiseen äänitettäviä CD-RW levyjä.



Miten käsikirja on järjestetty

- Perustoiminnot on koottu yhteen paikkaan. Esimerkiksi äänenvoimakkuuden säätäminen käsitellään kappaleessa "Yhteiset toiminnot", eikä niitä toisteta enää joka luvussa.
- Painikkeiden, näppäimien ja näyttöviestien nimet on kirjoitettu isoilla kirjaimilla: esim. FM/AM, "NO DISC".
- Jos laitteen ja kaukosäätimen painikkeiden nimet ovat samat, painikkeen käyttöä ei kuvata erikseen.
- Kun puhutaan laitteen toiminnoista, ne kirjoitetaan pienillä kirjaimilla: esim. normaalisoitto.

Sisällysluettelosta löydät helposti etsimäsi tiedot.

Tämän käsikirjan tekeminen on ollut hauskaa ja toivomme, että sen avulla opit käyttämään uuden järjestelmäsi lukuisia toimintoja.

TÄRKEÄÄ MUISTETTAVAA

1 Laitteen sijoituspaikka

- Valitse tasainen ja kuiva paikka, missä ei ole liian kylmä eikä kuuma. (Lämpötila 5 °C:n ja 35 °C:n välillä.)
- Jätä tämän laitteen ja television väliin tarpeeksi tilaa.
- Älä sijoita laitetta paikkaan, jossa esiintyy voimakasta värinää.

2 Virtajohto

- Älä käsittele virtajohtoa märin käsin!
- Vähän sähköä kuluu aina, kun pistotulppa on kytketty seinäpistorasiaan.
- Kun irrotat virtajohdon seinäpistorasiasta, vedä pistotulppa äläkä johdosta.

3 Häiriöt yms.

- Laitteen sisällä ei ole käyttäjän korjattavissa olevia osia. Jos vikaa ilmenee, vedä pistotulppa seinäpistorasiasta ja ota yhteys JVC-jälleenmyyjään.
- Älä työnnä laitteen sisään metalliesineitä.

Sisällysluettelo

Johdanto	1
Ominaisuudet	1
Miten käsikirja on järjestetty	1
TÄRKEÄÄ MUISTETTAVAA	1
Sisällysluettelo	2
Ja sitten aloitetaan	3
Tarvikkeet	3
Paristojen asettaminen kaukosäätimeen	3
Kaukosäätimen käyttö	3
FM-antennin kytkeminen	4
AM (MW)-antennin kytkeminen	5
Kaiutinten kytkeminen	5
Erillislaitteiden kytkeminen	6
Virtajohdon kytkeminen seinäpistorasiaan	6
Esittelytoiminto (DEMO)	6
COMPU Play	6
Yhteiset toiminnot	7
Virran kytkeminen ja katkaiseminen	7
Virransäästötila (ECO)	7
Äänenvoimakkuuden säätö	7
Äänen vähittäinen hiljentäminen (FADE MUTING)	8
Bassojen tehostus (ACTIVE BASS EX.)	8
Äänen korostus (SOUND TURBO)	8
Sointitehosteen valinta (SOUND MODE)	8
Numeroiden näppäily kaukosäätimellä (numeronäppäimet)	8
Virittimen käyttö	9
Radioaseman viritys	9
Radioasemien esiviritys	10
FM-vastaanottotilan vaihto	10
FM-asemien RDS-viritin	11
CD-soittimen käyttö	14
CD-levyjen asettaminen soittimeen	15
CD-levyjen poistaminen soittimesta	15
CD-soittimen käytön perusteet - normaali soitto	16
Soittojärjestyksen ohjelmointi	17
Satunnaissoitto	18
Kertaussoitto	18
Levykelkan lukitus	18
Kasettisoittimen käyttö (kasetin kuuntelu)	19
Kasetin kuuntelu	19
Kasettisoittimen käyttö (nauhoitus)	20
Nauhoitus tavalliseen tapaan	21
CD Synchro -nauhoitus	21
Nauhoitus kasetilta toiselle (DUBBING)	21
Erillislaitteiden käyttö	22
Erillislaitteen kuuntelu	22
Ajastimien käyttö	23
Kellonajan asetus	23
Päivittäisajastimen (DAILY) ohjelmointi	24
Nauhoitusajastimen (REC) ohjelmointi	25
Uniajastimen (SLEEP) ohjelmointi	27
Ajastimien tärkeysjärjestys	27
Hoito ja käsittely	28
Vianetsintä	29
Tekniset tiedot	30

Ja sitten aloitetaan

Tarvikkeet

Tarkista, että kaikki on mukana. Järjestelmän mukana pitää olla seuraavat tarvikkeet:

- AM (MW) -silmutka-antenni (1)
- Kaukosäädin (1)
- Paristot (2)
- FM-lanka-antenni (1)

Jos jokin näistä tarvikkeista puuttuu, ota heti yhteys jälleenmyyjään.

Paristojen asettaminen kaukosäätimeen

Tarkista että paristojen navat (+ ja -) ja paristotilan + ja - merkinnät vastaavat toisiaan.

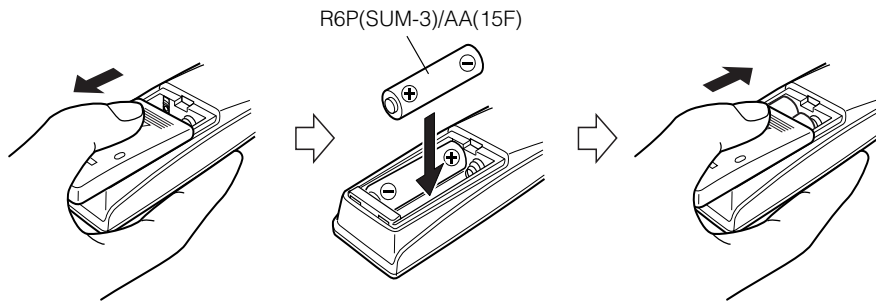

MUISTA:

- Käsittele paristoja oikein.

□ Jotta paristot eivät vuotaisi eivätkä tuhoutuisi:

- Poista paristot kaukosäätimestä, kun sitä ei käytetä pitkään aikaan.
- Kun paristot on vaihdettava, vaihda molemmat kerralla uusiin.
- Älä käytä vanhaa ja uutta paristoa yhdessä.
- Älä käytä eri tyyppisiä paristoja yhdessä.

Kaukosäätimen käyttö

Kaukosäätimen avulla järjestelmän monia toimintoja voi käyttää jopa 7 m:n etäisyydeltä. Kaukosäädin on suunnattava järjestelmän etuseinän anturiin.

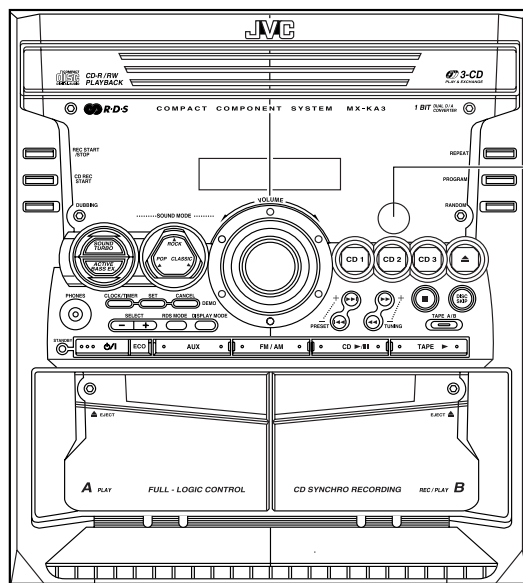

Kaukosäätimen anturi

MUISTA:

- Kytke kaikki valmiiksi, ennen kuin työnät pistotulpan seinäpistorasiaan.

FM-antennin kytkeminen

Mukana toimitetun lanka-antennin kytkeminen

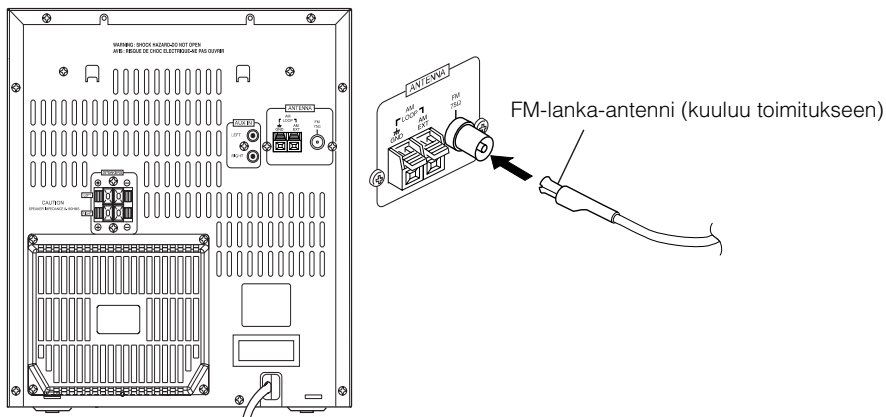

Koaksiaaliliittimen käyttö (lisävaruste)

75 ohmin koaksiaaliliitännällä varustettu antenni (IEC tai DIN45 325) pitää kytkeä 75 ohmin FM COAXIAL-liittimeen.

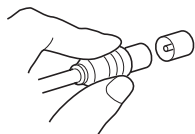

Jos kuuluvuus on huono, kytke ulkoantenni.

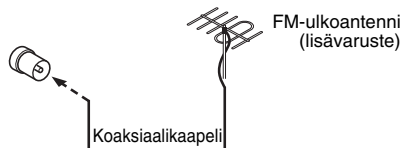

Huom

- Ennen kuin kytket 75 ohmin koaksiaalikaapelin (ulkoantenniliitännään johtavan pyöreän kaapelin), irrota vakiovarusteena tullut FM-lanka-antenni

AM (MW)-antennin kytkeminen

Laitteen takalevy

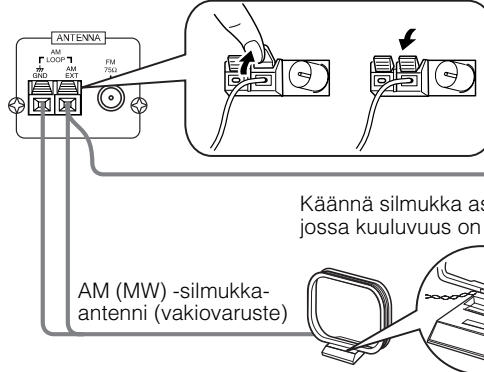
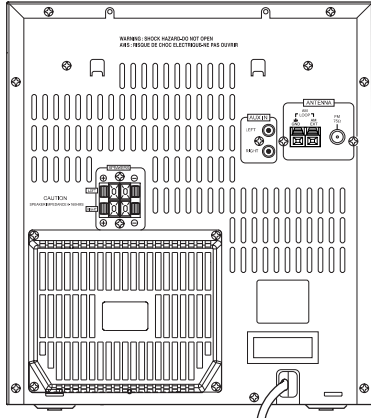

AM (MW) -antennijohto (lisävaruste)
Jos kuuluvuus on huono, kytke ulkoantenni.

Käännä silmukka asentoon, jossa kuuluvuus on paras.

AM (MW) -silmukka-antenni (vakiovaruste)

Kiinnitä AM (MW) -sisäantenni napsauttamalla silmukan kielet kannan loviin.



- Vaikka kytket AM (MW) -ulkoantennin, pidä AM (MW) -sisäantenni kytkettynä.

MUISTA:

- Häiriöiden välttämiseksi pidä antennijohtimet etäällä järjestelmän metalliosista ja kaikista johtimista.

Kaiutinten kytkeminen

Liitä oikea kaiutin oikeisiin kaiutinliittimiin (RIGHT) ja vasen kaiutin vasempiin kaiutinliittimiin (LEFT). Merkintä "Right"/"Left" ("oikea"/"vasen") löytyy kaiuttimen takaa.

1. Avaa molemmat liittimet kaiutinjohtojen liittämiseksi.
2. Kytke kaiutinjohdot laitteen kaiutinliittäntöihin.

Kytke oikeanpuoleisen kaiuttimen punainen (+) ja musta (-) johto järjestelmän punaiseen (+) ja mustaan (-) liittimeen, jotka on merkitty sanalla RIGHT.

Kytke vasemmanpuoleisen kaiuttimen punainen (+) ja musta (-) johto järjestelmän punaiseen (+) ja mustaan (-) liittimeen, jotka on merkitty sanalla LEFT.

3. Sulje liittännät ja varmista.

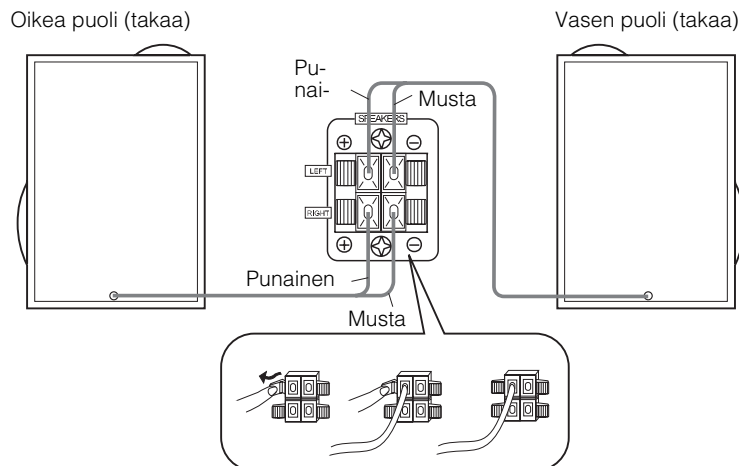

MUISTA:

- Jos TV on kovin lähellä kaiuttimia, kaiuttimet saattavat vääristää TV:n värejä. Jos havaitset tällaista, siirrä kaiuttimet kauemmaksi televisiosta.
- Käytä vain kaiuttimia, joiden impedanssi on oikea. Impedanssi on merkitty takalevyyn.

Erillislaitteiden kytkeminen

Kytke signaalijohdot (lisävarusteita) järjestelmän AUX-IN liittimiin ja erillisen MD-soittimen, kasettidekin yms. lähtö-/tuloliittimiin. Voit sitten kuunnella erillislaitetta järjestelmän kautta.

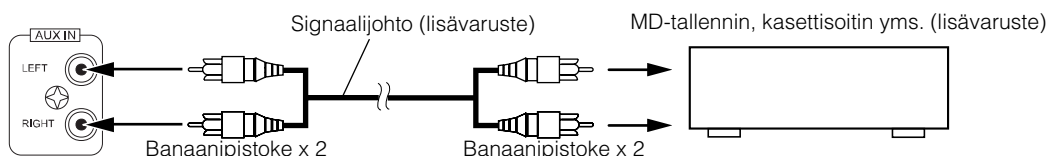

Virtajohdon kytkeminen seinäpistorasiaan

Kytke virtajohto seinäpistorasiaan.
Järjestelmä on nyt komennossasi!

Esittelytoiminto (DEMO)

Kun järjestelmä kytketään seinäpistorasiaan, järjestelmä siirtyy automaattisesti esittely- eli DEMO-toimintoon.

Jos haluat kytkeä DEMO-toiminnon pois päältä, paina laitteen mitä tahansa näppäintä. DEMO-toiminto keskeytyy automaattisesti.
Jos haluat kytkeä DEMO-toiminnon päälle, paina laitteen DEMO-näppäintä vähintään 2 sekunnin ajan.

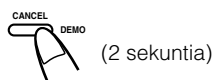

- Kun järjestelmä on kytketty, DEMO-toiminto käynnistyy automaattisesti, jos mitään näppäintä ei paineta 2 minuuttiin. Jos haluat perua automaattisen esittelytoiminnon, paina laitteen CANCEL-näppäintä DEMO-toiminnon aikana.

COMPU Play

JVC:n COMPU PLAY -toiminnon ansiosta voit käyttää useimmin tarvitsemiasi toimintoja vain yhdellä näppäinpainalluksella.

Voit aloittaa CD-levyn, kasetin tai radion kuuntelun tai kuunnella erillislaitetta vain yhtä näppäintä painamalla. Toiminto kytkee laitteeseesi virran ja käynnistää valitsemasi toiminnon. Jos laite ei ole valmiina (CD-levy tai C-kasetti ei ole paikallaan), järjestelmään kytkeytyy kuitenkin virta ja voit asettaa CD-levyn tai C-kasetin paikalleen.

One Touch Operation - Yhden näppäimen käyttö on selostettu erikseen kunkin toiminnon kohdalla.

COMPU PLAY -näppäimiä ovat:

Laite

- CD ►/||-näppäin
- FM/AM-näppäin
- TAPE ►-näppäin
- AUX-näppäin
- CD1, CD2 ja CD 3 -näppäimet
- CD Auki/kiinni ▲-näppäin

Kaukosäädin

- CD ►/||-näppäin
- FM/AM-näppäin
- TAPE ►-näppäin
- AUX-näppäin
- CD1-, CD2- ja CD 3 -näppäimet

Yhteiset toiminnot

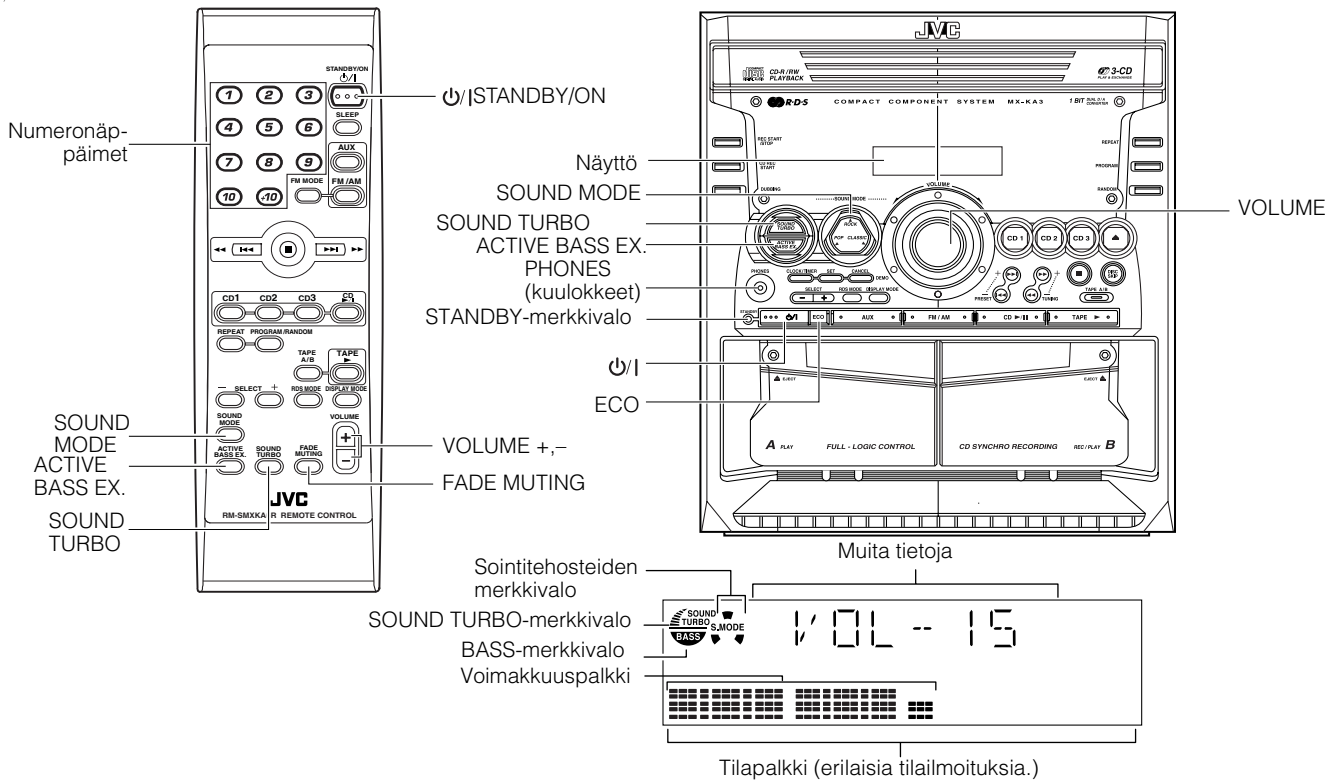

* Kun järjestelmä on käytössä, näytössä voi näkyä muitakin toimintoja. Tässä on mainittu vain ne asiat, joita käsitellään tässä kappaleessa.

Virran kytkeminen ja katkaiseminen

Virran kytkeminen

1 Paina **⏻**-näppäintä.



Näyttöön syttyvä valo ja näyttöön ilmestyy hetkeksi viesti "WELCOME". STANDBY-merkkivalo sammuu.

Järjestelmä jatkaa tilanteesta, jossa se oli, kun virta viimeksi katkaistiin.

- Jos esimerkiksi kuuntelit edellisellä kerralla CD-levyä, kaikki on nyt valmiina CD-levyn kuunteluun. Voit tietysti siirtyä kuuntelemaan toista ohjelmalähdettä.
- Jos kuuntelit viimeksi radiota, viimeksi kuuntelemasi radioasema alkaa soida.

Virran katkaiseminen

1 Paina **⏻**-näppäintä uudelleen.

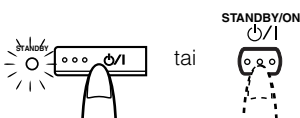

Näytössä näkyy hetken viesti "GOOD BYE" ja näyttö pimenee kelloa lukuun ottamatta. STANDBY-merkkivalo syttyy. (Näyttö tummenee.)

- Vähän sähköä kuluu koko ajan, vaikka virta on katkaistu (laite on valmiustilassa).
- Jos haluat katkaista laitteesta virran kokonaan, irrota pistotulppa seinäpistorasiasta. Kun irrotat virtajohdon, kello nolautuu (0:00) heti.

Virransäästötila (ECO)

Järjestelmässä on kolme toimintatilaa; virta päällä, virta pois (valmiustila) ja ECO. ECO-virransäästötilassa näyttö pimenee ja energiaa kuluu vain vähän.

Jos haluat siirtyä ECO-virransäästötilaan, paina valmiustilassa (kun STANDBY-merkkivalo palaa) laitteen ECO-näppäintä. Näytössä lukee "ECO MODE" ja näyttö pimenee. STANDBY-merkkivalo palaa edelleen.

Jos haluat perua ECO-virransäästötilan ja kytkeä laitteeseen virran, paina **⏻**-näppäintä laite sekunnin ajan.

Jos haluat perua ECO-virransäästötilan ja siirtyä valmiustilaan, paina ECO-näppäintä uudelleen sekunnin ajan.

Äänenvoimakkuuden säätö

Kierrä laitteen äänenvoimakkuussäädintä (VOLUME) myötäpäivään, kun haluat äänen kovemmalle ja vastapäivään, kun haluat hiljentää ääntä.

Paina kaukosäätimen näppäintä VOLUME +, kun haluat äänen kovemmalle ja kaukosäätimen näppäintä VOLUME -, kun haluat hiljentää ääntä.

VOL - 15

Äänenvoimakkuuden voi säätää minimiin (MIN), välillä 1 - 31 tai maksimiin (MAX).

MUISTA:

- **ÄLÄ** kytke laitteeseen virtaa ja/tai ryhdy kuuntelemaan musiikkia, ennen kuin olet asettanut äänenvoimakkuuden (VOLUME) aivan hiljaiselle, sillä äkinäinen hyvin kova meteli voi vahingoittaa kuuloasi, kaiuttimia ja/tai kuulokkeita.

Kuuntelu kuulokkeilla

Kytke kuulokkeet PHONES -liitäntään. Kaiuttimista ei nyt kuulu mitään.

Muista pienentää äänenvoimakkuutta ennen kuin kytket kuulokkeet tai asetat ne korvillesi.

Äänen vähittäinen hiljentäminen (FADE MUTING)

Voit hiljentää äänen yhdellä näppäinpainalluksella.

Kun haluat hiljentää äänen, paina kaukosäätimen FADE MUTING -näppäintä. Ääni hiljenee vähitellen.

Kun haluat palauttaa äänen, paina kaukosäätimen FADE MUTING -näppäintä uudelleen. Ääni palaa aiemmin valittuun äänenvoimakkuuteen.

- Jos vähittäisen äänen hiljentämisen jälkeen kierrät laitteen VOLUME-kiekkoa tai painat kaukosäätimen VOLUME-näppäintä, äänenvoimakkuus nousee minimitasolta.

Bassojen tehostus (ACTIVE BASS EX.)

Bassoäänien syvyys ja täyteläisyys säilyy äänenvoimakkuusasetuksesta riippumatta.

Tätä toimintoa voi käyttää vain kuuntelussa.

Kun haluat tehostaa bassoja, paina ACTIVE BASS EX. -näppäintä.

“BASS”-merkkivalo syttyy ja näyttöön ilmestyy “ACTIVE BASS EXTENSION”.

Kun haluat kytkeä bassojen tehostuksen pois, paina samaa näppäintä uudelleen.

“BASS”-merkkivalo sammuu ja näyttöön ilmestyy “OFF”.

Äänen korostus (SOUND TURBO)

Korkeita ja matalia taajuuksia korostetaan voimakkaasti.

Paina tehosteen saamiseksi painiketta SOUND TURBO. SOUND TURBO -merkkivalo syttyy ja “SOUND TURBO ON” tulee näkyviin näyttöön.

Tehoste lopetetaan painamalla painiketta uudelleen. SOUND TURBO -merkkivalo sammuu ja ”OFF” tulee näkyviin näyttöön. Sound Turbo -toiminnot katkaisee aktiivibassolaajennuksen ja sointitehosteen. Samalla tavalla Sound Turbo.

- toiminto katkeaa, jos joko aktiivibassolaajennus tai sointitehoste valitaan.

Sointitehosteen valinta (SOUND MODE)

Voit valita yhden kolmesta SEA (Sound Effect Amplifier) -asetuksesta.

Tätä toimintoa voi käyttää vain kuuntelussa.

Laite

Vaikutelman aikaansaamiseksi, paina yhtä sointitehosteenäppäimistä: ROCK, POP, tai CLASSIC.

Näyttöön tulee valitun sointitehosteen nimi “ROCK”, “POP” tai “CLASSIC”. Myös valittua sointitehostetta vastaava sointitehosteen merkkivalo vilkkuu.

Jos haluat perua vaikutelman, paina valittua sointitehosteenäppäintä uudelleen.

Kun sointitehosteasetus perutaan, SOUND MODE-merkkivalo sammuu.

Jos esimerkiksi nykyinen asetus on ROCK, paina ROCK-näppäintä uudelleen. Näyttöön ilmestyy viesti “OFF” osoittamaan, ettei mitään sointitehostetta ole valittu.

ROCK	Tehostaa matalia ja korkeita taajuuksia. Sopii hyvin akustiselle musiikille.
POP	Sopii hyvin laulettuun musiikkiin.
CLASSIC	Asetus laajoille ja dynaamisille stereojärjestelmille.
OFF	Mitään sointitehostetta ei ole valittu.

Kaukosäätimessä

Paina SOUND MODE -näppäintä, kunnes haluamasi sointitehoste näkyy näytössä.

Valittua sointitehostetta vastaava sointitehosteen merkkivalo vilkkuu.

Aina kun painat näppäintä, sointitehosteet muuttuvat seuraavasti:

ROCK → POP → CLASSIC → OFF → (takaisin alkuun)

Jos haluat perua vaikutelman, paina SOUND MODE -näppäintä, kunnes näyttöön ilmestyy “OFF”.

Sointitehosteen merkkivalo palaa.

Numeroiden näppäily kaukosäätimellä (numeronäppäimet)

Kaukosäätimen numeronäppäimillä viritetään radioasemia, haetaan esiviritettyjä radioasemia muistista tai ohjelmoidaan CD-levyjen kappaleiden soittojärjestys.

Numerot näppäillään numeronäppäimillä seuraavasti.

Esimerkkejä:

- Jos haluat näppäillä numeron 5, paina näppäintä 5.
- Jos haluat näppäillä numeron 15, paina ensin näppäintä +10 ja sitten 5.
- Jos haluat näppäillä numeron 20, paina ensin näppäintä +10 ja sitten 10.
- Jos haluat näppäillä numeron 25, paina ensin näppäintä +10, +10 ja lopuksi 5.

Virittimen käyttö

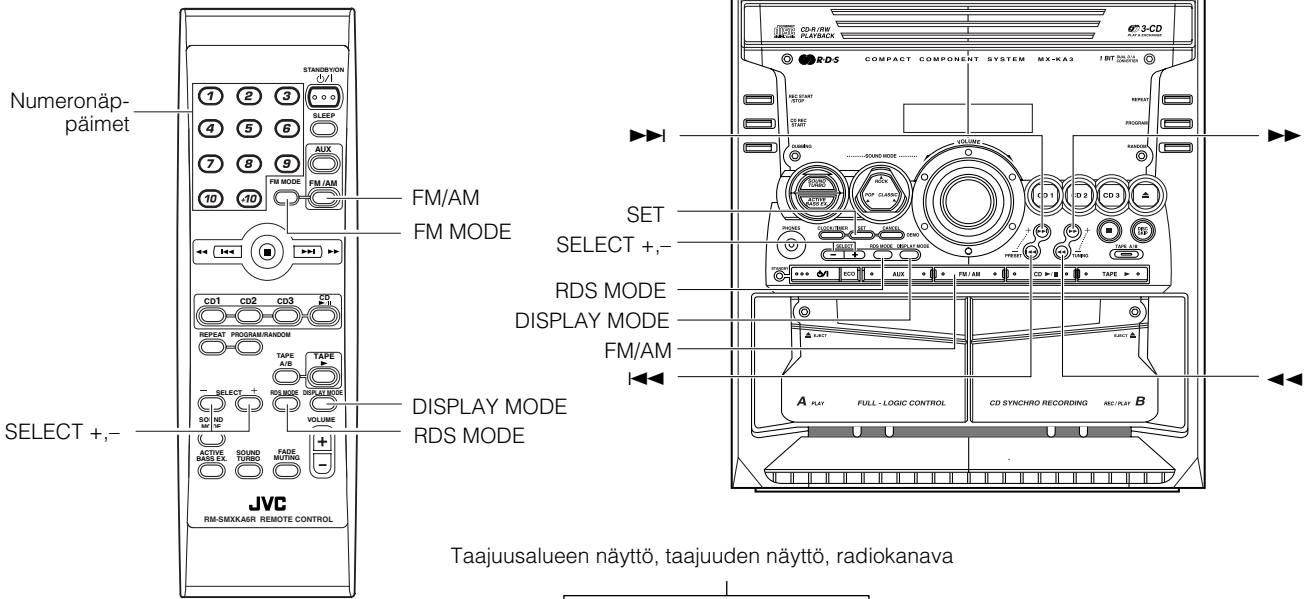

Taajuusalueen näyttö, taajuuden näyttö, radiokanava



RDS-merkkivalot FM-tilan merkkivalot

* Kun järjestelmä on käytössä, näytössä voi näkyä muitakin toimintoja. Tässä on mainittu vain ne asiat, joita käsitellään tässä kappaleessa.

Voit kuunnella virittimellä FM- ja AM (MW)-asemia. Asemat voidaan virittää käsin, automaattisesti tai ne voidaan hakea muistista.

□ Ennen radion kuuntelua:

- Tarkista, että FM- ja AM (MW)-antennit on kytketty oikein. (Katso sivuille 4 ja 5).

Käynnistys yhdellä näppäimellä

Kun painat järjestelmän FM/AM-näppäintä, laitteisto käynnistyy ja radiosta alkaa kuulua viimeksi valittu asema.

- Voit siirtyä radion kuunteluun muista ohjelmalähteistä painamalla FM/AM-näppäintä.

Radioaseman viritys

1 Paina FM/AM-näppäintä.

Näyttöön ilmestyy viimeksi valitun aseman lähetystaajuus. (Jos edellisellä kerralla valittiin esiviritetty radioasema, sen numero ilmestyy näyttöön ensin.)

Aina kun painat tätä painiketta, taajuusalue vaihtelee FM:n ja AM:n (MW) välillä.

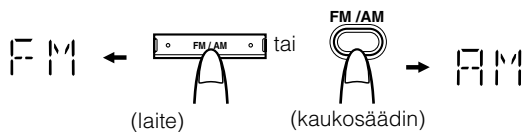

2 Valitse radioasema yhdellä seuraavista menetelmistä.

• Manuaaliviritys (Vain käytettäessä laitetta)

Siirry taajuudesta toiseen painamalla laitteen ◀◀ tai ▶▶ -näppäintä toistuvasti, kunnes löydät haluamasi radioaseman.

TAI

• Automaattiviritys (Vain käytettäessä laitetta)

Jos pidät laitteen ◀◀ tai ▶▶-näppäimen alhaalla vähintään 1 sekuntia ja vapautat sen, taajuuslukema juoksee ylös tai alas automaattisesti, kunnes radioasema löytyy.

TAI

• Esiviritetyn aseman valinta (mahdollinen vain kun radioasemia on tallennettu muistiin)

Esiviritetyn radioaseman hakeminen muistista laitteen näppäimillä:

Valitse haluamasi radioaseman numero ◀◀◀ tai ▶▶▶-näppäimellä.

Esimerkki:

Paina ▶▶▶-näppäintä, kunnes näytössä näkyy asema "P-12". Sedan näyttöön ilmestyy esiviritetty radioasema ja sen taajuus.

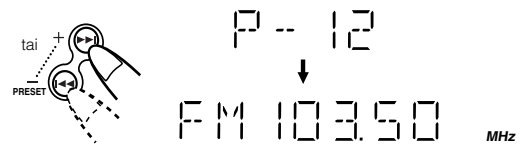

Esiviritetyn radioaseman haku muistista kaukosäätimen näppäimillä:

Näppäile haluamasi radioaseman numero kaukosäätimen numeronäppäimillä. Katso lisätietoja kohdasta "Numeroiden näppäily kaukosäätimellä" sivulta 8.

Esimerkki:

Paina numeroa +10 ja sitten numeroa 2 hakeaksesi muistista radioaseman, joka on tallennettu muistipaikkaan 12. Sedan näyttöön ilmestyy esiviritetty radioasema ja sen taajuus.



- AM (MW)-lähetyksissä vastaanoton herkkyys muuttuu, jos AM (MW)-silmukka-antennia käännetään. Käännä AM (MW) -silmukka-antennia niin, että kuuluvuus on paras.

Radioasemien esiviritys

Voit tallentaa muistiin jopa 30 FM-asemaa ja 15 AM (MW)-asemaa.



- Joskus radion muistiin on jo tehtäällä tallennettu testausmielessä esiviritettyjä asemia. Kyseessä ei ole vika. Voit tallentaa haluamasi kanavat muistiin alla esitetyin ohjein.
- Jos asemien esivirityksen aikana mitään näppäintä ei paineta 5 sekunnin aikana, näyttöön tulee taajuusalueen näyttö. Tässä tapauksessa kaikki vaiheet on toistettava alusta.

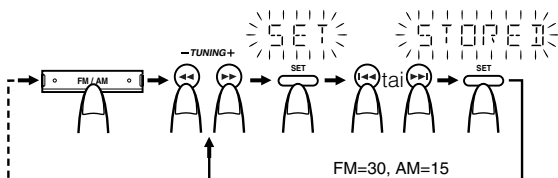

Kun taajuusaluetta muutetaan

Laitteen näppäimillä

- 1 Valitse taajuus painamalla FM/AM-näppäintä.**
- 2 Etsi radioasema painamalla näppäintä ◀◀ tai ▶▶.**
- 3 Paina SET-näppäintä.**
Näytössä vilkkuu "SET" 5 sekunnin ajan.
- 4 Valitse radioaseman muistipaikan numero ◀◀ - tai ▶▶-näppäimellä.**
▶▶: Luku kasvaa yhdellä (1).
◀◀: Luku pienenee yhdellä (1).
- 5 Paina SET-näppäintä.**
Näyttöön ilmestyy "STORED" ja kahden sekunnin kuluttua näyttöön tulee taajuusalue.
- 6 Tallenna kaikki haluamasi radioasemat muistipaikkoihin toistamalla kohdat 2 - 5.**

Jos haluat muuttaa radioaseman muistipaikan, toista edellä esitetyt vaiheet.



- Vaiheessa 4 voit valita radioaseman muistipaikan kaukosäätimen numeronäppäimillä. Katso lisätietoja kohdasta "Numeroiden näppäily kaukosäätimellä" sivulta 8.

MUISTA:

- Jos pistotulppa irrotetaan seinäpistorasiasta tai sattuu sähkökatkos, kanava-asetukset pysyvät muistissa muutaman vuorokauden. Jos radioasemat kuitenkin katoavat laitteen muistista, ne on viritettävä uudelleen.

FM-vastaanottotilan vaihto

Kun kuuntelet FM-stereolähetystä, "ST (Stereo)" -merkkivalo syttyy ja kuulet stereoefektit.

Jos FM-stereolähetyksessä kuuluu huonosti tai siinä on kohinaa, voit valita monoäänän. Lähetyksen laatu paranee, mutta se ei kuulu enää stereona.

Paina kaukosäätimen FM MODE -näppäintä, kunnes näytön "MONO" -merkkivalo syttyy.

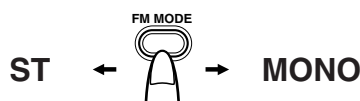

Voit palata stereolähetykseen, painamalla kaukosäätimen FM MODE -näppäintä, kunnes "MONO"-merkkivalo sammuu.

Toisen aseman valinta peruuttaa myös FM Mono -muodon ja palauttaa stereotehosteen.

FM-asemien RDS-viritin

Voit valita RDS (Radio Data System) -lähetykset laitteen tai kaukosäätimen näppäimillä.

RDS-toiminnolla FM-asemat lähettävät ylimääräisiä signaaleja normaalien lähetyssignaalien lisäksi. Radioasemat voivat lähettää aseman nimen ja tietoja lähetystyypeistä, esimerkiksi onko kyseessä urheilu- tai musiikkilähetyks yms. Tämä laite vastaanottaa seuraavia RDS-signaaleja:

PS (Ohjelmapalvelu):

Näyttää yleisesti tunnetut asemien nimet.

PTY (Ohjelmatyyppi):

Näyttää ohjelmatyyppin.

RT (Tekstiviesti):

Näyttää radioaseman lähettämiä tekstiviestejä.

Mitä tietoja RDS-signaalit välittävät?

Näytössä näkyy radioaseman lähettämiä RDS-signaaleja.

Saat RDS-signaalit näyttöön, kun

Painat näppäintä DISPLAY MODE kuunnellessasi FM-asemaa.

Aina kun painat näppäintä, näytön viestit muuttuvat seuraavassa järjestyksessä:

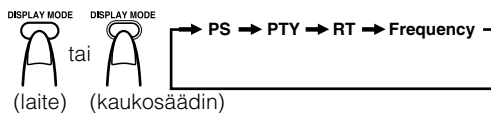

PS (Ohjelmapalvelu):

Haun aikana näytössä näkyy "PS". Kun radioaseman nimi on otettu vastaan, RDS-merkkivalo syttyy ja radioaseman nimi näkyy näytössä. Jos radioasema ei lähetä nimisignaalia, näytössä näkyy "NO PS".

PTY (Ohjelmatyyppi):

Haun aikana näytössä näkyy "PTY". Kun ohjelmatyyppistä on otettu tiedot vastaan, RDS-merkkivalo syttyy ja ohjelmatyyppi näkyy näytössä. Näyttöön ilmestyy "NO PTY", jos signaalia ei lähetetä.

RT (Tekstiviesti):

Haun aikana näytössä näkyy "RT". Kun tekstiviesti on otettu vastaan, RDS-merkkivalo syttyy ja viesti näkyy näytössä. Näyttöön ilmestyy "NO RT", jos signaalia ei lähetetä.

Radioaseman taajuus:

Radioaseman taajuus (tämä ei ole RDS-palvelu).

Huoma

- Jos haku loppuu heti alkuunsa, näyttöön ei ilmesty viestejä "PS", "PTY" ja "RT".
- Jos painat DISPLAY MODE -näppäintä kuunnellessasi AM (MW)-asemaa, näytössä näkyy vain aseman taajuus.
- RDS ei ole käytössä AM (MW) -lähetyksillä.

Näytön merkeistä

Kun näytössä näkyy PS-, PTY- tai RT-signaaleja:

- Kirjaimet näkyvät aina isolla.
- Erikoismerkit eivät näy; esimerkiksi kirjain "A" voi tarkoittaa mitä tahansa seuraavista merkeistä: "Á, Â, Ã, Ä, Å ja Å".

Ohjelman haku PTY-koodien mukaan

Yksi RDS-palvelun eduista on, että ohjelman voi etsiä PTY-kodeja käyttämällä.

Ohjelman haku PTY-koodien mukaan:

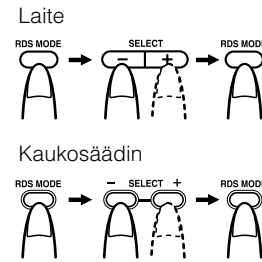

1 Paina RDS MODE-näppäintä samalla, kun kuuntelet FM-asemaa.

"P SELECT" tulee näkyviin näyttöön.

2 Valitse PTY-koodi SELECT + tai - -näppäimellä arviokaupalla 10 sekunnin kuluessa.

Aina kun painat näppäintä, näytön teksti vaihtuu seuraavasti:

NEWS ↔ AFFAIRS ↔ INFO ↔ SPORT ↔ EDUCATE
 ↔ DRAMA ↔ CULTURE ↔ SCIENCE ↔ VARIED ↔
 POP M ↔ ROCK M ↔ MOR. M ↔ LIGHT M ↔ CLASSICS
 ↔ OTHER M ↔ WEATHER ↔ FINANCE ↔
 CHILDREN ↔ SOCIAL A ↔ RELIGION ↔ PHONE IN
 ↔ TRAVEL ↔ LEISURE ↔ JAZZ ↔ COUNTRY ↔ NATIONAL
 ↔ OLDIES ↔ FOLK M ↔ DOCUMENT ↔ NEWS

3 Paina RDS MODE-näppäintä uudelleen arviokaupalla 10 sekunnin kuluessa.

Kun ohjelmatyyppiä haetaan, näytössä vuorottelee "SEARCH" ja valittu PTY-koodi.

Laite etsii valitsemaasi ohjelmaa lähettävää asemaa 30 esiviritetyltä kanavalta, kunnes radioasema löytyy.

Haun jatkaminen ensimmäisen pysähdyksen jälkeen,

Paina RDS MODE-näppäintä uudelleen silloin, kun näytön merkivalot vilkkuvat.

Jos ohjelmatyyppiä ei löydy, näytössä vuorottelevat "NOT" ja "FOUND".

Voit keskeyttää haun milloin tahansa,

painamalla RDS MODE-näppäintä.

PTY-koodien kuvaus

- NEWS:** Uutiset
AFFAIRS: Uutisia syventäviä ajankohtaislähetystyyppejä
INFO: Tietoja terveydenhoitopalveluista, säätietoutuksia yms.
SPORT: Urheilulähetystyyppejä
EDUCATE: Opetusohjelmia
DRAMA: Näytelmiä
CULTURE: Kulttuurilähetystyyppejä
SCIENCE: Tiedeohjelmia
VARIED: Muita lähetystyyppejä kuten komedioita tai seremonioita
POP M: Pop-musiikkia
ROCK M: Rock-musiikkia
MOR. M: Aikuismusiikkia (tavallisesti "helppoa kuunneltavaa")
LIGHT M: Kevyttä musiikkia
CLASSICS: Klassista musiikkia
OTHER M: Muuta musiikkia
WEATHER: Säätietoa
FINANCE: Liike-elämän raportteja, pörssikurssitiedotteita yms.

CHILDREN:	Lastenohjelmia
SOCIAL A:	Yhteiskunnallista ohjelmaa
RELIGION:	Uskonnollisia, filosofisia ja etiikkaan liittyviä ohjelmia
PHONE IN:	Ohjelmia, joihin kuuntelijat voivat soittaa ja esittää omia näkemyksiään.
TRAVEL:	Matkailuohjelmia
LEISURE:	Vapaa-ajan vietto (puutarhan hoito, ruuanlaitto, kalastus jne).
JAZZ:	Jazz-musiikkia
COUNTRY:	Kantrimusiikkia
NATIONAL:	Ulkomaisia suosittuja iskelmiä ja pop-musiikkia kyseisen maan omalla kielellä
OLDIES:	Pop-musiikin klassikkoja
FOLK M:	Kansanmusiikkia
DOCUMENT:	Asiaohjelmia

Siirtyminen asemalta toiselle tilapäisesti

RDS-tilaa on toinen hyödyllinen RDS-palvelu, jota käyttämällä voit siirtyä tilapäisesti asemalta toiselle valitsemasi ohjelmatyyppiin mukaan (NEWS, TA tai INFO), paitsi jos radioasema ei ole RDS-asema (kaikki AM (MW) -asemat ja jotkin FM-asemat).

- RDS toimii vain, kun radioasemia on tallennettu muistiin. Katso sivulle 10.
- Jos FM-asema ei lähetä RDS-tilaa-signaaleja, RDS-tilaa-toimintoa ei voi ottaa käyttöön.

Ohjelmatyyppien valinta

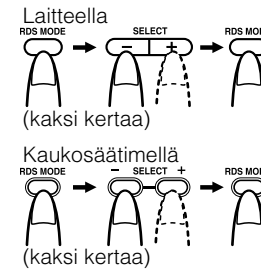

1 Paina RDS MODE-näppäintä kahdesti kuunnellesasi FM-asemaa.

“E SELECT” tulee näkyviin näyttöön.

2 Valitse ohjelmatyyppi SELECT + tai – näppäimellä arviokaupalla 10 sekunnin kuluessa.

Ohjelmatyypit ilmestyvät näyttöön seuraavassa järjestyksessä:



TA: Liikennetiedotuksia

NEWS: Uutiset

INFO: Tietoja terveydenhoitopalveluista, säätiedotuksia yms

OFF: RDS-tilaa pois päältä

3 Aseta valitsemasi ohjelmatyyppi painamalla RDS MODE-näppäintä uudelleen arviokaupalla 10 sekunnin kuluessa.

Näyttöön syttyä valitun ohjelmatyyppin merkkivalo ja laite siirtyy RDS-valmiustilaan.

- RDS-merkkivalo syttyy, kun löytyy RDS-tilaa-tietoja lähettävä asema.

Tapaus 1: Jos mikään asema ei lähetä valitsemasi ohjelmatyyppin mukaista ohjelmaa

Aiemmin valitsemasi radioasema kuuluu edelleen.



Kun jokin radioasema alkaa lähettää valitsemaasi ohjelmatyyppiä, laite valitsee automaattisesti tämän radioaseman. Ohjelmatyyppin merkkivalo (TA, NEWS tai INFO) alkaa vilkkua.



Kun ohjelma loppuu, laite palaa alkuperäiselle radioasemalle, mutta jää RDS-valmiustilaan.

Tapaus 2: Jos jokin asema lähettää valitsemasi ohjelmatyyppin mukaista ohjelmaa

Laite virittyy kyseiselle asemalle. Ohjelmatyyppin merkkivalo (TA, NEWS tai INFO) alkaa vilkkua.



Kun ohjelma loppuu, laite palaa alkuperäiselle radioasemalle, mutta jää RDS-valmiustilaan.

Virittimen käyttö

RDS-ohjelman kuuntelun keskeyttäminen

Paina RDS MODE-näppäintä. "OFF" tulee ja ohjelmatyyppin (TA, NEWS tai INFO) merkkivalo sammuu näytölle.



- Kun laite on RDS-valmiustilassa ja vaihdat ohjelmalähdettä tai suljet laitteen, RDS-valmiustila peruuntuu väliaikaisesti.
- Kun RDS on käytössä (eli radioasema lähettää valitsemaasi ohjelmatyyppiä) ja näppäimiä DISPLAY MODE tai SELECT painetaan, radioasema ei enää palaa alunperin valitulle radioasemalle, vaikka valitsemasi ohjelmatyyppin lähetys päättyisi. Näytössä palaa kuitenkin ohjelmatyyppin merkkivalo ilmaisemassa, että RDS on valmiustilassa.
- Kun RDS on valmiustilassa ja olet nauhoittamassa radiolähetystä, muista että RDS saattaa kytkeytyä päälle ja ohjelma vaihtua yllättäen.
Kun RDS-tilaa ei tarvita, ota se pois käytöstä.
- Kun RDS havaitsee hälytyssignaalin, hälytyksen lähettävä asema valitaan ensisijaisesti. Näytössä ei näy viestiä "ALARM!"

MUISTA:

- Kun RDS-aseman ja normaalisti valitun aseman tila vaihtuu jatkuvasti, ota RDS-tila pois käytöstä. Tässä ei ole kyse viasta.

CD-soittimen käyttö

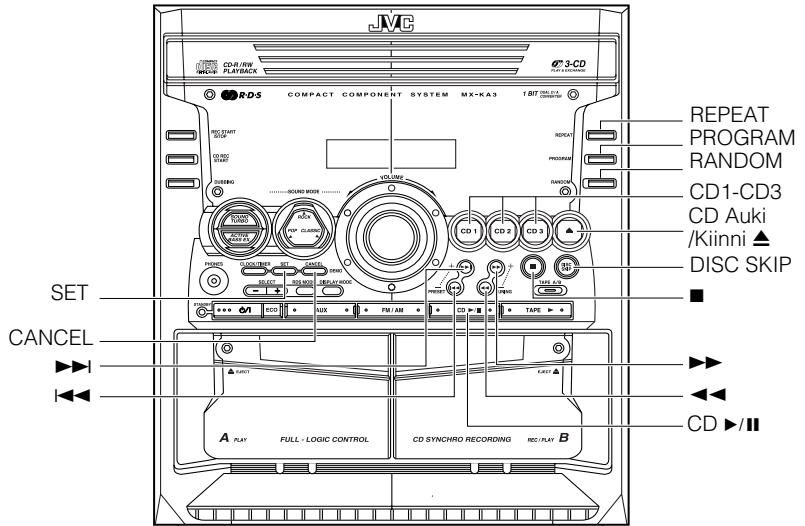
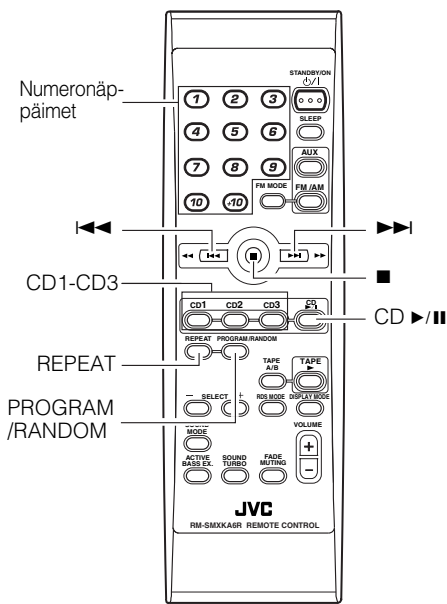

Kappaleen numero, soittoaika, ohjelman numero yms. CD-levyjen merkivalot



* Kun järjestelmä on käytössä, näytössä voi näkyä muitakin toimintoja. Tässä on mainittu vain ne asiat, joita käsitellään tässä kappaleessa.

CD-soittimessa on pyörivä levykelkka, johon mahtuu 3 CD-levyä kerrallaan.

Käytössäsi on normaalisoiitto, ohjelmoitu soitto, satunnaisoiitto tai kertaussoitto

- Normaalisoiitto:** Kaikkien CD-levyjen kaikkia kappaleita soitetaan jatkuvasti.
- Ohjelmoitu soitto:** Kaikkien CD-levyjen kappaleita soitetaan ohjelmoidussa järjestyksessä.
- Satunnaisoiitto:** Kaikkien CD-levyn kappaleita soitetaan satunnaisessa järjestyksessä.
- Kertaussoitto:** Kertaussoitto toistaa kaikkien CD-levyjen kaikkia kappaleita, yhden CD-levyn kaikkia kappaleita tai vain yhden CD-levyn yhtä kappaletta.

Tässä ovat perusasiat, jotka tulee tietää CD-soittimen käytöstä ja kappaleiden hausta.

CD-levyn merkivaloista

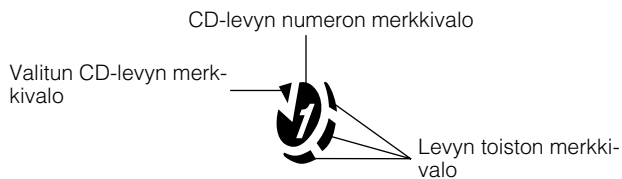

CD-levyn merkivaloja on kolme eri tyyppiä:

- CD-levyn numeron merkivalo:** Palaa koko ajan.
- Valitun CD-levyn numeron merkivalo:** Valitun CD-levyn numeron merkivalo palaa.

Levyn toiston merkivalo: Palaa, kun valittu CD-levy soi tai kun soitto on keskeytetty. Merkivalo ei pala, jos valitulla alustalla ei ole CD-levyä. Kun levykelkka tulee ulos, kaikkien CD-levyjen merkivalot syttyvät. Jos valitaan tyhjä levyalusta, valitun levyalustan numero sammuu.

CD-soittimen käyttö

Esimerkki merkkivaloista:

Kun CD-soittimen levykelkka avataan ja sitten painetaan CD-1. (Valitaan DISC1)
Näyttää valitun CD-levyn.

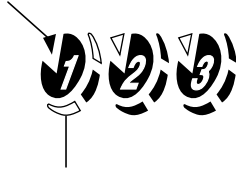

Osoittaa, että CD-levy pyörii.

Käynnistys yhdellä näppäimellä (One Touch Play)

Laitteeseen kytkeytyy virta ja toiminnot käynnistyvät automaattisesti.

- Kun painat CD ►/II-näppäintä, järjestelmään kytkeytyy virta ja jos laitteessa on CD-levy, viimeksi valittu levy alkaa soida levyn alusta.
- Kun painat CD1-CD3-näppäimiä, järjestelmään kytkeytyy virta ja jos valitussa levynumerossa on CD-levy, se alkaa soida levyn alusta.

CD-levyjen asettaminen soittimeen

- 1** Avaa levykelkka painamalla laitteen CD Auki/Kiinni ▲-näppäintä.
- 2** Aseta levyalustalle CD-levy kuvapuoli ylöspäin.
Varmista, että CD on kunnolla paikallaan alustalla.

Kuvapuoli ylöspäin

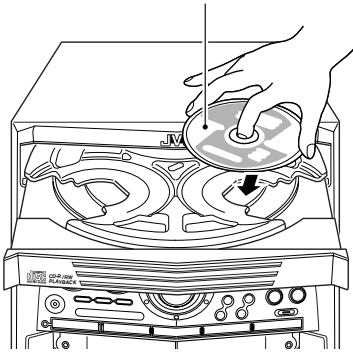

- 3** Paina laitteen DISC SKIP-näppäintä ja laita seuraava CD paikalleen.
Kun painat näppäintä, levykelkka kääntyy ja voit asettaa va-paalle alustalle seuraavan CD-levyn.
- 4** Toista vaihe 3 asettaaksesi alustalle kolman-nen CD-levyn.
- 5** Paina laitteen CD Auki/Kiinni ▲-näppäintä.
Levykelkka sulkeutuu.

Huoma

- Kun levy asetetaan levyalustalle, varmista että se tulee oi-kein paikalleen syvennykseen. Muuten viesti "NO DISC" tulee näkyviin näyttöön ja levy saattaa vahingoittua tai lai-te saattaa vahingoittua, kun levyalusta avataan tai levyn otto laitteesta saattaa olla vaikeaa.

- Kun käytät 8 cm (3") CD-levyä, aseta se alustan sisimmälle ren-kaalle.
- Voit asettaa CD-levyjä soittimeen toisen ohjelmalähteen soidessa.
- Kun laitteesta katkaistaan virta levykelkan ollessa auki, levy-kelkka sulkeutuu automaattisesti.
- Jos CD-levyä ei voi lukea oikein (koska se on esimerkiksi naar-muuntunut), näyttöön ilmestyy "0 0:00".

CD-levyjen poistaminen soitti-mesta

Poista CD-levyt alla esitettyjen ohjeiden mukaan.

- 1** Kun CD-soitin ei soi, paina laitteen CD Auki/Kiinni ▲-näppäintä, niin levykelkka tulee esiin.
- 2** Poista CD-levy alustalta ja paina laitteen DISC SKIP -näppäintä.
Esiin tulee seuraava CD-levy.
- 3** Toista vaihe 2 ja poista kaikki CD-levyt levy-kelkasta.
- 4** Sulje levykelkka painamalla laitteen CD Auki/Kiinni ▲-näppäintä.
 Voit poistaa CD-levyt levykelkasta kuunnellessasi toista ohjel-mälähdettä.

Huom

- Voit myös poistaa CD-levyjä toiston aikana. Tällöin voit kuitenkin poistaa levyalustalta vain CD:t, joita ei parhail-laan soiteta.

CD-soittimen käytön perusteet - normaali soitto

CD-levyjen kuuntelu

1 Aseta CD-levyt levykelkkaan.

2 Paina sen CD-levyn numeroa (CD1-CD3), jota haluat kuunnella.

Näyttöön ilmestyy valitun CD-levyn numero (esim. "CD1"). Valitun CD-levyn ensimmäinen kappale alkaa soida. Kun ensimmäinen CD-levy on soitettu loppuun, toinen ja kolmas CD-levy soitetaan automaattisesti.

Kun kolmas CD-levy on soinnut loppuun, CD-soitin pysähtyy automaattisesti.

Esimerkkejä:

CD1 → CD2 → CD3 → (soitto päättyy)

CD2 → CD3 → CD1 → (soitto päättyy)

- ☐ Voit käynnistää valitun CD-levyn kuuntelun painamalla CD►/II-näppäintä.

Kun CD-levy soi, näytössä näkyvät seuraavat tiedot.

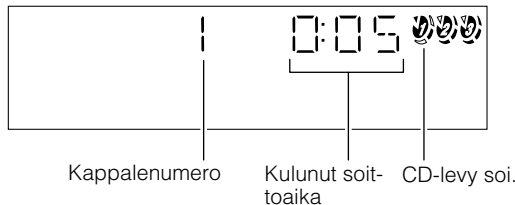

- Kun CD-levynäppäintä (CD1-CD3) painetaan levykelkan ollessa auki, levykelkka sulkeutuu ja valittu CD-levy alkaa automaattisesti soida.

Kun haluat lopettaa CD-levyn kuuntelun, paina ■-näppäintä. Näyttöön ilmestyy CD:stä seuraavat tiedot

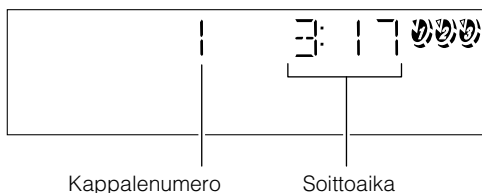
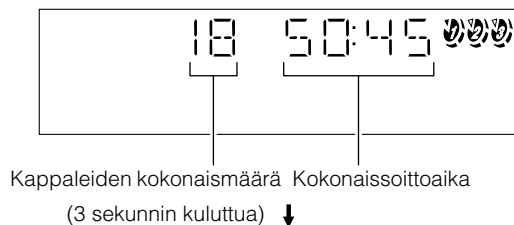

Jos haluat keskeyttää CD-levyn kuuntelun, paina CD ►/II-näppäintä. Soittoajan merkkivalo vilkkuu näytössä.

Kun haluat jatkaa CD-levyn kuuntelua, paina CD ►/II-näppäintä uudelleen. Soitto jatkuu keskeytyskohdasta.

Kun haluat poistaa CD-levyn soittimesta, lopeta CD-levyn kuuntelu ja paina laitteen CD Auki/Kiinni ▲-näppäintä.

Vihjeitä:

- **CD-levyn toisto käyttäen DISC SKIP-näppäintä**

Voit myös soittaa CD-levyjä käyttäen DISC SKIP -näppäintä. Aina kun painat näppäintä, laite siirtyy soittamaan seuraavaa CD-levyä. Jos järjestyksessä seuraava levyalusta on tyhjä, levyalusta ohitetaan automaattisesti.

- **CD-levyjen poisto/vaihto kuuntelun aikana**

Kun kuuntelet CD-levyä (esim. CD1), voit poistaa tai vaihtaa muut CD-levyt (esim. CD2:n ja CD3:n) painamalla CD Auki/Kiinni ▲-näppäintä. Kun olet poistanut tai vaihtanut CD-levyn, sulje levykelkka painamalla samaa näppäintä uudelleen.

Kappaleen valinta

CD-levyn kuuntelun aikana (◀◀ tai ▶▶-näppäimellä):

Paina lyhyesti ◀◀ tai ▶▶-näppäintä, kunnes olet haluamasi kappaleen kohdalla.

Kun painat näppäintä, voit hypätä suoraan seuraavaan tai edelliseen kappaleeseen.

- Valitsemasi kappale alkaa soida.
- Seuraavan kappaleen alkuun siirytään painamalla kerran ▶▶-näppäintä. (Voit siirtyä myös seuraavaan CD-levyyn (esim. CD1 → CD2 → CD3).)
- Kun haluat palata soitettavan kappaleen alkuun, paina kerran ◀◀ -näppäintä. Paina kahdesti, jos haluat edellisen kappaleen alkuun. (Et voi kuitenkaan siirtyä edelliseen CD-levyyn.)

Kun CD-levy ei soi (◀◀ tai ▶▶-näppäimellä):

Kun painat lyhyesti ◀◀ tai ▶▶-näppäintä, CD-soitin toimii kuten levyn kuuntelun aikana lukuun ottamatta seuraavia kohtia.

- Näppäimet toimivat vain valitulla CD-levyllä.

Kaukosäätimen numeronäppäinten käyttö:

Voit valita valitun CD-levyn kappaleen suoraan numeronäppäimillä.

- Valitsemasi kappale alkaa soida.

Jos haluat kuunnella kappaleen numero 15, paina ensin näppäintä +10 ja sitten 5. Katso lisätietoja kohdasta "Numeroiden näppäily kaukosäätimellä" sivulta 8.

Pikahaku

Kun pidät CD-levyn kuuntelun aikana seuraavat näppäimet alhaalla, CD soittaa kappaleita eteen-/taaksepäin nopeutetusti ja näin löydät kappaleesta nopeasti tietyn kohdan.

- Laitteen ◀◀ tai ▶▶-näppäin
- Kaukosäätimen ◀◀ tai ▶▶-näppäin

Soittojärjestyksen ohjelmointi

Voit ohjelmoida kaikkien CD-levyjen kappaleiden soittojärjestyksen. Soittojärjestyksen voi ohjelmoida vain silloin, kun CD-soitin ei soi.

- Voit ohjelmoida enintään 32 kappaleen soittojärjestyksen, johon voi kuulua samoja kappaleita useasti.

Soittojärjestyksen ohjelmointi

1 Aseta CD-levyt levykelkkaan

2 Kun CD-soitin ei soi, aseta se ohjelmointitilaan.

Laite

Paina PROGRAM-näppäintä, kunnes näytön "PRGM"-merkkivalo syttyy.

Näyttöön ilmestyy samanaikaisesti teksti "PROGRAM".

Kaukosäädin

Paina PROGRAM/RANDOM-näppäintä, kunnes näyttöön ilmestyy "PROGRAM".

Näyttöön syttyy myös "PRGM"-merkkivalo.

Aina kun painat näppäintä, näytön viestit muuttuvat seuraavassa järjestyksessä:

PROGRAM → RANDOM → Tyhjä näyttö (normaalisoiitto) → (takaisin alkuun)

- Jos soittojärjestys on jo ohjelmoitu, näytössä näkyy ohjelman viimeinen kappalenumero.

3 Paina sen CD-levyn numeroa (CD1-CD3), jota haluat kuunnella.

Näyttö siirtyy soittojärjestyksen ohjelmointitilaan.

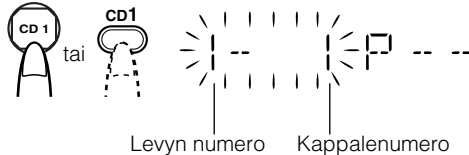

4 Valitse kappalenumero, jonka haluat lisätä ohjelmaan.

Laitteen näppäimillä

Kun näyttö vilkkuu, paina ◀◀ tai ▶▶-näppäintä ja valitse haluamasi kappalenumero ja paina sen jälkeen SET-näppäintä 5 sekunnin kuluessa.

Soittojärjestys ohjelmoidaan alkaen numerosta P-1.

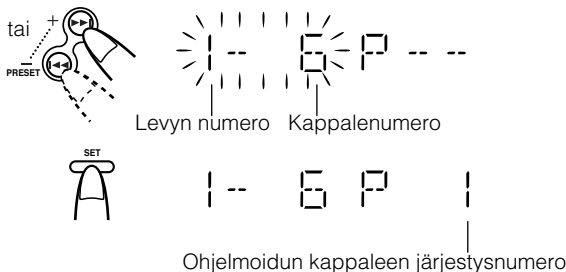

Kaukosäätimen näppäimillä

Valitse ohjelmaan lisättävän kappaleen numero suoraan numeronäppäimillä. Soittojärjestys ohjelmoidaan alkaen numerosta P-1.

- Jos haluat poistaa kappaleen ohjelmasta, paina laitteen CANCEL-näppäintä.

5 Toista vaiheet 3 ja 4 ja lisää ohjelmaan joko saman tai toisen CD-levyn haluamasi kappaleet.

6 Kun haluat kuunnella kappaleita ohjelmoidussa soittojärjestyksessä, paina CD ▶/||-näppäintä.

Katso lisätietoja kohdasta "Kappaleiden kuuntelu ohjelmoidussa soittojärjestyksessä".

Kun haluat tarkastaa ohjelman sisällön, paina CD-soittimen ollessa pysäytettynä painiketta ◀◀ tai ▶▶ kaukosäätimestä.

Kun haluat poistaa ohjelman kaikki kappaleet, paina ■-näppäintä silloin, kun CD-levy ei soi.

Kun haluat muokata ohjelman kappaleita, paina CANCEL-näppäintä silloin, kun CD-levy ei soi. Ohjelman viimeinen kappale poistetaan ohjelmasta. Jos haluat lisätä ohjelman loppuun uusia kappaleita, toista vaiheet 3 ja 4.



- Jos yrität ohjelmoida soittojärjestykseen kappaleenumeron, jota ei ole, toiminto ohitetaan.
- Jos koetat ohjelmoida 33. kappaleen, näyttöön ilmestyy viesti "FULL" noin kahden sekunnin ajaksi.

Kappaleiden kuuntelu ohjelmoidussa soittojärjestyksessä

Paina CD▶/||-näppäintä.

CD-soitin soittaa kappaleet ohjelmoidussa järjestyksessä.

- Jos haluat kuunnella ohjelmoidun soittojärjestyksen kappaleita toistuvasti, paina REPEAT-näppäintä ja valitse "ALL" tai "1" ennen kuin aloitat kuuntelun. Katso lisätietoja kohdasta "Kertaussoitto" sivulla 18.

- Voit hypätä ohjelman tiettyyn kappaleeseen painamalla ◀◀ tai ▶▶-näppäintä ohjelmoidun soiton aikana.

- Kun haluat lopettaa kuuntelun, paina ■-näppäintä kerran. Jos painat ■-näppäintä, kun CD-soitin ei soi, ohjelma katoaa muistista.

Ohjelmoidusta soittotilasta poistuminen ja siihen palaaminen

Ohjelmoimasi soittojärjestys tallentuu laitteen muistiin. Voit siis poistua ohjelmoidun soiton tilasta väliaikaisesti tai käynnistää ohjelmoidun soittojärjestyksen kuuntelun uudelleen, elleet poista ohjelmaa laitteen muistista.

Voit poistua ohjelmointitilasta, kun CD-soitin ei soi painamalla laitteen PROGRAM-näppäintä tai kaukosäätimen PROGRAM/RANDOM-näppäintä, kunnes "PRGM"-merkkivalo sammuu. Kun vaihdat ohjelmalähdettä (esim. radion kuunteluun), CD-soitin poistuu ohjelmointitilasta.

Kun haluat palata ohjelmoituun soittojärjestykseen, paina PROGRAM- tai PROGRAM/RANDOM-näppäintä, kunnes "PRGM"-merkkivalo syttyy.



- Vaikka laite sammutetaan (valmiustila tai ECO-virransäästötila), ohjelmoitu soittojärjestys ei katoa laitteen muistista. Voit siis ottaa saman ohjelmoidun soittojärjestyksen käyttöön uudelleen.

Satunnaissoitto

Kun valitset satunnaissoiton, CD-levyjen kappaleet soivat sattumanvaraisessa järjestyksessä.

- Jos haluat kuunnella satunnaissoiton kappaleita toistuvasti, paina REPEAT-näppäintä ja valitse "ALL" tai "1" ennen kuin aloitat kuuntelun. Katso lisätietoja kohdasta "Kertaussoitto".

1 Kun CD-soitin ei soi, valitse satunnaissoitto. Laitteella

Paina RANDOM-näppäintä, kunnes "RANDOM"-merkkivalo syttyy.

Näyttöön ilmestyy samanaikaisesti teksti "RANDOM".

Kaukosäätimellä

Paina PROGRAM/RANDOM-näppäintä, kunnes näyttöön ilmestyy "RANDOM".

Näyttöön syttyy myös "RANDOM"-merkkivalo.

Aina kun painat näppäintä, näytön viestit muuttuvat seuraavaan järjestyksessä:

PROGRAM → RANDOM → Tyhjä näyttö (normaalisoitto) → (takaisin alkuun)

2 Paina CD▶/II -näppäintä

Kaikkien CD-levyjen kappaleita soitetaan satunnaisessa järjestyksessä.

Kun haluat lopettaa kuuntelun, paina ■-näppäintä.

Voit hypätä satunnaissoittojärjestyksen seuraavaan kappaleeseen levyn soidessa, painamalla ▶▶I-näppäintä

Voit poistua satunnaissoittotilasta, kun CD-levy ei soi painamalla laitteen RANDOM- tai kaukosäätimen PROGRAM/RANDOM-näppäintä, kunnes "RANDOM"-merkkivalo sammuu. Laite palaa normaalisoittoon.

Kertaussoitto

Voit kerrata kaikkia kappaleita tai yhtä kappaletta niin monta kertaa kuin haluat.

Paina REPEAT-näppäintä.

Aina kun painat näppäintä, kertaussoiton merkkivalo vaihtuu kuten alla on esitetty:

ALL → 1CD → 1 → Tyhjä näyttö → (takaisin alkuun)

REPEAT ALL: Normaalisoitossa kaikkien CD-levyjen kaikki kappaleet kerrataan.

Ohjelmoidun soiton aikana levyjen kaikki kappaleet kerrataan ohjelman mukaisessa järjestyksessä.

Satunnaissoitossa levyjen kaikkia kappaleita kerrataan satunnaisjärjestyksessä.

REPEAT 1CD: Kertaa yhden CD-levyn kaikkia kappaleita. (Toiminnon voi valita vain normaalisoitossa)

REPEAT 1: Kertaa yhtä kappaletta.

Kun haluat lopettaa kuuntelun, paina ■-näppäintä. Kun vaihdat ohjelmalähdettä (esim. radion kuunteluun), CD-soitin pysähtyy.

Kun haluat poistua kertaussoittotilasta, paina REPEAT-näppäintä, kunnes kertauksen merkkivalo sammuu.

□ Kertaussoitto pysyy voimassa, kun vaihdat seuraavista soittotiloista toiseen:

- PROGRAM PLAY MODE ↔ NORMAL PLAY MODE
- RANDOM PLAY MODE ↔ NORMAL PLAY MODE
- PROGRAM PLAY MODE ↔ RANDOM PLAY MODE

Levykelkan lukitus

Jotta CD-levyt pysyisivät CD-soittimessa turvallisesti, levykelkan voi lukita.

Kun levykelkka on lukittu, sitä ei voi avata edes painamalla laitteen CD Auki/Kiinni ▲-näppäintä.

Levykelkan lukitus

1 Kytke järjestelmään virta ja valitse CD-soitin.

2 Pidä ■-näppäin alhaalla ja paina samalla laitteen CD Auki/Kiinni ▲-näppäintä.

Näyttöön ilmestyy viesti "LOCKED".



- Jos yrität avata levykelkkaa painamalla ▲-näppäintä, näyttöön ilmestyy viesti "LOCKED" osoittamaan, että levykelkka on lukittu.

Levykelkan lukituksen avaaminen

Toista edellä esitetyt vaiheet 1 ja 2.

Näyttöön ilmestyy viesti "UNLOCKED".



Voit käyttää levykelkkaa normaalisti.



- *Vaikka järjestelmä kytketään irti virrasta, levykelkka pysyy lukossa muutaman päivän. Levykelkan lukitus vapautetaan virran kytkettyä suorittamalla lukituksen vapautustoimet.*

Kasettisoittimen käyttö (kasetin kuuntelu)

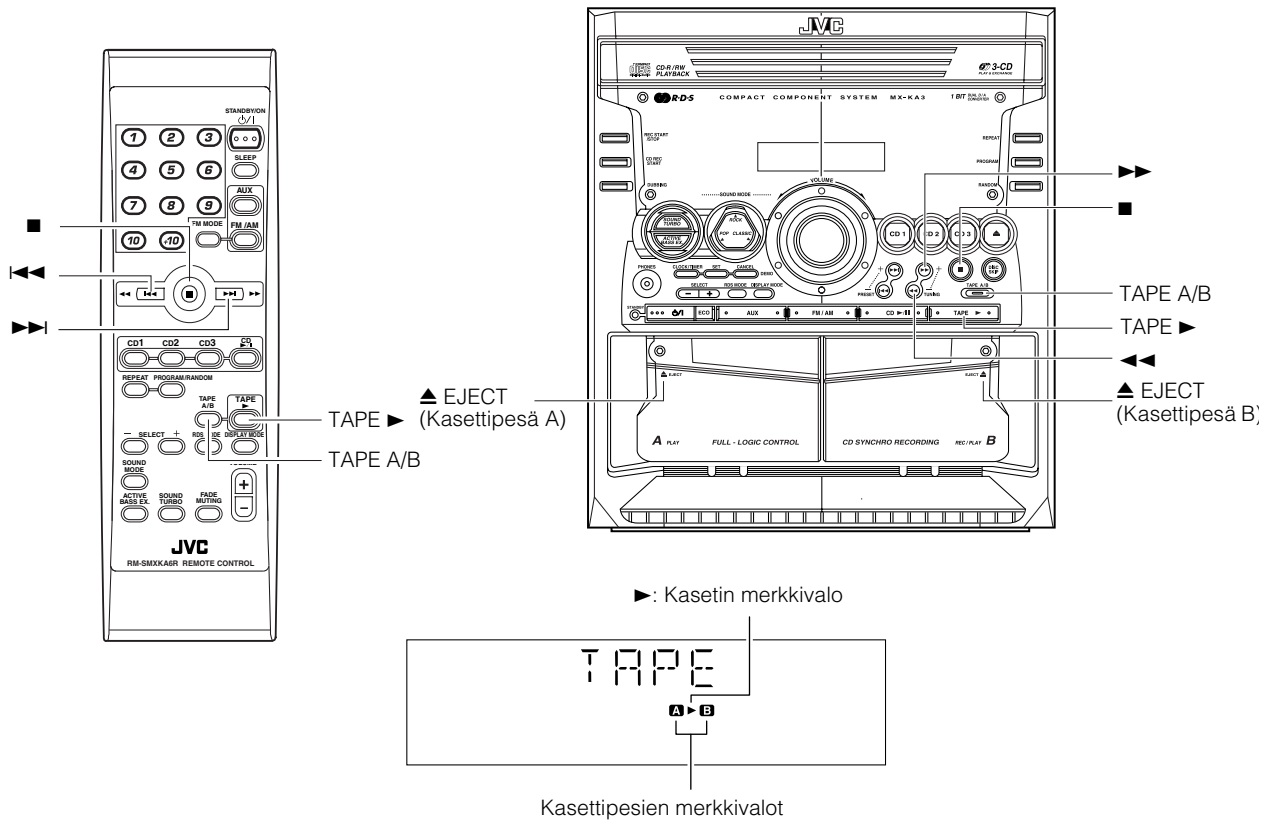

* Kun järjestelmä on käytössä, näytössä voi näkyä muitakin toimintoja. Tässä on mainittu vain ne asiat, joita käsitellään tässä kappaleessa.

Kasettisoittimella voit soittaa, nauhoittaa ja kopioida C-kasetteja.

□ Kasettisoittimeen sopivat parhaiten tyyppin I kasetit.

Yli 120 minuutin pituisten kasettien käyttöä ei suositella niille ominaisen vaurioherkkyyden vuoksi ja koska ne takertuvat helposti puristusrulliin ja vetoakseleihin.

Käynnistys yhdellä näppäimellä

Kun painat TAPE ► -näppäintä, laitteeseen kytkeytyy virta ja jos kasettipesässä on kasetti, se alkaa soida. Jos kasettipesässä ei ole kasettia näyttöön ilmestyy viesti "NO TAPE", laitteeseen kytkeytyy virta ja laite odottaa, kunnes laitat kasettipesään kasetin tai valitset jonkin toisen toiminnon.

Kasetin kuuntelu

Voit käyttää kasetin kuunteluun joko kasettipesää A tai B.

1 Paina haluamasi kasettipesän ▲ EJECT-näppäintä.

2 Kasettipesän avauduttua laita kasetti pesään nauhuoli alaspäin laitteen pohjaa kohti. Nauha pyörii vasemmalta oikealle.

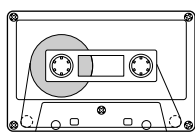

Nauhan pyörimissuunta

- Ellei kasettipesä avaudu, katkaise laitteesta virta, kytke laitteeseen uudelleen virta ja paina ▲ EJECT-näppäintä uudelleen.

3 Sulje kasettipesä varovasti.

Jos molemmissa kasettipesissä A ja B on kasetti, valitaan kasettipesä, johon on viimeksi laitettu kasetti.

Valittu kasettipesä näkyy kasettipesän merkkivalosta "A" tai "B". Jos esimerkiksi on valittu kasettipesä A, "A"-merkkivalo syttyy.

- Jos haluat vaihtaa kasettipesää, paina TAPE A/B -näppäintä. Aina kun painat näppäintä, valitaan vuorotellen kasettipesä A tai B.

4 Paina TAPE ► -näppäintä.

Näytössä vilkkuu kasetin merkkivalo (►) ja kasettia toistetaan.

Kasettidekki pysähtyy automaattisesti, kun kasetin toinen puoli on soitettu loppuun.

Kun haluat lopettaa kuuntelun, paina ■ -näppäintä.

Kun haluat poistaa kasetin, pysäytä nauha ja paina ▲ EJECT-näppäintä niin kasettipesä avautuu.

Kasetin pikakelaus

Paina kasetin kuuntelun aikana tai kun kasettia ei soiteta laitteen ►► (FF) -näppäintä kelataksesi nauhan kasetin oikeaan reunaan soittamatta kasettia. (On mahdollista käyttää myös painiketta ►► kaukosäätimestä.)

Paina kasetin kuuntelun aikana tai kun kasettia ei soiteta laitteen ◄◄ (REW) -näppäintä kelataksesi nauhan kasetin vasempaan reunaan soittamatta kasettia. (On mahdollista käyttää myös painiketta ◄◄ kaukosäätimestä.)

Kun kasettia pikakelataan, kasetin merkkivalo (►) sammuu.

Nopean eteenpäinkelauksen aikana näytön alareunassa olevan tilapalkin valaistus liikkuu vasemmalta oikealle.

Takaisinkelauksen aikana se liikkuu oikealta vasemmalle.

- Kasettidekki pysähtyy automaattisesti, kun kasetin toinen puoli on soitettu loppuun.

□ Voit muuttaa kasetin pikakelauksen aikana nauhan pyörimissuuntaa painamalla ►► (FF) tai ◄◄ (REW) -näppäintä.

Kasettisoittimen käyttö (nauhoitus)

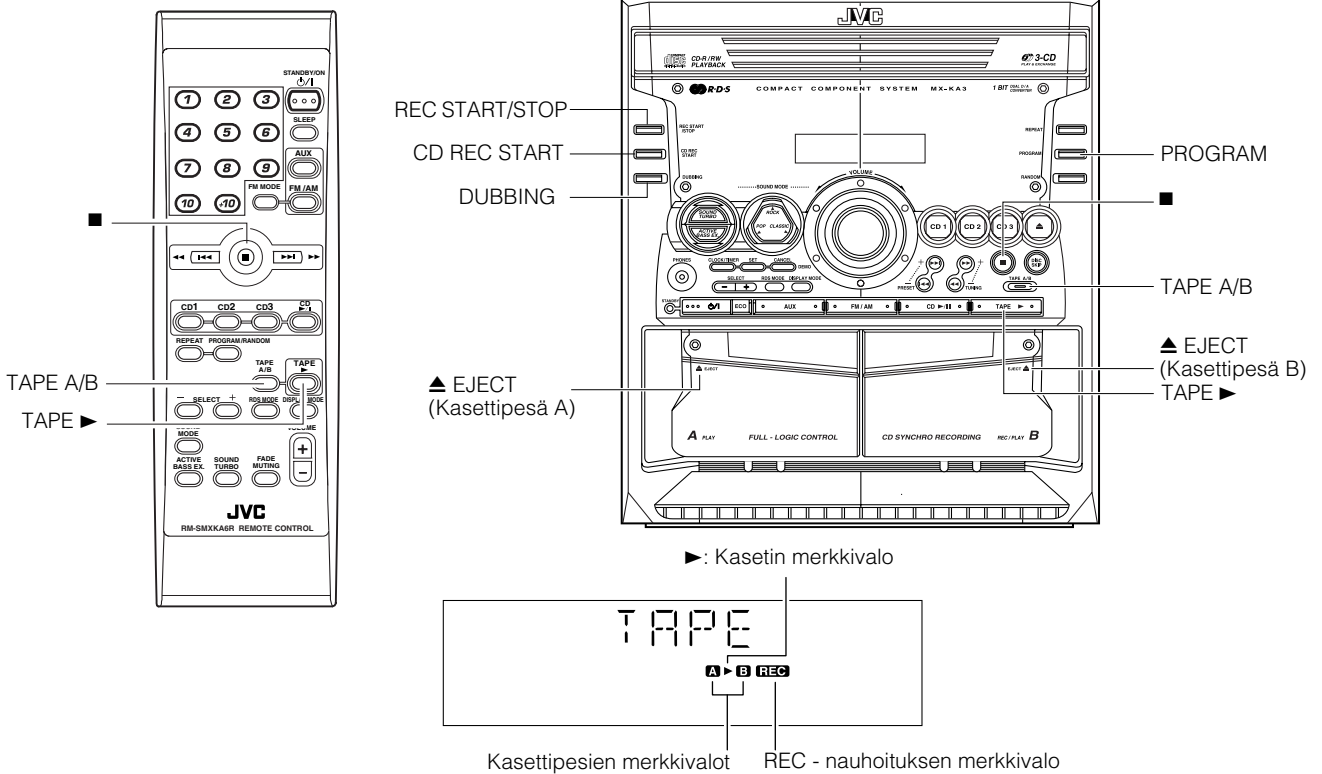

* Kun järjestelmä on käytössä, näytössä voi näkyä muitakin toimintoja. Tässä on mainittu vain ne asiat, joita käsitellään tässä kappaleessa.

Nauhoitus kasetille mistä tahansa ohjelmalähteestä on helppoa. Laita kasetti kasettipesään B, valmistele ohjelmalähde, tee pari säätöä ja olet valmis nauhoittamaan. Menettely vaihtelee hieman ohjelmalähteen mukaan, joten käymme ne läpi yksi kerrallaan. Mutta ensin muutama seikka, jotka auttavat saamaan nauhoituksen parempia.

Nämä asiat on syytä tietää ennen nauhoituksen aloittamista

- Voi olla laitonta äänittää tai soittaa materiaalia, johon jollakulla on tekijänoikeudet, ilman omistajan lupaa.
- Äänitystaso säädetään automaattisesti oikeaksi, eikä äänenvoimakkuuden säätimen (VOLUME) asento vaikuta siihen mitenkään. Siihen eivät vaikuta myöskään sointitehosteet. Voit siis kuunnella ohjelman haluamallasi äänenvoimakkuudella samalla, kun nauhoitat sitä.
- Kasetissa on kaksi pientä kieltä, toinen A-puolta ja toinen B-puolta varten, joiden katkaiseminen varmistaa, ettei nauhalle vahingossa nauhoiteta tai siltä poisteta mitään.

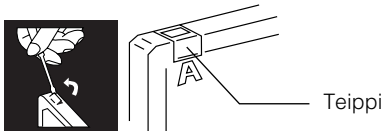

- Jos kuitenkin haluat nauhoittaa kasetille, jonka kielet on katkaistu, aukot on peitettävä teipillä.
- Voit nauhoittaa tyyppi I nauhoille.

Huom

- Kasettien alussa ja lopussa on esinauha, jolle ei voi nauhoittaa. Kun siis nauhoitat CD-levyiltä tai radiosta tms. kela nauhaa hieman eteenpäin ennen nauhoituksen aloittamista.

MUISTA:

- Jos nauhoittamillasi kaseteilla kuuluu liikaa kohinaa tai rätinää, laite saattaa olla liian lähellä televisiota, joka on ollut päällä nauhoituksen aikana. Muista sammuttaa televisio tai siirrä televisio ja laite kauemmaksi toisistaan.

Nauhoitus tavalliseen tapaan

Ohessa annetaan perusohje nauhoitukseen mistä tahansa lähteestä. Laitteessa on myös erikoistoimintoja, joilla voi nauhoittaa CD-levyltä kasetille, kasetilta kasetille ja jotka säästävät aikaa ja vaivaa ja joilla voi lisätä nauhoituksiin joitakin erikoistehosteita. Jos kuitenkin haluat lisätä kasetille ohjelmaa tai yhdistää yhdelle kasetille ohjelmia useista ohjelmälähteistä, käytä alla esitettyä nauhoitustapaa. Korvaa vain haluamasi ohjelmälähde kuten kasettidekissä A oleva kasetti, CD-soitin tai radio. Voit myös nauhoittaa erillisilähdeestä seuraavassa esitetyllä menetelmällä.

Minkä tahansa ohjelmälähteen nauhoitus kasetille

Nauhoita mistä tahansa ohjelmälähteestä kasettipesässä B olevalle kasetille.

1 Laita kasettipesään B tyhjä kasetti tai kasetti, jonka voi pyyhkiä ja kelaa nauhaa esinauhan yli.

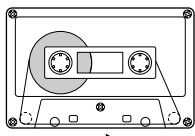

Nauhan pyörimissuunta

2 Valmistele ohjelmälähde esim. etsimällä oikea radioasema, asettamalla CD-levyt CD-soittimeen tai kytkemällä virta erillislaitteeseen.

- Katso CD-levyjen nauhoitusta kohdasta "CD Synchro -nauhoitus" jäljempänä.
- "Nauhoitus kasetilta toiselle (DUBBING)" on kuvattu jäljempänä.

3 Paina laitteen REC START/STOP -näppäintä.

- Nauhoituksen merkkivalo "REC" syttyy ja nauhoitus käynnistyy. Näytössä vilkkuu kasetin merkkivalo ►.
- Jos kasettipesässä B olevan kasetin suojakieleke on poistettu, näyttöön ilmestyy "NO REC".

Jos haluat lopettaa nauhoituksen, paina laitteen REC START/STOP -näppäintä tai paina ■-näppäintä.

Nauhoitus AM-radioasemalta kasetille (Beat Cut)

AM (MW)-lähetyksen nauhoituksessa voi ilmetä häiriöitä, joita ei kuulu itse lähetyksen aikana. Jos näin käy, häiriöitä voi poistaa painamalla laitteen PROGRAM -näppäintä.

1 Viritä AM-asema ja aloita nauhoitus.

2 Poista häiriöt painamalla laitteen PROGRAM-näppäintä.

Aina kun painat näppäintä, näytön tekstit vaihtuvat seuraavasti: CUT 1 → CUT 2 → CUT 3 → CUT 4 → (takaisin alkuun)

CD Synchro -nauhoitus

Kaikki CD-levyllä oleva nauhoittuu levyn alkuperäisessä tai ohjelmoidussa järjestyksessä.

1 Valmistele CD-levyt. (Katso sivulle 15.)

- Paina yhtä CD1-3-näppäimistä (jossa on nauhoitettava CD) ja paina ■-näppäintä.
- Jos haluat nauhoittaa CD-levyltä vain tietyt kappaleet, ohjelmoi ne etukäteen. (Katso sivulle 17.)
 - Jos halutaan nauhoittaa vain yksi CD-levy, paikalleen tarvitaan asettaa vain yksi CD-levy.

2 Laita kasettipesään B tyhjä kasetti tai kasetti, jonka voi pyyhkiä ja kelaa esinauhan yli.

3 Paina laitteen CD REC START -näppäintä.

Näyttöön tulee viesti "CD REC" ja "REC"-merkkivalo syttyy. CD Synchro -nauhoitus käynnistyy ja CD-levyn kappaleet nauhoitetaan kasetille.

Kun kaikkien CD-levyjen kappaleet on nauhoitettu "CD REC FINISHED" rullaa näytöllä ja CD-soitin ja kasettidekki pysähtyvät.

(Äönite alku)

(Kun nauhoitus päättynyt)



CD REC FINISHED

- Jos kasettipesässä B olevan kasetin suojakieleke on poistettu, näyttöön ilmestyy "NO REC".
- Kun koko CD-levy tai ohjelmoidut kappaleet on soitettu, nauha pysähtyy automaattisesti.

Kun haluat lopettaa nauhoituksen, paina laitteen REC START/STOP -näppäintä tai ■-näppäintä. Näytössä rullaa viesti "CD REC FINISHED" ja CD-soitin ja kasettidekki pysähtyvät.



- Kun ohjelmoi uniajastimen (SLEEP) CD-levyltä nauhoitettaessa, säädä aika riittävän pitkäksi, että CD-levyn nauhoitus ehtii päättyä ennen kuin virta katkeaa.

Nauhoitus kasetilta toiselle (DUBBING)

Nauhoitusta kasetilta toiselle kutsutaan dubbaukseksi. Nauhoitus on helppoa, tarvitaan vain yksi näppäinpainallus.

1 Paina TAPE ►-näppäintä ja sen jälkeen ■-näppäintä.

2 Laita nauhoitettava kasetti kasettipesään A.

3 Laita kasettipesään B tyhjä kasetti, tai kasetti, jonka päälle voi nauhoittaa.

4 Paina laitteen DUBBING-näppäintä.

Kasettipesä A ja B käynnistyvät samanaikaisesti ja "REC"-merkkivalo syttyy.

Nauhoituksen aikana kasettipesien "A"- ja "B"-merkkivalot vuorottelevat.

- Jos kasettipesässä A ei ole kasettia, näyttöön ilmestyy viesti "NO TAPE".
- Jos kasettipesässä B ei ole kasettia, näyttöön ilmestyy viesti "NO TAPE".

Kun haluat lopettaa nauhoituksen, paina laitteen REC START/STOP -näppäintä tai ■-näppäintä.



- Nauhoituksen aikana voit kuunnella sointitehosteita kaiuttimista tai kuulokkeilla. Kasetti nauhoitetaan kuitenkin ilman sointitehosteita.

Erillislaitteiden käyttö

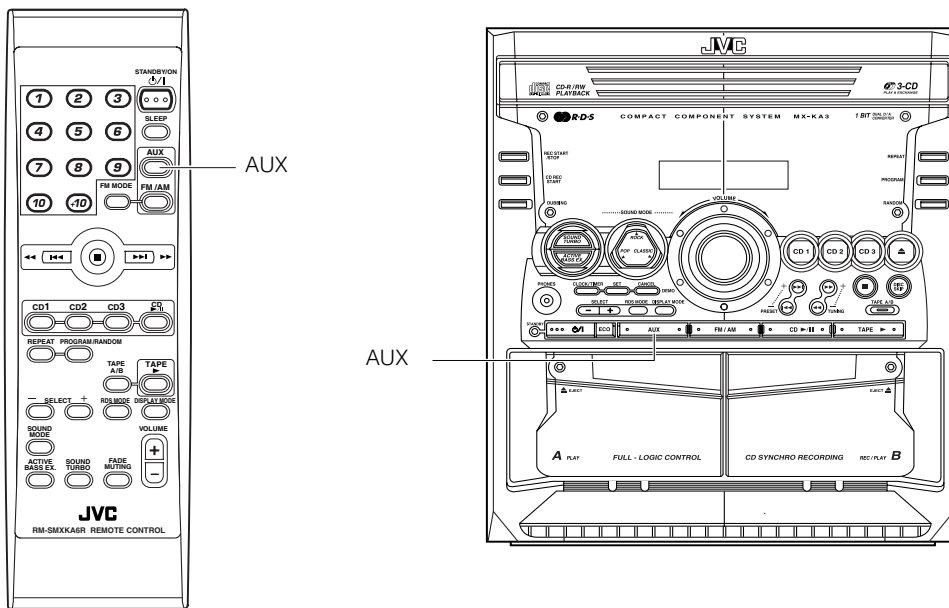

Erillislaitteen kuuntelu

Voit kuunnella järjestelmäsi kautta ulkoista laitetta kuten MD-talenninta, kasettisoitinta tai muuta oheislaitetta.

Varmista ensin, että erillislaitte on kytketty järjestelmään oikein. (Katso sivulle 6.)

1 Aseta äänenvoimakkuus minimiin.

2 Paina AUX -näppäintä.

Näyttöön ilmestyy teksti "AUX".

AUX

3 Voit ryhtyä kuuntelemaan erillislaitetta.

4 Säädä äänenvoimakkuus kuuntelutasolle.

5 Lisää sointitehosteita tarpeen mukaan.

- ACTIVE BASS EX. (aktiivibassolaajennus) (Katso s. 8.)
- SOUND TURBO (Katso s. 8.)
- Sointitehoste (Katso s. 8.)

Kun haluat lopettaa erillislaitteen kuuntelun, valitse toinen ohjelmalähde (esim. radio).



- Katso lisätietoja erillislaitteen käytöstä sen omista käyttö-ohjeista.

Ajastimien käyttö

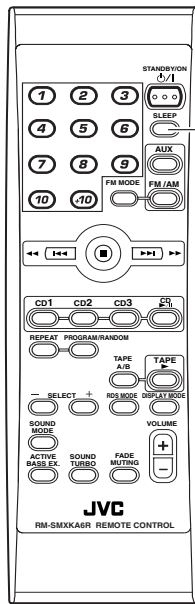

SLEEP
(uniajastin)

CLOCK/TIMER

SET

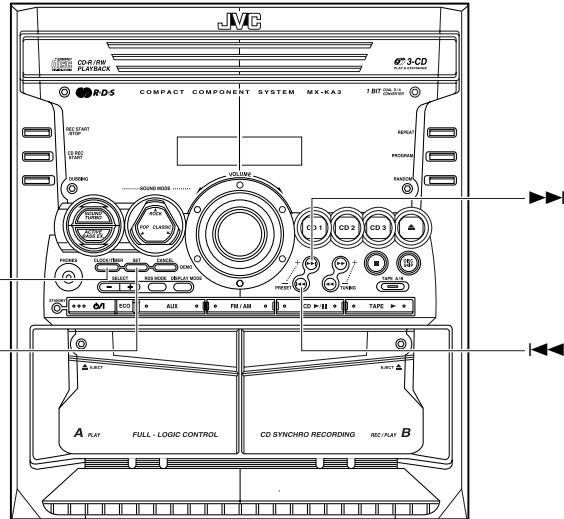

SLEEP-merkkivalo

REC - Nauhoitusajastimen merkkivalo

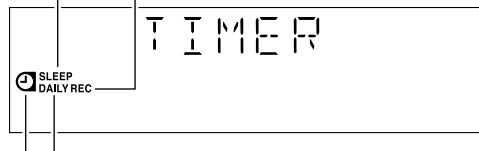

Ajastimen merkkivalo DAILY - päivittäisajastimen merkkivalo

* Kun järjestelmä on käytössä, näytössä voi näkyä muitakin toimintoja. Tässä on mainittu vain ne asiat, joita käsitellään tässä kappaleessa.

Ajastimilla voit hallita nauhoitusta ja kuuntelua automaattisesti. Käytössä on kolme eri tyyppistä ajastinta:

DAILY - Päivittäisajastin

Voit asettaa päivittäisajastimen herättämään musiikkiin valitsemastasi ohjelmalähteestä herätyskellon sijasta.

REC - Nauhoitusajastin

Voit ajastaa radiolähetysten nauhoituksen. Voit asettaa nauhoituksen aloitusajan ja pituuden.

SLEEP - Uniajastin

Voit nukahtaa mielimusiikkiasi kuunnellen ja järjestelmä sammuu automaattisesti asettamaasi aikaan.

Kellonajan asetus

Kun kytket virtajohdon seinäpistorasiaan, näytössä vilkkuu "0:00".

Kellon voi asettaa oikeaan aikaan riippumatta siitä, onko laitteistossa virta päällä vai ei.

Huoma

- Ajastimet toimivat vain, kun kello on oikeassa ajassa.
- Kukin asetusvaihe on tehtävä noin 2 minuutin kuluessa. Muuten asetukset katoavat ja ajastus pitää aloittaa alusta.
- Kello voi edistää tai jättää pari minuuttia kuukaudessa.

Laitteen näppäimillä

1 Paina CLOCK/TIMER-näppäintä.

Näytössä vilkkuvat tunnit.

- Jos kello on jo oikeassa ajassa eikä "0:00" vilku näytössä, paina CLOCK/TIMER-näppäintä toistuvasti, kunnes kellonajan asetustoiminto ilmestyy näyttöön. (Ajan voi asettaa, kun näytössä vilkkuvat asetetun kellonajan tunnit.)

Huom

- Jos kello on jo säädetty aikaan, näyttö muuttuu seuraavalla tavalla joka kerta, kun painetaan painiketta CLOCK/TIMER.

TIMER → ON time → REC → ON time → Kellonajan asetuksen näyttö → Peruutettu → (takaisin alkuun)

2 Aseta tunnit ◀◀ tai ▶▶-näppäimellä.

Kun painat ▶▶-näppäintä, aika siirtyy eteenpäin ja kun painat ◀◀-näppäintä, aika siirtyy taaksepäin. Kun pidät näppäimen alaspainettuna, tunnit vaihtuvat nopeasti.

3 Paina SET-näppäintä.

Näytössä vilkkuvat minuutit.

- Jos haluat palata tuntiasetukseen, paina CANCEL-näppäintä.

4 Aseta minuutit ◀◀ tai ▶▶-näppäimellä.

5 Paina SET-näppäintä.

Näyttöön ilmestyy teksti "CLOCK OK". Kello alkaa käydä valitsemastasi ajasta ja sekunnit nolasta.

⚡ MUISTA:

- Sähkökatkoksen sattuessa kello menettää asetuksensa välittömästi. Näytössä vilkkuu "0:00" ja kello on asetettava aikaan uudelleen.

Päivittäisajastimen (DAILY) ohjelmointi

Kun olet asettanut päivittäisajastimen (DAILY), se käynnistyy joka päivä samaan aikaan.

Ajastimen merkkivalo (☼) ja merkkivalo "DAILY" näytössä osoittavat, että säädetty päivittäinen ajastin on voimassa.

Voit asettaa päivittäisajastimen (DAILY) riippumatta siitä, onko laitteessa virta päällä vai ei.



- Aseta päivittäisajastin likimain 30 sekunnin kuluessa. Muuten asetukset katoavat ja ajastus pitää aloittaa alusta.
- Jos teet virheen ajastimen asetuksen aikana, paina laitteen CANCEL-näppäintä. Toiminto ei aina kuitenkaan peru asetusta. Jos CANCEL-näppäin ei toimi, paina laitteen CLOCK/TIMER-näppäintä toistuvasti, kunnes näytössä näkyy asetusta edeltänyt toiminto ja voit aloittaa ajastuksen alusta.

Laitteen näppäimillä

1 Kytke laitteeseen virta -näppäimellä.

2 Paina CLOCK/TIMER-näppäintä, kunnes näytössä näkyy "ON TIME", joka tulee näkyviin heti "TIMER"-viestin jälkeen.

Näytön "DAILY"-merkkivalo vilkkuu ja ajastuksen merkkivalo (☼) syttyy.

Aina kun painat näppäintä, näytön viestit muuttuvat seuraavassa järjestyksessä:

TIMER → ON TIME* → REC → ON TIME → Kellonajan asetuksen näyttö → Peruutettu → (takaisin alkuun)

* : Tämä ON TIME -asetus pitää valita päivittäisajastuksessa (DAILY).

Sitten järjestelmä kytkeytyy aloitusajan (ON) säädölle ja parhaillaan voimassa oleva aloitusaika (ON) tulee näkyviin näyttöön ja tuntilukema vilkkuu.

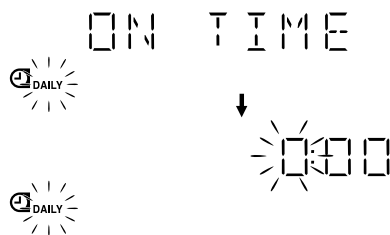

3 Ajastuksen aloitusajan asetus (Esimerkki-aika: 10:15)

1. Aseta ajastuksen aloitustunti painamalla tai -näppäintä ja paina sen jälkeen SET-näppäintä.

Näytössä vilkkuvat ajastuksen aloitusajan minuutit.

Kun painat -näppäintä, aika siirtyy eteenpäin ja kun painat -näppäintä, aika siirtyy taaksepäin.

Kun pidät näppäimen alapainettuna, kellonaika vaihtuu nopeasti.



2. Aseta ajastuksen aloitusminuutit painamalla tai -näppäintä ja paina sen jälkeen SET-näppäintä.



Näytössä näkyy "OFF TIME" (ajastuksen lopetusaika) ja laite siirtyy ajastuksen lopetusajan asetustilaan. Näytössä näkyy nykyinen ajastuksen lopetusaika ja tunnint vilkkuvat.

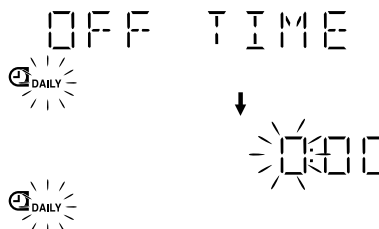

4 Ajastuksen lopetusajan asetus (Esimerkki-aika: 13:15)

1. Aseta ajastuksen lopetustunti painamalla tai -näppäintä ja paina sen jälkeen SET-näppäintä.

Näytössä vilkkuvat aloitusajan minuutit.



2. Aseta ajastuksen lopetusminuutit painamalla tai -näppäintä ja paina sen jälkeen SET-näppäintä.

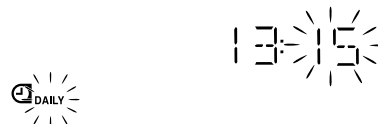

Laite siirtyy ohjelmalähteen valintatilaan ja näytössä vilkkuvat "TUNER FM".



5 Musiikinlähteen valinta

Valitse haluamasi musiikinlähde tai -näppäimellä ja paina sen jälkeen SET-näppäintä.

Aina kun painat tai -näppäintä, näytön viestit vaihtuvat seuraavasti:

TUNER FM → TUNER AM → - CD - - - → TAPE → AUX → (takaisin alkuun)

Valitsemasi musiikinlähteen mukaan seuraava toiminto vaihtelee.

TUNER FM: Esiasetetun FM-aseman valinta.

TUNER AM: Esiasetetun AM (MW)-aseman valinta.

- CD - - -: Soittaa valitun CD-levyn tietyn kappaleen.

TAPE: Soittaa dekkissä A olevan kasetin.

AUX: Soittaa erillislaitetta.

Musiikinlähteen valmistelu:

Tee jokin seuraavista toiminnoista valitsemasi musiikinlähteen mukaan. Laite siirtyy sen jälkeen äänenvoimakkuuden säätöön.

Kun valintasi on TUNER FM tai TUNER AM:

Valitse muistiin tallennettu radioasema ►► tai ◀◀-näppäimellä ja paina sen jälkeen SET-näppäintä.

Kun valintasi on – CD – – –:

Määritä levynumero ja raitanumero seuraavalla tavalla.

1. Valitse CD-levyn numero ►► tai ◀◀-näppäimellä ja paina sen jälkeen SET-näppäintä.

Aina kun painat näppäintä, CD-levyn numero vaihtuu seuraavasti:

– CD – – – → 1CD – – – → 2CD – – – → 3CD – – – →
(takaisin alkuun)

• Jos mitään levynumeroa ei määritetä, toisto alkaa parhailaan valitun levy ensimmäiseltä raidalta.

2. Valitse kappaleen numero ►► tai ◀◀-näppäimellä ja paina sen jälkeen SET-näppäintä.

Esimerkki: 2CD 12 (levynumero 2, raitanumero 12).

Säädä päivittäinen ajastin CD2 toistettuasi CD2:n.

Jos päivittäinen ajastin säädetään jollekin muulle CD-numerolle CD2:n toistamisen jälkeen, se ei toistu säädettyä aikana.

• Jos mitään levynumeroa ei määritetä, toisto alkaa määritetyn levyn ensimmäiseltä raidalta.

Kun valintasi on TAPE:

Aseta soitettava kasettinauha dekkiin A.

Kun valintasi on AUX:

Valmistele erillislaite niin, että se käynnistyy laitteen ajastimen aloitusaikaan.

Laitteessa pitää siis olla ajastintoinninto.

6 Äänenvoimakkuuden asetus.

Valitse sopiva äänenvoimakkuus ►► tai ◀◀-näppäimellä

VOL – – –: Käytetään asetettua äänenvoimakkuutta.

VOL-5, -10 tai -15: Kun ajastin käynnistyy, äänenvoimakkuudeksi valitaan automaattisesti asetettu arvo.

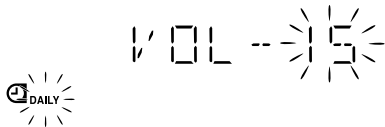

7 Paina SET-näppäintä.

Ajastinsäätö on suoritettu, "SET" ja "OK" näkyvät näytössä.

Sen jälkeen näyttöön tulee ajastusta edeltänyt toiminto.



8 Katkaise laitteesta virta -näppäimellä.

Ajastinmerkkivalo () ja "DAILY"-merkkivalo palavat näytössä osoittamassa, että päivittäisajastin (DAILY) on päällä.

Kun haluat vahvistaa/muuttaa ajastinasetuksia, toista asetusvaiheet alusta.

Kun ajastuksen aloitusaika on käsillä:

Seuraavat toiminnot toistuvat automaattisesti päivittäin.

- Kun tulee ajastuksen aloitusaika, laitteeseen kytkeytyy automaattisesti virta. Valitsemasi musiikinlähde alkaa soida. Ajastinmerkkivalo () vilkkuu ja "DAILY" merkkivalo syttyy ajastetun toiminnon ajan.
- Kun tulee ajastuksen lopetusaika, "OFF" vilkkuu näytössä juuri ennen ajastuksen lopetusaikaa ja laitteesta katkeaa automaattisesti virta. Sen jälkeen ajastinmerkkivalo () ja "DAILY"-merkkivalo palaa tasaisesti näytössä.



- Jos laitteessa on jo virta, kun on ajastuksen aloitusaika, päivittäisajastin (DAILY) ei toimi.

Päivittäisajastimen (DAILY) valinta ja toiminnon peruminen

Kun olet asettanut päivittäisajastimen (DAILY), se tallentuu laitteen muistiin. Päivittäisajastin (DAILY) käynnistyy joka päivä samaan aikaan, kunnes toiminto perutaan.

Päivittäisajastimen (DAILY) peruminen väliaikaisesti:

1 Paina laitteen CLOCK/TIMER-näppäintä toistuvasti, kunnes näytössä näkyy "TIMER".

2 Paina laitteen CANCEL-näppäintä.

"DAILY"-merkkivalo sammuu ja näyttöön ilmestyy "OFF".

Ajastinmerkkivalo () sammuvat ja päivittäisajastimen (DAILY) toiminta on peruttu väliaikaisesti.

Peruutetun päivittäisajastimen (DAILY) uudelleevalinta:

1 Paina laitteen CLOCK/TIMER-näppäintä toistuvasti, kunnes näytössä näkyy "TIMER".

Näytön "DAILY"-merkkivalo vilkkuu ja ajastinmerkkivalo () syttyy.

2 Paina laitteen SET-näppäintä.

"SET" ja "OK" näkyvät näytössä. Ajastimen merkkivalo () ja "DAILY" merkkivalo palavat yhä ja näyttö palaa alkuperäiselle näytölle.

MUISTA:

- Jos pistotulppa irrotetaan seinäpistorasiasta tai sattuu sähkökatkos, ajastinasetukset häviävät muistista muutamassa vuorokaudessa. Kello pitää asettaa aikaan ensin ja vasta sen jälkeen ohjelmoida ajastin.

Nauhoitusajastimen (REC) ohjelmointi

Nauhoitusajastinta (REC) käyttäen voit nauhoittaa radiolähetyksen kasetille halumaasi aikaan, vaikka et olisi kotona.



- Voit asettaa nauhoitusajastimen (REC) riippumatta siitä, onko laitteessa virta päällä vai ei.
- Äänenvoimakkuus asetetaan automaattisesti minimiin (MIN), kun nauhoitusajastinta (REC) käytetään.
- Aseta nauhoitusajastin 30 sekunnin kuluessa. Muuten asetukset katoavat ja ajastus pitää aloittaa alusta.
- Jos teet virheen ajastimen asetuksen aikana, paina laitteen CANCEL-näppäintä. Toiminto ei aina kuitenkaan peru asetusta. Jos CANCEL-näppäin ei toimi, paina laitteen CLOCK/TIMER-näppäintä toistuvasti, kunnes näytössä näkyy asetusta edeltänyt toiminto ja voit aloittaa ajastuksen alusta.

Laitteen näppäimillä

Aika asetetaan samoin kuin päivittäisajastuksessa (DAILY).

1 Laita kasettipesään B tyhjä kasetti tai kasetti, jonka voi pyyhkiä ja kelaa esinauhan yli.**2 Paina CLOCK/TIMER-näppäintä, kunnes näytössä näkyy "ON TIME", joka tulee näkyviin heti "REC"-viestin jälkeen.**

Ajastimen merkkivalo () palaa ja "REC" merkkivalo vilkkuu.

Aina kun painat näppäintä, näytön viestit muuttuvat seuraavassa järjestyksessä:

DAILY → ON TIME → REC → ON TIME* → Kellonajan asetuksen näyttö → Peruutettu → (takaisin alkuun)

* : Tämä ON TIME -asetus pitää valita nauhoitusajastuksessa (REC).

Sen laite siirtyy ajastuksen aloitusajan (ON TIME) asetustilaan. Näytössä näkyy nykyinen ajastuksen aloitusaika ja tunnit vilkkuvat.

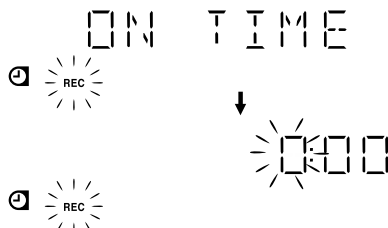
**3 Nauhoitusajastuksen aloitusajan asetus.**

1. Aseta tunnit ◀◀ tai ▶▶-näppäimellä ja paina sen jälkeen SET-näppäintä.

2. Aseta minuutit ◀◀ tai ▶▶-näppäimellä ja paina sen jälkeen SET-näppäintä.

"OFF TIME" tulee ja sen laite siirtyy ajastuksen lopetusajan asetustilaan. Näytössä näkyy nykyinen ajastuksen lopetusajan ja tunnit vilkkuvat.

4 Nauhoitusajastuksen lopetusajan asetus.

1. Aseta tunnit ◀◀ tai ▶▶-näppäimellä ja paina sen jälkeen SET-näppäintä.

2. Aseta minuutit ◀◀ tai ▶▶-näppäimellä ja paina sen jälkeen SET-näppäintä.

Laite siirtyy radioasemien valintatilaan.

5 Valitse muistiin tallennettu radioasema nauhoitusta varten.

1. Valitse taajuusalue ◀◀ tai ▶▶-näppäimellä (TUNER FM tai TUNER AM) ja paina sen jälkeen SET-näppäintä.

2. Valitse muistiin tallennetun radioaseman numero ◀◀ tai ▶▶-näppäimellä ja paina sen jälkeen SET-näppäintä.

"SET" ja "OK" näkyvät näytössä. REC-merkkivalo lakkaa vilkkumasta ja palaa tasaisesti.

6 Katkaise laitteesta tarvittaessa virta ⏻/| -näppäimellä.

Kun haluat vahvistaa/muuttaa ajastinasetuksia, toista asetusvaiheet alusta.

Kun ajastuksen aloitusaika on käsillä:

- Kun tulee ajastuksen aloitusaika, laitteeseen kytkeytyy automaattisesti virta. Valitsemasi radioasema alkaa kuulua. Ajastinmerkkivalo () vilkkuu ajastetun toiminnon ajan. Jos haluat lopettaa ajastinnauhoituksen, paina ■-näppäintä.
- Kun tulee ajastuksen lopetusaja, "OFF" vilkkuu näytössä juuri ennen ajastuksen lopetusajaa ja laitteesta katkeaa automaattisesti virta.



- Nauhoitusajastin (REC) toimii, vaikka laitteessa on virta päällä.

Nauhoitusajastimen (REC) valinta ja toiminnon peruminen

Kun olet asettanut nauhoitusajastimen (REC), se tallentuu laitteen muistiin. Vaikka nauhoitusajastin (REC) kytkeytyy pois päältä nauhoituksen päätyttyä, voit hakea nauhoitusajan muistista tarvittaessa.

Nauhoitusajastuksen (REC) peruminen väliaikaisesti:**1 Paina laitteen CLOCK/TIMER-näppäintä toistuvasti, kunnes näytössä näkyy "REC".****2 Paina laitteen CANCEL-näppäintä.**

"OFF" tulee näkyviin ja sekä ajastimen merkkivalo () että "REC" merkkivalo sammuvat.

Peruutetun nauhoitusajastimen (REC) uudelleenvalinta:**1 Paina laitteen CLOCK/TIMER-näppäintä toistuvasti, kunnes näytössä näkyy "REC".**

Ajastimen merkkivalo () palaa ja "REC" merkkivalo vilkkuu näytössä.

2 Paina laitteen SET-näppäintä.

"SET" ja "OK" näkyvät näytössä. Ajastimen merkkivalo () ja "REC" merkkivalo palavat yhä ja näyttö palaa alkuperäiselle näytölle.

MUISTA:

- Jos pistotulppa irrotetaan seinäpistorasiasta tai sattuu sähkökatkos, ajastinasetukset häviävät muistista muutamassa vuorokaudessa. Kello pitää asettaa aikaan ensin ja vasta sen jälkeen ohjelmoida ajastin.

Uniajastimen (SLEEP) ohjelmointi

Uniajastimella (SLEEP) virran voi ohjelmoida katkeamaan laitteesta tietyn ajan kuluttua. Tätä ajastinta käyttäen voit huoletti nukahtaa musiikkia kuunnellen ja tiedät, että laite sammuu omia aikojaan eikä jää päälle koko yöksi.

- Uniajastimen (SLEEP) voi ohjelmoida vain, kun laitteessa on virta päällä.

Kaukosäätimen käyttö

1 Paina ohjelmälähteen soidessa SLEEP-näppäintä.

Näytössä alkaa vilkkua "SLEEP"-merkkivalo.

2 Aseta aika, jonka kuluttua haluat virran katkeavan.

Aina kun painat SLEEP-näppäintä, aika muuttuu minuutteina seuraavasti:

10 → 20 → 30 → 60 → 90 → 120 → Peruutettu → (takaisin alkuun)

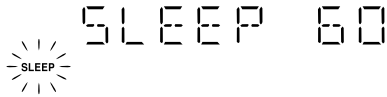

3 Odota 5 sekuntia.

"SLEEP"-merkkivalo palaa tasaisesti ja näyttöön palaa uniajastusta edeltänyt toiminto.

Nyt laite on ohjelmoitu sammumaan valitun ajan kuluttua.

Uniajastimen (SLEEP) tarkistaminen:

Kun painat kaukosäätimen SLEEP-näppäintä kerran, näyttöön ilmestyy jäljellä oleva uniajastimen (SLEEP) aika. Odota kunnes näyttöön palaa tarkistusta edeltänyt toiminto.

Uniajastimen (SLEEP) peruminen:

Paina kaukosäätimen SLEEP-näppäintä, kunnes "SLEEP"-merkkivalo sammuu.

- Myös virran katkaiseminen peruu uniajastuksen (SLEEP).

Huom

- Kun painiketta SLEEP käytetään säätämättä kelloa, "CLOCK ADJUST" tulee näkyviin näyttöön. Kello on säädettävä aikaan etukäteen.

Ajastimien tärkeysjärjestys

Koska kunkin ajastimen voi asettaa erikseen, voit pohtia mitä tapahtuu, jos ajat menevät päällekkäin. Kunkin ajastimen tärkeysjärjestys on esitetty seuraavassa:

- Nauhoitusajastimella (REC) on aina etusija. Tämä tarkoittaa, että:
 - Jos jokin toinen ajastin on asetettu käynnistymään silloin, kun nauhoitusajastin (REC) toimii, toinen ajastin ei käynnisty lainkaan. Näin saat aina koko radio-ohjelman nauhoitettua varmasti nauhalle.
 - Jos nauhoitusajastin (REC) on asetettu käynnistymään silloin, kun jokin toinen ajastin toimii, toinen ajastin pysähtyy ja nauhoitusajastin (REC) käynnistyy asetettuun aikaan.
- Jos uniajastin (SLEEP) käynnistyy, kun päivittäisajastin (DAILY) on toiminnassa, päivittäisajastus (DAILY) perutaan. Jos kuitenkin päivittäisajastin (DAILY) on ajastettu aloittamaan, kun uniajastin (SLEEP) on toiminnassa, uniajastin (SLEEP) perutaan ja päivittäisajastin (DAILY) käynnistyy.

Esimerkki 1

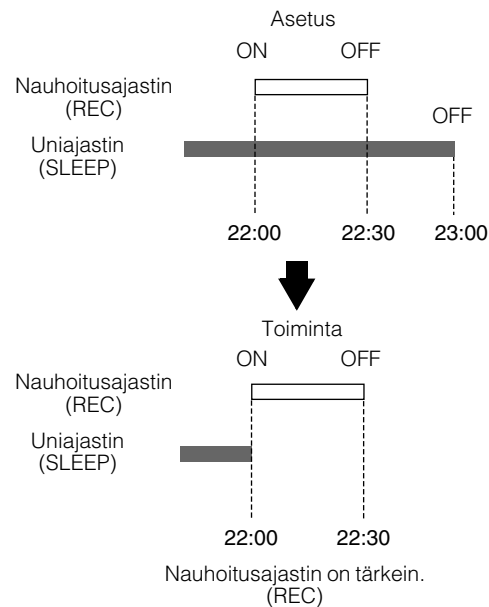

Esimerkki 2

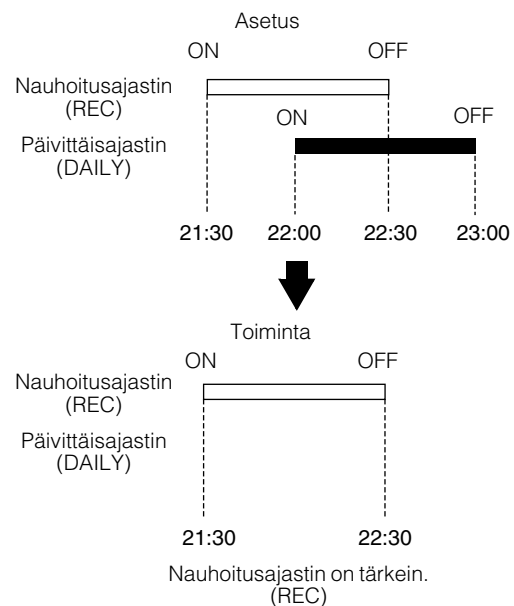

Hoito ja käsittely

Käsittele CD-levyjäsi huolella, niin ne kestävät pitkään.

CD-levyt

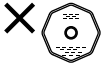
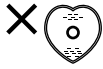

- Tässä laitteessa saa käyttää vain CD-levyjä, joissa on oheiset merkit. Epämuotoisten (sydämenmuotoisten, kahdeksankulmaisten jne.) CD-levyjen jatkuva käyttö voi vahingoittaa laitetta.

- Poista CD-levy kotelostaan tarttumalla sen reunoihin ja painamalla sitä kevyesti keskeltä.
- Älä koske levyn kiiltävään pintaan äläkä taivuta levyä.

- Laita CD-levy käytön jälkeen takaisin koteloon, niin se ei käyristy.
- Varo naarmuttamasta CD-levyn pintaa, kun laitat sen takaisin koteloon.
- Pidä levyt suojassa auringonvalolta, suorilta lämpötilan vaihteluilta ja kosteudelta.

- Likainen CD-levy voi soida huonosti. Jos levy on likainen, pyyhi se puhtaaksi pehmeällä kankaalla suurin vedoin keskeltä reunoille.

MUISTA:

- Älä käytä CD-levyjen puhdistukseen liuottimia (esim. perinteisten vinylilevyjen puhdistusaineita, tinneriä, puhdistettua bensiiniä tms.).

Yleisohjeita

Kaikki toimii parhaiten, kun pidät CD-levyt ja mekanismit puhtaina.

- Säilytä CD-levyt koteloidessaan ja pidä kotelot kaapissa tai hyllyllä.
- Pidä CD-soittimen kansi suljettuna, kun soitinta ei käytetä.

Kosteuden tiivistyminen



CD-soittimen sisällä sijaitsevaan linssiin voi tiivistyä kosteutta seuraavissa oloissa:

- Kun huonetta on alettu lämmittää.
- Kun huone on kostea.
- Kun soitin on tuotu suoraan kylmästä lämpimiin sisätiloihin.

Jos näin käy, laite voi toimia huonosti. Jätä laite päälle muutamaksi tunniksi - jolloin kosteus haihtuu - ota pistotulppa seinäpistorasiasta ja kytke pistotulppa takaisin.

Kasetit

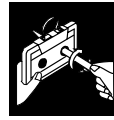

- Kiristä nauha työntämällä lyijykynä toiseen nauhakelaan ja pyörittämällä sitä.
- Jos nauha on löysällä kasetissa, se voi venyä, katketa tai takertua kasettiin.



- Älä koske nauhan pintaan.



- Älä säilytä kasetteja:
 - Pölyisissä paikoissa
 - Suorassa auringonpaisteesta tai kuumassa
 - Kosteassa paikassa
 - Television tai kaiuttimen päällä
 - Magneetin lähellä

Kasettisoitin

- Jos kasettisoittimen äänipäät, vetoakselit tai puristusrullat likaantuvat, voi käydä näin:
 - Äänen laatu huononee
 - Ääni katkeilee
 - Ääni häipyilee
 - Vanha nauhoitus pyyhkiytyy huonosti
 - Nauhoituksessa on vaikeuksia
- Puhdista äänipäät, vetoakselit ja puristusrullat alkoholiin kostutulla vanupuikolla.

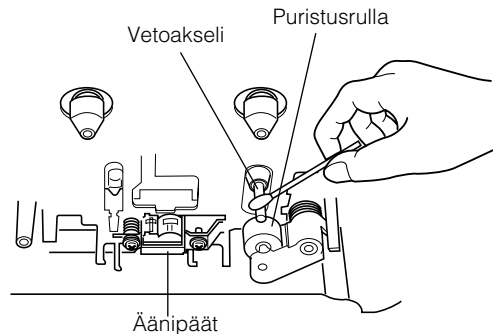

- Jos äänipäät magnetoituvat, soitin aiheuttaa kohinaa tai korkeat äänet vaimenevat.
- Katkaise tällöin laitteesta virta ja demagnetoi äänipäät siihen tarkoitettulla laitteella (saatavana elektroniikka- ja levyliikkeistä).

Vianetsintä

- Jos sinulla on ongelmia laitteistosi kanssa, tutki löytyykö ongelmaan ratkaisu tästä luettelosta, ennen kuin otat yhteyden huoltoon.
- Ellei ongelmaan löydy ratkaisua näistä ohjeista tai jos laite on fyysisesti vaurioitunut, ota korjausta varten yhteys valtuutettuun huolto-
liikkeeseen, esim. laitteen myyneeseen liikkeeseen.

Ongelma	Mahdollinen syy	Toimenpide
Ääntä ei kuulu.	<ul style="list-style-type: none">• Kytkenät ovat irronneet tai löysällä.• Laitteeseen on kytketty kuulokkeet.	<ul style="list-style-type: none">• Tarkista kaikki kytkennät ja korjaa tarvittaessa. (Katso sivuille 4 - 6.)• Irrota kuulokkeet.
Radio kuuluu huonosti.	<ul style="list-style-type: none">• Antenni on irti.• AM-silmukka-antenni on liian lähellä laitetta.• FM-lanka-antennia ei ole avattu kunolla ja se on sijoitettu huonosti.	<ul style="list-style-type: none">• Kiinnitä antenni huolellisesti.• Siirrä AM-silmukka-antenni toiseen paikkaan ja asentoon.• Levitä FM-antenni niin, että kuuluvuus on paras.
Levykelkka ei aukea.	<ul style="list-style-type: none">• Virtajohto ei ole kytketty seinäpistorasiaan.• Levykelkka on lukittu.	<ul style="list-style-type: none">• Kytke virtajohto.• Avaa levykelkan lukitus. (Katso sivulle 18.)
CD-levy hyppii.	Levy on likainen tai naarmuuntunut.	Puhdista levy tai hanki uusi. Katso sivulle 28.)
CD-levy ei soi.	CD-levy on nurinpäin.	Aseta CD-levy alustalle kuvapuoli ylöspäin.
Kasettipesä ei aukea.	Pistotulppa irrotettiin seinäpistorasiasta kasetin soidessa.	Työnnä pistotulppa seinäpistorasiaan ja kytke laitteeseen virta.
Nauhoitus ei onnistu.	Kasetista on katkaistu suojakielet.	Peitä kasetin takareunassa olevat aukot teipillä.
Kaukosäädin ei toimi.	<ul style="list-style-type: none">• Kaukosäätimen ja laitteen anturin välillä on este.• Paristot ovat kuluneet loppuun.	<ul style="list-style-type: none">• Poista este.• Vaihda paristot.
Mikään ei tunnu toimivan.	Ulkoinen sähköhäiriö on tehnyt mikroprosessorin toimimattomaksi.	Irrota pistotulppa seinäpistorasiasta ja kytke takaisin.

Vahvistin

Antoteho 45 W per kanava, min. RMS, syötetty 6 Ω 1 kHz:llä, enintään 10 %
harmoninen kokonaissärö (IEC 268-3)
30 W per kanava, min. RMS, syötetty 6 Ω 1 kHz:llä, enintään 0,9 %
harmoninen kokonaissärö (DIN)

Tuloherkkyys/Impedanssi (1 kHz)

AUX IN 300 mV/50 k Ω
Kaiutinliitännät 6 - 16 Ω
PHONES 32 Ω - 1 k Ω
15 mW/ch, 32 Ω

Kasettisoitin

Taajuusvaste
Tyypin I (NORMAALI) 63 Hz - 12 500 Hz
Huojuunta 0,15 % (WRMS)

CD-soitin

CD-levyjen lukumäärä Kolme CD-levyä
Dynamiiikka-alue 85 dB
Kohinasuhde 85 dB
Huojuunta Ei mitattavissa

Viritin

FM-viritin
Taajuusalue 87,50 kHz - 108,00 MHz
AM-viritin
Viritysalue (MW) 522 kHz - 1 629 kHz

Laite

Mitat 267 mm \times 305 mm \times 433 mm (L/K/S)
Paino Noin 7,5 kg

Tarvikkeet

AM (MW) -silmukka-antenni (1)
Kaukosäädin (1)
Paristot R6P (SUM-3)/AA (15F) (2)
FM-lanka-antenni (1)

Tehotiedot

Verkköjännite AC 230 V \sim , 50 Hz
Tehonkulutus 85 W (virta päällä)
16 W (valmiustilassa)
Noin 1 W (ECO-virransäästötilassa)

Oikeudet muutoksiin pidätetään.

Indledning

Tak, fordi du valgte JVC Compact Component System.

Vi håber, at anlægget bliver en værdifuld del af dit hjem, og at du vil have glæde af det i mange år.

Læs denne vejledning grundigt, før du tager dit nye stereoanlæg i brug.

Her finder du alle nødvendige oplysninger i forbindelse med opstilling og brug af anlægget.

Kontakt forhandleren, hvis du har spørgsmål ud over de oplysninger, som findes i vejledningen.

Egenskaber

Her er nogle af de ting, som gør anlægget effektivt og let at bruge.

- Betjeningsknappernes design gør dem lette at bruge, så du kan koncentrere dig om at nyde musikken.
 - Med JVC's COMPU PLAY kan du tænde for anlægget samt radioen, kassettedeck'et eller CD-afspilleren automatisk med tryk på en enkelt knap.
- SEA (Sound Effect Amplifier) giver mulighed for at ændre lydbilledet for rock, pop og klassisk musik.
- Active Bass EX. Kredsløb til nøjagtig gengivelse af lavfrekvente lyde.
- Sound Turbo-funktionen giver en forstærket, kraftig lyd.
- Mulighed for 45 faste stationer (30 FM og 15 AM (MW)) samt automatisk søgning og manuel indstilling.
- Med CD-skiftefunktionen kan du skifte mellem 3 CD'er.
 - Der kan skiftes mellem CD'erne under afspilning vha. karusselskuffen (den roterende skuffe).
 - Kontinuerlig, tilfældig eller programmeret afspilning af 3 CD'er.
- To kassettedecks muliggør bånd-dubbing.
- Timer-funktioner: DAILY-timer, REC (optagelse)-timer og SLEEP-timer.
- Du kan tilslutte forskellige eksterne enheder såsom en MD-optager.
- CD-afspilleren kan afspille både CD-R- og CD-RW-plader.



Vejledningens opbygning

- Oplysninger, som er ens for forskellige funktioner - f.eks. indstilling af lydstyrken - finder du i afsnittet "Grundlæggende funktioner". Disse oplysninger gentages ikke for hver enkelt funktion.
- Navne på knapper og displaymeddelelser er skrevet med store bogstaver, f.eks. FM/AM, "NO DISC".
- Hvis navnene på enhedens og fjernbetjeningens knapper er ens, udelades beskrivelsen af, hvor knappen bruges.
- Anlæggets funktioner er skrevet med stort begyndelsesbogstav, f.eks. Normal afspilning.

Du kan finde specifikke oplysninger i indholdsfortegnelsen.

Vi håber, at denne vejledning vil være en hjælp for dig, så du kan få fuldt udbytte af dit nye anlægs mange funktioner.

VIGTIGE FORHOLDSREGLER

1 Opstilling af anlægget

- Stil anlægget på et plant og tørt underlag, der hverken er for varmt eller for koldt (mellem 5°C og 35°C).
- Sørg for, at der er tilstrækkelig plads mellem anlægget og et evt. TV.
- Stil ikke anlægget på steder, hvor der er risiko for vibrationer.

2 Netledning

- Rør ikke ved netledningen med våde hænder!
- Der forbruges altid en vis mængde elektricitet, så længe netledningen sidder i stikket.
- Når du trækker stikket ud af stikkontakten, skal du altid trække i selve stikket og ikke i ledningen.

3 Fejlfunktioner osv.

- Undlad at adskille anlægget. Hvis der opstår en fejl i anlægget, skal du trække stikket ud og kontakte forhandleren.
- Stik ikke metalgenstande ind i anlægget.

Indholdsfortegnelse

Indledning	1
Egenskaber.....	1
Vejledningens opbygning	1
VIGTIGE FORHOLDSREGLER	1
Indholdsfortegnelse	2
Sådan kommer du i gang.....	3
Tilbehør	3
Sådan sætter du batterier i fjernbetjeningen	3
Brug af fjernbetjeningen.....	3
Tilslutning af FM-antenne	4
Tilslutning af AM (MW)-antenne	5
Tilslutning af højttalere	5
Tilslutning af eksternt udstyr.....	6
Tilslutning til stikkontakt.....	6
DEMO-tilstand	6
COMPU PLAY.....	6
Grundlæggende funktioner	7
Tænd og sluk	7
ECO-tilstand (ECO)	7
Justering af lydstyrke.....	7
Fade-out-dæmpning (FADE MUTING).....	8
Forstærkning af bassen (ACTIVE BASS EX.)	8
Forstærkning af lyden (SOUND TURBO).....	8
Valg af lydtilstand (SOUND MODE)	8
Angivelse af tal vha. fjernbetjeningen (numeriske taster).....	8
Brug af radioen.....	9
Indstilling af stationer	9
Indstilling af faste stationer	10
Ændring af FM-modtagelse.....	10
Modtagelse af FM-stationer med RDS	11
Brug af CD-afspilleren	14
Ilægning af CD'er	15
Udtagning af CD'er.....	15
Grundlæggende om brug af CD-afspilleren - Normal Play.....	16
Programmering af afspilningsrækkefølge	17
Random Play.....	18
Gentagelse af numre	18
Skuffelås	18
Brug af kassettedeck'et (afspilning).....	19
Afspilning af kassettebånd.....	19
Brug af kassettedeck'et (optagelse).....	20
Standardoptagelse	21
CD-synkronoptagelse	21
Optagelse fra kassettebånd til kassettebånd (DUBBING).....	21
Brug af eksternt udstyr	22
Afspilning via eksternt udstyr.....	22
Brug af timerne	23
Indstilling af uret	23
Indstilling af DAILY-timer	24
Indstilling af REC (optagelse)-timeren.....	25
Indstilling af SLEEP-timer	27
Timerprioritet.....	27
Vedligeholdelse	28
Fejlfinding	29
Specifikationer.....	30

Sådan kommer du i gang

Tilbehør

Kontrollér, at du har alle nedenstående dele, som blev leveret med anlægget.

- AM (MW)-rammeantenne (1)
- Fjernbetjening (1)
- Batterier (2)
- FM-ledningsantenne (1)

Hvis nogle af disse dele mangler, skal du omgående kontakte forhandleren.

Sådan sætter du batterier i fjernbetjeningen

Sæt batterierne i batterirummet, så polariteten (+ og -) på batterierne svarer til + og --markeringerne i batterirummet.

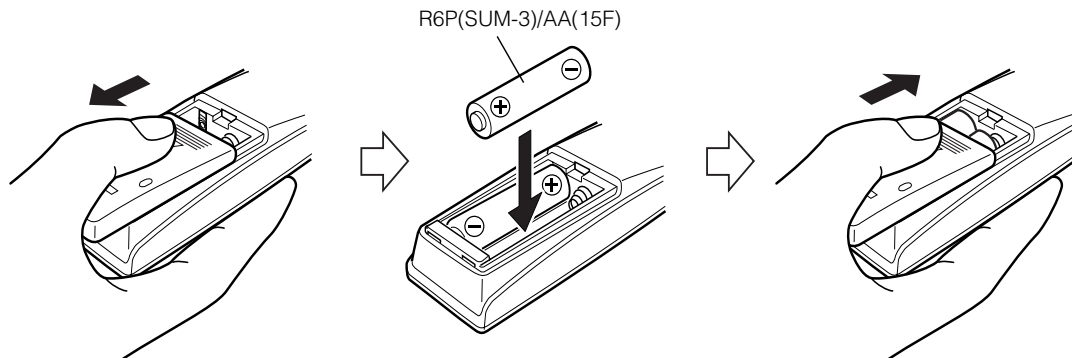

FORSIGTLG:

- Håndtér batterierne korrekt.

☐ Sådan undgås lækager og eksplosioner:

- Fjern batterierne, hvis fjernbetjeningen ikke skal bruges i længere tid.
- Når der sættes nye batterier i fjernbetjeningen, skal begge batterier udskiftes på én gang.
- Brug ikke et gammelt batteri sammen med et nyt.
- Brug ikke forskellige typer batterier sammen.

Brug af fjernbetjeningen

Med fjernbetjeningen kan du bruge mange af anlæggets funktioner på en afstand af op til 7 m. Du skal rette fjernbetjeningen mod føleren, der sidder på anlæggets forside.

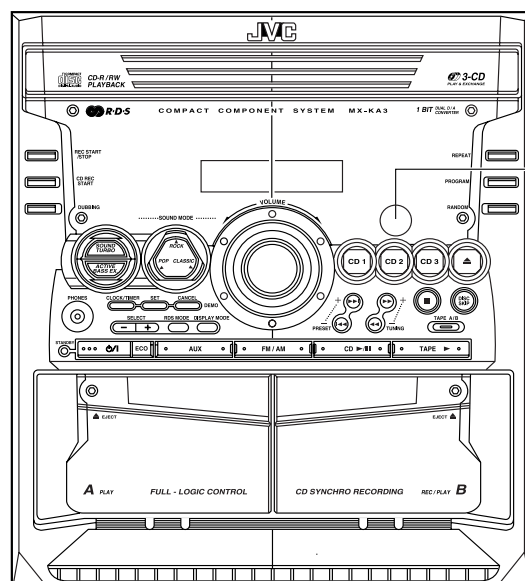

Fjernbetjeningens føler

FORSIGTLIG:

- Tilslut alle kabler, før du slutter anlægget til stikkontakten.

Tilslutning af FM-antenne

Brug af den leverede ledningsantenne

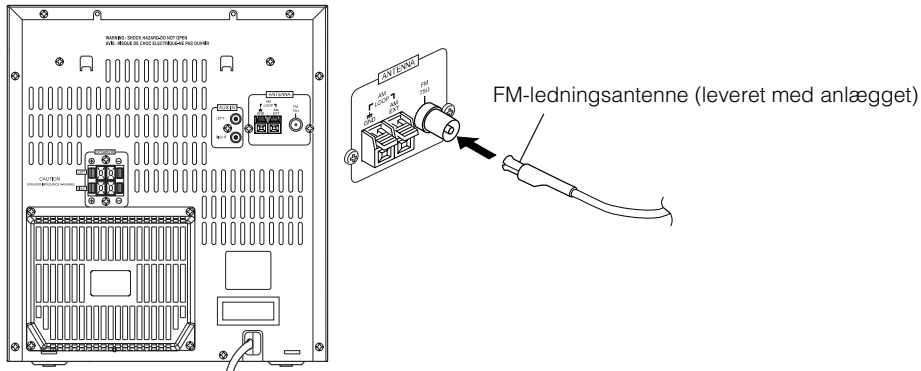

Brug af koaksialkonnektoren (ikke leveret med anlægget)

Der bør slutes en antenne på 75 ohm med en koaksialkonnektor (IEC eller DIN45 325) til FM 75-ohms COAXIAL-terminalen.

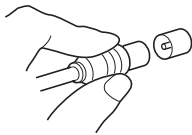

Hvis modtagelsen er dårlig, kan anlægget tilsluttes udendørsantennen.

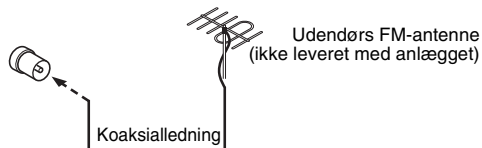

Bemærk

- Før du tilslutter en 75-ohms koaksialledning (den runde ledning, der fører ud til en udendørsantenne), skal du tage den leverede FM-ledningsantenne ud.

Tilslutning af AM (MW)-antenne

Bagsiden af anlægget

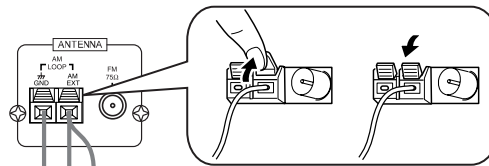
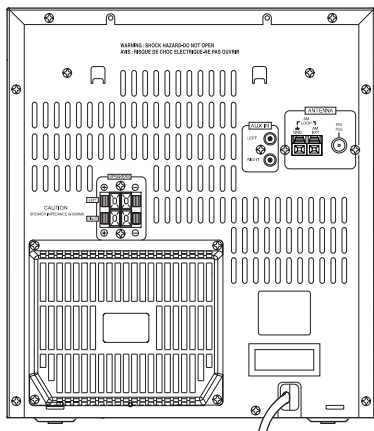

Indstil antennen, så der opnås bedst mulig modtagelse.

AM (MW)-rammeantenne (leveret med anlægget)

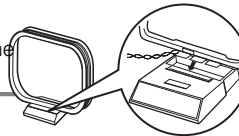

Sæt AM (MW)-rammeantennen fast i holderen ved at klikke antennens tapper fast i fordybningen på holderen.



- Selvom du tilslutter en udendørs AM (MW)-antenne, skal den indendørs AM (MW)-rammeantenne stadig være tilsluttet.

FORSIGTLIG:

- Hold antenner væk fra anlæg og netledning for at undgå støj.

Tilslutning af højttalere

Forbind den højre højttaler til højre (RIGHT) højttalerterminaler og den venstre højttaler til venstre (LEFT) højttalerterminaler. "Right"/"Left" er angivet på bagsiden af højttalerne.

1. Åbn terminalerne for at tilslutte højttalerledningerne.

2. Slut højttalerledningerne til anlæggets højttalerterminaler.

Sæt højre højttalers røde (+) og sorte (-) ledninger i de røde (+) og sorte (-) terminaler, hvor der står RIGHT.

Sæt venstre højttalers røde (+) og sorte (-) ledninger i de røde (+) og sorte (-) terminaler, hvor der står LEFT.

3. Luk terminalerne.

Højre side (set bagfra)

Venstre side (set bagfra)

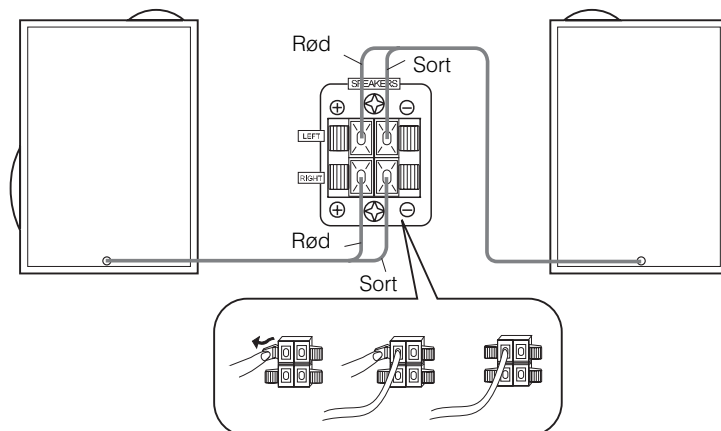

FORSIGTLIG:

- Et TV kan vise uregelmæssige farver, hvis det står for tæt på højttalerne. Hvis dette problem opstår, skal højttalerne flyttes væk fra TV'et.
- Brug kun højttalere med korrekt impedans. Den korrekte impedans er angivet på bagsiden af anlægget.

Tilslutning af eksternt udstyr

Forbind anlæggets AUX-IN-terminaler og udgangsterminalerne på en MD-optager, et kassettedeck osv. med et signalkabel (ikke leveret med anlægget).

Derefter kan du lytte til musik på en ekstern kilde via anlægget.

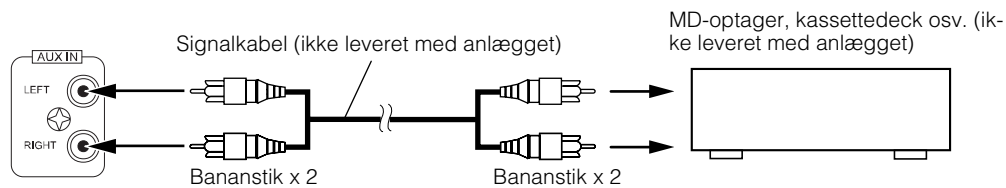

Tilslutning til stikkontakt

Tilslut netledningen.

Nu er du klar til at styre anlægget!

DEMO-tilstand

Når anlægget er sluttet til stikkontakten, startes en automatisk DEMO-tilstand, der viser nogle af systemets funktioner.

Hvis du vil afslutte DEMO-tilstanden, skal du blot trykke på en af betjeningsknapperne. Dermed afsluttes DEMO-tilstanden automatisk.

Hvis du vil starte DEMO-tilstanden, skal du trykke på DEMO-knappen på anlægget i over 2 sekunder.



- DEMO-displayet startes automatisk igen, hvis der ikke trykkes på en betjeningsknap inden for 2 minutter, mens der er tændt for systemet. Hvis du vil deaktivere denne automatiske DEMO-funktion, skal du trykke på CANCEL-knappen på anlægget under DEMO-tilstanden.

COMPU PLAY

JVC's COMPU PLAY-funktion giver dig mulighed for at styre de mest brugte funktioner med tryk på en enkelt knap.

Med One Touch-funktionen kan du afspille en CD eller et kassettebånd, tænde for radioen eller lytte til musik via eksternt udstyr med tryk på en enkelt knap for den valgte funktion. Med One Touch-funktionen tændes anlægget automatisk, hvorefter den funktion, du har angivet, starter. Selvom anlægget ikke er klar (der er ingen CD eller kassettebånd i anlægget), tændes det alligevel, så du kan lægge en CD eller sætte et kassettebånd i.

Brugen af One Touch er beskrevet under hver enkelt funktion.

COMPU PLAY-knapper:

På anlægget

- CD ►/||-knap
- FM/AM-knap
- TAPE ►-knap
- AUX-knap
- CD1-, CD2- og CD 3-knap
- CD Åbn/luk ▲-knap

På fjernbetjeningen

- CD ►/||-knap
- FM/AM-knap
- TAPE ►-knap
- AUX-knap
- CD1-, CD2- og CD3-knap

Grundlæggende funktioner

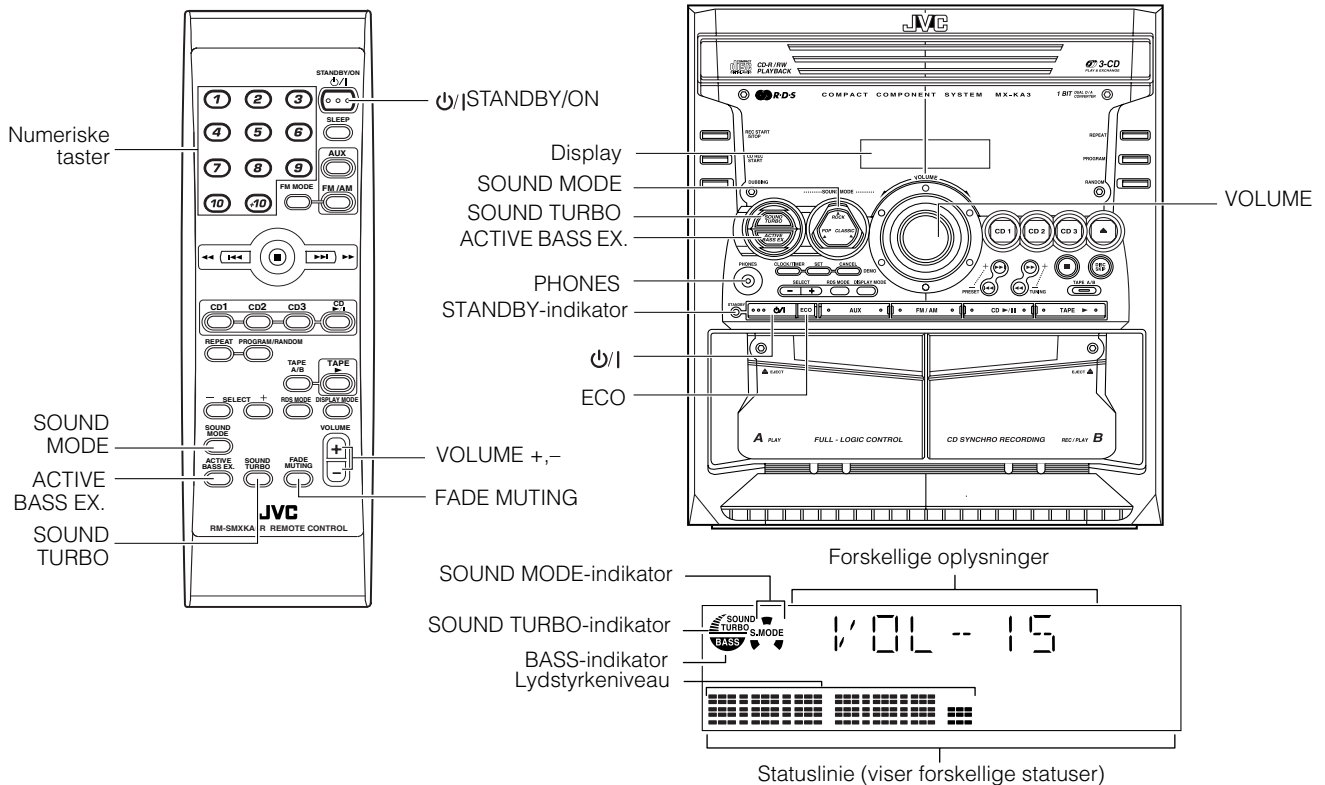

* Når anlægget er i brug, viser displayet også andre meddelelser. For overskuelighedens skyld vises her kun de meddelelser, der er beskrevet i dette afsnit.

Tænd og sluk

Sådan tænder du for anlægget

1 Tryk på ϕ /I-knappen.



Displayet begynder at lyse, og "WELCOME" vises. STANDBY-indikatoren holder op med at lyse.

Anlægget er klar til at starte i den tilstand, det var i, før det blev slukket.

- Hvis du var i gang med at høre en CD, sidst du slukkede, er anlægget nu klar til at afspille en CD. Om ønsket kan du skifte til en anden kilde.
- Hvis du var i gang med at lytte til radioen, sidst du slukkede, tændes der automatisk for radioen på den sidst valgte station.

Sådan slukker du anlægget

1 Tryk på ϕ /I -knappen igen.



"GOOD BYE" vises, og alt i displayet undtagen uret holder op med at lyse. STANDBY-indikatoren begynder at lyse (displayet vises nedtonet).

- Der forbruges altid en vis mængde strøm, selvom der er slukket for anlægget (standby-tilstand).
- Hvis du vil slukke anlægget helt, skal du trække stikket ud af stikkontakten. Når du afbryder strømmen, nulstilles uret til 0:00 med det samme.

ECO-tilstand (ECO)

Anlægget har tre energitilstande; tændt, slukket (STANDBY) og ECO. I ECO-tilstand slukkes der for displayet, og der forbruges mindst mulig strøm.

Hvis anlægget skal være i ECO-tilstand, skal du trykke på anlæggets ECO-knap i standby-tilstand (mens STANDBY-indikatoren lyser). "ECO MODE" vises i displayet, hvorefter displayet slukkes. STANDBY-indikatoren bliver ved med at lyse.

Hvis du vil forlade ECO-tilstanden og tænde for anlægget, skal du trykke på ϕ /I-knappen på anlægget i et sekund.

Hvis du vil forlade ECO-tilstanden og gå til standby-tilstand, skal du igen trykke på ECO-knappen i et sekund.

Justering af lydstyrke

Drej VOLUME-knappen på anlægget med uret for at skrue op og mod uret for at skrue ned.

Tryk på VOLUME + på fjernbetjeningen for at skrue op og på VOLUME - på fjernbetjeningen for at skrue ned.

VOL - 15

Du kan indstille lydstyrken til MIN, 1-31 eller MAX.

FORSIGTLIG:

- Tænd IKKE for anlægget og/eller start afspilning uden først at sætte VOLUME-knappen på MIN, da der ellers er risiko for, at din hørelse, dine højttalere eller hovedtelefoner beskadiges.

Brug af hovedtelefoner

Sæt et par hovedtelefoner i PHONES-stikket. Der kommer nu ingen lyd ud af højttalerne.

Skrue ned for lydstyrken, før hovedtelefonerne tilsluttes eller tages på.

Fade-out-dæmpning (FADE MUTING)

Du kan dæmpe lyden midlertidigt med et tryk på en enkelt knap.

Hvis du vil dæmpe lyden, skal du trykke på FADE MUTING-knappen på fjernbetjeningen. Lyden fades derved ud.

Hvis du vil deaktivere dæmpningen, skal du trykke på FADE MUTING-knappen igen. Lyden fades ind til den oprindelige lydstyrke.

- Herefter kan du skrue op for lyden fra MIN ved at dreje på VOLUME-knappen på anlægget eller ved at trykke på VOLUME-knappen på fjernbetjeningen.

Forstærkning af bassen (ACTIVE BASS EX.)

Med denne funktion bevares bassens fylde og klang, ligemeget hvor meget du skrue ned for lyden.

Funktionen kan kun bruges under afspilning.

Hvis du vil aktivere funktionen, skal du trykke på ACTIVE BASS EX.

“BASS”-indikatoren begynder at lyse, og “ACTIVE BASS EXTENSION” vises i displayet.

Hvis du vil deaktivere funktionen, skal du trykke på knappen igen.

“BASS”-indikatoren holder op med at lyse, og “OFF” vises i displayet.

Forstærkning af lyden (SOUND TURBO)

Høje og lave frekvenser forstærkes kraftigt.

Tryk på SOUND TURBO-knappen for at opnå virkningen.

SOUND TURBO-indikatoren begynder at lyse, og “SOUND TURBO ON” kommer frem på displayet.

Tryk på knappen igen, hvis du vil annullere virkningen.

SOUND TURBO-indikatoren slukker og “OFF” kommer frem på displayet.

- Når Sound Turbo-funktionen vælges, vil forstærkning af bassen (ACTIVE BASS EX.) og lydindstillingen blive koblet ud. Sound Turbo-funktionen vil blive koblet ud, hvis enten forstærkning af bassen (ACTIVE BASS EX.) eller lydindstillingen er valgt.

Valg af lydtilstand (SOUND MODE)

Du kan vælge mellem 3 SEA (Sound Effect Amplifier)-tilstande. Funktionen kan kun bruges under afspilning.

På anlægget

Hvis du vil aktivere funktionen, skal du trykke på en af knapperne ROCK, POP eller CLASSIC.

Den valgte lydtilstand “ROCK”, “POP” eller “CLASSIC” vises i displayet. Desuden vil den lydindstillingsindikator, som svarer til den valgte lydindstilling, begynde at blinke.

Hvis du vil deaktivere funktionen, skal du trykke på knappen for den aktuelt valgte tilstand igen.

Når tilstanden er deaktiveret, holder SOUND MODE-indikatoren op med at lyse.

Hvis den aktuelle lydtilstand f.eks. er ROCK, skal du trykke på ROCK-knappen igen. “OFF” vises på skærmen, hvilket indikerer, at der ikke anvendes lydeffekter.

ROCK	Forstærker lave og høje frekvenser. Velegnet til akustisk musik.
POP	Velegnet til vokalmusik.
CLASSIC	Forstærker lyden, så den bliver bredere og mere dynamisk.
OFF	Der anvendes ikke lydeffekter.

På fjernbetjeningen

Tryk på SOUND MODE-knappen, til den ønskede lydtilstand vises i displayet.

Den lydindstillingsindikator, som svarer til den valgte lydindstilling, begynder at blinke.

For hver gang du trykker på knappen, skifter lydtilstanden som følger:

ROCK → POP → CLASSIC → OFF → (forfra)

Hvis du vil deaktivere funktionen, skal du trykke på SOUND MODE-knappen, til “OFF” vises i displayet.

Lydindstillingsindikatoren bliver ved med at lyse.

Angivelse af tal vha. fjernbetjeningen (numeriske taster)

Du kan bruge de numeriske taster på fjernbetjeningen til at indtaste tal i forbindelse med indstilling af faste stationer, søgning efter faste stationer eller programmering af numre på CD'er.

Nedenstående beskriver, hvordan tallene indtastes med de numeriske taster.

Eksempler:

- Tryk på 5 for at indtaste 5.
- Tryk på +10 og 5 for at indtaste 15.
- Tryk på +10 og 10 for at indtaste 20.
- Tryk på +10, +10 og 5 for at indtaste 25.

Brug af radioen

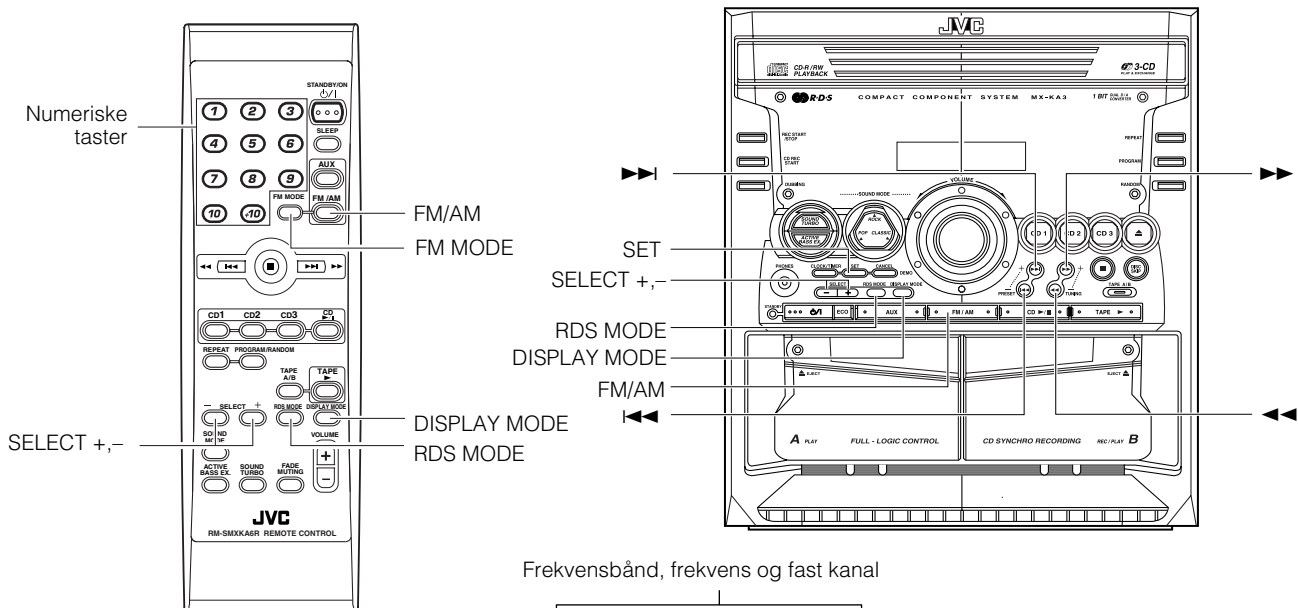

Frekvensbånd, frekvens og fast kanal

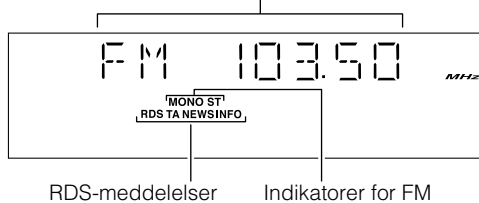

* Når anlægget er i brug, viser displayet også andre meddelelser. For overskuelighedens skyld vises her kun de meddelelser, der er beskrevet i dette afsnit.

Du kan lytte til FM- og AM (MW)-stationer. Stationerne kan indstilles manuelt, automatisk eller via hukommelsens faste stationer.

□ Før radioen tages i brug:

- Kontrollér, at både FM- og AM (MW)-antennen er korrekt tilsluttet (se side 4-5).

One Touch-radio

Du behøver blot at trykke på FM/AM-knappen for at tænde for anlægget og lytte til den sidst valgte radiostation.

□ Du kan skifte til radio fra alle andre kilder ved at trykke på FM/AM-knappen.

Indstilling af stationer

1 Tryk på FM/AM-knappen.

Sidst valgte frekvensbånd og frekvens vises i displayet (hvis stationen blev valgt via et forvalgsnummer, vises dette først).

For hver gang du trykker på knappen, skiftes der mellem FM og AM (MW).

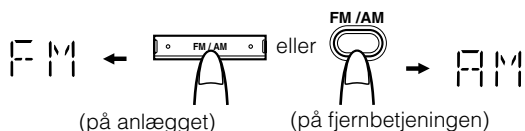

2 Vælg en station ved at bruge en af følgende metoder.

• Manual indstilling (Anvendelse af udelukkende apparatet)

Tryk kort på ◀◀ eller ▶▶ -knappen på anlægget for at skifte mellem frekvenserne, til du finder den ønskede station.

ELLER

• Automatisk indstilling (Anvendelse af udelukkende apparatet)

Hvis du holder ◀◀ eller ▶▶ -knappen nede i min. et halvt sekund og derefter slipper den, skiftes der automatisk frekvens (op eller ned), til der er fundet en station.

ELLER

• Forvalgsindstilling (kun mulig, hvis der er foretaget indstilling af faste stationer)

Forvalgsindstilling vha. anlægget:

Vælg et forvalgsnummer vha. ◀◀ eller ▶▶-knappen.

Eksempel:

Tryk på ▶▶-knappen, til forvalgsnummeret "P-12" vises i displayet. Derpå vises frekvensbånd og frekvens for forvalgsnummeret.

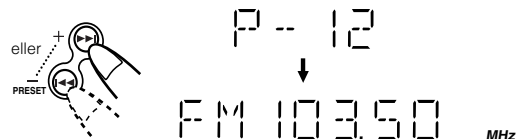

Forvalgsindstilling vha. fjernbetjeningen:

Indtast forvalgsnummeret for den ønskede station vha. de numeriske taster. Se "Angivelse af tal vha. fjernbetjeningen" på side 8.

Eksempel:

Tryk på +10 og 2 for at indtaste forvalgsnummer 12. Derpå vises frekvensbånd og frekvens for forvalgsnummeret.



- Ved AM (MW)-udsendelse ændres modtageligheden ved at dreje på AM (MW)-rammeantennen. Drej på AM (MW)-rammeantennen for at opnå bedst mulig modtagelse.

Indstilling af faste stationer

Du kan angive op til 30 FM-stationer og 15 AM (MW)-stationer.



- Forvalgsnumrene er muligvis indstillet til testfrekvenser fra fabrikken. Dette er ikke en fejlfunktion. Du kan gemme de ønskede stationer i hukommelsen ved at følge en af nedenstående metoder.
- Når stationerne indstilles, viser displayet igen frekvensbånd og frekvens, hvis der ikke trykkes på nogen knapper i 5 sekunder. I dette tilfælde skal du gentage trinene fra begyndelsen.

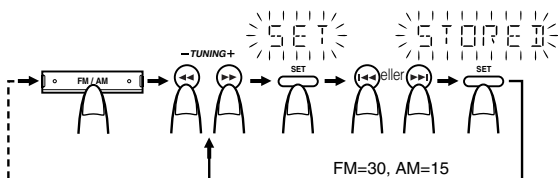

Når der skiftes frekvensbånd

Brug af radioen

- 1 Vælg et frekvensbånd vha. FM/AM-knappen.**
- 2 Tryk på <<< eller >>> -knappen for at indstille en station.**
- 3 Tryk på SET-knappen.**
"SET" blinker i 5 sekunder.
- 4 Tryk på <<<< eller >>>> -knappen for at vælge et forvalgsnummer.**
 >>>>: Øger forvalgsnummeret med 1.
 <<<<: Reducerer forvalgsnummeret med 1.
- 5 Tryk på SET-knappen.**
"STORED" vises, og efter 2 sekunder vises frekvensbånd og bånd igen i displayet.
- 6 Gentag trin 2 til 5 ovenfor for hver enkelt station, du vil gemme i hukommelsen med et forvalgsnummer.**

Hvis du vil ændre de faste stationer, skal du ligeledes gentage trinene ovenfor.



- I trin 4 kan du vælge forvalgsnummeret vha. de numeriske taster på fjernbetjeningen. Se "Angivelse af tal vha. fjernbetjeningen" på side 8.

FORSIGTLG:

- Selvom strømmen til anlægget afbrydes, eller der opstår strømsvigt, gemmes de faste stationer i nogle dage. Hvis de faste stationer bliver slettet, skal du dog indstille dem igen.

Ændring af FM-modtagelse

Når du har stillet ind på en FM stereo-udsendelse, begynder "ST (stereo)"-indikatoren at lyse, og lyden afspilles i stereo.

Hvis du har problemer med at modtage en FM stereo-udsendelse, eller hvis der er meget støj, kan du vælge at lytte til udsendelsen i mono. Modtagelsen forbedres, men du mister stereo-effekten.

Tryk på FM MODE-knappen på fjernbetjeningen, så "MONO"-indikatoren begynder at lyse i displayet.

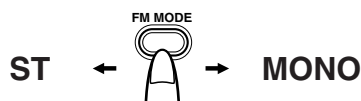

Hvis du vil gendanne stereo-effekten, skal du trykke på FM MODE-knappen på fjernbetjeningen, så "MONO"-indikatoren holder op med at lyse.

Hvis der vælges en anden radiostation, vil dette også bevirke, at FM-monoindstillingen annulleres og at stereovirkningen aktiveres igen.

Modtagelse af FM-stationer med RDS

Du kan bruge RDS (Radio Data System) vha. knapperne på anlægget eller på fjernbetjeningen.

RDS gør det muligt for FM-stationer at sende ekstra signaler ud over de almindelige programsignaler. F.eks. udsendes stationsnavnet og oplysninger om programtype såsom sport og musik. Radioen i dette anlæg kan modtage følgende typer af RDS-signaler:

PS (Program Service):

Viser almindeligt kendte stationsnavne.

PTY (Program Type):

Viser programtyper.

RT (Radio Text):

Viser tekstmeddelelser, som stationen udsender.

Hvilke oplysninger kan du få via RDS-signaler?

Displayet viser de oplysninger, som stationen udsender via RDS-signaler.

Sådan får du RDS-signalerne vist i displayet

Tryk på **DISPLAY MODE**-knappen, mens du lytter til en FM-station.

For hver gang du trykker på knappen, ændres displayet, så der vises oplysninger i følgende rækkefølge:

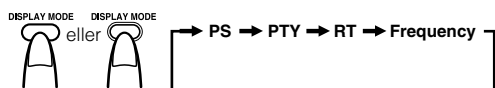

(på angæget) (på fjernbetjeningen)

PS (Program Service):

Under søgning blinker "PS" i displayet. Derefter begynder RDS-indikatoren at lyse, og stationsnavnet vises. "NO PS" vises, hvis der ikke udsendes noget signal.

PTY (Program Type):

Under søgning vises "PTY" i displayet. Derefter begynder RDS-indikatoren at lyse, og programtypen vises. "NO PTY" vises, hvis der ikke udsendes noget signal.

RT (Radio Text):

Under søgning vises "RT" i displayet. Derefter begynder RDS-indikatoren at lyse, og der vises en tekstmeddelelse, som stationen udsender. "NO RT" vises, hvis der ikke udsendes noget signal.

Stationens frekvens:

Stationens frekvens (ikke en RDS-service)



- Hvis søgningen standses pludseligt, vises "PS", "PTY" og "RT" ikke i displayet.
- Hvis du trykker på **DISPLAY MODE**-knappen, mens du lytter til en AM (MW)-station, viser displayet kun stationens frekvens.
- RDS-meddelelser kan ikke vises for AM (MW)-udsendelser.

Viste tegn

Hvis PS-, PTY- eller RT-signaler vises i displayet:

- Der vises kun store bogstaver i displayet.
- Displayet kan ikke vise bogstaver med accenttegn. F.eks. kan "A" stå for "A'er" med forskellige accenter såsom "Á, Â, Ã, Ä, Å og Ä".

Søgning efter programmer vha. PTY-koder

En af fordelene ved RDS-servicen er, at du kan finde en bestemt type program ved at angive PTY-koderne.

Søgning efter programmer vha. PTY-koder:

På anlægget

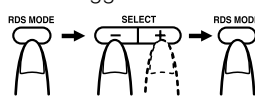

På fjernbetjeningen

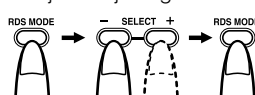

1 Tryk på RDS MODE-knappen, mens du lytter til en FM-station.

"P SELECT" kommer frem på displayet.

2 Vælg en PTY-kode vha. SELECT + eller - knappen inden for omkring 10 sekunder.

For hver gang du trykker på knappen vises en kategori i displayet i følgende rækkefølge:

NEWS ↔ AFFAIRS ↔ INFO ↔ SPORT ↔ EDUCATE
 ↔ DRAMA ↔ CULTURE ↔ SCIENCE ↔ VARIED ↔
 POP M ↔ ROCK M ↔ MOR. M ↔ LIGHT M ↔ CLAS-
 SICS ↔ OTHER M ↔ WEATHER ↔ FINANCE ↔
 CHILDREN ↔ SOCIAL A ↔ RELIGION ↔ PHONE IN
 ↔ TRAVEL ↔ LEISURE ↔ JAZZ ↔ COUNTRY ↔ NA-
 TIONAL ↔ OLDIES ↔ FOLK M ↔ DOCUMENT ↔
 NEWS

3 Tryk igen på RDS MODE-knappen inden for omkring 10 sekunder.

Under søgning vises "SEARCH" og den valgte PTY-kode skiftevis i displayet.

Radioen søger efter 30 faste stationer og stopper, når den finder en station i den valgte kategori, hvorefter den stiller ind på denne station.

Hvis du vil fortsætte søgningen efter det første stop,

skal du trykke på RDS MODE-knappen igen, mens indikatorerne i displayet blinker.

Hvis der ikke findes et program, vises "NOT" og "FOUND" skiftevis i displayet.

Hvis du vil stoppe søgningen,

skal du trykke på RDS MODE-knappen.

Beskrivelse af PTY-koderne

- NEWS:** Nyheder
AFFAIRS: Programmer, der går tættere ind på aktuelle nyheder og anliggender
INFO: Programmer med lægeoplysninger, vejrudsigter osv.
SPORT: Sportsbegivenheder
EDUCATE: Uddannelsesprogrammer
DRAMA: Radiospil
CULTURE: Programmer om national og regional kultur
SCIENCE: Programmer om naturvidenskab og teknologi
VARIED: Andre programmer såsom komedier eller ceremonier
POP M: Popmusik
ROCK M: Rockmusik
MOR. M: Middle-of-the-road-musik (normalt kaldet "easy listening")
LIGHT M: Underholdningsmusik
CLASSICS: Klassisk musik
OTHER M: Andet musik
WEATHER: Vejrudsigter
FINANCE: Rapporter om virksomheder, handel, aktiemarkedet osv.

- CHILDREN:** Underholdningsprogrammer for børn
SOCIAL A: Programmer om kulturarrangementer
RELIGION: Programmer om alt inden for tro, eksistentialisme og etik
PHONE IN: Programmer, hvor folk kan ringe ind og udtrykke deres meninger
TRAVEL: Programmer om rejsedestinationer, charterferier samt rejseideer og -muligheder
LEISURE: Programmer om fritidsinteresser såsom have, madlavning og fiskeri
JAZZ: Jazzmusik
COUNTRY: Countrymusik
NATIONAL: Aktuel, udenlandsk folkemusik på originalsproget
OLDIES: Klassisk popmusik
FOLK M: Folkemusik
DOCUMENT: Faktaprogrammer, hvor emnerne præsenteres på en dybdegående måde

Sådan skifter du midlertidigt til en udsendelse, som du selv vælger

RDS-funktionens er en anden praktisk RDS-service, der gør det muligt at skifte midlertidigt fra den aktuelt valgte station til et program, som du selv vælger (NEWS, TA eller INFO), medmindre du lytter til en station uden RDS (alle AM (MW)-stationer og nogle FM-stationer).

- RDS er kun tilgængelig for faste stationer (se side 10).
- Hvis en FM-station ikke udsender RDS-funktionens-oplysninger, kan EON ikke aktiveres.

Sådan vælger du en programtype

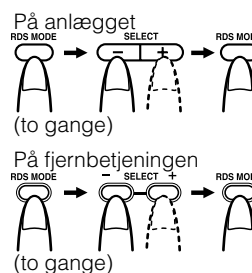

1 Tryk på RDS MODE-knappen to gange, mens du lytter til en FM-station.

“E SELECT” kommer frem på displayet.

2 Vælg programtype vha. SELECT + eller -knappen inden for omkring 10 sekunder.

Displayet viser programtyper i følgende rækkefølge:



TA: Trafikmelding

NEWS: Nyheder

INFO: Programmer med lægeoplysninger, vejrudsigter osv.

OFF: RDS-funktionens er ikke aktiveret

3 Tryk igen på RDS MODE-knappen inden for omkring 10 sekunder for at gemme den valgte programtype.

Indikatoren for den valgte programtype begynder at lyse i displayet, og radioen går i RDS-funktionens standby-tilstand.

- RDS-indikatoren begynder at lyse, når der stilles ind på en station med RDS-funktionens-oplysninger.

Eks. 1: Hvis der ikke findes en station, der udsender den programtype, du har valgt

Der skiftes ikke fra den aktuelle station.



Når en station begynder at udsende det program, du har valgt, skifter radioen automatisk til denne station. Indikatoren for programtype (TA, NEWS eller INFO) begynder at blinke.



Når programmet er færdigt, skifter radioen til den aktuelt valgte station, men forbliver i RDS-funktionens standby-tilstand.

Eks. 2: Hvis der findes en station, der udsender den programtype, du har valgt

Radioen stiller ind på den station, der udsender programmet. Indikatoren for programtype (TA, NEWS eller INFO) begynder at blinke.



Når programmet er færdigt, skifter radioen til den aktuelt valgte station, men forbliver i RDS-funktionens standby-tilstand.

Brug af radioen

Sådan annullerer du det program, der er valgt vha. RDS

Tryk på RDS MODE-knappen. "OFF" kommer og derpå indikatoren for programtype (TA, NEWS eller INFO) holder op med at lyse i displayet.



- Hvis du midlertidigt skifter kilde eller slukker for strømmen i RDS-funktionens standby-tilstand, annulleres standby-tilstanden midlertidigt.
- Hvis RDS er aktiveret (dvs. den valgte programtype modtages fra stationen), og der trykkes på DISPLAY MODE- eller SELECT-knappen, vender radioen ikke tilbage til den aktuelt valgte station - selv ikke når programmet er færdigt. Indikatoren for programtype bliver ved med at lyse i displayet, hvilket indikerer, at RDS-funktionen er i standby-tilstand.
- Hvis du i RDS-funktionens standby-tilstand optager en udsendelse, skal du kontrollere, at det er den rigtige udsendelse, der bliver optaget. RDS-funktionen kan nemlig være aktiveret, så der optages et andet program end det tilsigtede.
Hvis der ikke er behov for RDS-funktionen, deaktiveres den.
- Hvis RDS finder en alarmmeddelelse, får den station, der udsender meddelelsen, førsteprioritet. "ALARM!" vises ikke.

FORSIGTLG:

- Hvis radioen skifter mellem den station, der er fundet vha. RDS og den aktuelt valgte station, skal du deaktivere RDS. Dette er ikke en fejlfunktion.

Brug af CD-afspilleren

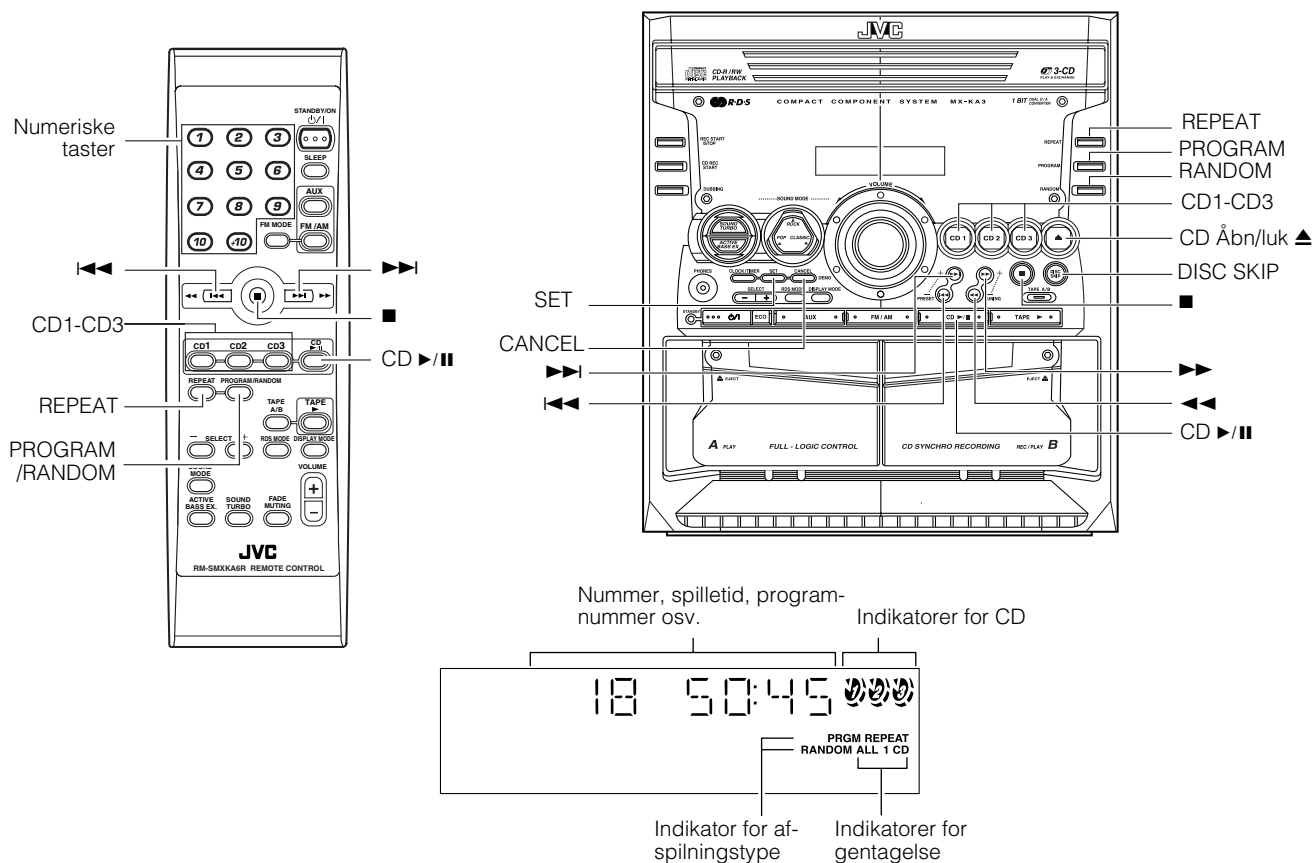

* Når anlægget er i brug, viser displayet også andre meddelelser. For overskuelighedens skyld vises her kun de meddelelser, der er beskrevet i dette afsnit.

CD-afspilleren har en roterende skuffe med plads til tre CD'er. Der er fire afspilningsmåder: Normal, Program, Random eller Repeat.

- Normal:** Afspiller alle numre på alle CD'er i rækkefølge.
- Program:** Afspiller alle programmerede numre på alle CD'er i den rækkefølge, de er programmeret.
- Random:** Afspiller alle numre på alle CD'er i tilfældig rækkefølge.
- Repeat:** Gentager alle numre på alle CD'er, alle numre på én CD eller ét nummer på én CD.

Nedenfor beskrives de grundlæggende ting, du skal vide for at afspille CD'er og finde forskellige numre på dem.

Om CD-indikatoren

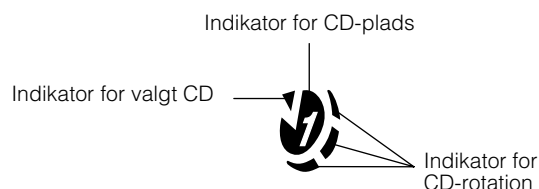

CD-indikatoren består af følgende tre indikatorer:

- Indikator for CD-plads:** Lyser konstant.
- Indikator for valgt CD:** Lyser for den aktuelt valgte CD.

Indikator for CD-rotation: Lyser, når den valgte CD afspilles eller er sat på pause. Denne indikator holder op med at lyse, hvis der ikke er en CD på den plads, der er valgt. Når skuffen skydes ud, begynder alle CD-rotationsindikatorer for alle CD-pladser at lyse. Hvis den tomme CD-plads vælges, går CD-rotationsindikatoren for pladsen imidlertid ud.

Brug af CD-afspilleren

Eksempel på angivelse:

Når skuffen er skudt ud én gang, og der derefter trykkes på CD1 (DISC1 vælges)
Viser, at dette nummer er valgt.



Viser, at CD'en roterer.

One Touch-afspilning

Når der tændes for strømmen, sker afspilningen automatisk.

- Ved at trykke på CD ►/II-knappen, tændes der for anlægget, og hvis der ligger en CD på den sidst valgte plads, afspilles CD'en fra det første nummer.
- Ved at trykke på CD1-CD3-knappen, tændes der for anlægget, og hvis der ligger en CD på den sidst valgte plads, afspilles CD'en fra det første nummer.

Ilægning af CD'er

1 Tryk på anlæggets CD Åbn/luk ▲-knap for at åbne skuffen.

2 Læg en CD i skuffen med mærkatet opad.

Sørg for, at CD'en er korrekt placeret i skuffen.

Med mærkatet opad

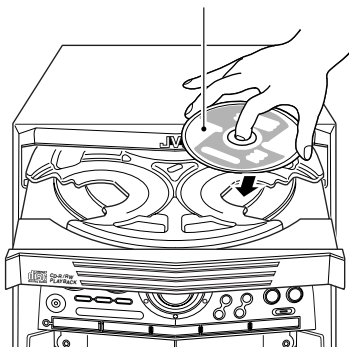

3 Tryk på DISC SKIP-knappen på anlægget, og læg den næste CD i.

Når du trykker på knappen, roterer skuffen, så du kan lægge den næste CD i.

4 Gentag trin 3 for den sidste CD.

5 Tryk på anlæggets CD Åbn/luk ▲-knap.

Skuffen lukkes.



- Når du lægger en CD i skuffen, skal du huske at anbringe den på korrekt vis i den dertil beregnede fordybning. I modsat fald vil "NO DISC" komme frem på displayet, og CD-pladen eller apparatet kan lide skade, når skuffen åbnes, eller det kan volde vanskeligheder at tage CD-pladen ud af apparatet.

- Hvis du bruger en CD på 8 cm (3"), skal den placeres i skuffens midterfordybning.
- Du kan lægge CD'er i, mens du lytter til en anden kilde.
- Hvis der slukkes for anlægget, mens skuffen er åben, lukkes skuffen automatisk.
- Hvis CD'en ikke kan afspilles (f.eks. fordi den er ridset), vises "0 0:00" i displayet.

Udtagning af CD'er

Tag CD'en ud som vist nedenfor.

1 Stop CD-afspilleren, og tryk på anlæggets CD Åbn/luk ▲-knap for at åbne skuffen.

2 Tag CD'en ud, og tryk på DISC SKIP-knappen på anlægget.

Skuffen roterer, så du kan tage den næste CD ud.

3 Gentag trin 2 for at fjerne alle CD'er.

4 Tryk på anlæggets CD Åbn/luk ▲-knap for at lukke skuffen.

- Du kan tage CD'er ud, mens du lytter til en anden kilde.



- Du kan også tage CD'er ud under afspilning. Du kan dog kun tage de CD'er ud, der ikke afspilles.

Grundlæggende om brug af CD-afspilleren - Normal Play

Afspilning af CD'er

1 Læg CD'erne i.

2 Tryk på knappen for den CD (CD1-CD3), du ønsker at afspille.

Den valgte CD (f.eks. "CD1") vises i displayet. Afspilning af det første nummer på den valgte CD starter. Når afspilningen af den første CD er afsluttet, afspilles den anden og den tredje CD.

Når afspilningen af den sidste CD er afsluttet, stopper CD-afspilleren automatisk.

Eksempler:

CD1 → CD2 → CD3 → (stop)

CD2 → CD3 → CD1 → (stop)

- ☐ Du kan starte afspilningen af den aktuelt valgte CD ved at trykke på CD ►/||-knappen.

Mens CD'en afspilles, vises følgende i displayet.

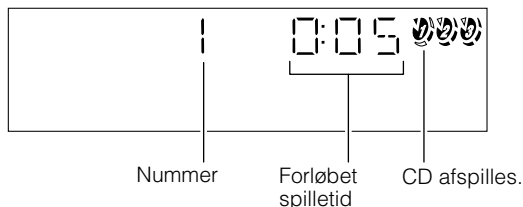

- Hvis der trykkes på CD-knappen (CD1-CD3), mens skuffen er åben, lukkes skuffen, og afspilning af den valgte CD starter automatisk.

Hvis du vil stoppe afspilningen af CD'en, skal du trykke på ■-knappen. Følgende oplysninger for CD'en vises.

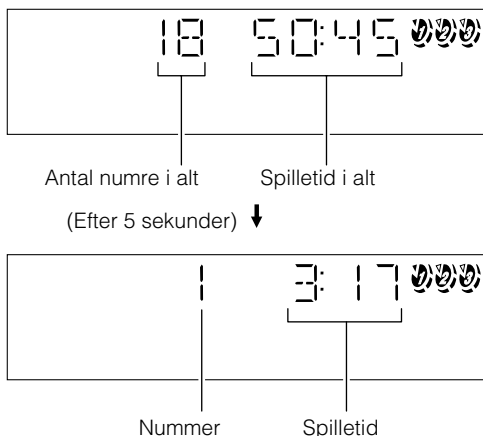

Hvis du vil standse afspilningen, skal du trykke på CD ►/||-knappen. Spilletiden blinker i displayet.

Hvis du vil fortsætte afspilningen, skal du trykke på CD ►/||-knappen igen. Afspilningen fortsætter derfra, hvor den blev stoppet.

Hvis du vil tage CD'en ud, skal du stoppe afspilningen og trykke på CD Åbn/luk ▲-knappen på anlægget.

Tips:

• Afspilning af CD'en vha. DISC SKIP-knappen

Du kan endvidere afspille CD'er vha. DISC SKIP-knappen. Hver gang du trykker på knappen under afspilningen, afspilles den næste CD automatisk. Hvis den næste CD-plads er tom, springes der automatisk videre til den næste.

• Udtagning/skift af CD'er under afspilning

Under afspilning af en CD (f.eks. CD1) kan du udtage eller skifte de andre CD'er (f.eks. CD2 og CD3) ved at trykke på CD Åbn/luk ▲-knappen. Når CD'en er taget ud eller skiftet, skal du trykke på den samme knap igen for at lukke skuffen.

Valg af nummer

Under afspilning (vha. ◀◀ eller ▶▶-knappen):

Tryk kort på ◀◀ eller ▶▶-knappen for at vælge det nummer, du vil afspille.

Ved at trykke på knappen kan du springe til næste nummer eller tilbage til forrige nummer.

- Det valgte nummer afspilles.
- Tryk én gang på ▶▶-knappen for at springe til begyndelsen af næste nummer (du kan springe til næste CD (f.eks. CD1 → CD2 → CD3)).
- Tryk på ◀◀-knappen for at springe til begyndelsen af det aktuelle nummer. Tryk to gange på knappen for at springe til begyndelsen af forrige nummer (du kan ikke springe tilbage til forrige CD).

Når CD-afspilleren er stoppet (vha. ◀◀ eller ▶▶-knappen):

Hvis du trykker kort på ◀◀ eller ▶▶-knappen, fungerer CD-afspilleren på samme måde som under afspilning med undtagelse af følgende punkter.

- Knapperne kan kun bruges til den aktuelt valgte CD.

Vha. de numeriske taster på fjernbetjeningen:

Med de numeriske taster kan du vælge nummeret på den valgte CD direkte.

- Det valgte nummer afspilles.

Tryk f.eks. på +10 og 5 for at afspille nummer 15. Se "Angivelse af tal vha. fjernbetjeningen" på side 8.

Search Play

Hvis du under afspilning holder følgende knapper nede, kan du søge frem og tilbage på CD'en, så du hurtigt kan finde et bestemt stykke i det aktuelle nummer.

- ◀◀ eller ▶▶-knappen på anlægget
- ◀◀ eller ▶▶-knappen på fjernbetjeningen

Programmering af afspilningsrækkefølge

Du kan programmere afspilningsrækkefølgen for alle numre på alle CD'er. Bemærk, at du kun kan programmere, mens CD-afspilleren er stoppet.

☐ Du kan programmere op til 32 numre i ønsket rækkefølge, herunder også programmering af samme nummer flere gange.

Sådan foretager du en programmering

1 Læg CD'erne i.

2 Stop CD-afspilleren, og sæt den på Program Play.

På anlægget

Tryk på PROGRAM-knappen, så "PRGM"-indikatoren begynder at lyse i displayet.

Samtidig vises "PROGRAM" i displayet.

På fjernbetjeningen

Tryk på PROGRAM/RANDOM-knappen, til "PROGRAM" vises i displayet.

"PRGM"-indikatoren i displayet begynder ligeledes at lyse.

For hver gang du trykker på knappen, ændres displayet som følger: PROGRAM → RANDOM → Tomt display (Normal Play) → (forfra)

• Hvis der allerede er foretaget en programmering, vises sidste nummer i programmet.

3 Tryk på en af CD-knapperne (CD1-CD3) for at vælge den CD, du vil programmere.

Displayet ændres til Programindtastning-displayet.

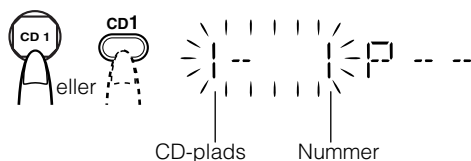

4 Vælg det nummer, du vil programmere.

På anlægget

Mens displayet blinker, skal du trykke på ◀◀ eller ▶▶-knappen for at vælge nummeret og derefter trykke på SET-knappen inden for 5 sekunder.

Der tildeles et programnummer fra og med P-1.

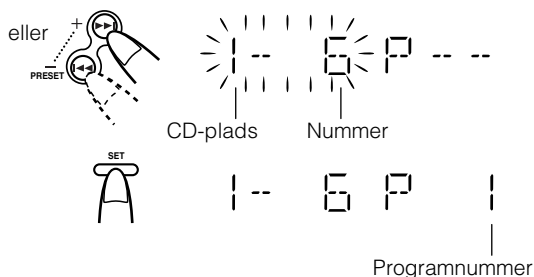

På fjernbetjeningen

Tryk på de numeriske taster for at angive nummeret direkte. Derefter tildeles der et programnummer fra og med P-1.

• Hvis du vil slette det aktuelle programnummer, skal du trykke på CANCEL-knappen på anlægget.

5 Gentag trin 3 og 4 for at programmere flere numre på samme CD eller på en anden CD.

6 Hvis du vil afspille programmet, skal du trykke på CD ▶/II-knappen.

Du kan få yderligere oplysninger i "Afspilning af programmet" herunder.

Hvis du vil bekræfte det programmerede indhold, tryk på ◀◀ eller ▶▶-knappen, mens CD-afspilleren er stop-indstilling.

Hvis du vil slette alle numre i programmet, mens CD-afspilleren er stoppet, skal du trykke på ■-knappen.

Hvis du vil ændre programmet, mens CD-afspilleren er stoppet, skal du trykke på CANCEL-knappen, hvorefter sidste nummer i programmet slettes. Hvis du vil føje nye numre til et program, skal du gentage trin 3 og 4 herover.



- Hvis du prøver at programmere et nummer, som ikke findes på CD'en, ignoreres din indtastning.
- Hvis du prøver at programmere mere end 33 numre, vises "FULL" i displayet.

Afspilning af programmet

Tryk på CD ▶/II-knappen.

Anlægget afspiller numrene i den rækkefølge, du har programmeret dem.

• Hvis du vil anvende Repeat Play sammen med Program Play, skal du trykke på REPEAT-knappen for at vælge "ALL" eller "1", før afspilningen begynder. Du kan få flere oplysninger i "Gentagelse af numre" on page 18.

☐ Du kan springe til et bestemt programnummer ved at trykke på ◀◀ eller ▶▶-knappen under Program Play.

☐ Hvis du vil stoppe afspilningen, skal du trykke én gang på ■-knappen. Hvis du trykker på ■-knappen, mens CD-afspilleren er stoppet, slettes programmet.

Afslutning og genstart af Program Play

Programmet gemmes i hukommelsen. Derfor kan du afslutte Program Play midlertidigt og vende tilbage senere, medmindre du sletter programmet.

Hvis du vil afslutte Program Play, mens CD-afspilleren er stoppet, skal du trykke på PROGRAM-knappen på anlægget eller PROGRAM/RANDOM-knappen på fjernbetjeningen, så "PRGM"-indikatoren holder op med at lyse. Ved at skifte fra CD til en anden kilde (f.eks. radio) forlades Program Play automatisk.

Hvis du vil vende tilbage til Program Play, skal du trykke på PROGRAM eller PROGRAM/RANDOM-knappen, til "PRGM"-indikatoren begynder at lyse igen.



- Selvom der slukkes for anlægget (standby- eller ECO-tilstand), slettes programmet ikke. Dermed kan du altid vende tilbage til Program Play.

Random Play

Hvis du aktiverer denne funktion, afspilles alle numre på alle CD'er i tilfældig rækkefølge.

- Hvis du vil anvende Repeat Play sammen med Random Play, skal du trykke på REPEAT-knappen for at vælge "ALL" eller "1", før afspilningen begynder. Du kan få yderligere oplysninger i "Gentagelse af numre" nedenfor.

1 Stop CD-afspilleren, og sæt den på Random Play.

På anlægget

Tryk på RANDOM-knappen, så "RANDOM"-indikatoren begynder at lyse.

Samtidig vises "RANDOM" i displayet.

På fjernbetjeningen

Tryk på PROGRAM/RANDOM-knappen, til "RANDOM" vises i displayet.

"RANDOM"-indikatoren i displayet begynder ligeledes at lyse.

For hver gang du trykker på knappen, ændres displayet som følger: PROGRAM → RANDOM → Tomt display (Normal Play) → (forfra)

2 Tryk på CD ►/II-knappen.

Alle numre på alle CD'er afspilles i tilfældig rækkefølge.

Hvis du vil stoppe afspilningen, skal du trykke på ■-knapen.

Hvis du vil springe til næste nummer under afspilningen, skal du trykke på ►►-knapen.

Hvis du vil afslutte Random Play, mens CD-afspilleren er stoppet, skal du trykke på RANDOM-knappen på anlægget eller PROGRAM/RANDOM-knappen på fjernbetjeningen igen, så "RANDOM"-indikatoren holder op med at lyse. CD-afspilleren vender tilbage til Normal Play.

Gentagelse af numre

Du kan gentage hele CD'en eller et enkelt nummer så mange gange, du vil.

Tryk på REPEAT-knappen.

For hver gang du trykker på REPEAT-indikatoren, ændres den som følger:

ALL → 1CD → 1 → Tomt display → (forfra)

REPEAT ALL: Normal afspilning - gentager alle numre på alle CD'er.

Programmeret afspilning - gentager alle numre i programmet.

Tilfældig afspilning - gentager alle numre på alle CD'er i tilfældig rækkefølge.

REPEAT 1CD: Gentager alle numre på en CD. (kan kun vælges for Normal afspilning)

REPEAT 1: Gentager ét nummer.

Hvis du vil stoppe afspilningen, skal du trykke på ■-knapen. Afspilningen stoppes ligeledes, hvis du skifter fra CD til en anden kilde. (f.eks. radio)

Hvis du vil afslutte REPEAT-funktionen, skal du trykke på REPEAT-knappen, til REPEAT-indikatoren i displayet holder op med at lyse.

REPEAT-funktionen er stadig aktiveret under følgende ændring af afspilningen:

- | | |
|-----------------|--------------|
| a. PROGRAM PLAY | ↔NORMAL PLAY |
| b. RANDOM PLAY | ↔NORMAL PLAY |
| c. PROGRAM PLAY | ↔RANDOM PLAY |

Skuffelås

Hvis du vil sikre, at CD'en ikke kan tages ud af CD-afspilleren, kan du foretage en elektronisk låsning af CD-afspilleren.

Når den elektroniske lås er aktiveret, kan skuffen ikke åbnes, selv om der trykkes på CD Åbn/luk ▲-knapen.

Låsning af skuffen

1 Tænd for anlægget, og angiv CD-tilstand.

2 Mens du holder ■-knapen nede, skal du trykke på CD Åbn/luk ▲-knapen på anlægget. "LOCKED" vises i displayet.



- Hvis du prøver at åbne skuffen ved at trykke på ▲-knapen, vises "LOCKED" i displayet for at fortælle dig, at skuffen er låst.

Sådan låses skuffen op

Gentag trin 1 og 2 ovenfor.

"UNLOCKED" vises i displayet.



Du kan nu bruge skuffen på normal vis.



- Selv efter at systemet er taget ud af forbindelse, vil indstillingen af skuffelåsningen blive bevaret i et par dage. For at låse skuffen op, når du har tændt for systemet, skal du udføre oplåsingsbetjening.

Brug af kassettedeck'et (afspilning)

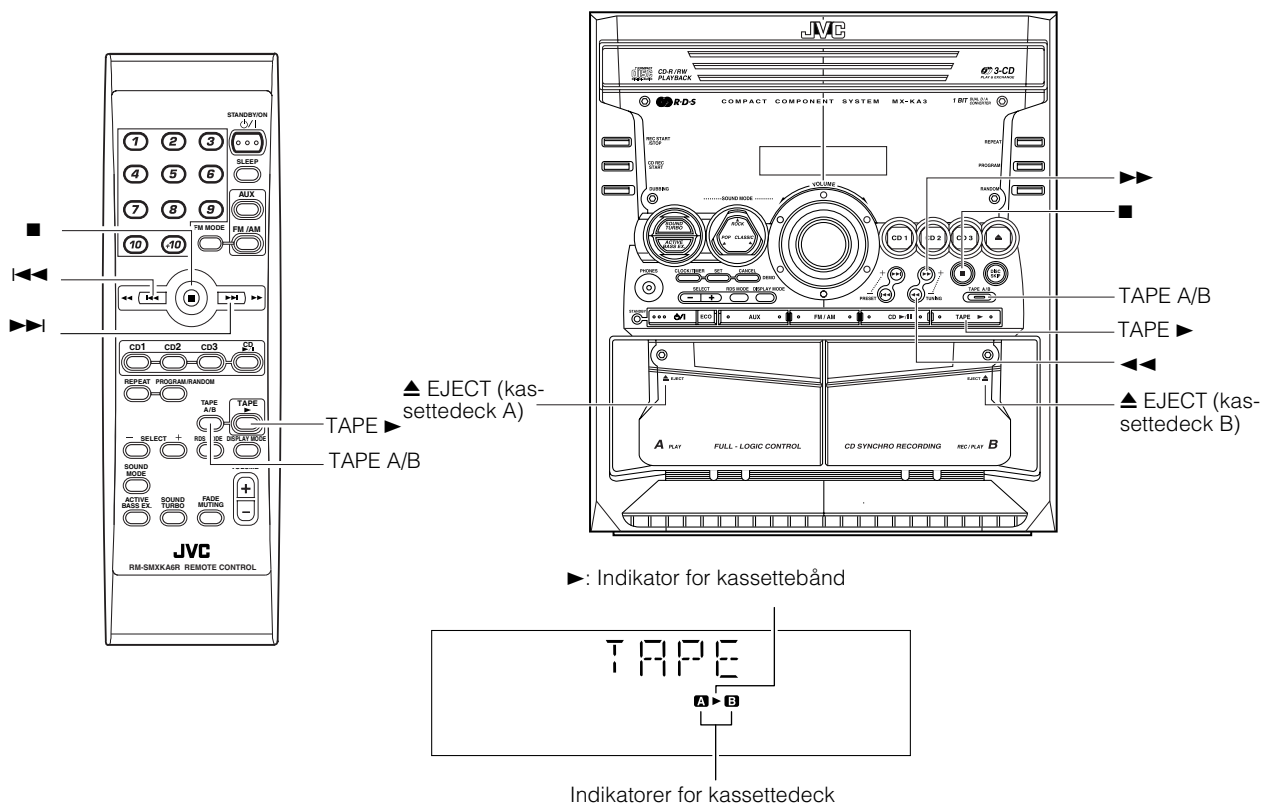

* Når anlægget er i brug, viser displayet også andre meddelelser. For overskuelighedens skyld vises her kun de meddelelser, der er beskrevet i dette afsnit.

Kassettedeck'et giver dig mulighed for at afspille, optage og dubbe lyd bånd.

□ Dette kassettedeck er velegnet til afspilning af type I-kassettebånd.

Det anbefales ikke at bruge kassettebånd, som er længere end 120 minutter, da disse bånd hurtigt forringes og let sætter sig fast i trykrullerne og kapstanakserne.

One Touch-afspilning

Ved at trykke på TAPE ►-knappen, tændes der for anlægget, og hvis der sidder et kassettebånd i kassettedeck'et, startes afspilningen af dette bånd automatisk. Hvis der ikke er et bånd i kassettedeck'et, vises "NO TAPE" i displayet og anlægget tændes, hvorefter du kan sætte et bånd i eller vælge en anden funktion.

Afspilning af kassettebånd

Du kan bruge enten kassettedeck A eller kassettedeck B til afspilning.

1 Tryk på ▲ EJECT-knappen på det deck, du vil bruge.

2 Når kassetteskuffen åbnes, skal du sætte et bånd i med magnetbåndet nedad.

Kassettebåndet kører fra venstre mod højre.

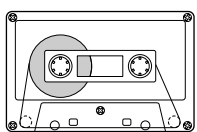

Kassettebåndets rotationsretning

- Hvis kassetteskuffen ikke åbnes, skal du slukke for anlægget, tænde det igen og derefter trykke på ▲ EJECT-knappen igen.

3 Luk forsigtigt kassetteskuffen.

Hvis der er kassettebånd i både kassettedeck "A" og "B", vælges det kassettedeck, hvor der sidst blev sat et bånd i. Det valgte kassettedeck vises vha. deck-indikator "A" eller "B". Hvis du f.eks. vælger kassettedeck A, begynder kassettedeck-indikator "A" at lyse.

- Hvis du vil skifte kassettedeck, skal du trykke på TAPE A/B-knappen. For hver gang du trykker på knappen, vælges kassettedeck A og B skiftevis.

4 Tryk på TAPE ►-knappen.

TAPE-indikatoren (►) blinker i displayet, og båndet afspilles. Kassettedeck'et stopper automatisk, når afspilningen af den ene side er færdig.

Hvis du vil stoppe afspilningen, skal du trykke på ■-knappen.

Hvis du vil tage kassettebåndet ud, skal du stoppe båndet og trykke på ▲ EJECT-knappen.

Fremadspoling

Under afspilning eller i stoppet tilstand kan du trykke på ►► (FF)-knappen på anlægget for at spole båndet over på højre kassettehjul, uden at det afspilles. (Det er også muligt at anvende ►►-knappen på fjernbetjeningen).

Under afspilning eller i stoppet tilstand kan du trykke på ◀◀ (REW)-knappen på anlægget for at spole båndet over på venstre kassettehjul, uden at det afspilles. (Det er også muligt at anvende ◀◀-knappen på fjernbetjeningen).

Mens der spoles, lyser TAPE-indikatoren (►) ikke.

Under hurtigspoling flytter statuslinjelyset nederst på displayet fra venstre til højre.

Under tilbagespoling flytter det fra højre til venstre.

- Kassettedeck'et stopper automatisk, når afspilningen af den ene side er færdig.

□ Mens der spoles, kan du ændre båndets rotationsretning ved at trykke på ►► (FF)- eller ◀◀ (REW)-knappen.

Brug af kassettedeck'et (optagelse)

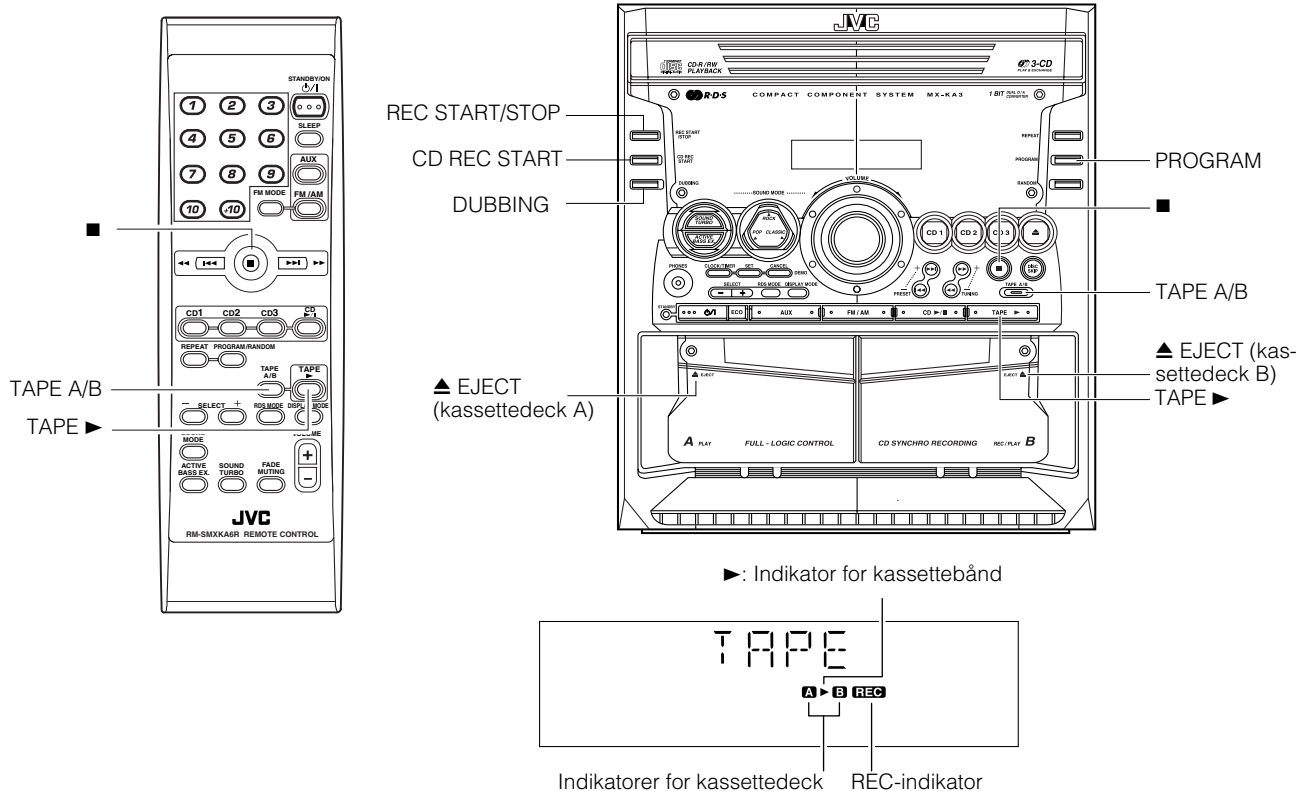

* Når anlægget er i brug, viser displayet også andre meddelelser.
For overskuelighedens skyld vises her kun de meddelelser, der er beskrevet i dette afsnit.

Det er let at optage bånd fra en hvilken som helst lydkilde. Du skal blot sætte et kassettebånd i kassettedeck B, sørge for at kilden er klar og lave et par indstillinger, hvorefter du er klar til at optage. Proceduren er ikke helt ens for de forskellige kilder, så de er beskrevet hver for sig. Men først er der lige et par tips om, hvordan kvaliteten af dine optagelser bliver så god som mulig.

Ting, du skal vide, før du begynder at optage

- Det kan være ulovligt at optage eller afspille ophavsretligt beskyttet materiale uden tilladelse fra ejeren af denne ophavsret.
- Den lydstyrke, der optages med, indstilles automatisk, så optagelsen ikke påvirkes, selvom der drejes på VOLUME-knappen på anlægget. Optagelsen påvirkes heller ikke, selvom lydeffekterne justeres. Det betyder, at du under optagelsen kan justere lyden, som du har lyst, uden at det påvirker optagelsen.
- De to små tapper på kassettebåndet - en for side A og en for side B - kan fjernes for at sikre, at båndet ikke slettes eller overspilles ved en fejl.

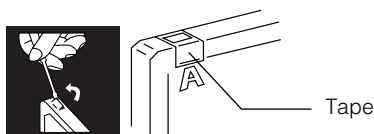

- Hvis du vil optage på et bånd uden tapper, skal du først dække hullerne med tape.
- Du kan bruge kassettebånd af type I til optagelse.



- I starten og i slutningen af kassettebåndene er der et kort stykke, hvorpå der ikke kan optages. Derfor skal du først spole båndet lidt frem, så du er sikker på, at begyndelsen af optagelsen kommer med på båndet, når du optager CD'er, radioudsendelser, osv.

FORSIGTLG:

- Hvis der er statisk støj el.lign. på optagelsen, har anlægget muligvis været placeret for tæt på et TV, der var tændt under optagelsen. Sluk enten for TV'et eller øg afstanden mellem TV'et og anlægget.

Standardoptagelse

Dette er den normale metode til optagelse af en hvilken som helst kilde. Anlægget har også særlige funktioner i forbindelse med optagelse fra CD til kassettebånd og kassettebånd til kassettebånd, der gør det både nemmere og hurtigere at optage samt giver dig mulighed for at bruge nogle særlige effekter. Hvis du vil optage noget mere på et bånd, eller hvis du optager fra flere forskellige kilder på det samme bånd, anbefales det dog, at du følger nedenstående metode. Du skal blot erstatte kilden nedenfor med den ønskede, f.eks. et kassettebånd i kassettedeck A, en CD eller radioen. Med denne metode kan du ligeledes optage fra en ekstern kilde.

Sådan optager du fra en hvilken som helst lydkilde

Følg disse trin for at optage fra en hvilken som helst lydkilde til et bånd i kassettedeck B.

1 Sæt et tomt kassettebånd i kassettedeck B, og spol forbi det korte stykke.

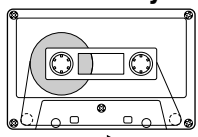

Kassettebåndets rotationsretning

2 Gør kilden klar ved f.eks. at tænde for radioen, lægge CD'er i skuffen eller tænde for det eksterne udstyr.

- Se "CD-synkronoptagelse" herunder, hvis der skal optages fra en CD.
- Se "Optagelse fra kassettebånd til kassettebånd (DUBBING)", hvis der skal optages fra ét bånd til et andet.

3 Tryk på REC START/STOP-knappen på anlægget.

- "REC"-indikatoren begynder at lyse, og anlægget begynder at optage. TAPE-indikatoren (▶) blinker i displayet.
- Hvis tapperne på kassettebåndet i kassettedeck B er fjernet for at forhindre sletning eller overspilning, vises "NO REC" i displayet.

Hvis du vil stoppe optagelsen, skal du trykke på REC START/STOP-knappen på anlægget eller på ■-knappen.

Optagelse fra en AM-station til bånd (Beat Cut)

Hvis du optager en AM-udsendelse, er det muligt, at der skabes bankelyde, som ikke høres i selve udsendelsen. Du kan fjerne disse lyde ved at trykke på PROGRAM-knappen på anlægget.

1 Stil ind på AM-stationen, og start optagelsen.

2 Tryk på PROGRAM-knappen på anlægget for at fjerne lydene.

For hver gang du trykker på knappen, ændres displayet som følger:

CUT 1 → CUT 2 → CUT 3 → CUT 4 → (forfra)

CD-synkronoptagelse

Numrene på CD'en optages i den rækkefølge, de forekommer på CD'en, eller i den rækkefølge der er angivet vha. en evt. programmering.

1 Gør CD'erne klar (se side 15).

Tryk på CD1-3-knappen (for at angive den CD, du vil optage fra) og derefter på ■-knappen.

- Hvis du kun vil optage bestemte numre, skal du først programmere dem (se side 17).
- Hvis du kun vil optage en enkelt CD, behøver du kun at sætte en enkelt CD i.

2 Sæt et tomt eller sletbart kassettebånd i kassettedeck B, og spol forbi det korte stykke.

3 Tryk på CD REC START-knappen på anlægget.

"CD REC" vises i displayet, og "REC"-indikatoren begynder at lyse. Derefter starter CD-synkronoptagelsen, og numrene på CD'en optages på kassettebåndet.

Når alle numre på alle CD'er er optaget, vises "CD REC FINISHED" i displayet, og CD-afspilleren og kassettedeck'et stopper.

(Optagelse opståen) (Efter afslutning)



CD REC FINISHED

- Hvis tapperne på kassettebåndet i kassettedeck B er fjernet for at forhindre sletning eller overspilning, vises "NO REC" i displayet.
- Når CD-afspilleren har afspillet hele CD'en eller alle programmerede numre, stopper båndet automatisk.

Hvis du vil stoppe optagelsen, skal du trykke på REC START/STOP-knappen på anlægget eller på ■-knappen. "CD REC FINISHED" vises i displayet, og CD-afspilleren og kassettedeck'et stopper.



- Hvis du sætter SLEEP-timeren til under CD-synkronoptagelse, skal den indstilles, så der er tid nok til at afslutte afspilningen af CD'en. I modsat fald afbrydes strømmen, før optagelsen er færdig.

Optagelse fra kassettebånd til kassettebånd (DUBBING)

Optagelse fra kassettebånd til kassettebånd kaldes dubbing. Du kan dubbe bånd med tryk på en enkelt knap.

1 Tryk på TAPE ▶-knappen og derefter på ■-knappen.

2 Sæt det bånd, du vil kopiere, i kassettedeck A til afspilning.

3 Sæt et tomt eller sletbart kassettebånd i kassettedeck B til optagelse.

4 Tryk på DUBBING-knappen på anlægget.

Kassettedeck A og B starter samtidigt, og "REC"-indikatoren begynder at lyse.

Under dubbing lyser kassettedeck-indikatorerne "A" og "B" skiftevis.

- Hvis der ikke sættes et kassettebånd i kassettedeck A, vises "NO TAPE" i displayet.
- Hvis der ikke sættes et kassettebånd i kassettedeck B, vises "NO TAPE" i displayet.

Hvis du vil stoppe optagelsen, skal du trykke på REC START/STOP-knappen på anlægget eller på ■-knappen.



- Under dubbing kan du høre lydeffekter via højttalerne eller hovedtelefonerne. Lyden optages dog uden lydeffekter.

Brug af eksternt udstyr

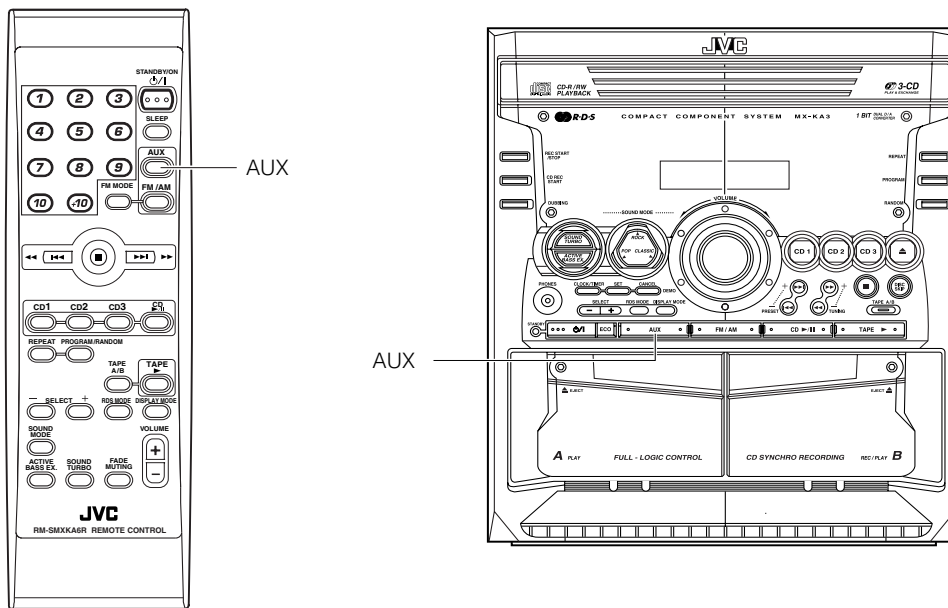

Afspilning via eksternt udstyr

Du kan lytte til musik via eksternt udstyr såsom en MD-optager, et kassetdeck el.lign.

□ Først skal du kontrollere, at udstyret er korrekt forbundet til anlægget (se side 6).

1 Skru helt ned for lyden.

2 Tryk på AUX-knappen.

“AUX” vises i displayet.

AUX

3 Start afspilningen via det eksterne udstyr.

4 Indstil lydstyrken efter behov.

5 Tilføj lydeffekter efter behov.

- Aktiv bas (ACTIVE BASS EX.) (se side 8).
- Lydturbo (SOUND TURBO) (se side 8).
- Lydindstilling (se side 8).

Hvis du vil afslutte AUX-afspilning, skal du vælge en anden kilde (f.eks. radio).



- Hvis du ønsker oplysninger om betjeningen af det eksterne udstyr, henvises der til de respektive betjeningsvejledninger.

Brug af timerne

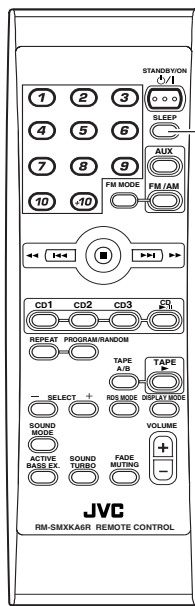

SLEEP

CLOCK/TIMER

SET

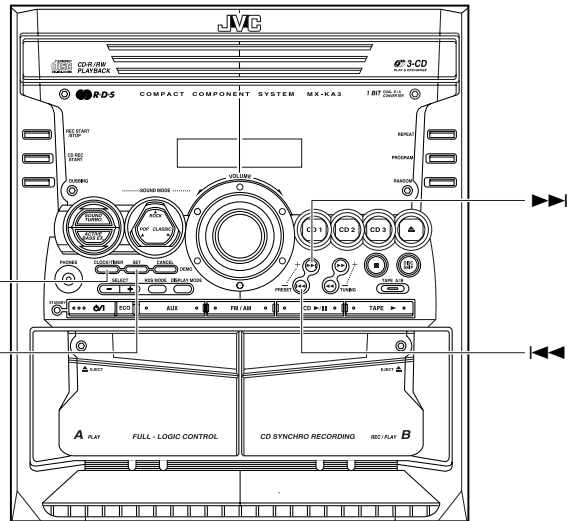

Indikator for SLEEP-timer

Indikator for REC (optagelse)-timer



Indikator for timer Indikator for DAILY-timer

* Når anlægget er i brug, viser displayet også andre meddelelser.
For overskuelighedens skyld vises her kun de meddelelser, der er beskrevet i dette afsnit.

Med timerne kan du optage og afspille automatisk.
Der er tre timerfunktioner i anlægget:

DAILY-timer

Denne timer kan indstilles, så du bliver vækket med musik eller radio om morgenen.

REC (optagelse)-timer

Med denne funktion kan du optage en radioudsendelse uden at være til stede. Du kan indstille starttidspunktet samt længden af optagelsen.

SLEEP-timer

Med denne timer slukkes anlægget automatisk, efter at du er faldet i søvn.

Indstilling af uret

Når du sætter netledningen i stikkontakten, blinker "0:00" i displayet. Du kan indstille uret, hvad enten anlægget er tændt eller slukket.



- Uret skal indstilles korrekt, for at timerne virker.
- Hvert trin i indstillingen skal afsluttes inden for ca. 2 minutter. Ellers slettes indstillingen, og du skal begynde forfra.
- Uret kan tabe eller vinde ét til to minutter pr. måned.

På anlægget

1 Tryk på CLOCK/TIMER-knappen.

Timetallet blinker i displayet.

- Hvis uret allerede er indstillet, og "0:00" ikke blinker, skal du trykke flere gange på CLOCK/TIMER-knappen, til displayet for indstilling af ur vises. (I dette display blinker det aktuelle timetal.)



- Hvis uret allerede er stille, vil displayet skifte som følger, hver gang der trykkes på CLOCK/TIMER-knappen.
TIMER → ON time → REC → ON time → Display for indstilling af ur → Annulleret → (forfra)

2 Tryk på ◀◀ eller ▶▶-knappen for at indstille uret.

Hvis du trykker på ▶▶-knappen, skiftes der til et senere tidspunkt, og hvis du trykker på ◀◀-knappen, skiftes der til et tidligere tidspunkt. Hvis du holder knappen nede, skiftes der hurtigt mellem timetalene.

3 Tryk på SET-knappen.

Minuttallet blinker i displayet.

- Hvis du vil vende tilbage til indstilling af timetallet, skal du trykke på CANCEL-knappen.

4 Tryk på ◀◀ eller ▶▶-knappen for at indstille minutterne.

5 Tryk på SET-knappen.

"CLOCK OK" vises i displayet. Den valgte tid er nu indstillet, og sekunderne begynder at tælle opad fra 0.

⚠ FORSIGTLG:

- Hvis der sker et strømsvigt, slettes urets indstilling. "0:00" blinker i displayet, og uret skal indstilles igen.

Indstilling af DAILY-timer

Når du har indstillet DAILY-timeren, aktiveres timeren på samme tidspunkt hver dag.

Timer-indikatoren (☉) og "DAILY"-indikatoren på displayet viser, at din indstilling af dagligtimeren er trådt i kraft.

Du kan indstille DAILY-timeren, hvad enten anlægget er tændt eller slukket.



- Hver indstilling skal foretages inden for omkring 30 sekunder. Ellers slettes indstillingen, og du skal begynde forfra.
- Hvis du har lavet en fejl i forbindelse med indstillingen, skal du trykke på CANCEL-knappen på anlægget. Denne knap sletter dog ikke altid den aktuelle indstilling. Hvis CANCEL-knappen ikke virker, skal du trykke flere gange på CLOCK/TIMER-knappen på enheden, til du når til det oprindelige display, og begynde forfra.

På anlægget

1 Tryk på ☉/| -knappen for at tænde anlægget.

2 Tryk på CLOCK/TIMER-knappen, til "ON TIME" vises umiddelbart efter "TIMER" i displayet.

Nu blinker "DAILY"-indikatoren, og timerindikatoren (☉) i displayet begynder at lyse.

For hver gang du trykker på knappen, ændres displayet som følger:

TIMER → ON TIME* → REC → ON TIME → Display for indstilling af ur → Annulleret → (forfra)

*: Skal vælges til indstilling af DAILY-timeren.

Systemet indstilles derefter til ON TIME-indstillingen, det valgte aktiveringstidspunkt vises på displayet og timecifrene blinker.

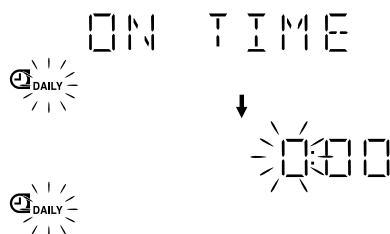

3 Indstilling af ON TIME (eksempel: 10:15).

1. Tryk på ►► eller ◄◄-knappen for at indstille timetallet for det tidspunkt, anlægget skal tændes, og tryk på SET-knappen.

Minuttallet for ON TIME blinker i displayet.

Hvis du trykker på ►►-knappen, skiftes der til et senere tidspunkt, og hvis du trykker på ◄◄-knappen, skiftes der til et tidligere tidspunkt.

Hvis du holder knappen nede, skiftes der hurtigt mellem minuttallene.



2. Tryk på ◄◄ eller ►►-knappen for at indstille minuttallet, og tryk derefter på SET-knappen.



"OFF TIME" vises, og anlægget går over i OFF TIME-indstillingen. Den aktuelle OFF TIME vises i displayet, og timetallet blinker.

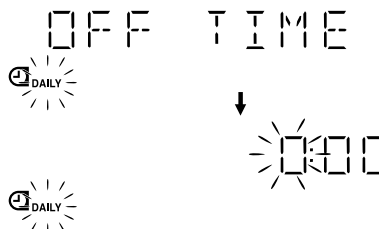

4 Indstilling af OFF-TIME (eksempel: 13:15).

1. Tryk på ►► eller ◄◄-knappen for at indstille timetallet for det tidspunkt, anlægget skal slukkes, og tryk på SET-knappen.

Minuttallet for OFF TIME blinker i displayet.



2. Tryk på ►► eller ◄◄-knappen for at indstille minuttallet, og tryk derefter på SET-knappen.

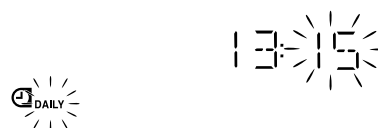

Du skal nu vælge kilde, og "TUNER FM" blinker i displayet.



5 Valg af musikkilde.

Tryk på ►► eller ◄◄-knappen for at vælge den musikkilde, du vil angive, og tryk derefter på SET-knappen.

For hver gang du trykker på ►► eller ◄◄-knappen, ændres displayet som følger:

TUNER FM → TUNER AM → - CD - - - → TAPE → AUX → (forfra)

Det næste trin afhænger af den musikkilde, du har valgt.

TUNER FM: Stiller ind på den angivne, faste FM-station.

TUNER AM: Stiller ind på den angivne, faste AM (MW)-station.

- CD - - -: Afspiller det angivne nummer på den angivne CD.

TAPE: Afspiller kassettebånd i kassettedeck A.

AUX: Afspiller via en ekstern kilde.

Gør musikilden klar:

Udfør følgende, afhængig af den musikilde, du har valgt. Du skal nu indstille lydstyrke.

Hvis du vælger TUNER FM eller TUNER AM:

Tryk på ►► eller ◀◀-knappen for at vælge den nummeret på den faste station, og tryk derefter på SET-knappen.

Hvis du vælger – CD – – –:

Sørg for at specificere pladenummer og spornummer som følger:

1. Tryk på ►► eller ◀◀-knappen for at vælge CD-plads, og tryk derefter på SET-knappen.

For hver gang, du trykker på knappen, skiftes der mellem CD-pladserne som følger:

– CD – – – → 1CD – – – → 2CD – – – → 3CD – – – → (forfra)

• Hvis der ikke specificeres noget pladenummer, vil afspilningen begynde fra det første spor på den valgte plade.

2. Tryk på ►► eller ◀◀-knappen for at vælge nummer på CD'en, og tryk derefter på SET-knappen.

Forbi eksempel: 2CD - 12 (pladenummer 2, spornummer 12) Indstil dagligtimeren til CD2 efter afspilning af CD2. Hvis dagligtimeren indstilles til et andet CD-nummer efter afspilning af CD2, vil afspilning på det indstillede tidspunkt ikke finde sted.

• Hvis der ikke specificeres noget spornummer, vil afspilningen begynde fra det første spor på den valgte plade.

Hvis du vælger TAPE:

Sæt det kassettebånd, du vil af i deck A.

Hvis du vælger AUX:

Gør det eksterne udstyr klart, så afspilningen starter på det angivne tidspunkt.

Dette er kun muligt, hvis det eksterne udstyr har en timerfunktion.

6 Indstilling af lydstyrke.

Tryk på ►► eller ◀◀-knappen for at indstille lydstyrken.

VOL – – –: Den aktuelle lydstyrke anvendes.

VOL-5, -10 eller -15: Når timeren er aktiveret, indstilles lydstyrken automatisk til det valgte niveau.

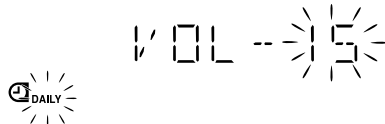

7 Tryk på SET-knappen.

Indstillingen af timeren er nu færdig, og "SET" og "OK" kommer efterfølgende frem på displayet. Derefter vises det oprindelige display, fra før du indstillede timeren.

8 Tryk på ◻/| -knappen for at slukke anlægget.

Timerindikatoren (⌚) og "DAILY"-indikatoren lyser i displayet, så du kan se, at DAILY-timeren er aktiveret.

Hvis du vil befæste/ændre indstillingen, skal du gentage proceduren fra begyndelsen.

Når ON TIME-tidspunktet indtræder:

Følgende handling gentages automatisk hver dag.

- Når ON TIME-tidspunktet indtræder, tændes anlægget automatisk. Den musikilde, du har valgt, afspilles. Timerindikatoren (⌚) begynder at blinke og "DAILY"-indikatoren at lyse.
- Når tidspunktet for OFF TIME indtræder, blinker "OFF" i displayet, og anlægget slukkes automatisk. Derefter lyser timerindikatoren (⌚) og "DAILY"-indikatoren konstant i displayet.



- Hvis anlægget allerede er tændt, når tidspunktet for ON TIME indtræder, virker DAILY-timeren ikke.

Aktivering/deaktivering af DAILY-timeren

Så snart du har indstillet DAILY-timeren, gemmes den i hukommelsen. Dette betyder, at DAILY-timeren aktiveres på samme tidspunkt hver dag, til den slettes.

Midlertidig deaktivering af DAILY-timeren:

1 Tryk flere gange på CLOCK/TIMER-knappen på anlægget, til "TIMER" vises i displayet.

2 Tryk på CANCEL-knappen på anlægget.

"DAILY"-indikatoren holder op med at lyse, og "OFF" vises i displayet.

Timerindikatoren (⌚) holder op med at lyse, og DAILY-timeren deaktiveres midlertidigt.

Aktivering af DAILY-timeren igen:

1 Tryk flere gange på CLOCK/TIMER-knappen på anlægget, til "TIMER" vises i displayet.

"DAILY"-indikatoren blinker, og timerindikatoren (⌚) begynder at lyse i displayet.

2 Tryk på SET-knappen på anlægget.

"SET" og "OK" kommer efterfølgende frem på displayet. Timerindikatoren (⌚) og "DAILY"-indikatoren bliver ved med at lyse, og derefter vises det oprindelige display igen.

FORSIGTLG:

- Hvis anlægget ikke er tilsluttet stikkontakten, eller hvis der indtræder et strømsvigt, slettes timerindstillingen efter få dage. I så fald skal du indstille uret og derefter timeren igen.

Indstilling af REC (optagelse) -timeren

Med REC-timeren kan du optage en radioudsendelse, selvom du ikke er hjemme.



- Du kan indstille REC-timeren, hvad enten anlægget er tændt eller slukket.
- Lydstyrken indstilles automatisk til MIN, når REC-timeren anvendes.
- Hver indstilling skal foretages inden for 30 sekunder. Ellers slettes indstillingen, og du skal begynde forfra.
- Hvis du har lavet en fejl i forbindelse med indstillingen, skal du trykke på CANCEL-knappen på anlægget. Dette sletter dog ikke altid den aktuelle indstilling. Hvis CANCEL-knappen ikke virker, skal du trykke flere gange på CLOCK/TIMER-knappen på anlægget, til det oprindelige display vises igen, og begynde forfra.

På anlægget

Du kan indstille tiden på samme måde som for Daily-timeren.

1 Sæt et tomt eller slettbart kassettebånd i kassettedeck B, og spol forbi det korte stykke.**2 Tryk på CLOCK/TIMER-knappen, til "ON TIME" vises umiddelbart efter "REC" i displayet.**

Timer-indikatoren (☑) begynder at lyse og "REC"-indikatoren begynder at blinke på displayet.

For hver gang du trykker på knappen, ændres displayet som følger:

DAILY → ON TIME → REC → ON TIME* → Display for indstilling af ur → Annulleret → (forfra)

* : Skal vælges til indstilling af REC-timeren.

Derpå går anlægget over til ON TIME-indstillingen. Den aktuelle ON TIME vises i displayet, og timetallet blinker.

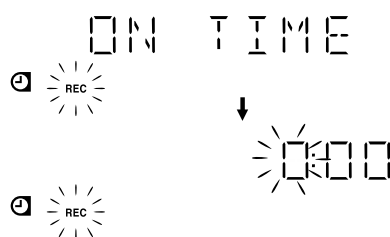
**3 Indstil ON TIME til det tidspunkt, anlægget skal tændes.**

1. Tryk på ◀◀ eller ▶▶-knappen for at indstille timetallet, og tryk derefter på SET-knappen.

2. Tryk på ◀◀ eller ▶▶-knappen for at indstille minuttallet, og tryk derefter på SET-knappen.

"OFF TIME" kommer og derpå anlægget går over i OFF TIME-indstillingen. Den aktuelle OFF TIME vises i displayet, og timetallet blinker.

4 Indstil OFF TIME til det tidspunkt, anlægget skal slukkes.

1. Tryk på ◀◀ eller ▶▶-knappen for at indstille timetallet, og tryk derefter på SET-knappen.

2. Tryk på ◀◀ eller ▶▶-knappen for at indstille minuttallet, og tryk derefter på SET-knappen.

Du skal nu angive stationen.

5 Vælg den faste station, der skal optages fra.

1. Tryk på ◀◀ eller ▶▶-knappen for at angive frekvensbånd (TUNER FM eller TUNER AM), og tryk derefter på SET-knappen.

2. Tryk på ◀◀ eller ▶▶-knappen for at angive forvalgsnummeret, og tryk derefter på SET-knappen.

"SET" og "OK" kommer efterfølgende frem på displayet. REC-indikatoren holder op med at blinke og lyser i stedet konstant.

6 Tryk på ⏻/| -knappen for at slukke for anlægget, hvis det er nødvendigt.

Hvis du vil befæste/ændre indstillingen, skal du gentage proceduren fra begyndelsen.

Når ON TIME-tidspunktet indtræder:

- Når ON TIME-tidspunktet indtræder, tændes anlægget automatisk. Den station, du har valgt, afspilles. Timerindikatoren (☑) begynder at blinke. Hvis du vil stoppe optagelsen, skal du trykke på ■-knappen.
- Når tidspunktet for OFF TIME indtræder, blinker "OFF" i displayet, og anlægget slukkes automatisk.



- REC-timeren virker, selvom anlægget tændes.

Aktivering/deaktivering af REC (optagelse)-timeren

Så snart du har sat REC-timeren til at optage, gemmes timerindstillingen i hukommelsen. Det betyder, at du til hver en tid kan kalde REC-timeren frem igen, selv om timerhandlingen har fundet sted.

Midlertidig deaktivering af REC-timeren:**1 Tryk flere gange på CLOCK/TIMER-knappen på anlægget, til "REC" vises i displayet.****2 Tryk på CANCEL-knappen på anlægget.**

"OFF" kommer frem og både timer-indikatoren (☑) og "REC"-indikatoren slukker.

Aktivering af REC-timeren igen:**1 Tryk flere gange på CLOCK/TIMER-knappen på anlægget, til "REC" vises i displayet.**

Timer-indikatoren (☑) begynder at lyse og "REC"-indikatoren begynder at blinke på displayet.

2 Tryk på SET-knappen på anlægget.

"SET" og "OK" kommer efterfølgende frem på displayet. Timer-indikatoren (☑) og "REC"-indikatoren bliver ved med at lyse, og derefter vises det oprindelige display igen.

⚠ FORSIGTLG:

- Hvis anlægget ikke er tilsluttet stikkontakten, eller hvis der indtræder et strømsvigt, slettes timerindstillingen efter nogle få dage. I så fald skal du indstille uret igen og derefter indstille timeren.

Indstilling af SLEEP-timer

Med SLEEP-timeren kan du indstille anlægget til at slukke efter en bestemt tid. På denne måde kan du falde i søvn til musik og vide, at anlægget slukkes automatisk i stedet for at stå tændt hele natten.

- Du kan kun anvende SLEEP-timeren, når anlægget er tændt.

På fjernbetjeningen

1 Tryk på SLEEP-knappen.

“SLEEP”-indikatoren begynder at blinke i displayet.

2 Angiv den tid, anlægget skal spille, før det slukkes.

For hver gang du trykker på SLEEP-knappen, ændres tiden som følger:

10 → 20 → 30 → 60 → 90 → 120 → Annulleret → (forfra)

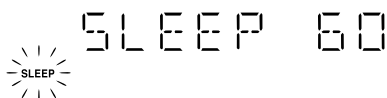

3 Vent 5 sekunder.

“SLEEP”-indikatoren holder op med at blinke og lyser i stedet konstant. Herefter vises det oprindelige display, fra før du indstillede SLEEP-timeren.

Anlægget er nu indstillet til at slukke efter det antal minutter, du har angivet.

Bekræftelse af SLEEP-timerindstillingen:

Hvis du trykker på SLEEP-knappen på fjernbetjeningen, vises den tid, der er tilbage, før anlægget slukkes. Vent, til det oprindelige display vises igen.

Sletning af SLEEP-timerindstillingen:

Tryk på SLEEP-knappen på fjernbetjeningen, til “SLEEP”-indikatoren i displayet holder op med at lyse.

- Hvis du slukker anlægget, slettes SLEEP-timerindstillingen.



- Hvis SLEEP-knappen anvendes uden at uret er stillet, vil “CLOCK ADJUST” komme frem på displayet. Det er ikke nødvendigt at stille uret på forhånd.

Timerprioritet

Da timerne kan indstilles uafhængigt af hinanden, undrer du dig måske over, hvad der sker, hvis indstillingerne overlapper hinanden. Her er prioritetsrækkefølgen for timerne:

- REC-timeren har altid førsteprioritet. Dette betyder, at:
 - Hvis en anden timer er indstillet til aktivering inden for den indstillede REC-timertid, deaktiveres den førstnævnte timer, hvorved du altid kan være sikker på, at hele det ønskede program optages.
 - Hvis REC-timeren er indstillet til aktivering, mens en anden timer er aktiveret, deaktiveres den sidstnævnte timer, kort tid før REC-timeren aktiveres.
- Hvis SLEEP-timeren sættes til, mens DAILY-timeren er aktiveret, annulleres indstillingerne for DAILY-timeren. Men hvis DAILY-timeren er indstillet til aktivering mens SLEEP-timeren er aktiveret, annulleres SLEEP-timeren, og indstillingerne for DAILY-timeren anvendes.

Eksempel 1

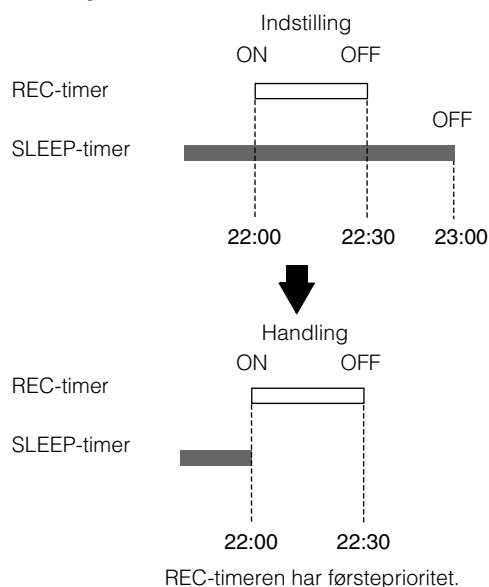

Eksempel 2

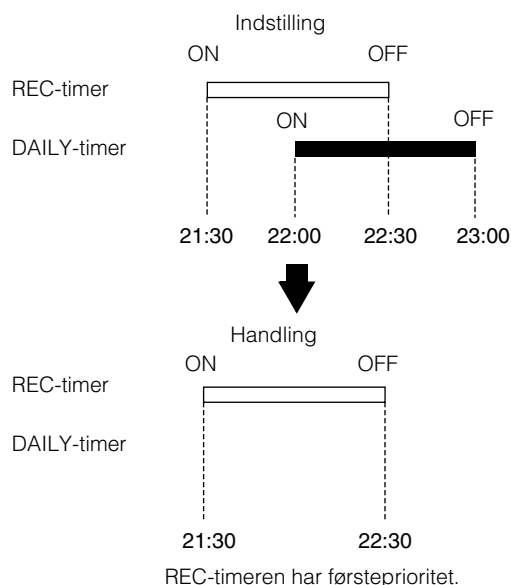

Vedligeholdelse

Dine CD'er og kassettebånd holder længere, hvis du behandler dem med omtanke.

CD'er

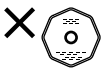
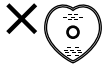

- Kun CD'er med dette mærke kan bruges i anlægget. Vedvarende brug af CD'er med uregelmæssig form (hjerteformede, ottekantede osv.) kan beskadige anlægget.

- Tag CD'en ud af coveret ved at holde fast i kanterne, mens der trykkes let på midten af coveret.
- Rør ikke ved CD'ens blanke side, og undgå at bøje CD'en.

- Læg CD'en tilbage i coveret efter brug for at forhindre skævheder.
- Undgå at ridse overfladen, når CD'en lægges tilbage i coveret.
- CD'en må ikke udsættes for direkte sollys, fugt samt ekstremt høje eller lave temperaturer.

- En snavset CD afspilles muligvis ikke korrekt. Hvis en CD bliver snavset, skal den tørres af med en blød klud i en lige linie fra midten og ud mod kanten.

FORSIGTLG:

- Brug ikke opløsningsmidler (almindelig pladerens, fortynder, rensebenzin el.lign.) til rensning af CD'er.

Generelle oplysninger

I almindelighed opnår du den bedste lyd kvalitet ved at holde anlæg og CD'er rene.

- Opbevar CD'erne i coveret, som stilles på en hylde eller i et skab.
- Sørg for, at anlæggets dæksel er lukket, når anlægget ikke er i brug.

Kondensdannelse



Der er risiko for kondensdannelse på anlæggets laserhoved i følgende tilfælde:

- Når der tændes for varmen i rummet.
- I et fugtigt rum.
- Hvis anlægget flyttes direkte fra et koldt til et varmt sted.

Hvis dette problem opstår, kan der være risiko for fejlfunktion i anlægget. I sådanne tilfælde skal du lade anlægget stå tændt i nogle timer, til fugten er fordampet. Derefter skal du trække netledningen ud og sætte den i stikkontakten igen.

Kassettebånd

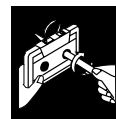

- Hvis magnetbåndet i et kassettebånd er slapt, kan du stramme det ved at stikke en blyant ind i en af spolerne og dreje den rundt.
- Hvis magnetbåndet er slapt, er der risiko for, at det bliver spændt ud, springer eller kommer til at sidde fast i kassetten.



- Rør ikke ved magnetbåndet.



- Opbevar ikke kassettebåndet:
 - På støvede steder
 - I direkte sollys eller varme
 - På fugtige steder
 - Oven på et TV eller en højttaler
 - I nærheden af en magnet

Kassettedeck

- Hvis tonehoveder, kapstansakslar og trykruller i kassette-deck'ene bliver snavsede, vil det resultere i:
 - Forringet lyd kvalitet
 - Afbrudt lyd
 - Dæmpet lyd
 - Ufuldstændig sletning
 - Problemer i forbindelse med optagelse
- Rens tonehoveder, kapstansakslar og trykruller med en vatpind dyppet i sprit.

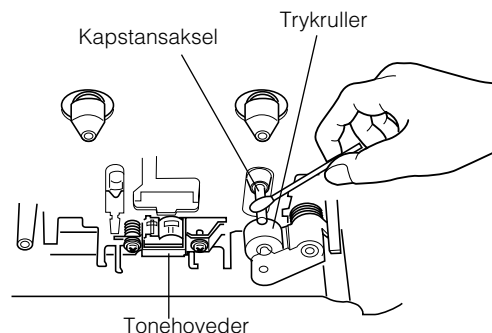

- Hvis tonehovederne magnetiseres, producerer anlægget støj og mister lave frekvenser.
- Sluk for anlægget, og brug et afmagnetiseringsapparat (fås i elektronik- og pladeforretninger) til at afmagnetisere tonehovederne.

Fejlfinding

- Hvis du har problemer med anlægget, henvises du til nedenstående skema med henblik på en mulig løsning, før du tilkalder service.
- Hvis du ikke kan løse problemet vha. skemaet, eller hvis anlægget er beskadiget, skal du kontakte en fagmand (f.eks. forhandleren).

Problem	Mulig årsag	Gør følgende
Der kommer ingen lyd fra anlægget.	<ul style="list-style-type: none">• Kablerne er tilsluttet forkert eller sidder løst.• Der er tilsluttet hovedtelefoner.	<ul style="list-style-type: none">• Kontrollér alle tilslutninger, og ret evt. fejl (se side 4-6).• Tag hovedtelefonerne ud.
Dårlig radiomodtagelse	<ul style="list-style-type: none">• Antennen er ikke tilsluttet.• AM-rammeantennen sidder for tæt på anlægget.• FM-ledningsantennen er ikke placeret korrekt.	<ul style="list-style-type: none">• Tilslut antennen.• Ændr AM-rammeantennens placering og retning.• Placér FM-ledningsantennen, så der opnås bedst mulig modtagelse.
Skuffen åbnes ikke.	<ul style="list-style-type: none">• Netledningen er ikke tilsluttet.• Skuffen er låst.	<ul style="list-style-type: none">• Tilslut netledningen.• Lås skuffen op (se side 18).
CD'en hopper.	CD'en er snavset eller ridset.	Rens eller udskift CD'en (se side 28).
CD'en afspilles ikke.	CD'en vender forkert.	Læg CD'en i med mærkatet opad.
Kassetteskuffen kan ikke åbnes.	Netledningen blev trukket ud under afspilning af kassettebånd.	Tilslut netledningen, og tænd for anlægget.
Der kan ikke optages.	Kassettebåndets beskyttelsestappe er fjernet.	Tildæk hullerne på kassettebåndets bagside med tape.
Fjernbetjeningen virker ikke.	<ul style="list-style-type: none">• Vejen mellem fjernbetjeningen og føleren på anlægget er blokeret.• Batterierne er døde.	<ul style="list-style-type: none">• Fjern forhindringen.• Udskift batterierne.
Funktionerne kan ikke aktiveres.	Der er fejl i den indbyggede mikroprocessor pga. ekstern elektrisk interferens.	Træk netledningen ud, og tilslut den igen.

Specifikationer

Forstærker

Udgangseffekt 45 W pr. kanal, min. RMS ved 6 Ω og 1 kHz, med ikke mere end 10% total harmonisk forvrængning (IEC 268-3)
30 W pr. kanal, min. RMS ved 6 Ω og 1 kHz, med ikke mere end 0,9% total harmonisk forvrængning (DIN)

Indgangsfølsomhed/impedans (1 kHz)

AUX IN 300 mV/50 k Ω
Højttalerterminaler 6-16 Ω
PHONES 32 Ω - 1 k Ω
15 mW/kanaludgang ved 32 Ω

Kassettedeck

Frekvensområde
Type I (NORMAL) 63 Hz-12 500 Hz
Lydfejl og vibration 0,15% (WRMS)

CD-afspiller

CD-kapacitet 3 CD'er
Dynamisk område 85 dB
Signal/støjforhold 85 dB
Lydfejl og vibration Ikke målbar

Tuner

FM-tuner
Kanalområde 87,50 MHz-108,00 MHz
AM-tuner
Kanalområde (MW) 522 kHz-1 629 kHz

Enhed

Mål 267 mm \times 305 mm \times 433 mm (B/H/D)
Vægt Ca. 7,5 kg

Tilbehør

AM (MW)-rammeantenne (1)
Fjernbetjening (1)
Batterier R6P (SUM-3)/AA (15F) (2)
FM-ledningsantenne (1)

Elektriske specifikationer

Strømkraft AC 230 V \sim , 50 Hz
Strømforsbrug 85 W (tændt)
16 W (i standby)
Ca. 1 W (i ECO)

Design og specifikationer kan ændres uden forudgående varsel.



JVC
VICTOR COMPANY OF JAPAN, LIMITED

JVC

Instructions

COMPACT COMPONENT SYSTEM

CA-MXKA3