

# JVC



## COMPACT COMPONENT SYSTEM

KOMPAKT-KOMPONENTEN-SYSTEM  
SYSTEME DE COMPOSANTS COMPACT  
SISTEMAS DE COMPONENTES COMPACTOS  
IMPIANTO A COMPONENTI COMPATTO  
KOMPAKT KOMPONENT SYSTEM  
KOMPACTCOMPONENTTIJÄRJESTELMÄ  
KOMPAKT-KOMPONENTSYSTEM

# CA-MXKB2 CA-MXKB1

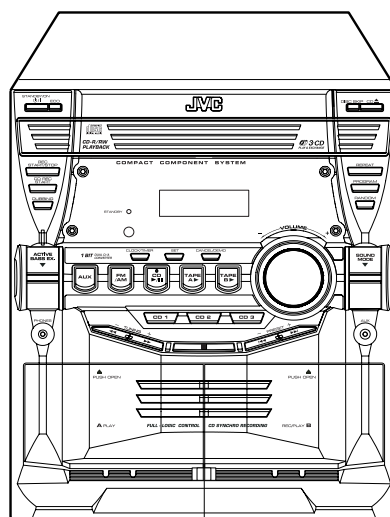
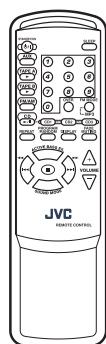

COMPACT  
**disc**  
DIGITAL AUDIO

**INSTRUCTIONS**  
*BEDIENUNGSANLEITUNG*  
*MANUEL D'INSTRUCTIONS*  
*MANUAL DE INSTRUCCIONES*  
*ISTRUZIONI*  
*BRUKSANVISNING*  
*KÄYTTÖOHJE*  
*INSTRUKTIONSBOG*

LVT1251-005A  
[EN]

# Warnung, Achtung und sonstige Hinweise / Mises en garde, précautions et indications diverses / Avisos, precauciones y otras notas / Avvertenze e precauzioni da osservare/Varningar, att observera och övrigt / Varoitukset, huomautukset, yms / Advarsler, forsigtighedsregler og andet

## VORSICHT—Taste STANDBY/ON

Ziehen Sie das Netzkabel ab, um die Stromversorgung vollständig zu unterbrechen (alle Leuchten und Anzeigen erlöschen). Die Taste STANDBY/ON trennt in keiner Position die Stromversorgung zum Netzanschluß.

- Wenn sich das Gerät im Bereitschaftsbetrieb befindet, leuchtet die STANDBY-Leuchte auf.
- Wenn das Gerät eingeschaltet wird, erlischt die STANDBY-Leuchte.

Das Gerät kann über die Fernbedienung ein- und ausgeschaltet werden.

## ATTENTION—Touche STANDBY/ON

Déconnectez la fiche secteur pour mettre l'appareil complètement hors tension (tous les témoins et toutes les indications s'éteignent). La touche STANDBY/ON dans n'importe quelle position ne déconnecte pas l'appareil du secteur.

- Quand l'appareil est en mode d'attente, le témoin STANDBY est allumé en rouge.
- Quand l'appareil est sous tension, le témoin STANDBY s'éteint.

L'alimentation ne peut pas être commandée à distance.

## PRECAUCIÓN—Botón STANDBY/ON

Desconecte el enchufe tomacorriente para desconectar la alimentación completamente (se apagan todas las lámparas e indicaciones). Ninguna posición del botón STANDBY/ON conseguirá desconectar la red de alimentación eléctrica.

- Cuando la unidad está en espera, la lámpara STANDBY se enciende en rojo.
- Cuando la unidad está encendida, la lámpara STANDBY se apaga.

La alimentación puede controlarse mediante control remoto.

## ATTENZIONE—Tasto STANDBY/ON

Per Interrompere completamente l'alimentazione, scollegare il cavo di alimentazione dalla presa a muro (tutte le spie e le indicazioni si spegneranno). Il tasto STANDBY/ON, in qualsiasi posizione, non consente di disconnettere l'unità dall'alimentazione.

- Quando l'unità è in standby, la spia STANDBY si accende in rosso.
- Quando l'unità è accesa, la spia STANDBY si spegne.

L'accensione può essere controllata anche dal telecomando.

## VARNING— STANDBY/ON knapp

Koppla ur kontakten för att stänga av strömmen helt (alla lampor och indikatorer släcks). Knappen STANDBY/ON kopplar inte ur strömkontakten i något läge.

- När enheten är i standby-läge, lyser STANDBY-lampan rött.
- När enheten sätts på, släcks STANDBY-lampan.

Strömmen kan fjärrkontrolleras.

## VAROITUS— STANDBY/ON -näppäin

Irrota virtajohto, jotta virta katkeaa täysin (kaikki merkkivalot sammuvat). STANDBY/ON -näppäin ei koskaan katkaise virtaa johdosta.

- Kun laite on valmiutilassa, STANDBY-merkkivalo palaa punaisena.
- Kun laite kytketään päälle, STANDBY-merkkivalo sammuu.

Päällekytkentää voidaan hallita kaukosäätimestä.

## FORSIGTIG — STANDBY/ON knapp

Tag netstikket ud for at slukke helt for strømmen (alle lamper og indikatorer slukker). STANDBY/ON knappen, uanset om den er trykket ind eller ej, afbryder ikke netstrømmen.

- Når anlægget står i standby, lyser STANDBY-lampen rødt.
- Når anlægget er tændt, slukker STANDBY-lampen.

Strømmen kan fjernbetjenes.

## ACHTUNG

Zur Verhinderung von elektrischen Schlägen, Brandgefahr, usw:

1. Keine Schrauben lösen oder Abdeckungen entfernen und das Gehäuse nicht öffnen.
2. Dieses Gerät weder Regen noch Feuchtigkeit aussetzen.

## ATTENTION

Afin d'éviter tout risque d'électrocution, d'incendie, etc.:

1. Ne pas enlever les vis ni les panneaux et ne pas ouvrir le coffret de l'appareil.
2. Ne pas exposer l'appareil à la pluie ni à l'humidité.

## PRECAUCIÓN

Para reducir riesgos de choques eléctricos, incendio, etc.:

1. No extraiga los tornillos, los cubiertas ni la caja.
2. No exponga este aparato a la lluvia o a la humedad.

## ATTENZIONE

Per ridurre il rischio di shock elettrici, incendi, ecc.:

1. Non togliete viti, coperchi o la scatola.
2. Non esponete l'apparecchio alla pioggia e all'umidità.

## VIKTIGT

För att minska riskerna för elektriska stötar, brand, etc.:

1. Lossa into på skruvar, lock eller hölje.
2. Utsätt inte enheten för regn eller fukt.

## VAROITUS

Vältä sähköiskun ja tulipalon vaara:

1. Älä avaa ruuveja tai koteloa.
2. Älä jätä laitetta sateeseen tai kosteaan paikkaan.

## ADVARSEL

For at reducere faren for elektrisk stød, brand, etc.:

1. Fjern ikke skruer, dæksler eller kabinet.
2. Udsæt ikke dette apparat for regn eller fugt.

### Per l'Italia:

“Si dichiara che il questo prodotto di marca JVC è conforme alle prescrizioni del Decreto Ministeriale n.548 del 28/08/95 pubblicato sulla Gazzetta Ufficiale della Repubblica Italiana n.301 del 28/12/95.”

### ACHTUNG

- Blockieren Sie keine Belüftungsschlitze oder -bohrungen. (Wenn die Belüftungsöffnungen oder -löcher durch eine Zeitung oder ein Tuch etc. blockiert werden, kann die entstehende Hitze nicht abgeführt werden.)
- Stellen Sie keine offenen Flammen, beispielsweise angezündete Kerzen, auf das Gerät.
- Wenn Sie Batterien entsorgen, denken Sie an den Umweltschutz. Batterien müssen entsprechend den geltenden örtlichen Vorschriften oder Gesetzen entsorgt werden.
- Setzen Sie dieses Gerät auf keinen Fall Regen, Feuchtigkeit oder Flüssigkeitsspritzern aus. Es dürfen auch keine mit Flüssigkeit gefüllten Objekte, z. B. Vasen, auf das Gerät gestellt werden.

### ATTENTION

- Ne bloquez pas les orifices ou les trous de ventilation. (Si les orifices ou les trous de ventilation sont bloqués par un journal un tissu, etc., la chaleur peut ne pas être évacuée correctement de l'appareil.)
- Ne placez aucune source de flamme nue, telle qu'une bougie, sur l'appareil.
- Lors de la mise au rebut des piles, veuillez prendre en considération les problèmes de l'environnement et suivre strictement les règles et les lois locales sur la mise au rebut des piles.
- N'exposez pas cet appareil à la pluie, à l'humidité, à un égouttement ou à des éclaboussures et ne placez pas des objets remplis de liquide, tels qu'un vase, sur l'appareil.

### PRECAUCIÓN

- No obstruya las rendijas o los orificios de ventilación. (Si las rendijas o los orificios de ventilación quedan tapados con un periódico, un trozo de tela, etc., no se podrá disipar el calor).
- No ponga sobre el aparato ninguna llama al descubierto, como velas encendidas.
- Cuando tenga que descartar las pilas, tenga en cuenta los problemas ambientales y observe estrictamente los reglamentos o las leyes locales sobre disposición de las pilas.
- No exponga este aparato a la lluvia, humedad, goteos o salpicaduras. Tampoco ponga recipientes conteniendo líquidos, como floreros, encima del aparato.

### ATTENZIONE

- Evitare di ostruire le aperture o i fori di ventilazione con giornali, indumenti etc., in quanto s'impedirebbe al calore di fuoriuscire.
- Non collocare fiamme libere (es. candele accese) sull'apparecchio.
- Le batterie devono essere smaltite nel rispetto dell'ambiente, attenendosi ai regolamenti locali in materia.
- Non esporre l'apparecchio a pioggia, umidità, gocciolamenti e spruzzi d'acqua ed evitare di sovrapporvi oggetti contenenti liquidi (vasi etc.).

### ATT OBSERVERA

- Blockera inte ventilationsöppningarna på apparaten. (Om ventilationsöppningarna blockeras av en tidning, en duk eller liknande kan värme i apparaten eventuellt inte komma ut.)
- Placera ingenting med öppen låga, exempelvis ett tänd ljus, på apparaten.
- Använda batterier måste handhas på ett miljömässigt korrekt sätt och de lagar och förordningar som gäller på platsen för begagnade batterier måste följas noga.
- Undvik att utsätta denna apparat för regn, fukt, droppand eller stänkande vätskor, och ställ ingenting med vatten i på den, exempelvis en vas.

### HUOMAUTUS

- Tuuletusrakoja tai -aukkoja ei saa tukkia. (Jos tuuletusratot tai -aukot tukitaan sanomalehdellä tai vaatteella yms., lämpö ei mahdollisesti pääse ulos.)
- Laitteen päälle ei saa asettaa avotulen lähteitä, kuten palavia kynttilöitä.
- Paristoja hävitettäessä on huomioitava ympäristöongelmat. Näiden paristojen hävitystä koskevia paikallisia määräyksiä ja lakeja on noudatettava ehdottomasti.
- Tätä laitetta ei saa altistaa sateelle, kosteudelle, veden tipumiselle tai roiskumiselle eikä laitteen päälle saa asettaanest-eellä täytettyjä esineitä, kuten kukkamaljakoita.

### FORSIGTIG

- Undgå at tilstoppe ventilationsåbningerne. (Hvis de tilstoppes af avispapir, en klud el.lign., vil varmen muligvis ikke kunne komme ud.)
- Undlad at anbringe åben ild (f.eks. tændte stearinlys) oven på apparatet.
- Ved bortskaffelse af batterier bør de miljømæssige konsekvenser tages i betragtning, ligesom de relevante lokale bestemmelser nøje skal overholdes.
- Apparatet må ikke udsættes for regn, fugtighed, dryp eller stænk, ligesom der ikke bør anbringes beholdere med væske, f.eks. vaser, oven på apparatet.

### Vorsicht: Ausreichende Belüftung

Zur Vermeidung von elektrischen Schlägen, Feuer und sonstigen Schäden sollte das Gerät unter folgenden Bedingungen aufgestellt werden:

- 1 Vorderseite:  
Hindernisfrei und gut zugänglich.
- 2 Seiten- und Rückwände:  
Hindernisfrei in allen gegebenen Abständen (s. Abbildung).
- 3 Unterseite:  
Die Stellfläche muß absolut eben sein. Sorgen Sie für ausreichende Luftzufuhr durch Aufstellung auf einem Stand mit mindestens 10 cm Höhe.

### Attention: Aération correcte

Pour prévenir tout risque de décharge électrique ou d'incendie et éviter toute détérioration, installez l'appareil de la manière suivante:

- 1 Avant:  
Bien dégagé de tout objet.
- 2 Côtés/dessus/dessous:  
Assurez-vous que rien ne bloque les espaces indiqués sur le schéma ci-dessous.
- 3 Dessous:  
Posez l'appareil sur une surface plane et horizontale. Veillez à ce que sa ventilation correcte puisse se faire en le plaçant sur un support d'au moins dix centimètres de hauteur.

### Precaucion: ventilación correcta

Para evitar el riesgo de descargas eléctricas e incendio y prevenir posibles daños, instale el equipo en un lugar que cumpla los siguientes requisitos:

- 1 Parte frontal:  
Sin obstrucciones, espacio abierto.
- 2 Lados/parte superior/parte posterior:  
No debe haber ninguna obstrucción en las áreas mostradas por las dimensiones de la siguiente figura.
- 3 Parte inferior:  
Sitúe el equipo sobre una superficie nivelada. Mantenga un espacio adecuado para permitir el paso del aire y una correcta ventilación, situando el equipo sobre un soporte de 10 o más cm de altura.

### Attenzione: Per una corretta ventilazione

Per prevenire il rischio di scosse elettriche e di incendio ed evitare possibili danni, collocare le apparecchiature nel modo seguente:

- 1 Parte anteriore:  
Nessun ostacolo e spazio libero.
- 2 Lati/Parte superiore/Retro:  
Lasciare libere le zone indicate dalle dimensioni di seguito.
- 3 Base:  
Collocare su una superficie piana. Consentire un'adeguata ventilazione dell'impianto appoggiandolo su un tavolino alto almeno 10 cm.

### Viktigt: Korrekt ventilering

För att undvika risker för elektriska stötar, brand och skador måste utrustningen placeras på följande sätt:

- 1 Framsida:  
Inga hinder och fritt utrymme
- 2 Sidor /Översida/Baksida:  
Inga hinder får finnas inom de områden som dimensionerna nedan anger.
- 3 Undersida:  
Placera apparaten på en plan yta. Se till att tillräckligt ventilering finns för utrymme genom att placera apparaten på ett bord minst 10 cm högt stativ.

### Muista: Huolehdi ilmanvaihdoista!

Voit välttää sähköiskun ja tulipalon vaaran sekä estää vahingot, kun sijoitat laitteiston seuraavien ohjeiden mukaan:

- 1 Edessä:  
Jätä eteen esteetön, avonainen tila.
- 2 Sivulla/päällä/takana:  
Laitteiston ympärillä on oltava vapaata tilaa alla olevien mittojen mukaisesti.
- 3 Alusta:  
Sijoita laitteisto tasaiselle vaakasuoralle alustalle. Ilmanvaihdon kannalta riittävä tila saadaan, kun laitteisto on vähintään 10 cm korkealla tasolla.

### Obs: Korrekt ventilation

For at undgå elektisk stød, brand eller anden skade, skal man ved placering af anlægget sørge for følgende:

- 1 Forside:  
Ingen forhindringer, god åben plads.
- 2 Sider/top/bagside:  
Ingen forhindringer må placeres i de områder, der er vist på nedestående dimensioner.
- 3 Bund:  
Stil på plan overflade. Sørg for tilstrækkelig adgang for luft til ventilation ved at stille apparatet på et bord, der er mindst 10 cm højt.

### Vorderansicht

Face  
Vista frontal  
Vista frontale  
Sett framifrån  
Edestä  
Forside

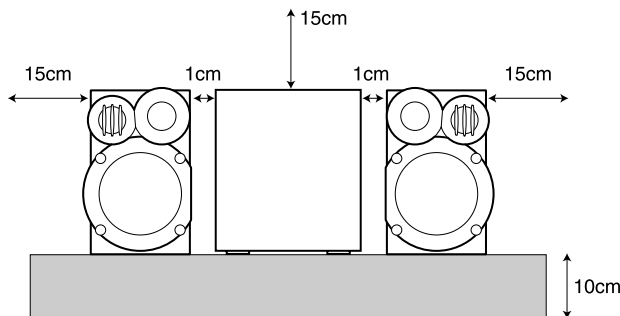

### Seitenansicht

Côté  
Vista lateral  
Vista laterale  
Sett från sidan  
Sivulta  
Side

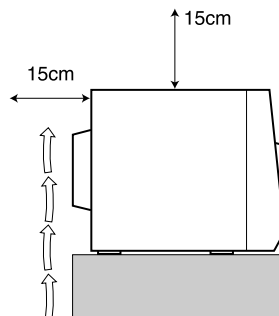



# WICHTIGER HINWEIS FÜR LASER-PRODUKTE / IMPORTANT POUR LES PRODUITS LASER / IMPORTANTE PARA LOS PRODUCTOS LÁSER / IMPORTANTE PER I PRODOTTI LASER / VIKTIGT BETRÄFFANDE LASERPRODUKTER / TÄRKEITÄ TIETOJA LASERLAITTEISTA / VIGTIGT FOR LASERPRODUKTER

## WICHTIG FÜR LASER-PRODUKTE

1. LASER-PRODUKT DER KLASSE 1
2. **ACHTUNG:** Die obere Abdeckung nicht öffnen. Das Gerät enthält keine Teile, die vom Benutzer gewartet werden können. Wartungen nur von qualifiziertem Fachpersonal durchführen lassen.
3. **ACHTUNG:** Sichtbare und unsichtbare Laserstrahlung bei offenem Gerät und Defekt oder Umgehen der Verriegelung. Setzen Sie sich dem Strahl nicht direkt aus.
4. ANBRINGEN DES ETIKETTS: WARNHINWEIS-ETIKETT, INNEN AM GERÄT ANGEBRACHT.

## IMPORTANT POUR PRODUITS LASER

1. PRODUIT LASER CLASSE 1
2. **ATTENTION:** N'ouvrez pas le couvercle supérieur. Il n'y a aucune pièce réparable par l'utilisateur à l'intérieur de l'appareil; confiez toute réparation à un personnel qualifié.
3. **ATTENTION:** Risque de radiations laser visible et invisible quand l'appareil est ouvert et que le système de verrouillage ne fonctionne pas ou a été mis hors service. Évitez toute exposition directe au rayon.
4. REPRODUCTION DE L'ÉTIQUETTE: ÉTIQUETTE DE PRÉCAUTION PLACÉE À L'INTÉRIEUR DE L'APPAREIL.

## IMPORTANTE PARA PRODUCTOS LÁSER

1. PRODUCTO LÁSER CLASE 1
2. **PRECAUCIÓN:** No abra la tapa superior. En el interior de la unidad no hay piezas que pueda reparar el usuario; encargue el servicio a personal técnico cualificado.
3. **PRECAUCIÓN:** Radiación láser visible e invisible en caso de apertura o con interbloqueo averiado o defectuoso. Evite la exposición directa a los haces.
4. REPRODUCCIÓN DE LA ETIQUETA: ETIQUETA DE PRECAUCIÓN, COLOCADA EN EL INTERIOR DE LA UNIDAD.

## AVVERTENZE IMPORTANTI SUI PRODOTTI LASER

1. PRODOTTO LASER DI CLASSE 1
2. **ATTENZIONE:** Non aprire il coperchio superiore. Nessuna parte interna dell'unità richiede manutenzione da parte dell'utente; per la manutenzione rivolgersi al personale qualificato.
3. **ATTENZIONE:** Quando l'unità è aperta e il dispositivo di sincronizzazione è guasto o non funzionante, si può verificare l'emissione di radiazioni laser visibili o non visibili. Evitare l'esposizione diretta ai raggi laser.
4. RIPRODUZIONE DELL'ETICHETTA; ETICHETTA DI AVVERTENZA, POSIZIONATA SULLA SUPERFICIE INTERNA DELL'UNITÀ.

## ATT OBSERVERA ANGÅENDE LASERPRODUKTER

1. LASERPRODUKT AV KLASSE 1
2. **VARNING:** Öppna inte det övre skyddet. Det finns inga delar inuti som användaren själv kan utföra service på; låt service utföras av utbildad servicepersonal.
3. **VARNING:** Synlig och osynlig laserstrålning när den öppnas och spärren är urkopplad. Betrakta ej strålen.
4. REPRODUKTION AV ETIKETT: VARNINGSETIKETT, PLACERAD PÅ APPARATENS INSIDA.

## TÄRKEÄÄ TIETOA LASERTUOTTEISTA

1. LUOKAN 1 LASERLAITE
2. **VARO:** Älä avaa yläkantta. Laitteen sisällä ei ole käyttäjän huollettavia osia. Huollata laite valtuutetussa huoltoliikkeessä.
3. **VARO:** Avattaessa ja suojalukitus ohitettuna tai viallisenä olet alttiina näkyvalle ja näkymättömälle lasersäteilylle. Vältä säteen kohdistumista suoraan itseesi.
4. TARRAN TOISTO: VAROITUSTARRA, SIJOITETAAN LAITTEEN SISÄPUOLELLE.

## VIGTIGT FOR LASERPRODUKTER

1. KLASSE 1 LASER PRODUKT
2. **ADVARSEL:** Åbn ikke dækslet. Der findes ingen dele indeni apparat som brugeren kan reparere. Overlad al service til kvalificeret servicepersonale.
3. **ADVARSEL:** Synlig og usynlig laserstråling når maskinen er åben eller interlocken fejler. Undgå direkte eksponering til stråling.
4. REPRODUKTION AF ETIKETTE: ADVARSELSETIKETTE, FINDES INDENI APPARATET.

<b>CAUTION:</b> Visible and invisible laser radiation when open and interlock failed or defeated. AVOID DIRECT EXPOSURE TO BEAM. (e)	<b>ADVARSEL:</b> Synlig og usynlig laserstråling når maskinen er åben eller interlocken fejler. Undgå direkte eksponering til stråling. (d)	<b>VARNING:</b> Synlig och osynlig laserstrålning när den öppnas och spärren är urkopplad. Betrakta ej strålen. (s)	<b>VARO:</b> Avattaessa ja suojalukitus ohitettuna tai viallisenä olet alttiina näkyvalle ja näkymättömälle lasersäteilylle. Vältä säteen kohdistumista suoraan itseesi. (f)
--	---	---	--

# Einleitung

Vielen Dank für den Kauf dieses JVC-Kompakt-Mikrokomponentensystems.

Wir hoffen, daß Sie zu einer wertvollen Bereicherung Ihres Heims wird und Sie viele Jahre Freude daran haben.

Bevor Sie Ihre neue Stereoanlage in Betrieb nehmen, lesen Sie bitte diese Bedienungsanleitung sorgfältig durch.

Sie enthält alle Informationen, die Sie zur Aufstellung und Bedienung der Anlage brauchen.

Falls Sie eine Frage haben, auf die Sie in diesem Handbuch keine Antwort finden, wenden Sie sich bitte an Ihren Händler.

## Merkmale

Hier einige Merkmale, die Ihre Anlage leistungsstark machen und für eine leichte Bedienung sorgen.

- Die neu gestalteten Bedienelemente sind noch leichter zu handhaben, so daß Sie sich ganz dem Hörgenuß Ihrer Musik hingeben können.
  - Mit COMPU PLAY von JVC können Sie mit einem einzigen Tastendruck die Anlage einschalten und das Radio, das Kassettendeck oder den CD-Player automatisch starten.
- Mit dem SEA (Sound Effect Amplifier) sind die hervorragenden Effekte Rock, Pop und Classics abrufbar.
- Die Active Bass EX. (Aktive Baßanhebung) reproduziert die tiefen Frequenzen naturgetreu.
- Speicherung von 20 Sendern (10 UKW und 10 (MW)), zusätzlich zum automatischen Sendersuchlauf und zur manuellen Senderwahl.
- CD-Wechsler-Funktion für insgesamt 3 CDs.
  - CDs lassen sich während der Wiedergabe mit dem CD-Karussell (Drehteller) austauschen.
  - Kontinuierliche oder Programmwiedergabe von 3 Disks.
- Zwei Kassettendecks erlauben die Überspielung von Kassetten.
- Timer-Funktionen: Täglicher Timer (DAILY), Aufnahme-Timer (REC) und Schlummerfunktion (SLEEP).
- Sie können verschiedene externe Geräte wie z. B. einen Minidisc-Recorder anschließen.
- Der CD-Spieler kann eine CD-R und CD-RW abspielen.



## Wie dieses Handbuch aufgebaut ist

- Grundsätzliche Informationen, die für viele verschiedene Funktionen die gleichen sind, - z. B. Einstellen der Lautstärke - sind im Abschnitt "Allgemeine Bedienung" zu finden und werden nicht für jeden Bedienungsschritt wiederholt.
- Die Bezeichnungen der Tasten/Bedienelemente und die im Display angezeigten Meldungen sind in Großbuchstaben geschrieben: z.B. FM/AM, "NO DISC".
- Wenn die Tastenbezeichnungen am Gerät und auf der Fernbedienung gleich sind, wird die Information darüber, wo sich die Taste befindet, ausgelassen.
- Die Funktionen der Anlage werden nur mit großem Anfangsbuchstaben geschrieben: z.B. Normale Wiedergabe.

Schauen Sie ins Inhaltsverzeichnis, wenn Sie nach einer bestimmten Information suchen.

Es hat uns Freude gemacht, diese Bedienungsanleitung für Sie zu schreiben, und wir hoffen, daß sie Ihnen dabei hilft, sich an den vielfältigen Möglichkeiten Ihrer Anlage zu erfreuen.

## WICHTIGE SICHERHEITSHINWEISE

### 1 Aufstellen des Gerätes

- Wählen Sie einen ebenen, trockenen Stellplatz, an dem es weder zu heiß noch zu kalt wird. (Zwischen 5°C und 35°C)
- Achten Sie auf ausreichenden Abstand zwischen dem Gerät und einem Fernseher.
- Stellen Sie das Gerät nicht an einem Platz auf, an dem es Vibrationen ausgesetzt ist.

### 2 Netzkabel

- Berühren Sie das Netzkabel niemals mit feuchten Händen!
- Solange das Netzkabel an der Steckdose angeschlossen ist, wird eine gewisse Leistung verbraucht.
- Wenn Sie den Netzstecker aus der Steckdose ziehen, ziehen Sie immer am Stecker, nie am Kabel.

### 3 Störungen, etc.

- Innerhalb des Gerätes gibt es keine Teile, die Sie selbst instandsetzen können. Wenn Ihre Anlage nicht ordnungsgemäß funktioniert, ziehen Sie den Netzstecker heraus und wenden Sie sich an Ihren Händler.
- Stecken Sie keine metallenen Gegenstände ins Gerät.

<b>Einleitung</b> .....	<b>1</b>
Merkmale.....	1
Wie dieses Handbuch aufgebaut ist.....	1
WICHTIGE SICHERHEITSHINWEISE.....	1
<b>Inhaltsverzeichnis</b> .....	<b>2</b>
<b>Erste Schritte</b> .....	<b>3</b>
Zubehör.....	3
Einlegen von Batterien/Akkus in die Fernbedienung.....	3
Verwendung der Fernbedienung .....	3
Anschließen der FM-Antenne .....	4
Anschließen der AM - (MW) Antenne.....	5
Anschließen der Lautsprecher .....	5
Anschluß externer Geräte .....	6
Anschluß an die Wandsteckdose .....	6
DEMO-Modus .....	6
COMPU Play .....	6
<b>Grundfunktionen</b> .....	<b>7</b>
Ein- und Ausschalten.....	7
ECO-Modus (ECO) .....	7
Lautstärke einstellen.....	8
Stummschaltung mit Ausblendung (FADE MUTING).....	8
Verstärkung der Baßwiedergabe (ACTIVE BASS EX.).....	8
Auswählen des Sound-Modus (SOUND MODE).....	8
Eingabe von Nummern mit der Fernbedienung (Zifferntasten) .....	8
Umschalten der Anzeige.....	8
<b>Verwendung des Tuners</b> .....	<b>9</b>
Abstimmen auf einen Sender.....	9
Sender speichern (Presets).....	10
UKW-Empfangsmodus ändern.....	10
<b>Verwendung des CD-Spielers</b> .....	<b>11</b>
Einlegen von CDs.....	12
Herausnehmen von CDs .....	12
Umschalten des MP3-Wiedergabemodus (nur für CA-MXKB2).....	12
Grundsätzliche Bedienung des CD-Spielers - Normale Wiedergabe.....	13
Programmierung der Abspielreihenfolge der Titel.....	14
Zufallswiedergabe .....	15
Titel wiederholen.....	15
Verriegelung der CD-Schublade .....	15
Ändern des Displays für CD.....	15
<b>Benutzung des Kassettendecks (Wiedergabe einer Kassette)</b> .....	<b>16</b>
Wiedergeben einer Kassette .....	16
<b>Benutzung des Kassettendecks (Aufnahme)</b> .....	<b>17</b>
Normale Aufnahme .....	18
CD-Synchronaufnahme .....	18
Aufnahme von Kassette auf Kassette (DUBBING) .....	18
<b>Anschluß externer Geräte</b> .....	<b>19</b>
Externe Geräte hören .....	19
<b>Benutzung der Timer</b> .....	<b>20</b>
Einstellen der Uhr.....	20
Korrektur der Uhrzeit .....	20
Einstellen des DAILY-Timers.....	21
Einstellen des REC-Timers (Aufnahme).....	22
Einstellen des SLEEP-Timers .....	24
Timer-Vorrang.....	24
<b>Pflege und Wartung</b> .....	<b>25</b>
<b>Problemlösungen</b> .....	<b>26</b>
<b>Technische Daten</b> .....	<b>26</b>

# Erste Schritte

## Zubehör

Achten Sie darauf, daß Sie alle aufgeführten Dinge vorgefunden haben, die mit der Anlage geliefert wurden.

- AM- (MW) Ringantenne (1)
- Fernbedienung (1)
- Batterien (2)
- FM-Drahtantenne (1)

Wenn eines dieser Dinge fehlen sollte, wenden Sie sich bitte sofort an Ihren Händler.

## Einlegen von Batterien/Akkus in die Fernbedienung

Richten Sie die Batterien/Akkus so aus, daß die Polarität (+ und –) mit den Markierungen + und – im Batteriefach übereinstimmt.

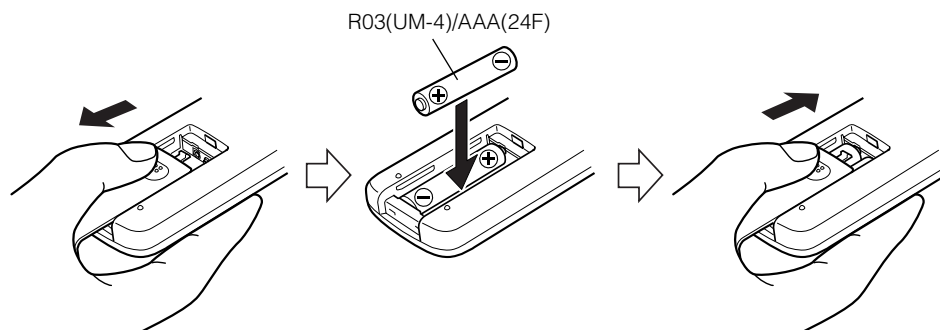

### **VORSICHT:**

- Beachten Sie den richtigen Umgang mit Batterien/Akkus.

□ Zur Vermeidung des Auslaufens oder Explosion von Batterien/Akkus:

- Nehmen Sie die Batterien/Akkus aus der Fernbedienung heraus, wenn diese für längere Zeit nicht benutzt wird.
- Wenn Sie die Batterien/Akkus gegen neue/aufgeladene austauschen, ersetzen Sie beide Batterien/Akkus zur gleichen Zeit.
- Mischen Sie niemals neue mit alten Batterien (bzw. aufgeladene mit leeren Akkus).
- Verwenden Sie auch nicht verschiedene Batterien oder Akkus zusammen.

## Verwendung der Fernbedienung

Mit der Fernbedienung können Sie viele Funktionen der Anlage bequem aus einer Entfernung von bis zu 7 m fernbedienen. Richten Sie dazu die Fernbedienung auf den Infrarot-Sensor an der Vorderseite der Anlage.

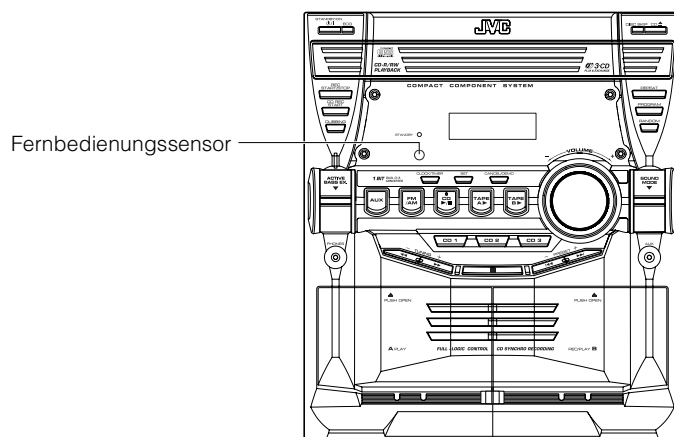

**VORSICHT:**

- Stellen Sie alle Verbindungen her, bevor Sie die Anlage an das Netz anschließen.

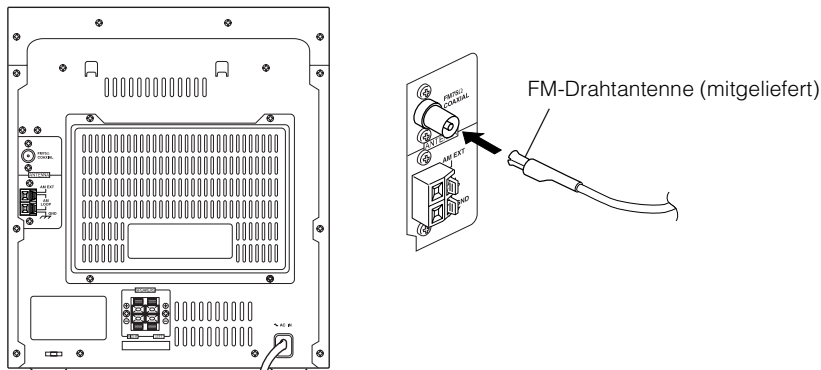
**Anschließen der FM-Antenne****Verwendung der mitgelieferten Drahtantenne****Verwendung des Koaxial-Anschlusses (Kabel nicht mitgeliefert)**

Eine 75-Ohm-FM-Antenne mit Koaxialstecker (IEC oder DIN 45325) sollte an dem 75-Ohm-Anschluß COAXIAL angeschlossen werden.

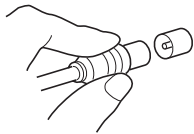

Schließen Sie bei schlechtem Empfang eine Außenantenne an.

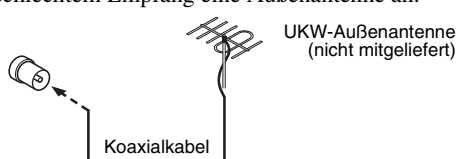
**Hinweis**

- Bevor Sie eine 75-Ohm-Koaxialleitung anschließen (ein dickes rundes Kabel, das zu einer Außenantenne führt), entfernen Sie die mitgelieferte FM-Drahtantenne.

## Anschließen der AM - (MW) Antenne

### Geräterückseite

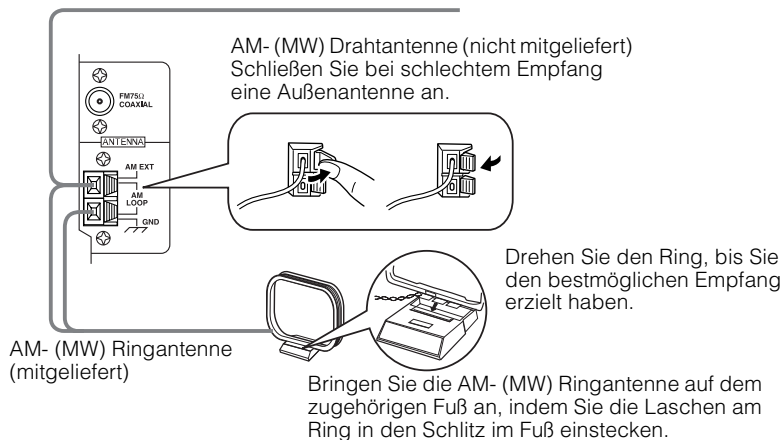
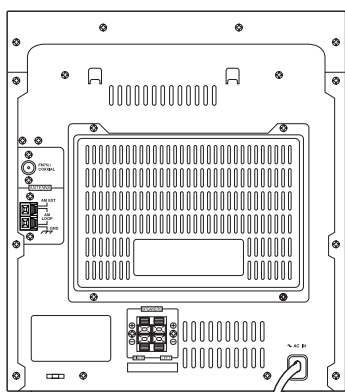

- Auch dann, wenn Sie eine AM- (MW) Außenantenne anschließen, lassen Sie die AM- (MW) Ringantenne angeschlossen.

### **VORSICHT:**

- Um Rauschen zu vermeiden, sollten Sie die Antennen von der Anlage, den Anschlußkabeln und dem Netzkabel entfernt aufstellen.

## Anschließen der Lautsprecher

Schließen Sie den rechten Lautsprecher an die RECHTEN Lautsprecherklemmen und den linken Lautsprecher an die LINKEN Lautsprecherklemmen an. "Right" / "Left" ist auf dem Lautsprecher angegeben.

1. Öffnen Sie beide Anschlüsse, so daß Sie die Anschlußlitze der Lautsprecher hineinstecken können.
2. Schließen Sie das Lautsprecherkabel an den Lautsprecheranschlüssen des Gerätes an.  
Schließen Sie die rote (+) und schwarze (-) Ader des rechten Lautsprechers an dem roten (+) und dem schwarzen (-) Anschluß mit der Beschriftung RIGHT an der Anlage an.  
Schließen Sie die rote (+) und schwarze (-) Ader des linken Lautsprechers an dem roten (+) und dem schwarzen (-) Anschluß mit der Beschriftung LEFT an der Anlage an.
3. Schließen Sie die Anschlüsse.

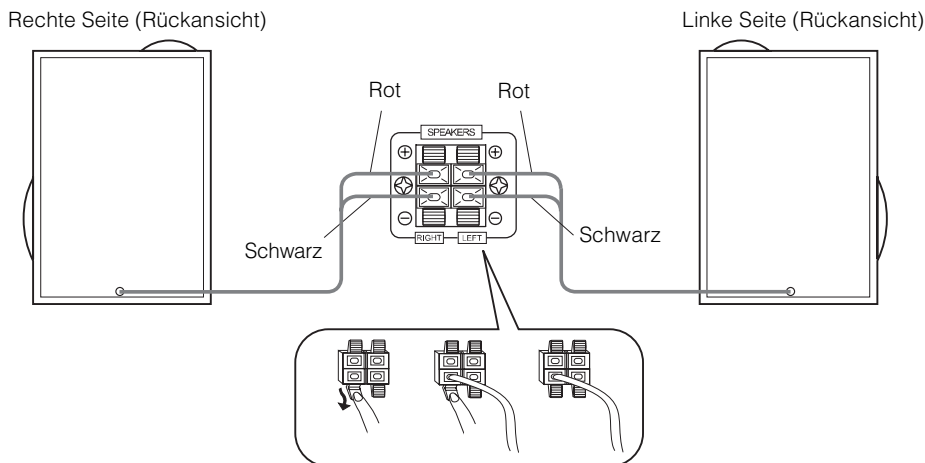

### **VORSICHTSMASSNAHMEN:**

- Ein Fernseher kann ungewöhnliche Farben zeigen, wenn er in der Nähe von Lautsprechern steht. Falls dies passiert, stellen Sie die Lautsprecher weiter entfernt vom Fernsehgerät auf.
- Verwenden Sie nur Lautsprecher mit der richtigen Impedanz. Die richtige Impedanz ist auf dem rückseitigen Panel aufgedruckt.

## Anschluß externer Geräte

Verbinden Sie ein mit Mini-Stereo-Steckern versehenes Signalkabel (nicht mitgeliefert) zwischen der System-AUX-Buchse an der Frontplatte und der Audio-Ausgangsbuchse bzw. den Ausgangsanschlüssen des externen CD-, MD-Spielers, STB usw. an. Daraufhin können Sie die externe Signalquelle über die Anlage hören.

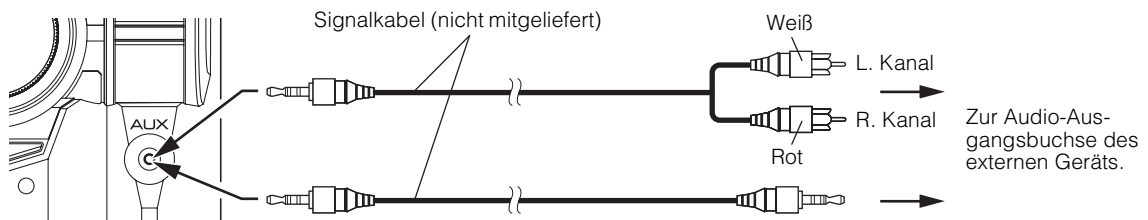

## Anschluß an die Wandsteckdose

Schließen Sie das Netzkabel an der Wandsteckdose an. Ihre Anlage ist jetzt betriebsbereit!

## DEMO-Modus

Sobald die Anlage an eine Wandsteckdose angeschlossen ist, beginnt automatisch eine Vorführung einiger der Features des Systems (DEMO).

**Um diese DEMO-Anzeige auszuschalten**, drücken Sie eine der Bedienungstasten. Die DEMO-Anzeige stoppt automatisch. **Zum Einschalten der DEMO-Anzeige**, drücken Sie die Taste DEMO am Gerät.



- Die DEMO-Anzeige schaltet sich automatisch wieder ein, wenn bei eingeschaltetem Gerät 2 Minuten lang keine Bedienung erfolgt. Um diese automatische DEMO-Anzeigefunktion auszuschalten, drücken Sie die Taste CANCEL am Gerät, während die DEMO-Anzeige aktiv ist.

## COMPU Play

Mit der COMPU-PLAY-Funktion von JVC können Sie die am häufigsten benutzten Funktionen der Anlage mit einem einzigen Tastendruck steuern.

Mit dem Ein-Tasten-Betrieb können Sie mit einem einzigen Tastendruck für die jeweilige Funktion eine CD oder eine Kassette abspielen, das Radio einschalten oder ein externes Gerät hören. Die Ein-Tasten-Funktion schaltet das Gerät für Sie ein und startet dann die von Ihnen gewünschte Funktion. Wenn die Anlage nicht bereit ist (keine CD oder Kassette eingelegt), schaltet sich die Anlage trotzdem ein, so daß Sie eine CD oder Kassette einlegen können.

Wie die Ein-Tasten-Bedienung genau funktioniert, wird in dem Abschnitt über die jeweilige Funktion erklärt.

Die COMPU-PLAY-Tasten sind:

### Am Gerät

- CD-Taste ►/||
- FM/AM-Taste
- Tasten TAPE A ► und TAPE B ►
- AUX-Taste
- Tasten CD1, CD2 und CD 3

### An der Fernbedienung

- CD-Taste ►/||
- FM/AM-Taste
- Tasten TAPE A ► und TAPE B ►
- AUX-Taste
- Tasten CD1, CD2 und CD 3

# Grundfunktionen

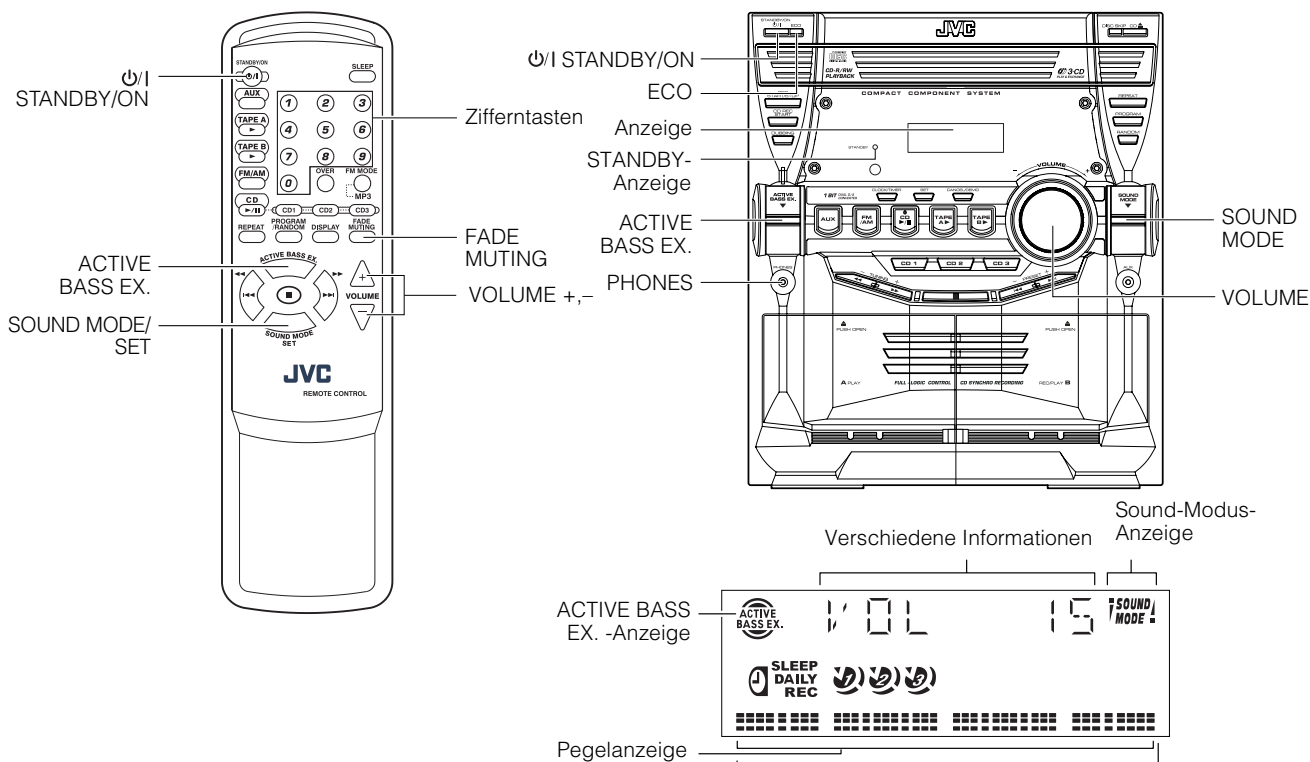

\* Wenn die Anlage in Gebrauch ist, werden auf der Anzeige weitere Einträge dargestellt. Der Einfachheit halber zeigen wir hier nur die Einträge und Symbole, die für diesen Abschnitt wichtig sind.

## Ein- und Ausschalten

### Einschalten der Anlage

**1 Drücken Sie die Taste  $\phi/|$  STANDBY/ON.**

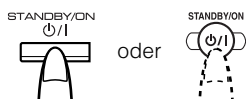

Das Display schaltet sich ein.  
Die STANDBY-Anzeige erlischt.  
Die Anlage schaltet sich in dem Modus ein, in dem sie sich beim letzten Ausschalten befand.

- Wenn Sie zum Beispiel als letztes eine CD gehört hatten, können Sie jetzt wieder eine CD hören. Wenn Sie möchten, können Sie auf eine andere Signalquelle umschalten.
- Wenn Sie als letztes Radio gehört hatten, schaltet sich der Tuner mit dem Sender ein, der als letztes gewählt war.

### Ausschalten der Anlage

**1 Drücken Sie wieder die Taste  $\phi/|$  STANDBY/ON.**

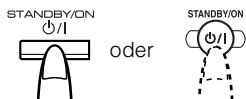

Die Anzeige erlischt, mit Ausnahme der Zeitanzeige. Die STANDBY-Anzeige leuchtet auf. (Die Anzeige wird gedimmt.)

- Es wird immer etwas Strom verbraucht, auch dann, wenn die Anlage ausgeschaltet (bzw. im Standby-Modus ist).
- Um die Anlage vollständig auszuschalten, ziehen Sie das Netzkabel aus der Steckdose. Wenn Sie das Netzkabel herausziehen, wird die Uhr sofort auf 0:00 zurückgestellt.

## ECO-Modus (ECO)

Die Anlage hat drei Energiezustände: eingeschaltet, ausgeschaltet (Standby bzw. Bereitschaft) und ECO. Im ECO-Modus erlischt die Anzeige, und es wird am wenigsten Strom verbraucht.

**Um in den ECO-Modus zu schalten**, drücken Sie im Standby-Modus (während die STANDBY-Anzeige leuchtet) die ECO-Taste am Gerät. Die Anzeige erlischt. Die STANDBY-Anzeige leuchtet weiter.

**Wenn Sie die Anlage aus dem ECO-Modus heraus einschalten möchten**, drücken Sie die Taste  $\phi/|$  STANDBY/ON am Gerät mindestens eine Sekunde lang.

**Um aus dem ECO-Modus heraus in den Standby-Modus zu schalten**, drücken Sie die ECO-Taste nochmals für mindestens eine Sekunde.



## Lautstärke einstellen

Drehen Sie den Lautstärkereglern VOLUME am Gerät im Uhrzeigersinn, um die Lautstärke zu erhöhen, oder gegen den Uhrzeigersinn, um die Lautstärke zu verringern.

Drücken Sie die Taste VOLUME + an der Fernbedienung, um die Lautstärke zu erhöhen, und drücken Sie die Taste VOLUME – an der Fernbedienung, um die Lautstärke zu verringern.

VOL 15

Sie können die Lautstärke auf MIN, 1-30 oder MAX einstellen.

### VORSICHT:

- Schalten Sie NICHT die Anlage ein und starten die Wiedergabe, bevor Sie den Lautstärkereglern VOLUME auf Minimum gestellt haben; eine extreme Lautstärke kann Ihr Gehör und Ihre Lautsprecher bzw. Kopfhörer beschädigen.

## Wiedergabe über Kopfhörer

Schließen Sie Kopfhörer an der Buchse PHONES an. Die Wiedergabe über die Lautsprecher wird abgeschaltet.

Stellen Sie die Lautstärke auf Minimum, bevor Sie den Kopfhörer anschließen bzw. aufsetzen.

## Stummschaltung mit Ausblendung (FADE MUTING)

Sie können den Ton mit einem Tastendruck stummschalten.

**Um die Tonausgabe stummzuschalten**, drücken Sie die Taste FADE MUTING auf der Fernbedienung. Der Ton wird ausgeblendet.

**Um die Stummschaltung aufzuheben**, drücken Sie die Taste FADE MUTING nochmals. Die Tonausgabe wird auf den vorher eingestellten Pegel eingeblendet.

- Wenn Sie nach der Stummschaltung den Lautstärkereglern VOLUME am Gerät betätigen oder die VOLUME-Taste + auf der Fernbedienung drücken, erhöht sich die Lautstärke vom MIN.-Pegel aus.

## Verstärkung der Baßwiedergabe (ACTIVE BASS EX.)

Der volle Klang der tiefen Frequenzen bleibt auch bei geringer Lautstärke erhalten (gehörriichtige Lautstärke).

Diese Klangregelung wirkt sich nur auf die Wiedergabe aus.

**Um diesen Effekt einzuschalten**, drücken Sie die Taste ACTIVE BASS EX. (Aktive Baßanhebung).

Die Anzeige "ACTIVE BASS EX." leuchtet auf, und "BASS ON" erscheint in der Anzeige.

**Um den Effekt auszuschalten**, drücken Sie die Taste nochmals.

Die Anzeige "ACTIVE BASS EX." erlischt und "BASS OFF" erscheint in der Anzeige.

## Auswählen des Sound-Modus (SOUND MODE)

Sie können einen von drei SEA-Modi (Sound Effect Amplifier) auswählen.

Diese Klangregelung wirkt sich nur auf die Wiedergabe aus.

**Um den Effekt zu erzielen**, drücken Sie die Taste SOUND MODE solange, bis der gewünschte Sound-Modus in der Anzeige erscheint.

Die "SOUND MODE"-Anzeige leuchtet auf.

Bei jedem Druck auf diese Taste ändert sich der Sound-Modus wie folgt:

ROCK → POP → CLASSIC → FLAT → (zurück zum Anfang)

**Um den Effekt auszuschalten**, drücken Sie die Taste SOUND MODE, bis "FLAT" in der Anzeige erscheint.

Die "SOUND MODE"-Anzeige erlischt.

<b>ROCK</b>	Hebt Bässe und Höhen an. Gut geeignet für akustische Musik.
<b>POP</b>	Gut geeignet für Gesang.
<b>CLASSIC</b>	Gut geeignet für klassische Musik.
<b>FLAT</b>	Kein Sound-Effekt ausgewählt.

## Eingabe von Nummern mit der Fernbedienung (Zifferntasten)

Mit den Zifferntasten auf der Fernbedienung können Sie Zahlen eingeben, z. B. zum Eingeben oder Abrufen voreingestellter Radiosender, oder bei der Programmierung von Titeln für die CD-Wiedergabe.

Hier wird beschrieben, wie Sie die Zahlen mit den Zifferntasten eingeben können.

### Beispiele:

- Zur Eingabe der Zahl 5 drücken Sie 5.
- Zu Eingabe der Zahl 15, drücken Sie OVER, 1 und dann 5.
- Zu Eingabe der Zahl 20, drücken Sie OVER, 2 und dann 0.

### Für MP3 (Nur für CA-MXKB2)

- Zur Eingabe der Zahl 5 drücken Sie 5.
- Zu Eingabe der Zahl 15, drücken Sie OVER, 0, 1 und dann 5.
- Zu Eingabe der Zahl 125, drücken Sie OVER, 1, 2 und dann 5.

## Umschalten der Anzeige

Bei jeder Betätigung der Taste DISPLAY verändert sich die Anzeige wie folgt:

Augenblicklich gewählte Quelle ↔ Vorliegende Uhrzeit

### Für CD

Für CD siehe "Ändern des Displays für CD" auf Seite 15.

# Verwendung des Tuners

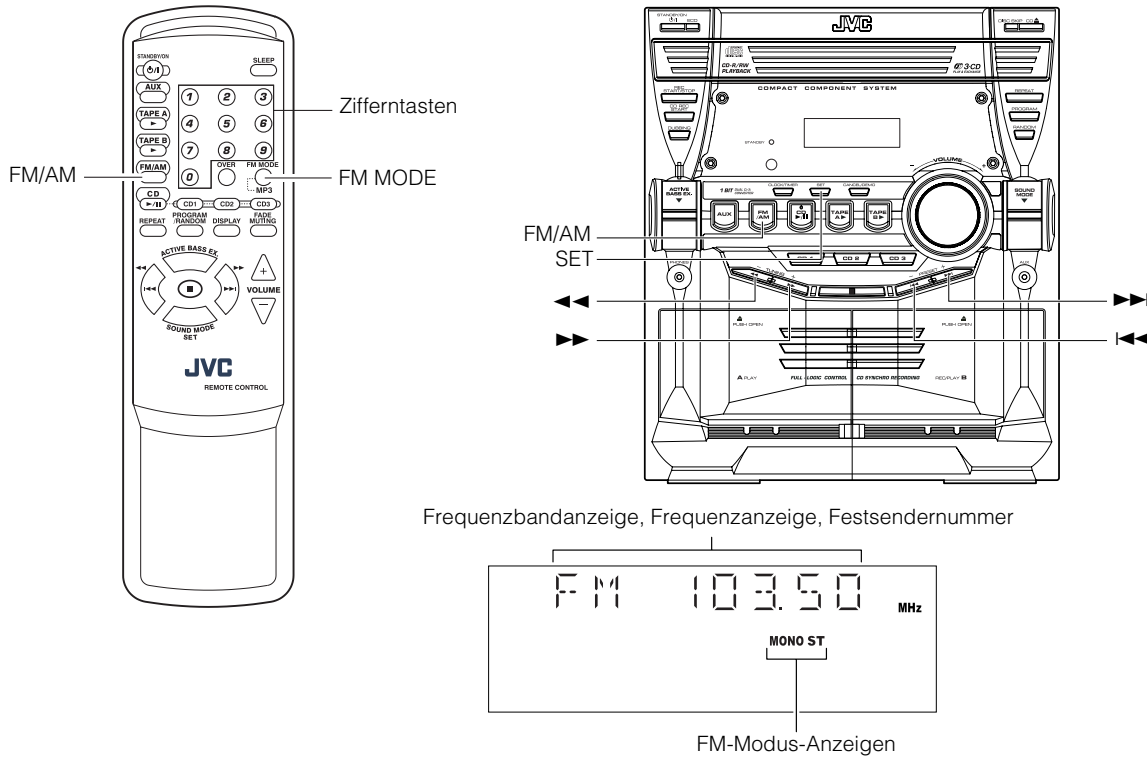

\* Wenn die Anlage in Gebrauch ist, werden auf der Anzeige weitere Einträge dargestellt. Der Einfachheit halber zeigen wir hier nur die Einträge und Symbole, die für diesen Abschnitt wichtig sind.

Sie können FM-(UKW)- und AM-(MW)-Sender empfangen. Die Sender können von Hand oder automatisch gesucht werden, oder aus den Preset-Speicherplätzen abgerufen werden.

Vor dem Radioempfang:

- Achten Sie darauf, daß sowohl die FM- (UKW) als auch die AM- (MW) Antenne richtig angeschlossen sind. (Siehe Seiten 4 und 5).

## Ein-Tasten-Bedienung des Radios

Drücken Sie einfach die Taste FM/AM, um die Anlage einzuschalten und den zuletzt eingestellten Sender zu hören.

- Sie können von einer anderen Signalquelle einfach auf Radio umschalten, indem Sie die Taste FM/AM drücken.

## Abstimmen auf einen Sender

### 1 Drücken Sie die Taste FM/AM.

Frequenzband und die zuletzt gewählte Frequenz erscheinen in der Anzeige.

(Wenn der zuletzt gewählte Sender per Preset-Nummer gewählt wurde, erscheinen die Preset-Nummer und Frequenz.) Bei jedem Druck auf diese Taste schaltet das Frequenzband zwischen FM-(UKW) und AM-(MW) um.

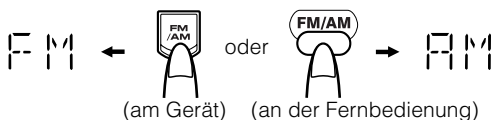

### 2 Wählen Sie mit einer der folgenden Methoden einen Sender aus.

#### • Manuelle Senderwahl

Drücken Sie kurz eine der Tasten ◀◀ oder ▶▶, um von Frequenz zu Frequenz zu schalten, bis Sie den gewünschten Sender gefunden haben.

ODER

#### • Automatische Senderwahl

Wenn Sie die Taste ◀◀ oder ▶▶ länger als 1 Sekunde gedrückt halten und dann loslassen, wird die Frequenz automatisch nach oben oder unten verändert, bis ein Sender gefunden wird.

ODER

#### • Preset-Senderwahl (nur möglich nach der Speicherung von Sendefrequenzen) Preset-Senderwahl am Gerät:

Wählen Sie die gewünschte Preset-Nummer mit der Taste |◀◀ oder ▶▶|.

#### Beispiel:

Drücken Sie die Taste ▶▶|, bis die Preset-Nummer "8" im Display erscheint. Die Anzeige zeigt die Frequenz des voreingestellten Senders mit der Preset-Nummer 8.



#### Preset-Senderwahl mit der Fernbedienung:

Geben Sie die gewünschte Preset-Nummer mit den Zifferntasten ein. Siehe "Eingabe von Nummern mit der Fernbedienung (Zifferntasten)" auf Seite 8.

#### Beispiel:

Drücken Sie 8, um den Preset-Sender Nr. 8 abzurufen. Dann zeigt das Display die Frequenz des voreingestellten Senders mit der Preset-Nummer.



- Bei AM- (MW) Sendungen ändert sich die Empfangsqualität durch Drehen der AM-(MW) Ringantenne. Drehen Sie die AM- (MW) Ringantenne für den besten Empfang.

## Sender speichern (Presets)

Sie können bis zu 10 FM-(UKW) und 10 AM- (MW) Sender speichern.



- Die Preset-Nummern wurden vor Auslieferung eventuell auf Testfrequenzen voreingestellt. Dies ist keine Fehlfunktion. Sie können die gewünschten Sender mit einer der folgenden Methoden speichern.
- Wenn beim Speichern voreingestellter Sender während 4 Sekunden keine Eingabe erfolgt, schaltet die Anzeige zurück zur Band-/Frequenzanzeige. Beginnen Sie in diesem Fall erneut mit der Eingabe.

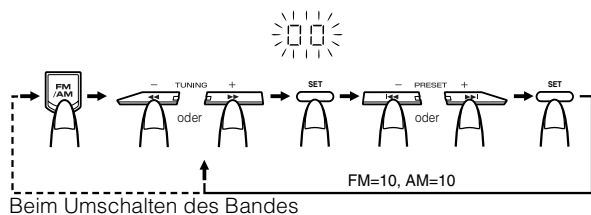

## Eingabe am Gerät

- 1 Wählen Sie mit der Taste FM/AM ein Band.**
- 2 Drücken Sie eine der Tasten ◀◀ oder ▶▶, um einen Sender zu finden.**
- 3 Drücken Sie SET.**  
"00" blinkt 4 Sekunden lang in der Anzeige.
- 4 Drücken Sie die Tasten |◀◀ oder ▶▶|, um eine Preset-Nummer anzugeben.**  
▶▶: Erhöht die Preset-Nummer um 1.  
|◀◀: Verringert die Preset-Nummer um 1.
- 5 Drücken Sie SET.**  
Das Display zeigt die gespeicherte Festsendernummer und Frequenz.
- 6 Wiederholen Sie die obigen Schritte 2 bis 5 für jeden Sender, den Sie unter einer eigenen Preset-Nummer speichern möchten.**

Um Preset-Sender zu ändern, wiederholen Sie ebenfalls die obigen Schritte.



- In Schritt 4 können Sie die Preset-Nummer mit den Zifferntasten auf der Fernbedienung eingeben. Siehe "Eingabe von Nummern mit der Fernbedienung (Zifferntasten)" auf Seite 8.

## VORSICHT:

- Auch dann, wenn die Anlage vorübergehend ohne Strom ist, z. B. bei einem Stromausfall, bleiben die voreingestellten Sender einige Tage lang erhalten. Wenn die Preset-Sender gelöscht wurden, müssen Sie die Sender neu speichern.

## UKW-Empfangsmodus ändern

Wenn Sie eine UKW-Sendung in Stereo empfangen, leuchtet die Anzeige "ST (Stereo)", und Sie können den Stereoeffekt hören. Wenn eine UKW-Stereosendung schlecht zu empfangen oder veräuscht ist, können Sie den monauralen Empfangsmodus wählen. Der Empfang verbessert sich, aber der Stereoeffekt ist nicht mehr zu hören.

Drücken Sie die Taste FM MODE auf der Fernbedienung, so daß die Anzeige "MONO" aufleuchtet.

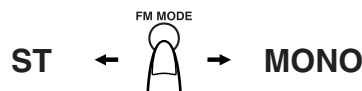

Um den Stereoeffekt zurückzuerhalten, drücken Sie die Taste FM MODE auf der Fernbedienung erneut, so daß die Anzeige "MONO" erlischt.

Durch Wählen eines anderen Senders wird der UKW-Mono-Modus ebenfalls aufgehoben und der Stereoeffekt wieder hergestellt.

# Verwendung des CD-Spielers

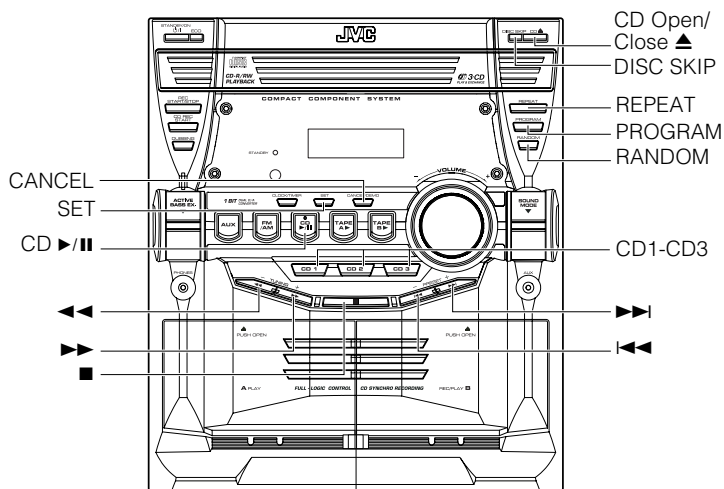
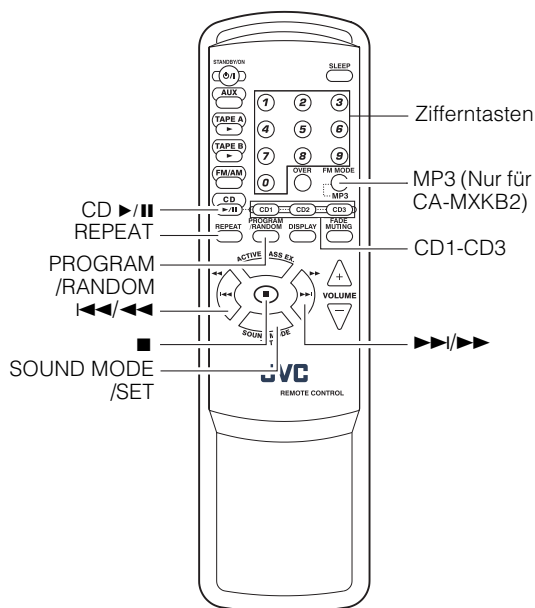

Titelnummer, Spieldauer, Programmnummer usw.

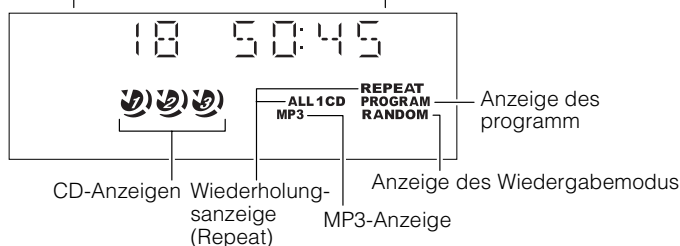

\* Wenn die Anlage in Gebrauch ist, werden auf der Anzeige weitere Einträge dargestellt. Der Einfachheit halber zeigen wir hier nur die Einträge und Symbole, die für diesen Abschnitt wichtig sind.

Dieses Gerät ist für die Wiedergabe der folgenden CDs verwendbar:

- Audio-CD
- CD-R (beschreibbar)
- CD-RW (wiederbeschreibbar)

## Nur für CA-MXKB2

- MP3-Disc (auf eine CD-R oder CD-RW aufgenommene MP3-Dateien)\*

## Wenn eine CD-R oder CD-RW abgespielt wird

- Durch den Benutzer editierte CD-Rs und CD-RWs lassen sich wiedergeben, nachdem die Editierung abgeschlossen ist.
- Vor dem Abspielen von CD-Rs und CD-RWs sind die Anleitungsschritte und Vorsichtsmaßnahmen sorgfältig durchzulesen.
- Einige CD-Rs und CD-RWs können eventuell nicht auf diesem Gerät wiedergegeben werden. Der Grund dafür sind die physikalischen Eigenschaften der CD, Beschädigungen oder Schmutzflecken auf der CD, oder der Laser des Geräts ist verschmutzt.
- Das Lesen der Daten auf einer CD-RW kann länger dauern, da die Reflexion von CD-RWs niedriger als bei normalen CDs ist.

## Nur für CA-MXKB2

### \*Für MP3-Discs

- Dieses Gerät handhabt Dateien und Ordner auf MP3-Discs als "Titel" und "Alben".
- Die Wiedergabereihenfolge der auf der CD aufgezeichneten MP3-Dateien (Titel) wird durch die Schreib- oder Decodierapplikation bestimmt. Die Wiedergabereihenfolge kann sich deshalb von der gewünschten Reihenfolge während der Aufzeichnung der Dateien und Ordner unterscheiden.
- Dieses Gerät zeigt die Dateinamen (Titel) sowie die ID3v1-Tags (nur "Titel", "Artist" und "Album") nach Beginn der Wiedergabe auf dem Display an. Es besteht jedoch eine Begrenzung der Zeichen, und einige ID3-Tags werden nicht korrekt angezeigt.



### Weitere Informationen über MP3-Discs

- MP3-Discs (entweder CD-R oder CD-RW) erfordern eine längere Lesezeit. (Die Lesezeit hängt von der Komplexität der Aufnahmekonfiguration ab.)
- Bei der Herstellung einer MP3-Disc ist "ISO 9660 Level 1 oder 2" als Discformat zu wählen.
- Das Gerät unterstützt keine Multisession-Aufnahme.
- Dieses Gerät kann MP3-Dateien nur mit den folgenden Dateierweiterungen wiedergeben: ".MP3", ".Mp3", ".mP3" und ".mp3".
- Nicht-MP3-Dateien werden ignoriert. Wenn Nicht-MP3-Dateien mit MP3-Dateien zusammen aufgezeichnet werden, erfordert dieses Gerät eine längere Zeit für das Scanning. Es kann dabei auch zu Gerätestörungen kommen.
- Nicht-MP3-Ordner werden beim Lesen der Disk gezählt aber bei der Wiedergabe ignoriert.
- Einige MP3-Discs können aufgrund der physikalischen Eigenschaften der CD oder dem Aufnahmezustand eventuell nicht wiedergegeben werden.

### Disc-Anzeige:

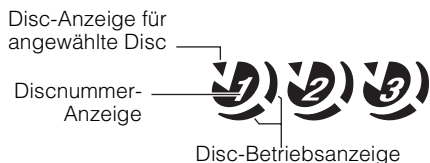

Die CD-Anzeige besteht aus den folgenden drei Anzeigearten:

- Anzeige der CD-Nummer:** Leuchtet immer.
- Anzeige der ausgewählten CD:** Leuchtet bei der Nummer der momentan ausgewählten CD.
- Rotationsanzeige der CD:** Lläuft, wenn die ausgewählte CD spielt oder auf Pause geschaltet ist. Diese Anzeige erlischt, wenn unter der ausgewählten CD-Nummer keine CD eingelegt ist.

### Ein-Tasten-Bedienung

Das Gerät schaltet sich ein, und der Betrieb beginnt automatisch.

- Wenn Sie die CD-Taste ►/|| drücken, schaltet sich die Anlage ein, und wenn in dem zuletzt gewählten CD-Fach eine CD eingelegt ist, startet die Wiedergabe ab dem ersten Titel.
- Wenn Sie eine der Tasten CD1-CD3 drücken, schaltet sich die Anlage ein, und wenn in dem mit der Taste gewählten CD-Fach eine CD eingelegt ist, startet die Wiedergabe ab dem ersten Titel.

### Einlegen von CDs

- 1 Drücken Sie die CD-Taste Open/Close ▲ am Gerät, um die CD-Schublade zu öffnen.**
- 2 Legen Sie eine oder zwei CDs mit der beschrifteten Seite nach oben auf die Schublade.**

Achten Sie darauf, daß die CD richtig in die Vertiefung der Schublade eingesetzt ist.

mit der beschrifteten Seite nach oben

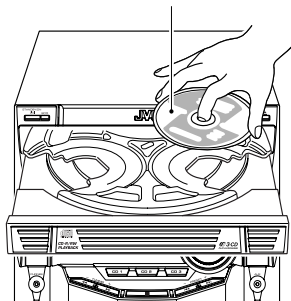

- 3 Drücken Sie die Taste DISC SKIP am Gerät, und legen Sie die nächste CD ein.**  
Wenn Sie diese Taste drücken, dreht sich der Teller für die nächste CD.

- 4 Drücken Sie die CD-Taste Open/Close ▲ am Gerät.**  
Die Schublade schließt sich.

- Wenn Sie eine 8-cm-CD (Single-CD) einlegen möchten, legen Sie diese in den inneren Kreis der CD-Schublade.
- Sie können CDs einlegen, während Sie andere Signalquelle hören, oder während Sie nun wiedergegebene CDs hören.

- Wenn das Gerät bei geöffneter CD-Schublade ausgeschaltet wird, schließt sich die Schublade automatisch.
- Wenn die CD nicht korrekt gelesen werden kann (zum Beispiel weil sie zerkratzt ist), wird die CD nicht als Disk erkannt.

### Herausnehmen von CDs

Nehmen Sie die CD heraus, wie unten gezeigt.

- 1 Drücken Sie, während der CD-Spieler gestoppt ist, die CD-Taste Open/Close ▲ am Gerät, so daß sich die CD-Schublade öffnet.**
- 2 Nehmen Sie die CD heraus und drücken Sie dann die Taste DISC SKIP am Gerät.**  
Der Teller dreht sich für die nächste CD.
- 3 Wiederholen Sie Schritt 2, um alle CDs herauszunehmen.**
- 4 Drücken Sie die CD-Taste Open/Close ▲ am Gerät, um die CD-Schublade zu schließen.**

- Sie können CDs herausnehmen, während Sie eine andere Signalquelle hören.

**Tips:**  
• Herausnehmen/Wechseln von CDs während der Wiedergabe

Während der Wiedergabe einer CD (z. B. CD1) können Sie die anderen CDs herausnehmen und ggf. austauschen (z. B. CD2 und CD3), indem Sie die CD-Taste Open/Close ▲ drücken. Nach den Herausnehmen bzw. Wechseln schließen Sie die CD-Schublade wieder mit der gleichen Taste.

Nur für CA-MXKB2

### Umschalten des MP3-Wiedergabemodus

Wenn eine MP3-Disc abgespielt wird, können Sie den Wiedergabemodus der Disc wie folgt verändern:

**Normal (FILE)-Modus:**  
Das Gerät erkennt nur Titel (Dateien). Sie können eine MP3-Disc wie eine Audio-CD wiedergeben.

**GROUP (ALBUM)-Modus:**  
Das Gerät erkennt Titel (Dateien) und Alben (Ordner) auf der MP3-Disc. Sie können eine MP3-Disc gemäß ihrer Gruppierung abspielen.

#### NUR auf der Fernbedienung:

Drücken Sie MP3 vor oder während der Wiedergabe einer MP3-Disc.



Die GROUP-Anzeige erscheint, wenn sich die MP3-Wiedergabe im GROUP-Modus befindet.

- Bei jedem Tastendruck schaltet der MP3-Wiedergabemodus zwischen "GROUP (ALBUM)" und "Normal (FILE)" um.



## Grundsätzliche Bedienung des CD-Spielers - Normale Wiedergabe

### Abspielen von CDs

#### 1 CDs einlegen.

#### 2 Drücken Sie die CD ►/II-Taste um zu spielen.

Die Nummer der momentan ausgewählten CD (z.B. "CD DISC1") erscheint im Display.

Der erste Titel der ausgewählten CD wird wiedergegeben. Wenn die erste CD durchgelaufen ist, wird die nächste und dann die dritte CD abgespielt.

Wenn die letzte CD bis zum Ende gelaufen ist, stoppt der CD-Spieler automatisch.

- Sie können die Wiedergabe der gewünschten Disk starten, indem Sie einfach eine der Disk-Tasten (CD1-CD3) drücken.

Wenn die gewählte CD die Wiedergabe beendet hat, hält der CD-Spieler automatisch an.

Während der CD-Wiedergabe erscheinen folgende Einträge in der Anzeige.

#### Für Audio-CD

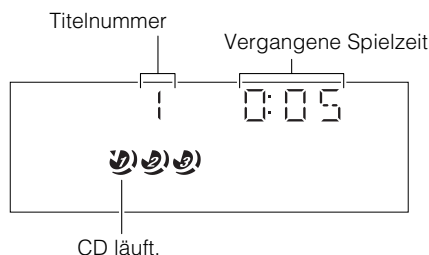

#### Für MP3-Disc (Nur für CA-MXKB2)

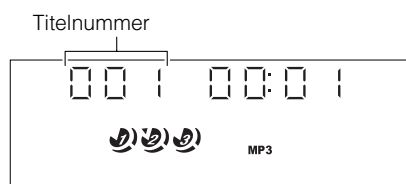

- Nachdem das obere Display erscheint und die Titel ID3-Tags enthalten, rollt das Display in der Reihenfolge des Titels, Künstlers und des Albums ab und kehrt danach zur Originalanzeige zurück.

Wenn eine der CD-Tasten (CD1-CD3) bei geöffneter CD-Schublade gedrückt wird, schließt sich die Schublade und die ausgewählte CD wird automatisch abgespielt.

**Um die CD-Wiedergabe zu stoppen**, drücken Sie die Taste ■. Die folgenden Informationen über die CD werden angezeigt.

#### Für Audio-CD

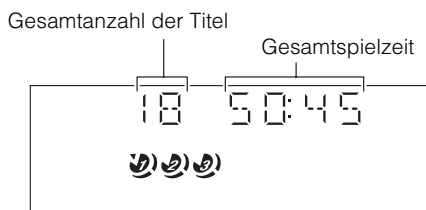

#### Für MP3-Disc (Nur für CA-MXKB2)

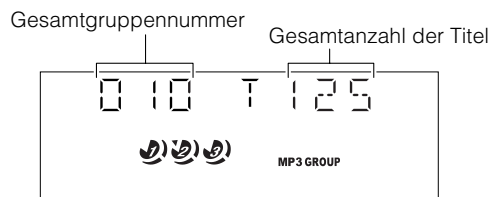

**Um auf Pause zu schalten**, drücken Sie die CD-Taste ►/II. Die Anzeige der Spieldauer blinkt in der Anzeige.

**Um von Pause auf Wiedergabe zu schalten**, drücken Sie die CD-Taste ►/II. Die Wiedergabe wird von dem Punkt an fortgesetzt, an dem sie auf Pause geschaltet wurde.

#### Tips:

##### • Wiedergabe der CD mit der Taste DISC SKIP

Sie können CDs auch mit der Taste DISC SKIP starten. Jedesmal, wenn Sie diese Taste während der Wiedergabe drücken, wird automatisch die nächste CD wiedergegeben. Wenn das nächste CD-Fach leer ist, wird dieses Fach automatisch übersprungen.

### Auswählen eines Titels

**Während der Wiedergabe (mit der Taste ◀◀ oder ▶▶):** Drücken Sie die Taste ◀◀ oder ▶▶ kurz, um den gewünschten Wiedergabetitel auszuwählen, außer für den MP3-Gruppenmodus.

- Drücken Sie einmal die Taste ▶▶, um zum Anfang des nächsten Titels zu gelangen.
- Drücken Sie die Taste ◀◀, um zurück zum Anfang des gerade spielenden Titels zu gelangen. Drücken Sie die Taste zweimal schnell nacheinander, um zum Anfang des vorhergehenden Titels zu springen.

**Im gestoppten Zustand (mit der Taste ◀◀ oder ▶▶):**

Wenn die Taste ◀◀ oder ▶▶ kurz betätigt wird, arbeitet der CD-Spieler in gleicher Weise als während der Wiedergabe, außer für den MP3-Gruppenmodus.

#### Mit den Zifferntasten auf der Fernbedienung:

Mit den Zifferntasten können Sie die Titel der momentan ausgewählten CD direkt eingeben.

- Der ausgewählte Titel beginnt zu spielen.

Für die Wiedergabe des Titels Nr. 15 drücken Sie z. B. OVER, 1 und dann 5. Siehe "Eingabe von Nummern mit der Fernbedienung (Zifferntasten)" auf Seite 8.

#### Tips:

##### • Für MP3-Discs (Nur für CA-MXKB2)

Wenn der angewählte Titel mit der Wiedergabe beginnt, rollt das Display in der Reihenfolge des Dateinamens, Titels, Künstlers und des Albums ab.

### Nur für CA-MXKB2

#### Wahl eines Gruppennamens (nur für MP3-GROUP-Modus)

**Während der Wiedergabe (mit der Taste ◀◀ oder ▶▶):** Drücken Sie die Taste ◀◀ oder ▶▶ kurz, um die gewünschten Wiedergabegruppe auszuwählen.

- Der erste Titel der angewählten Gruppe beginnt mit der Wiedergabe.

**Im Stopp-Modus (mit der Taste ◀◀ oder ▶▶):**

Drücken Sie die Taste ◀◀ oder ▶▶ kurz, um die gewünschten Wiedergabegruppe auszuwählen.

### Suchlauf-Wiedergabe

Wenn Sie bei der Wiedergabe eine der folgenden Tasten gedrückt halten, wird die CD schnell vor- bzw. zurückgespult, so daß Sie schnell eine bestimmte Passage in dem gerade gehörten Titel finden.

- Tasten ◀◀ oder ▶▶ am Gerät
- Tasten ◀◀/◀◀ oder ▶▶/▶▶ auf der Fernbedienung

## Programmierung der Abspielreihenfolge der Titel

Sie können die Abspielreihenfolge aller Titel auf allen CDs programmieren. Die Programmierung ist nur möglich, während der CD-Spieler gestoppt ist.

- ☐ Sie können die Reihenfolge von bis zu 60 Titeln (auch mehrfach gleiche Titel) beliebig programmieren.

### Programm erstellen

#### 1 CDs einlegen

#### 2 Stellen Sie den CD-Spieler im gestoppten Zustand auf Programmierte Wiedergabe.

##### Am Gerät

Drücken Sie die Taste PROGRAM, und dann die Anzeige "PROGRAM" blinkt.

##### An der Fernbedienung

Drücken Sie die Taste PROGRAM/RANDOM, und dann die Anzeige "PROGRAM" blinkt im Display.

Mit jedem Druck auf die Taste ändert sich die Anzeige wie folgt: PROGRAM → RANDOM REPEAT → leere Anzeige (Normale Wiedergabe) → (zurück zum Anfang)

- Wenn bereits ein Programm eingegeben wurde, wird der letzte Schritt des Programms angezeigt.

#### 3 Drücken Sie die CD-Taste der CD (CD1-CD3), deren Titel Sie programmieren möchten.

Die Anzeige schaltet um auf die Programmeingabe.

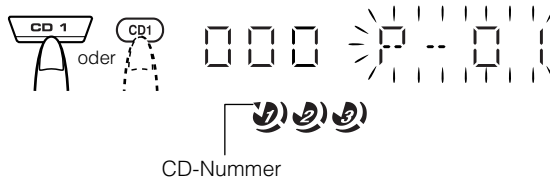

#### 4 Wählen Sie den Titel, den Sie programmieren möchten.

##### Am Gerät

Drücken Sie, während die Anzeige blinkt, eine der Tasten ◀◀ oder ▶▶, um den Titel auszuwählen, und drücken Sie dann die Taste SET.

Die Nummer in der Programmreihenfolge wird aufsteigend ab P-1 zugewiesen.

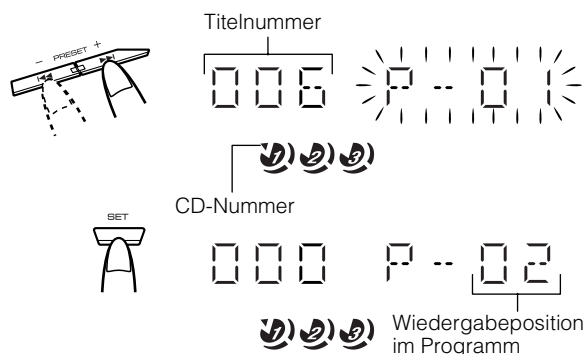

##### Mit der Fernbedienung

Geben Sie die Titelnummer mit den Zifferntasten direkt ein. Die Nummer in der Programmreihenfolge wird aufsteigend ab P-1 zugewiesen.

**5** Wiederholen Sie die Schritte 3 und 4, um andere Titel der gleichen oder einer anderen CD zu programmieren.

#### 6 Um das Programm abzuspielen, drücken Sie die CD-Taste ▶/II.

Für Einzelheiten lesen Sie den Abschnitt "Wiedergabe eines eingegebenen Programms" weiter unten.

**Zum Bestätigen der Programminhalte**, bei gestopptem CD-Spieler drücken Sie die Taste SET.

**Um alle Titel aus einem Programm zu löschen**, bei gestopptem CD-Spieler drücken Sie die Taste CANCEL.



- Wenn Sie versuchen, eine Titelnummer zu programmieren, die auf der CD nicht vorhanden ist, wird Ihre Eingabe ignoriert.
- Wenn Sie versuchen, den 61sten Titel zu programmieren, erscheint der Hinweis "FULL" (voll) im Display.

### Wiedergabe eines eingegebenen Programms

Drücken Sie die CD-Taste ▶/II.

Das Gerät spielt die Titel in der von Ihnen programmierten Reihenfolge ab.

- Um für die Programmwiedergabe die Wiederholungsfunktion (Repeat) zu benutzen, drücken Sie die Taste REPEAT, um "ALL" oder "1" zu wählen, bevor Sie die Wiedergabe starten. Für Einzelheiten siehe "Titel wiederholen" auf Seite 15.

- ☐ Sie können, während die Titel nach Programm ablaufen, zu einem der programmierten Titel springen, indem Sie eine der Tasten ◀◀ oder ▶▶ drücken.

- ☐ Um die Wiedergabe zu stoppen, drücken Sie einmal die Taste ■.

### Verlassen und Wiederaufruf der Programmwiedergabe

Das eingegebene Programm wird gespeichert. Sie können daher die Programmwiedergabe vorübergehend verlassen und später wieder aufrufen, wenn Sie das Programm nicht zwischendurch löschen.

**Um den Programm-Modus zu verlassen**, drücken Sie, während der CD-Spieler gestoppt ist, die Taste PROGRAM am Gerät oder PROGRAM/RANDOM auf der Fernbedienung, so daß die Anzeige "PROGRAM" erlischt. Wenn Sie auf eine andere Signalquelle umschalten, (z. B. auf den Tuner), verläßt der CD-Spieler ebenfalls die Programmwiedergabe.

**Um die Programmwiedergabe wieder aufzurufen**, drücken Sie die Taste PROGRAM oder PROGRAM/RANDOM, bis die Anzeige "PROGRAM" erneut blinkt.



- Die programmierte Titelreihenfolge wird auch dann nicht gelöscht, wenn das Gerät ausgeschaltet wird (Standby- oder ECO-Modus). Daher können Sie die Programmwiedergabe wieder aufrufen.

## Zufallswiedergabe

In diesem Modus werden die Titel der angewählten CD ohne erkennbare Reihenfolge abgespielt.

### 1 Stellen Sie den CD-Spieler im gestoppten Zustand auf Zufallswiedergabe.

#### Am Gerät

Drücken Sie die Taste RANDOM, so daß die Anzeigen "RANDOM", "REPAET" und "1 CD" leuchten.

#### An der Fernbedienung

Drücken Sie die Taste PROGRAM/RANDOM, bis die Anzeige "RANDOM" aufleuchtet.

Auch die Tasten "REPEAT" und "1 CD" leuchten in der Anzeige auf. Mit jedem Druck auf die Taste ändert sich die Anzeige wie folgt: PROGRAM → RANDOM REPEAT → Normale Anzeige (Normale Wiedergabe) → (zurück zum Anfang)

### 2 Drücken Sie die CD-Taste ►/II.

Die Titel aller CDs werden in zufälliger Reihenfolge abgespielt.

**Um die Wiedergabe zu stoppen**, drücken Sie die Taste ■.

**Um einen Titel während der Wiedergabe zu überspringen**, drücken Sie die Taste ►►I. Sie gelangen zum nächsten Titel der Zufallsauswahl.

**Um die Zufallswiedergabe zu verlassen**, drücken Sie, während der CD-Spieler gestoppt ist, die Taste RANDOM am Gerät oder die Taste PROGRAM/RANDOM auf der Fernbedienung, so daß die Anzeige "RANDOM" erlischt.

## Titel wiederholen

Sie können eine programmierte Reihenfolge oder einzelne Titel beliebig oft wiederholen lassen.

### Drücken Sie die Taste REPEAT.

Die Repeat-Anzeige auf der Anzeige ändert sich mit jedem Druck auf die Taste, wie folgend gezeigt:

ALL CD → 1CD → 1 → Leere Anzeige → (zurück zum Anfang)

**REPEAT ALL:** Bei normaler Wiedergabe werden alle Titel aller CDs wiederholt abgespielt.

Bei der Programmwiedergabe werden alle Titel des Programms wiederholt.

**REPEAT 1CD:** Wiederholt alle Titel einer CD. (nur bei normaler Wiedergabe möglich)

**REPEAT 1:** Wiederholt einen Titel.

**Um die Wiedergabe zu stoppen**, drücken Sie die Taste ■. Wenn Sie auf eine andere Signalquelle umschalten (z. B. auf den Tuner), stoppt die Wiedergabe ebenfalls.

**Um die Wiederholungsfunktion zu verlassen**, drücken Sie die Taste REPEAT, bis die "REPEAT"-Anzeige im Display erlischt.

## Verriegelung der CD-Schublade

Um CDs sicher im CD-Spieler aufbewahren zu können, kann die Schublade elektronisch verriegelt werden.

### Verriegeln der Schublade

#### 1 Schalten Sie die Anlage ein und schalten in die CD-Betriebsart.

#### 2 Drücken Sie bei gehaltener Taste ■ die CD-Taste Open/Close ▲ am Gerät.

"LOCKED" erscheint in der Anzeige.

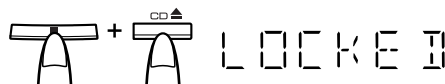

- Wenn Sie jetzt versuchen, die Schublade mit der Taste ▲ zu öffnen, erscheint "LOCKED" in der Anzeige, woran die Verriegelung zu erkennen ist.

### Entriegeln der Schublade

Wiederholen Sie die obigen Schritte 1 und 2.

"UNLOCKED" erscheint in der Anzeige.



- Auch nachdem die Anlage vom Netz getrennt ist, bleibt die Schublade einige Tage lang verriegelt.

## Ändern des Displays für CD

Bei jedem Drücken der Taste DISPLAY schaltet das Display wie folgt um:

Stücknummer, verflossene Spielzeit des Stücks



Stücknummer, verbleibende Spielzeit des Stücks



Stücknummer, verbleibende Spielzeit der Disk



Stücknummer, verflossene Spielzeit der Disk



Uhrzeit



(zurück zum Anfang)

### Für MP3-Disks (Nur für CA-MXKB2)

Stücknummer, verflossene Spielzeit des Stücks



ID3-Tag

Das Display rollt in der Reihenfolge Stück, Interpret und Album weiter



Album\Dateiname (maximal 16 Zeichen)

Das Display rollt in der Reihenfolge Album und Dateiname weiter



Gruppennummer, Stücknummer



Uhrzeit



(zurück zum Anfang)



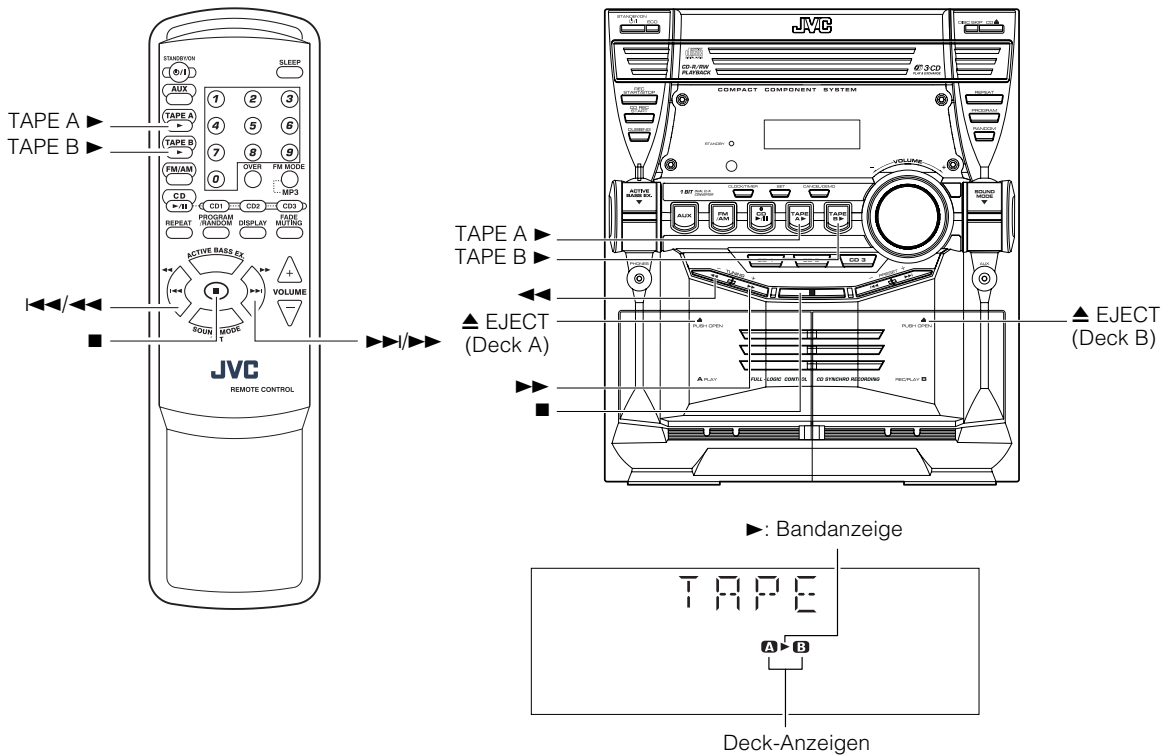

\* Wenn die Anlage in Gebrauch ist, werden auf der Anzeige weitere Einträge dargestellt. Der Einfachheit halber zeigen wir hier nur die Einträge und Symbole, die für diesen Abschnitt wichtig sind.

Mit dem Kassettendeck können Sie Audiokassetten wiedergeben, aufnehmen und überspielen.

□ Es können Kassetten des Typs I auf diesem Kassettendeck abgespielt werden.

**Es wird empfohlen, keine Kassetten mit einer Spieldauer von 120 Minuten oder mehr (einschließlich 120-Minuten-Kassetten) zu verwenden, da deren Aufnahme- und Wiedergabequalität schnell nachläßt. Diese Bänder verursachen außerdem leicht Bandsalat an den Andruckrollen und der Tonwelle.**

## Ein-Tasten-Bedienung

Durch Drücken der Taste TAPE A ► oder TAPE B ► schaltet sich die Anlage ein, und falls eine Kassette eingelegt ist, wird sie sofort abgespielt. Wenn kein Band eingelegt ist, wird dieser Vorgang ignoriert.

## Wiedergeben einer Kassette

Sie können Deck A oder Deck B für die Wiedergabe benutzen.

- 1 Drücken Sie auf den PUSH OPEN-Bereich ▲ des Kassettendecks, das Sie benutzen möchten.**
- 2 Wenn sich das Kassettenschacht öffnet, schieben Sie die Kassette mit der Bandseite voraus von oben nach unten hinein.**

Das Band läuft von links nach rechts.

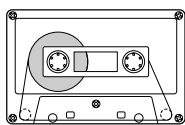

Bandrichtung

- Falls das Kassettenschacht sich nicht öffnet, schalten Sie das Gerät aus und wieder ein, und drücken Sie noch einmal auf den PUSH OPEN-Bereich ▲.

## 3 Schließen Sie das Kassettenschacht vorsichtig.

Wenn sowohl in Deck A als auch in Deck B eine Kassette eingelegt ist, ist dasjenige Deck ausgewählt, in dem als letztes eine Kassette eingelegt wurde.

## 4 Drücken Sie die Taste TAPE A ► oder TAPE B ►

Das angewählte Kassettendeck erscheint (z.B. TAPE A), und die Kassettendeckanzeige ("A" oder "B") leuchtet im Display auf. Die Bandanzeige (►) leuchtet auf, und die Kassette wird wiedergegeben.

Das Kassettendeck stoppt automatisch, wenn eine Seite der Kassette am Ende angelangt ist.

## Um die Wiedergabe zu stoppen, drücken Sie die Taste ■.

**Um die Kassette herauszunehmen,** stoppen Sie die Kassette und drücken Sie auf den PUSH OPEN-Bereich ▲, so daß sich das Kassettenschacht öffnet.

## Schneller Vor-/Rücklauf

Drücken Sie während der Wiedergabe oder im gestoppten Zustand die Taste ►► (FF) am Gerät, um das Band ohne Wiedergabe auf die rechte Spule der Kassette zu spulen. (Sie können auch die Taste ►►/►► an der Fernbedienung verwenden.)

Drücken Sie während der Wiedergabe oder im gestoppten Zustand die Taste ◄◄ (REW) am Gerät, um das Band ohne Wiedergabe auf die linke Spule der Kassette zu spulen. (Sie können auch die Taste ◄◄/◄◄ an der Fernbedienung verwenden.)

- Das Kassettendeck stoppt automatisch, wenn eine Seite der Kassette am Ende angelangt ist.

□ Während des Spulens können Sie die Aufspulrichtung der Kassette ändern, indem Sie entsprechend die jeweils andere Spultaste ►► (FF) oder ◄◄ (REW) drücken.

# Benutzung des Kassettendecks (Aufnahme)

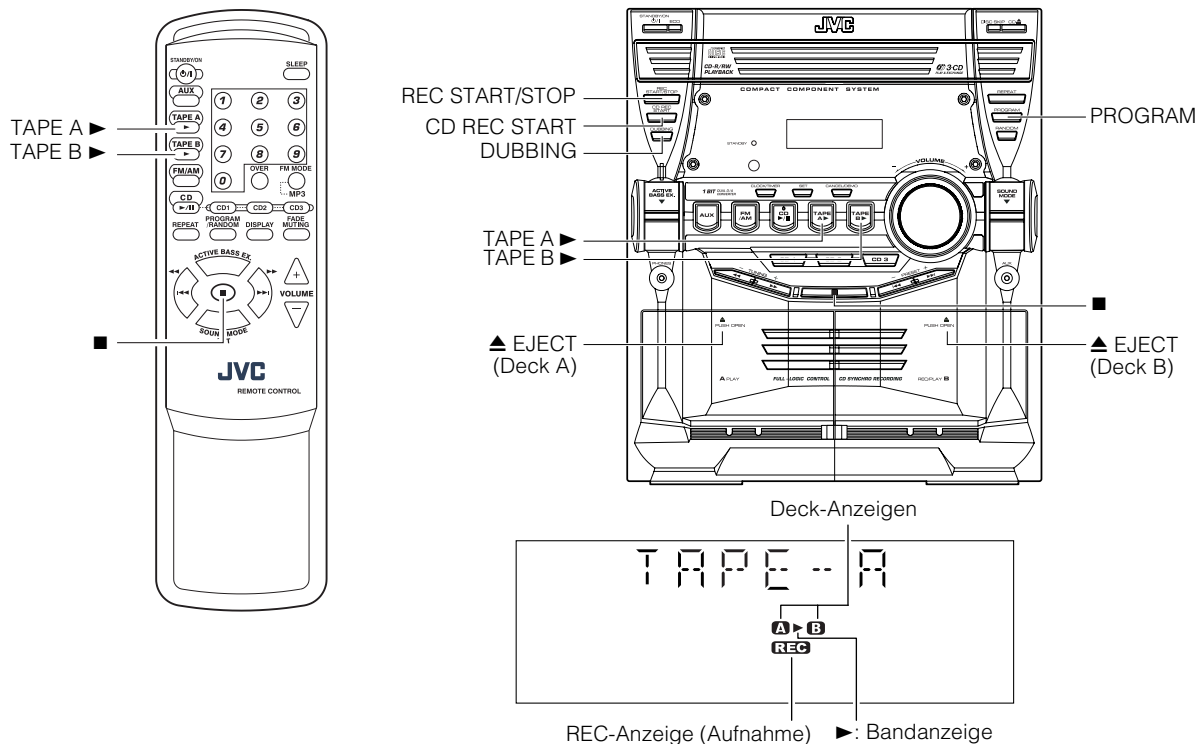

\* Wenn die Anlage in Gebrauch ist, werden auf der Anzeige weitere Einträge dargestellt. Der Einfachheit halber zeigen wir hier nur die Einträge und Symbole, die für diesen Abschnitt wichtig sind.

Kassettenaufnahmen von beliebigen Signalquellen sind ganz einfach. Legen Sie einfach eine Kassette in Deck B ein, schalten Sie die Signalquelle ein, nehmen eine oder zwei Einstellungen vor, und schon können Sie aufnehmen. Für jede Signalquelle ist das Verfahren ein wenig anders, deshalb beschreiben wir jedes Verfahren für sich. Zunächst jedoch einige Hinweise, damit Ihre Aufnahmen auch gut gelingen.

## Was Sie vor Beginn der Aufnahme wissen sollten

- ❑ Der Aufnahmepegel, d. h. die Lautstärke, mit der die neue Kassette aufgenommen wird, wird automatisch angesteuert und kann auch nicht durch die VOLUME-Einstellung an der Anlage beeinflusst werden. Auch die Einstellung der Klangeffekte beeinflusst die Aussteuerung nicht. Sie können also Lautstärke und Klang des aufzunehmenden Tonsignals beliebig einstellen, ohne dadurch die Aussteuerung zu beeinflussen.
- ❑ Zwei kleine Kunststoffzungen auf der Rückseite der Kassette, eine für Seite A und die andere für Seite B, können herausgebrochen werden, um ein versehentliches Löschen oder Bespielen der Kassette zu verhindern.

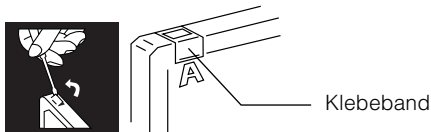

- ❑ Bevor Sie eine Kassette bespielen können, bei der die Kunststoffzungen herausgebrochen sind, müssen Sie die Öffnungen der Kassette mit Klebeband wieder verschließen.
- ❑ Es können Kassetten vom Typ I bespielt werden.

### Hinweis

- Zu Beginn und Ende des Kassettenbandes gibt es ein Vorlaufband, auf dem nichts aufgenommen werden kann. Sie müssen daher vor der Aufnahme von CDs, Radiosendungen usw. zuerst das Vorlaufband vorspulen, um sicherzustellen, daß das Signal von Anfang an aufgenommen wird.

### VORSICHT:

- Falls eine Aufnahme, die Sie gemacht haben, stark rauscht oder knistert, kann es sein, daß die Anlage zu dicht an einem Fernseher stand, der während der Aufnahme eingeschaltet war. Schalten Sie bei der Aufnahme den Fernseher aus, oder erhöhen Sie den Abstand zwischen Fernseher und Gerät.

## Normale Aufnahme

Dies stellt die normale Methode für die einfache Aufnahme beliebiger Signalquellen dar. Die Anlage bietet auch besondere Methoden für die Aufnahme von CDs auf Kassetten oder Überspielungen von Kassette zu Kassette, die Ihnen Zeit und Arbeit ersparen oder auch besondere Effekte bieten. Wenn Sie jedoch einer Kassette eine weitere Aufnahme hinzufügen möchten, oder eine Auswahl aus mehreren Signalquellen auf Ihre Kassette aufnehmen möchten, benutzen Sie die folgend beschriebene Methode; und benutzen Sie dabei einfach die von Ihnen gewünschte Signalquelle wie z. B. eine Kassette in Deck A, eine CD, oder den Tuner. Sie können mit dieser Methode auch Signale von externen Geräten aufnehmen.

### Aufnahme beliebiger Signalquellen auf Band

Befolgen Sie diese Schritte, um Signale von beliebigen Quellen auf einer Kassette in Deck B aufzunehmen.

- 1 Legen Sie eine leere oder zu löschende Kassette in Deck B ein und spulen Sie bis zum Ende des Vorlaufbandes vor.**

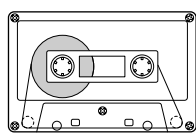

Bandrichtung

- 2 Bereiten Sie die Signalquelle vor, indem Sie beispielsweise den Radiosender einstellen, eine CD einlegen oder ein angeschlossenes Gerät einschalten.**

- Für die Aufnahme einer CD lesen Sie den Abschnitt "CD-Synchronaufnahme" weiter unten.
- Für die Überspielung von Kassetten lesen Sie bitte den Abschnitt "Aufnahme von Kassette auf Kassette (DUBBING)" weiter unten.

- 3 Drücken Sie die REC-Taste START/STOP am Gerät.** Die Anzeige "REC" und die Bandanzeige (▶) leuchten auf und die Anlage beginnt aufzunehmen.

- Wenn die Löschschutzlasche der in Deck B eingelegten Kassette gegen versehentliches Löschen herausgebrochen ist, erscheint der Hinweis "PROTECT" in der Anzeige.

Um die Aufnahme abubrechen, drücken Sie die REC-Taste START/STOP am Gerät, oder drücken Sie die Taste ■.

### Aufnahme einer AM-(MW) Radiosendung (mit Funktion BEAT CUT)

Bei der Aufnahme eines AM-(MW) Senders kann es vorkommen, daß auf der Kassettenaufnahme Schläge zu hören sind, die in der Radiosendung nicht zu hören waren. In diesem Fall drücken Sie die Taste FM MODE an der Fernbedienung, um die Schwebungen zu beseitigen.

- 1 Stellen Sie den AM-(MW) Sender ein und beginnen Sie mit der Aufnahme.**

- 2 Drücken Sie die Taste FM MODE auf der Fernbedienung, um die Schläge zu eliminieren.**

Mit jedem Druck auf die Taste erscheinen in der Anzeige nacheinander folgende Einträge:  
CUT 1 ↔ CUT 2

## CD-Synchronaufnahme

Der Inhalt der CD wird vollständig auf Band überspielt, und zwar entweder in der gleichen Reihenfolge wie auf der CD, oder in der von Ihnen programmierten Reihenfolge.

- 1 Bereiten Sie die CDs vor. (Siehe Seite 12.)**

Drücken Sie eine der Tasten CD1-CD3 (entsprechend der aufzunehmenden CD), und drücken Sie dann die Taste ■.

- Falls Sie nur bestimmte Titel aufnehmen möchten, programmieren Sie zuerst die Titelfolge. (Siehe Seite 14.)
- Wenn Sie nur eine CD bespielen wollen, brauchen Sie nur eine CD einzulegen.

- 2 Legen Sie eine leere oder zu löschende Kassette in Deck B ein und spulen Sie bis zum Ende des Vorlaufbandes vor.**

- 3 Drücken Sie die CD-Taste REC START am Gerät.** "CD REC" erscheint, und die Anzeige "REC" leuchtet auf. Die Anlage beginnt automatisch mit der CD-Synchronaufnahme und nimmt die gewünschten Titel der CD auf der Kassette auf. Wenn die Aufnahme der Titel aller betroffenen CDs abgeschlossen ist, werden der CD-Spieler und das Kassettendeck angehalten.

- Wenn die Löschschutzlasche der in Deck B eingelegten Kassette gegen versehentliches Löschen herausgebrochen ist, erscheint der Hinweis "PROTECT" in der Anzeige.
- Nachdem der CD-Player die ganze CD oder alle vorprogrammierten Titel abgespielt hat, stoppt die Kassette automatisch.

Um die Aufzeichnung zu jeder beliebigen Zeit während des Aufnahmevorgangs abubrechen, drücken Sie die Taste ■. Der CD-Spieler pausiert und das Kassettendeck hält an. Drücken Sie die Taste ■, um den CD-Spieler abzustellen.



- Wenn Sie während der CD-Synchronaufnahme SLEEP-Timer-Einstellungen vornehmen, stellen Sie eine ausreichend lange Zeit ein, damit die CD zuende aufgenommen wird, bevor sich das Gerät ausschaltet.

## Aufnahme von Kassette auf Kassette (DUBBING)

Die Überspielung von einer Kassette auf eine andere wird auch "Dubbing" genannt.

Sie können Kassetten mit einem Tastendruck überspielen.

- 1 Legen Sie in Deck A die Originalkassette ein, die Sie kopieren möchten.**

- 2 Drücken Sie die TAPE-Taste A ▶, und drücken Sie dann die Taste ■.**

- 3 Legen Sie für die Aufnahme eine neue oder eine zu löschende Kassette in Deck B ein.**

- 4 Drücken Sie die Taste DUBBING am Gerät.**

Deck A und Deck B starten gleichzeitig, "DUBBING" erscheint, und die Anzeige "REC" leuchtet auf.

Während der Überspielung leuchten die Deck-Anzeigen "A" und "B" abwechselnd auf.

- Wenn in Deck A keine Kassette eingelegt ist, spricht die Taste DUBBING nicht an.
- Wenn in Deck B keine Kassette eingelegt ist, erscheint ebenfalls "NO TAPE" in der Anzeige.

Um die Aufnahme abubrechen, drücken Sie die REC-Taste START/STOP am Gerät, oder drücken Sie die Taste ■.



- Während der Überspielung hören Sie die eingestellten Töneffekte über die Lautsprecher oder Kopfhörer. Die Effekte gelangen jedoch nicht auf die Aufnahme.

# Anschluß externer Geräte

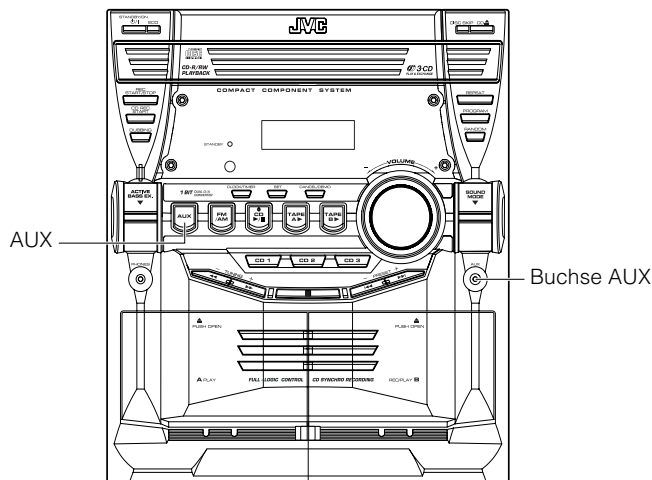
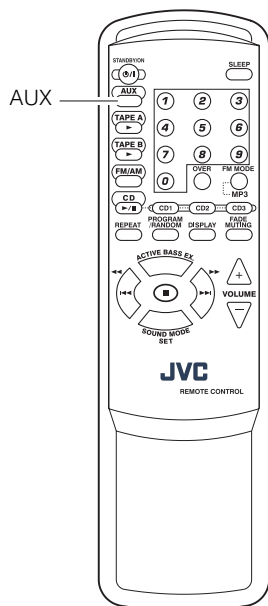

## Externe Geräte hören

Sie können externe Geräte wie MD-Recorder, Kassettenrekorder oder sonstige Geräte hören.

- Vergewissern Sie sich zuerst, daß das zusätzliche Abspielgerät korrekt an die Anlage angeschlossen ist. (Siehe Seite 6.)

**1 Stellen Sie Lautstärke auf Minimum.**

**2 Drücken Sie die AUX-Taste.**

“AUX” erscheint in der Anzeige.

AUX

**3 Starten Sie die Wiedergabe am externen Gerät.**

**4 Stellen Sie die Lautstärke wie gewünscht ein.**

**5 Stellen Sie die Klangeffekte nach Belieben ein.**

- ACTIVE BASS EX. (Siehe Seite 8.)
- Sound-Modus (Siehe Seite 8.)

Um den AUX-Modus zu verlassen, wählen Sie eine andere Signalquelle (z. B. den Tuner).



- Zur Bedienung der externen Geräte lesen Sie bitte die zugehörigen Anleitungen.

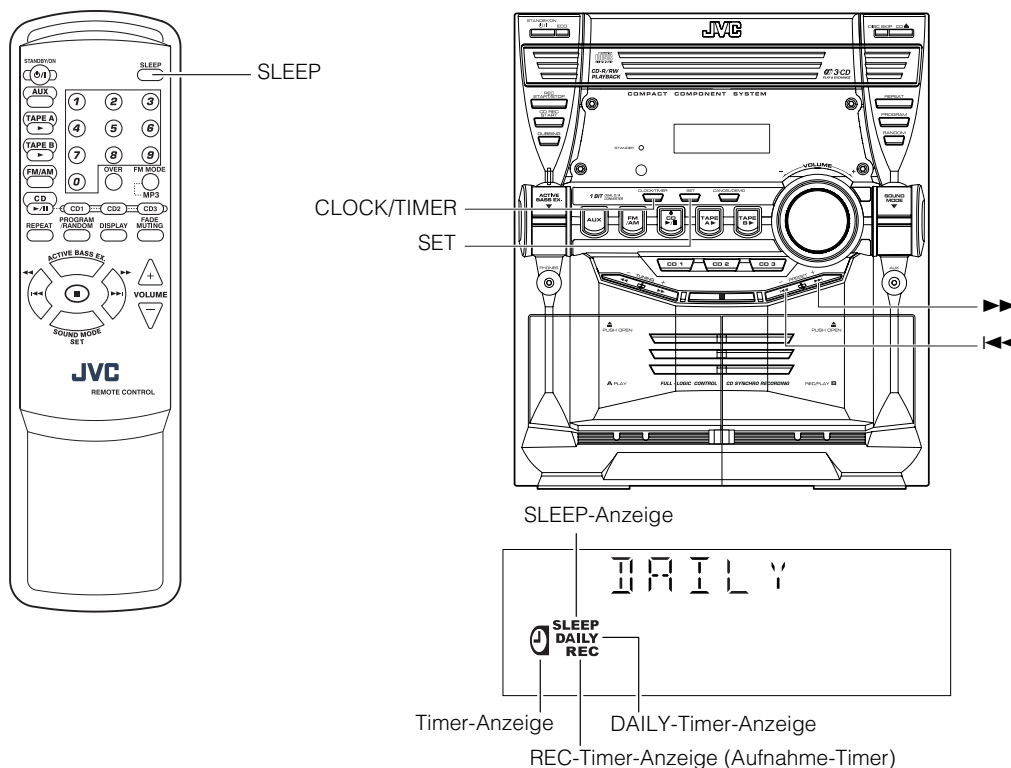

\* Wenn die Anlage in Gebrauch ist, werden auf der Anzeige weitere Einträge dargestellt. Der Einfachheit halber zeigen wir hier nur die Einträge und Symbole, die für diesen Abschnitt wichtig sind.

Diese Anlage verfügt über drei Timer:

### DAILY-Timer

Diesen Timer können Sie anstelle eines Weckers benutzen, um sich z. B. nach Musik von beliebigen Signalquellen wecken zu lassen.

### REC-Timer (Aufnahme-Timer)

Automatische Aufnahme von Radiosendungen. Sie können Startzeit und Dauer der Aufnahme einstellen.

### SLEEP-Timer

Mit dieser Funktion können Sie z. B. mit leiser Musik einschlafen, mit der Gewißheit, daß sich die Anlage automatisch nach der eingestellten Zeit ausschaltet.

wird übernommen und die Sekundenanzeige beginnt bei 0.

## Korrektur der Uhrzeit

### Bedienung am Gerät

- 1 Drücken Sie die Taste  $\text{ON/OFF}$  STANDBY/ON, um die Anlage einzuschalten.**
- 2 Drücken Sie die Taste CLOCK/TIMER mehrfach, bis die Anzeige für die Uhrzeiteinstellung im Display erscheint (Uhrzeitanzeige).**  
Die Ziffern für die Stunden der angezeigten Uhrzeit blinken im Display.  
Bei jedem einzelnen Tastendruck verändert sich die Anzeige wie folgt:  
DAILY  $\rightarrow$  ON TIME  $\rightarrow$  REC TU  $\rightarrow$  ON TIME  $\rightarrow$  Uhrzeitanzeige (Uhrzeitanzeige)  $\rightarrow$  Funktionsaufhebung  $\rightarrow$  (zurück zum Anfang)
- 3 Folgen Sie den Schritten 2 bis 5 des vorgehenden Abschnitts "Einstellen der Uhr".**



- Damit die Timer richtig funktionieren, muß die Uhr korrekt eingestellt sein.
- Die Uhr geht maximal um etwa ein oder zwei Minuten pro Monat vor oder nach.
- Bei einem Stromausfall geht die eingestellte Uhrzeit sofort verloren. Im Display blinkt "0:00", und die Uhr muß neu eingestellt werden.

## Einstellen der Uhr

Wenn Sie den Netzstecker in die Netzsteckdose stecken, blinkt die Uhrzeit "0:00" auf der Anzeige.

Sie können die Uhr immer einstellen, unabhängig davon, ob das Gerät ein- oder ausgeschaltet ist.

### Bedienung am Gerät

- 1 Drücken Sie die Taste CLOCK/TIMER.**  
Die Ziffern für die Anzeige der Stunden blinken.
- 2 Drücken Sie eine der Tasten  $\text{LEFT}$  oder  $\text{RIGHT}$ , um die Stunden einzustellen.**  
Die Taste  $\text{RIGHT}$  verstellt auf eine spätere, die Taste  $\text{LEFT}$  auf eine frühere Uhrzeit. Durch Festhalten der Taste wird die Uhrzeit schnell verstellt.
- 3 Drücken Sie SET.**  
Die Ziffern für die Anzeige der Minuten blinken.
  - Um zur Einstellung der Stunden zurückzukehren, drücken Sie die Taste CANCEL.
- 4 Drücken Sie eine der Tasten  $\text{LEFT}$  oder  $\text{RIGHT}$ , um die Minuten einzustellen.**
- 5 Drücken Sie SET.**  
"CLOCK OK" erscheint in der Anzeige. Die eingestellte Zeit

## Benutzung der Timer

### Einstellen des DAILY-Timers

Wenn Sie den Daily-Timer einmal eingestellt haben, wird er täglich zur gleichen Zeit aktiviert.

Die Timer-Anzeige (  ) und die Anzeige "DAILY" im Display zeigen an, dass der gewählte Daily-Timer aktiv ist.

Sie können den DAILY-Timer immer einstellen, unabhängig davon, ob das Gerät ein- oder ausgeschaltet ist.



- Sie können den Daily Timer bei ein- oder ausgeschaltete Anlage einstellen.
- Führen Sie jede Einstellung innerhalb von Ungefähr 8 Sekunden durch. Anderenfalls wird die gesamte Eingabe gelöscht und muß von vorne begonnen werden.
- Wenn Sie bei der Eingabe einen Fehler gemacht haben, drücken Sie am Gerät die Taste CANCEL. Dies führt jedoch nicht immer zum Löschen der gesamten Einstellung. Wenn die CANCEL-Taste keinen Erfolg zeigt, drücken Sie die Taste CLOCK/TIMER am Gerät mehrmals, bis wieder die ursprüngliche Anzeige dargestellt wird, und beginnen Sie dann wieder beim ersten Schritt.

### Eingabe am Gerät

#### 1 Drücken Sie die Taste CLOCK/TIMER, bis gleich nach "DAILY" der Eintrag "ON TIME" (Einschaltzeit) in der Anzeige erscheint.

Mit jedem Druck auf die Taste ändert sich die Anzeige wie folgt: DAILY → ON TIME\* → REC TU → ON TIME → Anzeige der Uhrzeit → Abgebrochen → (zurück zum Anfang)



\*: Dieser Eintrag sollte für die Einstellung des DAILY-Timers gewählt werden.

Dann schaltet die Anlage auf Einstellung der Einschaltzeit (ON-time), und die aktuelle Einschaltzeit erscheint im Display und die Stunden-Stellen, "DAILY" und die Timer-Anzeige (  ) blinken.



ON TIME



#### 2 Einstellen der Einschaltzeit ON (Beispiel: 10:15).



1. Drücken Sie eine der Tasten  oder  am Gerät, um die Zeit einzustellen, zu der sich die Anlage einschalten soll, und drücken Sie dann die Taste SET.

Die Ziffern für die Anzeige der Minuten der Einschaltzeit blinken.

Die Taste  verstellt auf eine spätere, die Taste  auf eine frühere Uhrzeit.

Durch Festhalten der Taste wird die Uhrzeit schnell ver- stellt.



2. Drücken Sie eine der Tasten  oder  am Gerät, um die Minuten einzustellen, und drücken Sie dann die Taste SET.





"OFF TIME" erscheint lang, und die Anlage schaltet um auf die Einstellung der Ausschaltzeit. Die aktuelle Ausschaltzeit er- scheint, und die Ziffern der Anzeige für die Stunden blinken.

OFF TIME





#### 3 Einstellen der Ausschaltzeit (Beispiel: 13:15).

1. Drücken Sie eine der Tasten  oder  am Gerät, um die Zeit einzustellen, zu der sich die Anlage einschalten soll, und drücken Sie dann die Taste SET.

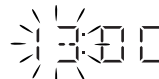
Die Ziffern für die Anzeige der Sekunden der Ausschaltzeit (OFF-TIME) blinken im Display.



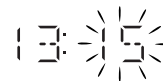

2. Drücken Sie eine der Tasten  oder  am Gerät, um die Minuten einzustellen, und drücken Sie dann die Taste SET.





Die Anlage schaltet jetzt um auf die Auswahl der Sig- nalquelle, und "TUNER FM" blinken in der Anzeige.



#### 4 Auswahl der Signalquelle.

Drücken Sie eine der Tasten  oder  am Gerät, um die Signalquelle auszuwählen, und drücken Sie dann die Taste SET.

Mit jedem Druck auf eine der Tasten  oder  erscheinen in der Anzeige nacheinander folgende Einträge: TUNER FM → TUNER AM → CD → TAPE → AUX → (zurück zum Anfang)

Je nach der gewählten Signalquelle ist der folgende Bedi- enungsschritt verschieden.

**TUNER FM:** Abstimmung auf den angegebenen Preset- FM-(UKW)-Sender.

**TUNER AM:** Abstimmung auf den angegebenen Preset- AM-(MW)-Sender.

**CD:** Spielt den angegebenen Titel auf der angege- benen CD ab.

**TAPE:** Spielt ein zuletzt eingesetztes Band ab.

**AUX:** Wählt eine externe Signalquelle.



**Vorbereitung der jeweiligen Signalquelle:**

Führen Sie den folgenden Bedienungsschritt entsprechend der gewählten Signalquelle aus. Die Anlage schaltet dann um auf die Einstellung der Lautstärke.

**Bei der Auswahl von TUNER FM oder TUNER AM:**

Drücken Sie eine der Tasten ►►| oder |◄◄ am Gerät, um den gewünschten Sender auszuwählen, und drücken Sie dann die Taste SET.

**Bei der Auswahl von CD:**

Drücken Sie eine der Tasten ►►| oder |◄◄ am Gerät, um die Nummer der gewünschten CD auszuwählen, und drücken Sie dann die Taste SET.

Mit jedem Druck auf die Taste ändert sich die CD-Nummer wie folgt:

DISC 1 → DISC 2 → DISC 3 → (zurück zum Anfang)

**Bei der Auswahl von TAPE:**

Setzen Sie die gewünschte Kassette in Deck A.

**Bei der Auswahl von AUX:**

Bereiten Sie das externe Gerät so vor, daß es sich zur Einschaltzeit der Anlage ebenfalls einschaltet.

Hierzu sollte das externe Gerät auch über eine Timer-Funktion verfügen.

**5 Einstellen der Lautstärke.**

Drücken Sie eine der Tasten ►►| oder |◄◄, um die gewünschte Lautstärke zu wählen.

**MIN, 1-30, oder MAX:** Wenn der Timer die Anlage einschaltet, wird die Lautstärke automatisch auf die eingestellte Position geregelt.

**6 Drücken Sie SET.**

Wenn die Timer-Eingabe beendet ist, erscheint "SET OK" im Display. Die Anlage schaltet wieder zurück auf die Anzeige, die vor der Einstellung des Timers zu sehen war.



**7 Drücken Sie die Taste  STANDBY/ON bei Bedarf, um die Anlage auszuschalten.**

Die Timer-Anzeige (  ) und die Anzeige "DAILY" leuchten, um anzuzeigen, daß der DAILY-Timer eingeschaltet ist.

**Um die Timer-Einstellungen zu Bestätigen/ändern,** wiederholen Sie den Einstellvorgang von Anfang an.

**Wenn die Einschaltzeit erreicht wird:**

Der folgende Vorgang wird automatisch täglich wiederholt.

- Wenn die Einschaltzeit erreicht wird, schaltet sich die Anlage automatisch ein. Die eingestellte Signalquelle wird ausgewählt und ggf. gestartet. Die Timer-Anzeige (  ) und die Anzeige "DAILY" blinken während des Timer-Betriebs.
- Wenn die Ausschaltzeit (OFF-time) erreicht wird, schaltet sich die Anlage automatisch aus. Die Timer-Anzeige (  ) und die Anzeige "DAILY" leuchtet weiter.



- Wenn die Anlage bei Erreichen der Einschaltzeit bereits eingeschaltet ist, funktioniert der DAILY-Timer nicht.

**Ein- und Ausschalten des DAILY-Timers**

Nachdem Sie den Daily-Timer eingestellt haben, bleiben die Einstellungen gespeichert. Der DAILY-Timer wird jeden Tag zur gleichen Zeit aktiviert, bis er wieder ausgeschaltet wird.

**Vorübergehendes Ausschalten des DAILY-Timers:**

**1 Drücken Sie die Taste CLOCK/TIMER so oft, bis "DAILY" in der Anzeige erscheint.**

**2 Drücken Sie die Taste CANCEL am Gerät.**

"CANCEL" erscheint, sowohl die Timer-Anzeige (  ) als auch die "DAILY"-Anzeige erlischt.

**Einschalten des vorübergehend ausgeschalteten DAILY-Timers:**

**1 Drücken Sie die Taste CLOCK/TIMER so oft, bis "DAILY" in der Anzeige erscheint.**

Die Anzeige "DAILY" und die Timer-Anzeige (  ) blinken.

**2 Drücken Sie die Taste SET am Gerät.**

"SET OK" erscheint im Display. Die Timer-Anzeige (  ) und die "DAILY"-Anzeige bleiben erleuchtet, und das Display schaltet auf Anfangsdisplay zurück.



- Falls das Gerät vom Netz getrennt wird, oder falls ein Stromausfall eintritt, werden die Timer-Einstellungen gelöscht. Sie müssen zuerst die Uhr neu einstellen und danach den Timer.

**Einstellen des REC-Timers (Aufnahme)**

Mit dem REC-Timer können Sie Radiosendungen automatisch auf Band aufnehmen, auch dann, wenn Sie nicht zuhause sind.



- Sie können den REC-Timer immer einstellen, unabhängig davon, ob das Gerät ein- oder ausgeschaltet ist.
- Die Lautstärke wird automatisch auf MIN eingestellt, wenn der REC-Timer benutzt wird.
- Führen Sie jede Einstellung innerhalb von 8 Sekunden durch. Anderenfalls wird die gesamte Eingabe gelöscht und muß von vorne begonnen werden.
- Wenn Sie bei der Eingabe einen Fehler gemacht haben, drücken Sie am Gerät die Taste CANCEL. Dies führt jedoch nicht immer zum Löschen der gesamten Einstellung. Wenn die CANCEL-Taste keinen Erfolg zeigt, drücken Sie die Taste CLOCK/TIMER am Gerät mehrmals, bis wieder die ursprüngliche Anzeige dargestellt wird, und beginnen Sie dann wieder beim ersten Schritt.

## Benutzung der Timer

### Bedienung am Gerät

Die Zeiteingaben können Sie auf die gleiche Weise vornehmen wie beim DAILY-Timer.

**1 Legen Sie eine leere oder zu löschende Kassette in Deck B ein und spulen Sie bis zum Ende des Vorlaufbandes vor.**

**2 Drücken Sie die Taste CLOCK/TIMER, bis gleich nach der Anwahl von "REC TU" der Eintrag "ON TIME" (Einschaltzeit) in der Anzeige erscheint.**

Mit jedem Druck auf die Taste ändert sich die Anzeige wie folgt:

DAILY → ON TIME → REC TU → ON TIME\* → Anzeige der Uhrzeit → Abgebrochen → (zurück zum Anfang)

\*: Dieser Eintrag sollte für die Einstellung des REC-Timers gewählt werden.

Dann schaltet die Anlage auf die Einstellung der Einschaltzeit (ON-time) um. Die aktuelle Einschaltzeit blinkt im Display, und die Stundenziffern, die "REC"-Anzeige und die Timer-Anzeige (⌚) blinken.

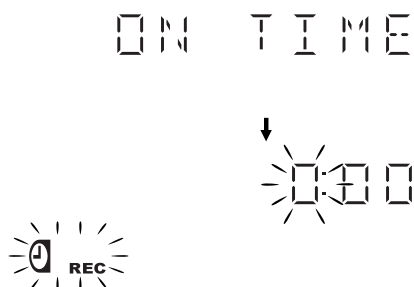

**3 Einstellen der gewünschten Einschaltzeit.**

1. Drücken Sie eine der Tasten ◀◀ oder ▶▶ am Gerät, um die Stunden einzustellen, und drücken Sie dann die Taste SET.
2. Drücken Sie eine der Tasten ◀◀ oder ▶▶ am Gerät, um die Minuten einzustellen, und drücken Sie dann die Taste SET. "OFF TIME" erscheint und dann die Anlage schaltet um auf die Einstellung der Ausschaltzeit. Die aktuelle Ausschaltzeit erscheint, und die Ziffern der Anzeige für die Stunden blinken.

**4 Einstellen der gewünschten Ausschaltzeit.**

1. Drücken Sie eine der Tasten ◀◀ oder ▶▶ am Gerät, um die Stunden einzustellen, und drücken Sie dann die Taste SET.
2. Drücken Sie eine der Tasten ◀◀ oder ▶▶ am Gerät, um die Minuten einzustellen, und drücken Sie dann die Taste SET. Die Anlage schaltet um auf die Einstellung eines voreingestellten Senders.

**5 Wählen Sie den Preset-Sender, dessen Sendung Sie aufnehmen möchten.**

1. Drücken Sie eine der Tasten ◀◀ oder ▶▶, um das Frequenzband (TUNER FM oder TUNER AM) zu wählen, und drücken Sie dann die Taste SET.
2. Drücken Sie eine der Tasten ◀◀ oder ▶▶ am Gerät, um die Preset-Nummer einzustellen, und drücken Sie dann die Taste SET.

"SET OK" erscheint im Display. Die Anzeige "REC" hört auf zu blinken und leuchtet stetig.

**6 Drücken Sie ⏻/| STANDBY/ON falls nötig die Taste, um die Anlage auszuschalten.**

Um die Timer-Einstellungen zu Bestätigen/ändern, wiederholen Sie den Einstellvorgang von Anfang an.

### Wenn die Einschaltzeit erreicht wird:

- Wenn die Einschaltzeit (ON) erreicht wird, schaltet sich die Anlage automatisch ein. Der eingestellte Sender wird ausgewählt. Die Timer-Anzeige (⌚) blinkt während des Timer-Betriebs. Um die Timer-Aufnahme zu stoppen, drücken Sie die Taste ■.
- Wenn die Ausschaltzeit (OFF-time) erreicht wird, schaltet sich die Anlage automatisch aus.



- Wenn die Anlage bereits vor der Einschaltzeit (ON) aktiviert ist, arbeitet der REC-Timer nicht.

### Ein- und Ausschalten des REC-Timers (Aufnahme)

Nachdem Sie den REC-Timer für die Aufnahme eingestellt haben, bleiben die Einstellungen gespeichert. Sie können den REC-Timer also zwischendurch ausschalten, und ihn später wieder aufrufen.

#### REC-Timer vorübergehend ausschalten:

**1 Drücken Sie die Taste CLOCK/TIMER so oft, bis "REC TU" in der Anzeige erscheint.**

**2 Drücken Sie die Taste CANCEL am Gerät.**

"CANCEL" erscheint, sowohl die Timer-Anzeige (⌚) als auch die "REC"-Anzeige erlischt.

#### Einschalten des vorübergehend ausgeschalteten REC-Timers:

**1 Drücken Sie die Taste CLOCK/TIMER so oft, bis "REC TU" in der Anzeige erscheint.**

Die Timer-Anzeige (⌚) leuchtet, und die "REC"-Anzeige blinkt im Display.

**2 Drücken Sie die Taste SET am Gerät.**

"SET OK" erscheint im Display. Die Timer-Anzeige (⌚) und die "REC"-Anzeige bleiben erleuchtet, und das Display schaltet auf Anfangsdisplay zurück.



- Falls das Gerät vom Netz getrennt wird, oder falls ein Stromausfall eintritt, werden die Timer-Einstellungen gelöscht. Sie müssen zuerst die Uhr neu einstellen und danach den Timer.



## Einstellen des SLEEP-Timers

Benutzen Sie den Sleep-Timer, wenn Sie möchten, daß sich das Gerät nach einigen Minuten wieder ausschalten soll. Bei entsprechender Einstellung dieses Timers können Sie bei Musik einschlafen und sicher sein, daß sich das Gerät zur vorgegebenen Zeit ausschaltet und nicht die ganze Nacht weiterspielt.

- Den Sleep-Timer können Sie nur einstellen, wenn das Gerät eingeschaltet ist.

### Mit der Fernbedienung

#### 1 Drücken Sie die Taste SLEEP, während Sie eine Signalquelle hören.

Die "SLEEP"-Anzeige beginnt zu blinken.

#### 2 Geben Sie die Zeitdauer ein, die die Anlage weiterlaufen soll, bevor sie ausgeschaltet wird.

Mit jedem Druck auf die Taste SLEEP ändert sich die Zeitdauer wie folgt:

10 → 20 → 30 → 60 → 90 → 120 → OFF →  
(zurück zum Anfang)



60

#### 3 Warten Sie fünf Sekunden.

Die "SLEEP"-Anzeige hört auf zu blinken und leuchtet stetig, und die Anlage schaltet zurück auf die Anzeige, die vor Aufruf des Sleep-Timers gewählt war.

Die Anlage ist jetzt so eingestellt, daß sie sich nach der von Ihnen gewählten Zeit abschaltet.

### AbleSEN der Sleep-Zeit:

Wenn Sie die SLEEP-Taste auf der Fernbedienung drücken, werden die verbleibenden Minuten angezeigt, die die Anlage noch spielt. Warten Sie, bis die Anlage zur ursprünglichen Anzeige zurückkehrt.

### Um die Einstellung des SLEEP-Timers abubrechen:

Drücken Sie mehrmals die Taste SLEEP auf der Fernbedienung, bis die "SLEEP"-Anzeige erlischt.

- Auch beim Ausschalten der Anlage wird die Einstellung des SLEEP-Timers gelöscht.

## Timer-Vorrang

Da der REC-Timer bzw. der DAILY-Timer unabhängig voneinander eingestellt werden kann, wundern Sie sich vielleicht, was passiert, wenn sich die Einstellungen überschneiden. Die Prioritäten für den REC-Timer und den DAILY-Timer sind wie folgt:

- Der Timer mit der früheren Zeiteinstellung hat Vorrang. Der Timer arbeitet nicht, wenn der andere Timer in Betrieb ist.
  - Wenn der andere Timer auf die gleiche Zeit wie der REC-Timer eingestellt ist, hat der REC-Timer Vorrang.
- Der REC-Timer und der DAILY-Timer arbeiten nicht, wenn der SLEEP-Timer in Betrieb ist.

### Beispiel

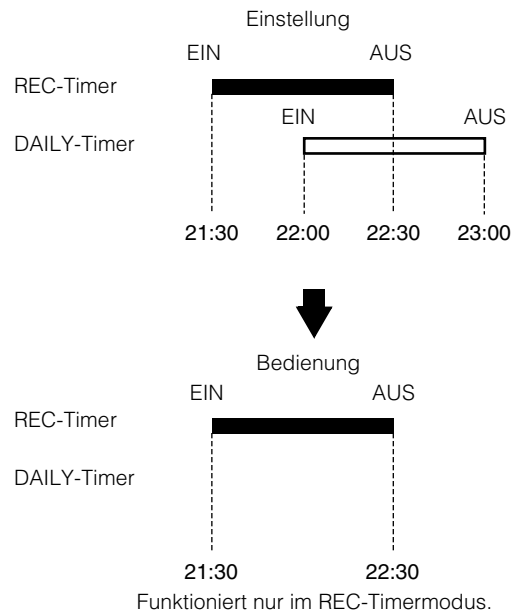

# Pflege und Wartung

Behandeln Sie Ihre CDs und Kassetten vorsichtig, um einen langen Betrieb zu gewährleisten.

## CDs

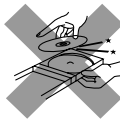
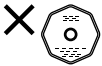
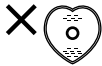

- Auf dieser Anlage können nur CDs mit diesen Symbolen abgespielt werden. Die ständige Wiedergabe von unregelmäßig geformten CDs (herzförmig, achteckig usw.) kann die Anlage beschädigen.

- Nehmen Sie die CD aus der CD-Hülle, indem Sie sie am Rand ergreifen und gleichzeitig leicht auf den Kranz in der Mitte der Hülle drücken.
- Berühren Sie nicht die glänzende Oberfläche der CD, und biegen Sie die CD nicht.

- Legen Sie die CD nach Gebrauch zurück in die Hülle, um ein Verbiegen zu vermeiden.
- Achten Sie darauf, die Oberfläche der CD nicht zu verkratzen, wenn Sie sie zurück in die Hülle legen.
- Vermeiden Sie den Einfluß von direktem Sonnenlicht, extremen Temperaturen und Feuchtigkeit.

- Eine verschmutzte CD wird eventuell nicht richtig abgespielt. Wenn eine CD verschmutzt wird, wischen Sie Staub und Schmutz gerade von der Mitte zum Rand fort.

## **VORSICHT:**

- Benutzen Sie keine Reinigungsmittel (z.B. herkömmlichen Schallplattenreiniger, Sprühreiniger, Benzin, etc.), um eine CD zu reinigen.

## Allgemeine Hinweise

Im allgemeinen haben Sie die beste Wiedergabequalität, wenn Sie Ihre Kassetten, CDs und den Mechanismus sauber halten.

- Legen Sie Ihre CDs stets in ihre Boxen zurück und bewahren Sie diese in einem geschlossenen Schrank oder in einem Regal auf.
- Schließen Sie immer die obere Abdeckung der Anlage, wenn diese nicht in Betrieb ist.

## Kondensierende Feuchtigkeit

In den folgenden Fällen kann sich im Inneren des Gerätes Feuchtigkeit auf der Linse des CD-Spielers bilden:

- Nach dem Einschalten der Heizung in einem Raum.
- In einem feuchten Raum.
- Wenn die Anlage unmittelbar von einem kalten in einen warmen Raum gebracht wird.

In diesem Fall kann es sein, daß die Anlage nicht funktioniert. Lassen Sie die Anlage für einige Stunden eingeschaltet, bis sich die Feuchtigkeit verflüchtigt hat, ziehen Sie das Netzkabel heraus, und stecken es wieder hinein.

## Kassetten

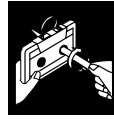

- Wenn das Tonband innerhalb der Kassette nicht richtig aufgewickelt ist, straffen Sie das Band, indem Sie einen Bleistift o. ä. in die Spulen einführen und drehen.
- Wenn das Band locker ist, kann es überdehnt werden, reißen oder sich in der Kassette verheddern.

- Berühren Sie nicht die Oberfläche des Tonbandes.

- Bewahren Sie Kassetten nicht an folgenden Orten auf:
  - An staubigen Orten
  - In direktem Sonnenlicht oder in starker Hitze
  - An feuchten Orten
  - Auf einem Fernseher oder Lautsprecher
  - In der Nähe von Magneten

## Kassettendeck

- Falls die Tonköpfe, Tonrollen oder Andruckrollen des Kassetten decks verschmutzt sind, kann folgendes passieren:
  - Verlust der Tonqualität
  - Tonaussetzer
  - Abfallen der Lautstärke
  - Unvollständige Löschung
  - Schwierigkeiten beim Aufnehmen
- Reinigen Sie die Tonköpfe, Tonrollen und Andruckrollen mit einem in Alkohol getränkten Wattestäbchen.

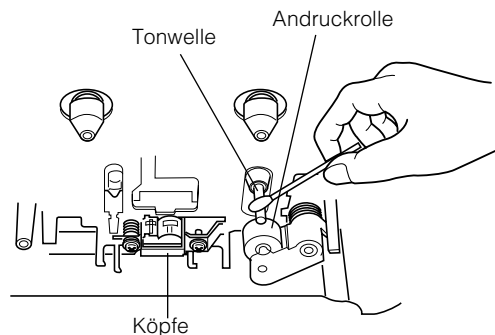

- Falls die Tonköpfe magnetisiert werden, entsteht ein Rauschpegel, und/oder die hohen Frequenzen werden nicht mehr abgetastet.
- Um die Tonköpfe zu entmagnetisieren, schalten Sie das Gerät aus und benutzen Sie einen Tonkopf-Entmagnetisierer (erhältlich in Elektronik- und HiFi-Geschäften).

# Problemlösungen

- Falls Sie mit Ihrer Anlage ein Problem haben, versuchen Sie erst anhand der folgenden Liste das Problem selbst zu lösen, bevor Sie einen Reparaturdienst rufen.
- Falls Sie das Problem mit den hier angegebenen Maßnahmen nicht selbst lösen können oder falls Ihre Anlage beschädigt ist, wenden Sie sich an einen Fachmann, z.B. Ihren Händler.

Symptom	Möglicher Grund	Maßnahme
Kein Ton.	<ul style="list-style-type: none"> <li>• Die Verbindungen sind fehlerhaft oder gelockert.</li> <li>• Es sind Kopfhörer angeschlossen.</li> </ul>	<ul style="list-style-type: none"> <li>• Prüfen Sie alle Verbindungen und korrigieren Sie sie, wenn nötig. (Siehe Seiten 4 bis 6.)</li> <li>• Ziehen Sie den Kopfhörer heraus.</li> </ul>
Schlechter Radioempfang	<ul style="list-style-type: none"> <li>• Die Antenne ist nicht angeschlossen.</li> <li>• Die AM- (MW) Ringantenne befindet sich zu dicht an der Anlage.</li> <li>• Die FM-Drahtantenne wurde nicht richtig ausgerollt und positioniert.</li> </ul>	<ul style="list-style-type: none"> <li>• Schließen Sie die Antenne richtig an.</li> <li>• Ändern Sie die Position und Ausrichtung der AM- (MW) Ringantenne.</li> <li>• Rollen Sie die FM-Drahtantenne ganz aus und suchen Sie die beste Empfangsposition.</li> </ul>
Die CD-Schublade öffnet sich nicht.	<ul style="list-style-type: none"> <li>• Das Netzkabel ist nicht eingesteckt.</li> <li>• Die Schublade ist verriegelt.</li> </ul>	<ul style="list-style-type: none"> <li>• Schließen Sie das Netzkabel an.</li> <li>• Entriegeln Sie die CD-Schublade. (Siehe Seite 15.)</li> </ul>
Die CD hat Aussetzer.	Die CD ist verschmutzt oder verkratzt.	Reinigen oder ersetzen Sie die CD. (Siehe Seite 25.)
Die CD wird nicht abgespielt.	Die CD wurde falsch herum eingelegt.	Legen Sie die CD mit dem Etikett nach oben ein.
Die MP3-Disc wird nicht abgespielt. (Nur für CA-MXKB2)	<ul style="list-style-type: none"> <li>• Es befinden sich keine MP3-Dateien auf der Disc.</li> <li>• MP3-Dateien weisen keine Dateierweiterungen wie ".MP3", ".Mp3", ".mP3" und ".mp3" auf.</li> <li>• MP3-Dateien wurden nicht in dem Format aufgezeichnet, welches dem "ISO 9660 Level 1 oder 2" entspricht.</li> </ul>	Ersetzen Sie die Disc.
Die Lesezeit für die MP3-Disc dauert zu lange. (Nur für CA-MXKB2)	Die Lesezeit hängt von der Komplexität der Aufnahmeconfiguration ab.	Benutzen Sie bei der Aufnahme nicht zu viele Hierarchien und Ordner. Nehmen Sie keine anderen Audioformate mit MP3-Dateien zusammen auf (siehe Seite 11).
Das Kassettenfach läßt sich nicht öffnen.	Während der Kassettenwiedergabe wurde das Netzkabel herausgezogen.	Schließen Sie das Netzkabel an, und schalten Sie die Anlage ein.
Keine Aufnahme möglich.	Die Löschschutzlasche an der Kassette ist herausgebrochen.	Verschließen Sie die Öffnung an der Rückseite der Kassette mit Klebeband.
Die Fernbedienung funktioniert nicht.	<ul style="list-style-type: none"> <li>• Der Lichtweg zwischen der Fernbedienung und dem Sensor am Gerät ist blockiert.</li> <li>• Die Batterien sind schwach oder leer.</li> </ul>	<ul style="list-style-type: none"> <li>• Entfernen Sie das Hindernis.</li> <li>• Ersetzen Sie die Batterien.</li> </ul>
Die Bedienungsfunktionen sind deaktiviert.	Der eingebaute Mikroprozessor zeigt aufgrund externer elektrischer Störungen eine Fehlfunktion.	Ziehen Sie den Netzstecker der Anlage, und stecken Sie ihn wieder hinein.

# Technische Daten

<b>Verstärker</b>	<b>Tuner</b>
Ausgangskraft 30 W pro Kanal, min RMS an 6 $\Omega$ bei 1 kHz, mit weniger als 10 % Klirrfaktor. (IEC 268-3)	UKW- (FM) Tuner
28 W pro Kanal, min RMS an 6 $\Omega$ bei 1 kHz, mit weniger als 0,9 % Klirrfaktor. (DIN)	Frequenzbereich 87,50 MHz - 108,00 MHz
<b>Eingangsempfindlichkeit/Impedanz (1 kHz)</b>	MW/LW- (AM) Tuner
AUX IN 500 mV/51 k $\Omega$	Frequenzbereich (MW) 522 kHz - 1 629 kHz
Lautsprecherklemmen 6 - 16 $\Omega$	<b>Gerät</b>
PHONES 32 $\Omega$ - 1 k $\Omega$	Abmessungen 276 mm $\times$ 315 mm $\times$ 456 mm (B/H/T)
20 mW pro Kanal an 32 $\Omega$	Gewicht Etwa 8 kg
<b>Kassettendeck</b>	<b>Zubehör</b>
Frequenzgang	AM- (MW) Ringantenne (1)
Type I (NORMAL) 63 Hz - 12 500 Hz	Fernbedienung (1)
Gleichlaufschwankungen 0,15 % (WRMS)	Batterien R03(UM-4)/AAA(24 F)
<b>CD-Spieler</b>	(Mignon) (2)
Anzahl der CDs 3 CDs	FM Drahtantenne (1)
Dynamikbereich 85 dB	
Signal-/Rauschabstand 85 dB	<b>Leistungsmerkmale</b>
Gleichlaufschwankungen nicht meßbar	Stromversorgung 230 V $\sim$ , 50 Hz
	Leistungsaufnahme 83 W (eingeschaltet)
	13 W (in Standby)
	Etwa 2 W (im ECO-Modus)

Das Erscheinungsbild und die technischen Daten können sich jederzeit ohne Ankündigung ändern.

# Introduction

Merci d'avoir fait l'acquisition de le système compacte par éléments de JVC.

Nous espérons qu'elle apportera un plus considérable à votre foyer et que vous pourrez en profiter pendant de nombreuses années.

Veillez lire attentivement le présent manuel d'utilisation avant de faire fonctionner votre nouvelle système stéréo.

Vous y trouverez toutes les informations nécessaires pour l'installation et l'utilisation de le système.

En cas de question à laquelle vous ne trouveriez pas de réponse dans le présent manuel, veuillez prendre contact avec votre revendeur.

## Fonctions

Voici certains des éléments qui donnent toute sa puissance à votre système et la rendent facile à utiliser.

- Les commandes et opérations ont été réétudiées pour les rendre très simples à utiliser, vous libérant ainsi de toutes les contraintes pour pouvoir apprécier la musique en toute liberté.
  - La fonction COMPU PLAY de JVC permet de mettre le système sous tension et d'allumer automatiquement la radio, la platine à cassette ou le lecteur CD en enfonçant une seule touche.
- De grands effets SEA (amplificateurs d'effets sonores) Rock, Pop et Classique sont prévus.
- Les circuits Active Bass EX. (Extension) reproduisent fidèlement les sons à basses fréquences.
- Possibilité de présélection de 20 stations (10 FM et 10 AM (PO)) en plus des fonctions de recherche automatique et manuelle.
- Fonction de changeur de CD qui permet de charger jusqu'à 3 disques.
  - Possibilité de changer les disques pendant la lecture grâce au tiroir Carrousel (tiroir rotatif).
  - Lecture continue ou programmée de 3 disques.
- Deux platines permettent le doublage de cassettes.
- Fonctions de minuterie: minuterie DAILY (Quotidienne), minuterie REC (Enregistrement) et minuterie SLEEP (Bonsoir).
- Vous pouvez y raccorder plusieurs éléments externes comme un enregistreur MD.
- Le lecteur de CD est capable de lire les CD-R et les CD-RW.



## Structure du manuel

- Les informations de base identiques pour plusieurs fonctions différentes - par ex. réglage du volume - sont reprises dans la section "Opérations de base" et ne sont pas répétées pour chacune des fonctions.
- Les noms des touches/contrôles et les messages de l'affichage sont écrits en majuscules: par ex. FM/AM, "NO DISC".
- Si les noms des touches de l'appareil et de la télécommande sont identiques, la description de l'emplacement de la touche (sur l'appareil ou sur la télécommande) est omise.
- Les fonctions du système sont écrites avec une majuscule initiale uniquement: par ex. Lecture Normale.

Utiliser la table des matières pour rechercher toute information requise.

Nous avons pris du plaisir à réaliser ce manuel pour vous et nous espérons qu'il vous servira pour profiter des nombreuses fonctions intégrées à votre système.

## PRECAUTIONS IMPORTANTES

### 1 Installation de le système

- Sélectionner un endroit horizontal, sec et ni trop chaud ni trop froid. (Entre 5°C et 35°C.)
- Laisser suffisamment d'espace entre le système et un téléviseur.
- Ne pas utiliser le système dans un endroit soumis à des vibrations.

### 2 Cordon d'alimentation

- Ne jamais manipuler le cordon d'alimentation avec les mains humides!
- le système consomme toujours un minimum d'énergie tant que le cordon d'alimentation est branché à une prise secteur.
- Pour débrancher le système de la prise secteur, toujours tirer sur la fiche et non sur le cordon d'alimentation.

### 3 Dysfonctionnements, etc.

- Cette système ne contient pas d'éléments internes accessibles à l'utilisateur. En cas de panne, débrancher le cordon d'alimentation et contacter le revendeur.
- Ne jamais insérer d'objets métalliques dans le système.

# Table des matières

<b>Introduction .....</b>	<b>1</b>
Fonctions .....	1
Structure du manuel.....	1
PRECAUTIONS IMPORTANTES.....	1
<b>Table des matières .....</b>	<b>2</b>
<b>Introduction .....</b>	<b>3</b>
Accessoires .....	3
Comment insérer les piles dans la télécommande .....	3
Utilisation de la télécommande .....	3
Raccordement de l'antenne FM .....	4
Branchement de l'antenne AM (PO).....	5
Branchement des enceintes acoustiques .....	5
Branchement d'équipements externes.....	6
Raccordement à une prise secteur .....	6
Mode DEMO .....	6
COMPU PLAY.....	6
<b>Opérations de base .....</b>	<b>7</b>
Mise sous et hors tension.....	7
Mode ECO (ECO) .....	7
Réglage du volume .....	8
Fonction de fondu (FADE MUTING).....	8
Accentuation des graves (ACTIVE BASS EX.) .....	8
Sélection du mode son (SOUND MODE).....	8
Saisie du numéro avec la télécommande (touches numériques) .....	8
Changement de l'affichage.....	8
<b>Utilisation du tuner .....</b>	<b>9</b>
Recherche d'un émetteur.....	9
Présélection des stations .....	10
Pour changer de mode de réception FM .....	10
<b>Utilisation du lecteur CD.....</b>	<b>11</b>
Pour charger des CD.....	12
Pour retirer les CD.....	12
Changement du mode de lecture d'un MP3 (pour le CA-MXKB2 seulement).....	12
Notions de base pour l'utilisation du lecteur CD - Lecture normale .....	13
Programmation de l'ordre de lecture des plages .....	14
Lecture aléatoire .....	15
Répétition des plages .....	15
Fonction de verrouillage du tiroir .....	15
Changement de l'affichage pour les CD.....	15
<b>Utilisation de la platine à cassette (écoute d'une cassette) .....</b>	<b>16</b>
Ecoute d'une cassette .....	16
<b>Utilisation de la platine à cassette (enregistrement) .....</b>	<b>17</b>
Enregistrement normal .....	18
Enregistrement synchronisé de CD .....	18
Enregistrement de cassette à cassette (DUBBING) .....	18
<b>Branchement d'équipements externes .....</b>	<b>19</b>
Ecoute d'équipements externes.....	19
<b>Utilisation des minuteries.....</b>	<b>20</b>
Réglage de l'horloge .....	20
Correction du temps d'horloge.....	20
Réglage de la minuterie DAILY (Quotidienne) .....	21
Programmation de la minuterie REC (Enregistrement) .....	22
Programmation de la minuterie SLEEP.....	24
Priorité des minuteries .....	24
<b>Nettoyage et entretien.....</b>	<b>25</b>
<b>Guide de dépannage .....</b>	<b>26</b>
<b>Spécifications techniques .....</b>	<b>26</b>

# Introduction

## Accessoires

Vérifier si vous avez bien reçu tous les éléments suivants, livrés avec le système.

- Antenne cadre AM (PO) (1)
- Télécommande (1)
- Piles (2)
- Fil d'antenne FM (1)

Si un de ces éléments devait manquer, contacter immédiatement le revendeur.

## Comment insérer les piles dans la télécommande

Faire correspondre la polarité (+ et -) des piles avec les repères + et - du logement des piles.

R03(UM-4)/AAA(24F)

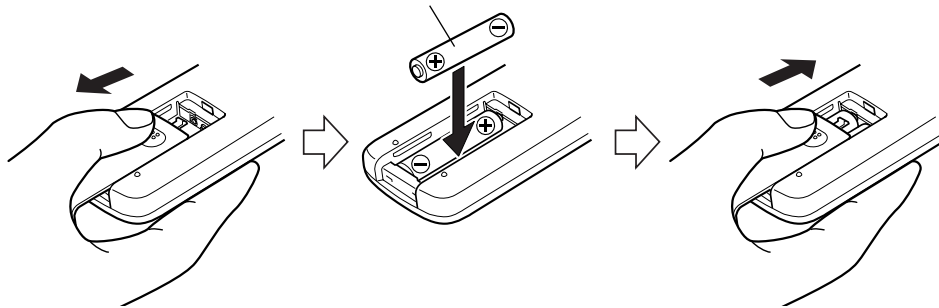

### **ATTENTION:**

- Manipuler les piles correctement.

❑ Pour éviter tout risque de fuite des piles ou d'explosion:

- Retirer les piles lorsque vous ne comptez pas utiliser la télécommande pendant un certain temps.
- Lorsque les piles doivent être remplacées, les remplacer toutes les deux en même temps par des piles neuves.
- Ne jamais utiliser une pile usagée avec une pile neuve.
- Ne jamais mélanger différents types de piles.

## Utilisation de la télécommande

La télécommande facilite l'utilisation de la plupart des fonctions de le système jusqu'à une distance de 7 m.

Diriger la télécommande vers le capteur situé sur la face avant de le système.

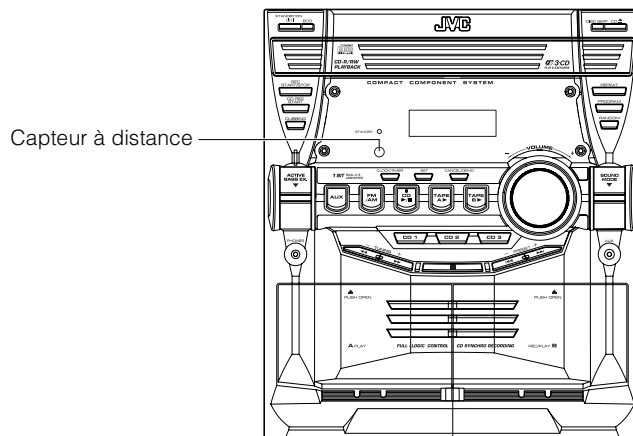

**ATTENTION:**

- Effectuer tous les branchements avant de raccorder le système à une prise secteur.

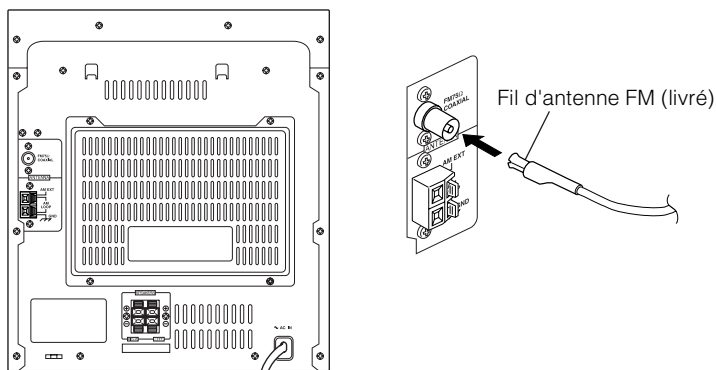
**Raccordement de l'antenne FM****Utilisation du fil d'antenne livré****Utilisation d'un connecteur coaxial (non livré)**

Brancher une antenne de 75 ohms munie d'un connecteur coaxial (IEC ou DIN45 325) à la borne COAXIAL FM de 75 ohms.

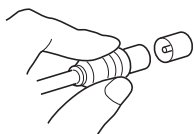

Si la réception est mauvaise, raccorder une antenne externe.

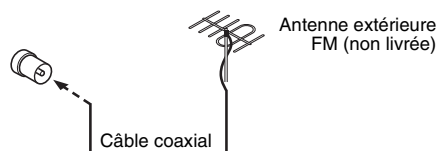
**Remarque**

- Avant de fixer le câble coaxial de 75 ohms (du genre avec un fil rond menant à l'antenne extérieure), débrancher le fil d'antenne FM livré.

## Branchement de l'antenne AM (PO)

### Dos de l'appareil

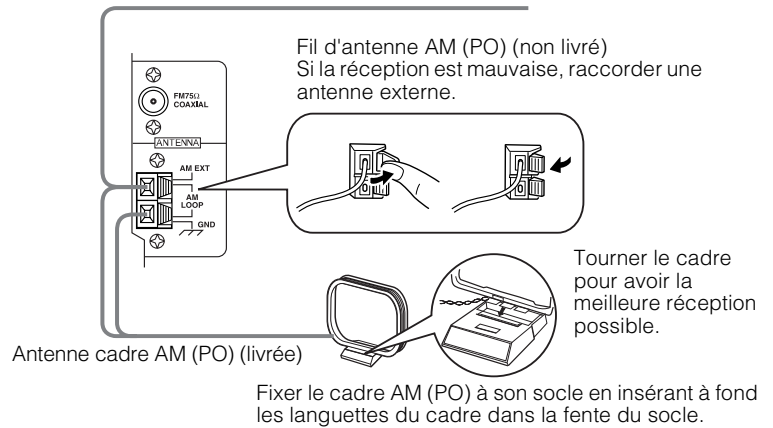
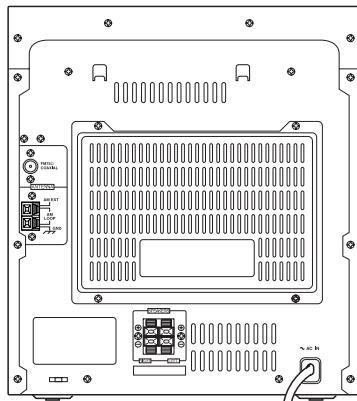

• En cas de raccordement d'une antenne AM (PO) extérieure, laisser l'antenne cadre AM (PO) branchée.

### **ATTENTION:**

- Pour éviter les interférences, tenir les antennes éloignées de le système, du cordon de connexion et du cordon d'alimentation secteur.

## Branchement des enceintes acoustiques

Raccorder le haut-parleur droit à la prise de haut-parleur RIGHT, et le haut-parleur gauche à la prise de haut-parleur LEFT. "Right"/"Left" sont indiqués au dos des haut-parleurs.

1. Ouvrir chacune des bornes pour raccorder les fils des haut-parleurs.
2. Raccorder les câbles des haut-parleurs aux sorties pour haut-parleurs de le système.  
Raccorder les fils rouge (+) et noir (-) du haut-parleur de droite aux bornes rouge (+) et noire (-) marquées RIGHT (DROITE) sur le système.  
Raccorder les fils rouge (+) et noir (-) du haut-parleur de gauche aux bornes rouge (+) et noire (-) marquées LEFT (GAUCHE) sur le système.
3. Refermer chacune des bornes.

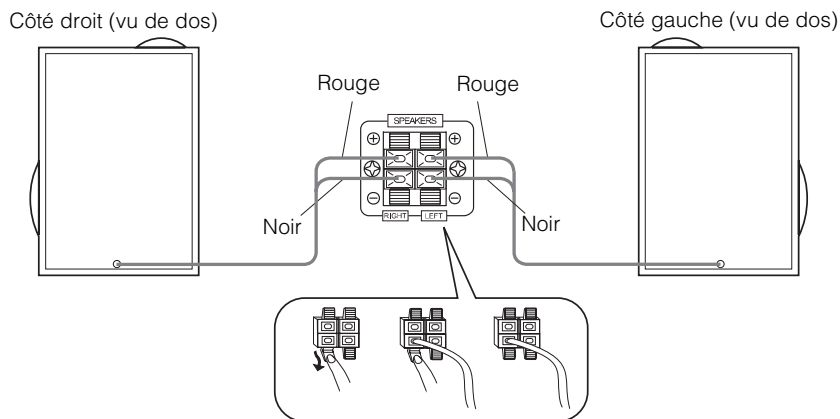

### **PRECAUTIONS:**

- Les couleurs d'un téléviseur peuvent être déformées s'il est situé trop près des haut-parleurs. Dans ce cas, éloigner les haut-parleurs du téléviseur.
- Utiliser uniquement des haut-parleurs d'impédance correcte. Cette impédance est indiquée sur le panneau arrière.



## Branchement d'équipements externes

Raccorder un câble de signaux avec les mini-fiches stéréos (non livrées) entre les jacks AUXILIAIRES du système sur le panneau frontal et le jack de sortie audio ou les bornes de sortie du CD portatif, du lecteur MD, du STB, etc.  
Vous pouvez alors écouter cette source externe par le système.

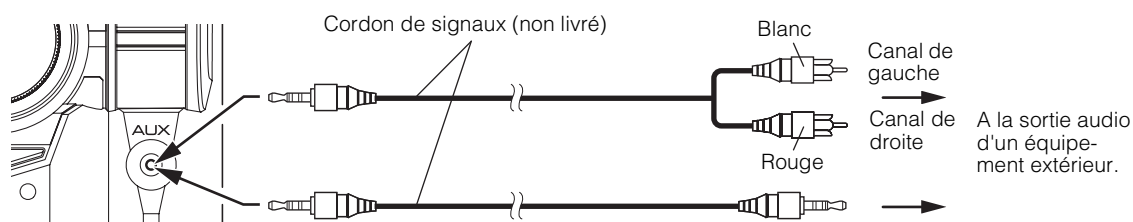

## Raccordement à une prise secteur

Brancher le cordon d'alimentation secteur dans la prise.  
Le système est à présent à vos ordres!

## Mode DEMO

Lors du branchement de le système à une prise secteur, le mode DEMO affiche automatiquement certaines des fonctions de le système.

**Pour éteindre l'affichage DEMO**, appuyer sur une des touches de fonctionnement. L'affichage DEMO se coupe automatiquement.  
**Pour activer l'affichage DEMO**, appuyez sur la touche DEMO de cet appareil.



- Lorsque vous mettez le système sous tension, l'affichage DEMO réapparaît automatiquement si aucune touche de fonctionnement n'est sollicitée pendant plus de deux minutes. Pour annuler cette fonction d'affichage DEMO automatique, appuyer sur la touche CANCEL sur l'appareil pendant l'affichage DEMO.

## COMPU PLAY

La fonction COMPU PLAY de JVC permet de contrôler les fonctions de le système le plus souvent utilisées en appuyant sur une seule touche.

Ces opérations à une touche permettent d'écouter un CD, une cassette, d'allumer la radio ou d'écouter un équipement externe en appuyant simplement sur la touche de lecture correspondant à cette fonction. Les opérations à une touche mettent l'appareil sous tension et démarrent la fonction spécifiée. Si le système n'est pas prête (pas de CD ou de cassette en place), elle se met malgré tout sous tension afin que vous puissiez insérer un CD ou une cassette.

Le fonctionnement de chaque cas d'opération à une touche se trouve expliqué dans le chapitre qui traite de cette fonction.

Les touches COMPU PLAY sont:

### Sur l'appareil

- Touche CD ►/||
- Touche FM/AM
- Touches TAPE A ►, TAPE B ►
- Touche AUX
- Touches CD1, CD2 et CD 3

### Sur la télécommande

- Touche CD ►/||
- Touche FM/AM
- Touches TAPE A ►, TAPE B ►
- Touche AUX
- Touches CD1, CD2 et CD 3

# Opérations de base

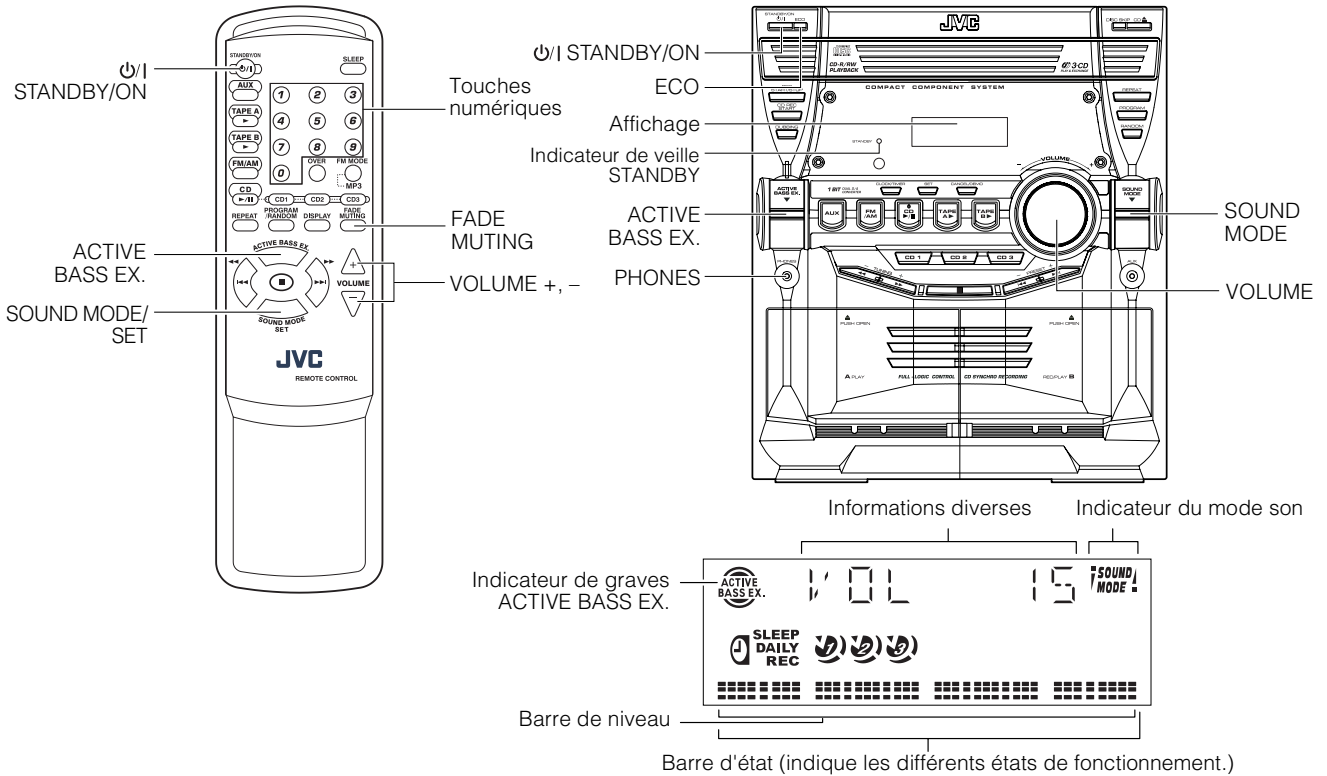

\* Lors de l'utilisation de le système, l'affichage indique également d'autres informations. Par souci de simplicité, nous ne montrons ici que les éléments décrits dans cette section.

## Mise sous et hors tension

### Mise sous tension de le système

**1** Appuyer sur la touche STANDBY/ON.

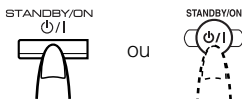

L'affichage s'allume.

L'indicateur de veille STANDBY s'éteint.

le système se met sous tension et est prête à continuer dans le mode sélectionné lors de sa dernière mise hors tension.

- Par exemple, si la dernière opération effectuée consistait à écouter un CD, elle est à présent prête pour réécouter un CD. Si vous le souhaitez, vous pouvez sélectionner une autre source.
- Si vous avez écouté le tuner en dernier lieu, la radio s'allume et vous entendez l'émetteur sur lequel elle a été réglée en dernier lieu.

### Mise hors tension de le système

**1** Réappuyer sur la touche STANDBY/ON.



L'affichage s'éteint, à l'exception de celui de l'horloge. L'indicateur de veille STANDBY s'allume. (L'affichage est assombré.)

- Les éléments consomment toujours un peu d'énergie même lorsque l'alimentation est coupée (et qu'ils sont mis dans ce que l'on appelle le mode de veille).
- Pour éteindre complètement le système, débrancher le cordon d'alimentation secteur de la prise. Lorsque vous débranchez le cordon de la prise, l'horloge se remet immédiatement sur 0:00.

## Mode ECO (ECO)

Le système possède trois modes de consommation d'énergie: sous tension, hors tension (mode veille) et ECO. En mode ECO, l'affichage s'éteint complètement et la consommation est moindre.

**Pour accéder au mode ECO**, appuyer sur la touche ECO de l'appareil lorsqu'il est en mode de veille (lorsque l'indicateur STANDBY est allumé). L'affichage s'éteint. L'indicateur STANDBY reste allumé.

**Pour annuler le mode ECO et mettre l'appareil sous tension**, appuyer pendant une seconde sur la touche STANDBY/ON sur l'appareil.

**Pour annuler le mode ECO et mettre l'appareil en mode veille**, réappuyer pendant une seconde sur la touche ECO.

## Réglage du volume

Tourner la commande VOLUME de l'appareil dans le sens horlogique pour augmenter le volume ou dans le sens anti-horlogique pour le diminuer.

Appuyer sur la touche VOLUME + de la télécommande pour augmenter le volume ou appuyer sur la touche VOLUME – de la télécommande pour diminuer le volume.

VOL 15

Vous pouvez régler le niveau du volume sur MIN, 1-30 ou MAX.

### ATTENTION:

- **NE JAMAIS mettre le système sous tension et/ou démarrer la lecture sur un des équipements sans avoir réglé au préalable la commande de VOLUME sur le minimum; une explosion sonore soudaine pourrait en effet endommager votre ouïe, les haut-parleurs et/ou le casque d'écoute .**

### Pour une écoute personnelle

Brancher un casque d'écoute dans la prise PHONES. Aucun son n'est alors diffusé par les haut-parleurs.

Veiller à toujours régler le volume au minimum avant de brancher ou de coiffer un casque d'écoute.

## Fonction de fondu (FADE MUTING)

Vous pouvez assourdir la diffusion sonore par le biais d'une opération à une touche.

**Pour couper la diffusion du son**, appuyer sur la touche FADE MUTING de la télécommande. Le son est alors fondu.

**Pour supprimer l'assourdissement**, réappuyer sur la touche FADE MUTING. La diffusion sonore revient progressivement à son niveau préalable.

- Après la coupure du son en fondu, tourner la commande de VOLUME sur l'appareil ou appuyer sur la touche VOLUME de la télécommande pour augmenter le volume à partir du minimum.

## Accentuation des graves (ACTIVE BASS EX.)

La richesse des sons et la plénitude des graves sont alors maintenues à tous les niveaux de volume, même très bas.

Cet effet peut uniquement être utilisé pour la reproduction.

**Pour obtenir l'effet**, appuyer sur la touche ACTIVE BASS EX. (Extension).

L'indicateur "ACTIVE BASS EX." s'allume et la mention "BASS ON" s'inscrit sur l'affichage.

**Pour annuler l'effet**, réappuyer sur la touche.

L'indicateur "ACTIVE BASS EX." s'éteint et la mention "BASS OFF" s'inscrit sur l'affichage.

## Sélection du mode son (SOUND MODE)

Vous pouvez choisir parmi trois modes SEA (amplificateurs d'effets sonores).

Cet effet peut uniquement être utilisé pour la lecture.

**Pour obtenir plus d'effet**, appuyez sur la touche SOUND MODE jusqu'à ce que le mode du son sélectionné apparaisse sur l'affichage.

L'indicateur "SOUND MODE" correspondant au mode son sélectionné clignote.

Chaque fois que vous appuyez sur la touche, le mode son change comme suit:

ROCK → POP → CLASSIC → FLAT → (retour au début)

**Pour annuler l'effet**, appuyer sur la touche SOUND MODE jusqu'à ce que "FLAT" s'affiche.

L'indicateur "SOUND MODE" s'éteint.

<b>ROCK</b>	Accentue les basses et les hautes fréquences. Convient à la musique acoustique.
<b>POP</b>	Convient à la musique vocale.
<b>CLASSIC</b>	Convient pour les systèmes stéréo dynamiques et à large spectre.
<b>FLAT</b>	Pas d'application d'effet sonore.

## Saisie du numéro avec la télécommande (touches numériques)

Utiliser les touches numériques de la télécommande pour saisir les numéros en vue de présélectionner les émetteurs, de rappeler les émetteurs présélectionnés ou de programmer les plages à lire sur les CD.

Nous expliquons ici comment saisir les numéros à l'aide des touches numériques.

### Exemples:

- Pour entrer le numéro 5, appuyer sur 5.
- Pour entrer le numéro 15, appuyer sur OVER, sur 1 puis sur 5.
- Pour entrer le numéro 20, appuyer sur OVER, sur 2 puis sur 0.

### Pour le MP3 (Pour le CA-MXKB2 seulement)

- Pour entrer le numéro 5, appuyer sur 5.
- Pour entrer le numéro 15, appuyer sur OVER, sur 0, sur 1 puis sur 5.
- Pour entrer le numéro 125, appuyer sur OVER, sur 1, sur 2 puis sur 5.

## Changement de l'affichage

Chaque fois que vous appuyez sur la touche DISPLAY, l'affichage changera comme il est montré ci-dessous:

Source sélectionnée en cours ↔ Heure actuelle

### Pour les CD

Reportez-vous à "Changement de l'affichage pour les CD" à la page 15.

# Utilisation du tuner

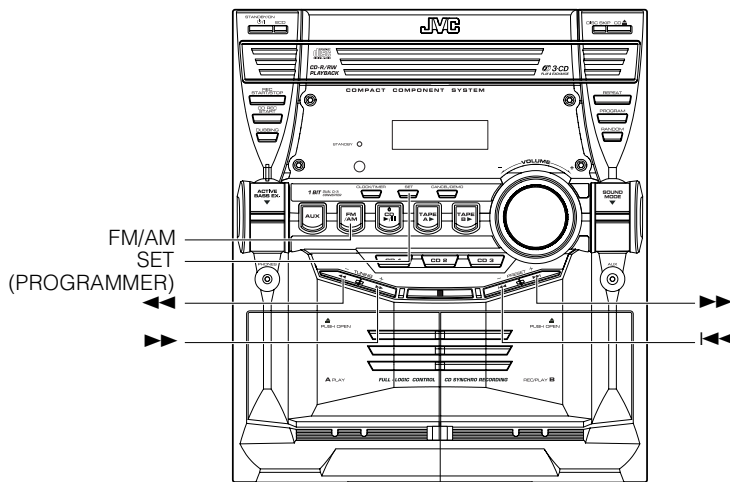
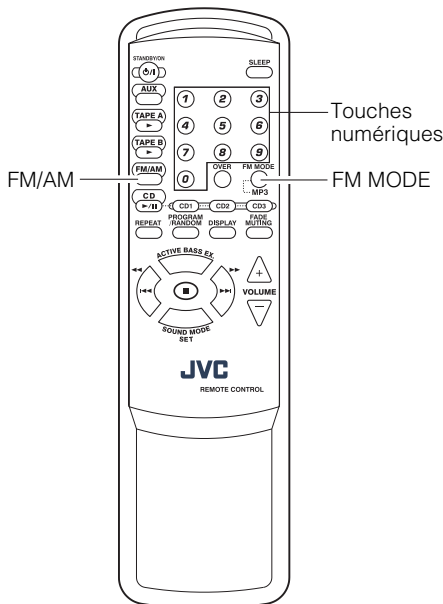

Affichage de bande, affichage de fréquence, numéro de préséglage

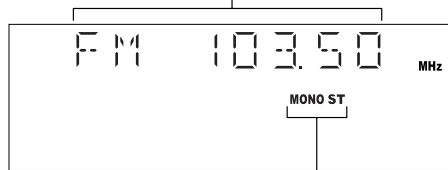

Indicateurs du mode FM

\* Lors de l'utilisation de le système, l'affichage indique également d'autres informations. Par souci de simplicité, nous ne montrons ici que les éléments décrits dans cette section.

Vous pouvez écouter des émetteurs radio en FM et en AM (PO). Vous pouvez rechercher les stations manuellement, automatiquement ou à partir de présélections mémorisées.

☐ Avant d'écouter la radio:

- Vérifier si les antennes FM et AM (PO) sont correctement branchées. (Voir pages 4 et 5).

## Fonction une touche pour la radio

Il suffit d'appuyer sur la touche FM/AM pour mettre le système sous tension et démarrer l'écoute de la dernière station émettrice syntonisée.

- ☐ Vous pouvez passer de n'importe quelle autre source sonore à la radio en appuyant sur la touche FM/AM.

## Recherche d'un émetteur

### 1 Appuyer sur la touche FM/AM.

La bande et la fréquence sélectionnées en dernier s'affichent. (Si la dernière station avait été sélectionnée par son numéro de présélection et fréquence apparaissent.) Chaque fois que vous appuyez sur la touche, la bande alterne entre FM et AM (PO).

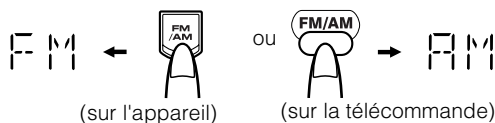

### 2 Sélectionner un émetteur en utilisant une des méthodes suivantes.

#### • Recherche manuelle

Appuyer brièvement sur les touches ◀◀ ou ▶▶ pour changer de fréquence jusqu'à ce que vous localisez l'émission souhaitée.

OU

#### • Recherche automatique

Si vous maintenez enfoncée la touche ◀◀ ou ▶▶ pendant une seconde ou plus puis que vous la relâchez, la fréquence change automatiquement vers le bas ou vers le haut jusqu'à ce la localisation d'une station.

OU

#### • Recherche de présélections (Possible uniquement après la mémorisation des stations)

**Recherche des présélections à l'aide de l'appareil:** Sélectionner le numéro de présélection souhaité à l'aide des touches ◀◀ ou ▶▶.

#### Exemple:

Appuyer sur la touche ▶▶ jusqu'à ce que le numéro de présélection "8" s'affiche. Alors, l'affichage indique la fréquence du numéro de présélection.



#### Recherche des présélections à l'aide de la télécommande:

Entrer le numéro de présélection à rappeler à l'aide des touches numériques. Voir "Saisie du numéro avec la télécommande" à la page 8.

#### Exemple:

Appuyer sur 8 pour rappeler le numéro de présélection 8. Alors, l'affichage indique la fréquence du numéro de présélection.



- En mode d'émission AM (PO), vous pouvez changer la sensibilité de la réception en tournant l'antenne cadre AM (PO). Tourner l'antenne cadre AM (PO) de manière à obtenir la meilleure réception possible.

## Présélection des stations

Vous pouvez présélectionner jusqu'à 10 stations FM et 10 stations AM (PO).



- Des numéros de présélections peuvent avoir été réglés sur des fréquences de test à l'usine avant le transport. Il ne s'agit pas d'une anomalie. Vous pouvez présélectionner les stations souhaitées en suivant une des méthodes de présélection indiquées ci-dessous.
- Pendant la présélection des stations, si aucune touche n'est sollicitée pendant 4 secondes, l'affichage de bande/fréquence reparait. Dans ce cas, répéter les opérations depuis le début.

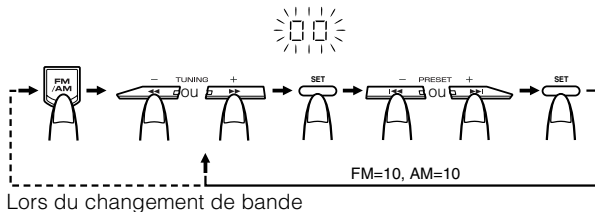

## Sur l'appareil

- 1 Sélectionner une bande en appuyant sur la touche FM/AM.**
- 2 Appuyer sur les touches ◀◀ ou ▶▶ pour localiser un émetteur.**
- 3 Appuyer sur la touche SET (PROGRAMMER).**  
L'indication "00" clignote pendant 4 secondes.
- 4 Appuyer sur les touches |◀◀ ou ▶▶| pour choisir le numéro de présélection.**  
▶▶: Augmente le numéro de présélection d'une unité.  
◀◀: Diminue le numéro de présélection d'une unité.
- 5 Appuyer sur la touche SET (PROGRAMMER).**  
L'affichage indique le numéro de prééglage mémorisé et la fréquence.
- 6 Répéter les opérations 2 à 5 ci-dessus pour chacune des stations à mémoriser sous un numéro de présélection.**

Pour modifier les stations présélectionnées, répéter les mêmes opérations que celles décrites ci-dessus.



- Au point 4, vous pouvez sélectionner le numéro de présélection à l'aide des touches numériques de la télécommande. Voir "Entrer le numéro à l'aide de la télécommande" à la page 8.

## ATTENTION:

- Même si le système est débranché ou en cas de coupure de courant, les stations restent plusieurs jours en mémoire. Cependant, si elles devaient être effacées, vous devrez les remettre en mémoire en suivant toute la procédure.

## Pour changer de mode de réception FM

Lorsque vous avez localisé une émission stéréo en FM, l'indicateur "ST (Stéréo)" s'allume et vous entendez les effets stéréo. Si la réception d'une émission FM stéréo est mauvaise ou pleine d'interférences, vous pouvez sélectionner le mode Monaural. La réception sera meilleure mais vous perdrez l'effet stéréo.

Appuyer sur la touche FM MODE de la télécommande pour allumer l'indicateur "MONO" sur l'affichage.

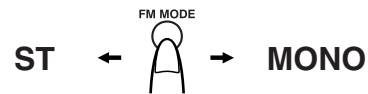

Pour rétablir l'effet stéréo, appuyer sur la touche FM MODE de la télécommande; l'indicateur "MONO" s'éteint.

La sélection d'une autre station annulera également le mode FM Mono et rétablira l'effet stéréo.

# Utilisation du lecteur CD

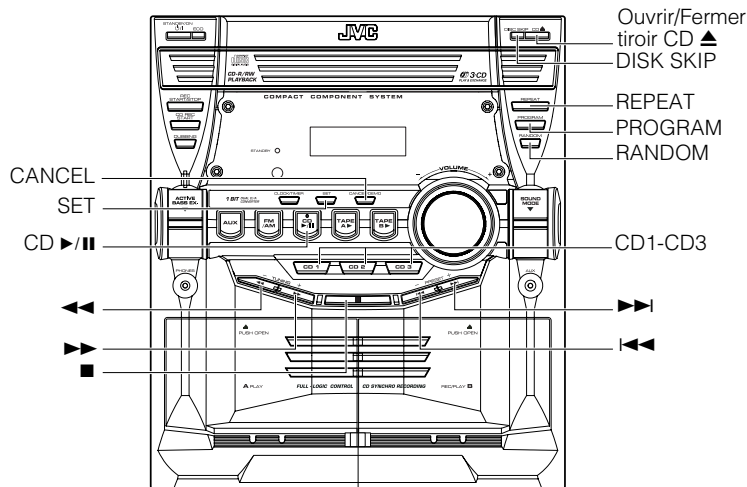
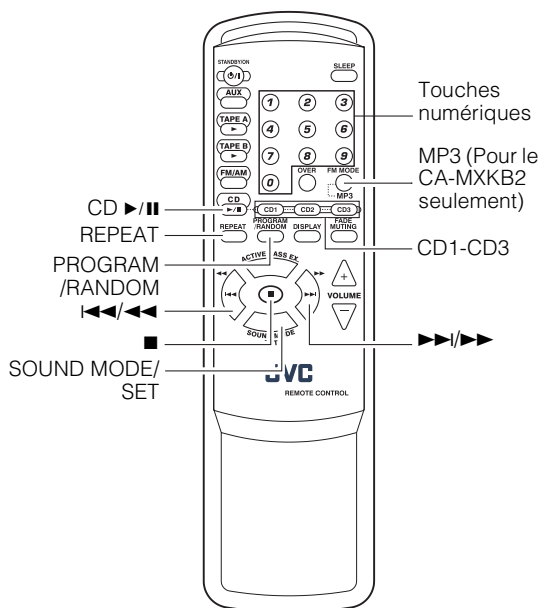

Numéro de plage, temps de lecture, numéro du programme, etc.

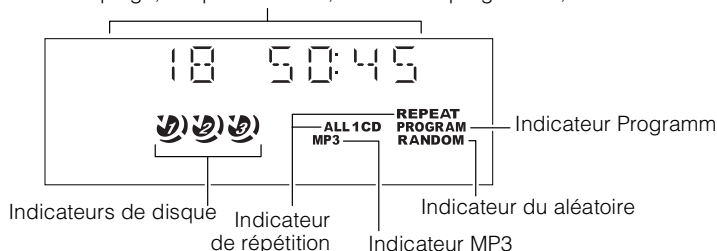

\* Lors de l'utilisation de le système, l'affichage indique également d'autres informations. Par souci de simplicité, nous ne montrons ici que les éléments décrits dans cette section.

Cet appareil a été conçu pour jouer les CD suivants:

- CD audio
- CD-R (CD enregistrable)
- CD-RW (CD réenregistrable)

### Pour le CA-MXKB2 seulement

- Disque MP3 (Fichiers MP3 enregistrés sur un CD-R ou un CD-RW)\*

### Lorsqu'on fait jouer un CD-R ou un CD-RW

- Les CD-R (CD enregistrables) et CD-RW (réenregistrables) édités par l'utilisateur peuvent être joués lorsqu'ils sont déjà "finalisés".
- Avant de faire jouer des CD-R ou des CD-RW, lire attentivement leurs instructions ou leurs avertissements.
- Certains CD-R ou CD-RW risquent de ne pouvoir être joués sur cet appareil du fait des caractéristiques du disque, d'un endommagement ou de taches sur eux, ou si la lentille du lecteur est sale.
- Des CD-RW peuvent nécessiter une durée d'affichage plus longue étant donné que la réflectance de CD-RW est inférieure à celle de CD normaux.

### Pour le CA-MXKB2 seulement

#### \*Pour les disques MP3

- Cet appareil gère les fichiers et les dossiers sur les disques MP3 en tant que "plages" et "albums".
- L'ordre de lecture de fichiers (plages) MP3 enregistrés sur un disque est déterminé par l'utilisation de l'enregistrement (ou du codage); par conséquent, l'ordre de lecture peut être différent de celui que vous avez conçu lors de l'enregistrement de fichiers et de dossiers.
- Cet appareil indique le nom des fichiers (plages) et les repères ID3v1 (seulement "Titre", "Artiste" et "Album") sur l'affichage, après le démarrage de la lecture; cependant, il y a une limitation sur les caractères disponibles et le nom de certains fichiers et de certains repères ID3 ne sont pas montrés correctement.



#### Davantage au sujet des disques MP3

- Les disques MP3 (soit CD-R ou CD-RW) nécessitent une durée d'affichage plus longue. (Elle varie du fait de la complexité de la configuration de l'enregistrement.)
- Lorsqu'on réalise un disque MP3, sélectionner le niveau 1 ou le niveau 2 ISO 9660 en tant que configuration du disque.
- Cet appareil ne peut prendre en charge un enregistrement multisession.
- Cet appareil ne peut jouer des fichiers MP3 qu'avec les extensions de fichiers suivantes: ".MP3", ".Mp3", ".mp3" et ".mp3".
- Les fichiers qui ne sont pas MP3 sont ignorés. Si des fichiers qui ne sont pas MP3 sont enregistrés en même temps qu'avec des fichiers MP3, cet appareil prendra plus de temps pour explorer le disque. Cela risque aussi de provoquer un fonctionnement défectueux de l'appareil.
- Les dossiers non MP3 sont comptés lors de l'analyse initiale du disque, mais ignorés pendant sa lecture.
- Il est possible de ne pas pouvoir faire jouer certains disques MP3 à cause de leurs caractéristiques ou des conditions d'enregistrement.



## Au sujet de l'indicateur du disque:

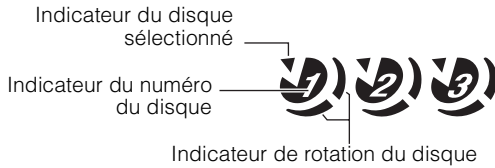

L'indicateur de disque comprend les trois sortes d'indicateurs suivants:

- Indicateur de numéro de disque:** Reste continuellement allumé.
- Indicateur du disque sélectionné:** S'allume pour le numéro du disque sélectionné.
- Indicateur de rotation du disque:** Fonctionne lorsque le CD sélectionné est en cours de lecture ou est provisoirement arrêté. Cet indicateur s'éteint lorsqu'il n'y a pas de disque chargé pour le numéro de disque sélectionné.

## Lecture une touche

Le système se met sous tension et les opérations se font automatiquement.

- Appuyer sur la touche CD ►/|| pour mettre le système sous tension, et s'il y a un CD dans l'emplacement correspondant au numéro de disque choisi, la lecture de la première plage de celui-ci commence.
- Appuyer sur la touche CD1-CD3 pour mettre le système sous tension, et s'il y a un CD dans l'emplacement correspondant au numéro de disque choisi, la lecture de la première plage de celui-ci commence.

## Pour charger des CD

- 1 Appuyer sur la touche CD Ouvrir/Fermer ▲ de l'appareil pour ouvrir le tiroir.**
- 2 Placer un ou deux CD sur le plateau, avec l'étiquette orientée vers le haut.**  
Veiller à ce que le CD repose bien en place à l'intérieur de l'évidemment sur le plateau du disque.

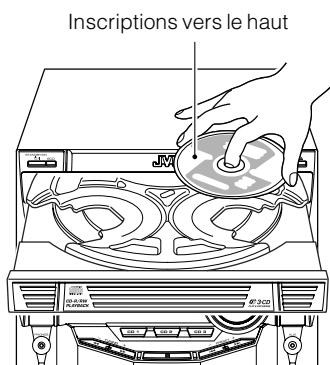

- 3 Appuyer sur la touche DISC SKIP (SAUT DE DISQUE) de l'appareil et insérer le second CD.**  
Chaque fois que vous appuyez sur la touche, le tiroir tourne jusqu'à l'emplacement du CD suivant.
  - 4 Appuyer sur la touche CD Ouvrir/Fermer ▲ de l'appareil.**  
Le tiroir se ferme.
- Lors de l'utilisation d'un CD de 8 cm, le placer sur le cercle intérieur du tiroir.

- Vous pouvez charger des CD pendant que vous écoutez une autre source, ou pendant que vous écoutez le CD en cours de lecture.
- Lors de la mise hors tension alors que le tiroir est ouvert, celui-ci se referme automatiquement.
- Si le CD ne peut pas être initialisé correctement (parce qu'il est rayé, par exemple), l'appareil considère qu'il n'y a pas de disque sur le plateau.

## Pour retirer les CD

Sortir les CD comme illustré ci-dessous.

- 1 Lorsque le lecteur CD est à l'arrêt, appuyer sur la touche CD Ouvrir/Fermer ▲ de l'appareil pour ouvrir le tiroir.**
- 2 Retirer le CD puis appuyer sur la touche DISC SKIP de l'appareil.**

Le tiroir tourne jusqu'à l'emplacement du CD suivant.

- 3 Répéter le point 2 pour retirer tous les CD.**
- 4 Appuyer sur la touche CD Ouvrir/Fermer ▲ de l'appareil pour refermer le tiroir.**

- Vous pouvez retirer des CD pendant que vous écoutez une autre source.

### Conseils:

#### • Retrait/changement de CD pendant la lecture

Pendant la lecture d'un CD (par ex. CD1), vous pouvez retirer ou changer les autres CD (par ex. CD2 et CD3) en réappuyant sur la touche CD Ouvrir/Fermer ▲. Après le retrait ou le changement de CD, réappuyer sur la même touche pour refermer le tiroir.

Pour le CA-MXKB2 seulement

## Changement du mode de lecture d'un MP3

Lorsqu'on fait jouer un disque MP3, on peut choisir le mode de lecture du disque MP3 de la manière suivante:

### Mode Normal (FILE):

L'appareil ne reconnaît que les plages (fichiers). On peut faire jouer un disque MP3 tel qu'un CD audio.

### Mode GROUP (ALBUM):

Cet appareil reconnaît les plages (fichiers) et les albums (dossiers) sur un disque MP3. On peut faire jouer un disque MP3 selon la manière dont ils sont groupés.

### Sur la télécommande SEULEMENT:

Appuyer sur MP3 avant ou pendant la lecture d'un disque MP3.



L'indicateur de GROUP apparaît lorsque le mode de lecture MP3 est sur le mode GROUP.

- Chaque fois que l'on appuie sur la touche, le mode de lecture MP3 change alternativement entre "GROUP (ALUBUM)" et "Normal (FILE)".



## Notions de base pour l'utilisation du lecteur CD - Lecture normale

### Pour écouter les CD

#### 1 Charger les CD.

#### 2 Appuyer sur la touche CD ►/|| pour écouter.

Le numéro du disque actuellement sélectionné (par ex. "CD DISC 1") s'affiche.

La lecture de la première plage du disque sélectionné démarre. Lorsque la lecture du premier CD est terminée, l'appareil passe au second puis au troisième disque.

Lorsque le dernier CD est terminé, le lecteur CD s'arrête automatiquement.

- Vous pouvez démarrer la lecture du disque souhaité en appuyant simplement sur la touche de disque (CD1-CD3) correspondante. Lorsque le CD sélectionné a fini de jouer, le lecteur de CD s'arrêtera automatiquement.

Pendant la lecture du CD, les indications suivantes s'affichent.

#### Pour un CD audio

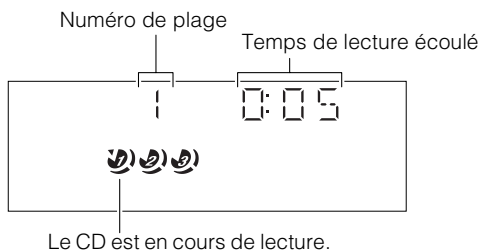

#### Pour un disque MP3 (Pour le CA-MXKB2 seulement)

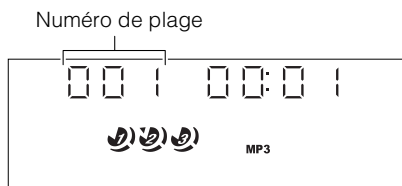

- Une fois que l'affichage ci-dessus est montré, si les plages comprennent des repères ID3, l'affichage fera défiler dans l'ordre du titre, de l'artiste et de l'album, puis reviendra à son affichage initial.

Lorsque la touche du disque est enfoncée (CD1-CD3) avec le tiroir ouvert, le tiroir se referme et le CD sélectionné commence automatiquement à jouer.

**Pour arrêter l'audition d'un CD**, appuyer sur la touche ■. L'information suivante pour le CD sera affichée.

#### Pour un CD audio

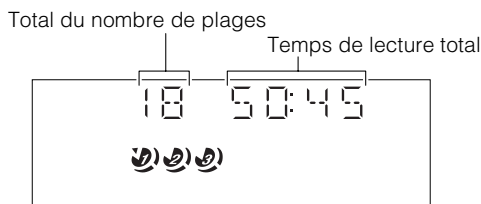

#### Pour un disque MP3 (Pour le CA-MXKB2 seulement)

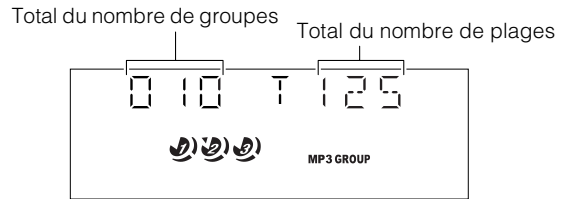

**Pour marquer une pause**, appuyer sur la touche CD ►/||. L'indication du temps de lecture clignote sur l'affichage.

**Pour annuler la pause**, réappuyer sur la touche CD ►/||. La lecture reprend là où elle s'était arrêtée.

#### Conseils:

##### • Écoute d'un CD en utilisant la touche DISC SKIP

Vous pouvez également écouter des CD en utilisant la touche DISC SKIP. Pendant la lecture, chaque fois que vous appuyez sur la touche, la lecture passe automatiquement au CD suivant. Si l'emplacement correspondant au disque suivant est vide, il est automatiquement sauté.

### Pour sélectionner une plage

#### Pendant la lecture (en utilisant la touche ◀◀ ou ▶▶):

Appuyer brièvement sur la touche ◀◀ ou ▶▶ pour sélectionner la plage que vous désirez faire jouer, excepté pour le mode groupé MP3.

- Appuyer une fois sur la touche ▶▶ pour avancer au début de la plage suivante.
- Appuyer sur la touche ◀◀ pour revenir au début de la plage en cours de lecture. Appuyer deux fois rapidement pour revenir au début de la plage précédente.

#### En mode d'arrêt (en utilisant la touche ◀◀ ou ▶▶):

En appuyant brièvement sur la touche ◀◀ ou ▶▶, le lecteur CD fonctionne de la même manière que pendant une lecture, excepté pour le mode groupé MP3.

#### Utilisation des touches numériques de la télécommande:

Les touches numériques permettent de sélectionner directement la plage souhaitée sur le CD sélectionné.

- La lecture de la plage sélectionnée commence.

Par exemple, appuyer sur OVER, sur 1, puis sur 5 pour écouter la plage numero 15. Voir "Saisie du numéro avec la télécommande" à la page 8.

#### Conseils:

##### • Pour les disques MP3 (Pour le CA-MXKB2 seulement)

Lorsque la plage sélectionnée commence à jouer, des informations sur cette plage défilent sur l'affichage dans l'ordre du nom du fichier, du titre, de l'artiste et de l'album.

#### Pour le CA-MXKB2 seulement

### Pour sélectionner un Groupe (Seulement pour le mode GROUP MP3)

#### Pendant une lecture (en utilisant la touche ◀◀ ou ▶▶):

Appuyer brièvement sur la touche ◀◀ ou ▶▶ pour sélectionner le groupe que vous désirez faire jouer.

- La première plage du groupe sélectionné commence à jouer.

#### Sur le mode d'Arrêt (en utilisant la touche ◀◀ ou ▶▶):

Appuyer brièvement sur la touche ◀◀ ou ▶▶ pour sélectionner le groupe que vous désirez faire jouer.

### Lecture avec recherche de passage

Maintenir les touches suivantes enfoncées, pendant la lecture, pour faire avancer/reculer rapidement le CD de manière à pouvoir retrouver rapidement un passage précis de la plage que vous êtes en train d'écouter.

- Touche ◀◀ ou ▶▶ sur l'appareil
- Touche ◀◀◀◀ ou ▶▶▶▶ sur la télécommande

## Programmation de l'ordre de lecture des plages

Vous pouvez programmer l'ordre de lecture des plages sur tous les CD. Remarque cependant que vous pouvez uniquement effectuer cette programmation lorsque le lecteur CD est à l'arrêt.

- Vous pouvez programmer jusqu'à 60 plages dans n'importe quel ordre, y compris en répétant les mêmes plages.

### Pour créer un programme

#### 1 Charger les CD.

#### 2 En mode d'arrêt, mettre le lecteur CD en mode de lecture programmée.

##### Sur l'appareil

Appuyer sur la touche PROGRAM, et l'indicateur "PROGRAM" clignote sur l'affichage.

##### Sur la télécommande

Appuyer sur la touche PROGRAM/RANDOM, et l'indicateur "PROGRAM" clignote sur l'affichage.

Chaque fois que vous appuyez sur la touche, l'affichage change comme suit:

PROGRAM → RANDOM REPEAT → Affichage vierge (lecture normale) → (retour au début)

- Si un programme a déjà été créé, la dernière étape du programme s'affiche.

#### 3 Appuyer sur une des touches de disques (CD1-CD3) pour sélectionner le disque que vous voulez écouter.

L'affichage d'entrée de programme apparaît.

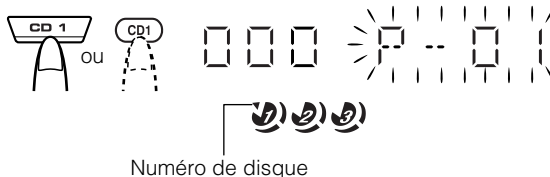

Numéro de disque

#### 4 Sélectionner la plage à programmer.

##### Sur l'appareil

Pendant que l'affichage clignote, appuyer sur la touche ◀◀ ou ▶▶ pour sélectionner la plage puis appuyer sur la touche SET. Le numéro d'ordre du programme sera attribué à partir de P-1.

Numéro de plage

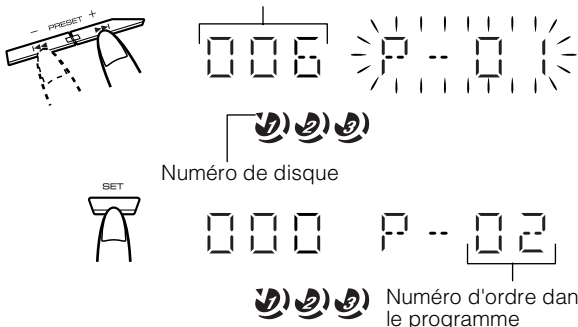

Numéro de disque

Numéro d'ordre dans le programme

### Utilisation de la télécommande

Appuyer sur les touches numériques pour entrer directement le numéro de la plage. Le numéro d'ordre du programme sera ensuite attribué à partir de P-1.

#### 5 Répéter les opérations 3 et 4 pour programmer d'autres plages du même CD ou d'un autre CD.

#### 6 Pour écouter le programme, appuyer sur la touche CD ▶/II.

Pour plus de détails, voir "Pour écouter le programme créé" ci-dessous.

**Pour vérifier le contenu du programme**, pendant que le lecteur CD est à l'arrêt, appuyez sur la touche SET.

**Pour effacer toutes les plages du programme**, pendant que le lecteur CD est à l'arrêt, appuyez sur la touche CANCEL.



- Si vous essayez de programmer un numéro de plage qui n'existe pas sur le CD, votre entrée sera ignorée.
- Si vous essayez de programmer une 61<sup>ère</sup> plage, l'indication "FULL" s'affiche.

### Pour écouter le programme créé

Appuyer sur la touche CD ▶/II.

le système lit les plages dans l'ordre où vous les avez programmées.

- Pour utiliser la lecture à répétition pour la lecture de programme, appuyer sur la touche REPEAT (REPETER) pour sélectionner "ALL" ou "1" avant de démarrer la lecture. Pour plus de détails, voir "Répétition des plages" à la page 15.

- Vous pouvez passer à une plage précise d'un programme en appuyant sur la touche ◀◀ ou ▶▶ pendant la lecture du programme.

- Pour arrêter la lecture, appuyer une fois sur la touche ■.

### Pour quitter et revenir par la suite au mode de lecture programmée

Le programme composé est mémorisé. De cette manière, vous pouvez quitter la lecture programmée et y revenir tant que vous n'aurez pas supprimé le programme.

**Pour quitter le mode programme**, pendant que le lecteur CD est à l'arrêt, appuyer sur la touche PROGRAM de l'appareil ou sur la touche PROGRAM/RANDOM de la télécommande pour éteindre l'indicateur "PROGRAM". Vous pouvez également quitter le mode de lecture programmée en changeant de source (par ex. en sélectionnant le tuner.)

**Pour entrer de nouveau en mode de lecture programmée**, appuyez sur la touche PROGRAM ou PROGRAM/RANDOM jusqu'à ce que l'indicateur "PROGRAM" clignote à nouveau.



- Même lorsque le système est hors tension (en mode de veille ou ECO), les plages programmées sont conservées. Vous pouvez dès lors toujours revenir au mode de lecture programmée.

## Lecture aléatoire

Les plages du CD sélectionnées seront jouées dans n'importe quel ordre lorsqu'on utilise ce mode.

### 1 En mode d'arrêt, mettre le lecteur CD en mode de lecture aléatoire.

Sur l'appareil

Appuyer sur la touche RANDOM pour allumer les indicateurs "RANDOM", "REPEAT" et "1 CD".

Sur la télécommande

Appuyer sur la touche PROGRAM/RANDOM jusqu'à ce que l'indicateur "RANDOM" s'allume.

Les indicateurs "REPEAT" et "1 CD" s'allumeront également sur l'affichage.

Chaque fois que vous appuyez sur la touche, l'affichage change comme suit:

PROGRAM → RANDOM REPEAT → Affichage normale (lecture normale) → (retour au début)

### 2 Appuyer sur la touche CD ►/II.

Les plages de tous les CD sont lues dans un ordre aléatoire.

**Pour arrêter la lecture**, appuyer une fois sur la touche ■.

**Pour passer une plage pendant la lecture**, appuyer sur la touche ►►1 pour avancer à la plage suivante dans l'ordre aléatoire.

**Pour quitter le mode de lecture aléatoire**, pendant que le lecteur CD est à l'arrêt, appuyer sur la touche RANDOM de l'appareil ou sur la touche PROGRAM/RANDOM de la télécommande pour éteindre l'indicateur "RANDOM".

## Répétition des plages

Vous pouvez répéter toutes les plages ou une plage individuelle autant de fois que vous le souhaitez.

**Appuyer sur la touche REPEAT.**

L'indicateur de répétition change comme suit à chaque pression de la touche:

ALL CD → 1CD → 1 → Affichage vierge → (retour au début)

**REPEAT ALL:** En mode de lecture normale, répète toutes les plages de tous les CD.

En mode de lecture programmée, répète toutes les plages du programme.

**REPEAT 1CD:** Répète toutes les plages d'un seul CD. (Peut uniquement être sélectionné en mode de lecture normale)

**REPEAT 1:** Répète une seule plage.

**Pour arrêter la lecture**, appuyer sur la touche ■. Vous pouvez également arrêter la lecture en changeant de source (par ex. en sélectionnant le tuner.)

**Pour quitter le mode de répétition**, appuyez sur la touche REPEAT jusqu'à ce que l'indicateur "REPEAT" s'éteigne sur l'affichage.

## Fonction de verrouillage du tiroir

Afin de pouvoir conserver en toute sécurité les CD dans le lecteur, il est possible de verrouiller le tiroir de manière électronique.

### Verrouillage du tiroir

#### 1 Mettre le système sous tension et accéder au mode CD.

#### 2 Appuyer sur la touche ■ et appuyer simultanément sur la touche CD Ouvrir/Fermer ▲ de l'appareil.

L'indication "LOCKED" (VERROUILLE) s'affiche.

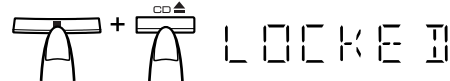

- Si vous essayez d'ouvrir le tiroir en appuyant sur la touche ▲, l'indication "LOCKED" apparaît pour vous signaler que le tiroir est verrouillé.

### Déverrouillage du tiroir

Répéter les opérations 1 et 2 ci-dessus.

L'indication "UNLOCKED" (DEVERROUILLE) s'affiche.



- Même quand le système est débranchée, le tiroir reste verrouillé pendant quelques jours.

## Changement de l'affichage pour les CD

Chaque fois que vous appuyez sur la touche DISPLAY, l'affichage change comme suit:

Numéro de plage, durée de lecture écoulée de la plage



Numéro de plage, durée de lecture restante de la plage



Numéro de plage, durée de lecture restante du disque



Numéro de plage, durée de lecture écoulée du disque



Horloge



(retour au début)

#### Pour les disques MP3 (pour le CA-MXKB2 seulement)

Numéro de plage, durée de lecture écoulée de la plage



Balise ID3

L'affichage défile pour afficher, dans l'ordre, le titre, l'artiste et l'album.



Album/nom de fichier (16 caractères maximum)

L'affichage défile pour afficher, dans l'ordre, l'album et le nom du fichier.



Numéro de groupe, numéro de plage



Horloge



(retour au début)

# Utilisation de la platine à cassette (écoute d'une cassette)

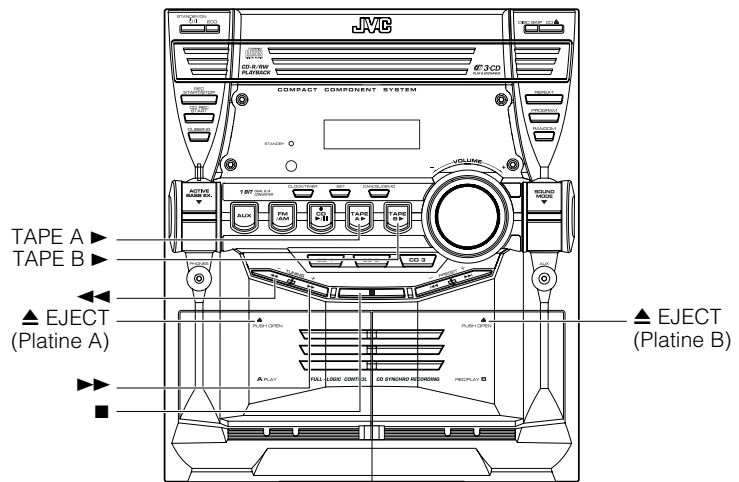
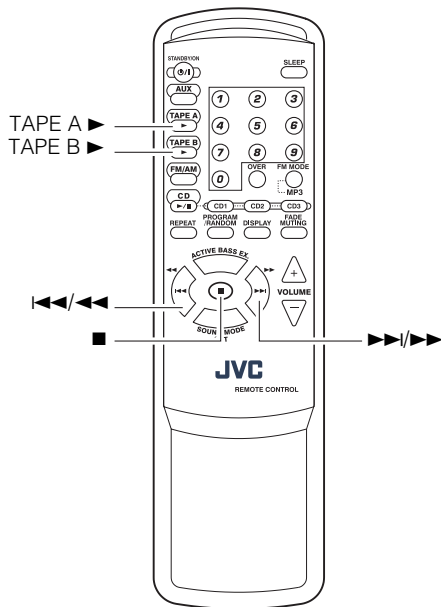

▶ : Indicateur de cassette

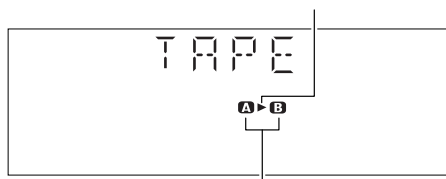

Indicateurs de platine

\* Lors de l'utilisation de le système, l'affichage indique également d'autres informations. Par souci de simplicité, nous ne montrons ici que les éléments décrits dans cette section.

La platine à cassette permet d'écouter, d'enregistrer et de copier des cassettes audio.

☐ Cette platine à cassette convient pour écouter des cassettes de type I.

L'utilisation de bandes de plus de 120 minutes (y compris des bandes de 120 minutes) n'est pas recommandée, étant donné qu'une détérioration caractéristique risque de se produire et que ces bandes se coincent facilement dans les galets-presseurs et les cabestans.

## Lecture une touche

En appuyant sur la touche TAPE A ▶ ou sur TAPE B ▶, le système se mettra en marche et si une bande se trouve sur la platine, elle commencera à être jouée. Si aucune cassette n'est en place, l'opération est ignorée.

## Ecoute d'une cassette

Vous pouvez utiliser soit la platine A soit la platine B pour l'écoute.

**1 Appuyer sur la touche ▲ PUSH OPEN de la platine que vous souhaitez utiliser.**

**2 Lorsque le porte-cassette s'ouvre, placez-y une cassette, avec la partie exposée de la bande tournée vers le bas de l'appareil.**

Le déroulement de la bande se fait de gauche à droite.

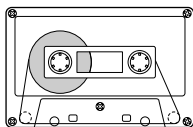

Sens de déroulement de la bande

- Si le porte-cassette ne s'ouvre pas, mettre le système hors tension puis la remettre sous tension et réappuyer sur la touche ▲ PUSH OPEN.

## 3 Refermer doucement le porte-cassette.

Lorsque les deux platines A et B contiennent une cassette, la dernière platine dans laquelle on a inséré une cassette est sélectionnée.

## 4 Appuyer sur la touche TAPE A ▶ ou TAPE B ▶.

La platine sélectionnée apparaît (par exemple, TAPE-A) et l'indicateur de la platine "A" ou "B" s'allume sur l'affichage. L'indicateur de cassette (▶) s'allume sur l'affichage et la lecture de la cassette commence.

La platine s'arrête automatiquement après la lecture d'une face de la cassette.

**Pour arrêter la lecture**, appuyer sur la touche ■.

**Pour retirer la cassette**, l'arrêter puis appuyer sur la touche ▲ PUSH OPEN pour ouvrir le porte-cassette.

## Pour faire avancer rapidement une cassette

Pendant la lecture ou à l'arrêt, appuyer sur la touche ▶▶ (FF) de l'appareil pour faire avancer rapidement la bande vers la droite de la cassette sans la lire. (Vous pouvez également utiliser la touche ▶▶/▶▶ de la télécommande.)

Pendant la lecture ou à l'arrêt, appuyer sur la touche ◀◀ (REW) de l'appareil pour faire avancer rapidement la bande vers la gauche de la cassette sans la lire. (Vous pouvez également utiliser la touche ◀◀/◀◀ de la télécommande.)

- La platine à cassette s'arrête automatiquement après la lecture d'une face.

☐ Pendant l'avance rapide de la bande, vous pouvez changer son sens de déroulement en appuyant sur la touche ▶▶ (FF) ou ◀◀ (REW).

# Utilisation de la platine à cassette (enregistrement)

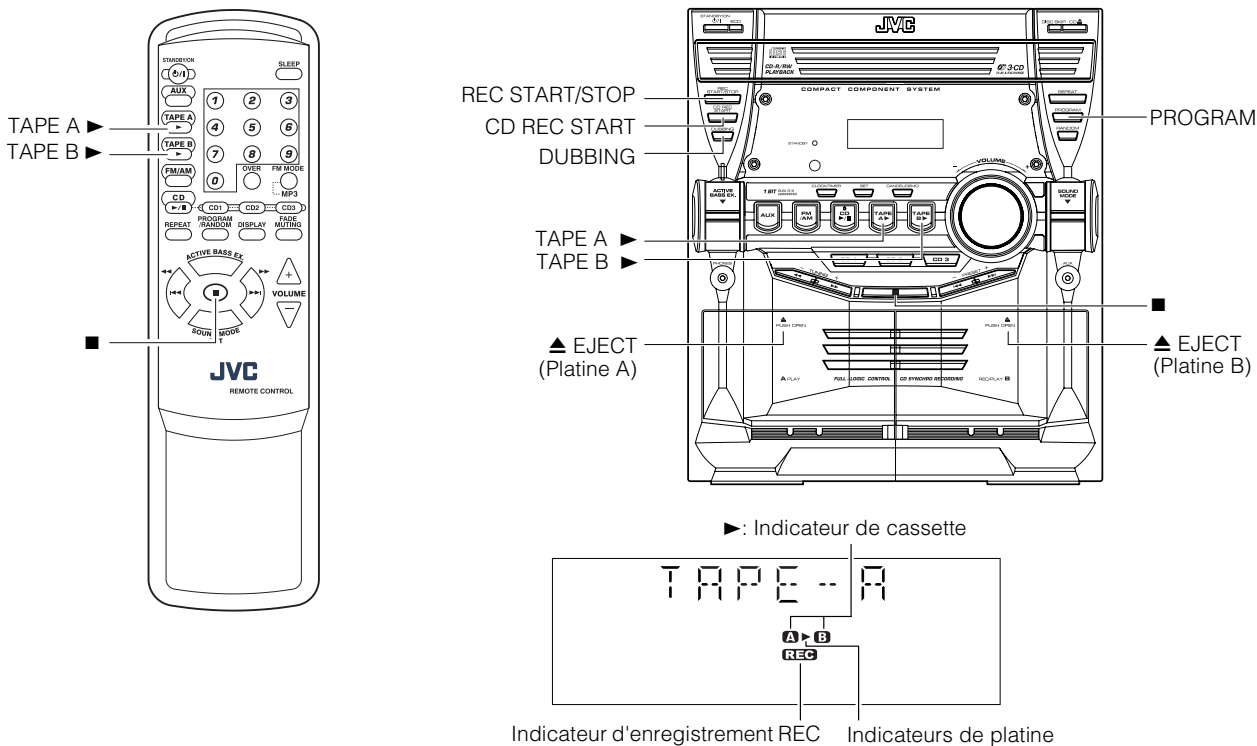

\* Lors de l'utilisation de le système, l'affichage indique également d'autres informations. Par souci de simplicité, nous ne montrons ici que les éléments décrits dans cette section.

Il est très facile d'enregistrer une des sources sonores sur une cassette. Il suffit de placer une cassette dans la platine B, de préparer la source, d'effectuer un ou deux réglages et vous êtes prêt à enregistrer. La procédure est quelque peu différente pour chacune des sources, c'est pourquoi nous allons les expliquer séparément. Mais tout d'abord, quelques conseils pour avoir de meilleurs enregistrements.

## Notions à connaître avant de commencer l'enregistrement

- ❑ Il peut s'avérer illicite de copier ou de diffuser du matériel protégé par les droits d'auteur sans le consentement du titulaire des droits.
- ❑ Le niveau d'enregistrement, qui est le volume auquel la nouvelle cassette est créée, se règle automatiquement et il n'est pas affecté par la commande de VOLUME de le système. Il n'est pas non plus affecté par les réglages d'effets sonores. Dès lors, pendant l'enregistrement, vous pouvez régler le son écouté sans affecter le niveau d'enregistrement.
- ❑ Vous pouvez retirer les deux languettes situées à l'arrière de la cassette, une pour la face A et l'autre pour la face B, pour éviter tout effacement ou enregistrement accidentel.

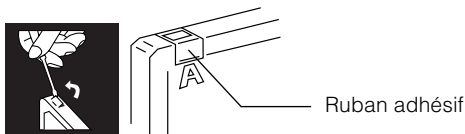

- ❑ Pour enregistrer sur une cassette dont on a retiré les languettes, recouvrir tout d'abord les orifices avec du ruban adhésif.
- ❑ Vous pouvez utiliser des cassettes de type I pour l'enregistrement.



- Les cassettes sont munies, au début et à la fin de la bande, d'une amorce sur laquelle il n'est pas possible d'enregistrer. Dès lors, lors de l'enregistrement de CD, d'émissions de radio, etc. bobiner tout d'abord l'amorce pour être certain d'enregistrer la source depuis le début.

## ATTENTION:

- Si un enregistrement présente des interférences électriques ou statiques excessives, il se peut que l'appareil ait été trop près d'un téléviseur pendant l'enregistrement. Dans ce cas, éteignez le téléviseur ou éloignez-le de l'appareil.



## Enregistrement normal

Il s'agit de la méthode de base pour enregistrer n'importe quelle source. Le système possède également des fonctions spéciales pour enregistrer un CD sur une cassette, une cassette sur une autre, afin de vous épargner du temps et des efforts et de vous permettre d'ajouter certains effets spéciaux. Cependant, lorsque vous souhaitez ajouter une sélection à une cassette déjà enregistrée ou lorsque vous souhaitez combiner les sélections de plusieurs sources sur une cassette, utilisez la méthode décrite ci-dessous. Il suffit de remplacer la source souhaitée dans cette procédure, comme une cassette dans la platine A, un CD ou la radio. Cette méthode permet également d'enregistrer à partir d'équipements externes.

### Pour enregistrer n'importe quelle source sonore sur une cassette

Suivre les procédures indiquées ci-dessous pour enregistrer à partir de n'importe quelle source sonore sur une cassette située dans la platine B.

#### 1 Insérer une cassette vierge ou effaçable dans la platine B et bobiner l'amorce.

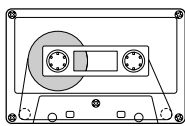

Sens de déroulement de la bande

#### 2 Préparer la source, notamment en recherchant la station radio ou en mettant les équipements raccordés sous tension.

- Pour l'enregistrement de CD, voir la partie "Enregistrement synchronisé de CD" expliquée ci-dessous.
- Pour la copie de cassettes, voir la partie "Enregistrement de cassette à cassette (DUBBING)" expliquée plus bas.

#### 3 Appuyer sur la touche REC START/STOP de l'appareil.

L'indicateur "REC" et l'indicateur de cassette (▶) s'allument et le système démarre l'enregistrement.

- Si la languette de la cassette présente dans la platine B est enlevée pour empêcher l'effacement ou l'enregistrement, l'indication "PROTECT" s'affiche.

Pour arrêter l'enregistrement en cours, appuyer sur la touche REC START/STOP de l'appareil ou sur la touche ■.

### Enregistrement d'une émission AM sur une cassette (Beat Cut)

Lors de l'enregistrement d'une émission AM, il peut se produire des battements que vous n'entendez pas lorsque vous écoutez l'émission. Si cela se produit, appuyez sur la touche FM MODE de la télécommande pour éliminer les battements.

#### 1 Localiser la station AM et démarrer l'enregistrement.

#### 2 Appuyer sur la touche de FM MODE sur la télécommande pour éliminer les battements.

Chaque fois que vous appuyez sur la touche, l'affichage change comme suit:  
CUT 1 ↔ CUT 2

## Enregistrement synchronisé de CD

Toutes les données du CD sont enregistrées sur la cassette dans l'ordre du CD ou selon l'ordre défini dans un programme.

#### 1 Préparer les CD. (Voir page 12.)

Appuyer sur la touche CD1-3 (selon le CD que vous souhaitez enregistrer) puis appuyer sur la touche ■.

- Si vous souhaitez n'enregistrer que certaines plages précises, vous devez les programmer au préalable. (Voir page 14.)
- Si vous ne voulez enregistrer qu'un seul CD, vous n'avez besoin de charger qu'un seul CD.

#### 2 Insérer une cassette vierge ou effaçable dans la platine B et bobiner l'amorce.

#### 3 Appuyer sur la touche CD REC START de l'appareil.

L'indication "CD REC" s'affiche et l'indicateur "REC" s'allume. Le système démarre ensuite l'enregistrement de CD synchronisé et elle enregistre les plages du CD sur la cassette.

Lorsque l'enregistrement des plages de tous les CD est terminé, le lecteur de CD et la platine à cassette s'arrêteront.

- Si la languette de la cassette présente dans la platine B est enlevée pour empêcher l'effacement ou l'enregistrement, l'indication "PROTECT" s'affiche.
- Lorsque le lecteur CD a terminé la lecture de tout le CD ou de toutes les plages programmées, la cassette s'arrête automatiquement.

Pour arrêter à tout moment pendant une opération d'enregistrement, appuyer sur la touche ■. Le lecteur de CD fera une pause et la platine à cassette s'arrêtera. Appuyez à nouveau sur la touche ■ et alors le lecteur de CD sera arrêté.



- Lorsque vous programmez la minuterie SLEEP (Bonsoir) pendant l'enregistrement synchronisé d'un CD, prévoir suffisamment de temps pour que le CD puisse terminer la lecture sinon le système se mettra hors tension avant la fin de l'enregistrement.

## Enregistrement de cassette à cassette (DUBBING)

L'enregistrement d'une cassette sur une autre s'appelle le doublage. Vous pouvez doubler des cassettes facilement; il suffit d'appuyer sur une seule touche.

#### 1 Insérer la cassette source à copier dans la platine A pour sa lecture.

#### 2 Appuyer sur la touche TAPE ▶ puis appuyer sur la touche ■.

#### 3 Insérer dans la platine B la cassette vierge ou la cassette effaçable sur laquelle vous souhaitez copier les données, pour son enregistrement.

#### 4 Appuyer sur la touche DUBBING de l'appareil.

La platine A et la platine B démarrent simultanément, "DUBBING" apparaît et l'indicateur "REC" s'allume.

Pendant le doublage, les indicateurs des platines "A" et "B" s'allument alternativement.

- Si aucune bande n'est introduite sur la platine A, la touche DUBBING ne fonctionnera pas.
- S'il n'y a aucune cassette dans la platine B, l'indication "NO TAPE" s'affiche.

Pour arrêter à tout moment le doublage, appuyer sur la touche REC START/STOP de l'appareil ou sur la touche ■.



- Pendant le doublage, vous pouvez entendre les effets sonores par les haut-parleurs ou le casque d'écoute. Néanmoins, le son est copié sans effets sonores.

# Branchement d'équipements externes

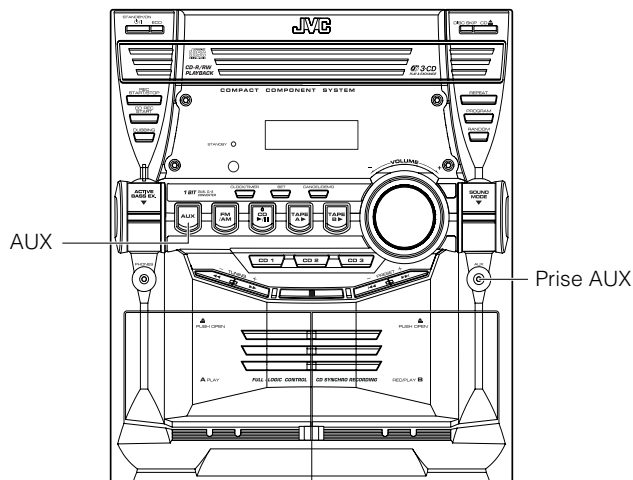
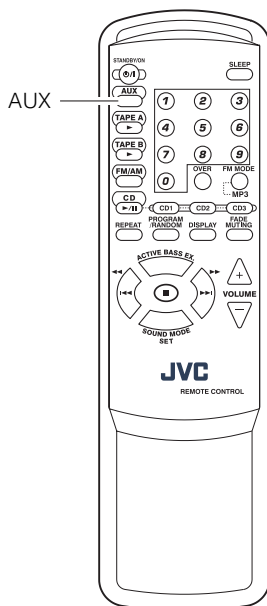

## Ecoute d'équipements externes

Vous pouvez écouter des équipements externes comme un enregistreur MD, une platine à cassette ou d'autres auxiliaires.

☐ Vérifier tout d'abord si l'équipement externe est correctement raccordé à le système. (Voir page 6.)

**1 Régler le niveau de volume sur le minimum.**

**2 Appuyer sur la touche AUX.**

L'indication "AUX" s'affiche.

AUX

**3 Démarrer l'équipement externe.**

**4 Régler le volume sur le niveau d'écoute souhaité.**

**5 Appliquer les effets sonores suivants, si vous le souhaitez.**

- ACTIVE BASS EX. (Voir page 8.)
- Mode son (Voir page 8.)

**Pour quitter le mode AUX**, sélectionner une autre source (par ex. le tuner).



- Pour le fonctionnement de l'équipement externe, voir son mode d'emploi.



# Utilisation des minuteries

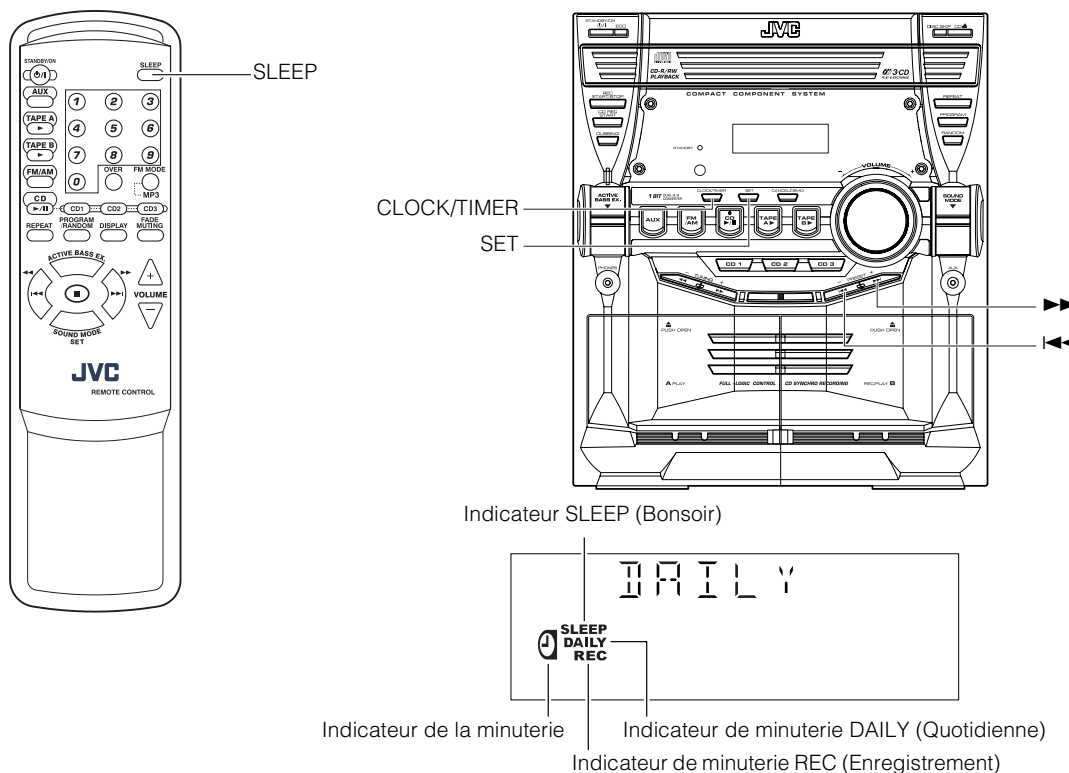

\* Lors de l'utilisation de le système, l'affichage indique également d'autres informations. Par souci de simplicité, nous ne montrons ici que les éléments décrits dans cette section.

Trois types de minuteries sont disponibles:

## La minuterie DAILY (QUOTIDIENNE)

Utiliser cette minuterie pour se réveiller tous les jours en écoutant une source musicale au lieu de la sonnerie du réveil.

## La minuterie REC (Enregistrement)

Enregistrement sans surveillance d'émissions de radio. Vous pouvez programmer l'heure de début et l'heure de fin.

## La minuterie SLEEP (BONSOIR)

Permet de s'endormir sans se soucier de le système: celle-ci s'éteindra automatiquement après un certain temps.

## Réglage de l'horloge

Lorsque vous branchez le cordon d'alimentation dans la prise secteur, l'indication de l'heure "0:00" clignote sur l'affichage. Vous pouvez régler l'horloge lorsque le système est sous ou hors tension.

### Sur l'appareil

- 1 Appuyer sur la touche CLOCK/TIMER.**  
L'indication du chiffre de l'heure clignote sur l'affichage.
- 2 Appuyer sur les touches ◀◀ ou ▶▶ pour régler l'heure.**  
Appuyer sur la touche ▶▶ pour avancer l'heure ou sur la touche ◀◀ pour la retarder. Maintenir la touche enfoncée pour faire défiler les heures rapidement.
- 3 Appuyer sur la touche SET.**  
L'indication des chiffres des minutes clignote sur l'affichage.
  - Pour revenir au réglage de l'heure, appuyer sur CANCEL.
- 4 Appuyer sur les touches ◀◀ ou ▶▶ pour régler les minutes.**
- 5 Appuyer sur la touche SET (PROGRAMMER).**  
L'indication "CLOCK OK" s'affiche. L'heure sélectionnée est alors validée et les secondes démarrent à partir de 0.

## Correction du temps d'horloge

### Utilisation de l'appareil

- 1 Appuyer sur la touche ⏻/⏿ STANDBY/ON pour activer le système.**
- 2 Appuyer de façon répétée sur la touche CLOCK/TIMER jusqu'à ce que l'affichage du réglage de l'horloge (indication de l'heure) apparaisse sur l'affichage.**  
Les chiffres de l'heure de l'horloge en service clignoteront sur l'affichage.  
Chaque fois que l'on appuie sur la touche, l'affichage change de la manière suivante:  
DAILY → ON TIME → REC TU → ON TIME → Affichage du réglage de l'horloge (indicateur de l'heure) → Annulation → (retour au début)
- 3 Suivre les étapes 2 à 5 du "Réglage de l'horloge" mentionnées ci-dessus.**

### Remarques

- L'horloge doit être à l'heure exacte pour que les minuteries fonctionnent correctement.
- L'horloge peut avancer ou retarder d'une à deux minutes par mois.
- **En cas de coupure de courant, l'horloge perd immédiatement ses réglages. "0:00" clignote sur l'affichage et il faut reprogrammer l'heure exacte.**

## Réglage de la minuterie DAILY (Quotidienne)

Une fois que vous avez programmé la minuterie DAILY (Quotidienne), celle-ci se met en marche tous les jours à la même heure. L'indicateur de la minuterie (  ) et l'indicateur "DAILY" que la minuterie quotidienne programmée est activée. Vous pouvez programmer la minuterie DAILY (Quotidienne) lorsque le système est sous ou hors tension.

### Remarques

- Vous pouvez voir le minuteur quotidien si le système est en circuit ou hors circuit.
- Effectuer chacun des réglages dans les approximativement 8 secondes. Sinon, le réglage sera effacé et vous devrez répéter toute la procédure depuis le début.
- Si vous avez commis une erreur dans la programmation de la minuterie, appuyer sur la touche CANCEL de l'appareil. Cela ne permet cependant pas toujours d'annuler la programmation actuelle. Si la touche CANCEL ne fonctionne pas, appuyer à plusieurs reprises sur la touche CLOCK/TIMER de l'appareil jusqu'à ce que l'affichage d'origine reparaisse et recommencer depuis le début.

### Sur l'appareil

#### 1 Appuyer sur la touche CLOCK/TIMER jusqu'à ce que l'indication "ON TIME" apparaisse immédiatement après "DAILY" sur l'affichage.

Chaque fois que vous appuyez sur la touche, l'affichage change comme suit:

DAILY → ON TIME\* (HEURE D'ACTIVATION) → REC TU (Enregistrement) → ON TIME (HEURE D'ACTIVATION) → Réglage de l'horloge → Annulé → (retour au début)



\*: Sélectionner cet élément pour la programmation de la minuterie DAILY (Quotidienne).

Puis, le système se met en mode de programmation de l'heure d'activation, et l'heure d'activation actuellement programmée apparaît, et les chiffres des heures, l'indicateur "DAILY" et l'indicateur de la minuterie (  ) clignotent.



ON TIME



#### 2 Programmation de l'heure d'activation (Exemple: 10:15).



1. Appuyer sur la touche  ou  pour régler l'heure à laquelle vous souhaitez que le système se mette en marche puis appuyer sur SET.

Les chiffres des minutes de l'heure d'activation clignotent sur l'affichage.

Appuyer sur la touche  pour avancer l'heure ou sur la touche  pour la retarder.

Maintenir la touche enfoncée pour faire défiler les heures rapidement.



2. Appuyer sur les touches  ou  pour régler les minutes puis appuyer sur SET.

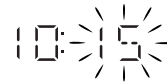



L'indication "OFF TIME" (heure d'extinction) s'affiche pendant deux secondes puis le système se met en mode de programmation de l'heure d'extinction. L'heure d'extinction actuellement programmée apparaît et les chiffres des heures clignotent.

OFF TIME





#### 3 Programmation de l'heure d'extinction (Exemple: PM 13:15).

1. Appuyer sur les touches  ou  pour régler l'heure à laquelle vous souhaitez que le système se mette en marche puis appuyer sur SET.

Les chiffres des minutes de l'heure de fin (OFF) clignotent sur l'affichage.



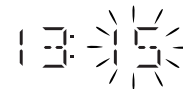

2. Appuyer sur les touches  ou  pour régler les minutes puis appuyer sur SET.





Le système se met dans le mode de sélection de la source de musique et l'indication "TUNER FM" clignotent.



#### 4 Sélection de la source de musique.

Appuyer sur les touches  ou  pour sélectionner la source de musique que vous voulez écouter puis appuyer sur SET.

Chaque fois que vous appuyez sur la touche  ou , l'affichage change comme illustré ci-dessous:

TUNER FM → TUNER AM → CD → TAPE → AUX → (retour au début)

L'opération suivante change en fonction de la source de musique sélectionnée.

**TUNER FM:** Recherche la présélection de l'émetteur FM demandé.

**TUNER AM:** Recherche la présélection de l'émetteur AM (PO) demandé.

**CD:** Lit la plage demandée sur le CD spécifié.

**TAPE:** Reproduit la dernière cassette insérée.

**AUX:** Lit une source externe.

**Préparation pour chaque source de musique:**

Effectuer l'opération suivante en fonction de la source de musique sélectionnée. le système se met ensuite en mode de réglage du volume.

**Lors de la sélection de TUNER FM ou TUNER AM:**

Appuyer sur les touches ►► ou ◀◀ pour sélectionner le numéro de la station présélectionnée puis appuyer sur SET.

**Lorsque vous sélectionnez CD:**

Appuyer sur les touches ►► ou ◀◀ pour sélectionner le numéro de disque puis appuyer sur SET.

Chaque fois que vous appuyez sur la touche, le numéro de disque change comme suit:

DISC 1 → DISC 2 → DISC 3 → (retour au début)

**Lorsque vous sélectionnez TAPE:**

Insérez la cassette souhaitée dans la platine A.

**Lorsque vous sélectionnez AUX:**

Préparer l'équipement externe de sorte qu'il se mette sous tension à l'heure d'activation programmée sur le système.

Pour qu'il puisse en être ainsi, l'équipement doit être doté d'une fonction de minuterie.

**5 Réglage du volume**

Appuyer sur les touches ►► ou ◀◀ pour sélectionner le volume.

**MIN, 1-30, ou MAX:** Lorsque la minuterie s'active, le volume est automatiquement réglé sur le niveau sélectionné.

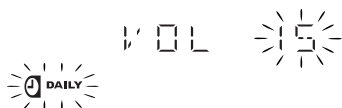
**6 Appuyer sur la touche SET.**

La programmation de la minuterie est terminée, et l'indicateur "SET OK" s'allume sur l'affichage.

L'affichage précédant la programmation de la minuterie reparait ensuite.

**7 Appuyer sur la touche 0/| STANDBY/ON pour mettre le système hors tension, si c'est nécessaire.**

L'indicateur de la minuterie (⌚) et l'indicateur "DAILY" sont allumés sur l'affichage pour signaler que la minuterie DAILY (Quotidienne) est activée.

**Pour confirmer/modifier le réglage de la minuterie,** répéter la programmation depuis le début.

**Lorsque l'heure d'activation est atteinte:**

L'opération suivante se répète automatiquement tous les jours.

- Lorsque l'heure d'activation est atteinte, le système se met automatiquement sous tension et vous entendez la source de musique programmée. Vous entendez la source de musique programmée. L'indicateur de la minuterie (⌚) et l'indicateur "DAILY" clignotent pendant tout le fonctionnement de la minuterie.
- Lorsque l'heure d'extinction (OFF) approche, le système se met automatiquement hors tension. Ensuite, l'indicateur de la minuterie (⌚) et l'indicateur "DAILY" reste allumé sur l'affichage.



- Si le système est déjà sous tension lorsque l'heure d'activation arrive, la minuterie DAILY (Quotidienne) ne fonctionne pas.

**Activation et désactivation de la minuterie DAILY (Quotidienne)**

Lorsque vous avez programmé la minuterie DAILY (Quotidienne), sa programmation est mémorisée et elle s'activera automatiquement tous les jours à la même heure jusqu'à ce que vous l'annuliez.

**Pour annuler provisoirement la minuterie DAILY (Quotidienne):**

**1 Appuyer sur la touche CLOCK/TIMER jusqu'à ce que l'indication "DAILY" s'affiche.**

**2 Appuyer sur la touche CANCEL de l'appareil.**

L'indication "CANCEL" apparaît et l'indicateur de la minuterie (⌚) et l'indicateur "DAILY" s'éteignent.

**Pour réactiver la minuterie DAILY (Quotidienne) après son annulation:**

**1 Appuyer de manière répétitive sur la touche CLOCK/TIMER de l'appareil jusqu'à ce que l'indication "DAILY" s'affiche.**

A ce stade, l'indicateur "DAILY" et l'indicateur de la minuterie (⌚) clignotent sur l'affichage.

**2 Appuyer sur la touche SET de l'appareil.**

L'indicateur "SET OK" apparaît sur l'affichage. L'indicateur de la minuterie (⌚) et l'indication "DAILY" restent allumés, puis l'affichage initial reapparaît.



- Si le système est débranché ou en cas de coupure de courant, la programmation de la minuterie s'efface après quelques jours. Vous devrez alors commencer par remettre l'horloge à l'heure avant de programmer la minuterie.

**Programmation de la minuterie REC (Enregistrement)**

La minuterie REC (Enregistrement) permet d'enregistrer une émission radio sur cassette sans que votre présence soit nécessaire.



- Vous pouvez programmer la minuterie REC (Enregistrement) lorsque le système est sous ou hors tension.
- Le volume est automatiquement réglé au minimum (MIN) lors de l'utilisation de la minuterie REC (Enregistrement).
- Effectuer chacun des réglages dans les 8 secondes environ. Sinon, le réglage sera effacé et vous devrez répéter toute la procédure depuis le début.
- Si vous avez commis une erreur dans la programmation de la minuterie, appuyer sur la touche CANCEL de l'appareil. Cela ne permet cependant pas toujours d'annuler la programmation. Si la touche CANCEL ne fonctionne pas, appuyer à plusieurs reprises sur la touche CLOCK/TIMER de l'appareil jusqu'à ce que l'affichage d'origine reparaisse et recommencer depuis le début.

## Utilisation des minuteries

### Sur l'appareil

Vous pouvez programmer l'heure comme pour la minuterie DAILY (Quotidienne).

#### 1 Insérer une cassette vierge ou effaçable dans la platine B et bobiner l'amorce.

#### 2 Appuyer sur la touche CLOCK/TIMER jusqu'à ce que l'indication "ON TIME" apparaisse immédiatement après "REC TU" sur l'affichage.

Chaque fois que vous appuyez sur la touche, l'affichage change comme suit:

DAILY (Quotidienne) → ON TIME (HEURE D'ACTIVATION)  
→ REC TU (Enregistrement) → ON TIME\* (HEURE D'ACTIVATION) → Réglage de l'horloge → Annulé → (retour au début)

\*: Sélectionner cet élément pour la programmation de la minuterie d'enregistrement REC.

Puis, la chaîne entre en mode de réglage de l'heure de début. L'heure de début actuelle apparaît sur l'affichage, le chiffre des heures clignote et l'indicateur "REC" et l'indicateur de minuterie (⌚) clignotent.

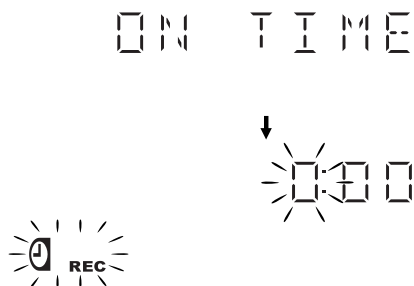

#### 3 Programmation de l'heure à laquelle vous souhaitez que le système s'allume.

1. Appuyer sur les touches ◀◀ ou ▶▶ pour régler l'heure puis appuyer sur SET.

2. Appuyer sur les touches ◀◀ ou ▶▶ pour régler les minutes puis appuyer sur SET.

L'indication "OFF TIME" apparaît et alors le système se met en mode de programmation de l'heure d'extinction. L'heure d'extinction actuellement programmée apparaît et les chiffres des heures clignotent.

#### 4 Programmation de l'heure à laquelle vous souhaitez que le système s'éteigne.

1. Appuyer sur les touches ◀◀ ou ▶▶ pour régler l'heure puis appuyer sur SET.

2. Appuyer sur les touches ◀◀ ou ▶▶ pour régler les minutes puis appuyer sur SET.

le système se met en mode d'entrée des présélections.

#### 5 Sélectionner la station présélectionnée souhaitée pour l'enregistrement.

1. Appuyer sur les touches ◀◀ ou ▶▶ pour régler la bande (TUNER FM ou TUNER AM) puis appuyer sur SET.

2. Appuyer sur les touches ◀◀ ou ▶▶ pour valider le numéro de présélection puis appuyer sur SET.

L'indicateur "SET OK" apparaît sur l'affichage. L'indicateur d'enregistrement "REC" arrête de clignoter et reste allumé.

#### 6 Appuyer sur la touche ⏻/| STANDBY/ON pour mettre le système hors tension, si nécessaire.

Pour confirmer/modifier le réglage de la minuterie, répéter la programmation depuis le début.

### Lorsque l'heure d'activation est atteinte:

- Lorsque l'heure d'activation est atteinte, le système se met automatiquement sous tension. Vous entendez alors la station programmée. L'indicateur de la minuterie (⌚) clignote pendant tout le fonctionnement de la minuterie. Pour arrêter l'enregistrement avec minuterie, appuyer sur la touche ■.
- Lorsque l'heure d'extinction (OFF) approche, le système se met automatiquement hors tension.



- Si le système est déjà sous tension lorsque l'heure d'activation de la minuterie est atteinte, la minuterie REC ne fonctionne pas.

### Activation et désactivation de la minuterie REC (Enregistrement)

Lorsque vous avez programmé la minuterie REC (Enregistrement) pour enregistrer une source, ce réglage est automatiquement mémorisé. De ce fait, même si la minuterie REC se désactive après utilisation, vous pouvez rappeler sa programmation à tout moment.

#### Pour annuler provisoirement la minuterie REC:

##### 1 Appuyer de manière répétitive sur la touche CLOCK/TIMER de l'appareil jusqu'à ce que l'indication "REC TU" s'affiche.

##### 2 Appuyer sur la touche CANCEL de l'appareil.

L'indication "CANCEL" apparaît et l'indicateur de la minuterie (⌚) et l'indicateur "REC" s'éteignent.

#### Pour réactiver la minuterie REC après son annulation:

##### 1 Appuyer de manière répétitive sur la touche CLOCK/TIMER de l'appareil jusqu'à ce que l'indication "REC TU" s'affiche.

L'indicateur de la minuterie (⌚) et l'indicateur "REC" clignotent alors sur l'affichage.

##### 2 Appuyer sur la touche SET de l'appareil.

L'indicateur "SET OK" apparaît sur l'affichage. L'indicateur de la minuterie (⌚) et l'indicateur "REC" restent allumés, puis l'affichage initial réapparaît.



- Si le système est débranchée ou en cas de coupure de courant, la programmation de la minuterie s'efface après quelques jours. Vous devrez alors commencer par remettre l'horloge à l'heure avant de programmer la minuterie.

## Programmation de la minuterie SLEEP

Utiliser la minuterie Bonsoir pour éteindre le système après un certain nombre de minutes d'écoute. La programmation de la minuterie Bonsoir vous permet de vous endormir en musique sans vous soucier de le système, qui s'éteint automatiquement.

- Vous pouvez uniquement programmer la minuterie Bonsoir lorsque le système est sous tension.

### Utilisation de la télécommande

#### 1 Pendant la lecture d'une source, appuyer sur la touche SLEEP.

L'indicateur "SLEEP" se met à clignoter sur l'affichage.

#### 2 Régler la durée d'écoute de la source avant l'extinction de le système.

Chaque fois que vous appuyez sur la touche SLEEP, la durée change comme suit:

10 → 20 → 30 → 60 → 90 → 120 → OFF → (retour au début)



60

#### 3 Attendre 5 secondes.

L'indicateur "SLEEP" arrête de clignoter et reste allumé puis l'affichage initial reparait.

Le système est à présent réglée pour se mettre hors tension après le nombre de minutes programmé.

#### Pour vérifier l'heure d'extinction Bonsoir:

Lorsque vous appuyez sur la touche SLEEP de la télécommande, le temps restant avant l'extinction s'affiche. Attendre que l'affichage initial reparaisse.

#### Pour annuler la programmation de la minuterie SLEEP:

Appuyer sur la touche SLEEP de la télécommande jusqu'à ce que l'indicateur "SLEEP" s'éteigne.

- Vous pouvez également annuler la minuterie SLEEP en mettant le système hors tension.

## Priorité des minuteries

Etant donné que la minuterie REC et la minuterie DAILY peuvent être réglées séparément, vous pouvez vous demander ce qui se passera en cas de chevauchement des réglages. Voici comment fonctionnent les priorités pour la minuterie REC et la minuterie DAILY.

- Une minuterie avec un réglage de l'heure antérieur aura la priorité. La minuterie ne fonctionnera pas lorsqu'une autre minuterie est en train de fonctionner.
  - Si une autre minuterie est réglée exactement sur la même heure que la minuterie REC, la minuterie REC aura la priorité.
- ❑ La minuterie REC et la minuterie DAILY ne fonctionneront pas lorsque la minuterie SLEEP est en train de fonctionner.

### Exemple

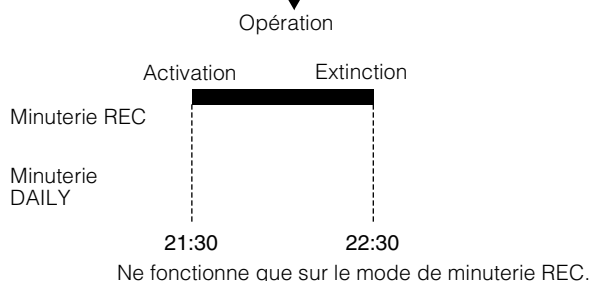
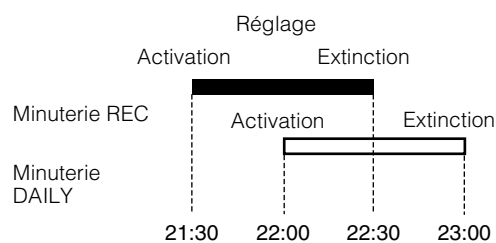



# Nettoyage et entretien

Manipuler vos CD et vos cassettes avec grand soin, pour qu'ils durent plus longtemps.

## Disques compacts



- Seuls les CD portant ces logos peuvent être utilisés sur le système. Cependant, l'utilisation continue de CD de formes irrégulières (en forme de coeur, octogonaux, etc.) risque d'endommager le système.

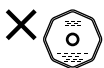
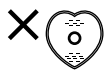

- Retirer le CD de son boîtier en le tenant par les bords et en appuyant légèrement sur l'orifice central du boîtier.
- Ne jamais toucher la surface brillante du CD ni plier le CD.



- Remettre le CD dans son boîtier pour éviter qu'il ne s'abîme.
- Faire attention de ne pas griffer la surface du CD lorsque vous le remettez dans son boîtier.
- Éviter d'exposer les CD aux rayons directs du soleil, à des températures extrêmes et à l'humidité.



- Le son d'un CD sale risque d'être déformé. Dans ce cas, essuyer le CD avec un chiffon doux en effectuant des mouvements rectilignes du centre vers le bord extérieur.

## ATTENTION:

- Ne jamais utiliser de solvants (par exemple des produits de nettoyage pour disques vinyles, des diluants à pulvériser, de l'essence, etc.) pour nettoyer les CD.

## Remarques générales

En général, vous aurez une meilleure qualité de son si vous conservez vos CD et le mécanisme en parfait état de propreté.

- Ranger toujours les CD dans leurs boîtiers puis les conserver dans des armoires ou sur des étagères.
- Toujours maintenir le couvercle supérieur de le système fermé lorsque vous ne l'utilisez pas.

## Condensation de l'humidité

Dans les circonstances suivantes, de l'humidité risque de se condenser sur la lentille se trouvant à l'intérieur du système:

- Après la mise en marche du chauffage dans la pièce.
- Dans une pièce humide.
- Si le système est transportée directement d'un endroit froid vers un endroit chauffé.

Dans de telles circonstances, le système risque de mal fonctionner. Laissez-la alors sous tension pendant quelques heures jusqu'à ce que l'humidité s'évapore, débranchez le cordon d'alimentation puis rebranchez-le.

## Cassettes



- Si la bande n'est pas suffisamment tendue dans la cassette, retendez-la en faisant tourner un crayon inséré dans un des orifices centraux des bobines.
- Si la bande est lâche, elle risque de s'étirer, de se couper ou de se prendre dans les mécanismes de la cassette.



- Ne jamais toucher la surface de la bande.



- Ne jamais ranger les cassettes:
  - Dans des endroits poussiéreux
  - Sous les rayons directs du soleil ou à proximité d'une source de chaleur
  - Dans des endroits humides
  - Sur un téléviseur ou une enceinte acoustique
  - A proximité d'un aimant

## Platine à cassette

- Si les têtes, les cabestans et les galets-presseurs des platines à cassette sont sales, vous aurez les problèmes suivants:
  - Une perte de la qualité sonore
  - Un son discontinu
  - Le son s'estompe
  - Un effacement incomplet
  - Des difficultés à enregistrer
- Nettoyer les têtes, les cabestans et les galets-presseurs à l'aide d'un coton-tige trempé dans de l'alcool.

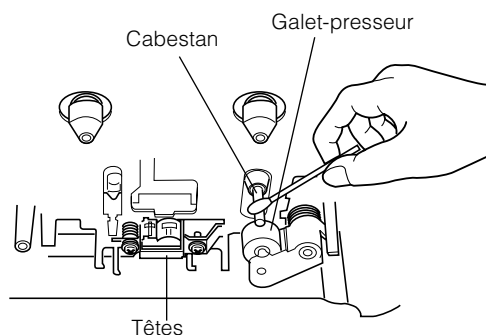

- Si les têtes sont magnétisées, l'appareil produit des interférences ou perd les hautes fréquences.
- Pour démagnétiser les têtes, éteindre l'appareil et utiliser un démagnétiseur de têtes (disponible dans tous les magasins d'électronique ou de disques).

# Guide de dépannage

- Si vous avez des problèmes avec votre système, vérifiez la liste ci-dessous en vue d'y trouver une solution éventuelle avant d'appeler le service technique.
- Si vous ne parvenez pas à résoudre les problèmes après avoir examiné les conseils donnés ou si le système est physiquement endommagé, appelez du personnel qualifié, comme votre revendeur, pour une intervention technique.

Symptôme	Cause possible	Remède
Pas de son.	<ul style="list-style-type: none"> <li>• Les branchements ne sont pas corrects ou sont trop lâches.</li> <li>• Un casque d'écoute est branché.</li> </ul>	<ul style="list-style-type: none"> <li>• Vérifier toutes les connexions et effectuer les corrections nécessaires. (Voir pages 4 à 6.)</li> <li>• Débrancher le casque d'écoute.</li> </ul>
Mauvaise réception radio.	<ul style="list-style-type: none"> <li>• L'antenne est débranchée.</li> <li>• L'antenne cadre AM (PO) est trop près de le système.</li> <li>• Le fil d'antenne FM n'est pas suffisamment tendu ou est mal placé.</li> </ul>	<ul style="list-style-type: none"> <li>• Rebrancher l'antenne correctement.</li> <li>• Changer la position et l'orientation de l'antenne cadre AM (PO).</li> <li>• Étendre le fil d'antenne FM de manière à obtenir la meilleure réception possible.</li> </ul>
Le tiroir de disque ne s'ouvre pas.	<ul style="list-style-type: none"> <li>• Le cordon d'alimentation secteur n'est pas branché.</li> <li>• Le tiroir est verrouillé.</li> </ul>	<ul style="list-style-type: none"> <li>• Brancher le cordon d'alimentation secteur.</li> <li>• Déverrouiller le tiroir. (Voir page 15.)</li> </ul>
Le CD saute.	Le CD est sale ou griffé.	Nettoyer le CD ou le remplacer. (Voir page 25.)
Le CD ne fonctionne pas.	Le CD est à l'envers.	Placer le CD avec les inscriptions vers le haut.
Le disque MP3 ne joue pas. (Pour le CA-MXKB2 seulement)	<ul style="list-style-type: none"> <li>• Aucun fichiers MP3 n'est enregistré sur le disque.</li> <li>• Les fichiers MP3 n'ont pas d'extension de fichiers — .MP3, .Mp3, .mP3 ou .mp3 dans leurs noms de fichiers.</li> <li>• Les fichiers MP3 ne sont pas enregistrés dans le format satisfaisant au Niveau 1 ou au Niveau 2 de ISO9660.</li> </ul>	Remplacer le disque.
La durée d'affichage du disque MP3 est trop longue. (Pour le CA-MXKB2 seulement)	La durée d'affichage change avec la complexité de la configuration d'enregistrement.	N'utilisez pas trop de hiérarchies et de dossiers lors d'un enregistrement. De même, n'enregistrez pas d'autres types de pistes sonores en même temps qu'avec des fichiers MP3. (Voir la page 11.)
Le porte-cassette ne s'ouvre pas.	Le cordon d'alimentation a été débranché pendant la lecture d'une cassette.	Brancher le cordon d'alimentation et mettre le système sous tension.
Impossible d'enregistrer.	Les languettes de protection de la cassette contre l'enregistrement ont été enlevées.	Recouvrir les orifices situés à l'arrière de la cassette avec du ruban adhésif.
Impossible de faire fonctionner la télécommande.	<ul style="list-style-type: none"> <li>• L'espace entre la télécommande et l'appareil est obstrué.</li> <li>• Les piles sont épuisées.</li> </ul>	<ul style="list-style-type: none"> <li>• Retirer les obstacles.</li> <li>• Remplacer les piles.</li> </ul>
Le fonctionnement est désactivé.	Le microprocesseur intégré fonctionne mal à cause d'interférences électriques externes.	Débrancher le système puis la rebrancher.

## Spécifications techniques

### Amplificateur

Puissance de sortie Min. 30 W efficaces par canal, pour 6 Ω d'impédance à 1 kHz, avec une distorsion harmonique totale ne dépassant pas 10 % (IEC 268-3)  
Min. 28 W efficaces par canal, pour 6 Ω d'impédance à 1 kHz, avec une distorsion harmonique totale ne dépassant pas 0,9 % (DIN)

### Sensibilité d'entrée/Impédance (1 kHz)

AUX IN 500 mV/51 kΩ  
Bornes des haut-parleurs 6 - 16 Ω  
PHONES 32 Ω - 1 kΩ  
sortie de 20 mW/voie pour 32 Ω

### Platine à cassette

Réponse en fréquence Type I (NORMAL) 63 Hz - 12 500 Hz  
Pleurage et scintillement 0,15 % (W efficaces)

### Lecteur CD

Capacité de CD 3 CD  
Plage dynamique 85 dB  
Rapport signal-bruit 85 dB  
Pleurage et scintillement Non mesurable

### Tuner

Tuner FM  
Plage de syntonisation 87,50 MHz - 108,00 MHz  
Tuner AM  
Plage de syntonisation (PO) 522 kHz - 1 629 kHz

### Appareil

Dimensions 276 mm × 315 mm × 456 mm (L/H/P)  
Poids Environ 8 kg

### Accessoires

Antenne cadre AM (PO) (1)  
Télécommande (1)  
Piles R03(UM-4)/AAA(24F) (2)  
Fil d'antenne FM (1)

### Spécifications d'alimentation

Alimentation requise CA 230 V ~, 50 Hz  
Consommation électrique 83 W (mode sous tension)  
13 W (en veille)  
Environ 2 W (en mode ECO)

*La conception et les spécifications peuvent être sujettes à modifications sans avis préalable.*



# Introducción

Gracias por comprar el Sistema de Componentes Compacto de JVC. Esperamos que cumpla a la perfección sus expectativas y lo disfrute durante muchos años. Asegúrese de leer detenidamente este manual de instrucciones antes de utilizar el sistema estéreo. En él encontrará toda la información que precisa para configurar y utilizar el sistema. Si tiene alguna duda después de haber leído el manual, póngase en contacto con su distribuidor.

## Características

Estos son algunos de los aspectos que hacen que su sistema sea tan potente y fácil de utilizar.

- Los mandos y las funciones han sido rediseñados para que resulten muy fáciles de utilizar y pueda dedicarse sólo a disfrutar de la música.
  - El sistema COMPU PLAY de JVC permite poner en marcha el equipo y escuchar automáticamente la radio, la platina de cassette o el reproductor de CD pulsando un solo botón.
- El sistema SEA (Amplificador de Efectos de Sonido) incorpora efectos de sonido extraordinarios, como rock, pop y música clásica.
- El sistema de potenciación de graves Active Bass EX reproduce fielmente los sonidos de la gama más baja de frecuencias.
- Posibilidad de memorización de 20 emisoras de radio (10 FM y 10 AM (MW)) además de las funciones de autobúsqueda y sintonización manual.
- Cargador de CD con capacidad para 3 discos.
  - Los discos pueden cambiarse durante la reproducción gracias al mecanismo giratorio de la bandeja.
  - Reproducción continua o programada de 3 discos.
- La doble platina permite copiar cintas.
- Funciones de temporizador: Temporizador Diario (DAILY), Temporizador de grabación (REC) y Temporizador de Desconexión Automática (SLEEP).
- Puede conectar varios equipos externos como, por ejemplo, un reproductor de Minidiscs.
- El reproductor de CD puede reproducir un CD-R y CD-RW.



## Cómo está organizado este manual

- En la sección “Funciones básicas” se ofrece información básica común a numerosas funciones -p. ej. el ajuste del volumen-, que después no se repetirá en la sección dedicada a cada función.
- El nombre de los botones y mandos y los mensajes de la pantalla aparecen todos en mayúsculas: por ejemplo FM/AM, “NO DISC”.
- Si el nombre del botón del sistema y el del mando a distancia coinciden, no se indicará qué botón se utiliza.
- En las funciones del sistema sólo está en mayúscula la letra inicial de cada palabra (por ejemplo: Reproducción Normal).

Utilice el índice para buscar la información específica que esté buscando.

Hemos disfrutado haciendo este manual para usted y esperamos que le sirva para sacar el máximo provecho de las funciones que posee el sistema.

## PRECAUCIONES IMPORTANTES

### 1 Instalación del sistema

- Elija un lugar nivelado y seco, ni demasiado frío ni demasiado caluroso. (Entre 5°C y 35°C.)
- Deje espacio suficiente entre el sistema y un televisor.
- No utilice el equipo en un lugar sujeto a vibraciones.

### 2 Cable de alimentación

- No manipule el cable de alimentación con las manos mojadas.
- Cuando el cable de alimentación está enchufado siempre se consume un poco de electricidad.
- Cuando desconecte el equipo de la toma de corriente, tire siempre del enchufe y no del cable.

### 3 Posibles anomalías

- No intente reparar ninguna pieza del interior del aparato. En caso de fallo, desenchufe el cable de alimentación y contacte con su distribuidor.
- No inserte ningún objeto metálico en el sistema.

<b>Introducción.....</b>	<b>1</b>
Características.....	1
Cómo está organizado este manual .....	1
PRECAUCIONES IMPORTANTES .....	1
<b>Índice .....</b>	<b>2</b>
<b>Cómo empezar.....</b>	<b>3</b>
Accesorios .....	3
Cómo colocar las pilas en el mando a distancia .....	3
Uso del mando a distancia .....	3
Conexión de la antena FM.....	4
Conexión de la antena de AM (MW) .....	5
Conexión de los altavoces .....	5
Conexión de equipos auxiliares.....	6
Conexión a la toma de corriente .....	6
Modo de demostración .....	6
COMPU Play .....	6
<b>Funciones básicas .....</b>	<b>7</b>
Encendido y apagado del sistema .....	7
Modo de ahorro (ECO).....	7
Ajuste del volumen .....	8
Silenciamiento progresivo (FADE MUTING).....	8
Potenciación de los sonidos graves (ACTIVE BASS EX.).....	8
Selección del modo de sonido (SOUND MODE).....	8
Introducción de un número con el mando a distancia (teclas numéricas).....	8
Cambiar la visualización .....	8
<b>Uso del sintonizador .....</b>	<b>9</b>
Sintonización de una emisora.....	9
Presintonía de emisoras .....	10
Cómo cambiar el modo de recepción FM .....	10
<b>Uso del reproductor de CD.....</b>	<b>11</b>
Cómo introducir los CD .....	12
Cómo sacar los CD.....	12
Cambio del modo de reproducción de un disco MP3 (Sólo para el modelo CA-MXKB2).....	12
Instrucciones básicas para utilizar el reproductor de CD: Reproducción Normal .....	13
Programación del orden de reproducción de las pistas.....	14
Reproducción Aleatoria.....	15
Repetición de pistas.....	15
Bloqueo de la bandeja.....	15
Cambiar la visualización para CD.....	15
<b>Uso de la platina (escuchar una cinta).....</b>	<b>16</b>
Reproducción de una cinta .....	16
<b>Uso de la platina (grabación) .....</b>	<b>17</b>
Grabación Normal .....	18
Grabación Sincronizada de CD .....	18
Grabación de Cinta a Cinta (DUBBING).....	18
<b>Uso de equipos auxiliares .....</b>	<b>19</b>
Cómo escuchar un equipo auxiliar .....	19
<b>Uso de los temporizadores .....</b>	<b>20</b>
Puesta en hora del reloj.....	20
Ajuste del reloj.....	20
Ajuste del temporizador diario (DAILY) .....	21
Ajuste del temporizador de grabación (REC).....	22
Ajuste del temporizador de desconexión automática (SLEEP).....	24
Prioridad de los temporizadores .....	24
<b>Cuidado y mantenimiento .....</b>	<b>25</b>
<b>Solución de problemas .....</b>	<b>26</b>
<b>Características técnicas .....</b>	<b>26</b>

# Cómo empezar

## Accesorios

Asegúrese de que tiene todos los elementos siguientes, suministrados con el sistema.

- Antena de cuadro para AM (MW) (1)
- Mando a distancia (1)
- Pilas (2)
- Antena monofilar de FM (1)

Si faltara alguno de estos artículos, contacte de inmediato con su proveedor.

## Cómo colocar las pilas en el mando a distancia

Haga coincidir la polaridad de las pilas (+ y -) con las marcas + y - situadas dentro del compartimento de las pilas.

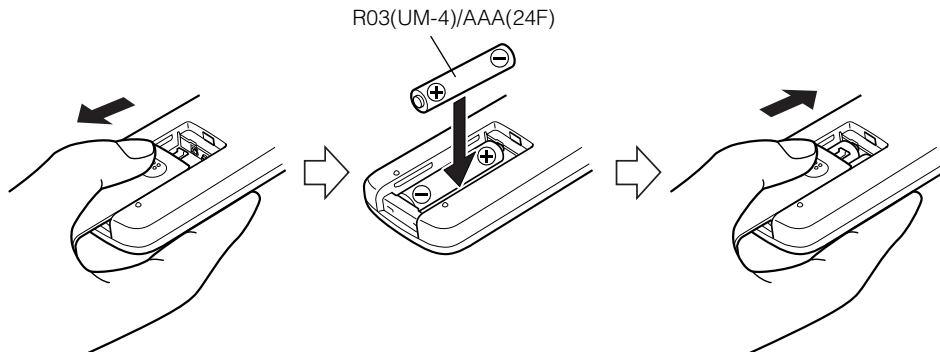

### **PRECAUCIÓN:**

- Manipule las pilas adecuadamente.

□ Para evitar que las pilas pierdan líquido o exploten:

- Extraiga las pilas cuando no vaya a utilizar el mando a distancia durante un tiempo prolongado.
- Cuando necesite cambiar las pilas, cambie las dos al mismo tiempo por otras nuevas.
- No utilice una pila vieja con otra nueva.
- No utilice al mismo tiempo pilas de distinto tipo.

## Uso del mando a distancia

Con el mando a distancia podrá controlar fácilmente numerosas funciones desde una distancia de hasta 7 m. Debe apuntar el mando a distancia hacia el sensor remoto del panel frontal del sistema.

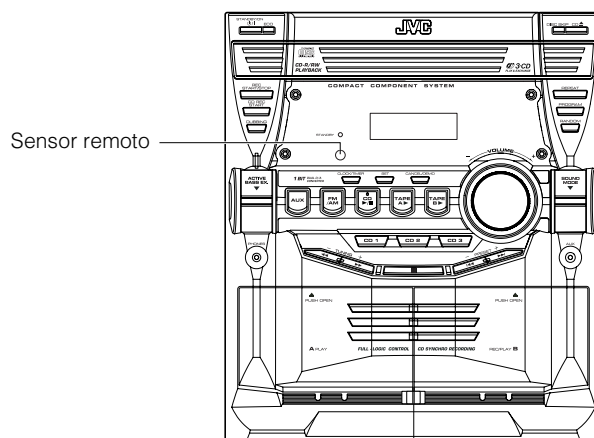

**PRECAUCIÓN:**

- Realice todas las conexiones antes de enchufar el sistema a la toma de corriente.

**Conexión de la antena FM**

Uso de la antena monofilar suministrada.

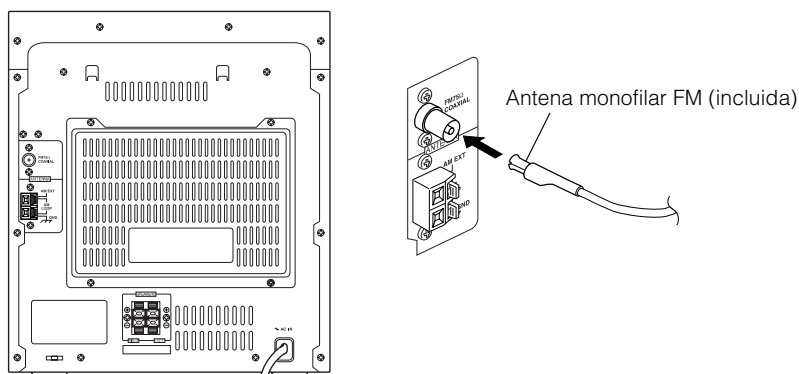

**Uso del conector de tipo coaxial (No incluido)**

Se recomienda conectar una antena de 75 ohmios con conector de tipo coaxial (IEC o DIN45 325) al terminal COAXIAL de FM de 75 ohmios.

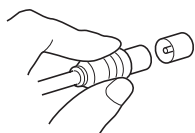

Si la recepción es pobre, utilice la antena exterior.

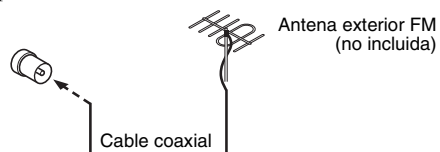

**Nota**

- Antes de conectar un cable coaxial de 75 ohm (cable redondo que sale hacia una antena exterior), desconecte la antena monofilar de FM.

## Conexión de la antena de AM (MW)

### Panel posterior del sistema

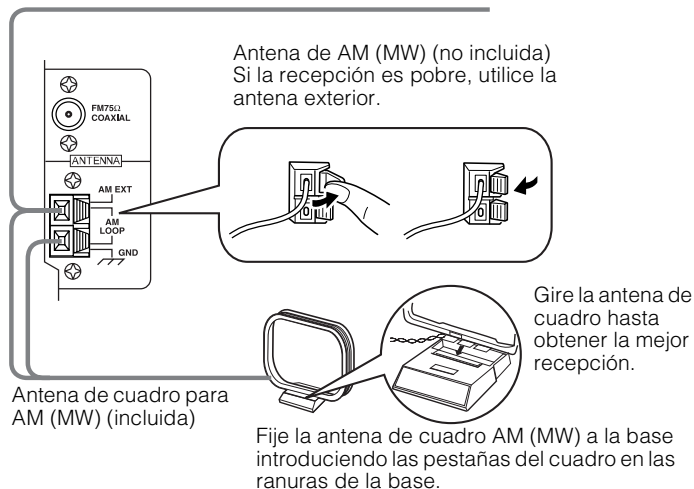
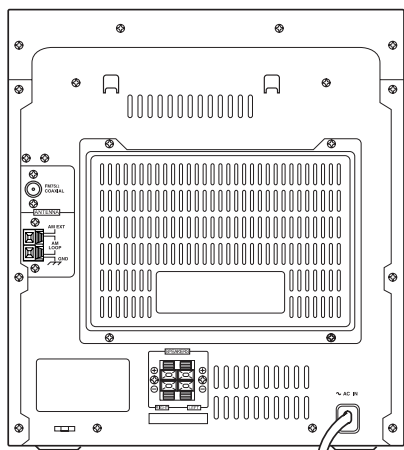

#### Nota

- Cuando conecte una antena AM (MW) exterior, mantenga conectada la antena de cuadro AM (MW) interior.

### PRECAUCIÓN:

- Para evitar ruidos, mantenga las antenas lejos del cable de conexión, del cable de alimentación CA y del sistema.

## Conexión de los altavoces

Conecte el altavoz derecho a los terminales de altavoz RIGHT y el altavoz izquierdo a los terminales de altavoz LEFT. En la parte posterior de los altavoces está marcado "Right" (derecho) / "Left" (izquierdo).

1. Abra cada uno de los terminales para conectar los hilos del cable del altavoz.
2. Conecte los cables de los altavoces a los terminales de altavoz de la unidad.  
Conecte los cables rojo (+) y negro (-) del altavoz derecho a los terminales rojo (+) y negro (-) marcados en el sistema como RIGHT (DERECHA).  
Conecte los cables rojo (+) y negro (-) del altavoz izquierdo a los terminales rojo (+) y negro (-) marcados en el sistema como LEFT (IZQUIERDA).
3. Cierre todos los terminales.

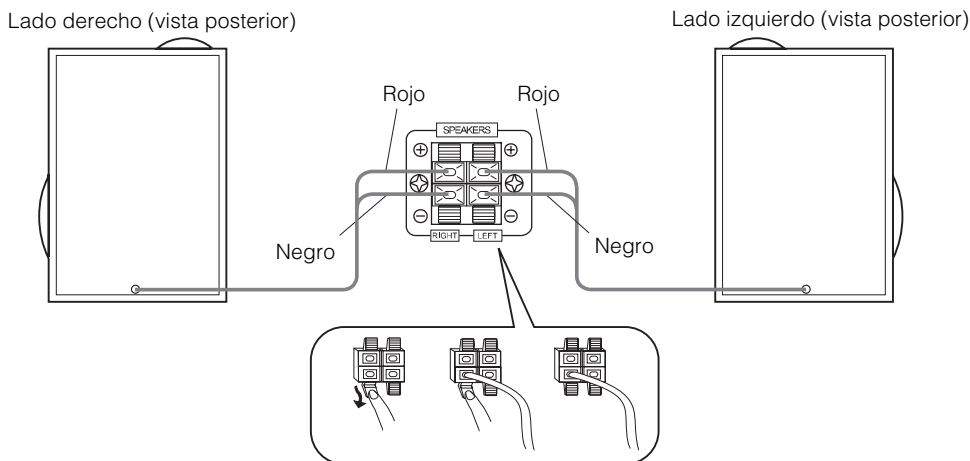

### CUIDADO:

- El televisor puede presentar colores irregulares si se coloca cerca de los altavoces. Si sucediera esto, aparte los altavoces del televisor.
- Utilice únicamente altavoces de la impedancia adecuada, que se indica en el panel posterior.

## Conexión de equipos auxiliares

Conecte un cable de señales con miniclavijas estéreo (no suministrado) entre la toma AUX del sistema, en el panel delantero, y la toma de salida o terminales de salida de audio del reproductor de CD portátil externo, reproductor MD, STB, etc. De este modo, podrá escuchar la fuente externa a través del sistema.

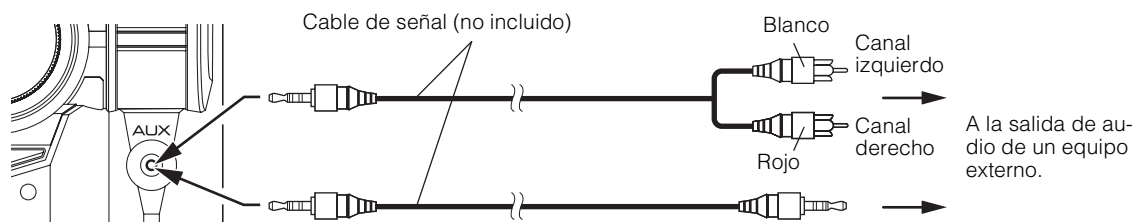

## Conexión a la toma de corriente

Enchufe el cable de alimentación principal a la toma de corriente.  
¡El sistema ya está listo para que empiece a utilizarlo!

## Modo de demostración

Cuando se enchufa el sistema a la toma de corriente, se activa el modo de demostración, que automáticamente muestra algunas de las funciones disponibles.

**Para desactivar el modo de demostración**, pulse cualquier botón de funcionamiento. El indicador de modo de demostración se apagará automáticamente.

**Para activar el modo de demostración**, pulse el botón DEMO en la unidad.



### Nota

- Mientras el sistema esté encendido, el indicador DEMO volverá a encenderse automáticamente si no pulsa ningún botón durante 2 minutos. Para cancelar esta función de encendido automático en modo de demostración, pulse el botón CANCEL del sistema mientras aparezca en pantalla el indicador DEMO.

## COMPU Play

La función COMPU PLAY de JVC le permite controlar las funciones más frecuentes utilizadas en el sistema con un simple botón. Con el sistema de un solo botón puede reproducir un CD, una cinta, encender la radio o escuchar un equipo auxiliar con sólo pulsar el botón Play de la función. Al pulsarlo, se enciende el sistema y se pone en marcha la función seleccionada. El sistema se enciende aunque no esté listo (por ejemplo, no hay CD insertado), para que pueda prepararlo (insertando un CD).

El funcionamiento de un solo botón se explica en cada caso en la sección relacionada con esta función.

Los botones COMPU PLAY son:

### En el sistema

- Botón CD ►/||
- Botón FM/AM
- Botones TAPE A ►, TAPE B ►
- Botón AUX
- Botones CD1, CD2 y CD3

### En el mando a distancia

- Botón CD ►/||
- Botón FM/AM
- Botones TAPE A ►, TAPE B ►
- Botón AUX
- Botones CD1, CD2 y CD3

# Funciones básicas

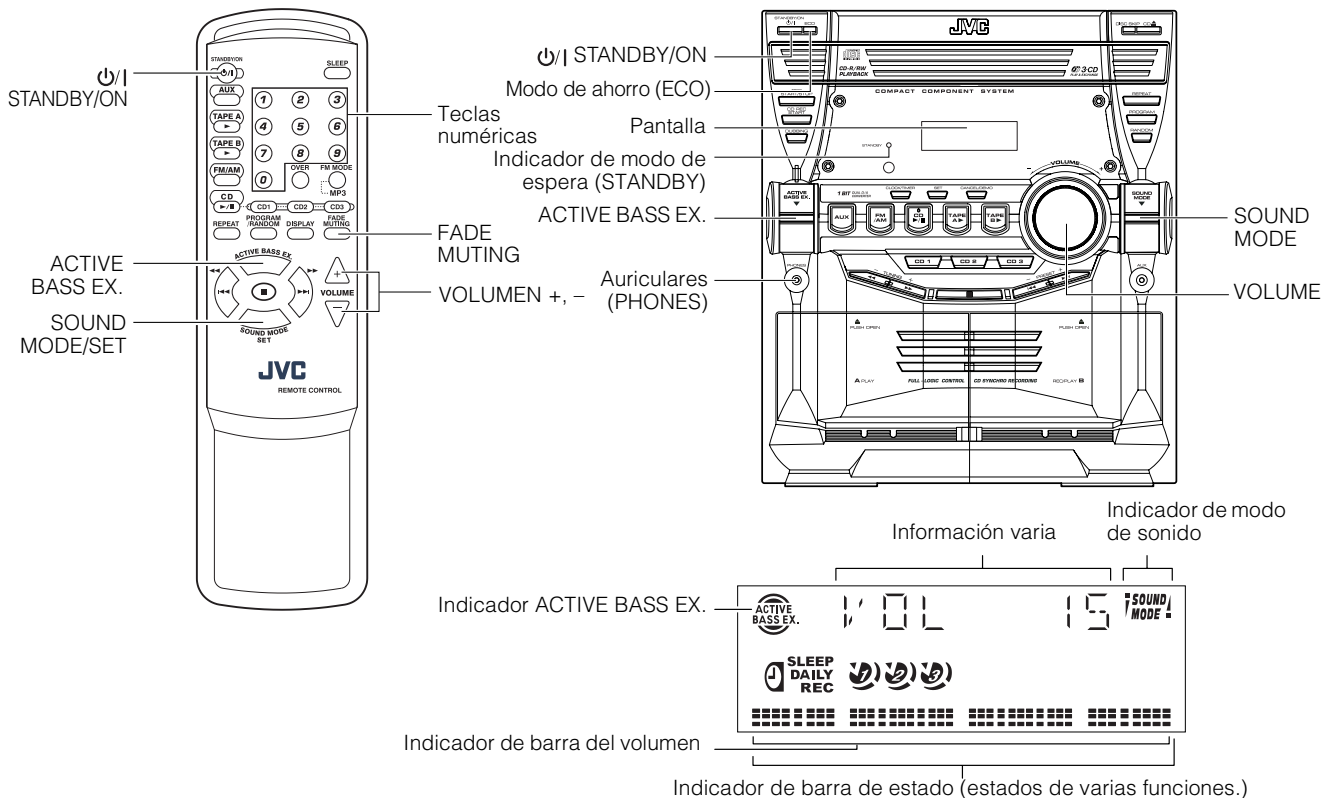

\* Cuando se utiliza el sistema, la pantalla también muestra otros datos. Para mayor claridad, mostramos tan sólo los indicadores descritos en esta sección.

## Encendido y apagado del sistema

### Cómo encender el sistema

1 Pulse el botón **STANDBY/ON**.

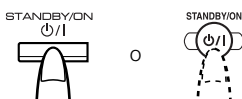

La pantalla está listo.

El indicador de modo en espera (STANDBY) se apaga.

El sistema está listo para continuar en la función en que estaba cuando se apagó por última vez.

- Por ejemplo, si lo último que hizo fue escuchar un CD, ahora estará listo para continuar escuchando el CD. Si lo desea, puede cambiar a otra fuente de audio.
- Si estaba escuchando la radio, se pondrá en marcha el sintonizador en la emisora que tenía antes de apagar el sistema.

### Cómo apagar el sistema

1 Pulse de nuevo el botón **STANDBY/ON**.

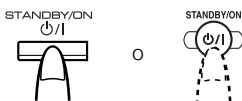

La pantalla se apagará, a excepción del reloj. Se enciende el indicador de modo en espera (STANDBY). (El brillo de la pantalla disminuye.)

- Aunque el sistema esté apagado (en modo de espera), siempre se consume algo de electricidad.
- Para apagar completamente el sistema, desenchufe el cable de alimentación principal de la toma de corriente. Cuando desenchufe el cable de alimentación, el reloj se reiniciará inmediatamente a las 0:00 horas.

## Modo de ahorro (ECO)

Este sistema tiene tres modos de consumo energético: encendido, apagado (en espera) y ahorro (ECO). En el modo de ahorro (ECO), la pantalla se apaga y se consume el mínimo de corriente.

**Para activar el modo de ahorro (ECO)**, pulse el botón ECO del sistema mientras esté en modo de espera (indicador de modo en espera (STANDBY) encendido). La pantalla se apagará. El indicador STANDBY permanece encendido.

**Para desactivar el modo de ahorro (ECO) y volver a encender el sistema**, pulse el botón **STANDBY/ON** en el sistema durante al menos un segundo.

**Para desactivar el modo de ahorro (ECO) y volver a modo en espera**, pulse de nuevo el botón ECO durante al menos un segundo.



## Ajuste del volumen

Gire el botón de volumen (VOLUME) del sistema hacia la derecha para aumentar el volumen o hacia la izquierda para bajarlo. Pulse el botón VOLUME + del mando a distancia para subir el volumen o el botón VOLUME - del mando a distancia para bajarlo.

VOL 15

Puede seleccionar el volumen mínimo (MIN), un volumen de 1 a 30, o el volumen máximo (MAX).

### PRECAUCIÓN:

- **NO ENCIENDA el sistema ni comience la reproducción de una fuente de audio sin antes haber bajado el volumen a mínimo, ya que un inicio repentino a muy alto volumen (VOLUME) puede dañar los oídos, los altavoces y/o los auriculares.**

### Para una audición privada.

Conecte unos auriculares a la salida PHONES. No se oye nada por los altavoces.

Asegúrese de bajar el volumen antes de conectar o de ponerse los auriculares.

## Silenciamiento progresivo (FADE MUTING)

Si lo desea, puede hacer que el sonido se detenga progresivamente pulsando un único botón.

**Para activar esta función**, pulse el botón FADE MUTING del mando a distancia. El sonido disminuirá hasta desaparecer.

**Para restablecer el sonido**, vuelva a pulsar el botón FADE MUTING. El sonido aumentará hasta llegar al nivel de volumen anterior.

- Si después de activar la función de silenciamiento progresivo gira el mando de volumen (VOLUME) del sistema o pulsa el botón VOLUME del mando a distancia, el volumen aumentará partiendo del nivel mínimo (MIN).

## Potenciación de los sonidos graves (ACTIVE BASS EX.)

La plenitud e intensidad de los sonidos graves se mantiene aunque baje mucho el volumen.

Este efecto sólo funciona durante la reproducción.

**Para obtener este efecto**, pulse el botón de potenciación de graves ACTIVE BASS EX.

El indicador "ACTIVR BASS EX." se ilumina y en pantalla aparece el mensaje "BASS ON".

**Para cancelar la potenciación de graves**, pulse de nuevo el botón.

El indicador "ACTIVE BASS EX." se apaga y en pantalla aparece el mensaje "BASS OFF".

## Selección del modo de sonido (SOUND MODE)

Esta función le permite elegir entre SEA (Sound Effect Amplifier) tres modos de amplificación de los efectos de sonido. Este efecto sólo funciona durante la reproducción.

**Para obtener el efecto**, pulse el botón SOUND MODE hasta que el modo de sonido que usted desea aparezca en la pantalla. El indicador de "SOUND MODE" se ilumina en pantalla. Cada vez que pulse el botón, la pantalla cambia en este orden:

ROCK → POP → CLASSIC → FLAT → (vuelta al principio)

**Para cancelar el efecto**, pulse el botón SOUND MODE hasta que en pantalla aparezca el indicador "FLAT".

El indicador "SOUND MODE" se apaga.

<b>ROCK</b>	Potencia los sonidos graves y agudos. Ideal para música acústica.
<b>POP</b>	Ideal para música cantada.
<b>CLASSIC</b>	Seleccionable en sistemas estéreo para reproducir sonidos muy amplios y dinámicos.
<b>FLAT</b>	No se aplica ningún efecto de sonido.

## Introducción de un número con el mando a distancia (teclas numéricas)

Las teclas numéricas del mando a distancia permiten seleccionar un número para memorizar una emisora, sintonizar una emisora presintonizada o programar las pistas que desea reproducir de un CD.

A continuación se explica cómo introducir los números con las teclas numéricas.

### Ejemplos:

- Para introducir un 5, pulse 5.
- Para introducir un 15, pulse OVER, 1 y luego 5.
- Para introducir un 20, pulse OVER, 2 y luego 0.

### Para MP3 (Sólo para el modelo CA-MXKB2)

- Para introducir un 5, pulse 5.
- Para introducir un 15, pulse OVER, 0, 1 y luego 5.
- Para introducir un 125, pulse OVER, 1, 2 y luego 5.

## Cambiar la visualización

Cada vez que se pulsa el botón DISPLAY, el contenido de la pantalla cambia del modo siguiente:

Fuente seleccionada actualmente ↔ Hora actual

### Para CD

Para CD, véase "Cambiar la visualización para CD" en la página 15.

# Uso del sintonizador

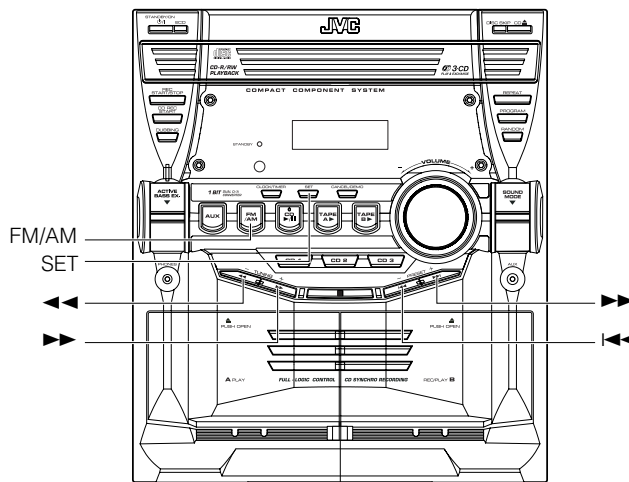
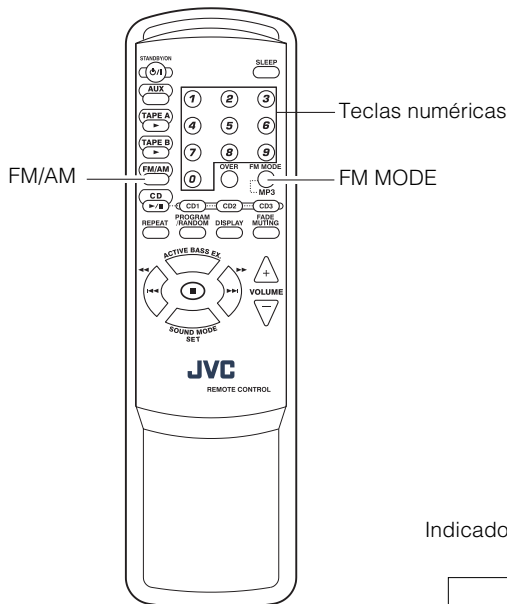

Indicador de banda, frecuencia y número sintonizado

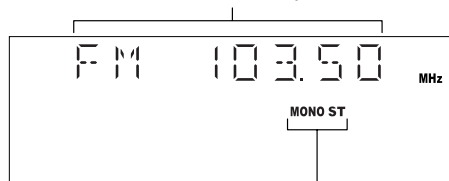

Indicadores de modo FM

\* Cuando se utiliza el sistema, la pantalla también muestra otros datos. Para mayor claridad, mostramos tan sólo los indicadores descritos en esta sección.

Podrá escuchar emisoras de FM y de AM (MW). Las emisoras se pueden sintonizar manualmente, automáticamente o desde las presintonías almacenadas en la memoria.

☐ Antes de escuchar la radio:

- Compruebe que las antenas de FM y de AM(MW) están conectadas correctamente. (Véase las páginas 4 y 5.)

## Encendido de la radio con un solo botón

Pulse sólo el botón FM/AM y el sistema se encenderá en la emisora que tenía seleccionada la última vez que apagó el sistema.

☐ Puede cambiar desde cualquier otra fuente de audio a la radio con sólo pulsar el botón FM/AM.

## Sintonización de una emisora

### 1 Pulse el botón FM/AM.

En la pantalla aparecerán la banda y la frecuencia sintonizadas en último lugar.

(Si la última emisora se sintonizó seleccionando una presintonía, el número de presintonía y una frecuencia aparecen.)

Cada vez que pulse el botón, la banda cambia alternativamente entre FM y AM (MW).

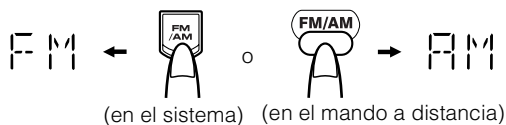

### 2 Seleccione una emisora con uno de los métodos siguientes.

#### • Sintonización manual

Pulse brevemente los botones ◀◀ o ▶▶ para pasar de una frecuencia a otra hasta encontrar la emisora deseada.

○

#### • Sintonización automática

Si mantiene pulsado el botón ◀◀ o ▶▶ durante al menos 1 segundo y luego lo suelta, el sintonizador retrocederá o avanzará automáticamente en la secuencia de frecuencias hasta encontrar una emisora.

○

#### • Sintonización de emisoras programadas (sólo cuando se hayan memorizado las emisoras)

##### Sintonización de emisoras programadas desde el sistema:

Seleccione el número de presintonía que desee pulsando el botón |◀◀ o ▶▶|.

##### Ejemplo:

Pulse el botón ▶▶ hasta que aparezca en la pantalla el número de presintonía "8". Entonces la pantalla mostrará la presintonía y la frecuencia.



##### Sintonización de emisoras programadas desde el mando a distancia:

Seleccione una presintonía introduciendo el número correspondiente con las teclas numéricas. Véase "Introducción de un número con el mando a distancia" en la página 8.

##### Ejemplo:

Pulse 8 para sintonizar la emisora memorizada en el número 8. Entonces la pantalla mostrará la presintonía y la frecuencia.

**Nota**

- En AM (MW), podrá mejorar la recepción de las emisoras girando la antena de cuadro especial para esta banda. Gírela hasta que capte bien la señal.

## Presintonía de emisoras

Se pueden prefijar hasta 10 emisoras de FM y hasta 10 emisoras de AM (MW).

**Notas**

- Antes del empaquetado puede que se haya memorizado algún número de presintonía en fábrica para realizar pruebas. No se trata de ninguna anomalía. Puede prefijar en la memoria las emisoras que desee siguiendo uno de los métodos siguientes.
- Si mientras esté presintonizando emisoras no pulsa ningún botón durante 4 segundos, en pantalla volverán a mostrarse la banda y el número de frecuencia. Si le sucediera esto, deberá repetir la operación desde el principio.

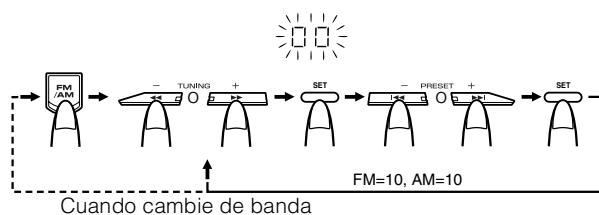

### Desde el sistema

- 1 Seleccione una banda pulsando el botón FM/AM.**
- 2 Pulse el botón ◀◀ o ▶▶ para sintonizar una emisora.**
- 3 Pulse el botón SET.**  
El mensaje "00" parpadeará durante 4 segundos.
- 4 Pulse el botón ◀◀◀ o ▶▶▶ para seleccionar el número de presintonía.**  
▶▶▶: Aumenta en 1 el número de presintonía.  
◀◀◀: Reduce en 1 el número de presintonía.
- 5 Pulse el botón SET.**  
En la pantalla aparecen el número de presintonía almacenado y la frecuencia.
- 6 Repita los pasos 2 a 5 para cada emisora que desee almacenar en la memoria con un número presintonizado.**

Para cambiar las emisoras presintonizadas, repita los pasos anteriores.

**Nota**

- En el paso 4, puede seleccionar el número de presintonía utilizando las teclas numéricas del mando a distancia. Véase "Introducción de un número con el mando a distancia" en la página 8.

## PRECAUCIÓN:

- Si desenchufa el equipo o falla la alimentación, las presintonías se conservarán en la memoria durante unos días. En el caso de que se pierdan, deberá volverlas a almacenar manualmente.

## Cómo cambiar el modo de recepción FM

Cuando sintonice una emisora FM estéreo se iluminará el indicador "ST (Stereo)" y podrá disfrutar del sonido estereofónico de la emisora.

Si una emisora de FM estéreo se recibe mal o con ruidos puede seleccionar el modo monoaural. La recepción mejora, aunque se pierde el efecto estéreo.

Pulse el botón FM MODE del mando a distancia para que se encienda el indicador "MONO" en la pantalla.

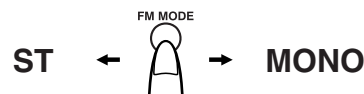

Para restablecer el efecto estéreo, vuelva a pulsar el botón FM MODE del mando a distancia para que desaparezca el indicador "MONO" de la pantalla.

Al seleccionar otra emisora también se cancela el modo FM monofónico y se restablece el efecto estéreo.

# Uso del reproductor de CD

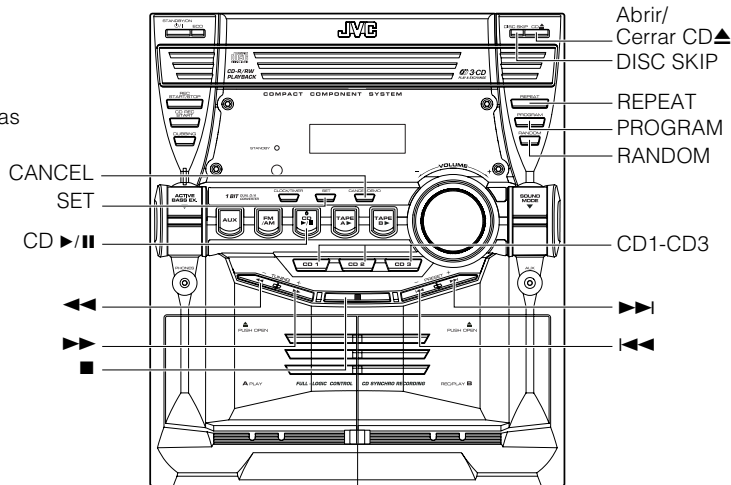
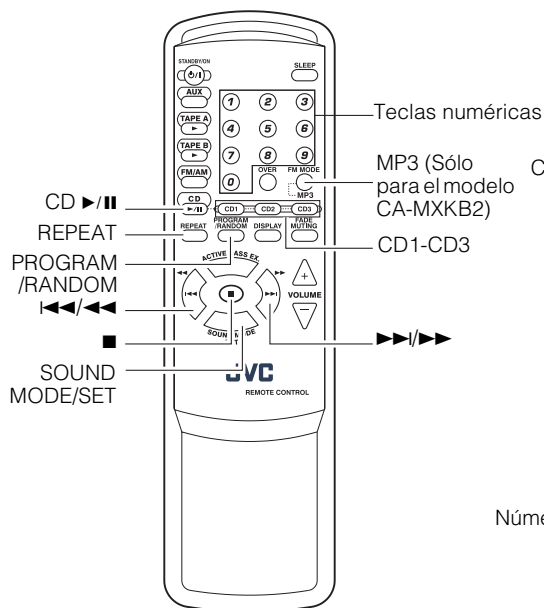

Número de pista, tiempo de reproducción, número de programa, etc.

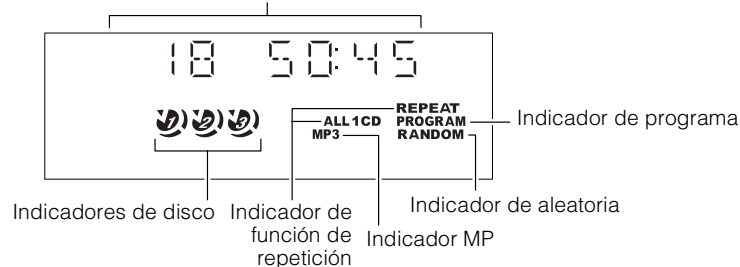

\* Cuando se utiliza el sistema, la pantalla también muestra otros datos. Para mayor claridad, mostramos tan sólo los indicadores descritos en esta sección.

Esta unidad ha sido diseñada para reproducir los CDs siguientes:

- Audio CD
- CD-R (CD-Recordable)
- CD-RW (CD-ReWritable)

## Sólo para el modelo CA-MXKB2

- Disco MP3 (Archivos MP3 grabados en un CD-R o CD-RW)

## Cuando se reproduzca u CD-R o CD-RW

- Los CD-Rs (CD-Recordable) y los CD-RWs (CD-ReWritable) editados por el usuario se pueden reproducir cuando ya están "finalizados."
- Antes de reproducir CD-Rs o CD-RWs, lea sus instrucciones o avisos cuidadosamente.
- Algunos CD-Rs o CD-RWs tal vez no puedan reproducirse en esta unidad debido a sus características o a que están dañados o sucios, o a que la lente del reproductor está sucia.
- Los CD-RWs puede que necesiten más tiempo para ser leídos porque su reflectancia es inferior a la de los CDs convencionales.

## Sólo para el modelo CA-MXKB2

### \*Para discos MP3

- Esta unidad administra los archivos y las carpetas de los discos MP3 como "pistas" y "álbumes."
- El orden de la reproducción de los archivos MP3 (pistas) grabados en un disco se determina mediante la aplicación de escritura (o codificación); por lo tanto, el orden de reproducción puede ser diferente del planeado durante la grabación de los archivos y las carpetas.
- Esta unidad muestra los nombres de los archivos (pistas) y las fichas ID3v1 (sólo "Título", "Artista" y "Álbum") en la pantalla después de empezar la reproducción; sin embargo, existe una limitación en el número de caracteres disponibles, y algunos nombres de archivos y fichas ID3 no se muestran correctamente.

## Notas

### Más acerca de los discos MP3

- Los discos MP3 (CD-R o CD-RW) requieren más tiempo de lectura. (Este tiempo cambia debido a la complejidad de la grabación.)
- Cuando haga un disco MP3, seleccione ISO 9660 Level 1 o Level 2 como formato del disco.
- Esta unidad no soporta la grabación de múltiples sesiones.
- Esta unidad sólo puede reproducir archivos MP3 que tengan las extensiones de archivo siguientes: ".MP3", ".Mp3", ".mp3" y ".mp3."
- Los archivos que no son MP3 se ignoran. Si se graban archivos que no son MP3 junto con archivos MP3, esta unidad tardará más tiempo en explorar el disco. Y hasta es posible que la unidad funcione mal.
- Las carpetas que no son MP3 se cuentan cuando se lee el disco, pero se ignoran durante la reproducción.
- Algunos discos MP3 tal vez no se reproduzcan debido a sus características o a las condiciones de la grabación.

## Acerca del indicador de disco:

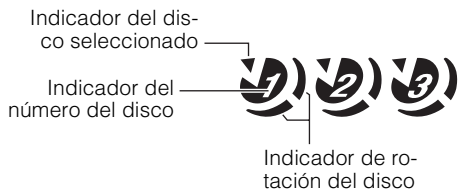

El indicador de disco se divide en tres partes:

- Indicador de número de disco:** Se mantiene iluminado.
- Indicador de disco seleccionado:** Se enciende el correspondiente al número de disco seleccionado en ese momento.
- Indicador de rotación de disco:** Se enciende mientras se reproduce el CD seleccionado, aunque esté activada la función de pausa. Se apaga si no hay ningún CD cargado en la bandeja en el número de CD seleccionado.

## Reproducción mediante un solo botón

El sistema se enciende y activa la función pulsada automáticamente.

- Si pulsa el botón CD ►/II, el sistema se encenderá y, si hay algún CD en el número de disco seleccionado, empezará a reproducirlo desde la primera pista.
- Si pulsa el botón CD1-CD3, el sistema se encenderá y, si hay algún CD en el número de disco seleccionado, empezará a reproducirlo desde la primera pista.

## Cómo introducir los CD

**1** Pulse el botón **Abrir/Cerrar CD** ▲ situado en el equipo para abrir la bandeja.

**2** Coloque uno o dos CDs, con la cara impresa hacia arriba, en la bandeja.

Asegúrese de que el CD esté firmemente asentado dentro del hueco de la bandeja del disco.

Con la cara impresa hacia arriba

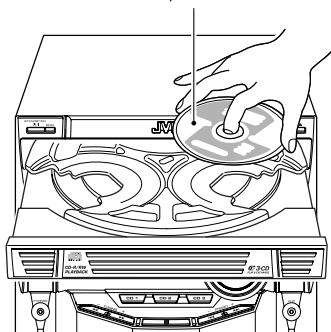

**3** Pulse el botón **DISC SKIP** del sistema e introduzca el CD siguiente.

Cada vez que pulse el botón, la bandeja girará para que pueda introducir otro CD.

**4** Pulse el botón **Abrir/Cerrar CD** ▲ situado en el equipo.

La bandeja se cerrará.

- Si utiliza un CD de 8 cm, encájelo en el hueco interior de la bandeja.
- Los CDs se pueden cargar mientras escucha otra fuente o el CD que se está reproduciendo.

- Si apaga el sistema con la bandeja abierta, la bandeja se cerrará automáticamente.
- Si no es posible leer correctamente el CD (debido a arañazos, por ejemplo), se considera que no hay ningún disco.

## Cómo sacar los CD

Para sacar un CD, siga estos pasos:

**1** Con el reproductor de CD detenido, pulse el botón **Abrir/Cerrar CD** ▲ situado en el equipo para abrir la bandeja.

**2** Saque el CD y luego pulse el botón **DISC SKIP** del equipo.

La bandeja girará para que pueda acceder al siguiente número de disco.

**3** Repita el paso 2 para sacar cada uno de los CD.

**4** Pulse el botón **Abrir/Cerrar CD** ▲ situado en el equipo para cerrar la bandeja.

- Puede sacar los CD mientras se reproduce otra fuente de audio.

**Trucos:**

- **Para sacar/introducir los CD durante la reproducción** Mientras se esté reproduciendo un CD (por ejemplo, CD1), podrá sacar o cambiar cualquiera de los otros dos (en este caso, CD2 y CD3). Para ello, pulse el botón **Abrir/Cerrar CD** ▲, saque o cambie el CD o los CD que desee y pulse de nuevo el mismo botón para cerrar la bandeja.

Sólo para el modelo CA-MXKB2

## Cambio del modo de reproducción de un disco MP3

Cuando reproduzca un disco MP3, usted podrá elegir su modo de reproducción de la forma siguiente:

**Modo Normal (FILE):**

La unidad sólo reconoce pistas (archivos). Puede reproducir un disco MP3 como si fuese un CD de audio.

**Modo GROUP (ALBUM):**

La unidad reconoce las pistas (archivos) y los álbumes (carpetas) de un disco MP3. Pueden reproducir un disco MP3 de acuerdo con la forma en que éstos se encuentran agrupados.

**En el mando a distancia SOLAMENTE:**

Pulse MP3 antes o durante la reproducción de un disco MP3.



Cuando el modo de reproducción de MP3 está en el modo GROUP aparece el indicador GROUP.

- Cada vez que pulsa el botón, el modo de reproducción MP3 cambia alternativamente entre "GROUP (ALBUM)" y "Normal (FILE)".

## Instrucciones básicas para utilizar el reproductor de CD: Reproducción Normal

### Para reproducir los CD

#### 1 Introduzca los CD.

#### 2 Seleccione el botón CD ►/II comenzar.

El número del disco corrientemente seleccionado (por ejemplo, "CD DISC 1") aparecerá en pantalla.

Se inicia la reproducción de la primera pista del CD. Cuando acaba de reproducir el primer CD, el sistema pasa sin detenerse al segundo disco y después al tercero.

Cuando llega al final del tercero, el sistema se detiene.

- Podrá empezar a reproducir el disco que desea escuchar pulsando simplemente uno de los botones de disco (CD1-CD3). Cuando se llega al final del CD seleccionado, el reproductor de CD se detiene automáticamente.

Durante la reproducción del CD, en pantalla aparecerá la siguiente información:

#### Para CD de audio

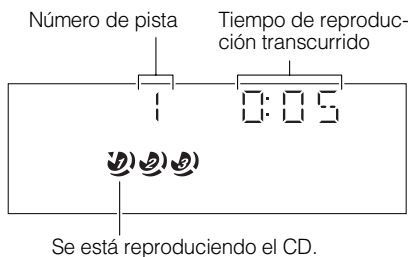

#### Para discos MP3 (Sólo para el modelo CA-MXKB2)

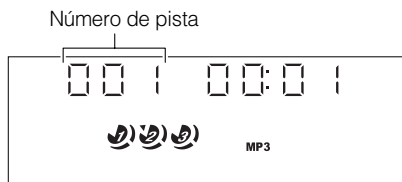

- Después de mostrarse la visualización de arriba, si las pistas incluyen fichas ID3, la visualización se desplazará en el orden de título, artista y álbum, y luego volverá a la visualización original.

Si pulsa el botón de disco (CD1-CD3) con la bandeja abierta, la bandeja se cerrará y el CD seleccionado empezará a reproducirse automáticamente.

**Para detener la reproducción del CD,** pulse el botón ■. En la pantalla aparece la siguiente información sobre el CD.

#### Para CD de audio

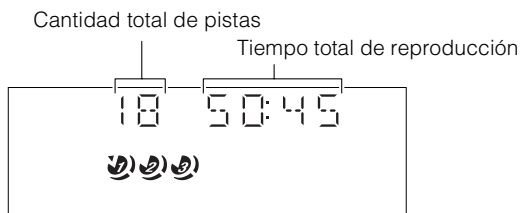

#### Para discos MP3 (Sólo para el modelo CA-MXKB2)

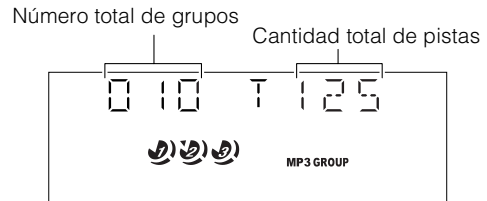

**Para hacer una pausa,** pulse el botón CD ►/II. El tiempo de reproducción parpadea en la pantalla.

**Para cancelar la pausa,** pulse de nuevo el botón CD ►/II. La reproducción se reanuda desde el punto en el que la interrumpió la pausa.

#### Trucos:

##### • Para reproducir un CD con el botón DISC SKIP

También puede reproducir un CD pulsando el botón DISC SKIP. Cada vez que lo pulse mientras se esté reproduciendo un CD, el sistema pasará automáticamente al siguiente CD. Si el disco no está cargado, saltará automáticamente al siguiente disco de la bandeja.

#### Para seleccionar una pista

**Durante la reproducción (con los botones ◀◀ o ▶▶):** Pulse brevemente el botón ◀◀ o ▶▶ para seleccionar la pista que deseda, excepto para el modo del grupo MP3.

- Pulse una vez el botón ▶▶ para saltar al inicio de la pista siguiente.
- Pulse el botón ◀◀ para volver al inicio de la pista que se esté reproduciendo. Si lo pulsa dos veces rápidamente, retrocederá hasta el inicio de la pista anterior.

**Con el reproductor detenido (con los botones ◀◀ o ▶▶):** Pulsando brevemente el botón ◀◀ o ▶▶ funcionan en el reproductor de CD igual que durante la reproducción, excepto para el modo de grupo MP3.

#### Con las teclas numéricas del mando a distancia:

Las teclas numéricas le permiten acceder directamente a la pista del CD seleccionado que desea escuchar.

- Empieza a oírse la pista seleccionada.

Para escuchar la pista 15, por ejemplo, deberá pulsar OVER, 1, y luego 5. Véase "Introducción de un número con el mando a distancia" en la página 8.

#### Trucos:

##### • Para discos MP3 (Sólo para el modelo CA-MXKB2)

Cuando empieza a reproducirse la pista seleccionada, la información de esa pista se desplaza en la pantalla en el orden siguiente: nombre de archivo, título, artista y álbum.

#### Sólo para el modelo CA-MXKB2

#### Para seleccionar un grupo (para el modo GROUP de MP3 solamente)

**Durante la reproducción (utilizando el botón ◀◀ o ▶▶):** Pulse brevemente el botón ◀◀ o ▶▶ para seleccionar el grupo que usted quiere reproducir.

- La primera pista del grupo seleccionado empieza a reproducirse.

**En el modo de parada (utilizando el botón ◀◀ o ▶▶):** Pulse brevemente el botón ◀◀ o ▶▶ para seleccionar el grupo que desea reproducir.

#### Reproducción con búsqueda

Mantenga pulsados los botones siguientes durante la reproducción para que el lector avance o retroceda rápidamente hasta que encuentre el pasaje deseado en la pista del CD que esté escuchando.

- Botones ◀◀ o ▶▶ del equipo
- Botones ◀◀/◀◀ o ▶▶/▶▶ del mando a distancia



## Programación del orden de reproducción de las pistas

Puede programar el orden de reproducción de las pistas de todos los CD. Sólo podrá preparar un programa con el CD parado.

- ❑ Puede programar hasta 60 pistas en cualquier orden, incluso repetidas.

### Para crear un programa

- 1 Introduzca los CD.
- 2 Con el reproductor detenido, seleccione el modo de Reproducción Programada.

#### En el sistema

Pulse el botón PROGRAM; y luego el indicador "PROGRAM" parpadea en pantalla.

#### En el mando a distancia

Pulse el botón PROGRAM/RANDOM y luego el indicador "PROGRAM" parpadea en pantalla.

Cada vez que pulse el botón, la pantalla cambia en este orden: PROGRAM → RANDOM REPEAT → pantalla en blanco (Reproducción Normal) → (vuelta al principio)

- Si ya se ha creado un programa, en pantalla se mostrará el último paso del mismo.

- 3 Seleccione el CD que desee programar pulsando uno de los botones de disco (CD1-CD3).

La pantalla se preparará para recibir los datos del programa que vaya a crear.

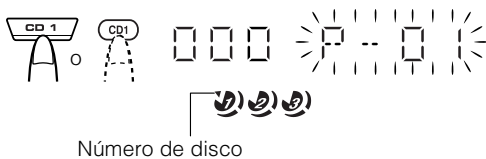

- 4 Seleccione la pista que quiera programar.

#### Desde el sistema

Seleccione la pista mientras parpadee la pantalla, pulsando los botones ◀◀ o ▶▶; y luego pulse el botón SET.

A las pistas se les asignará un número según el orden en que hayan sido programadas, empezando por P-1.

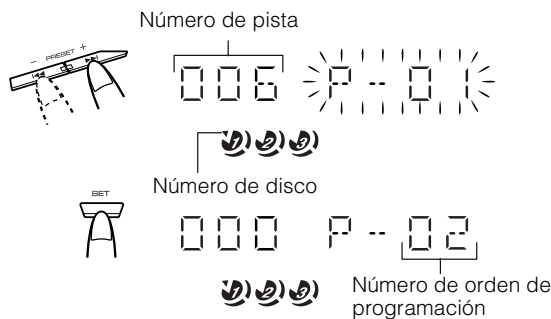

#### Con el mando a distancia

Seleccione el número de pista directamente utilizando las teclas numéricas. A las pistas se les asignará un número según el orden en que hayan sido programadas, empezando por P-1.

- 5 Repita los pasos 3 y 4 para programar otras pistas, ya sea del mismo CD o de otro.

- 6 Para empezar a escuchar el programa pulse el botón CD ▶/||.

Para más información, véase más abajo el apartado "Para escuchar el programa creado".

Para confirmar el contenido programando, mientras el reproductor de CD está parado, pulse el botón SET.

Para borrar todas las pistas de un programa, si pulsa el botón CANCEL mientras el reproductor de CD está parado.

#### Notas

- Si intenta añadir al programa un número de pista que no existe en el CD, el sistema anulará la orden de introducir esa pista.
- Si intenta programar la pista nº 61, la pantalla mostrará el mensaje "FULL".

### Para escuchar el programa creado.

Pulse el botón ▶/|| del CD.

La unidad reproduce las pistas en el mismo orden en que se programaron.

- Para activar la Reproducción Repetida en el modo de Reproducción Programada, seleccione "ALL" o "1" pulsando el botón REPEAT antes de iniciar la reproducción. Para más información, consulte el apartado "Repetición de pistas" en la página 15.

- ❑ Puede saltar a una pista programada en particular con el botón ◀◀ o ▶▶ durante la Reproducción Programada.

- ❑ Para parar la reproducción, pulse el botón ■ una vez.

### Para salir del programa y recuperarlo más tarde

El programa creado se graba en la memoria. De este modo, si no borra el programa, puede salir de él temporalmente y recuperarlo más tarde.

Para salir del modo de programación, pulse el botón PROGRAM del sistema o el botón PROGRAM/RANDOM del mando a distancia, con el reproductor de CD detenido, para apagar el indicador "PROGRAM". También saldrá del modo de Reproducción Programada si cambia a otra fuente de audio (por ejemplo, al sintonizador).

Para volver al modo de Reproducción Programada, pulse el botón PROGRAM o PROGRAM/RANDOM hasta que parpadee de nuevo el indicador "PROGRAM".

#### Nota

- Aunque apague el sistema (dejándolo en modo de espera o de ahorro), las pistas programadas no se perderán; por lo tanto, podrá volver a entrar en el modo de Reproducción Programada.



## Reproducción Aleatoria

Las pistas del CD seleccionado no se reproducirán en ningún orden especial cuando utilice este modo.

### 1 Con el reproductor detenido, seleccione el modo de Reproducción Aleatoria.

**En el sistema**

Pulse el botón RANDOM para encender los indicadores "RANDOM", "REPEAT" y "1 CD".

**En el mando a distancia**

Pulse el botón PROGRAM/RANDOM hasta que se encenderá el indicador "RANDOM".

Los indicadores "REPEAT" y "1 CD" también se encenderán en la pantalla.

Cada vez que pulse el botón, la pantalla cambia en este orden:

PROGRAM → RANDOM REPEAT → pantalla en normal (Reproducción Normal) → (vuelta al principio)

### 2 Pulse el botón CD ►/II.

Reproduce las pistas de todos los CD en orden aleatorio.

**Para detener la reproducción,** pulse el botón ■.

**Para saltarse una pista durante la reproducción,** pulse el botón ►►; el reproductor saltará a la siguiente pista de la secuencia aleatoria.

**Para salir del modo de Reproducción Aleatoria,** pulse el botón RANDOM del sistema o el botón PROGRAM/RANDOM del mando a distancia, con el reproductor de CD detenido, para apagar el indicador "RANDOM".

## Repetición de pistas

Puede repetir tantas veces como quiera la misma pista o un determinado grupo de pistas.

**Pulse el botón REPEAT.**

El indicador Repeat cambiará, cada vez que pulse el botón, en el orden siguiente:

ALL CD → 1CD → 1 → pantalla en blanco → (vuelta al principio)

**REPEAT ALL:** En el modo de reproducción normal, repite todas las pistas de todos los CD.

En el modo de reproducción programada, repite todas las pistas del programa.

**REPEAT 1CD:** Repite todas las pistas de un CD. (Función disponible sólo en modo de reproducción normal)

**REPEAT 1:** Repite una pista.

**Para detener la reproducción,** pulse el botón ■. También puede detenerla cambiando a otra fuente de audio (por ejemplo, al sintonizador).

**Para salir del modo de repetición,** pulse el botón REPEAT hasta que el indicador "REPEAT" desaparezca de la pantalla.

## Bloqueo de la bandeja

Esta función permite bloquear electrónicamente la bandeja para proteger el CD en el interior del reproductor.

### Cómo bloquear la bandeja

**1 Encienda el sistema y seleccione el reproductor de CD como fuente de audio.**

**2 Mientras mantiene pulsado el botón ■, pulse el botón Abrir/Cerrar CD ▲ del sistema.**

El mensaje "LOCKED" aparecerá en pantalla.



- Cada vez que intente abrir la bandeja pulsando el botón ▲, en pantalla aparecerá el mensaje "LOCKED" para indicarle que la función de bloqueo está activada.

### Cómo desbloquear la bandeja

Repita los pasos 1 y 2 anteriores.

El mensaje "UNLOCKED" aparecerá en pantalla.



- Incluso después de desenchufar el sistema, la condición de bandeja bloqueada es retenida durante unos pocos días.

## Cambiar la visualización para CD

Cada vez que pulsa el botón DISPLAY, la pantalla cambia de la siguiente manera:

Número de pista, tiempo de reproducción transcurrido de la pista



Número de pista, tiempo restante de la pista



Número de pista, tiempo restante del disco



Número de pista, tiempo de reproducción transcurrido del disco



Reloj



(vuelta al comienzo)

### Para discos MP3 (Sólo para CA-MXKB2)

Número de pista, tiempo de reproducción transcurrido de la pista



Etiqueta ID3

La pantalla se desplaza en el orden de título, artista y álbum



Nombre del álbum\archivo (máximo 16 caracteres)

La pantalla se desplaza en el orden de nombre de álbum y de archivo



Número de grupo, número de pista



Reloj



(vuelta al comienzo)

# Uso de la platina (escuchar una cinta)

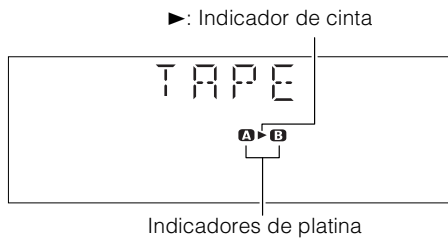
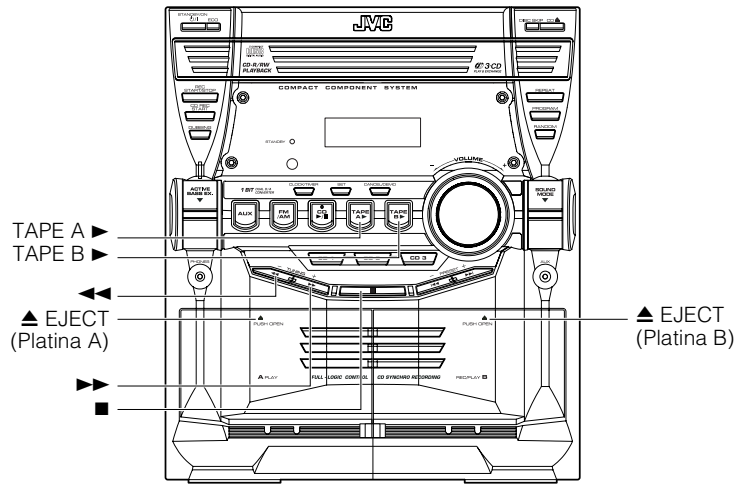
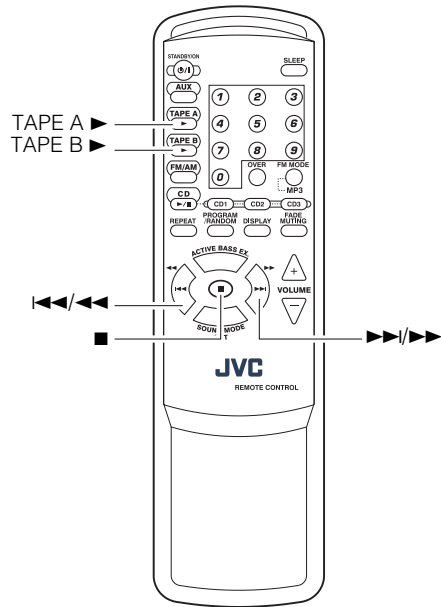

Indicadores de platina

\* Cuando se utiliza el sistema, la pantalla también muestra otros datos. Para mayor claridad, mostramos tan sólo los indicadores descritos en esta sección.

La platina le permite reproducir, grabar y copiar cintas de audio.

□ En esta platina podrá reproducir cintas de tipo I.

**No se recomienda el uso de cintas de duración mayor a 120 minutos (incluyendo cintas de 120 minutos) ya que estas cintas se estropean fácilmente y se suelen enrollar en el arrastre y en los rodillos.**

## Reproducción mediante un solo botón

Al pulsar el botón TAPE A ► o TAPE B ►, el sistema se enciende, y si hay una cinta en la platina, se inicia la reproducción. Si no hay ninguna cinta cargada, la operación será ignorada.

## Reproducción de una cinta

Para escuchar una cinta puede utilizar indistintamente la platina A o la platina B.

- 1 Presione sobre el indicador ▲ PUSH OPEN de la platina que desee utilizar.**
- 2 Cuando se abra el compartimento de la cinta, introduzca el casete, con la cinta expuesta hacia abajo, deslizándolo hacia la parte inferior del sistema.** La cinta se reproducirá de izquierda a derecha.

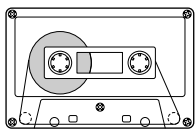

Dirección de reproducción de la cinta

- Si no se abre el compartimento de la cinta, apague el sistema, enciéndalo de nuevo y vuelva a presionar sobre el indicador ▲ PUSH OPEN de la platina.

## 3 Cierre suavemente el compartimento de la cinta.

Si el sistema detecta que hay una cinta tanto en la platina A como en la platina B, selecciona la platina en la que se introdujo la última cinta.

## 4 Pulse el botón TAPE A ► o TAPE B ►.

La platina seleccionada aparece (por ejemplo, TAPE-A) y el indicador de platina "A" o "B" se enciende en la pantalla. El indicador de cinta (►) se encenderá en pantalla y se inicia la reproducción.

La platina se para automáticamente una vez reproducida una cara de la cinta.

**Para detener la reproducción,** pulse el botón ■.

**Para sacar la cinta,** pare la reproducción y presione sobre el punto marcado con ▲ PUSH OPEN de la platina correspondiente.

## Para rebobinar y avanzar la cinta

Durante la reproducción o con el reproductor detenido, pulse el botón ►► (FF) del sistema para avanzar rápidamente la cinta hacia la derecha; mientras se avance la cinta, no se reproducirá la grabación. (También puede utilizar el botón ►►/►► del mando a distancia.)

Durante la reproducción o con el reproductor detenido, pulse el botón ◀◀ (REW) del sistema para rebobinar rápidamente la cinta hacia la izquierda; mientras se retroceda la cinta, no se reproducirá la grabación. (También puede utilizar el botón ◀◀/◀◀ del mando a distancia.)

- La platina se para automáticamente una vez reproducida una cara de la cinta.

□ Mientras avanza o rebobina rápidamente la cinta, puede invertir la dirección de la cinta pulsando los botones ►► (FF) o ◀◀ (REW).

# Uso de la platina (grabación)

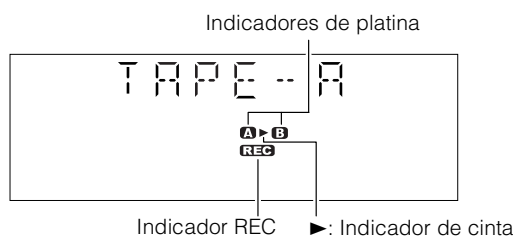
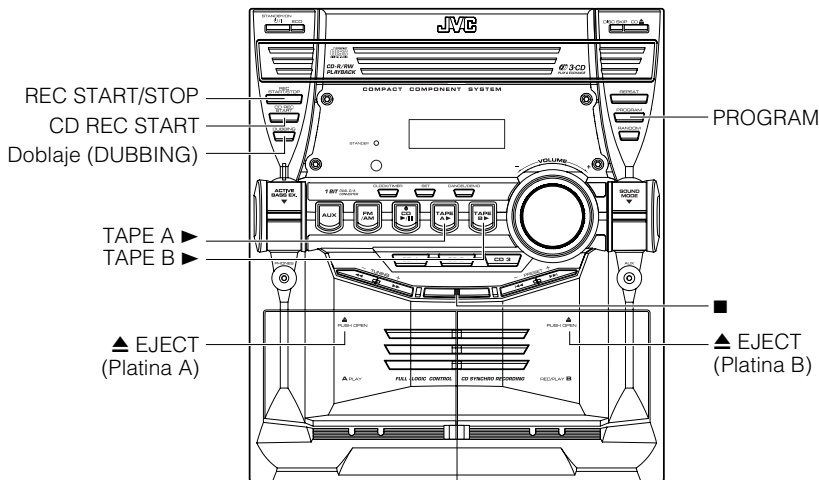
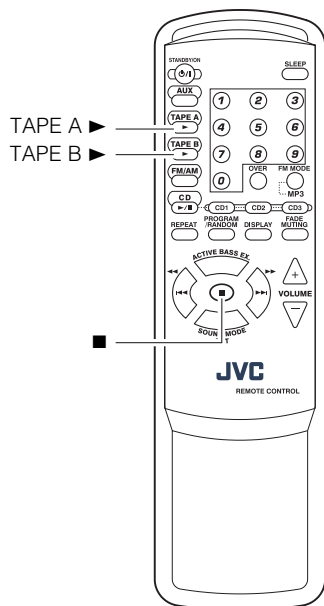

\* Cuando se utiliza el sistema, la pantalla también muestra otros datos. Para mayor claridad, mostramos tan sólo los indicadores descritos en esta sección.

La grabación en cinta desde cualquiera de las fuentes de audio es muy simple. Coloque una cinta en la platina B, prepare la fuente de audio, haga un par de ajustes y todo estará listo para grabar. Para cada fuente de audio el procedimiento es algo distinto, por lo que los explicaremos por separado. Sin embargo, antes de empezar conviene que sepa algunas cosas que mejorarán sus grabaciones.

## Cosas que debe saber antes de empezar a grabar

- ❑ La grabación o reproducción de material sujeto a derechos de propiedad intelectual puede ser ilegal sin la autorización previa del propietario de dichos derechos.
- ❑ El nivel de grabación, que es el volumen al cual se graba la nueva cinta, se ajusta automáticamente, por lo que no se ve afectado por el control de volumen (VOLUME) del sistema. Tampoco se ve afectado por el ajuste de efectos sonoros. Por lo tanto, durante la grabación podrá ajustar el sonido que esté escuchando sin afectar al nivel de grabación.
- ❑ En la parte superior del casete hay dos pequeñas pestañas, una para la cara A y otra para la B, que pueden extraerse para evitar un borrado o grabado accidental de la cinta.

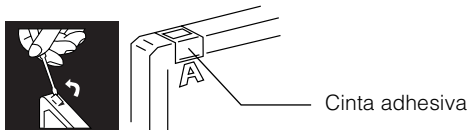

- ❑ Para grabar en una cinta con las pestañas eliminadas, deberá cubrir los orificios con cinta adhesiva.
- ❑ Se puede grabar en cintas del tipo I.

### Nota

- Al principio y al final de las cintas hay una cinta guía que no permite la grabación. Así pues, cuando grabe un CD, una retransmisión de radio, etc., deje correr primero la cinta guía para asegurarse de que no pierde el principio de la grabación.

### PRECAUCIÓN:

- Si la grabación tiene mucho ruido o parásitos, puede que el equipo haya estado demasiado cerca de un televisor encendido durante la grabación. Apague el televisor o aumente la distancia entre el televisor y el equipo.

## Grabación Normal

Por Grabación Normal nos referimos al método de grabación básica de otras fuentes. El sistema dispone también de otras funciones que facilitan la grabación de CD a cinta y de cinta a cinta; estas funciones ahorran tiempo y trabajo a la vez que permiten añadir efectos especiales. Sin embargo, si desea añadir una selección de canciones en una cinta de creación propia o grabar una selección de distintas fuentes de audio, utilice el método que se describe a continuación; simplemente seleccione la fuente de la que desea grabar (una cinta colocada en la platina A, un CD o el sintonizador) y siga los pasos correspondientes. Con esta función también podrá grabar desde un equipo auxiliar.

### Para grabar desde cualquier fuente de audio a cinta

Siga estos pasos para grabar desde cualquier fuente de audio a una cinta colocada en la platina B.

- 1 Inserte una cinta virgen o grabada que no le importe borrar en la platina B y avance hasta pasar la cinta guía inicial.**

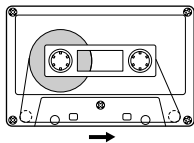

Dirección de reproducción de la cinta

- 2 Prepare la fuente de audio, por ejemplo, sintonizando una emisora de radio, introduciendo un CD o seleccionando el equipo auxiliar.**

- Si va a grabar de un CD, consulte más abajo el apartado "Grabación Sincronizada de CD".
- Si va a grabar de cinta a cinta, consulte más abajo el apartado "Grabación de Cinta a Cinta (DUBBING)".

- 3 Pulse el botón REC START/STOP del sistema.**

Ellos encenderá el indicador "REC" y el indicador de cinta (▶) y el sistema iniciará la grabación.

- Si a la cinta de la platina B se le han quitado las pestañas de protección para evitar que se borre el contenido, en pantalla aparecerá el mensaje "PROTECT".

**Para detener la grabación,** pulse el botón REC START/STOP del sistema, o bien pulse el botón ■.

### Grabación en cinta de una emisora en AM (Beat Cut)

Cuando se grabe una emisora de AM, puede que se produzcan pitidos no audibles aunque escuche la emisora. Si esto sucede, pulse el botón FM MODE en el mando a distancia para eliminar los pitidos.

- 1 Sintonice la emisora AM y comience la grabación.**

- 2 Pulse el botón FM MODE en el mando a distancia para eliminar los pitidos.**

Cada vez que pulse el botón, la pantalla cambia como se muestra a continuación:

CUT 1 ↔ CUT 2

## Grabación Sincronizada de CD

Todo el contenido del CD se graba en cinta en el orden en que está en el CD o según el orden que ha fijado en el programa.

- 1 Prepare los CD. (Véase la página 12.)**

Pulse el botón CD1-3 para seleccionar el CD que quiera grabar y luego pulse el botón ■.

- Si desea grabar sólo unas pistas en particular, prográmelas de antemano. (Véase la página 14.)
- Si quiere grabar un CD solamente, sólo necesita cargar un CD.

- 2 Inserte una cinta virgen o grabada que no le importe borrar en la platina B y avance hasta pasar la cinta guía inicial.**

- 3 Pulse el botón CD REC START del sistema.**

En pantalla aparece el mensaje "CD REC" y se ilumina el indicador "REC". A continuación, el sistema activa la función de Reproducción Sincronizada de CD y empieza a grabar las pistas del CD en la cinta.

Una vez finalizada la grabación de las pistas de todos los CDs, el reproductor de CD y la platina de cassette se detendrán.

- Si a la cinta de la platina B se le han quitado las pestañas de protección para evitar que se borre el contenido, en pantalla aparecerá el mensaje "PROTECT".
- Una vez finalizado el CD o el programa en su totalidad, la cinta se para automáticamente.

**Para detener la grabación en cualquier punto,** pulse el botón ■. El reproductor de CD se pondrá en pausa y la platina de cassette se detendrá. Vuelva a pulsar el botón ■ para detener el reproductor de CD.

### Nota

- Si ajusta el temporizador de desconexión SLEEP durante una grabación sincronizada de CD, deje tiempo suficiente para que el CD pueda sonar hasta el final. De lo contrario, el equipo se apagará antes de finalizar la grabación.

## Grabación de Cinta a Cinta (DUBBING)

La grabación de una cinta a otra recibe el nombre de "dubbing" (doblaje). Esta función permite copiar fácilmente una cinta en otra pulsando un solo botón.

- 1 Inserte la cinta original que quiera grabar en la platina A para reproducirla.**

- 2 Pulse el botón TAPE A ▶ y luego el botón ■.**

- 3 Inserte una cinta virgen o grabada que no le importe borrar en la platina B y avance hasta pasar la cinta guía inicial.**

- 4 Pulse el botón DUBBING del sistema.**

La platina A y B se pondrán en marcha simultáneamente, aparecerá "DUBBING" y se encenderá el indicador "REC".

Mientras se esté copiando la cinta, los indicadores "A" y "B" se encenderán alternativamente.

- Si no se ha insertado ninguna cinta en la platina A, el botón DUBBING no funcionará.
- Si no se ha insertado ninguna cinta en la platina B, la pantalla mostrará el mensaje "NO TAPE".

**Para detener la grabación de cinta a cinta en cualquier punto,** pulse el botón REC START/STOP del sistema, o bien pulse el botón ■.

### Nota

- Mientras esté copiando una cinta, podrá escuchar la reproducción a través de los altavoces o de los auriculares con efectos de sonido. Sin embargo, los efectos de sonido no se grabarán en la cinta.

# Uso de equipos auxiliares

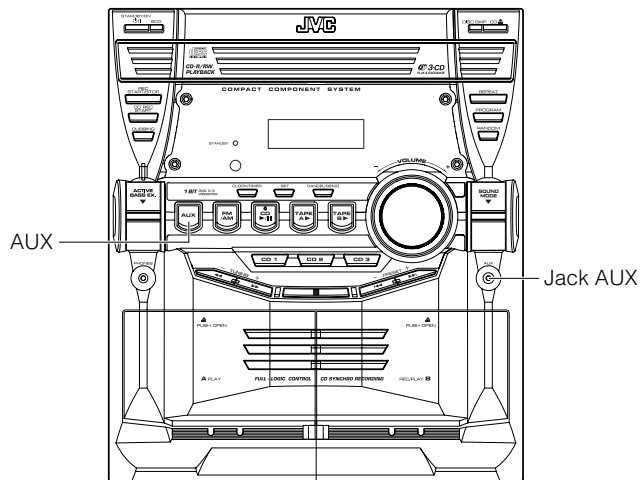
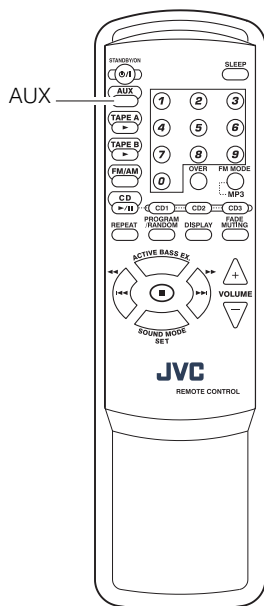

## Cómo escuchar un equipo auxiliar

Si lo desea, puede escuchar equipos auxiliares como, por ejemplo, una grabadora de Minidiscs, una platina, etc.

☐ Asegúrese primero de que el equipo auxiliar está correctamente conectado al sistema. (Véase la página 6.)

**1 Baje el volumen al mínimo.**

**2 Pulse el botón AUX.**

El mensaje "AUX" aparecerá en pantalla.

AUX

**3 Comience la reproducción del equipo auxiliar.**

**4 Ajuste el nivel de volumen a su gusto.**

**5 Aplique algún efecto sonoro, si lo desea.**

- ACTIVE BASS EX. (Véase la página 8.)
- Modo de sonido (Véase la página 8.)

**Para salir del modo auxiliar (AUX),** seleccione otra fuente de sonido (por ejemplo, el sintonizador).

### Nota

- Para saber cómo funciona el equipo auxiliar, consulte el manual de instrucciones pertinente.

# Uso de los temporizadores

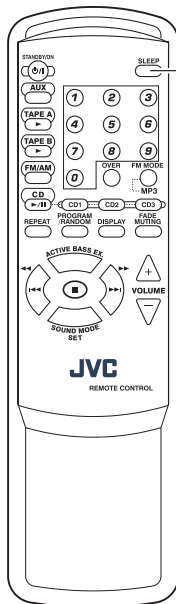

SLEEP

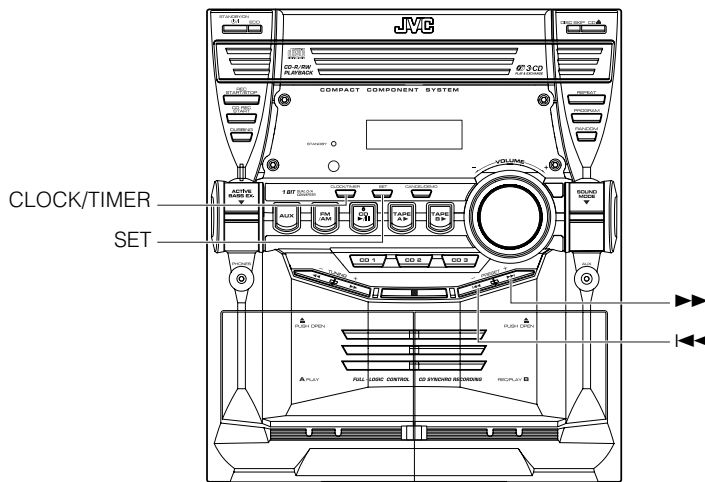

CLOCK/TIMER

SET

Indicador del temporizador de desconexión automática (SLEEP)

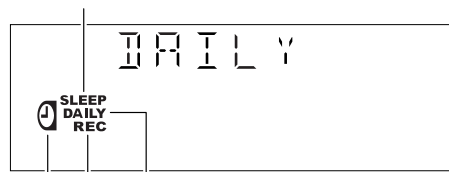

Indicador del temporizador

Indicador del temporizador diario (DAILY)

Indicador del temporizador de grabación (REC)

\* Cuando se utiliza el sistema, la pantalla también muestra otros datos. Para mayor claridad, mostramos tan sólo los indicadores descritos en esta sección.

Este sistema incorpora tres tipos de temporizadores:

## Temporizador diario (DAILY)

Con este temporizador podrá sustituir la alarma del despertador por música, ya que le permite despertarse cada día con la música de la fuente que elija.

## Temporizador de grabación (REC)

Este temporizador permite grabar emisiones de radio sin estar presente. Basta con ajustar la hora de inicio y la duración de la grabación.

## Temporizador de desconexión automática (SLEEP)

Duérmase tranquilo, porque el sistema se apagará automáticamente al cabo del tiempo programado.

## Puesta en hora del reloj

Cuando enchufe el cable de alimentación a la red, el indicador "0:00" parpadeará en la pantalla.

El reloj puede ajustarse tanto si el sistema está en marcha como parado.

### Desde el sistema

#### 1 Pulse el botón CLOCK/TIMER.

La hora parpadea en la pantalla.

#### 2 Pulse los botones ◀◀ o ▶▶ para ajustar la hora.

Si pulsa el botón ▶▶ la hora avanzará; si pulsa ◀◀, la hora disminuirá. Para que la hora aumente o disminuya rápidamente, mantenga pulsado el botón.

#### 3 Pulse el botón SET.

Pasan a parpadear en pantalla los dígitos de los minutos.

- Para volver al paso anterior y ajustar la hora, pulse el botón CANCEL.

#### 4 Pulse los botones ◀◀ o ▶▶ para ajustar los minutos.

#### 5 Pulse el botón SET.

El mensaje "CLOCK OK" aparecerá en pantalla. La hora queda seleccionada y los segundos comienzan a contar a partir de 0.

## Ajuste del reloj

### Utilización de la unidad

**1** Pulse el botón STANDBY/ON para encender el sistema.

**2** Pulse repetidamente el botón CLOCK/TIMER hasta que la visualización de puesta en hora del reloj (indicación de la hora) aparezca en la pantalla.

Los dígitos de la hora parpadearán en la pantalla.

Cada vez que pulse el botón, la visualización cambiará de la forma siguiente:

DAILY → ON TIME → REC TU → ON TIME → Visualización de puesta en hora del reloj (indicador de la hora) → Cancelación → (vuelta al principio)

**3** Siga los pasos 2 a 5 de "Puesta en hora del reloj" mencionados más arriba.

### Notas

- Para que funcionen los temporizadores, el reloj debe estar en hora.
- Es posible que el reloj se atrase o se adelante un minuto o un par de minutos al mes.
- Si se produce un fallo de corriente, la información del reloj se perderá instantáneamente. El mensaje "0:00" parpadea en la pantalla; deberá poner el reloj de nuevo en hora.



## Ajuste del temporizador diario (DAILY)

Una vez haya ajustado el temporizador diario (DAILY), éste se activará cada día a la misma hora.

El indicador de temporizador (  ) y el indicador "DAILY" de la pantalla muestran que el temporizador diario que ha programado está activado.

El temporizador diario (DAILY) puede ajustarse tanto si el sistema está en marcha como si está parado.

### Notas

- Es posible activar el temporizador diario tanto si el sistema está apagado como si está encendido.
- Realice los ajustes en menos de aproximadamente 8 segundos. En caso contrario, el ajuste se borrará y deberá repetirse el procedimiento desde el principio.
- Si se equivoca al programar el temporizador, pulse el botón CANCEL desde el sistema para cancelar el ajuste. Esta orden no siempre funciona. Si el botón CANCEL no le ha permitido cancelar el ajuste, pulse el botón CLOCK/TIMER del sistema varias veces hasta que la pantalla vuelva al principio y repita de nuevo todos los pasos.

### Desde el sistema

#### 1 Pulse el botón CLOCK/TIMER hasta que, inmediatamente después del mensaje "DAILY", en pantalla aparezca el mensaje "ON TIME".



Cada vez que pulse el botón, la pantalla cambia en este orden: DAILY → ON TIME\* → REC TU → ON TIME → pantalla de puesta en hora del reloj → operación cancelada → (vuelta al principio)

\*: Elija esta opción para ajustar el temporizador diario (DAILY).

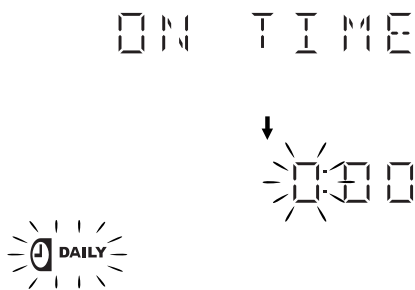

Después, el sistema entra en el modo de ajuste de la hora de encendido (ON), y en la pantalla aparece la hora de encendido (ON) actual y parpadean los dígitos de la hora, el indicador "DAILY" y el indicador de temporizador (  ).



#### 2 Cómo ajustar la hora de encendido (por ejemplo: 10:15).



1. Pulse los botones  o  del sistema para seleccionar la hora a la que quiere que se ponga en marcha; a continuación, pulse el botón SET.

Los dígitos de los minutos de la hora de encendido parpadearán en la pantalla.

Si pulsa el botón  la hora avanzará; si pulsa , la hora disminuirá.

Para que la hora aumente o disminuya rápidamente, mantenga pulsado el botón.



2. Pulse los botones  o  del sistema para seleccionar los minutos a los que quiere que se ponga en marcha; a continuación, pulse el botón SET.

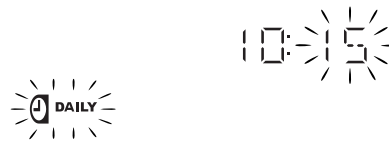

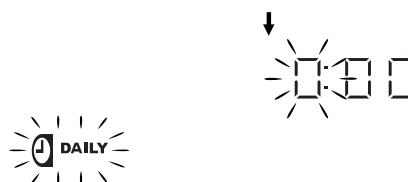

El mensaje "OFF TIME" aparece y se muestra la pantalla que permite ajustar la hora de desconexión con temporizador. La hora de desconexión seleccionada la última vez aparece en pantalla y los dígitos de la hora parpadean.

OFF TIME





#### 3 Cómo ajustar la hora de desconexión (por ejemplo: 13:15).

1. Pulse los botones  o  del sistema para ser apagado la hora a la que quiere que se ponga en marcha; a continuación, pulse el botón SET.

Los dígitos de los minutos de la hora de apagado parpadearán en la pantalla.





2. Pulse los botones  o  para ajustar los minutos y luego pulse el botón SET.





El sistema entra en el modo de selección de la fuente de audio y el indicador "TUNER FM" parpadearán en pantalla.



#### 4 Para seleccionar la fuente de audio.

Pulse los botones  o  para seleccionar la fuente de audio que desea escuchar y luego pulse SET.

Cada vez que pulse los botones  o , la pantalla cambia en el orden siguiente:

TUNER FM → TUNER AM → CD → TAPE → AUX → (vuelta al principio)

El paso siguiente dependerá de la fuente de audio que seleccione:

**TUNER FM:** Sintoniza la emisora FM (UKW) presintonizada indicada.

**TUNER AM:** Sintoniza la emisora AM (MW) presintonizada indicada.

**CD:** Reproduce la pista indicada del CD seleccionado.

**TAPE:** Se reproduce la cinta insertada en último término

**AUX:** Reproduce una fuente externa.



**Preparación de las distintas fuentes de audio:**

Siga el paso que corresponda según la fuente de audio que haya seleccionado. Luego, el sistema le permitirá ajustar el nivel del volumen.

**Si ha seleccionado TUNER FM o TUNER AM:**

Pulse los botones ►► o ◀◀ para seleccionar el número de presintonía y luego pulse SET.

**Si ha seleccionado CD:**

Pulse los botones ►► o ◀◀ para seleccionar el número de disco y luego pulse SET.

Cada vez que pulse el botón, el número de disco cambia en este orden:

DISC 1 → DISC 2 → DISC 3 → (vuelta al principio)

**Si ha seleccionado TAPE:**

Inserte en la platina A la cinta que quiera reproducir.

**Si ha seleccionado AUX:**

Prepare el equipo auxiliar para que se encienda a la hora de encendido programada.

Para ello, el equipo auxiliar debe contar con un temporizador.

**5 Cómo ajustar el nivel del volumen.**

Pulse el botón ►► o ◀◀ para seleccionar el nivel del volumen.

**MIN, 1-30, o MAX:** Cuando se activa el temporizador, el volumen se sitúa automáticamente en el nivel seleccionado.



**6 Pulse el botón SET.**

La programación del temporizador está completa, aparece "SET OK" en la pantalla. Luego la pantalla vuelve a mostrar la información que tenía antes de programar el temporizador.

**7 Pulse el botón ⏻/STANDBY/ON para apagar el equipo, en caso de necesidad.**

El indicador del temporizador (⏻) y el indicador "DAILY" permanecen encendidos para informar de que el temporizador diario está activado.

**Para confirme/cambiar los ajustes del temporizador,** repita el procedimiento de ajuste desde el principio.

**Cuando llegue la hora de encendido del temporizador:**

Se producirá cada día lo siguiente.

- A la hora de encendido se pondrá en marcha el sistema. La fuente de audio seleccionada empezará. Durante todo el tiempo que el sistema parpadearán el temporizador, el indicador del temporizador (⏻) y el indicador "DAILY" se ilumina en pantalla.
- A la hora de desconexión (OFF), de que el sistema se apague automáticamente. Luego, el indicador del temporizador (⏻) y el indicador "DAILY" permanecerá iluminado.

**Nota**

- Si a la hora de encendido el sistema ya está en marcha, el temporizador diario (DAILY) no actuará.

**Cómo activar y desactivar el temporizador diario (DAILY)**

Una vez haya ajustado el temporizador diario (DAILY), éste queda registrado en la memoria, por lo que se activará cada día a la misma hora.

**Para cancelar provisionalmente el temporizador diario (DAILY):**

**1** Pulse el botón CLOCK/TIMER del sistema varias veces hasta que el indicador "DAILY" aparezca en pantalla.

**2** Pulse el botón CANCEL del sistema.

Aparece "CANCEL" y tanto el indicador de temporizador (⏻) como el indicador "DAILY" se apagan.

**Para activar el temporizador diario (DAILY) cancelado:**

**1** Pulse el botón CLOCK/TIMER del sistema varias veces hasta que el indicador "DAILY" aparezca en pantalla.

En ese momento, el indicador "DAILY" y el indicador del temporizador (⏻) parpadearán.

**2** Pulse el botón SET del sistema.

Aparece "SET OK" en la pantalla. El indicador de temporizador (⏻) y el indicador "DAILY" siguen iluminados, y la pantalla vuelve a mostrar la visualización original.

**Nota**

- Si el sistema se desenchufa o falla la alimentación, los datos del temporizador permanecerán en la memoria unos días y luego se perderán. En ese caso, tendría que fijar primero la hora y luego el temporizador de nuevo.

**Ajuste del temporizador de grabación (REC)**

Con el temporizador de grabación (REC), podrá grabar en una cinta un programa de la radio automáticamente aunque no esté en casa.

**Notas**

- El temporizador de grabación (REC) puede ajustarse tanto si el sistema está en marcha como si está parado.
- El nivel de volumen se reduce automáticamente al mínimo (MIN) durante la grabación (REC) con temporizador.
- Realice los ajustes en menos de 8 segundos. En caso contrario, el ajuste se borrará y deberá repetirse el procedimiento desde el principio.
- Si se equivoca al programar el temporizador, pulse el botón CANCEL desde el sistema para cancelar el ajuste. Esta orden no siempre funciona. Si el botón CANCEL no le ha permitido cancelar el ajuste, pulse el botón CLOCK/TIMER del sistema varias veces hasta que la pantalla vuelva al principio y repita de nuevo todos los pasos.

**Desde el sistema**

Ajuste la hora siguiendo el mismo procedimiento que para el temporizador diario (DAILY).

**1 Inserte una cinta virgen o grabada que no le importe borrar en la platina B y avance hasta pasar la cinta guía inicial.**

**2 Pulse el botón CLOCK/TIMER hasta que, inmediatamente después del mensaje “REC TU”, en pantalla aparezca el mensaje “ON TIME”.**

Cada vez que pulse el botón, la pantalla cambia en este orden: DAILY → ON TIME → REC TU → ON TIME\* → pantalla de puesta en hora del reloj → operación cancelada → (vuelta al principio)

\*: Elija esta opción para ajustar el temporizador de grabación (REC).

Seguidamente, se accede al modo de ajuste de la hora en que debe encenderse el sistema. La hora de inicio actual aparece en la pantalla y los dígitos de la hora, el indicador “REC” y el indicador del temporizador (⌚) parpadean.

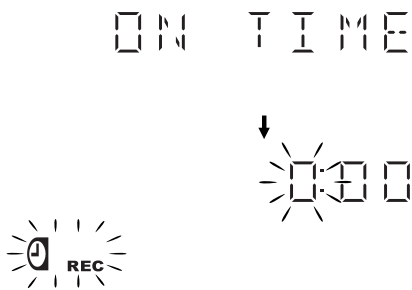

**3 Elija la hora a la que quiere que se encienda el sistema.**

1. Pulse los botones ◀◀ o ▶▶ para ajustar la hora y luego pulse SET.

2. Pulse los botones ◀◀ o ▶▶ para ajustar los minutos y luego pulse SET.

Aparece “OFF TIME” y entonces la pantalla que permite ajustar la hora de desconexión con temporizador. La hora de desconexión seleccionada la última vez aparece en pantalla y los dígitos de la hora parpadean.

**4 Elija la hora a la que quiere que se apague el sistema.**

1. Pulse los botones ◀◀ o ▶▶ para ajustar la hora y luego pulse SET.

2. Pulse los botones ◀◀ o ▶▶ para ajustar los minutos y luego pulse SET.

A continuación, el sistema le permitirá seleccionar el número de presintonía que desea grabar.

**5 Seleccione el número de presintonía que desee grabar.**

1. Pulse los botones ◀◀ o ▶▶ para seleccionar la banda del sintonizador (TUNER FM o TUNER AM) y luego pulse SET.

2. Pulse los botones ◀◀ o ▶▶ para ajustar el número de presintonía y luego pulse SET.

Aparece “SET OK” en la pantalla. El indicador “REC” deja de parpadear y permanece encendido.

**6 Pulse el botón ⏻/| STANDBY/ON para apagar el equipo si es necesario.**

Para confirme/cambiar los ajustes del temporizador, repita el procedimiento de ajuste desde el principio.

**Cuando llegue la hora de encendido del temporizador:**

• A la hora de encendido el sistema se pondrá en marcha automáticamente. La emisora de radio seleccionada empezará a reproducirse. Durante todo el tiempo que el sistema funcione con el temporizador, el indicador del temporizador (⌚) parpadeará en pantalla.

Para detener la grabación con temporizador, pulse el botón ■.

• A la hora de desconexión (OFF), de que el sistema se apague automáticamente.



• Si el sistema ya está encendido cuando llega la hora de activación del temporizador, el temporizador REC no funciona.

**Cómo activar y desactivar el temporizador de grabación (REC)**

Una vez haya ajustado el temporizador de grabación (REC), éste queda registrado en la memoria, por lo que puede recuperarlo más adelante para volverlo a utilizar.

**Para cancelar provisionalmente el temporizador de grabación (REC):**

**1 Pulse el botón CLOCK/TIMER del sistema varias veces hasta que el indicador “REC TU” aparezca en pantalla.**

**2 Pulse el botón CANCEL del sistema.**

Aparece “CANCEL” y tanto el indicador de temporizador (⌚) como el indicador “REC” se apagan.

**Para activar el temporizador de grabación (REC) cancelado:**

**1 Pulse el botón CLOCK/TIMER del sistema varias veces hasta que el indicador “REC TU” aparezca en pantalla.**

El indicador de temporizador (⌚) se enciende y el indicador “REC” parpadea en la pantalla.

**2 Pulse el botón SET del sistema.**

Aparece “SET OK” en la pantalla. El indicador de temporizador (⌚) y el indicador “REC” siguen iluminados, y la pantalla vuelve a mostrar la visualización original.



• Si el sistema se desenchufa o falla la alimentación, los datos del temporizador permanecerán en la memoria unos días y luego se perderán. En ese caso, tendría que fijar primero la hora y luego el temporizador de nuevo.

## Ajuste del temporizador de desconexión automática (SLEEP)

Utilice el temporizador de des conexión automática (SLEEP) para que el sistema se apague automáticamente cuando hayan transcurrido unos minutos. Al ajustar el temporizador de des conexión automática (SLEEP), puede dormirse escuchando música con la seguridad de que el equipo se apagará solo y que no funcionará toda la noche.

- Sólo podrá fijar este temporizador con el sistema encendido.

### Desde el mando a distancia

#### 1 Pulse el botón SLEEP mientras esté escuchando una de las fuentes de audio del sistema.

El indicador "SLEEP" empezará a parpadear en pantalla.

#### 2 Determine el tiempo durante el cual desea que funcione el sistema antes de apagarse.

Cada vez que pulse el botón SLEEP, la pantalla cambia en este orden:

10 → 20 → 30 → 60 → 90 → 120 → OFF → (vuelta al principio)



#### 3 Espere 5 segundos.

El indicador del temporizador "SLEEP" dejará de parpadear y permanecerá encendido; luego la pantalla volverá a mostrar la información que tenía antes de empezar el ajuste del temporizador.

El sistema está ahora listo para apagarse al cabo de los minutos fijados.

#### Para confirmar la hora del temporizador de desconexión automática:

Si pulsa el botón SLEEP del mando a distancia, la pantalla mostrará el tiempo queda para que se desconecte el sistema. Espere a que el sistema vuelva a la pantalla inicial.

#### Para cancelar el ajuste del temporizador de desconexión automática:

Pulse el botón SLEEP del mando a distancia hasta que en pantalla desaparezca el indicador "SLEEP".

- Al apagar el equipo se desactiva también el temporizador SLEEP.

## Prioridad de los temporizadores

Como el temporizador REC y el temporizador DAILY pueden ajustarse independientemente, tal vez se pregunte usted qué pasará si sus ajustes coinciden. En este caso las prioridades son las siguientes: temporizador REC y temporizador DAILY.

- El temporizador que tenga ajustada la hora más temprana tendrá prioridad.  
Un temporizador no podrá funcionar mientras esté funcionando otro temporizador.
  - Si otro temporizador tiene ajustada la misma hora que la del temporizador REC, el temporizador REC tendrá prioridad.
- El temporizador REC y el temporizador DAILY no funcionarán mientras esté funcionando el temporizador SLEEP.

### Ejemplo

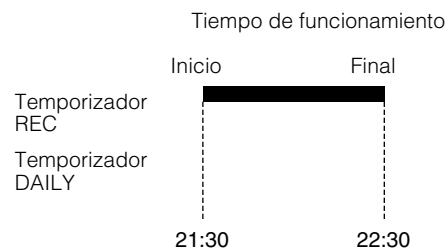
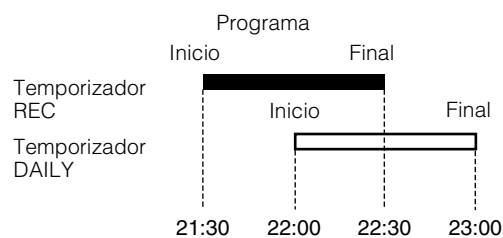

Sólo funciona en el modo del temporizador REC.

# Cuidado y mantenimiento

Si trata sus CD y cintas con cuidado, durarán mucho tiempo.

## Discos compactos



- Sólo se pueden utilizar en este sistema los CD que lleven este distintivo. El uso continuado de discos de perfil irregular (en forma de corazón, octogonales, etc.) puede dañar el sistema.

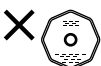
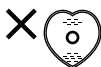

- Extraiga los discos de su caja sosteniéndolos por el borde y haciendo un poco de presión en la sujeción central de la caja.
- No toque la superficie brillante del CD ni lo doble.



- Vuelva a colocar el CD en la caja después de utilizarlo para evitar que se doble.
- Procure no rayar la superficie del CD al guardarlo en el estuche.
- Evite exponerlo a luz solar directa, altas temperaturas y humedad.



- Un CD sucio no se reproducirá correctamente. Si un CD se ensucia, límpielo con un paño suave de dentro afuera.

### **PRECAUCIÓN:**

- No utilice disolventes (por ejemplo, limpiador convencional de discos, diluyente en atomizador, bencina, etc.) para limpiar el CD.

## Notas generales

En general, logrará mejores resultados si mantiene sus CD y mecanismos limpios.

- Guarde los CD en sus estuches y archívelos en cajas o estantes.
- Mantenga la tapa superior del sistema cerrada cuando no lo utilice.

## Condensación

Puede condensarse humedad en las lentes dentro del sistema en los casos siguientes:

- Después de poner en marcha la calefacción.
- En un cuarto húmedo.
- Si la unidad cambia directamente de una zona fría a otra caliente.

Si ocurre, el sistema puede funcionar mal. En este caso, deje el sistema encendido durante unas horas hasta que la humedad se evapore, desenchufe el cable de alimentación y vuélvalo a enchufar.

## Cintas de casete



- Para tensar la cinta de los casetes, inserte un lápiz en una de las bobinas y gírelo en la dirección adecuada.
- Si la cinta está floja puede estirarse, cortarse o engancharse en la platina.



- No toque la superficie de las cintas.



- No guarde las cintas:
  - En lugares polvorientos
  - Bajo luz solar directa o en lugares de mucho calor
  - En zonas húmedas
  - Sobre un televisor o altavoz
  - Cerca de un imán

## Platina de casete

- Si los cabezales, los arrastres o los rodillos metálicos se ensucian, puede suceder lo siguiente:
  - Pérdida de la calidad del sonido
  - Sonido entrecortado
  - Desvanecimiento del sonido
  - Borrado incompleto
  - Grabación dificultosa
- Limpie los cabezales, los rodillos de arrastre y los metálicos con un bastoncillo de algodón humedecido con alcohol.

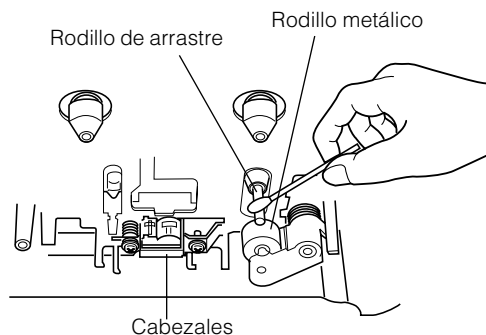

- Si los cabezales se magnetizan, se producirá ruido y se perderán las frecuencias altas.
- Para desmagnetizar los cabezales apague el sistema y utilice un desmagnetizador de cabezales (que puede adquirirse en tiendas de material electrónico y de música).

# Solución de problemas

- Si tiene problemas con el equipo, compruebe en esta lista la posible solución antes de acudir al servicio técnico.
- Si no puede solucionar el problema o si el sistema se ha dañado físicamente, póngase en contacto con un técnico cualificado, como por ejemplo su distribuidor oficial, para que lleve a cabo la reparación.

Síntoma	Causa posible	Solución
No se oye ningún sonido.	<ul style="list-style-type: none"> <li>• Las conexiones son incorrectas o están flojas.</li> <li>• Están conectados los auriculares.</li> </ul>	<ul style="list-style-type: none"> <li>• Compruebe todas las conexiones y haga las correcciones oportunas. (Vea las páginas 4 a 6.)</li> <li>• Desconecte los auriculares.</li> </ul>
La recepción de radio es pobre.	<ul style="list-style-type: none"> <li>• La antena está desconectada.</li> <li>• La antena de cuadro AM (MW) está demasiado cerca del sistema.</li> <li>• La antena monofilar FM no está adecuadamente extendida o colocada.</li> </ul>	<ul style="list-style-type: none"> <li>• Vuelva a conectar bien la antena.</li> <li>• Cambie la posición y la dirección de la antena de cuadro AM (MW).</li> <li>• Alargue la antena monofilar FM hasta que la recepción sea buena.</li> </ul>
No se abre la bandeja de disco.	<ul style="list-style-type: none"> <li>• El cable de alimentación CA está desenchufado.</li> <li>• Está bloqueado el sistema de apertura de la bandeja.</li> </ul>	<ul style="list-style-type: none"> <li>• Enchufe el cable de alimentación CA.</li> <li>• Desbloquee el sistema de apertura de la bandeja. (Véase la página 15.)</li> </ul>
El CD salta.	El CD está sucio o rayado.	Limpie o sustituya el CD. (Véase la página 25.)
El CD no funciona.	El CD está al revés.	Coloque el CD con la cara impresa hacia arriba.
El disco MP3 no se reproduce. (Sólo para el modelo CA-MXKB2)	<ul style="list-style-type: none"> <li>• No hay archivos MP3 grabados en el disco.</li> <li>• Los archivos MP3 no tienen la extensión de archivo .MP3, .Mp3, .mP3 ó .mp3 en sus nombres de archivo.</li> <li>• Los archivos MP3 no están grabados en el formato que cumple con la norma ISO 9660 Level 1 o Level 2.</li> </ul>	Cambie el disco.
El tiempo de lectura del disco MP3 es demasiado largo. (Sólo para el modelo CA-MXKB2)	El tiempo de lectura cambia según la complejidad de la configuración de la grabación.	No utilice demasiadas jerarquías y carpetas cuando grave. Además, no grave ningún otro tipo de pista de audio junto con archivos MP3. (Vea la página 11.)
No se abre el compartimento del casete.	Durante la reproducción de la cinta se ha desenchufado el cable de alimentación.	Enchufe el cable de alimentación y encienda el sistema.
No puede grabar.	Se han eliminado las pestañas de protección contra grabación del casete.	Tape con cinta los orificios del borde posterior del casete.
No se puede utilizar el mando a distancia.	<ul style="list-style-type: none"> <li>• La comunicación entre el mando a distancia y el sensor del sistema está bloqueada.</li> <li>• Las pilas están agotadas.</li> </ul>	<ul style="list-style-type: none"> <li>• Elimine la obstrucción.</li> <li>• Cambie las pilas.</li> </ul>
Las funciones están deshabilitadas.	El microprocesador incorporado ha fallado debido a una interferencia eléctrica externa.	Desenchufe el sistema y vuélvalo a enchufar.

# Características técnicas

## Amplificador

Potencia de salida 30 W por canal, mín. RMS, excitado en 6  $\Omega$  a 1 kHz, con una distorsión armónica total máxima del 10 % (IEC 268-3)  
28 W por canal, mín. RMS, excitado en 6  $\Omega$  a 1 kHz, con una distorsión armónica total máxima del 0,9 % (DIN)

## Sensibilidad impedancia/de entrada (1 kHz)

AUX IN 500 mV/51 k $\Omega$   
Terminales del altavoz 6 - 16  $\Omega$   
PHONES 32  $\Omega$  - 1 k $\Omega$   
Salida de 20 mW/canal en 32  $\Omega$

## Platina de casete

Respuesta en frecuencia Tipo I (NORMAL) 63 Hz - 12 500 Hz  
Fluctuación y trémolo 0,15 % (WRMS)

## Reproductor de CD

Capacidad del cargador 3 CD  
Margen dinámico 85 dB  
Relación señal/ruido 85 dB  
Fluctuación y trémolo Inapreciable

## Sintonizador

Sintonizador FM  
Rango de sintonización 87,50 MHz - 108,00 MHz  
Sintonizador AM  
Rango de sintonización (MW) 522 kHz - 1 629 kHz

## Equipo

Dimensiones 276 mm  $\times$  315 mm  $\times$  456 mm (An/Al/Pr)  
Peso Aprox. 8 kg

## Accesorios

Antena de cuadro para AM (MW) (1)  
Antena monofilar de FM (1)  
Mando a distancia (1)  
Pilas R03 (UM-4)/AAA (24F) (2)

## Especificaciones eléctricas

Requisitos eléctricos 230 V de CA  $\sim$ , 50 Hz  
Consumo 83 W (sistema encendido)  
13 W (en modo de espera)  
Aprox. 2 W (en modo de ECO)

*Diseño y especificaciones sujetos a cambios sin previo aviso.*

# Introduzione

Vi ringraziamo per aver scelto l'impianto a componenti compatti JVC.

Ci auguriamo che sia un acquisto prezioso per la vostra casa e che vi permetta di godere per anni del piacere dell'ascolto.

Leggete attentamente il presente manuale di istruzioni prima di utilizzare il vostro nuovo impianto stereo.

Il manuale vi fornirà tutte le informazioni necessarie per installare e utilizzare l'impianto.

Per eventuali aspetti non trattati nel manuale, vi preghiamo di rivolgervi al vostro rivenditore.

## Caratteristiche

Di seguito presentiamo alcune delle caratteristiche che rendono il vostro impianto allo stesso tempo potente e semplice da usare.

- I controlli e le operazioni da effettuare sono stati completamente riprogettati al fine di renderli estremamente facili da usare e lasciarvi liberi di ascoltare la musica senza problemi.
  - Con il sistema JVC COMPU PLAY potete accendere l'impianto e avviare automaticamente la radio, la piastra cassette o il lettore CD con una semplice operazione.
- Sono disponibili tre tipi di effetti sonori SEA (Sound Effect Amplifier): Rock, Pop e Classics.
- La circuitazione Active Bass EX. (Extension) riproduce fedelmente i suoni alle basse frequenze.
- Possibilità di memorizzare 20 stazioni radiofoniche (10 FM e 10 AM (MW)) oltre a funzioni di ricerca automatica e di sintonizzazione manuale.
- Funzione multi-CD in grado di gestire tre CD.
  - I CD possono essere sostituiti durante la riproduzione grazie al piatto rotatorio.
  - Riproduzione continua o programmata sui 3 CD.
- Le due piastre consentono la duplicazione di nastri.
- Funzioni timer; timer Daily, timer REC (Registrazione) e timer Sleep.
- Potete collegare varie apparecchiature esterne, ad esempio un registratore MD.
- Il lettore CD può riprodurre dischi CD-R e CD-RW.



## Organizzazione del manuale

- Le informazioni di base comuni a differenti funzioni, ad esempio l'impostazione del volume, si trovano nella sezione "Funzionamento generale" e non vengono ripetute per ciascuna funzione.
- I nomi dei tasti/comandi e i messaggi del display sono scritti in lettere maiuscole: ad esempio, FM/AM, "NO DISC".
- Se i nomi dei tasti sull'impianto e sul telecomando sono uguali, la descrizione sulla posizione del tasto verrà omessa.
- Le funzioni dell'impianto sono indicate con l'iniziale in maiuscolo, come ad es., Riproduzione normale.

Consultate l'indice per cercare le informazioni specifiche di cui avete bisogno.

Abbiamo preparato questo manuale con grande cura e ci auguriamo che vi sia utile per usufruire al meglio delle numerose funzioni dell'impianto.

## AVVERTENZE IMPORTANTI

### 1 Installazione dell'impianto

- Scegliete una superficie piana e un ambiente secco, né troppo freddo né troppo caldo. (Con una temperatura compresa tra 5°C e 35°C).
- Lasciate spazio sufficiente tra l'impianto e il televisore.
- Non utilizzate l'impianto in luoghi soggetti a vibrazioni.

### 2 Cavo di alimentazione

- Non maneggiate il cavo di alimentazione con le mani bagnate!
- Quando il cavo di alimentazione è collegato alla presa di corrente vi è sempre un certo consumo di corrente.
- Per scollegare il cavo dalla presa, tirate sempre la spina e mai il cavo di alimentazione.

### 3 Guasti, ecc.

- All'interno dell'impianto non vi sono parti che possano essere riparate dall'utente. In caso di problemi, staccate il cavo di alimentazione e rivolgetevi al rivenditore.
- Non introducete oggetti metallici nell'impianto.

<b>Introduzione</b> .....	<b>1</b>
Caratteristiche .....	1
Organizzazione del manuale .....	1
AVVERTENZE IMPORTANTI .....	1
<b>Indice</b> .....	<b>2</b>
<b>Operazioni preliminari</b> .....	<b>3</b>
Accessori .....	3
Inserimento delle batterie nel telecomando .....	3
Uso del telecomando .....	3
Collegamento dell'antenna FM .....	4
Collegamento dell'antenna AM (MW) .....	5
Collegamento dei diffusori .....	5
Collegamento di componenti esterni .....	6
Collegamento alla presa di corrente .....	6
Modalità DEMO .....	6
COMPU Play .....	6
<b>Funzionamento generale</b> .....	<b>7</b>
Accensione e spegnimento .....	7
Modalità ECO (ECO) .....	7
Regolazione del volume .....	8
Silenziamento in dissolvenza (FADE MUTING) .....	8
Rinforzo dei bassi (ACTIVE BASS EX.) .....	8
Selezione della modalità sonora (SOUND MODE) .....	8
Immissione di numeri con il telecomando (tasti numerici) .....	8
Cambiamenti in Display .....	8
<b>Uso del sintonizzatore</b> .....	<b>9</b>
Sintonizzazione di una stazione radio .....	9
Memorizzazione delle stazioni radio .....	10
Modifica della modalità di ricezione FM .....	10
<b>Uso del lettore CD</b> .....	<b>11</b>
Per caricare i CD .....	12
Per estrarre i CD .....	12
Cambio della modalità di riproduzione MP3 (Solo per CA-MXKB2) .....	12
Informazioni basilari sull'uso del lettore CD - Riproduzione normale .....	13
Programmazione dell'ordine di riproduzione dei brani .....	14
Riproduzione casuale .....	15
Ripetizione dei brani .....	15
Funzione di blocco del piatto dischi .....	15
Cambiamento della visualizzazione per CD sul display .....	15
<b>Uso della piastra cassette (Riproduzione di un nastro)</b> .....	<b>16</b>
Riproduzione di un nastro .....	16
<b>Uso della piastra cassette (Registrazione)</b> .....	<b>17</b>
Registrazione standard .....	18
Registrazione sincronizzata da CD .....	18
Duplicazione di un nastro (DUBBING) .....	18
<b>Uso di componenti esterni</b> .....	<b>19</b>
Ascolto da componenti esterni .....	19
<b>Uso dei timer</b> .....	<b>20</b>
Impostazione dell'orologio .....	20
Regolazione dell'orologio .....	20
Impostazione del timer Daily .....	21
Impostazione del timer REC (Registrazione) .....	22
Impostazione del timer SLEEP .....	24
Priorità del timer .....	24
<b>Cura e manutenzione</b> .....	<b>25</b>
<b>Risoluzione dei problemi</b> .....	<b>26</b>
<b>Caratteristiche tecniche</b> .....	<b>26</b>



# Operazioni preliminari

## Accessori

Controllate che siano presenti tutti gli elementi forniti con l'impianto e qui di seguito indicati.

- Antenna a quadro AM (MW) (1)
- Telecomando (1)
- Batterie (2)
- Antenna a cavo FM (1)

Qualora mancassero uno o più elementi, contattate immediatamente il vostro rivenditore.

## Inserimento delle batterie nel telecomando

Accertatevi che la polarità (+ e -) delle batterie corrisponda ai contrassegni + e - all'interno del vano batterie.

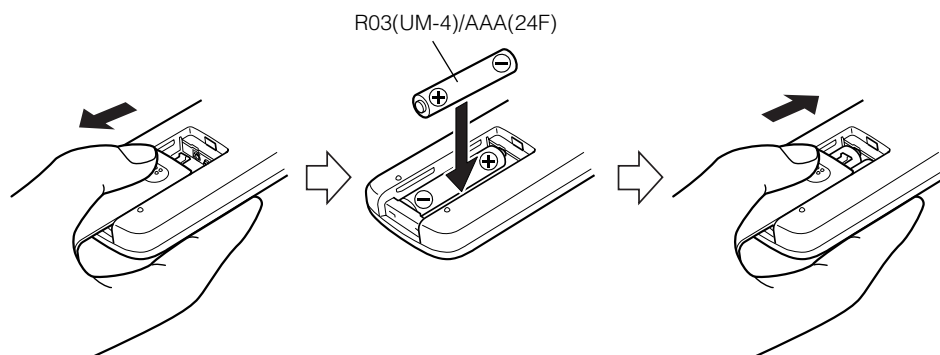

### **AVVERTENZA:**

- Maneggiate correttamente le batterie.

☐ Per evitare fuoriuscita di acido o esplosioni:

- Estraete le batterie se prevedete di non utilizzare il telecomando per un lungo periodo di tempo.
- Quando occorre, sostituite contemporaneamente entrambe le batterie.
- Non usate mai una batteria nuova insieme ad una usata.
- Non usate insieme batterie di tipo diverso.

## Uso del telecomando

Il telecomando vi consente di attivare da lontano la maggior parte delle funzioni dell'impianto e può essere usato da una distanza massima di circa 7 metri.

Puntate il telecomando verso il sensore del telecomando sul pannello frontale dell'impianto.

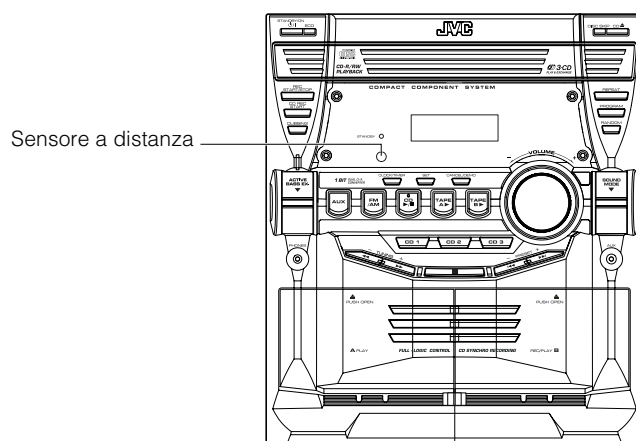

**AVVERTENZA:**

- Effettuate tutti i collegamenti prima di inserire la spina dell'impianto in una presa di corrente CA.

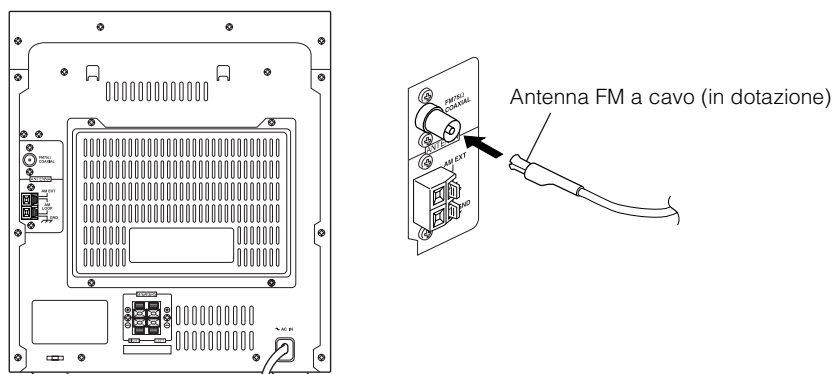
**Collegamento dell'antenna FM****Uso dell'antenna a cavo in dotazione****Uso del connettore di tipo coassiale (non fornito)**

È necessario collegare un'antenna da 75 ohm con connettore di tipo coassiale (IEC o DIN45 325) al morsetto COAXIAL FM da 75 ohm.

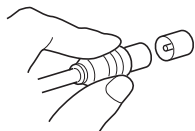

Se la ricezione è scadente, collegate l'antenna esterna.

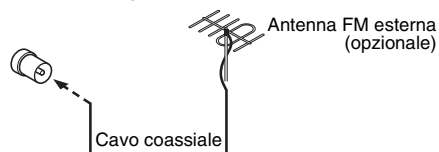
**Nota**

- Prima di collegare un conduttore coassiale da 75 ohm (del tipo con filo circolare collegato a un'antenna esterna), scollegate l'antenna FM a cavo fornita in dotazione.

## Collegamento dell'antenna AM (MW)

### Pannello posteriore dell'impianto

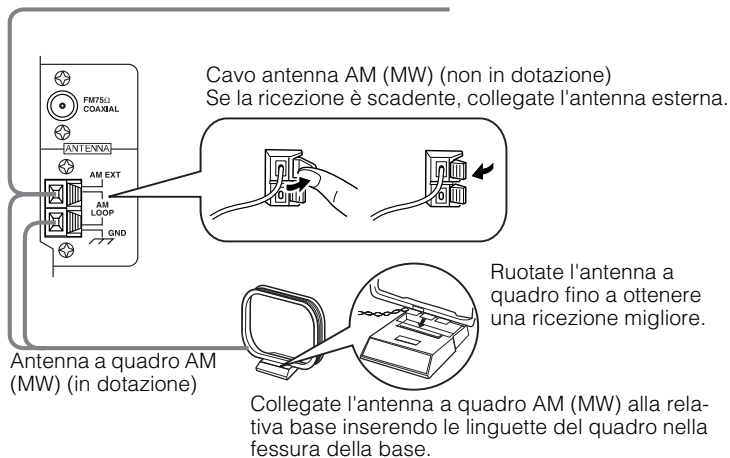
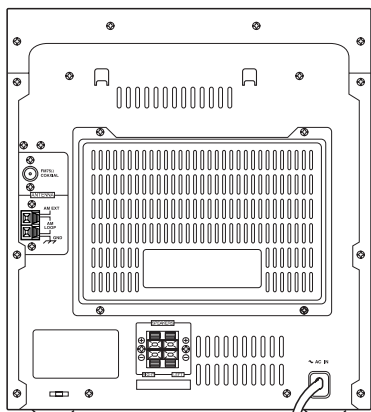

#### Nota

- Anche quando collegate un'antenna AM (MW) esterna, mantenete collegata l'antenna a quadro AM (MW) interna.

#### AVVERTENZA:

- Per evitare disturbi, tenete le antenne lontano dall'impianto, dal cavo di collegamento e dal cavo di alimentazione CA.

## Collegamento dei diffusori

Collegate il diffusore destro ai terminali diffusore RIGHT e il diffusore sinistro ai terminali diffusore LEFT. "Right" (destra)/"Left" (sinistra) indicato sul retro del diffusore.

1. Aprite ciascuno dei morsetti per collegare le estremità dei cavi dei diffusori.
2. Collegate i cavi dei diffusori ai relativi morsetti dei diffusori dell'impianto.  
Collegate i cavi rosso (+) e nero (-) del diffusore destro ai morsetti rosso (+) e nero (-) contrassegnati RIGHT sull'impianto.  
Collegate i cavi rosso (+) e nero (-) del diffusore sinistro ai morsetti rosso (+) e nero (-) contrassegnati LEFT sull'impianto.
3. Chiudete ciascun morsetto.

Lato destro (vista posteriore)

Lato sinistro (vista posteriore)

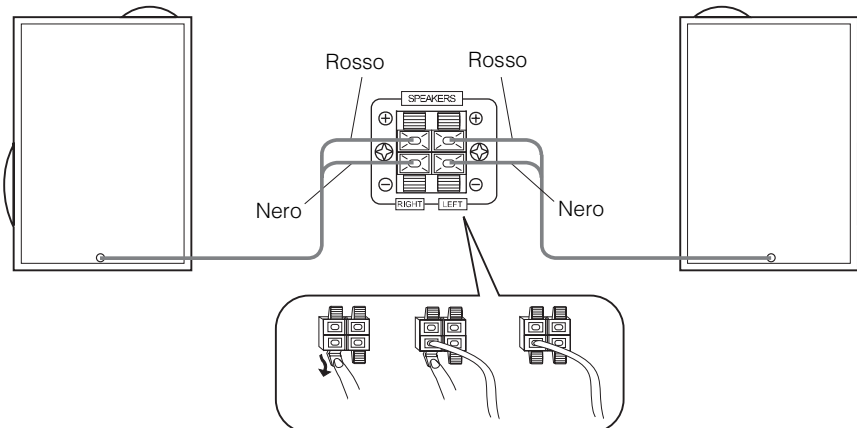

#### AVVERTENZE:

- Se si colloca un televisore accanto ai diffusori, il televisore potrebbe visualizzare colori irregolari. Se ciò dovesse accadere, spostate i diffusori ad una distanza conveniente.
- Utilizzate esclusivamente diffusori dotati dell'impedenza corretta. L'impedenza corretta è indicata nel pannello posteriore.

## Collegamento di componenti esterni

Collegare un cavo di segnale con mini spine stereo (non fornito) tra il jack AUX dell'impianto sul pannello frontale, e il jack di uscita audio o i terminali di uscita del lettore CD portatile esterno, lettore MD, STB, ecc.

Potrete quindi ascoltare la musica in ingresso dalla fonte esterna tramite l'impianto.

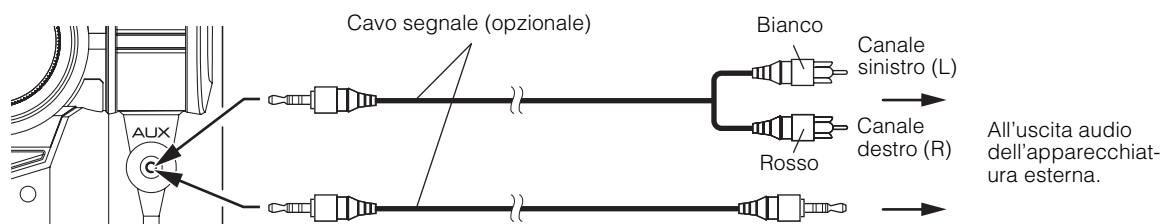

## Collegamento alla presa di corrente

Collegate il cavo di alimentazione CA alla presa elettrica.

L'impianto è ora pronto per essere utilizzato!

## Modalità DEMO

Quando l'impianto è collegato alla presa di corrente, viene automaticamente avviata una modalità DEMO che visualizza alcune delle caratteristiche dell'impianto.

**Per disattivare la modalità DEMO**, premete uno qualsiasi dei tasti di azionamento. La visualizzazione della modalità DEMO si interrompe.

**Per fare comparire il display DEMO**, premere il tasto DEMO di quest'unità.



### Nota

- Mentre l'impianto è acceso, la visualizzazione DEMO si attiverà nuovamente in modo automatico se non si effettuano operazioni con i tasti per due minuti. Per annullare la visualizzazione automatica della modalità DEMO, premete il tasto CANCEL sull'impianto durante la visualizzazione DEMO.

## COMPU Play

COMPU PLAY è il sistema JVC che permette di accedere alle principali funzioni dell'impianto con un semplice gesto.

Grazie alla funzione One Touch potete riprodurre un CD, un nastro, accendere la radio o ascoltare da un'apparecchiatura esterna premendo una sola volta il tasto Play per la funzione desiderata. La funzione One Touch accende automaticamente l'impianto ed esegue la funzione specificata. Anche se l'impianto non è pronto (CD o nastro non in posizione), verrà ugualmente attivato per consentire l'inserimento di un CD o di un nastro.

Le modalità di funzionamento della funzione One Touch per ciascun caso sono descritte nei capitoli relativi a ciascuna funzione.

I tasti COMPU PLAY sono i seguenti:

### Sull'impianto

- Tasto CD ►/||
- Tasto FM/AM
- Tasti TAPE A ►, TAPE B ►
- Tasto AUX
- Tasti CD1, CD2 e CD 3

### Sul telecomando

- Tasto CD ►/||
- Tasto FM/AM
- Tasti TAPE A ►, TAPE B ►
- Tasto AUX
- Tasti CD1, CD2 e CD 3

# Funzionamento generale

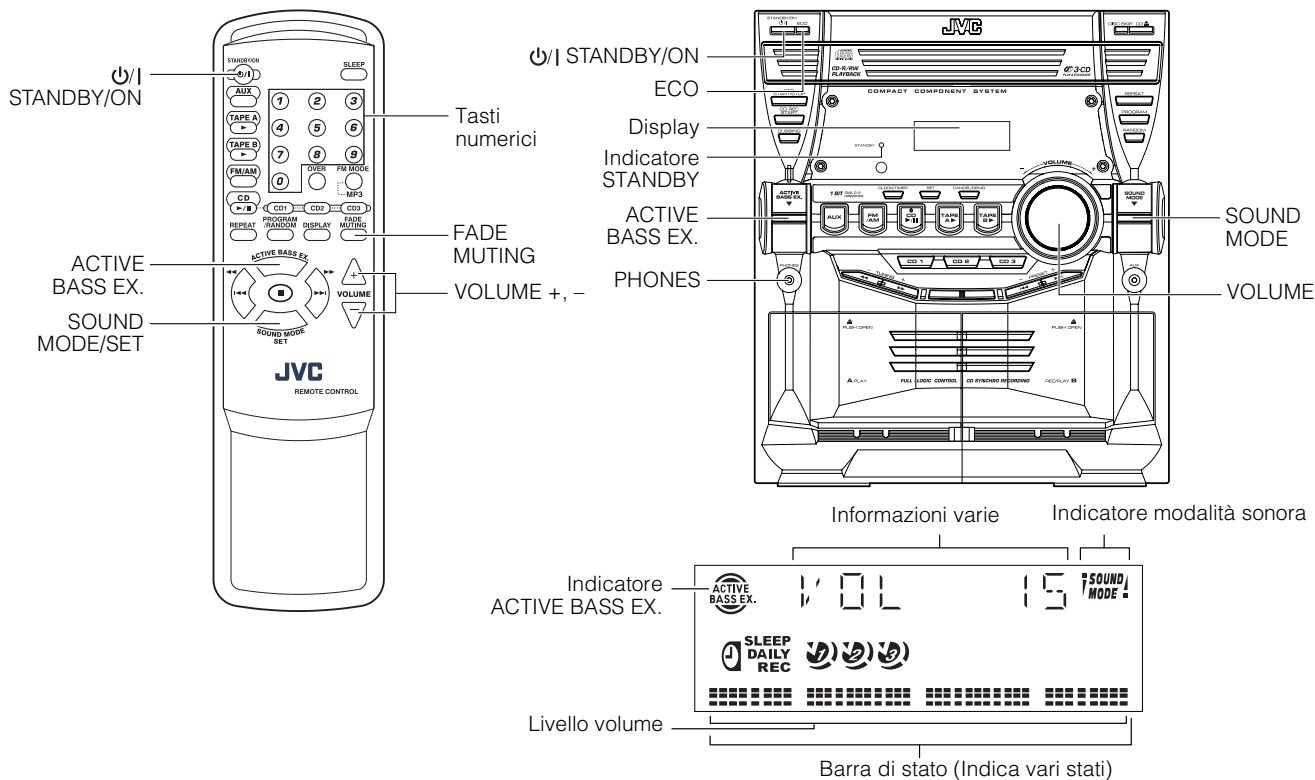

\* Quando l'impianto è in funzione, il display fornirà anche altre indicazioni. Per semplicità, abbiamo illustrato soltanto quelle relative alle funzioni descritte nel presente capitolo.

## Accensione e spegnimento

### Accensione dell'impianto

#### 1 Premete il tasto STANDBY/ON.

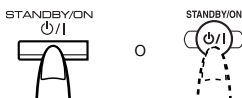

Il display si attiva. L'indicatore STANDBY si spegne. L'impianto si predispone automaticamente per ripristinare la modalità attiva al momento in cui è stato spento l'ultima volta.

- Ad esempio, se l'ultima volta stavate ascoltando un CD, potete riprendere ad ascoltare un CD. Se lo desiderate, potete cambiare la fonte sonora.
- Se al momento dello spegnimento dell'impianto stavate ascoltando una stazione radio, il sintonizzatore entrerà direttamente in funzione sulla stessa frequenza.

### Spegnimento dell'impianto

#### 1 Premete di nuovo il tasto STANDBY/ON.



Il display si spegnerà, visualizzando solo l'orologio. L'indicatore STANDBY si accende. (L'intensità luminosa del display diminuisce.)

- Anche quando l'impianto viene spento (modalità Standby), vi è sempre un certo consumo di corrente.
- Per spegnere completamente l'impianto, scollegate il cavo di alimentazione CA dalla presa di corrente. Quando scollegate il cavo di alimentazione CA, l'orologio si azzererà (0:00) immediatamente.

## Modalità ECO (ECO)

L'impianto dispone di tre modalità di alimentazione: acceso, spento (Standby) ed ECO. In modalità ECO, il display si disattiva e il consumo energetico è minimo.

**Per attivare la modalità ECO**, premete il tasto ECO sull'impianto in modalità Standby (ossia, mentre è acceso l'indicatore STANDBY). Il display si spegne. L'indicatore STANDBY rimane acceso.

**Per annullare la modalità ECO e accendere l'impianto**, tenete premuto il tasto  STANDBY/ON sull'impianto per un secondo.

**Per annullare la modalità ECO e attivare la modalità Standby**, tenete premuto di nuovo il tasto ECO per un secondo.

## Regolazione del volume

Ruotate il controllo VOLUME sull'impianto in senso orario per aumentare il volume o in senso antiorario per diminuirlo. Premete il tasto VOLUME + sul telecomando per aumentare il volume oppure premete il tasto VOLUME - sul telecomando per diminuirlo.

VOL 15

È possibile impostare il livello di volume su MIN, da 1 a 30 oppure su MAX.

### **AVVERTENZA:**

- **NON accendete l'impianto e/o attivate alcuna fonte musicale senza aver prima regolato il controllo VOLUME sul minimo, in quanto un'improvvisa emissione violenta di suono potrebbe danneggiare l'udito, i diffusori e/o le cuffie.**

### Ascolto individuale

Collegate le cuffie alla presa PHONES. In questo modo verranno esclusi i diffusori.

Prima di collegare o indossare le cuffie, accertatevi di avere abbassato il volume.

## Silenziamento in dissolvenza (FADE MUTING)

Potete silenziare l'uscita sonora con una singola operazione.

**Per silenziare l'uscita sonora**, premete il tasto FADE MUTING sul telecomando. L'uscita viene gradatamente silenziata.

**Per ripristinare l'uscita sonora**, premete nuovamente il tasto FADE MUTING. L'uscita viene gradatamente ripristinata sul livello originale.

- Dopo aver impostato la funzione FADE MUTING, se agite sul controllo VOLUME sull'impianto o premete il tasto VOLUME sul telecomando, il volume aumenterà dall'impostazione MIN.

## Rinforzo dei bassi (ACTIVE BASS EX.)

La ricchezza e la pienezza dei suoni bassi viene mantenuta indipendentemente dal livello di volume impostato.

Potete usare questo effetto solo durante la riproduzione.

**Per attivare l'effetto**, premete il tasto ACTIVE BASS EX. (Extension).

L'indicatore "ACTIVE BASS EX." si accende e sul display viene visualizzato il messaggio "BASS ON".

**Per disattivare l'effetto**, premete nuovamente il tasto.

L'indicatore "ACTIVE BASS EX." si spegne e sul display viene visualizzato il messaggio "BASS OFF".

## Selezione della modalità sonora (SOUND MODE)

È possibile selezionare una 3 modalità SEA (Sound Effect Amplifier) di amplificazione dell'effetto sonoro.

Potete usare questo effetto solo durante la riproduzione.

**Per ottenere l'effetto**, premere il tasto SOUND MODE finché non appare sul display la modalità audio che si desidera.

L'indicatore "SOUND MODE" si accende sul display.

Ogni volta che premete il tasto, la modalità sonora cambia nel modo seguente:

ROCK → POP → CLASSIC → FLAT → (ritorna all'inizio)

**Per annullare l'effetto**, premete nuovamente il tasto SOUND MODE fino a visualizzare "FLAT" sul display.

L'indicatore "SOUND MODE" si spegne.

<b>ROCK</b>	Rinforza le frequenze basse e alte. Ideale per musica acustica.
<b>POP</b>	Ideale per musica vocale.
<b>CLASSIC</b>	Per suoni stereo dinamici e ampi.
<b>FLAT</b>	Nessun effetto sonoro.

## Immissione di numeri con il telecomando (tasti numerici)

I tasti numerici del telecomando vengono utilizzati per immettere i numeri delle stazioni memorizzate, richiamare le stazioni memorizzate o programmare i brani da riprodurre dai CD.

Di seguito viene descritto l'uso dei tasti numerici per l'immissione di numeri.

### Esempi:

- Per immettere il numero 5, premete 5.
- Per immettere il numero 15, premete OVER, 1, quindi 5.
- Per immettere il numero 20, premete OVER, 2, quindi 10.

### Per MP3 (solo per CA-MXKB2)

- Per immettere il numero 5, premete 5.
- Per immettere il numero 15, premete OVER, 0, 1, quindi 5.
- Per immettere il numero 125, premete OVER, 1, 2, quindi 5.

## Cambiamenti in Display

Ogni volta che si preme il tasto DISPLAY, la visualizzazione cambia come segue:

Sorgente selezionata attuale ↔ Ora esatta

### Per i CD

Per i CD, consultate la sezione "Cambiamento della visualizzazione per CD sul display" a pagina 15.

# Uso del sintonizzatore

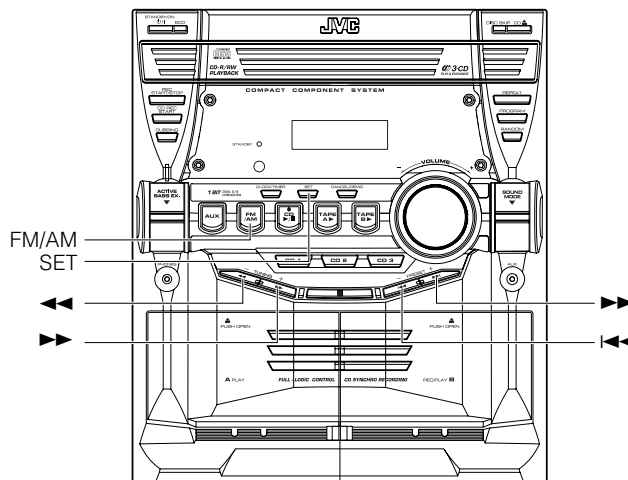
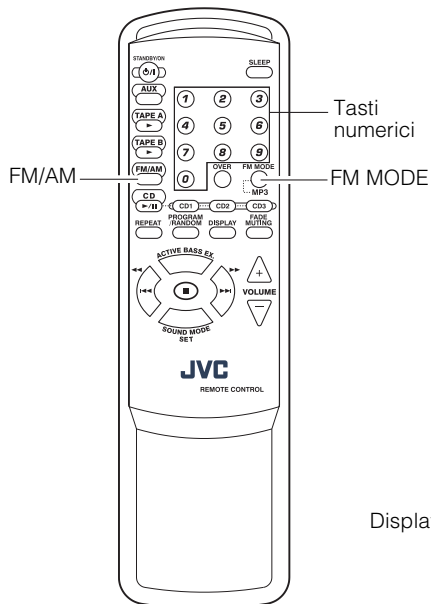

Display della banda, display della frequenza, numero predefinito

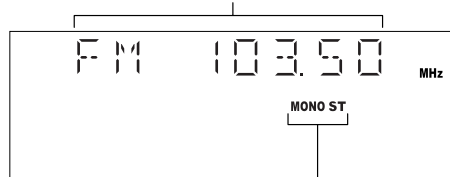

Indicatori modalità FM

\* Quando l'impianto è in funzione, il display fornirà anche altre indicazioni. Per semplicità, abbiamo illustrato soltanto quelle relative alle funzioni descritte nel presente capitolo.

Il sintonizzatore è in grado di ricevere le stazioni in FM e in AM (MW). È possibile sintonizzare le stazioni manualmente, automaticamente, oppure richiamando le frequenze memorizzate.

□ Prima di ascoltare la radio:

- Verificate che le antenne FM e AM (MW) siano collegate correttamente. (Vedere pagine 4 e 5).

## Sintonizzazione One Touch

Premete il tasto FM/AM per accendere l'impianto e riprendere l'ascolto dell'ultima stazione sintonizzata.

□ Potete passare da una qualsiasi fonte sonora alla radio premendo il tasto FM/AM.

## Sintonizzazione di una stazione radio

### 1 Premete il tasto FM/AM.

Sul display verranno visualizzate la banda e la frequenza del canale su cui eravate sintonizzati in precedenza.

(Se l'ultima stazione è stata selezionata tramite un numero memorizzato, tale numero e la frequenza vengono visualizzati.)

Ogni volta che premerete il tasto, la banda passerà da FM a AM (MW) e viceversa.

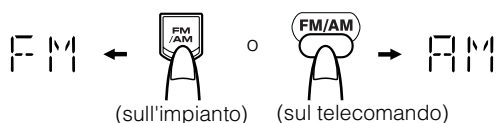

### 2 Selezionate una stazione usando uno dei seguenti metodi.

#### • Sintonizzazione manuale

Premete brevemente il tasto ◀◀ o ▶▶ per spostarvi tra le frequenze fino a individuare la stazione radio desiderata.

OPPURE

#### • Selezione automatica

Se si tiene premuto il tasto ◀◀ o ▶▶ per 1 o più secondi e quindi si rilascia, la frequenza cambia automaticamente sotto, o sopra, finché non viene ritrovata una stazione.

OPPURE

#### • Sintonizzazione da memoria (possibile solo dopo la memorizzazione delle stazioni)

##### Sintonizzazione da memoria utilizzando l'impianto:

Selezionare il numero di memoria desiderato utilizzando il tasto ◀◀ o ▶▶.

##### Esempio:

Premete il tasto ▶▶ fino a visualizzare sul display il numero di memoria "8". Il display visualizzerà il numero di memoria e la frequenza corrispondenti.



##### Sintonizzazione da memoria utilizzando il telecomando:

Immettere il numero di memoria da richiamare utilizzando i tasti numerici. Vedere "Immissione di numeri con il telecomando" a pagina 8.

##### Esempio:

Premete 8 per richiamare il numero di memoria 8. Poi il display visualizzerà il numero di memoria e la frequenza corrispondenti.



**Nota**

- Nelle trasmissioni AM (MW), la sensibilità della ricezione verrà modificata ruotando l'antenna a quadro AM (MW). Per una ricezione migliore, orientate l'antenna a quadro AM (MW).

## Memorizzazione delle stazioni radio

Potete memorizzare un massimo di 10 stazioni FM e 10 stazioni AM (MW).

**Note**

- I numeri di memoria potrebbero essere impostati su frequenze di test della casa costruttrice prima della spedizione. Non si tratta di un cattivo funzionamento dell'impianto. Potete memorizzare le stazioni desiderate seguendo uno dei metodi di memorizzazione indicati di seguito.
- Durante la memorizzazione delle stazioni, se non si eseguono operazioni con i tasti per 4 secondi, il display tornerà alla visualizzazione della banda e della frequenza. In questo caso, ripetere la procedura dall'inizio.

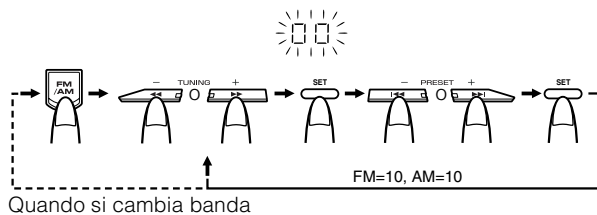

### Usando i controlli dell'impianto

- 1** Selezionate una banda premendo il tasto FM/AM.
  - 2** Premete il tasto ◀◀ o ▶▶ per sintonizzarvi su una stazione.
  - 3** Premete il tasto SET.  
"00" lampeggerà per 4 secondi.
  - 4** Premete il tasto |◀◀ o ▶▶| per selezionare il numero di memoria.  
▶▶: Aumenta di 1 il numero di memoria.  
|◀◀: Diminuisce di 1 il numero di memoria.
  - 5** Premete il tasto SET.  
Il display mostra il numero di memorizzazione e la frequenza memorizzati.
  - 6** Ripetete i passaggi da 2 a 5 per ciascuna stazione da memorizzare su un numero di memoria.
- Per cambiare le stazioni memorizzate, ripetere la procedura sopra descritta.

**Nota**

- Al punto 4, è possibile selezionare il numero di memoria utilizzando i tasti numerici sul telecomando. Vedere "Immissione di numeri con il telecomando" a pagina 8.

## AVVERTENZA:

- Anche se l'impianto viene scollegato o si verifica un'interruzione di corrente, le stazioni in memoria verranno conservate per alcuni giorni. Tuttavia, in caso le stazioni in memoria vengano cancellate, sarà necessario memorizzarle nuovamente.

## Modifica della modalità di ricezione FM

Quando si è sintonizzati su una stazione FM in stereofonia, l'indicatore "ST (Stereo)" e si potranno ascoltare gli effetti stereofonici. Se una stazione FM stereo è difficile da ricevere o è disturbata, potete selezionare la modalità in monofonia. La ricezione migliora, ma l'ascolto non sarà stereofonico.

Premete il tasto FM MODE sul telecomando per far accendere l'indicatore "MONO" sul display.

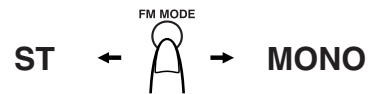

Per ripristinare l'effetto stereo, premete il tasto FM MODE sul telecomando in modo da spegnere l'indicatore "MONO". Anche la selezione di un'altra stazione disattiva la modalità in monofonia FM e ripristina l'effetto stereo.

# Uso del lettore CD

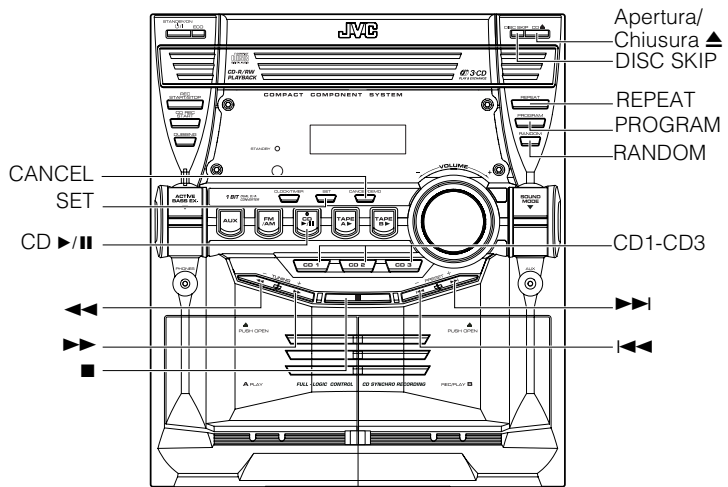
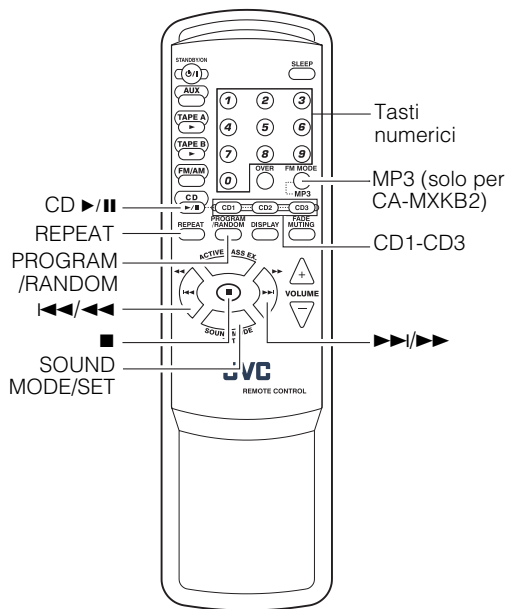

Numero di brano, tempo di riproduzione, numero del programma, ecc.

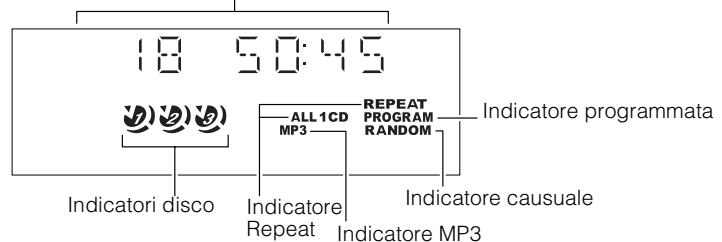

\* Quando l'impianto è in funzione, il display fornirà anche altre indicazioni. Per semplicità, abbiamo illustrato soltanto quelle relative alle funzioni descritte nel presente capitolo.

Questa unità è stata progettata per riprodurre i seguenti dischi CD:

- CD Audio
- CD-R (CD-Recordable)
- CD-RW (CD-ReWritable)

## Solo per CA-MXKB2

- Dischi MP3 (file MP3 registrati su un disco CD-R o CD-RW)

## Riproducendo un disco CD-R o CD-RW

- I dischi CD-R (CD-Recordable) e CD-RW (CD-ReWritable) registrati dall'utente possono essere riprodotti a condizione che siano stati già "finalizzati".
- Prima di riprodurre dischi CD-R o CD-RW, leggere attentamente le relative istruzioni o precauzioni.
- Alcuni dischi CD-R o CD-RW potrebbero non venire riprodotti su questa unità a causa delle caratteristiche stesse del disco, danni o macchie presenti sul disco, oppure se la lente del lettore è sporca.
- I dischi CD-RW possono richiedere un lungo tempo di acquisizione di lettura poiché la riflessione dei dischi CD-RW è più inferiore rispetto ai dischi CD ordinari.

## Solo per CA-MXKB2

### \*Per i dischi MP3

- Questa unità gestisce file e cartelle presenti su dischi MP3, come "brani" e "albums."
- L'ordine di riproduzione dei file MP3 (brani) registrati su un disco sono stabiliti dall'applicazione di scrittura (o codificazione); per tale motivo, l'ordine di riproduzione può essere differente da quello che si intendeva durante la registrazione dei file e delle cartelle.
- Questa unità mostra sul display i nomi dei file (brani) e le etichette ID3v1 (solo "Titolo", "Artista" e "Album") dopo l'avvio della riproduzione; tuttavia, c'è una limitazione sui caratteri disponibili e alcuni nomi di file ed etichette ID3 non vengono mostrati correttamente.



### Informazioni aggiuntive sui dischi MP3

- I dischi MP3 (CD-R o CD-RW) richiedono un tempo maggiore per l'acquisizione della lettura. (Esso varia in base alla complessità della configurazione di registrazione.)
- Quando si realizza un disco MP3, selezionare ISO 9660 Livello 1 o Livello 2 come formato del disco.
- Questa unità non supporta le registrazioni multisessione.
- Questa unità può riprodurre solo file MP3 con le seguenti estensioni: ".MP3," ".Mp3," ".mP3," e ".mp3."
- I file non MP3 vengono ignorati. Se vengono registrati file non MP3 assieme ai file MP3, questa unità richiederà un tempo maggiore per scandire il disco. Ciò potrebbe causare malfunzionamento all'unità.
- Le cartelle non MP3 sono contate durante la lettura del disco, ma ignorate durante la riproduzione.
- Alcuni dischi MP3 non possono essere riprodotti a causa delle loro caratteristiche o delle condizioni registrate.

## Informazioni sull'indicatore del disco:

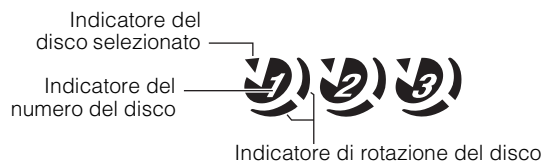

L'indicatore disco è costituito dai seguenti tre tipi di indicatori:

- Indicatore del numero disco:** rimane sempre acceso.
- Indicatore del disco selezionato:** si accende per il numero disco correntemente selezionato.
- Indicatore della rotazione disco:** in movimento quando il CD selezionato è in fase di riproduzione o di pausa. Questo indicatore si spegne se non viene caricato un CD per il numero disco selezionato.

## Riproduzione One Touch

All'accensione dell'impianto, le operazioni vengono eseguite automaticamente.

- Premendo il tasto CD ►/II, l'impianto si accende e, se è caricato un CD per il numero disco selezionato prima dell'ultimo spegnimento, tale CD verrà riprodotto a partire dal primo brano.
- Premendo il tasto CD1-CD3, l'impianto si accende e, se è già caricato un CD per il numero disco selezionato, tale CD verrà riprodotto a partire dal primo brano.

## Per caricare i CD

**1 Premete il tasto di Apertura/Chiusura ▲ sull'impianto per aprire il piatto dischi.**

**2 Collocare sul vassoio uno o due dischi CD, con l'etichetta rivolta verso l'alto.**

Assicurarsi di aver collocato il CD in modo sicuro all'interno della rientranza sul vassoio del disco.

Etichetta rivolta verso l'alto

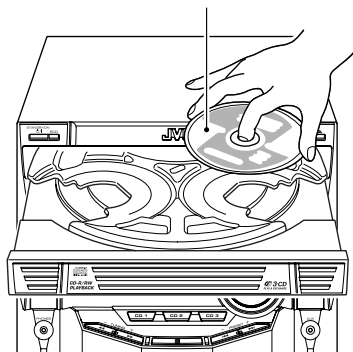

**3 Premete il tasto DISC SKIP sull'impianto e collocate il CD successivo.**

Quando si preme il tasto, il piatto ruota per il caricamento del CD successivo.

**4 Premete il tasto di Apertura/Chiusura ▲ sull'impianto.**

Il piatto viene chiuso.

- Quando usate un CD da 8 cm, collocatelo sul cerchio interno del piatto.
- È possibile caricare CD durante la riproduzione di un altro CD o di altre sorgenti di segnale.

- Quando spegnete l'impianto con il piatto aperto, il piatto verrà automaticamente chiuso.
- Se il CD non può venire letto correttamente (perché è graffiato, ad esempio), l'unità ritiene che non sia stato caricato alcun disco.

## Per estrarre i CD

Estraete il CD come mostrato nelle figure che seguono.

**1 Con il lettore CD fermo, premete il tasto di Apertura/Chiusura ▲ sull'impianto per aprire il piatto.**

**2 Rimuovete il CD, quindi premete il tasto DISC SKIP sull'impianto.**

Il piatto ruota per il CD successivo.

**3 Ripetete il passaggio 2 per rimuovere tutti i CD.**

**4 Premete il tasto di Apertura/Chiusura ▲ sull'impianto per chiudere il piatto dischi.**

- Potete rimuovere un CD anche durante l'ascolto di un'altra fonte sonora.

### Suggerimenti:

- **Rimozione e sostituzione dei CD durante la riproduzione**  
Durante la riproduzione di un CD (ad esempio, CD1), potete rimuovere o sostituire gli altri CD (ad esempio, CD2 e CD3) premendo il tasto di Apertura/Chiusura ▲. Dopo la rimozione o la sostituzione, premete lo stesso tasto per chiudere il piatto dischi.

Solo per CA-MXKB2

## Cambio della modalità di riproduzione MP3

Durante la riproduzione di un disco MP3, è possibile scegliere la modalità di riproduzione del disco MP3 come segue:

### Modo Normale (FILE):

L'unità riconosce solo i brani (file). È possibile riprodurre un disco MP3 come un disco CD Audio.

### Modo GROUP (ALBUM):

L'unità riconosce solo i brani (file) e album (cartelle) su un disco MP3. È possibile riprodurre un disco MP3 conformemente alla maniera in cui esso è stato raggruppato.

### Il controllo SOLO sul telecomando:

Premere MP3 prima o durante la riproduzione di un disco MP3.



L'indicatore GROUP appare quando la modalità di riproduzione MP3 è il modo GROUP.

- Ogni volta che si preme il tasto, la modalità di riproduzione MP3 cambia alternativamente tra "GROUP (ALBUM)" e "Normale (FILE)".

## Informazioni basilari sull'uso del lettore CD - Riproduzione normale

### Per caricare i CD

#### 1 Caricate i CD.

#### 2 Premete il tasto CD ►/|| da riprodurre.

Sul display viene visualizzato il numero di disco correntemente selezionato (ad esempio, "CD DISC 1").

Inizierà la riproduzione del primo brano del CD selezionato. Al termine della riproduzione dei brani del primo CD, verranno riprodotti il secondo e il terzo CD.

Al termine della riproduzione dell'ultimo CD, il lettore CD si ferma automaticamente.

- Potete iniziare la riproduzione del disco che volete riprodurre semplicemente premendo uno dei tasti dei dischi (CD1 - CD3). Quando il CD selezionato è finito, il letto CD si arresta automaticamente.

Durante la riproduzione del CD, sul display vengono visualizzate le seguenti indicazioni.

#### Per i CD Audio

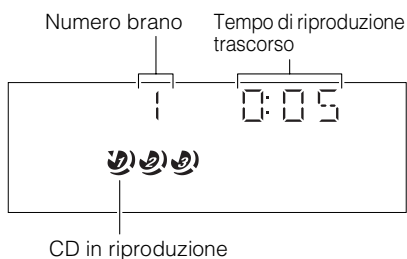

#### Per i dischi MP3 (Solo per CA-MXKB2)

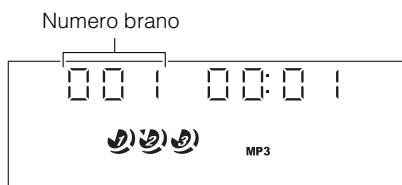

- Dopo che viene mostrato il display riportato sopra, se i brani includono etichette ID3, il display scorrerà nell'ordine di titolo, artista e album, e quindi ritornerà alla visualizzazione originaria. Quando premete il tasto del disco (CD1-CD3) con il piatto aperto, il piatto viene chiuso e viene automaticamente avviata la riproduzione del CD selezionato.

**Per interrompere la riproduzione del CD**, premete il tasto ■. Verranno visualizzate le seguenti informazioni sul CD.

#### Per i CD Audio

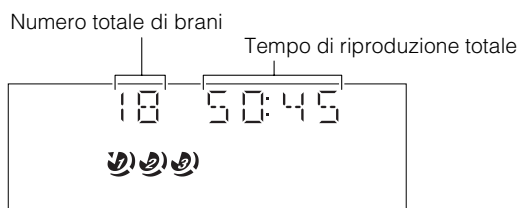

#### Per i dischi MP3 (Solo per CA-MXKB2)

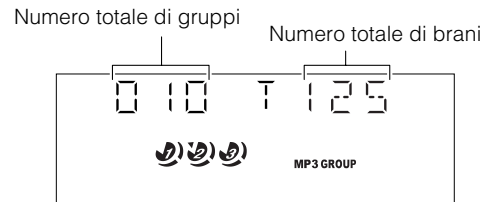

**Per mettere in pausa la riproduzione**, premete il tasto CD ►/||. L'indicatore del tempo di riproduzione lampeggerà sul display.

**Per annullare la pausa**, premete nuovamente il tasto CD ►/||. La riproduzione riprenderà dal punto in cui era stata interrotta.

#### Suggerimenti:

##### • Riproduzione del CD tramite il tasto DISC SKIP

Potete anche riprodurre i CD utilizzando il tasto DISC SKIP. Durante la riproduzione, ogni volta che premete il tasto, verrà automaticamente riprodotto il CD successivo. Se il piatto dischi successivo è vuoto, tale piatto viene automaticamente saltato.

### Selezione di un brano

#### Durante la riproduzione (con il tasto ◀◀ o ▶▶):

Premere brevemente il tasto ◀◀ o ▶▶ per selezionare il brano che si desidera riprodurre, eccetto per il modo gruppo MP3.

- Premete il tasto ▶▶ una volta per saltare all'inizio del brano successivo.
- Premete il tasto ◀◀ per saltare all'inizio del brano in riproduzione. Premete due volte il tasto in rapida successione per tornare all'inizio del brano precedente.

#### In modalità di arresto (Stop) (con il tasto ◀◀ o ▶▶):

Premendo brevemente il tasto ◀◀ o ▶▶, il lettore CD funziona nella stessa maniera come durante la riproduzione, eccetto per il modo gruppo MP3.

#### Utilizzando i tasti numerici del telecomando:

Tramite i tasti numerici, potete direttamente selezionare il brano sul CD correntemente selezionato.

- Inizierà la riproduzione del brano selezionato.

Ad esempio, premete OVER, 1, e quindi 5 per riprodurre il brano numero 15. Vedere "Immissione di numeri con il telecomando" a pagina 8.

#### Suggerimenti:

##### • Per i dischi MP3 (Solo per CA-MXKB2)

Quando si avvia la riproduzione del brano selezionato, le informazioni di quel brano scorrono sul display, nell'ordine del nome del file, titolo, artista e album.

### Solo per CA-MXKB2

#### Per selezionare un gruppo (Solo per il modo GROUP MP3)

#### Durante la riproduzione (usando il tasto ◀◀ o ▶▶):

Premere brevemente il tasto ◀◀ o ▶▶ per selezionare il gruppo che si desidera riprodurre.

- Si avvia la riproduzione del primo brano del gruppo selezionato.

#### Nel modo stop (usando il tasto ◀◀ o ▶▶):

Premere brevemente il tasto ◀◀ o ▶▶ per selezionare il gruppo che si desidera riprodurre.

### Riproduzione con ricerca rapida

Tenendo premuti i seguenti tasti durante la riproduzione, si attiveranno le funzioni di avanti veloce e indietro veloce permettendo così di localizzare rapidamente un passaggio specifico del brano in corso di riproduzione.

- Tasto ◀◀ o ▶▶ sull'impianto
- Tasto ◀◀/◀◀ o ▶▶/▶▶ sul telecomando

## Programmazione dell'ordine di riproduzione dei brani

Potete programmare l'ordine di riproduzione dei brani presenti su tutti i CD. Tenete presente che la programmazione è possibile soltanto quando il lettore CD è fermo.

☐ Potete programmare fino a 60 brani in qualsiasi ordine desiderato, includendo diverse volte anche lo stesso brano.

### Per creare un programma

#### 1 Caricate i CD.

#### 2 A lettore CD fermo (Stop), impostate il lettore CD sulla modalità di Riproduzione programmata.

##### Sull'impianto

Premete il tasto PROGRAM, quindi l'indicatore "PROGRAM" lampeggia sul display.

##### Sul telecomando

Premete il tasto PROGRAM/RANDOM, quindi "PROGRAM" lampeggia sul display.

Ogni volta che premete il tasto, il display cambia nel modo seguente: PROGRAM → RANDOM REPEAT → Display vuoto (Riproduzione normale) → (ritorna all'inizio)

- Se è già stato creato un programma, verrà visualizzata l'ultima fase del programma.

#### 3 Premete uno dei tasti del disco (CD1-CD3) per selezionare il CD da programmare.

Il display passerà alla modalità di immissione del programma.

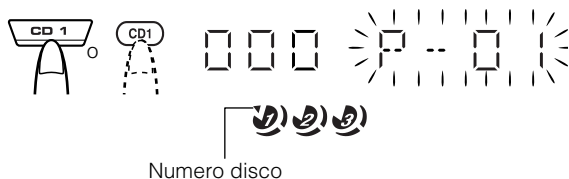

#### 4 Selezionate il brano da inserire nel programma. Usando l'impianto

Mentre il display lampeggia, premete il tasto ◀◀◀ o ▶▶▶ per selezionare il brano, quindi premete il tasto SET.

Il numero di posizione nel programma verrà assegnato a partire da P-1.

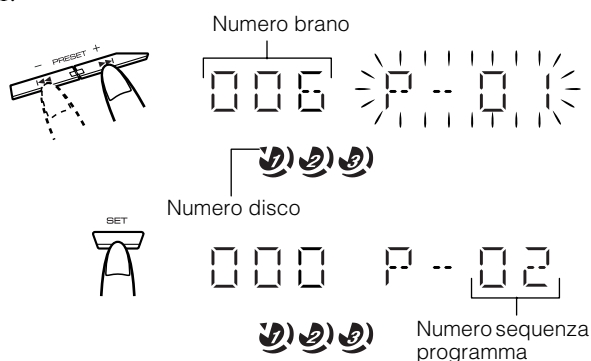

#### Usando il telecomando

Premete i tasti numerici per immettere il numero di brano direttamente. Quindi, il numero di posizione nel programma verrà assegnato a partire da P-1.

#### 5 Ripetete i passaggi 3 e 4 per programmare altri brani dello stesso CD o su un altro CD.

#### 6 Per avviare il programma, premete il tasto CD ▶/II.

Per informazioni dettagliate, vedere la sezione "Avvio del programma creato" sotto riportata.

Per verificare il contenuto programma, premete il tasto SET a lettore CD fermo.

Per cancellare tutti i brani in programma, premete il tasto CANCEL a lettore CD fermo.



- Se si tenta di inserire nel programma un numero di brano non presente nel CD, tale immissione verrà ignorata.
- Se si cerca di programmare il 61° brano, sul display apparirà "FULL".

### Avvio del programma creato

Premete il tasto CD ▶/II.

L'impianto riprodurrà i brani nell'ordine in cui li avete programmati.

- Per utilizzare la riproduzione ripetuta del programma, premete il tasto REPEAT per selezionare "ALL" o "1" prima di avviare la riproduzione. Per ulteriori informazioni, vedere "Ripetizione dei brani" a pagina 15.

☐ Durante la Riproduzione programmata, potrete passare ad un brano determinato del programma premendo il tasto ◀◀◀ o il tasto ▶▶▶.

☐ Per interrompere la riproduzione, premete una volta il tasto ■.

### Per uscire e ripristinare la Riproduzione programmata

Il programma creato viene conservato in memoria. Pertanto, potete uscire temporaneamente dalla Riproduzione programmata oppure ripristinarla se il programma non è stato cancellato.

Per uscire dalla modalità programmata, a lettore CD fermo, premete il tasto PROGRAM sull'impianto o il tasto PROGRAM/RANDOM sul telecomando in modo da spegnere l'indicatore "PROGRAM". Si uscirà dalla modalità di Riproduzione programmata anche quando si passa ad un'altra fonte sonora (ad esempio, al sintonizzatore).

Per reimpostare la modalità di programmazione, premete il tasto PROGRAM o quello PROGRAM/RANDOM fino a che l'indicatore "PROGRAM" lampeggia di nuovo.



- Anche quando l'impianto è spento (modalità Standby o ECO), i brani programmati non vengono cancellati. È pertanto possibile entrare nuovamente nella modalità di Riproduzione programmata.



## Riproduzione casuale

Quando si usa questa modalità, i brani del CD selezionato non si riprodurranno in ordine speciale.

### 1 A lettore CD fermo (Stop), impostate il lettore CD sulla modalità di Riproduzione casuale. Sull'impianto

Premere il tasto PROGRAM/RANDOM per accendere l'indicatore "RANDOM", "REPEAT" e "1 CD".

#### Sul telecomando

Premete il tasto PROGRAM/RANDOM fino a che l'indicatore "RANDOM" si accende.

L'indicatore "REPEAT" e "1 CD" si illumina anche sul display. Ogni volta che premete il tasto, il display cambia nel modo seguente: PROGRAM → RANDOM REPEAT → Display normale (Riproduzione normale) → (ritorna all'inizio)

### 2 Premete il tasto CD ►/II.

I brani presenti nei CD verranno riprodotti in ordine casuale.

**Per interrompere la riproduzione,** premete il tasto ■.

**Per saltare un brano durante la riproduzione,** premete il tasto ►► in modo da passare al brano successivo della sequenza casuale.

**Per uscire dalla modalità di Riproduzione programmata,** a lettore CD fermo, premete di nuovo il tasto RANDOM sull'impianto o il tasto PROGRAM/RANDOM sul telecomando per spegnere l'indicatore "RANDOM".

## Ripetizione dei brani

Potete ripetere la riproduzione di tutti i brani o di un singolo brano per il numero di volte desiderato.

### Premete il tasto REPEAT.

L'indicatore Repeat cambierà ogni volta che viene premuto il tasto, come mostrato di seguito:

ALL CD → 1CD → 1 → Display vuoto → (ritorna all'inizio)

**REPEAT ALL:** In modalità Riproduzione normale, ripete tutti i brani su tutti i CD.

In modalità Riproduzione programmata, ripete tutti i brani nel programma.

**REPEAT 1CD:** Ripete tutti i brani di un CD. (Selezionabile soltanto in Riproduzione normale)

**REPEAT 1:** Ripete un brano.

**Per interrompere la riproduzione,** premete il tasto ■. Si interromperà la riproduzione anche quando si passa ad un'altra fonte sonora (ad esempio), al sintonizzatore.

**Per abbandonare la modalità di ripetizione dei brani,** premete il tasto REPEAT fino a che l'indicazione "REPEAT" scompare dal display.

## Funzione di blocco del piatto dischi

Al fine di mantenere al sicuro il CD all'interno del lettore CD, il piatto dischi può essere bloccato elettronicamente.

### Blocco del piatto dischi

#### 1 Accendete l'impianto ed entrate in modalità CD.

#### 2 Tenete premuto il tasto ■ e contemporaneamente premete il tasto di Apertura/Chiusura ▲ sull'impianto.

Sul display verrà visualizzato "LOCKED".



- Se si tenta di aprire il piatto dischi premendo il tasto ▲, sul display verrà visualizzato "LOCKED" a indicare che il piatto è in stato di blocco.

### Sblocco del piatto dischi

Ripetete i passaggi 1 e 2.

Sul display verrà visualizzato "UNLOCKED".



- Anche dopo che l'impianto è stato scollegato, lo stato di blocco del piatto dischi permane per alcuni giorni.

## Cambiamento della visualizzazione per CD sul display

Ad ogni pressione del tasto DISPLAY, il display cambia nella sequenza seguente.

Numero di brano, tempo trascorso di riproduzione della brano



Numero di brano, tempo rimanente di riproduzione della brano



Numero di brano, tempo rimanente di riproduzione del disco



Numero di brano, tempo trascorso di riproduzione del disco



Ora esatta



(ritorno all'inizio)

### Per dischi MP3 (solo per i CA-MXKB2)

Numero di brano, tempo trascorso di riproduzione della brano



Tag ID3

Sul display scorrono in quest'ordine il titolo, il nome dell'autore ed il nome del disco



Nome dell'album/del file (massimo 16 caratteri)

Sul display scorrono il nome dell'album e del file



Numero di gruppo, numero di brano



Ora esatta



(ritorno all'inizio)

# Uso della piastra cassette (Riproduzione di un nastro)

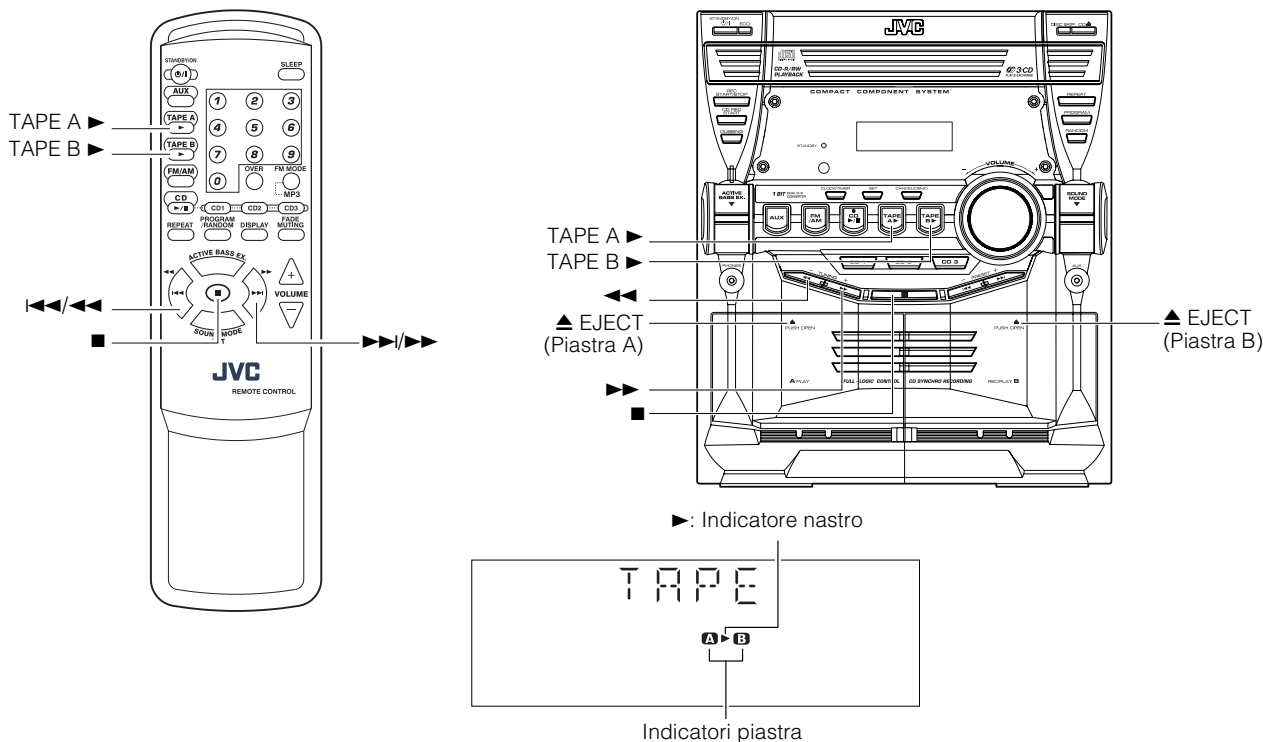

\* Quando l'impianto è in funzione, il display fornirà anche altre indicazioni. Per semplicità, abbiamo illustrato soltanto quelle relative alle funzioni descritte nel presente capitolo.

La piastra cassette vi consente di riprodurre, registrare e duplicare dei nastri.

□ Questa piastra cassette consente l'ascolto di nastri di tipo I.

**Non si raccomanda l'uso di nastri di durata superiore a 120 minuti (inclusi i nastri di 120 minuti), poiché potrebbe verificarsi il deterioramento delle caratteristiche e il facile inceppamento di questi nastri nei rulli di presa e nei capstan.**

## Riproduzione One Touch

Premendo il tasto TAPE A ▶ o TAPE B ▶, l'impianto si accenderà, e se è presente un nastro nella piastra di registrazione, si avvierà la riproduzione. Se non è stata caricata alcuna cassetta, l'operazione viene ignorata.

## Riproduzione di un nastro

Per la riproduzione, potete utilizzare sia la piastra A che la piastra B.

**1 Premete la parte contrassegnata ▲ PUSH OPEN relativa alla piastra che si desidera utilizzare.**

**2 Quando si apre il vano portacassetta, inserite la cassetta con la parte del nastro esposta rivolta verso il basso, ovvero verso la base dell'impianto.**

Il nastro scorre da sinistra verso destra.

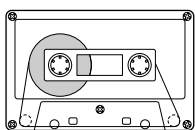

Direzione movimento nastro

- Se il vano portacassetta non si apre, spegnete e riaccendete l'impianto, quindi premete di nuovo la parte contrassegnata ▲ PUSH OPEN.

## 3 Chiudete delicatamente il vano portacassetta.

Se entrambe le piastra contengono un nastro, verrà selezionata la piastra nella quale il nastro è stato inserito per ultimo.

## 4 Premere il tasto TAPE A ▶ o TAPE B ▶.

Appare la piastra selezionata (ad esempio, TAPE-A) e si illumina sul display l'indicatore della piastra "A" o "B".

L'indicatore di nastro (▶) si accende sul display e il nastro viene riprodotto.

La piastra cassette si arresta automaticamente dopo aver riprodotto un lato del nastro.

Per interrompere la riproduzione, premete il tasto ■.

Per rimuovere il nastro, fermate il nastro e premete la parte contrassegnata ▲ PUSH OPEN per aprire il vano portacassetta.

## Per riavvolgere velocemente un nastro

Durante la riproduzione o in fase di arresto, premete il tasto ▶▶ (FF) sull'impianto per riavvolgere rapidamente il nastro sul lato destro della cassetta senza riproduzione. (Potete usare anche il tasto ▶▶/▶▶ sul telecomando.)

Durante la riproduzione o in fase di arresto, premete il tasto ◀◀ (REW) sull'impianto per riavvolgere rapidamente il nastro sul lato sinistro della cassetta senza riproduzione. (Potete usare anche il tasto ◀◀/◀◀ sul telecomando.)

- La piastra cassette si arresta automaticamente dopo aver riprodotto un lato del nastro.

□ Durante l'avvolgimento rapido del nastro, potete modificare la direzione di scorrimento del nastro premendo il tasto ▶▶ (FF) o ◀◀ (REW).



# Uso della piastra cassette (Registrazione)

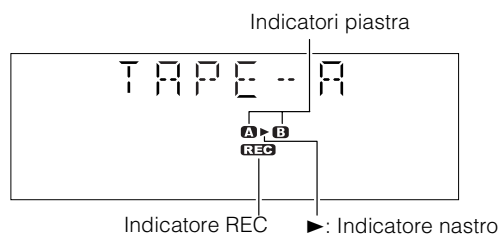
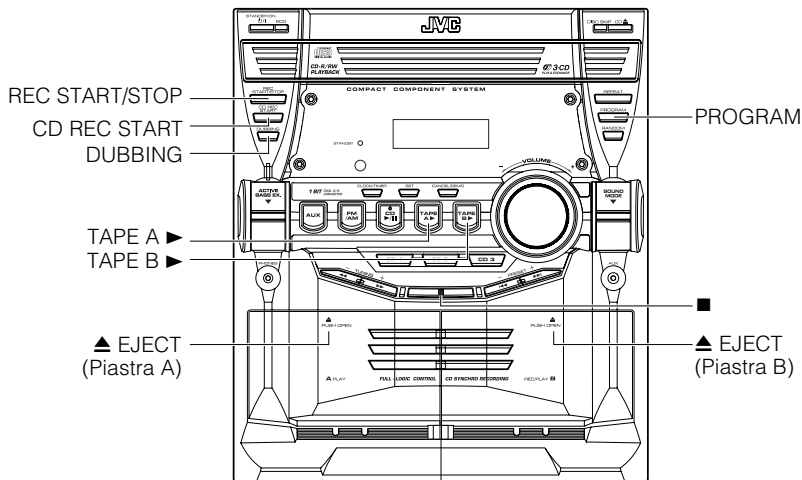
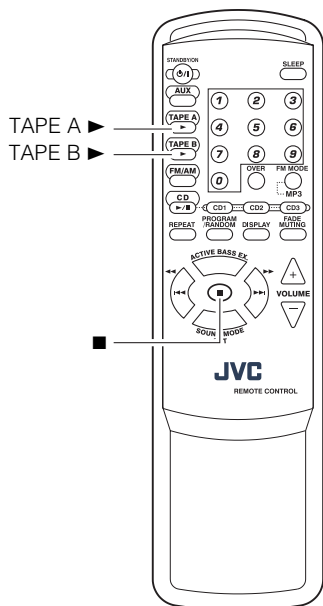

\* Quando l'impianto è in funzione, il display fornirà anche altre indicazioni. Per semplicità, abbiamo illustrato soltanto quelle relative alle funzioni descritte nel presente capitolo.

La registrazione su un nastro da una qualsiasi fonte sonora è un'operazione semplice. È sufficiente inserire un nastro nella piastra B, preparare la fonte audio, eseguire un paio di impostazioni e l'impianto è pronto per la registrazione. La procedura cambia leggermente a seconda della fonte sonora utilizzata, e di seguito vi spiegheremo come procedere in ciascun caso. Prima di iniziare, riportiamo di seguito alcuni consigli per migliorare ulteriormente le vostre registrazioni.

## Informazioni utili prima di iniziare la registrazione

- La registrazione o la riproduzione di materiale protetto da copyright senza l'autorizzazione del proprietario dei diritti d'autore è illegale.
- Il livello di registrazione, ovvero il volume con cui viene registrato il nuovo nastro, viene impostato automaticamente sul valore corretto e non viene influenzato dal controllo VOLUME dell'impianto. Il livello di registrazione non viene influenzato nemmeno dalla regolazione degli effetti sonori. In questo modo, durante la registrazione potete regolare il suono che state effettivamente ascoltando senza in pratica influenzare il livello di registrazione.
- Per proteggere la cassetta da cancellazioni o registrazioni accidentali, basta rimuovere le due linguette, una per il lato A e l'altra per il lato B, presenti sul lato posteriore della cassetta.

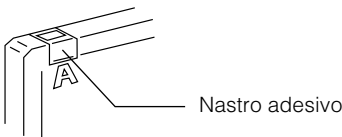

- Per registrare una cassetta priva di linguette, è necessario coprire i fori con del nastro adesivo.
- Per la registrazione potete usare nastri di tipo I.

## Nota

- All'inizio e alla fine dei nastri vi è una porzione di nastro iniziale ("nastro leader") su cui non è possibile registrare. Pertanto, quando registrate CD o trasmissioni radio, avvolgete il nastro leader prima di iniziare la registrazione per assicurarvi che la registrazione avvenga dall'inizio.

## AVVERTENZA:

- La presenza sul nastro di forti fruscii o scariche statiche potrebbe essere dovuta all'eccessiva vicinanza dell'impianto ad un televisore in funzione durante la registrazione. Spegnete il televisore o allontanatelo dall'impianto.

## Registrazione standard

Questo è il metodo di base per la registrazione di qualsiasi fonte sonora. L'impianto dispone inoltre di procedure speciali per la registrazione da CD a nastro e da nastro a nastro che consentono di risparmiare tempo e operazioni e di aggiungere eventualmente degli effetti speciali. Tuttavia, quando si desidera aggiungere una selezione ad un nastro creato, o si combinano selezioni provenienti da diverse fonti in un unico nastro, utilizzate il metodo descritto di seguito; è sufficiente sostituire la fonte desiderata nella procedura, ad esempio un nastro nella piastra A, un CD o il sintonizzatore. Con questa procedura potete inoltre registrare da un componente esterno.

### Per registrare su nastro una qualsiasi fonte sonora

Attenetevi alla seguente procedura per registrare una qualsiasi fonte sonora su un nastro nella piastra B.

#### 1 Inserite un nastro vuoto o cancellabile nella piastra B e avvolgetelo oltre la parte di nastro leader.

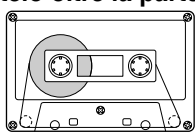

Direzione movimento nastro

#### 2 Preparate la fonte sonora, ad esempio sintonizzandovi su una stazione radio, caricando dei CD o attivando il componente esterno.

- Per la registrazione da CD, vedere la sezione "Registrazione sincronizzata da CD" riportata più avanti.
- Per la duplicazione, vedere la sezione "Duplicazione di un nastro (DUBBING)" riportata più avanti.

#### 3 Premete il tasto REC START/STOP sull'impianto.

- L'indicatore "REC" e l'indicatore di nastro (▶) si accendono e l'impianto inizia a registrare.
- Se la linguetta della cassetta nella piastra B è rimossa per la protezione da cancellazioni o da registrazione, sul display verrà visualizzato il messaggio "PROTECT".

Per interrompere la registrazione, premere il tasto REC START/STOP sull'impianto oppure premere il tasto ■.

### Registrazione su nastro di una stazione radio AM (Beat Cut)

Quando si effettua la registrazione di una trasmissione AM, si possono produrre delle distorsioni che non sono udibili mentre si ascolta la trasmissione. Se ciò accade, premete il tasto FM MODE del telecomando per eliminare i battimenti.

#### 1 Impostate il sintonizzatore su una stazione radio AM e iniziate a registrare.

#### 2 Premere il tasto FM MODE sul telecomando per eliminare i battiti.

Ogni volta che premete il tasto, il display cambierà nel modo seguente:  
CUT 1 ↔ CUT 2

## Registrazione sincronizzata da CD

Tutto il contenuto del CD viene registrato sul nastro nell'ordine in cui si trova oppure in base all'ordine programmato.

#### 1 Preparate i CD. (Vedere pagina 12.)

- Premete il tasto CD1-3 (corrispondente al CD da registrare), quindi premere il tasto ■.
- Se desiderate registrare solo dei brani specifici, programmateli in anticipo. (Vedere pagina 14.)
  - Se volete registrare da un solo CD, basta inserire un solo CD.

#### 2 Inserite un nastro vuoto o cancellabile nella piastra B e avvolgetelo oltre la parte di nastro iniziale (leader).

#### 3 Premete il tasto CD REC START sull'impianto.

Sul display viene visualizzato il messaggio "CD REC" e si accende l'indicatore "REC". Quindi, l'impianto inizia la registrazione sincronizzata e i brani del CD vengono registrati sul nastro. Quando è terminata la registrazione di tutti i brani del CD, il lettore CD e la piastra a cassette si arrestano.

- Se la linguetta della cassetta nella piastra B è rimossa per la protezione da cancellazioni o da registrazione, sul display verrà visualizzato il messaggio "PROTECT".
- Al termine della riproduzione dell'intero CD o di tutti i brani programmati, il nastro si fermerà automaticamente.

Per fermarsi in qualsiasi momento durante la procedura di registrazione, premere il tasto ■. Il lettore CD entra in condizione di pausa e il registratore a cassetta viene arrestato. Premere di nuovo il tasto ■ e anche il lettore CD viene arrestato.



- In caso di impostazione del timer SLEEP mentre state effettuando una registrazione sincronizzata da CD, ricordate di programmare un tempo abbastanza lungo per consentire al CD di terminare la riproduzione, altrimenti l'impianto verrà disattivato prima che la registrazione sia completata.

## Duplicazione di un nastro (DUBBING)

La registrazione da un nastro ad un altro nastro è nota come duplicazione.

Potete duplicare i nastri in modo semplice, con l'uso di un solo tasto.

#### 1 Inserite il nastro da copiare nella piastra A per la riproduzione.

#### 2 Premete il tasto TAPE A ▶ e quindi il tasto ■.

#### 3 Inserite un nastro vuoto o cancellabile nella piastra B per la registrazione.

#### 4 Premete il tasto DUBBING sull'impianto.

La Piastra A e la Piastra B si avviano insieme, l'indicazione "DUBBING" appare e l'indicatore "REC" si accende.

Durante la duplicazione, gli indicatori di piastra "A" e "B" si accendono alternatamente.

- Se non è inserito alcun nastro nella piastra A, il tasto DUBBING non è operativo.
- Se non è inserito alcun nastro nella piastra B, sul display verrà visualizzato il messaggio "NO TAPE".

Per interrompere la duplicazione, premete il tasto REC START/STOP sull'impianto o il tasto ■.



- Durante la duplicazione, potete ascoltare gli effetti sonori dai diffusori o dalle cuffie. Il suono verrà invece duplicato senza tali effetti sonori.

# Uso di componenti esterni

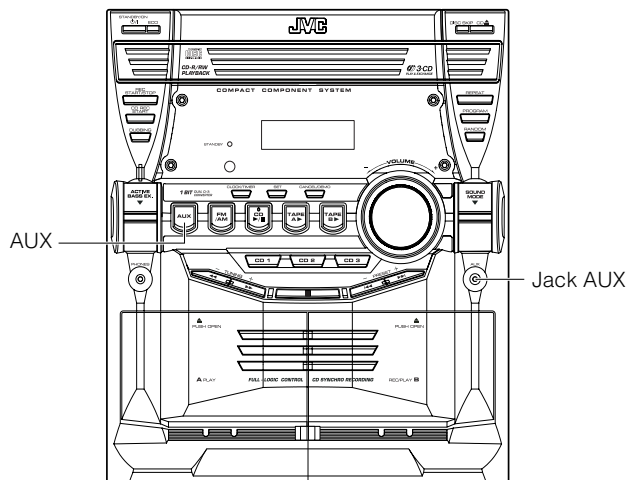
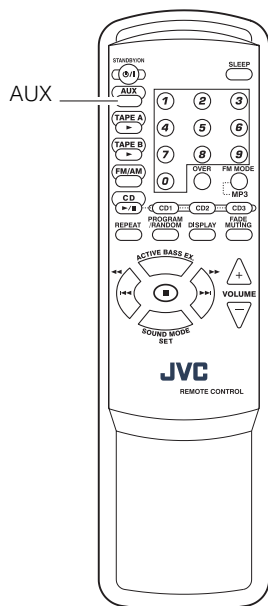

## Ascolto da componenti esterni

Potete ascoltare musica da componenti esterni come un registratore MD, una piastra cassette o altri componenti ausiliari.

□ Innanzitutto, accertatevi che i componenti ausiliari siano collegati correttamente all'impianto. (Vedere pagina 6.)

**1** Regolate il livello del volume sul minimo.

**2** Premete il tasto AUX.

Sul display verrà visualizzato "AUX".

AUX

**3** Avviate la riproduzione dal componente esterno.

**4** Regolate il volume sul livello desiderato.

**5** Scegliete l'effetto sonoro desiderato.

- ACTIVE BASS EX (Vedere pagina 8.)
- Modalità sonora (Vedere pagina 8.)

Per uscire dalla modalità ausiliaria AUX, selezionate un'altra fonte sonora (ad esempio, il sintonizzatore).

### Nota

- Per il funzionamento dei componenti esterni, fate riferimento ai relativi manuali di istruzioni.

# Uso dei timer

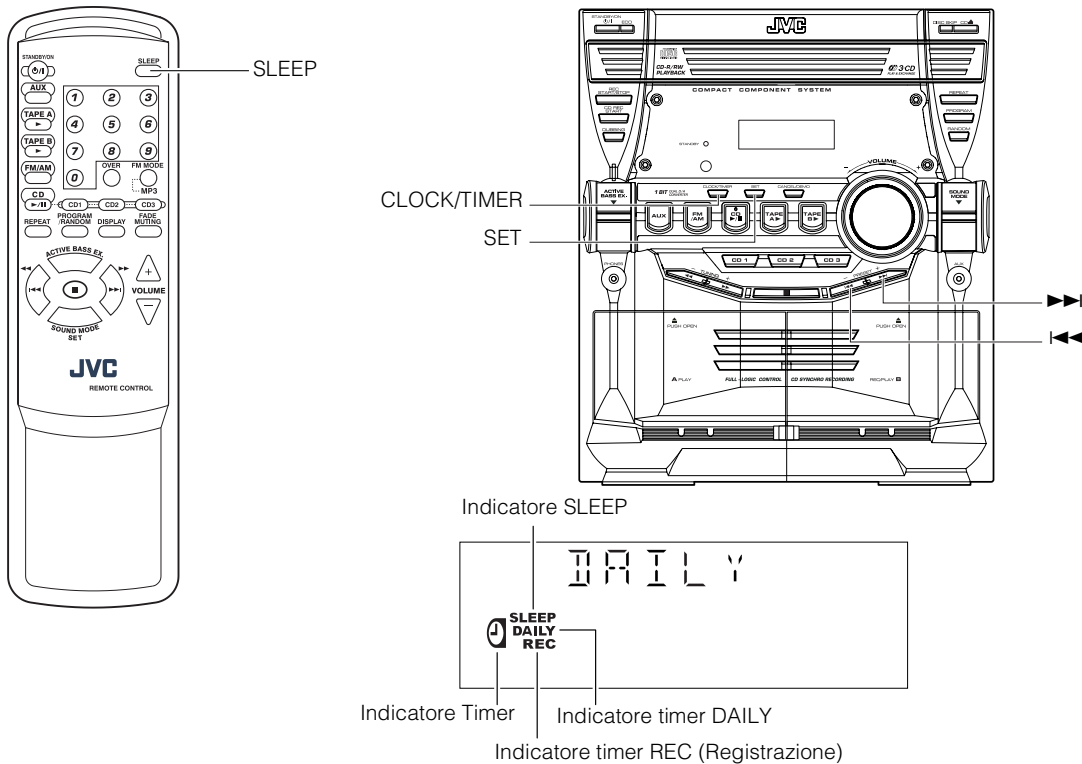

\* Quando l'impianto è in funzione, il display fornirà anche altre indicazioni. Per semplicità, abbiamo illustrato soltanto quelle relative alle funzioni descritte nel presente capitolo.

Sono disponibili tre tipi di timer:

## Timer DAILY

Utilizzate questo timer per svegliarvi quotidianamente con musica da una qualsiasi fonte, al posto di utilizzare una sveglia.

## Timer REC (Registrazione)

Registrazione non sorvegliata di trasmissioni radio. Potete impostare l'inizio e la durata della registrazione.

## Timer SLEEP

Potete addormentarvi e lasciare che l'impianto si spenga automaticamente dopo un dato periodo di tempo.

## Impostazione dell'orologio

Quando inserite il cavo di alimentazione CA nella presa di corrente elettrica, l'indicazione dell'ora "0:00" lampeggia sul display. Potete regolare l'orologio sia quando il sistema è acceso che quando è spento.

### Usando l'impianto

#### 1 Premete il tasto CLOCK/TIMER.

La cifra delle ore lampeggerà sul display.

#### 2 Premete il tasto ◀◀◀ o ▶▶▶ per impostare l'ora.

Premete il tasto ▶▶▶ per far avanzare l'ora e il tasto ◀◀◀ per farla diminuire. Se tenete premuto il tasto, l'ora cambia rapidamente.

#### 3 Premete il tasto SET.

Le cifre dei minuti lampeggeranno sul display.

- Per tornare all'impostazione dell'ora, premete il tasto CANCEL.

#### 4 Premete il tasto ◀◀◀ o ▶▶▶ per impostare i minuti.

#### 5 Premete il tasto SET.

Sul display verrà visualizzato "CLOCK OK". Quindi, l'ora e i minuti selezionati risulteranno impostati e i secondi inizieranno a essere contati da 0.

## Regolazione dell'orologio

### Uso dell'unità

**1** Premere il tasto / STANDBY/ON per accendere l'impianto.

**2** Premere ripetutamente il tasto CLOCK/TIMER finché appare sul display la visualizzazione dell'impostazione dell'orologio (indicazione dell'ora).

Le cifre dell'ora dell'orologio corrente lampeggiano sul display. Ogni volta che si preme il tasto, la visualizzazione cambia come segue:

DAILY → ON TIME → REC TU → ON TIME → Clock Setting display (indicatore dell'ora) → Canceled → (ritorna all'inizio)

**3** Seguire i passi da 2 a 5 in "Impostazione dell'orologio" menzionati sopra.

### Note

- L'orologio deve essere regolato correttamente per consentire ai timer di funzionare.
- L'orologio potrebbe avanzare o restare indietro di uno o due minuti al mese.
- In caso di interruzione dell'alimentazione elettrica, l'orologio perderà immediatamente le impostazioni. Sul display lampeggerà "0:00" e l'orologio dovrà essere reimpostato.

## Impostazione del timer Daily

Se si imposta il timer Daily, tale timer verrà attivato ogni giorno alla stessa ora.

L'indicatore Timer (🕒) e l'indicatore "DAILY" sul display indicano che il timer Daily impostato è in funzione.

Potete impostare l'orologio sia con l'impianto acceso che con l'impianto spento.

### Note

- È possibile impostare il Timer Giornaliero sia quando il Sistema è acceso che quando è spento.
- Eseguite ogni impostazione entro l'awicina 8 secondi. In caso contrario, l'impostazione verrà annullata e la procedura dovrà essere ripetuta dall'inizio.
- Se avete compiuto un'operazione errata durante l'impostazione del timer, premete il tasto CANCEL sull'impianto. Tuttavia, ciò non sempre consente di cancellare l'impostazione corrente. Se il tasto CANCEL non funziona, premete ripetutamente il tasto CLOCK/TIMER sull'impianto fino a visualizzare il display originale, quindi ripartire con la procedura.

### Usando l'impianto

#### 1 Premete il tasto CLOCK/TIMER fino a visualizzare sul display il messaggio "ON TIME" immediatamente dopo "DAILY".

Ogni volta che premete il tasto, il display cambia nel modo seguente:

DAILY → ON TIME\* → REC TU → ON TIME → Modalità impostazione orologio → Annullato → (ritorna all'inizio)

\*: è necessario selezionare questa opzione per l'impostazione del timer Daily.

Quindi, l'impianto entra in modalità di impostazione ora di accensione (ON) e l'ora di accensione corrente viene visualizzata sul display e le cifre dell'ora, l'indicatore "DAILY" e l'indicatore Timer (🕒) lampeggiano.

ON TIME



#### 2 Impostazione dell'ora di accensione (ON) (Esempio: 10:15).

1. Premete il tasto ►► o ◀◀ per impostare l'ora in cui desiderate che l'impianto si accenda, quindi premete il tasto SET.

Sul display lampeggeranno le cifre dei minuti dell'ora di accensione corrente.

Premete il tasto ►► per far avanzare l'ora e il tasto ◀◀ per farla diminuire.

Se tenete premuto il tasto, l'ora cambia rapidamente.



2. Premete il tasto ◀◀ o ►► per impostare i minuti, quindi premete il tasto SET.

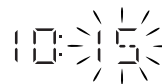

Viene visualizzato "OFF TIME" e l'impianto entra in modalità di impostazione OFF-time (ora di spegnimento). L'ora di spegnimento corrente viene visualizzata sul display e la cifre dell'ora lampeggiano.

OFF TIME



#### 3 Impostazione dell'ora di spegnimento (OFF) (Esempio: 13:15).

1. Premete il tasto ►► o ◀◀ essere spento l'ora in cui desiderate che l'impianto si spenga, quindi premete il tasto SET.

Le cifre dei minuti dell'ora di spegnimento lampeggiano sul display.



2. Premete il tasto ►► o ◀◀ per impostare i minuti, quindi premete il tasto SET.

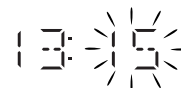

L'impianto entra in modalità di selezione della fonte sonora e sul display lampeggeranno il messaggio "TUNER FM".



#### 4 Selezionate la fonte musicale.

Premete il tasto ►► o ◄◄ per selezionare la fonte musicale da ascoltare, quindi premete il tasto SET.

Ogni volta che premete il tasto ►► o ◄◄, il display cambia nel modo seguente:

TUNER FM → TUNER AM → CD → TAPE → AUX → (ritorna all'inizio)

L'operazione successiva varia a seconda della fonte musicale selezionata.

**TUNER FM:** sintonizza sulla stazione FM memorizzata specificata

**TUNER AM:** sintonizza sulla stazione AM (MW) memorizzata specificata

**CD:** riproduce il brano specificato del CD specificato.

**TAPE:** Riproduce una cassetta inserita.

**AUX:** riproduce una fonte sonora esterna.

#### Preparazione per ciascuna fonte musicale:

Eseguite l'operazione che segue in base alla fonte musicale selezionata. Quindi, l'impianto entra in modalità di impostazione del volume.

#### Quando si seleziona TUNER FM o TUNER AM:

Premete il tasto ►► o ◄◄ per selezionare il numero di stazioni memorizzate, quindi premete il tasto SET.

#### Quando si seleziona CD:

Premete il tasto ►► o ◄◄ per selezionare il numero di disco, quindi premete il tasto SET.

Ogni volta che premete il tasto, il numero di disco cambia nel modo seguente:

DISC 1 → DISC 2 → DISC 3 → (ritorna all'inizio)

#### Quando si seleziona TAPE:

Inserite il nastro da riprodurre nella piastra A.

#### Quando si seleziona AUX:

Preparate il componente esterno in modo che si accenda all'ora di accensione (ON-Time) impostata nell'impianto.

Per funzionare, il componente esterno deve disporre della funzione di timer.

#### 5 Impostate il livello del volume.

Premete il tasto ►► o ◄◄ per selezionare il livello del volume.

**MIN, 1-30, o MAX:** Quando il timer si attiva, il volume verrà automaticamente impostato sulla posizione memorizzata.



#### 6 Premete il tasto SET.

L'impostazione del timer è completata e "SET OK" appare sul display. Il display tornerà alla visualizzazione precedente l'impostazione.

#### 7 Premete il tasto ◻/| STANDBY/ON per spegnere l'impianto se necessario.

L'indicatore Timer (⌚) e l'indicatore "DAILY" sono accesi sul display, indicando che il timer Daily è attivato.

**Per confirmi/modificare le impostazioni del timer,** ripetete la procedura di impostazione dall'inizio.

#### All'ora di accensione:

La seguente operazione verrà automaticamente ripetuta ogni giorno.

- Allo scoccare dell'ora di accensione, l'impianto si accende. La fonte musicale viene avviata. La fonte musicale viene avviata. L'indicatore Timer (⌚) e l'indicatore "DAILY" lampeggiano durante il funzionamento del timer.

- Allo scoccare dell'ora di spegnimento (OFF), l'impianto si spegne automaticamente. Quindi, l'indicatore Timer (⌚) e l'indicatore "DAILY" rimane acceso sul display.



- Se l'impianto è già acceso allo scoccare dell'ora di accensione, il timer Daily non funziona.

#### Attivazione e disattivazione del timer Daily

Una volta impostato, il timer Daily viene conservato in memoria. Pertanto, il timer Daily verrà attivato alla stessa ora ogni giorno fino ad un'eventuale cancellazione successiva.

#### Per disattivare temporaneamente il timer Daily:

**1 Premete ripetutamente il tasto CLOCK/TIMER sull'impianto fino a visualizzare "DAILY" sul display.**

**2 Premete il tasto CANCEL sull'impianto.**

Appare "CANCEL" e sia l'indicatore Timer (⌚) che l'indicatore "DAILY" si spengono.

#### Per attivare il timer Daily disattivato:

**1 Premete ripetutamente il tasto CLOCK/TIMER sull'impianto fino a visualizzare "DAILY" sul display.**

Sul display, l'indicatore "DAILY" e l'indicatore Timer (⌚) lampeggiano.

**2 Premete il tasto SET sull'impianto.**

"SET OK" appare sul display. L'indicatore Timer (⌚) e l'indicatore "DAILY" rimangono accesi e il display torna alla visualizzazione originale.



- Se l'impianto viene scollegato dalla presa di corrente, oppure in caso di interruzione dell'alimentazione elettrica, le impostazioni del timer verranno perse dopo alcuni giorni. In questo caso, sarà necessario reimpostare prima l'orologio e quindi il timer.

#### Impostazione del timer REC (Registrazione)

Con il timer REC, potete automaticamente registrare un nastro con trasmissioni radio anche se assenti da casa.



- Potete inoltre impostare il timer REC a impianto acceso o a impianto spento.
- Il livello del volume viene automaticamente impostato su MIN quando si utilizza il timer REC.
- Eseguite ogni impostazione entro 8 secondi. In caso contrario, l'impostazione verrà annullata e la procedura dovrà essere ripetuta dall'inizio.
- Se avete compiuto un'operazione errata durante l'impostazione del timer, premete il tasto CANCEL sull'impianto. Tuttavia, ciò non sempre consente di cancellare l'impostazione corrente. Se il tasto CANCEL non funziona, premete ripetutamente il tasto CLOCK/TIMER sull'impianto fino a visualizzare il display originale, quindi ripartire con la procedura.



**Usando l'impianto**

Potete impostare l'ora nello stesso modo utilizzato per l'impostazione del timer Daily.

**1 Inserite un nastro vuoto o cancellabile nella piastra B e avvolgetelo oltre la parte di nastro iniziale (leader).**

**2 Premete il tasto CLOCK/TIMER fino a visualizzare sul display il messaggio "ON TIME" immediatamente dopo "REC TU".**

Ogni volta che premete il tasto, il display cambia nel modo seguente:

DAILY → ON TIME → REC TU → ON TIME\* → Modalità impostazione orologio → Annullato → (ritorna all'inizio)

\*: è necessario selezionare questa opzione per l'impostazione del timer REC.

L'impianto quindi si porta in modalità di impostazione dell'ora di accensione. L'ora di accensione attuale appare sul display e le cifre dell'ora, l'indicatore "REC" e quello del timer (⌚) lampeggiano.

ON TIME



**3 Impostate l'ora di accensione per l'impianto.**

1. Premete il tasto ◀◀ o ▶▶ per impostare l'ora, quindi premete il tasto SET.

2. Premete il tasto ◀◀ o ▶▶ per impostare i minuti, quindi premete il tasto SET.

Appare "OFF TIME" e quindi l'impianto entra in modalità di impostazione OFF-time (ora di spegnimento). L'ora di spegnimento corrente viene visualizzata sul display e la cifre dell'ora lampeggiano.

**4 Impostate l'ora di spegnimento per l'impianto.**

1. Premete il tasto ◀◀ o ▶▶ per impostare l'ora, quindi premete il tasto SET.

2. Premete il tasto ◀◀ o ▶▶ per impostare i minuti, quindi premete il tasto SET.

L'impianto entra in modalità di selezione della stazione radio memorizzata.

**5 Selezionate la stazione radio memorizzata per la registrazione.**

1. Premete il tasto ◀◀ o ▶▶ per impostare la banda (TUNER FM o TUNER AM), quindi premete il tasto SET.

2. Premete il tasto ◀◀ o ▶▶ per impostare il numero memorizzato, quindi premete il tasto SET.

"SET OK" appare sul display. L'indicatore "REC" smette di lampeggiare e rimane acceso.

**6 Premete il tasto ⏻/⏻ STANDBY/ON per spegnere l'impianto, se necessario.**

Per confermi/modificare le impostazioni del timer, ripetete la procedura di impostazione dall'inizio.

**All'ora di accensione:**

• Allo scoccare dell'ora di accensione, l'impianto si accende automaticamente. La stazione radio impostata viene riprodotta. L'indicatore Timer (⌚) lampeggia durante il funzionamento del timer.

Per interrompere la registrazione con timer, premete il tasto ■.

• Allo scoccare dell'ora di spegnimento (OFF), l'impianto si spegne automaticamente.



• Se l'impianto è già acceso quando il timer raggiunge l'orario di accensione, il timer REC non funzionerà.

**Attivazione e disattivazione del timer REC (Registrazione)**

Una volta impostato, il timer REC di registrazione viene conservato in memoria. Pertanto, sebbene il timer REC si spenga al termine della funzione, è possibile richiamarlo in ogni momento.

**Per disattivare temporaneamente il timer REC:**

**1 Premete ripetutamente il tasto CLOCK/TIMER sull'impianto fino a visualizzare "REC TU" sul display.**

**2 Premete il tasto CANCEL sull'impianto.**

Appare "CANCEL" e sia l'indicatore Timer (⌚) che l'indicatore "REC" si spengono.

**Per attivare il timer REC disattivato:**

**1 Premete ripetutamente il tasto CLOCK/TIMER sull'impianto fino a visualizzare "REC TU" sul display.**

L'indicatore Timer (⌚) si accende e l'indicatore "REC" lampeggia sul display.

**2 Premete il tasto SET sull'impianto.**

"SET OK" appare sul display. L'indicatore Timer (⌚) e l'indicatore "REC" rimangono accesi e il display torna alla visualizzazione originale.



• Se l'impianto viene scollegato dalla presa di corrente, oppure in caso di interruzione dell'alimentazione elettrica, le impostazioni del timer verranno perse dopo alcuni giorni. In questo caso, sarà necessario reimpostare prima l'orologio e quindi il timer.



## Impostazione del timer SLEEP

Usate il timer Sleep per spegnere l'impianto dopo un certo periodo di tempo durante la riproduzione sonora. Impostando il timer Sleep, potrete addormentarvi ascoltando la musica ed essere certi che l'impianto si spegnerà automaticamente invece di restare acceso tutta la notte.

- Potete impostare il timer Sleep solo quando l'impianto è acceso.

### Usando il telecomando

#### 1 Durante la riproduzione di una fonte, premete il tasto SLEEP.

L'indicatore "SLEEP" inizia a lampeggiare sul display.

#### 2 Impostate l'intervallo di tempo in cui desiderate che la fonte sonora resti in funzione prima dello spegnimento.

Ogni volta che premete il tasto SLEEP, la durata dell'intervallo cambia nel modo seguente:

10 → 20 → 30 → 60 → 90 → 120 → OFF → (ritorna all'inizio)



#### 3 Attendere per 5 secondi.

L'indicatore "SLEEP" smette di lampeggiare e rimane acceso; il display tornerà alla visualizzazione precedente l'impostazione del timer Sleep.

L'impianto è ora pronto ad essere disattivato automaticamente dopo l'intervallo in minuti che avete impostato.

#### Per verificare il timer Sleep:

Premendo il tasto SLEEP sul telecomando, verrà visualizzato il tempo rimanente per lo spegnimento. Attendete finché il display non torna alla visualizzazione originale.

#### Per cancellare le impostazioni del timer SLEEP:

Premete il tasto SLEEP sul telecomando finché l'indicatore "SLEEP" non scompare dal display.

- Il timer SLEEP viene cancellato anche con lo spegnimento dell'impianto.

## Priorità del timer

Poiché il timer REC e il timer DAILY possono essere impostati indipendentemente, potreste sorprendervi che si verifichi che le impostazioni si sovrappongono. Di seguito sono riportate le priorità per il timer REC e il timer DAILY:

- Avrà la priorità il timer con l'impostazione dell'ora in anticipo. Il timer non funzionerà se sono operativi altri timer.
- Se un altro timer viene impostato esattamente alla stessa ora come il timer REC, il timer REC avrà la priorità.

- Timer REC e timer DAILY non funzioneranno se è operativo il timer SLEEP.

### Esempio

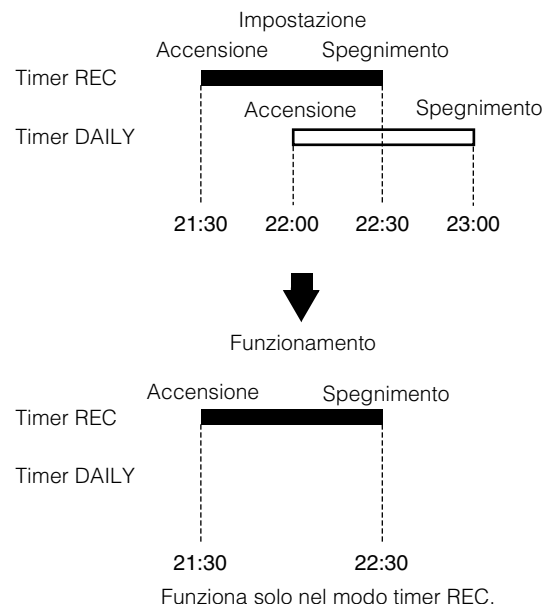

Italiano

# Cura e manutenzione

Maneggiate i CD e i nastri con cura per garantirne una lunga durata.

## Compact disc

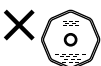
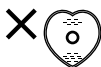

- Solo i CD contrassegnati da questi marchi possono essere utilizzati con questo impianto. Inoltre, un uso prolungato di CD di forma irregolare (a cuore, ottagonali, ecc.) può danneggiare l'impianto.

- Estraiete il CD dalla custodia prendendolo dai bordi ed esercitando una leggera pressione sul foro centrale.
- Non toccate la parte lucida del CD e non piegatelo.

- Riponete il CD nella custodia dopo l'uso per evitare che si deformi.
- Prestate attenzione a non graffiare la superficie del CD mentre lo riponete nella custodia.
- Evitate l'esposizione diretta alla luce solare, a temperature eccessivamente basse o alte e all'umidità.

- In CD sporco potrebbe non funzionare correttamente. Se il CD è sporco, pulitelo con un panno morbido muovendolo in linea retta dal centro verso il bordo.

### **AVVERTENZA:**

- Per la pulizia del CD, non utilizzate alcun tipo di solvente (ad esempio, prodotti per la pulizia dei dischi tradizionali, spray, benzina, ecc.).

## Note generali

In generale, si otterranno prestazioni migliori mantenendo puliti i CD e i meccanismi.

- Conservate i CD nelle relative custodie e riponete queste ultime in contenitori o su scaffali.
- Mantenete chiuso lo sportello superiore dell'impianto quando non viene utilizzato.

## Condensa

Sulla lente dell'impianto può formarsi della condensa nei seguenti casi:

- Dopo aver messo in funzione il riscaldamento nella stanza.
- In una stanza umida.
- Nel caso in cui l'impianto venga spostato rapidamente da un ambiente freddo ad uno caldo.

Se ciò dovesse accadere, l'impianto potrebbe non funzionare correttamente. In tal caso, lasciate l'impianto acceso per qualche ora per permettere alla condensa di evaporare, scollegate il cavo di alimentazione CA dalla presa di corrente e inseritelo nuovamente.

## Nastri



- Se il nastro della cassetta è allentato, riavvolgetelo inserendo e ruotando una matita in una delle bobine.
- Se il nastro si è allentato nella cassetta, può stirarsi, spezzarsi o impigliarsi.



- Non toccate la superficie del nastro.



- Non conservate la cassetta:
  - In luoghi polverosi
  - In luoghi esposti alla luce solare o a temperature eccessive
  - In luoghi umidi
  - Su televisori o diffusori
  - In prossimità di fonti magnetiche

## Piastra cassette

- Se le testine, i rulli di trascinamento o i cilindri di pressione della piastra si sporcano, possono verificarsi i seguenti inconvenienti:
  - Calo della qualità del suono
  - Discontinuità nella riproduzione
  - Evanescenza
  - Cancellazione incompleta
  - Difficoltà nella registrazione
- Pulite le testine, i rulli di trascinamento o i cilindri di pressione con un tamponcino di cotone imbevuto di alcool.

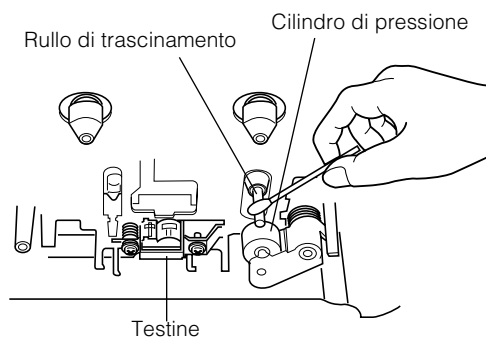

- Se le testine si magnetizzano, possono produrre disturbi o perdite di suono alle alte frequenze.
- Per smagnetizzare le testine, spegnete l'impianto, e utilizzate uno smagnetizzatore per testine (in vendita presso i negozi di elettronica o di dischi).

# Risoluzione dei problemi

- In caso di problemi con il vostro impianto, consultate questo elenco per individuare una possibile soluzione prima di chiamare il servizio di assistenza.
- Se non riuscite a risolvere il problema seguendo i suggerimenti forniti nel presente manuale o se l'impianto ha subito danni materiali, richiedete l'intervento di un tecnico qualificato rivolgendovi, ad esempio, al vostro rivenditore.

Sintomo	Possibile causa	Azione
Non si sente alcun suono.	<ul style="list-style-type: none"> <li>• I collegamenti non sono corretti o sono allentati.</li> <li>• Sono collegate le cuffie.</li> </ul>	<ul style="list-style-type: none"> <li>• Controllate i collegamenti ed effettuate le correzioni necessarie (Vedere pagine da 4 a 6.)</li> <li>• Scollegate le cuffie.</li> </ul>
La ricezione radio è disturbata da interferenze.	<ul style="list-style-type: none"> <li>• L'antenna non è collegata.</li> <li>• L'antenna a quadro AM (MW) è troppo vicina all'impianto.</li> <li>• L'antenna FM a cavo non è stata estesa o posizionata correttamente.</li> </ul>	<ul style="list-style-type: none"> <li>• Ricollegate saldamente l'antenna.</li> <li>• Cambiate la posizione e la direzione dell'antenna a quadro AM (MW).</li> <li>• Estendete l'antenna FM a cavo e posizionalatela per la migliore ricezione.</li> </ul>
Il piatto del disco non si apre.	<ul style="list-style-type: none"> <li>• Il cavo di alimentazione CA non è collegato.</li> <li>• Il piatto è bloccato.</li> </ul>	<ul style="list-style-type: none"> <li>• Collegate il cavo di alimentazione.</li> <li>• Sbloccate il piatto. (Vedere pagina 15.)</li> </ul>
Il suono del CD è discontinuo.	Il CD è sporco o graffiato.	Pulite o sostituite il CD. (Vedere pagina 25.)
Il CD non viene riprodotto.	Il CD è stato inserito capovolto.	Inserite il CD con l'etichetta rivolta verso l'alto.
Il disco MP3 non si riproduce. (Solo per CA-MXKB2)	<ul style="list-style-type: none"> <li>• Nessun file MP3 è registrato sul disco.</li> <li>• I file MP3 non hanno l'estensione -.MP3, .Mp3, .mp3, o .mp3 nei loro nomi di file.</li> <li>• I file MP3 non sono stati registrati nel formato compatibile con ISO 9660 Livello 1 o Livello 2.</li> </ul>	Sostituire il disco.
Il tempo di acquisizione di lettura del disco MP3 è troppo lungo. (Solo per CA-MXKB2)	Il tempo di acquisizione di lettura varia con la complessità della configurazione di registrazione.	Non utilizzare eccessive gerarchie e cartelle quando si esegue la registrazione. Inoltre, non registrare qualsiasi altro tipo di brani audio assieme ai file MP3. (Vedere a pagina 11.)
Il vano portacassette non si apre.	Durante la riproduzione è stato staccato il cavo di alimentazione.	Collegate il cavo di alimentazione e accendete l'impianto.
Non si riesce a registrare.	Sono state tolte le linguette di protezione della cassetta.	Utilizzate del nastro adesivo per coprire i fori sul bordo posteriore della cassetta.
Il telecomando non funziona.	<ul style="list-style-type: none"> <li>• Il percorso tra il telecomando e il sensore dell'impianto è ostacolato.</li> <li>• Le batterie sono scariche.</li> </ul>	<ul style="list-style-type: none"> <li>• Rimuovete l'ostacolo.</li> <li>• Sostituite le batterie.</li> </ul>
I comandi sono disattivati.	Il processore interno potrebbe non funzionare a causa di interferenze elettriche esterne.	Scollegate l'impianto e quindi ricollegatelo.

# Caratteristiche tecniche

## Amplificatore

Potenza d'uscita 30 W per canale, RMS min., pilotato in 6 Ω a 1 kHz, con distorsione armonica totale non superiore al 10 % (IEC 268-3)  
 28 W per canale, RMS min., pilotato in 6 Ω a 1 kHz, con distorsione armonica totale non superiore al 0,9 % (DIN)

## Sensibilità d'ingresso/impedenza (1 kHz)

AUX IN 500 mV/51 kΩ  
 Morsetti diffusori 6 - 16 Ω  
 PHONES 32 Ω - 1 kΩ  
 20 mW/can. uscita su 32 Ω

## Piastra cassette

Risposta in frequenza  
 Tipo I (NORMALE) 63 Hz - 12 500 Hz  
 Wow e flutter 0,15 % (WRMS)

## Letture CD

Capacità CD 3 CD  
 Gamma dinamica 85 dB  
 Rapporto segnale/rumore 85 dB  
 Wow e flutter Non rilevabile

## Sintonizzatore

Sezione FM  
 Gamma di sintonia 87,50 MHz - 108,00 MHz  
 Sezione AM  
 Gamma di sintonia (MW) 522 kHz - 1 629 kHz

## Impianto

Dimensioni 276 mm × 315 mm × 456 mm (L/A/P)  
 Peso Circa 8 kg

## Accessori

Antenna a quadro AM (MW) (1)  
 Antenna a cavo FM (1)  
 Telecomando (1)  
 Batterie R03(UM-4)/AAA (24F) (2)

## Alimentazione

Requisiti di corrente CA 230 V ~, 50 Hz  
 Consumo 83 W (in modalità acceso)  
 13 W (in modalità Standby)  
 Circa 2 W (in modalità ECO)

Modello e caratteristiche tecniche soggetti a modifiche senza preavviso.

# Inledning

Tack för att du köpte JVC kompaktkomponentsystem!

Vi hoppas att du får mycket nöje av den under många år.

Läs denna bruksanvisning noga innan du kör igång din nya stereo.

I den hittar du all information du behöver för att ställa in och använda systemet.

Om du har en fråga som denna bruksanvisning inte kan besvara bör du kontakta din återförsäljare.

## Egenskaper

Här följer några saker som gör din stereon både kraftfull och lätt att använda.

- Kontrollerna och funktionerna har just omdesignats för att göra dem lättare att använda så att du kan ägna mer tid åt att njuta av musiken.
  - Med JVC:s COMPU PLAY kan du slå på stereon och automatiskt sätta igång radion, kassettbandspelaren eller CD-spelaren med ett enda tryck.
- En fantastisk ljudeffektförstärkare (SEA - Sound Effect Amplifier) för rock, pop och klassiskt medföljer.
- Kretsen för Active Bass EX. (Extension) producerar tontroget lågfrekventa ljud.
- Möjlighet att förinställa 20 stationer (10 FM och 10 AM (MW)) i tillägg till autosök och manuell stationssökning.
- CD-växlarfunktion hanterar upp till 3 skivor.
  - Skivorna kan växlas samtidigt som CD-spelaren är igång med hjälp av karusellskivtallriken (vridtallrik).
  - Kontinuerlig eller programmerad uppspelning av 3 skivor.
- Två kassettbandspelare möjliggör kopiering av kassettband.
- Timerfunktioner; väckningstimer (Daily Timer), inspelningstimer (REC Timer) och sovtimer (SLEEP Timer).
- Du kan ansluta ett flertal externa apparater, som t.ex. en MD-spelare.
- CD-spelaren kan användas för uppspelning av CD-R- och CD-RW-skivor.



## Så här är bruksanvisningen strukturerad

- Grundläggande information som är densamma för många olika typer av funktioner - t.ex. ställa in volymen - finns i avsnittet "Basfunktioner", och upprepas inte för varje enskild funktion.
- Namnen på knapparna/kontrollerna och teckenfönstrets meddelanden är skrivna med stora bokstäver, t.ex. FM/AM, "NO DISC".
- Om knappnamnen på apparaten och fjärrkontrollen heter samma sak utesluts uppgifter om var knappen sitter.
- Stereofunktioner inleds med stor bokstav, t.ex. Normal Play.

Använd innehållsförteckningen när du behöver slå upp specifik information.

Vi hoppas att bruksanvisningen skall hjälpa dig att njuta av din nya stereos många egenskaper.

## VIKTIGA FÖRSIKTIGHETSÅTGÄRDER

### 1 Installera stereon

- Välj en plats som är plan, torr och varken för varm eller för kall. (Mellan 5°C och 35°C.)
- Ställ inte stereon för nära TV:n.
- Använd inte stereon på en plats som utsätts för vibrationer.

### 2 Kontaktssladd

- Rör inte sladden med våta händer!
- Viss ström åtgår alltid så länge sladden är ansluten till vägguttaget.
- När du drar ur stereon från vägguttaget skall du alltid dra i stickproppen - inte i sladden.

### 3 Funktionsstörningar etc.

- Det finns inga delar inuti stereon som användaren själv kan byta ut. Om stereon går sönder skall du dra ur sladden och kontakta din återförsäljare.
- Stick inte in något metalliskt föremål i stereon.

# Innehållsförteckning

<b>Inledning .....</b>	<b>1</b>
Egenskaper.....	1
Så här är bruksanvisningen strukturerad .....	1
VIKTIGA FÖRSIKTIGHETSÅTGÄRDER .....	1
<b>Innehållsförteckning .....</b>	<b>2</b>
<b>Komma igång.....</b>	<b>3</b>
Tillbehör .....	3
Hur batterierna sätts in i fjärrkontrollen .....	3
Använda fjärrkontrollen .....	3
Anslut FM-antennen .....	4
Ansluta AM (MW)-antennen.....	5
Ansluta högtalarna.....	5
Ansluta extern utrustning.....	6
Ansluta till vägguttag.....	6
DEMO-läge .....	6
COMPU Play .....	6
<b>Basfunktioner .....</b>	<b>7</b>
Slå på/av strömmen .....	7
ECO-läge (ECO).....	7
Justera volymen .....	8
Fade-out Muting (FADE MUTING) .....	8
Förstärka basljudet (ACTIVE BASS EX.).....	8
Välj ljudläge (SOUND MODE) .....	8
Slå in numret med fjärrkontrollen (numeriska tangenter) .....	8
Att ändra displayen.....	8
<b>Använda radion .....</b>	<b>9</b>
Söka en station.....	9
Förinställda stationer .....	10
För att ändra mottagningsläge i FM .....	10
<b>Använda CD-spelaren .....</b>	<b>11</b>
Ladda CD-skivor .....	12
Ta ut CD-skivor .....	12
Att ändra avspelningsläge för MP3 (Bara för modell CA-MXKB2) .....	12
Grunder för att använda CD-spelarens funktion Normal Play .....	13
Programmera spelordning på spåren .....	14
Slumpvis spelning.....	15
Upprepa spår.....	15
Skivtallriksens låsfunktion .....	15
Ändra visning för CD .....	15
<b>Använda kassetbandspelaren (lyssna på band) .....</b>	<b>16</b>
Spela ett band.....	16
<b>Använda kassetbandspelaren (inspelning) .....</b>	<b>17</b>
Standardinspelning .....	18
Synkroniserad CD-inspelning.....	18
Band-till-bandinspelning (DUBBING) .....	18
<b>Använda extern utrustning.....</b>	<b>19</b>
Lyssna på extern utrustning.....	19
<b>Använda timer .....</b>	<b>20</b>
Ställ in klockan .....	20
Ändra klockan.....	20
Ställa in väckningstimern (DAILY) .....	21
Ställa in inspelningstimern (REC).....	22
Ställa in sovtimern (SLEEP).....	24
Timerprioriteter .....	24
<b>Skötsel och underhåll .....</b>	<b>25</b>
<b>Felsökning .....</b>	<b>26</b>
<b>Specifikationer.....</b>	<b>26</b>

# Komma igång

## Tillbehör

Se till att du har samtliga följande enheter, vilka medföljer stereon.

- AM (MW)-ramantenn (1)
- Fjärrkontroll (1)
- Batterier (2)
- FM-kabelantenn (1)

Om någon av dessa enheter saknas, kontakta omedelbart din återförsäljare.

## Hur batterierna sätts in i fjärrkontrollen

Passa in polerna (+ och -) på batterierna med + och - markeringarna i batterifacket.

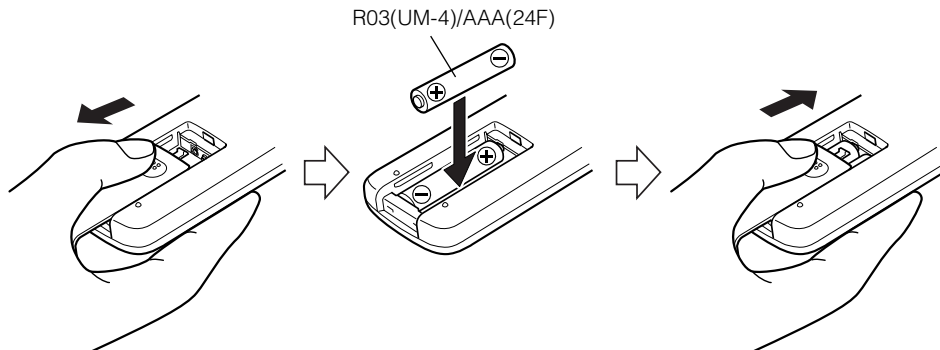

### **FÖRSIKTIGT:**

- Hantera batterierna korrekt.

☐ För att undvika batteriläckage eller explosion:

- Ta ur batterierna när fjärrkontrollen inte skall användas på länge.
- När du måste byta batterierna - byt ut båda samtidigt.
- Använd inte ett gammalt batteri tillsammans med ett nytt.
- Använd inte olika typer av batterier samtidigt.

## Använda fjärrkontrollen

Fjärrkontrollen gör det enkelt att använda många av stereons funktioner på ett avstånd på upp till 7 m. Du måste rikta fjärrkontrollen mot fjärrkontrollsensorn på stereons främre panel.

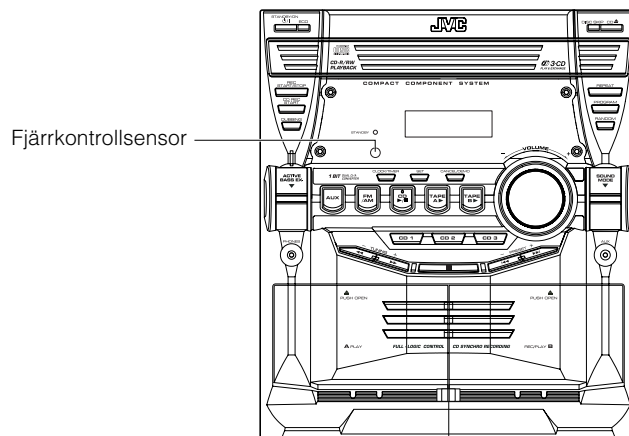

**FÖRSIKTIGT:**

- Gör alla kopplingar innan du ansluter stereon till ett uttag.

**Anslut FM-antennen**

Använda medföljande kabelantenn

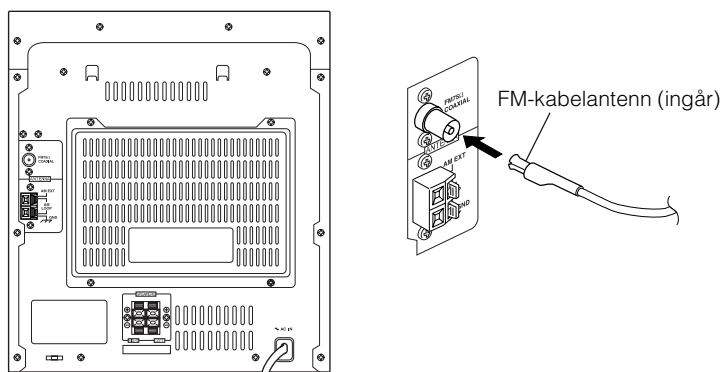
**Använda koaxialanslutning (ingår ej)**

En 75 ohms antenn med koaxialanslutning (IEC eller DIN45 325) bör anslutas till FM 75 ohms COAXIAL anslutning.

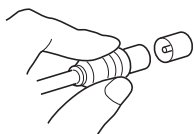

Om mottagningen är dåligt - anslut utomhusantennen.

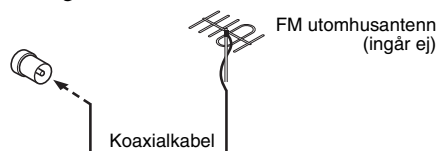
**Obs**

- Innan du sätter in en 75 ohms koaxialkabel (den med en rundtråd som leder till en utomhusantenn) måste du koppla ur den medföljande FM-kabelantennen.



## Ansluta AM (MW)-antennen

### Apparatens bakre panel

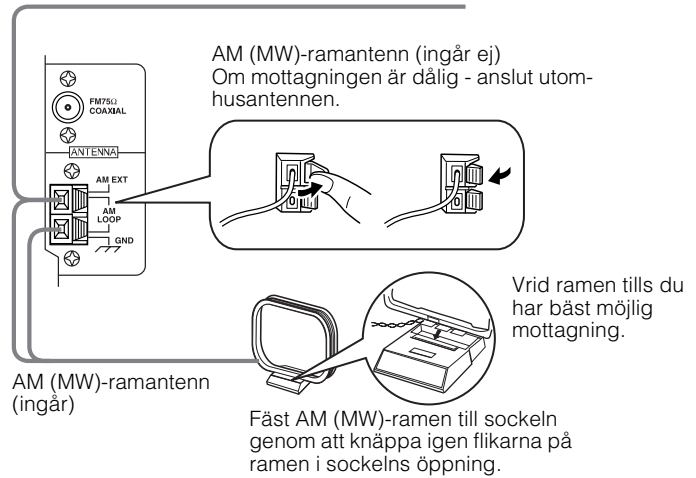
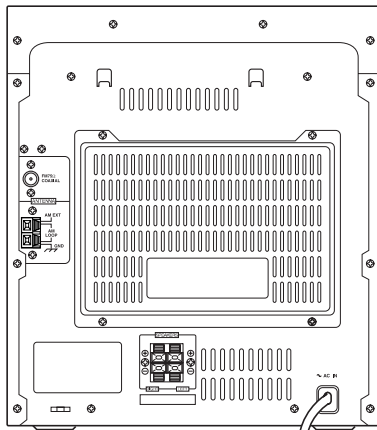

### Obs

- Även när du ansluter en utomhus AM (MW)-antenn skall AM (MW)-ramen för inomhusbruk vara inkopplad.

### FÖRSIKTIGT:

- För att undvika brus - håll antennerna borta från stereon, sladden och kopplingsladden.

## Ansluta högtalarna

Anslut höger högtalare till högtalarutgångarna RIGHT och vänster högtalare till högtalarutgångarna LEFT. Högtalarna är märkta med "Right" (höger)/"Left" (vänster) på baksidan.

1. Öppna varje kontakt för att ansluta högtalarablarna.
2. Anslut högtalarablarna till apparatens högtalar kontakter.

Koppla de röda (+) och svarta (-) kablarna från höger högtalare till de röda (+) och svarta (-) kontaktarna märkta RIGHT på stereon.

Koppla de röda (+) och svarta (-) kablarna från vänster högtalare till de röda (+) och svarta (-) kontaktarna märkta LEFT på stereon.

3. Stäng varje kontakt.

Höger sida (sedd bakifrån)

Vänster sida (sedd bakifrån)

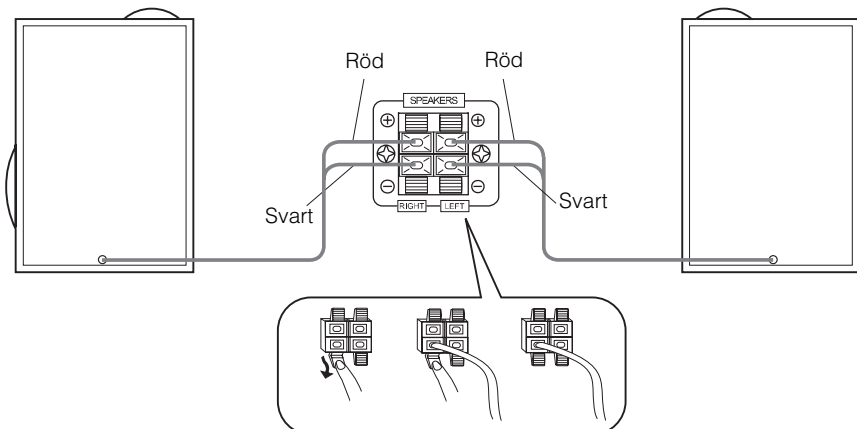

### FÖRSIKTIGT:

- En tv som står nära en högtalare kan visa oregelmässiga färger. Om detta händer bör du flytta bort högtalarna från tv:n
- Använd endast högtalarna med korrekt impedans. Korrekt impedans indikeras på bakpanelen.

## Ansluta extern utrustning

Anslut en signalkabel med stereo ministickpropp (ingår ej) mellan systemets AUX-kontakt på frontpanelen och ljudutgången eller utgångskontaktarna på den bärbara CD-spelaren, MD-spelaren, STB, etc.  
Sedan kan du lyssna till den externa källan via stereon.

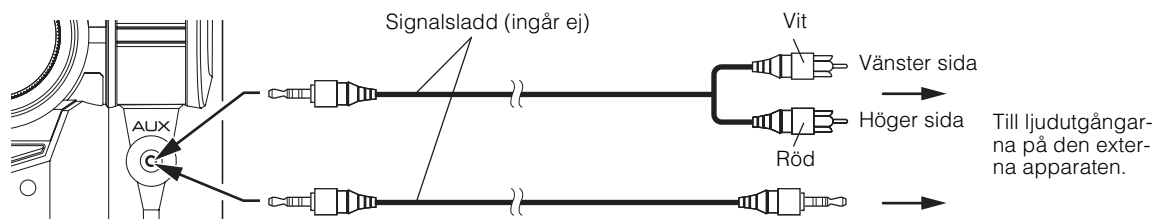

## Ansluta till vägguttag

Sätt i sladden i vägguttaget.  
Nu står stereon under ditt kommando!

## DEMO-läge

När stereon är ansluten till ett vägguttag visar ett DEMO-läge några av stereon's funktioner. DEMO-läget startar automatiskt.

**För att stänga av DEMO-fönstret** trycker du på någon av manövreringsknapparna. DEMO-fönstret stängs automatiskt. Tryck på enhetens DEMO-knapp för att sätta igång DEMO-visningen.



- DEMO-läget startar automatiskt, om ingen manövreringsknapp trycks in inom 2 minuter medan stereon är på. För att avbryta detta automatiska DEMO-fönster trycker du på apparatens CANCEL-knapp när DEMO-fönstret visas.

## COMPU Play

JVC's COMPU PLAY-funktion medger kontroll av de mest använda funktionerna på stereon med ett enkelt tryck. Med hjälp av Ettrycksfunktionen kan du spela en CD, ett kassetband, slå på radion eller lyssna på extern utrustning med ett enda tryck på play-knappen för vald funktion. Ettrycksfunktionen sätter på stereon åt dig och startar den funktion du har specificerat. Om stereon inte är klar (ingen CD/inget band sitter i) sätter stereon ändå på strömmen så att du kan sätta in en CD eller ett kassetband. Hur Ettrycksfunktionen fungerar i varje enskilt fall förklaras i det avsnitt som behandlar just den funktionen. COMPU PLAY-knapparna är:

### På apparaten

- CD ►/|| knapp
- FM/AM-knapp
- TAPE A ►, TAPE B ►-knappar
- AUX-knapp
- CD1, CD2 och CD 3-knappar

### På fjärrkontrollen

- CD ►/|| knapp
- FM/AM-knapp
- TAPE A ►, TAPE B ►-knappar
- AUX-knapp
- CD1, CD2 och CD 3-knappar

# Basfunktioner

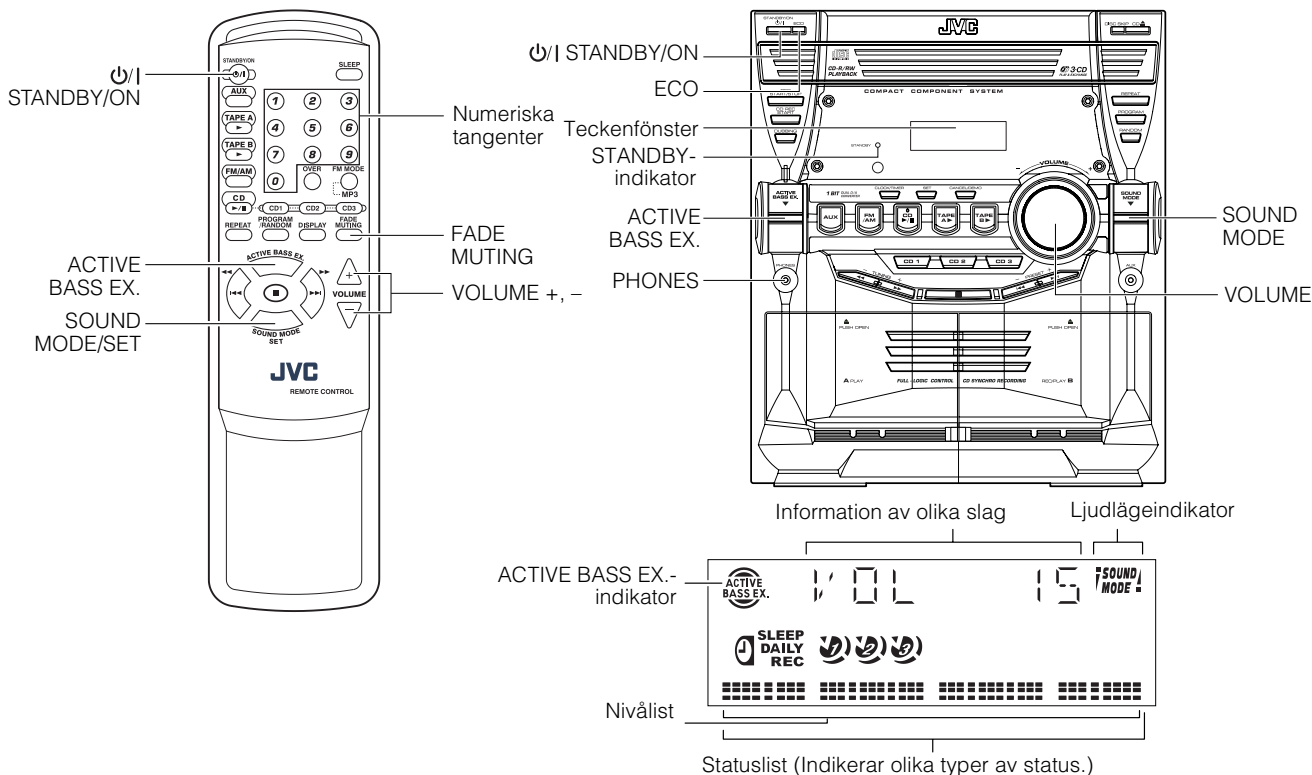

\* När stereon används visar teckenfönstret även andra uppgifter  
För enkelhetens skull visar vi här endast uppgifter beskrivna i detta avsnitt.

## Slå på/av strömmen

### Slå på stereon

- Tryck på **⏻/| STANDBY/ON** knappen.



Teckenfönstret går igång. STANDBY-indikatorn slocknar. Stereon startar i samma läge som sist den var på.

- Om, till exempel, det senaste du gjorde var att lyssna på en CD är stereon nu inställt på att lyssna på en CD. Om du vill kan du ändra källa.
- Om du lyssnade på radion senast stereon var på startar radion på senaste inställda kanal.

### Stänga av stereon

- Tryck på **⏻/| STANDBY/ON** knappen igen.



Teckenfönstret slocknar, med undantag av klockfönstret. STANDBY-indikator börjar lysa. (Teckenfönstret mattas.)

- Viss ström åtgår alltid även om strömmen är avstängd (så kallat Standby-läge).
- För att stänga av stereon fullständigt - dra ur sladden från vägguttaget. När du drar ur sladden nollställs klockan på 0:00 omedelbart.

## ECO-läge (ECO)

Stereon har tre energilägen: ström på, ström av (Standby) och ECO. I ECO-läge slås teckenfönstret av och minsta möjliga ström förbrukas.

**För att gå till ECO-läge** trycker du på apparatens ECO-knapp i Standby-läge (medan STANDBY-indikatorn lyser). Teckenfönstret som sedan slocknar. STANDBY-indikatorn fortsätter lysa.

**För att avbryta ECO-läget och slå på strömmen** trycker du in **⏻/| STANDBY/ON** knappen på apparaten en sekund.

**För att avbryta ECO-läge och starta Standby-läget** trycker du in ECO-knappen igen en sekund.

## Justera volymen

Vrid VOLUME-kontrollen på apparatens medurs för att öka volymen eller moturs för att minska volymen.

Tryck på knappen VOLUME + på fjärrkontrollen för att öka volymen eller tryck på knappen VOLUME – på fjärrkontrollen för att minska den.

VOL 15

Du kan ställa in volymnivån på MIN, 1-30 eller MAX.

### FÖRSIKTIGT:

- **SÄTT INTE på stereon och/eller börja spela någon källa utan att först ställa in VOLUME-kontrollen på minimum, eftersom plötsligt högt ljud kan skada din hörsel, högtalarna och/eller hörlurarna.**

### För privat lyssning

Anslut ett par hörlurar till uttaget PHONES. Inget ljud kommer då från högtalarna.

Försäkra dig om att du har skruvat ner volymen innan du ansluter eller sätter på dig hörlurarna.

## Fade-out Muting (FADE MUTING)

Du kan dämpa ljudet med ettrycksfunktionen.

**För att dämpa ljudet** trycker du på knappen FADE MUTING på fjärrkontrollen. Ljudet tonas ner.

**För att återställa mutingfunktionen** trycker du en gång till på knappen FADE MUTING. Ljudet tonas ner till föregående nivå.

- Efter Fade-out Muting ökar du volymen från MIN-inställningen med VOLUME-kontrollen på apparaten eller trycker på VOLUME-knappen på fjärrkontrollen.

## Förstärka basljudet (ACTIVE BASS EX.)

Basljudets rikedom och fyllighet vidmakthålles oavsett av hur låg volymen är.

Du kan endast använda denna effekt vid avspelning.

**För att uppnå effekten** trycker du på knappen ACTIVE BASS EX. (Förstärkning)

Indikatorn "ACTIVE BASS EX." börjar lysa och "BASS ON" visas i teckenfönstret.

**För att avbryta effekten** trycker du på knappen igen.

- Indikatorn "ACTIVE BASS EX." slocknar och "BASS OFF" visas i teckenfönstret.

## Välj ljudläge (SOUND MODE)

Du kan välja en av 3 SEA-lägen (ljudeffektsförstärkare).

Du kan endast använda denna effekt vid avspelning.

**För att uppnå effekten**, trycker du på SOUND MODE-knappen tills önskat ljudläge visas i teckenfönstret.

Indikatorn "SOUND MODE" börjar lysa i teckenfönstret.

Varje gång du trycker på knappen ändras ljudläget enligt följande:

ROCK → POP → CLASSIC → FLAT → (tillbaka till början)

**För att avbryta effekten**, trycker du på knappen SOUND MODE tills "FLAT" visas i teckenfönstret.

"SOUND MODE"-indikatorn slocknar.

<b>ROCK</b>	Förstärker låga och höga frekvenser. Bra för akustisk musik.
<b>POP</b>	Bra för vokalmusik.
<b>CLASSIC</b>	ställs in för omfångsrikt och dynamiskt stereoljud.
<b>FLAT</b>	Inga ljud effekter tillämpas.

## Slå in numret med fjärrkontrollen (numeriska tangenter)

Du kan använda nummertangenterna på fjärrkontrollen för att slå in numren för förinställda stationer, återanropa förinställda stationer eller programmera spelspår på CD-skivor.

Här förklaras hur du trycker in nummer med nummertangenterna.

### Exempel:

- För att slå in numret 5 trycker du 5.
- För att slå in numret 15 trycker du OVER, 1 och sedan 5.
- För att slå in numret 20 trycker du OVER, 2 och sedan 0.

### För MP3 (bara för modell CA-MXKB2)

- För att slå in numret 5 trycker du 5.
- För att slå in numret 15 trycker du OVER, 0, 1 och sedan 5.
- För att slå in numret 125 trycker du OVER, 1, 2 och sedan 5.

## Att ändra displayen

Varje gång du trycker på DISPLAY-knappen, ändras displayen på följande sätt:

Aktuellt vald källa ↔ Aktuell tid

### För audio-CD

För CD - se "Ändra visning för CD" på sidan 15.

# Använda radion

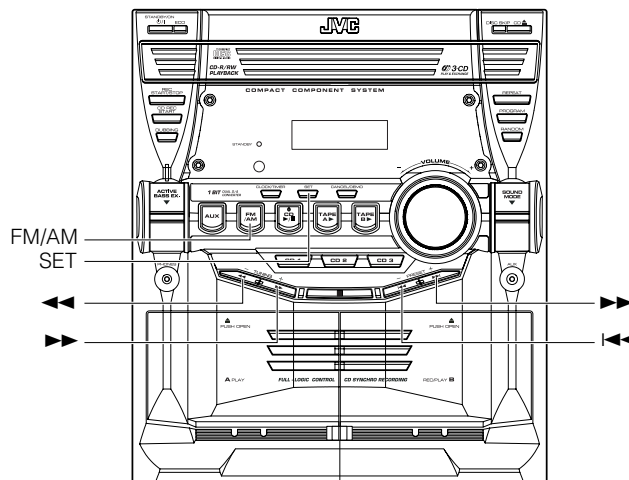
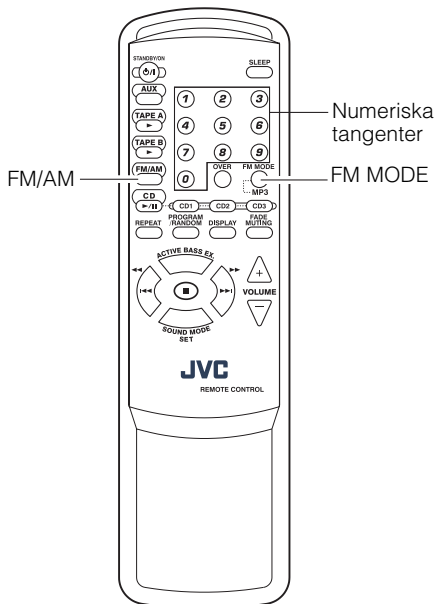

Visning av band, visning av frekvens, förinställt nummer

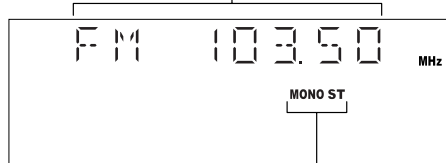

Indikatorer för FM-läge

\* När stereon används visar teckenfönstret även andra uppgifter. För enkelhetens skull visar vi här endast uppgifter beskrivna i detta avsnitt.

Du kan lyssna på FM eller AM (MW)-stationer. Stationerna kan ställas in manuellt, automatiskt eller från förinställt minne.

Innan du lyssnar på radion:

- Se till att både FM och AM (MW)antennerna är korrekt anslutna. (Se sidorna 4 och 5).

## Knapptryckningsradio

Tryck bara på FM/AM-knappen för att slå på stereon och börja spela den station du senast hade inställd.

- Du kan växla från vilken annan ljudkälla som helst till radion genom att trycka på FM/AM-knappen.

## Söka en station

### 1 Tryck på FM/AM-knappen.

Det band och den frekvens som du senast hörde på visas i teckenfönstret.

(Om den senast avlyssnade station valdes genom förinställda nummer visa förinställt nummer och frekvens.)

Varje gång du trycker på knappen alternerar bandet mellan FM och AM (MW).

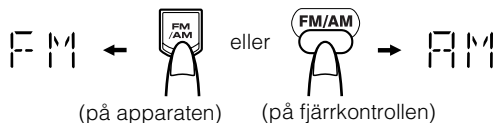

### 2 Välj en station med hjälp av en av följande metoder:

#### • Manuell radioinställning

Tryck snabbt på ◀◀ eller ▶▶ knappen för att flytta mellan frekvenserna tills du hittar den station du vill ha.

ELLER

#### • Automatisk radioinställning

Om du håller knapp ◀◀ eller ▶▶ nedtryckt i 1 sekund eller mer och sedan släpper den, ändras frekvensen nedåt eller uppåt automatiskt tills den hittar en station.

ELLER

#### • Förinställda radiokanaler (endast möjlig efter att ha förinställt stationer)

**Förinställ radiostationer på apparaten:**

Välj det förinställda nummer du vill ha med hjälp av ◀◀ eller ▶▶ knappen.

#### Exempel:

Tryck på ▶▶ knappen tills förinställt nummer "8" visar sig på teckenfönstret. Visar teckenfönstret det förinställda numret och frekvens.



#### Förinställ radiostationer med fjärrkontrollen:

Slå in det förinställda nummer du vill återanropa med de numeriska tangenterna. Se "Slå in numret med fjärrkontrollen" på sidan 8.

#### Exempel:

Tryck på 8 för att återanropa det förinställda numret 8. Sedan visar teckenfönstret det förinställda numret och frekvens.



- I AM (MW)-program ändras mottagningskänsligheten genom att vrida på AM (MW) ramantennen. Vrid på AM (MW)-ramantennen för bäst mottagning.

## Förinställda stationer

Du kan förinställa upp till 10 FM-stationer och upp till 10 AM (MW)-stationer.



- Förinställda nummer kan ha ställts in på fabriken för att testa frekvenser innan leverans. Detta är inte ett funktionsfel. Du kan förinställa de stationer du vill ha i minnet genom någon av nedanstående metoder:
- Under tiden du förinställer stationer återgår teckenfönstret till band/frekvens-fönstret om ingen knapp trycks in på 4 sekunder. Händer detta får du upprepa proceduren från början.

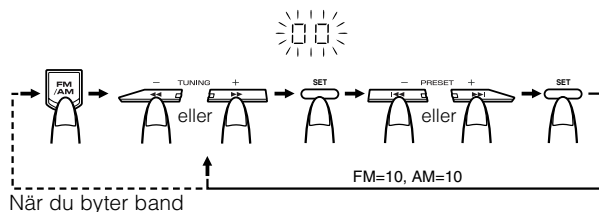

## Använda apparaten

- 1 Välj band genom att trycka på FM/AM-knappen.**
- 2 Tryck på ◀◀ eller ▶▶- knappen för att ställa in en station.**
- 3 Tryck på SET-knappen.**  
"00" blinkar i 4 sekunder.
- 4 Tryck på |◀◀ eller ▶▶| knappen för att välja förinställt nummer.**  
▶▶|: Höjer förinställt nummer med ett.  
|◀◀: Sänker förinställt nummer med ett.
- 5 Tryck på SET-knappen.**  
Det lagrade förinställda numret och frekvensen visas i teckenfönstret.
- 6 Upprepa steg 2 till 5 för varje station du vill spara i minnet med ett förinställt nummer.**

För att ändra förinställda stationer upprepar du samma steg som ovan.



- Under steg 4 kan du välja förinställt nummer med hjälp av de numeriska tangenterna på fjärrkontrollen. Se "Slå in nummer med fjärrkontrollen" på sidan 8.

## FÖRSIKTIGT:

- Även om stereon har dragits ur kontakten eller om det blir strömavbrott sparas de förinställda stationerna ett par dagar. Om de förinställda stationerna raderas måste du ställa in dem igen.

## För att ändra mottagningsläge i FM

När du ställer in en stereosändning i FM börjar "ST (Stereo)" indikatorn lysa och du kan höra stereoeffekterna.

Om en stereosändning i FM är svår att få in eller har mycket brus kan du välja enkanaligt läge. Mottagningen förbättras men du går miste om stereoeffekten.

Tryck på knappen FM MODE på fjärrkontrollen så att "MONO" indikatorn börjar lysa i teckenfönstret.

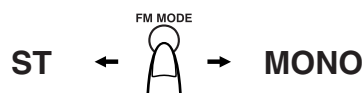

För att återställa stereoeffekten trycker du på knappen FM MODE på fjärrkontrollen så att "MONO" indikatorns slocknar.

Val av en annan station gör också att enkanalig FM-mottagning kopplas ur och stereoeffekten återställs.

# Använda CD-spelaren

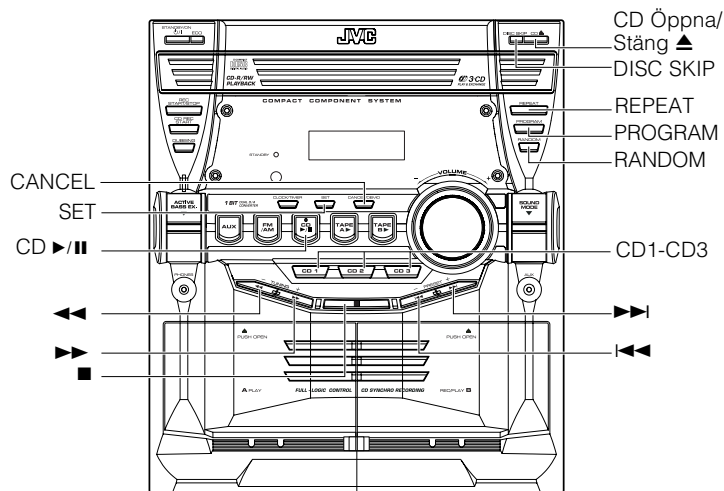
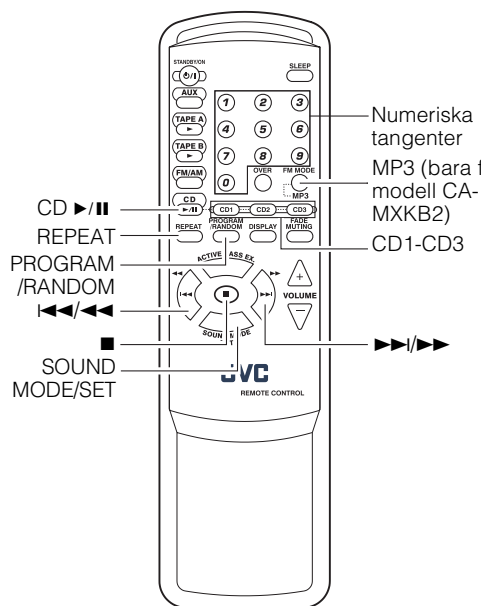

Spårnummer, speltid, programnummer etc.

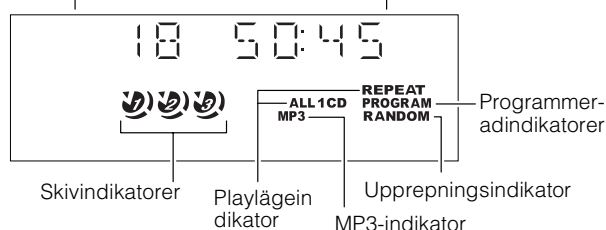

\* När stereon används visar teckenfönstret även andra uppgifter. För enkelhetens skull visar vi här endast uppgifter beskrivna i detta avsnitt.

Denna apparat har designats enbart för avspelning av följande CD-skivor:

- Audio CD-skivor
- CD-R (inspelningsbara CD-skivor)
- CD-RW (omskrivbara CD-skivor)

## Bara för modell CA-MXKB2

- MP3-skivor (MP3-filer som spelas in på en CD-R eller en CD-RW)

## Då du avspelar en CD-R eller CD-RW

- CD-R-skivor (inspelningsbara CD-skivor) kan modifieras av användaren och CD-RW (omskrivbara CD-skivor) kan avspelas om de redan "finaliserats".
- Innan du börjar avspela CD-R eller CD-RW, ska du läsa instruktionerna och varningarna noga.
- Vissa CD-R eller CD-RW kan inte avspelas på stereon, pga särdrag för skivan, skador eller fläckar på skivytan eller smuts på CD-spelarens lins.
- Det tar längre tid att läsa CD-RW-skivor, eftersom reflektionsgraden för CD-RW-skivor är lägre jämfört med vanliga CD-skivor.

## Bara för modell CA-MXKB2

### \*För MP3-skivor

- Denna stereo hanterar filer och mappar på MP3-skivorna som "spar" och "album".
- Avspelningsordningen för MP3-skivorna (spåren) som spelas in på skivan avgörs genom skrivprogrammet (eller kodprogrammet); därför kan avspelningsordningen vara annorlunda än den du avsett under inspelningen av filerna och mapparna.
- Denna apparat visar filnamnet (spåret) och ID3v1-etiketterna (bara "Title", "Artist" och "Album") visas i teckenfönstret efter avspelningens start; men det finns vissa begränsningar för tillgängliga tecken och vissa filnamn och ID3-etiketter visas inte korrekt i teckenfönstret.



### Mer om MP3-skivorna

- Det tar längre tid att läsa MP3-skivor (CD-R eller CD-RW). (Avläsningstiden varierar enligt inspelningskonfigurationens struktur.)
- Då du skapar en MP3-skiva, väljer du ISO 9660 Nivå 1 eller Nivå 2 som skivformat.
- Denna stereo kan inte användas för inspelningar av multiseSSIONER.
- Denna stereo kan avspela MP3-filer bara med följande filbenämning: ".MP3," ".Mp3," ".mp3," och ".mp3."
- Alla filer som inte är i MP3-formatet utesluts. Om du spelar in filer som inte är i MP3-formatet tillsammans med MP3-filer, tar det längre tid för apparaten att läsa skivan. Detta kan även leda till felfunktioner i apparaten.
- Mappar som inte innehåller MP3 räknas när disken läses men ignoreras vid uppspelning.
- Vissa MP3-skivor kan inte avspelas, på grund av skivans särdrag eller inspelningsvillkoren.



## Om skivindikatorn:

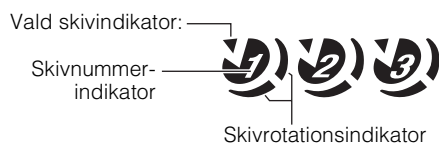

Skivindikatorn består av följande tre typer av indikatorer:

**Skivnummerindikator:** Lyser hela tiden.

**Indikator för vald skiva:** Lyser för valt skivnummer just nu.

**Skivvarvsindikator:** Lyser när vald skiva spelas eller pausas. Denna indikator visas inte om en CD inte är laddad för valt skivnummer.

## Avspelning med en knapptryckning

Strömmen går på och alla funktioner går igång automatiskt.

- Genom att trycka på CD ►/II-knappen startar stereon och börjar spela första spåret på den CD som senast spelades.
- Genom att trycka på CD1-CD3-knappen startar stereon och börjar spela första spåret på den CD som senast spelades.

## Ladda CD-skivor

**1 Tryck på knappen CD Öppna/Stäng ▲ på apparaten för att öppna skivtallriken.**

**2 Placera en eller två CD-skivor med etikettsidan upp på skivtallriken.**

Se till att CD-skivan ligger säkert i den nersjunkna delen av skivtallriken.

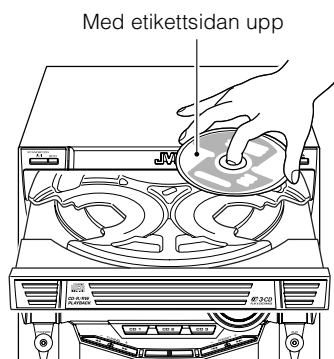

**3 Tryck på knappen DISC SKIP på apparaten och lägg på nästa CD.**

När du trycker på knappen vrider sig tallriken för nästa CD.

**4 Tryck på knappen CD Öppna/Stäng ▲ på apparaten.**

Skivtallriken stängs.

- När du spelar en 8 cm CD lägger du den på skivtallrikens innercirkel.
- Du kan ladda CD-skivor när du lyssnar på den andra källan eller den CD-skivan som spelas.
- När strömmen stängs av med skivtallriken ute stängs tallriken automatiskt.
- Om CD:n inte kan läsas korrekt (till exempel om den är repad) kommer CD:n att markeras som oläslig skiva.

## Ta ut CD-skivor

Ta ut CD:n som visas nedan.

**1** När CD-spelaren stannar trycker du på knappen CD Öppna/Stäng ▲ på apparaten för att öppna skivtallriken.

**2** Ta ut CD:n och tryck sedan på knappen DISC SKIP på apparaten.

Skivtallriken öppnas för nästa CD.

**3** Upprepa steg 2 för att ta ut alla CD-skivor.

**4** Tryck på knappen CD Öppna/Stäng ▲ på apparaten för att stänga skivtallriken.

Du kan ta ut CD-skivor medan du lyssnar på en annan källa.

### Tips:

#### • Ta ut/byt CD-skivor under avspelning

Medan du spelar av en CD (t.ex. CD1) kan du ta ut eller byta de andra CD-skivorna (t.ex. CD2 och CD3) genom att trycka på CD Öppna/Stäng ▲-knappen. När du har tagit ut eller bytt CD trycker du på samma knapp för att stänga skivtallriken.

Bara för modell CA-MXKB2

## Att ändra avspelningsläge för MP3

Då du avspelar en MP3-skiva, kan du välja avspelningsläge för MP3-skivan på följande sätt:

### Normalt (FILE)-läge:

Apparaten känner bara igen avspelningsspår (filer). Du kan avspela en MP3-skiva eller en vanlig CD-skiva.

### GROUP (ALBUM)-läge:

Apparaten känner igen avspelningsspår (filer) och album (mappar) på en MP3-skiva. Du kan avspela en MP3-skiva enligt grupperingssätt.

## BARA på fjärrkontrollen:

Tryck på MP3 före och under avspelningen av MP3-skivan.



GROUP-indikatorn visas då avspelningsläget MP3 är GROUP-läge.

- Varje gång du trycker på knappen, växlar avspelningsläget MP3 mellan "GROUP (ALBUM)" e "Normalt (FILE)".

## Grunder för att använda CD-spelarens funktion Normal Play

### För att spela CD-skivor

#### 1 Ladda CD-skivor.

#### 2 Tryck på CD ►/||-knappen till spela.

Valt skivnummer (t.ex. "CD DISC 1") visas i teckenfönstret. Det första spåret på den valda CD:n börjar spela. När den första CD:n är slut spelas den andra och tredje CD:n kontinuerligt. När den sista CD:n har spelat klart stannar CD-spelaren automatiskt.

- Du kan börja spela den skiva du vill genom att helt enkelt trycka på en av skivknapparna (CD1-CD3). Du avspelnings av vald CD-skiva tar slut, stannar CD-spelaren automatiskt.

Medan CD:n spelar visas följande i teckenfönstret.

#### För CD-skivor

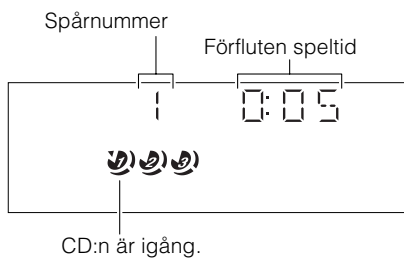

#### För MP3-skivor (Bara för modell CA-MXKB2)

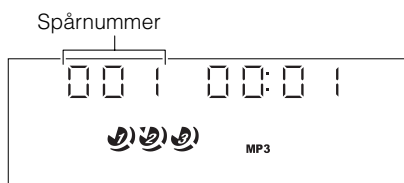

- Då skärmfönstret ovan visas och avspelningsspåren innehåller ID3-etiketter, bläddras skärmen i ordningen title, sångare och album, och sedan går apparaten tillbaka till den ursprungliga skärmen.

När Disc-knappen trycks ner (CD1-CD3) med skivtallriken öppen stänger sig tallriken och vald CD börjar spela automatiskt.

**För att sluta spela CD:n** trycker du på ■-knappen. Följande information om CD:n visas:

#### För CD-skivor

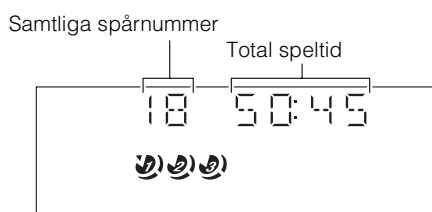

#### För MP3-skivor (Bara för modell CA-MXKB2)

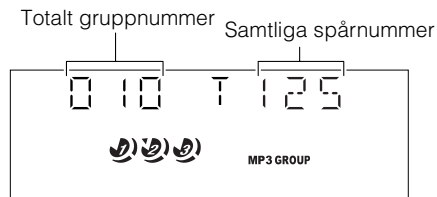

**För att pausa** trycker du på CD ►/||-knappen. Speltidsindikatorn blinkar i teckenfönstret.

**För att avbryta paus** trycker du på CD ►/||-knappen en gång till. CD:n fortsätter spela där den var innan du tryckte på paus.

#### Tips:

##### • Spela CD:n med hjälp av DISC SKIP-knappen

Du kan också spela CD-skivor med hjälp av DISC SKIP-knappen. Under avspelnings spelas automatiskt nästa CD varje gång du trycker på knappen. Om nästa skivtallrik är tom hoppas den över automatiskt.

### Välja spår

#### Under avspelnings (med ◀◀ eller ▶▶-knappen):

Tryck snabbt ner ◀◀ eller ▶▶-knappen för att välja det spår du vill avspela button, utom gruppläget MP3.

- Tryck på ▶▶-knappen en gång för att hoppa till nästa spår.
- Tryck på ◀◀-knappen för att hoppa till föregående spår. Tryck två gånger för att hoppa till föregående spår.

#### I Stoppläge (med ◀◀ eller ▶▶-knappen):

Genom att snabbt trycka på ◀◀ eller ▶▶-knappen, fungerar CD-spelaren på samma sätt som under avspelnings, utom för gruppläget MP3.

#### Använda de numeriska tangenterna på fjärrkontrollen:

Med hjälp av de numeriska tangenterna kan du välja spår på den valda CD:n direkt.

- Valt spår börjar spelas.
- Till exempel trycker du OVER, 1 och sedan 5 för att spela av spårnummer 15. Se "Tryck in numret med fjärrkontrollen" på sidan 8.

#### Tips:

##### • För MP3-skivor (Bara för modell CA-MXKB2)

Då avspelnings av valt spår sätter igång, visas information om spåret i teckenfönstret, i ordningen filnamn, titel, sångare och album.

### Bara för modell CA-MXKB2

#### För att välja grupp (Bara för GROUP-läget MP3)

**Under avspelnings (genom att använda ◀◀ eller ▶▶-knappen):**

Tryck snabbt på ◀◀ eller ▶▶-knappen för att välja den grupp du vill avspela.

- Avspelnings av det första spåret i vald grupp sätter igång.

**I stoppläget (genom att använda ◀◀ eller ▶▶-knappen):**

Tryck snabbt på ◀◀ eller ▶▶-knappen för att välja den grupp du vill avspela.

### Sök ett visst parti

Om du trycker ner följande knappar under avspelnings kan du spola fram/tillbaka CD:n så att du snabbt kan hitta ett visst parti i spåret du lyssnar på.

- ◀◀ eller ▶▶-knappen på apparaten
- ◀◀/◀◀ eller ▶▶/▶▶-knappen på fjärrkontrollen

## Programmera spelordning på spåren

Du kan programmera spelordningen på spåren på alla CD-skivor. Observera att du endast kan programmera spelordning när CD-spelaren inte är på.

- Du kan programmera upp till 60 spår i valfri ordning - inkluderat redan programmerad spår.

### Göra ett program

#### 1 Ladda CD-skivor

#### 2 I Stoppläget ställer du in CD-spelaren i Programmerat playläge.

##### På apparaten

Tryck på PROGRAM-knappen så och "PROGRAM"-indikatorn blinkar i teckenfönstret.

##### På fjärrkontrollen

Tryck på PROGRAM/RANDOM-knappen och "PROGRAM"-indikatorn blinkar i teckenfönstret.

Varje gång du trycker på knappen ändras teckenfönstret enligt följande:

PROGRAM → RANDOM REPEAT → blankt fönster (Normal Play) → (tillbaka till början)

- Om ett program redan har skapats visas programmets senaste steg.

#### 3 Tryck på Disc-knappen (CD1-CD3) för att välja den CD du vill programmera.

Teckenfönstret ändras till Program Entry-fönstret.

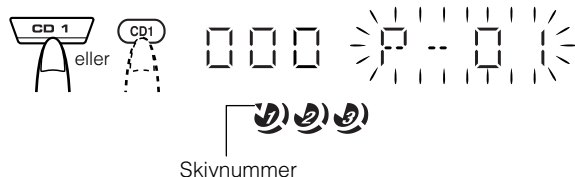

#### 4 Välj det spår du vill programmera.

##### Använda apparaten

Medan teckenfönstret blinkar trycker du på ◀◀ eller ▶▶-knappen för att välja spår och därefter på SET-knappen.

Programmeringsordningen anges från P-1.

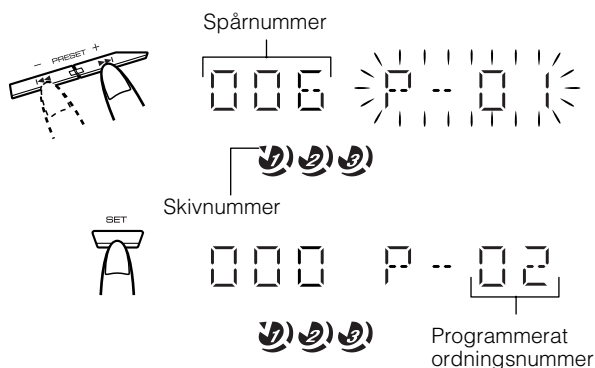

##### Använda fjärrkontrollen

Tryck på de numeriska tangenterna för att slå in spårnumret direkt. Sedan tilldelas programmet ordningsnummer från P-1.

#### 5 Upprepa steg 3 och 4 för att programmera ytterligare spår på samma CD eller nästa CD.

#### 6 För att spela programmet trycker du på CD ▶/II-knappen.

För detaljer - se "Spela ditt program" nedan.

**För att kontrollera det programmerade innehållet**, trycker du på knappen SET på fjärrkontrollen medan CD-spelaren är i stoppläge.

**För att radera alla spår i programmet**, när CD-spelaren inte är på trycker du på CANCEL-knappen.



- Om du försöker programmera ett spårnummer som inte finns på CD:n kommer detta att ignoreras.
- Om du försöker programmera ett 61:e spår visas "FULL" i teckenfönstret.

### Spela ditt program

Tryck på CD ▶/II-knappen.

Stereo spelar spåren i den ordning du har programmerat dem i.

- För att använda Repeat Play för programmerad spelning trycker du på REPEAT-knappen för att välja "ALL" eller "1" innan du påbörjar avspelningsen. För detaljer - se "Upprepa spår" på sidan 15.

- Du kan hoppa till ett visst programmerat spår genom att trycka på ◀◀ eller ▶▶-knappen under programmerad spelning.

- För att sluta spela trycker du en gång på ■-knappen.

### Gå ut ur och gå tillbaka till programmerad spelning

Ditt program finns sparad i minnet. Därför kan du gå ut ur programmet tillfälligt eller gå tillbaka till programmerad spelning om du inte raderar det.

**För att gå ut ur programläget en gång** när CD-spelaren inte är på trycker du på PROGRAM-knappen på apparaten eller på PROGRAM/RANDOM-knappen på fjärrkontrollen för att släcka "PROGRAM"-indikatorn. Genom att byta källa (t.ex. sätta på radion) går CD-spelaren också ut ur programmerat playläge.

Tryck på PROGRAM- eller PROGRAM/RANDOM-knappen tills PROGRAM-indikatorn blinkar för att komma in i programuppspelningsläge igen.



- Inte ens när strömmen är avstängd (Standby- eller ECO-läge) raderas de programmerade spåren. Så du kan därför gå tillbaka till programmerat playläge.

## Slumpvis spelning

Spåren på vald CD-skiva avspelas inte i en speciell ordning i detta läge.

### 1 I Stoppläget ställer du in CD-spelaren i Slumpvis playläge.

På apparaten

Tryck på RANDOM-knappen för tills indikatorerna "RANDOM", "REPEAT" och "1 CD" börjar lysa.

På fjärrkontrollen

Tryck på PROGRAM/RANDOM-knappen tills "RANDOM" indikator lyser i teckenfönstret.

Även indikatorerna "REPEAT" och "1 CD" börjar lysa i teckenfönstret.

Varje gång du trycker på knappen ändras teckenfönstret enligt följande:

PROGRAM → RANDOM REPEAT → Normal fönster (Normal Play) → (tillbaka till början)

### 2 Tryck på CD ►/II-knappen.

Spåren på alla CD-skivor spelas i slumpvis ordning.

För att sluta spela trycker du på ■-knappen.

För att hoppa över ett spår under avspelning trycker du på ►►-knappen för att hoppa till nästa spår i den slumpvisa sekvensen.

För att gå ut ur Slumpvis playläge medan CD-spelaren är avstängd trycker du en gång till på RANDOM-knappen på apparaten eller på PROGRAM/RANDOM-knappen på fjärrkontrollen så att "RANDOM"-indikatorn slocknar.

## Upprepa spår

Du kan upprepa alla eller enstaka spår så många gånger du vill.

Tryck på REPEAT-knappen.

Repeat-indikatorn ändras vid varje tryck på knappen enligt följande:

ALL CD → 1CD → 1 → blankt fönster → (tillbaka till början)

**REPEAT ALL:** I Normalt Playläge upprepas alla spår på alla CD-skivor.

I Programmerat Playläge upprepas alla programmets spår.

**REPEAT CD1:** Upprepa alla spår på en CD. (Endast valbar i Normalt Playläge)

**REPEAT 1:** Upprepar ett spår.

För att sluta spela trycker du på ■-knappen. Att byta källa (t.ex. till radion) avslutar också spelningen.

Tryck på REPEAT-knappen tills "REPEAT"-indikatorn i teckenfönstret slocknar för att gå ur upprepningsläge.

## Skivtallriken låsfunktion

För att CD:n skall stanna kvar i CD-spelaren kan skivtallriken låsas elektroniskt.

### Låsa skivtallriken

#### 1 Slå på stereon och gå in i CD-läge.

#### 2 Samtidigt som du trycker ner ■-knappen trycker du på knappen CD Öppna/Stäng ▲ på apparaten.

"LOCKED" visas i teckenfönstret.



- Om du försöker öppna skivtallriken genom att trycka på ▲-knappen visas "LOCKED" i teckenfönstret så att du vet att tallriken är låst.

### Låsa upp skivtallriken

Upprepa steg 1 och 2 ovan.

"UNLOCKED" visas i teckenfönstret.



- En låst skivtallrik förblir i låst tillstånd i några dagar också efter att stereons nätkabel kopplats loss.

### Bara för modell CA-MXKB2

## Ändra visning för CD

Varje gång du trycker på DISPLAY-knappen ändras teckenfönstret enligt följande:

Spårnummer, förfluten speltid för spåret.



Spårnummer, återstående speltid för spåret.



Spårnummer, återstående speltid för skivan.



Spårnummer, förfluten speltid för skivan.



Klocka



(tillbaka till början)

#### För MP3-skivor (Endast för CA-MXKB2)

Spårnummer, förfluten speltid för spåret.



ID3-information

Teckenfönstret rullar och visar titel, artist och album.



Album/filnamn (maximalt 16 bokstäver)

Teckenfönstret rullar och visar album och filnamn.



Gruppnummer, spårnummer



Klocka



(tillbaka till början)

# Använda kassetbandspelaren (lyssna på band)

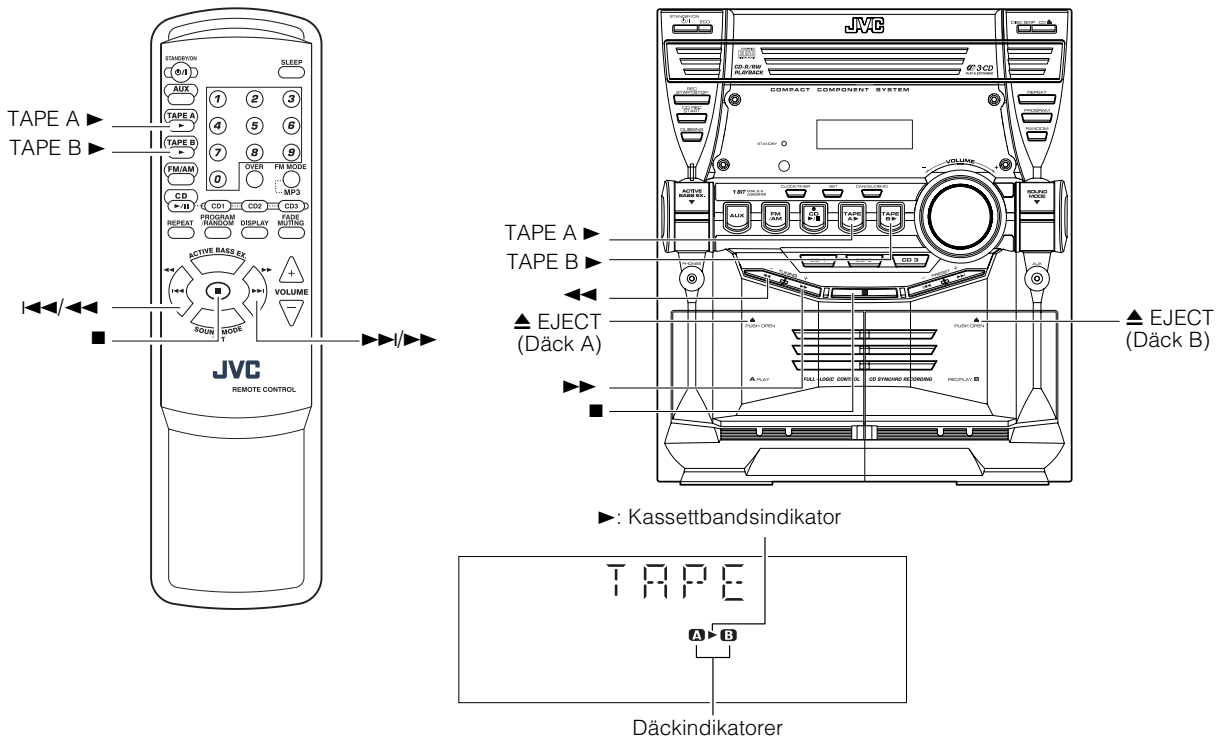

\* När stereon används visar teckenfönstret även andra uppgifter  
För enkelhetens skull visar vi här endast uppgifter beskrivna i detta avsnitt.

Med kassetbandspelaren kan du spela, spela in och kopiera kassetband.

Denna kassetbandspelare lämpar sig för att lyssna på kassetband av typerna I.

**Vi rekommenderar dig att inte använda band som överstiger 120 minuter (inklusive 120-minuters band), eftersom de kan drabbas av karaktäristiska förslitningar och eftersom dessa band lätt fastnar i tryckrullarna och kapstanerna.**

## Avspelning med en knapptryckning

Genom att trycka på TAPE A ▶- eller TAPE B ▶-knappen, startar stereon och om ett kassetband sitter i bandspelaren börjar det spelas. Om det inte finns något band ignoreras funktionen.

## Spela ett band

Du kan antingen använda kassetbandspelare A eller B vid avspelning.

- 1 Tryck på ▲ PUSH OPEN på den kassetbandspelare du vill använda.**
- 2 När kassetluckan öppnas sätter du in ett band med den öppna kortsidan nedåt mot apparatens botten.**  
Bandet spelas från vänster till höger.

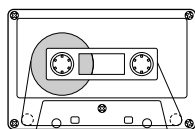

Bandets rullningsriktning

- Om kassetluckan inte öppnar sig bör du stänga av stereon och sedan sätta på den igen och trycka på ▲ PUSH OPEN en gång till.

## 3 Stäng kassetluckan försiktigt.

När både bandspelare A och B innehåller band väljs den band-

spelare där du sist satte in ett band.

## 4 Tryck på TAPE A ▶- eller TAPE B ▶-knappen.

Valt däck visas (till exempel TAPE-A) och däckindikatorn "A" eller "B" börjar lysa i teckenfönstret.

Bandindikatorn (▶) lyser i teckenfönstret och bandet spelas av.

Kassetbandspelaren stannar automatiskt när bandets ena sida är slut.

**För att sluta spela** trycker du på ■-knappen.

**För att ta ut bandet** stoppar du bandet och trycker på ▲ PUSH OPEN för att öppna kassetluckan.

## Snabbspola ett band

Under avspelning eller i stoppläge trycker du på ►► (FF)-knappen på apparaten för att spola fram bandet (åt höger). (Knappen ►►/►► på fjärrkontrollen kan också användas.)

Under avspelning eller i stoppläge trycker du på ◀◀ (REW)-knappen för att spola tillbaka bandet (åt vänster). (Knappen ◀◀/◀◀ på fjärrkontrollen kan också användas.)

- Kassetbandspelaren stängs automatiskt av när bandets ena sida är slut.

Under snabbspolning av bandet kan du byta bandets spelriktning genom att trycka på ►► (FF)- eller ◀◀ (REW)-knappen.

# Använda kassetbandspelaren (inspelning)

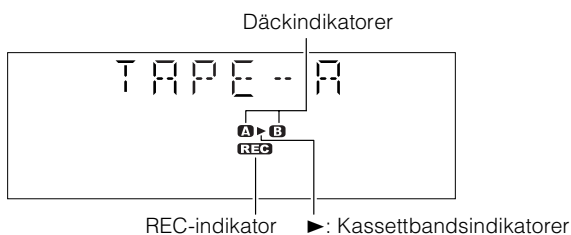
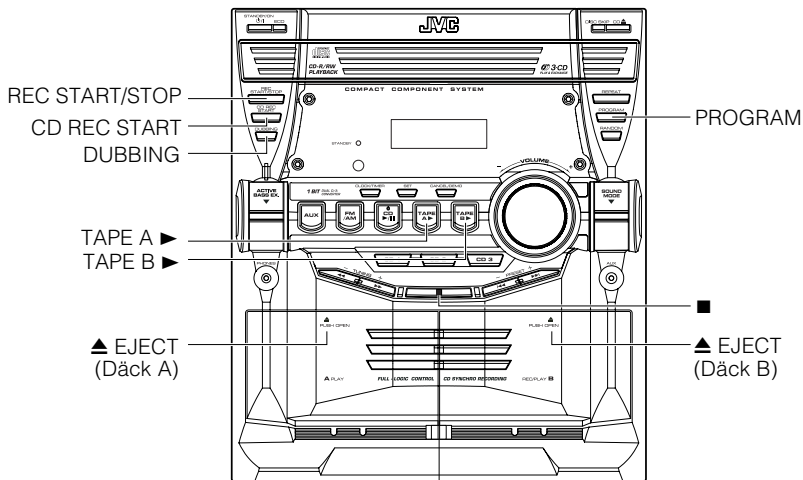
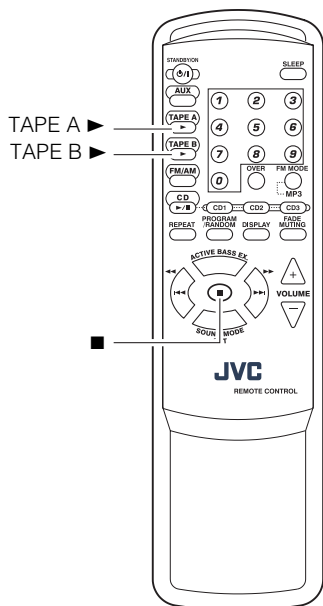

\* När stereon används visar teckenfönstret även andra uppgifter  
För enkelhetens skull visar vi här endast uppgifter beskrivna i detta avsnitt.

Spela in på band från vilken ljudkälla som helst är enkelt. Sätt bara in ett band i fack B, gör klar källan, gör en eller två inställningar och du 'är redo att spela in. För varje källa avviker proceduren en smula. Därför förklarar vi inspelning från varje källa för sig. Men först några saker som gör dina inspelningar bättre.

## Vad du bör veta innan du börjar spela in

- Det kan vara olagligt att spela in eller av copyright-material utan upphovsmannens medgivande.
- Inspelningsnivån, dvs volymen på inspelningen, ställs automatiskt in korrekt. Den påverkas således inte av stereons volymkontroll. Den påverkas inte heller av justering av ljudeffekter. Med andra ord kan du justera ljudet medan du lyssnar utan att påverka inspelningsnivån.
- Två små flikar på kassetbandets baksida - en för sida A och en för sida B - kan tas bort för att undvika oavsiktlig radering eller överspelning.

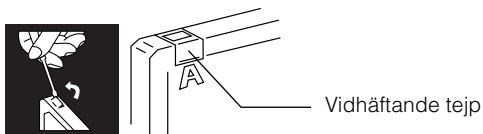

- För att spela in på ett band med borttagna flikar måste du först tejpa över hålen.
- Typ I-band kan användas för inspelning.



- Obs**
- I början och slutet på varje band finns en bandsnutt som ingenting kan spelas in på. Således bör du först spola fram bandsnutten när du skall spela in CD-skivor, radio-program och liknande så att början av inspelningen verkligen kommer med.

## **FÖRSIKTIGT:**

- Om en inspelning du har gjort har påfallande mycket brus kan apparaten ha stått för nära en påslagen TV under inspelningen. Stäng antingen av TV:n eller öka avståndet mellan TV:n och apparaten.



## Standardinspelning

Detta är den grundläggande metoden för att spela in en källa. Stereon har också tre specialsätt för att spela in en CD på band och band till band, vilket gör att du kan spara tid och ansträngning likaväl som att de möjliggör vissa specialeffekter. Om du vill lägga till valda stycken till ett band som du har spelat in eller om du vill kombinera valda stycken från olika källor på ett band bör du använda metoden som beskrivs nedan; byt bara ut den källan du vill ha, som t.ex. ett band i fack A, en CD eller radion. Du kan också spela in från en extern källa med denna metod.

### För att spela in vilken ljudkälla som helst på band

Följ dessa steg för att spela in ett band i bandspelare B från vilken ljudkälla som helst.

#### 1 Sätt in ett oinspelat eller raderbart band i bandspelare B och snabbspola förbi bandsnutten.

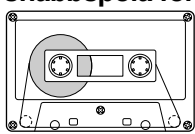

Bandets rullningsriktning

#### 2 Förbered källan genom att t.ex. ställa in en radiostation, ladda CD-spelaren eller slå på ansluten utrustning.

- För CD-inspelning - se "Synkroniserad CD-inspelning" nedan.
- För kopiering - se "Band-till-bandinspelning (DUBBING)" nedan.

#### 3 Tryck på REC START/STOP-knappen på apparaten.

- Indikatorn "REC" och Bandindikatorn (▶) börjar lysa och stereon påbörjar inspelningen.
- Om fliken på kassetbandet i fack B har tagits bort för att förhindra radering eller överspelning visas "PROTECT" i teckenfönstret.

För att avbryta inspelningen trycker du på knappen REC START/STOP på apparaten eller på ■-knappen.

### Inspelning av en AM-station på band (reducering av störningar)

När du spelar in ett AM-program kan störningar uppträda som inte hördes när du spelade in programmet. Tryck på FM MODE-knappen på fjärrkontrollen för att eliminera svävningarna, om detta inträffar.

#### 1 Ställ in en AM-station och påbörja inspelningen.

#### 2 Tryck på FM MODE-knappen på fjärrkontrollen för att avlägsna knackningar.

Varje gång du trycker på knappen ändras teckenfönstret enligt nedanstående:  
CUT 1 ↔ CUT 2

## Synkroniserad CD-inspelning

Allt från CD:n spelas in på bandet i samma ordning som på CD:n eller enligt din programmerade ordning.

#### 1 Förbered CD-skivorna. (Se sidan 12.)

- Tryck på knappen CD1-3 (den som du vill spela in ifrån) och tryck sedan på ■-knappen.
- Om du bara vill spela in vissa spår måste du programmera spåren i förväg. (Se sidan 14.)
  - För att bara spela in en enda CD-skiva måste bara den CD-skivan vara isatt.

#### 2 Sätt in ett oinspelat eller raderbart band i bandspelare B och snabbspola förbi bandsnutten.

#### 3 Tryck på knappen CD REC START på apparaten.

"CD REC" visas i teckenfönstret och "REC"-indikatorn börjar lysa. Sedan påbörjar stereon synkroniserad CD-inspelning och spåren på CD:n spelas in på bandet.

Då avspelningen av spåren på alla CD-skivor avslutats, stoppar CD-spelaren och kassettdäcket.

- Om fliken på kassetbandet i bandspelare har tagits bort för att förhindra radering eller överspelning visas "PROTECT" i teckenfönstret.
- När CD-spelaren har spelat hela CD:n eller samtliga programmerade spår stannar bandet automatiskt.

För att stoppa när som helst under inspelningsprocessen, ska du trycka på ■-knappen. CD-spelaren går in i pausläge och kassettdäcket stannar. Tryck på ■-knappen igen och CD-spelaren stoppar.



- Om du ställer in SLEEP-timern medan du gör en synkroniserad CD-inspelning - se till att du ställer in den så att CD:n hinner spela klart innan strömmen stängs av så att inte inspelningen avbryts innan den är klar.

## Band-till-bandinspelning (DUBBING)

Inspelning från ett band till ett annat kallas kopiering. Du kan kopiera band enkelt med en enda knapp.

#### 1 Sätt in källkassetten (den du vill kopiera ifrån) i bandspelare A för avspelning.

#### 2 Tryck på TAPE A ▶-knappen och tryck sedan på ■-knappen.

#### 3 Sätt in ett oinspelat eller överspelningsbart band i bandspelare B för inspelning.

#### 4 Tryck på DUBBING-knappen på apparaten.

Däck A och däck B startar samtidigt, "DUBBING" visas och "REC"-indikatorn tänds.

Under kopieringen lyser bandspelarindikatorerna "A" och "B" omväxlande.

- Om inget band satts in i Däck A, kommer DUBBING-knappen inte att fungera.
- Om inget band sitter i bandspelare B visas "NO TAPE" i teckenfönstret.

För att avbryta kopieringen trycker du på knappen REC START/STOP på apparaten eller på ■-knappen.



- Under kopieringen kan du höra ljud effekter genom högtalaren eller hörlurarna. Bandet kopieras dock utan ljud effekter.



# Använda extern utrustning

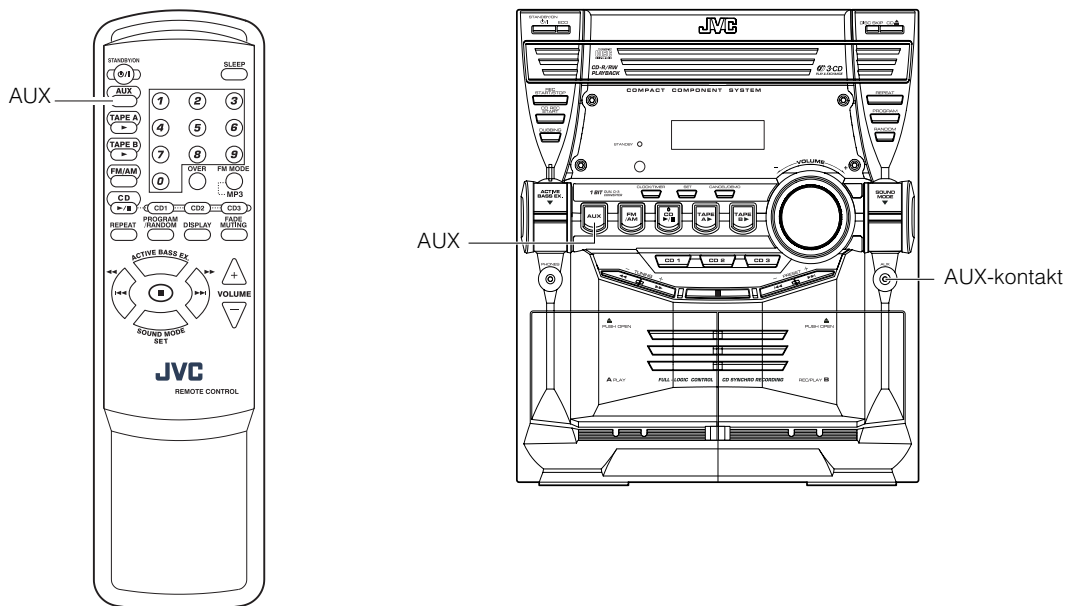

## Lyssna på extern utrustning

Du kan lyssna på extern utrustning som t.ex. MD-spelare, kassettbandspelare eller annan typ av extern utrustning.

☐ Först bör du se till att den externa utrustningen är korrekt ansluten till stereon. (Se sidan 6.)

**1** Ställ in volymnivån på minimum.

**2** Tryck på AUX-knappen.

“AUX” visas i teckenfönstret.

AUX

**3** Börja spela den externa utrustningen.

**4** Justera volymnivån till den du vill lyssna på.

**5** Lägg om du vill till ljudeffekter.

- Basförstärkning (ACTIVE BASS EX.) (se sidan 8)
- Ljudläge (SOUND MODE) (se sidan 8)

För att gå ut ur AUX-läge väljer du en annan källa (t.ex. radio).



• För hantering av extern utrustning - se instruktionerna för denna.

# Använda timer

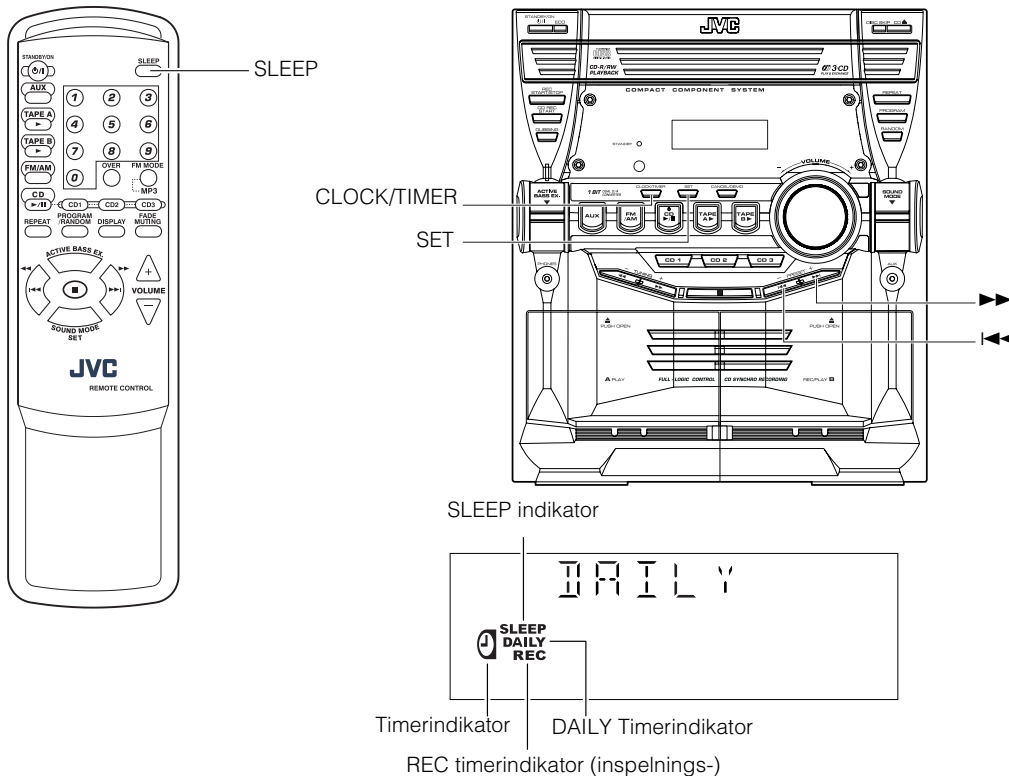

\* När stereon används visar teckenfönstret även andra uppgifter  
För enkelhetens skull visar vi här endast uppgifter beskrivna i detta avsnitt.

Det finns tre typer av timer:

## DAILY Timer

Använd denna i stället för en klockradio och ställ in den tid och musik från den källa du vill vakna till varje dag.

## REC (Recording) Timer

För att spela in radioprogram när du inte är hemma. Du kan ställa in starttid och inspelningens längd.

## SLEEP Timer

Stänger automatiskt av stereon efter en viss tid - bra om du vill somna till musik.

## Ställ in klockan

När du sticker in sladden i vägguttaget blinkar tiden "0:00" i teckenfönstret.

Du kan ställa klockan oavsett om stereon är på eller ej.

### Använda apparaten

#### 1 Tryck på CLOCK/TIMER-knappen.

Timsiffran för visning av tid blinkar i teckenfönstret.

#### 2 Tryck på ◀◀ eller ▶▶-knappen för att ställa klockan.

Trycker du på ▶▶-knappen ställs klockan fram en timme och trycker du på ◀◀-knappen ställs klockan tillbaka en timme. Håller du nere knappen ändras timmarna snabbt.

#### 3 Tryck på SET-knappen.

Tidvisningens minutsiffror blinkar i teckenfönstret.

- För att återgå till timinställning trycker du på CANCEL-knappen.

#### 4 Tryck på ◀◀ eller ▶▶-knappen för att ställa in minutvisaren.

#### 5 Tryck på SET-knappen.

"CLOCK OK" visas i teckenfönstret. Klockan har ställts och sekunderna börjar räkna från 0.

## Ändra klockan

### Använda apparaten

#### 1 Tryck på ⏻/⏻ STANDBY/ON-knappen för att sätta på stereon.

#### 2 Tryck på knappen CLOCK/TIMER upprepade gånger tills klockinställningsfönstret (tidsindikationen) visas i teckenfönstret.

Timvisarens siffror blinkar i teckenfönstret.

Varje gång du trycker på knappen, ändras teckenfönstret på följande sätt:

DAILY → ON TIME → REC TU → ON TIME → Klockinställningsfönster (tidsindikator) → Raderat → (tillbaka till början)

#### 3 Följ steg 2 till 5 i "Ställa in klockan" ovan.

### Anm

- Klockan måste vara korrekt för att timerfunktionerna skall kunna användas.
- Klockan kan gå en till två minuter före eller efter varje månad.
- Om det blir strömavbrott går klockans inställningar omedelbart förlorade. "0:00" blinkar i teckenfönstret och klockan måste ställas på nytt.

## Ställa in väckningstimern (DAILY)

När du väl har ställt in väckningstimern kommer den att aktiveras samma tid varje dag.

Timerindikatorn (  ) och indikatorn "DAILY" i teckenfönstret anger att den inställda väckningstimern är aktiverad.

Du kan ställa in väckningstimern oavsett om stereon är på eller ej.



- Du kan ställa in den dagliga timern oavsett om stereon är på eller av.
- Utför varje inställning inom omkring 8 sekunder. Annars måste inställningen göras om från början.
- Om du har gjort något fel när du satte timern trycker du på CANCEL-knappen på apparaten. Detta nollställer dock inte alltid inställningen. Om CANCEL-knappen inte fungerar trycker du på knappen CLOCK/TIMER på apparaten upprepade gånger tills teckenfönstret återgår till det ursprungliga fönstret och börjar om från steg 1.

## Använda apparaten

### 1 Tryck på CLOCK/TIMER-knappen tills "ON TIME" visas i teckenfönstret omedelbart efter "DAILY".

Varje gång du trycker på knappen ändras teckenfönstret enligt följande:

DAILY → ON TIME\* → REC TU → ON TIME → Klockinställningsfönster → Annulerad → (tillbaka till början)



\*: Denna uppgift bör väljas för att ställa in väckningstimern.

Stereon ställs därefter i läget för inställning av ON-tid. Nuvarande ON-tid visas i teckenfönstret och timsiffrorna, "DAILY" indikatorn och timerindikatorn (  ) blinkar.



ON TIME



### 2 Ställa in On-tid (exempel: 10:15).



1. Tryck på  eller -knappen för att ställa in timmen för den tid då du vill att stereon skall slås på och tryck sedan på SET-knappen.

Minutvisaren blinkar i teckenfönstret.

Trycker du på -knappen ställs klockan fram en timme och trycker du på -knappen ställs klockan tillbaka en timme.

Håller du knappen nere ändras timmarna snabbt.



2. Tryck på  eller -knappen för att ställa in minutvisaren och tryck sedan på SET-knappen.

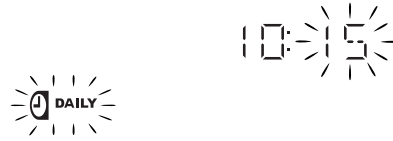



"OFF TIME" och stereon går in i OFF-time inställningsläge. Den nu inställda OFF-tiden visas i teckenfönstret och timerindikatorn blinkar.

OFF TIME





### 3 Ställa in OFF-tid (exempel: 13:15).

1. Tryck på  eller -knappen för att ställa in timmen för den tid då du vill att stereon skall slås på och tryck sedan på SET-knappen.

Minutvisaren för OFF-tid blinkar i teckenfönstret.



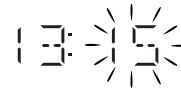

2. Tryck på  eller -knappen för att ställa in minutvisaren och tryck sedan på SET-knappen.





Stereon går in i valläge för musikkälla "TUNER FM" blinkar i teckenfönstret.



### 4 Välj musikkälla.

Tryck på  eller -knappen för att välja den musikkälla du vill lyssna till och tryck sedan på SET-knappen.

Varje gång du trycker på  eller -knappen ändras teckenfönstret enligt följande:

TUNER FM → TUNER AM → CD → TAPE → AUX → (tillbaka till början)

Beroende på vilken musikkälla du har valt varierar nästa steg.

**TUNER FM:** Söker förinstallerad FM-station.

**TUNER AM:** Söker förinstallerad AM (MW)-station.

**CD:** Spelar specificerat spår på specificerad CD.

**TAPE:** Spelar det senast inmatade bandet.

**AUX:** Spelar en extern källa.

**Förbered varje musikkälla:**

Utför följande steg i enlighet med den musikkälla du har valt. Sedan går stereon in i volyminställningsläge.

**När du väljer TUNER FM eller TUNER AM:**

Tryck på ►► eller ◀◀-knappen för att välja förinställt stationsnummer och tryck sedan på SET-knappen.

**När du väljer CD:**

Tryck på ►► eller ◀◀-knappen för att välja skivnummer och tryck sedan på SET-knappen.

Varje gång du trycker på knappen ändras skivnumret enligt följande:

DISC 1 → DISC 2 → DISC 3 → (tillbaka till början)

**När du väljer TAPE:**

Sätt i ett kassetband som ska spelas av i däck A.

**När du väljer AUX:**

Förbered den externa utrustningen så att den slås på av ON-tiden som stereon är inställd på.

Utrustningen måste ha en timerfunktion för att detta skall kunna gå.

**5 Ställ in volymnivån.**

Tryck på ►► eller ◀◀-knappen för att välja volymnivå.

**MIN, 1-30, eller MAX:** När timern är på kommer volymen automatiskt att ställas in på vald nivå.

**6 Tryck på SET-knappen.**

Timerinställningen är klar. Indikatoren "SET OK" visa i teckenfönstret. Sedan återgår teckenfönstret till det fönster den var i innan du började ställa timern.

**7 Tryck på ⏻/| STANDBY/ON-knappen för att stänga av stereon, ifall det er nödvändig.**

Timerindikatorn (⏻) och indikatorn "DAILY" lyser i teckenfönstret och visar att väckningstimern är inställd att gå igång.

**För ratificera/att ändra timerinställningarna** upprepar du inställningsproceduren från början.

**När timerns ON-tid går på:**

Följande kommer automatiskt upprepa sig varje dag.

- När timerns ON-tid inträffar slås stereon automatiskt på. Din valda musikkälla börjar spela. Timerindikatorn (⏻) och indikatorn "DAILY" börjar lysa under den tid som timern är aktiv.
- När timerns avstängningstid inträffar, stängs systemet automatiskt av. Timerindikatorn (⏻) och DAILY-indikatorn förblir sedan tända i teckenfönstret.



- Om stereon redan är på när timerns ON-tid inträffar fungerar inte väckningsfunktionen.

**Stänga av och sätta på väckningstimern**

När du väl har ställt in väckningstimern finns den sparad i minnet. Därför kommer väckningstimern att aktiveras vid samma tid varje dag tills den avbryts.

**För att tillfälligt avbryta väckningstimern:**

**1 Tryck på knappen CLOCK/TIMER på apparaten upprepade gånger tills "DAILY" visas i teckenfönstret.**

**2 Tryck på CANCEL-knappen på apparaten.**

"CANCEL" visas och både timerindikatorn (⏻) och indikatorn "DAILY" slocknar.

**För att aktivera den avbrutna väckningstimern:**

**1 Tryck på knappen CLOCK/TIMER på apparaten upprepade gånger tills "DAILY" visas i teckenfönstret.**

Indikatorn "DAILY" blinkar och timerindikatorn (⏻) börjar lysa i teckenfönstret.

**2 Tryck på SET-knappen på apparaten.**

"SET OK" visa i teckenfönstret. Timerindikatorn (⏻) och indikatorn "DAILY" fortsätter att lysa och teckenfönstret återgår till ursprunglig visning.



- Om stereon har dragits ur kontakten eller om det blir strömavbrott försvinner timerinställningarna inom några dagar. Då måste du först ställa om klockan och därpå timern.

**Ställa in inspelningstimern (REC)**

Med hjälp av inspelningstimern (REC) kan du spela in ett radio-program automatiskt oavsett om du är hemma eller ej.



- Du kan ställa in inspelningstimern (REC) oavsett om stereon är på eller inte.
- Volymnivån ställs automatiskt på MIN när inspelningstimern (REC) används.
- Utför varje inställningssteg inom 8 sekunder. Annars måste inställningen göras om från början.
- Om du har gjort något fel när du satte timern trycker du på CANCEL-knappen på apparaten. Detta nollställer dock inte alltid inställningen. Om CANCEL-knappen inte fungerar trycker du på knappen CLOCK/TIMER på apparaten upprepade gånger tills teckenfönstret återgår till det ursprungliga fönstret och börjar om från steg 1.

## Använda timer

### Använda apparaten

Du kan ställa in tiden på samma sätt som du satte väckningstimeren.

#### 1 Sätt in ett oinspelat eller överspelningsbart band i bandspelare B och spola förbi den inledande bandsnutten.

#### 2 Tryck på knappen CLOCK/TIMER tills "ON TIME" visas i teckenfönstret omedelbart efter "REC TU".

Varje gång du trycker på knappen ändras teckenfönstret enligt följande:

DAILY → ON TIME → REC TU → ON TIME\* → Klock inställningsfönster → Annulerad → (tillbaka till början)

\*: Denna uppgift bör väljas för att ställa in inspelningstimeren (REC).

Därefter går systemet in i ON-time inställningsläge. Den aktuella ON-tiden visas i teckenfönstret och siffrorna för timme, "REC"-indikatorn och timer-indikatorn (⌚) blinkar.

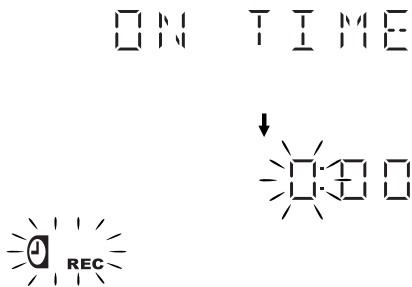

#### 3 Ställ in den ON-tid du vill att stereon skall slås på vid.

1. Tryck på ◀◀ eller ▶▶-knappen för att ställa in timvisaren och tryck sedan på SET-knappen.

2. Tryck på ◀◀ eller ▶▶-knappen för att ställa in minutvisaren och tryck sedan på SET-knappen.

"OFF TIME" visas och allts stereon går in i OFF-tid inställningsläge. Den nu inställda OFF-tiden visas i teckenfönstret och timvisaren blinkar.

#### 4 Ställa in den OFF-tid du vill att stereon skall slås från vid.

1. Tryck på ◀◀ eller ▶▶-knappen för att ställa in timme och tryck sedan på SET-knappen.

2. Tryck på ◀◀ eller ▶▶-knappen för att ställa in minuter-naoch tryck sedan på SET-knappen.

Stereon går in i förinställt stationsläge.

#### 5 Välj förinställd station för inspelning.

1. Tryck på ◀◀ eller ▶▶-knappen för att ställa in band (TUNER FM or TUNER AM) och tryck sedan på SET-knappen.

2. Tryck på ◀◀ eller ▶▶-knappen för att ställa in förinställt nummer och tryck sedan på SET-knappen.

"SET OK" visa efter varandra i teckenfönstret. "REC"-indikatorn slutar blinka men fortsätter lysa.

#### 6 Tryck på ⏻/| STANDBY/ON-knappen för att stänga av stereon om nödvändigt.

För att ratificera/ändra timerinställningarna upprepar du inställningsproceduren från början.

#### När timerens ON-tid går på:

• När timerens ON-tid inträffar slås stereon automatiskt på. Stationen du har ställt in spelas. Timerindikatorn (⌚) blinkar medan timeren är aktiv.

För att avbryta timerens inspelning trycker du på ■-knappen.

• När timerens OFF-tid kommer blinkar stereon stängs automatiskt av.



• Om systemet redan är på då timerens ON-tid kommer, fungerar inte REC-timeren.

#### Slå på och av inspelningstimeren (REC)

När du väl har ställt in inspelningstimeren (REC) för att spela in en källa sparas inställningarna i minnet. Det innebär att även om inspelningstimeren (REC) stängs av när den används kan du använda den igen närsomhelst.

#### För att tillfälligt avbryta inspelningstimeren (REC):

1 Tryck på knappen CLOCK/TIMER på apparaten upprepade gånger tills "REC TU" visas i teckenfönstret.

2 Tryck på CANCEL-knappen på apparaten. "CANCEL" visas och både timerindikatorn (⌚) och indikatorn "REC" slocknar.

#### För att aktivera den avbrutna inspelningstimeren (REC):

1 Tryck på knappen CLOCK/TIMER på apparaten upprepade gånger tills "REC TU" visas i teckenfönstret.

Timerindikatorn (⌚) lyser och indikatorn "REC" blinkar i teckenfönstret.

2 Tryck på SET-knappen på apparaten.

"SET OK" visa i teckenfönstret. Timerindikatorn (⌚) och indikatorn "REC" fortsätter att lysa och teckenfönstret återgår till ursprunglig visning.



• Om kontakten till stereon är urdragen eller om det blir strömavbrott försvinner timerinställningarna inom några dagar. Då måste du först ställa om klockan och därpå timern.

## Ställa in sovtimern (SLEEP)

Använd sovtimern för att stänga av stereon efter ett visst antal minuter. Genom att ställa in sovtimern kan du lugnt somna till musik med vetskap om att stereon stänger av sig själv.

- Du kan endast ställa in sovtimern när stereon är på.

Använda fjärrkontrollen

### 1 Medan du spelar av en källa trycker du på SLEEP-knappen.

Indikatorn "SLEEP" börjar blinka i teckenfönstret.

### 2 Ställ in den tidslängd du vill att källan skall spela innan stereon stängs av.

Varje gång du trycker på knappen SLEEP ändras tidslängden enligt följande:

10 → 20 → 30 → 60 → 90 → 120 → OFF → (tillbaka till början)



### 3 Vänta i 5 sekunder.

Indikatorn "SLEEP" slutar blinka men fortsätter lysa och teckenfönstret återgår till originalfönstret.

Stereon är nu inställt på att stängas av efter det antal minuter du har ställt in.

**Bekräfta sovtid:**

När du trycker på SLEEP-knappen på fjärrkontrollen visas den återstående sovtiden. Vänta tills teckenfönstret återgår till originalfönstret.

**För att avbryta sovtimer (SLEEP) inställningarna:**

Tryck på SLEEP-knappen på fjärrkontrollen tills "SLEEP"-indikatorn slocknar i teckenfönstret.

- Stänger du av stereon avbryter du också sovtimern (SLEEP).

## Timerprioriteter

Eftersom REC-timern och DAILY-timern kan ställas in oberoende av varandra, kanske du undrar vad som händer om inställningarna överlappar varandra. Här är prioriteterna för REC-timer och DAILY-timer:

- Timern med den tidigaste tidsinställningen har alltid prioritet. Timern fungerar inte om en annan timer är igång.
  - Om en annan timer har ställts in för exakt samma tid som REC-timern, har REC-timern prioritet.
- ☐ REC-timern och DAILY-timern fungerar inte då SLEEP-timern är igång.

**Exempel**

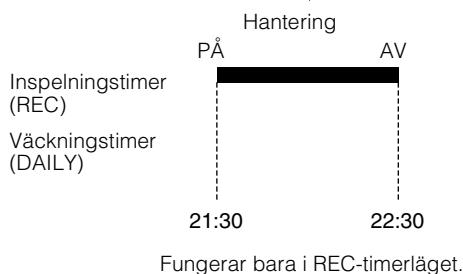
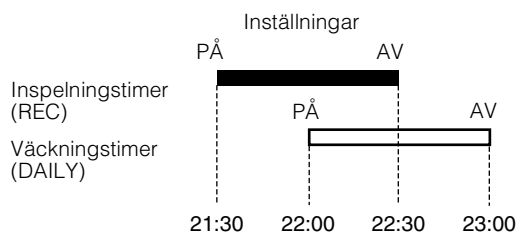

# Skötsel och underhåll

Hantera dina CD-skivor och band försiktigt så att de håller länge.

## CD-skivor

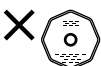

- Endast CD-skivor med något av dessa märken kan spelas på denna stereo. Fortsatt användning av CD-skivor med oregelbunden form (hjärtformade, oktagonala etc.) kan skada stereon.

- Ta ur CD:n från fodralet genom att hålla den i kanterna medan du trycker på fodralets mitthål lätt.
- Rör inte CD:ns blanka yta och böj inte heller CD:n.

- Lägg tillbaka CD:n i fodralet efter användning för att undvika att den blir skev.
- Var försiktig så att du inte skrapar CD:ns yta när du lägger tillbaka den i fodralet.
- Undvik exponering för solljus, extrema temperaturer och fukt.

- En smutsig CD kan krångla vid spelning. Om en CD blir smutsig bör du torka den med en mjuk trasa i en rak linje från mitten till kanten.

## **FÖRSIKTIGT:**

- Använd inga lösningsmedel (till exempel konventionella rengöringsmedel för skivor, förtunningsmedel i sprejform, bensin etc.) för att rengöra en CD.

## Generella anmärkningar

I allmänhet får du det bästa ljudet om du håller dina CD-skivor och mekanismen rena.

- Förvara CD-skivorna i sina fodral och ha dem i skåp eller på hyllor.
- Håll stereons luckor stängda när stereon inte används.

## Fuktkondensering

Fukt kan kondensera på linsen inne i stereon vid följande tillfällen:

- Efter att värmen har slagits på i rummet.
- I ett fuktigt rum.
- Om stereon förs direkt från en kall till en varm plats.

Om detta händer kan stereon få funktionsstörningar. I detta fall bör du lämna stereon på ett par timmar tills fukten avdunstar. Dra ur nätsladden och sätt in den igen.

## Kassettband



- Om bandet i kassetten är löst bör du dra upp det lösa genom att sätta i en penna i en av rullarna och snurra.
- Om bandet är löst kan det töjas ut, gå av eller fastna i kassetten.



- Rör inte bandets yta.



- Förvara inte kassettbandet:
  - På dammiga platser
  - I direkt solljus eller värme
  - På fuktiga platser
  - På en TV eller högtalare
  - Nära en magnet

## Kassettbandspelare

- Om kassettbandspelarens huvuden, kapstaner eller tryckrullar blir smutsiga sker följande:
  - Ljudkvaliteten försämras
  - Avbrutet ljud
  - Fading
  - Ofullständig radering
  - Inspelningsvårigheter
- Rengör huvudena, kapstanerna och tryckrullarna med en bomullstopp som har fuktats med alkohol.

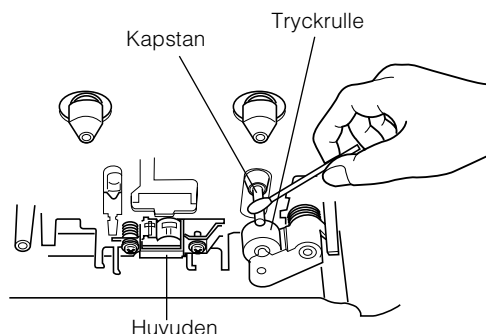

- Om huvudena magnetiseras kommer apparaten producera brus eller förlora höga frekvenser.
- För att avmagnetisera huvudena stänger du av apparaten och använder en huvudsavmagnetiserare (finns i elektronik- och skivaffärer).



# Felsökning

- Har du problem med din stereo bör du läsa denna lista för att upptäcka en möjlig lösning innan du lämnar in den på service.
- Om du inte kan lösa problemet med hjälp av de här vinkarna eller om stereon har skadats fysiskt bör du ringa en kvalificerad person om service, t.ex. din återförsäljare.

Symptom	Möjliga orsaker	Åtgärder
Inget ljud hörs.	<ul style="list-style-type: none"> <li>• Kopplingarna är felaktiga eller glappar.</li> <li>• Hörlurar är inkopplade.</li> </ul>	<ul style="list-style-type: none"> <li>• Kontrollera alla kopplingar och rätta till dem. (Se sidorna 4 till 6.)</li> <li>• Koppla ur hörlurarna.</li> </ul>
Dålig radiomottagning	<ul style="list-style-type: none"> <li>• Antennen är urkopplad.</li> <li>• AM (MW)-ramantennen sitter för nära stereon.</li> <li>• FM-kabelantennen är inte korrekt utdragen eller felaktigt placerad.</li> </ul>	<ul style="list-style-type: none"> <li>• Återinkoppla antennen på ett säkert sätt.</li> <li>• Ändra AM (MW)-ramantennens riktning och placering.</li> <li>• Dra ut FM-kabelantennen till bäst mottagningsposition</li> </ul>
Skivtallriken öppnar sig inte.	<ul style="list-style-type: none"> <li>• Sladden är inte i.</li> <li>• Skivtallriken är låst.</li> </ul>	<ul style="list-style-type: none"> <li>• Sätt i sladden.</li> <li>• Lås upp skivtallriken. (Se sidan 15.)</li> </ul>
CD:n hoppar över partier.	CD:n är smutsig eller repad.	Rengör eller ersätt CD:n. (Se sidan 25.)
CD:n startar inte.	CD:n är uppochnervänd.	Sätt in CD:n med etikettsidan upp.
Avspelningen av MP3-skivan sätter inte igång. (Bara för modell CA-MXKB2)	<ul style="list-style-type: none"> <li>• Inga MP3-filer är inspelade på skivan.</li> <li>• MP3-filerna har ingen filbenämning -.MP3, .Mp3, .mp3, eller .mp3 i filnamnen.</li> <li>• MP3-filerna har inte spelats in i ett format som är kompatibelt med ISO 9660 Nivå 1 eller 2.</li> </ul>	Byt skiva.
Avläsningstiden för MP3-skivan är för lång. (Bara för modell CA-MXKB2)	Avläsningstiden varierar enligt inspelningsskonfigurationens struktur.	Använd inte alltför många hierarkier eller mappar under inspelningen. Dessutom ska du inte spela in andra typer av audiospår tillsammans med MP3-filerna. (Se sid. 11.)
Kassettluckan går inte öppna.	Sladden drogs ur medan bandet spelades.	Stick in sladden och sätt på stereon.
Kan inte spela in.	Kassetts inspelningsskyddsflikar har tagits bort.	Täck hålen på kassetts bakkant med tejp.
Fjärrkontrollen fungerar inte.	<ul style="list-style-type: none"> <li>• Sökvägen mellan fjärrkontrollen och apparatens sensor blockeras.</li> <li>• Batterierna är dåliga.</li> </ul>	<ul style="list-style-type: none"> <li>• Ta bort batteriluckan.</li> <li>• Byt ut batterierna.</li> </ul>
Stereon är ur funktion.	Den inbyggda mikroprocessorn har drabbats av funktionsstörningar p.g.a.extern elektrisk störning.	Dra ur kontakten till stereon och sätt in den igen.

# Specifikationer

<b>Förstärkare</b>		<b>Radio</b>	
Uteffekt	30 W per kanal, min. effektivvärde, in i 6 Ω vid 1 kHz, med högst 10 % övertonsdistorsion (IEC 268-3)	FM-radio	Stationssökningsområde 87,50 MHz - 108,00 MHz
	28 W per kanal, min. effektivvärde, in i 6 Ω vid 1 kHz, med högst 0,9 % övertonsdistorsion (DIN)	AM-radio	Stationssökningsområde (MW) 522 kHz - 1 629 kHz
<b>Ingångskänslighet/Impedans (1 kHz)</b>		<b>Apparat</b>	
AUX IN	500 mV/51 kΩ	Dimensioner	276 mm x 315 mm x 456 mm (W/H/D)
Högtalarkontakt	6 - 16 Ω	Vikt	Ca 8 kg
PHONES	32 Ω - 1 kΩ	<b>Tillbehör</b>	
	20 mW/ch uteffekt till 32 Ω	AM (MW)-ramantenn (1)	
<b>Bandspelardelen</b>		FM-kabelantenn (1)	
Frekvensomfång		Fjärrkontroll (1)	
Typ I (NORMAL)	63 Hz - 12 500 Hz	Batterier R03 (UM-4)/AAA (24F) (2)	
Svaj	0,15 % (WRMS)		
<b>CD-spelare</b>		<b>Ström och effekt</b>	
CD-kapacitet	3 CD-skivor	Ström	Växelström 230 V $\surd$ , 50 Hz
Dynamikomfång	85 dB	Effektförbrukning	83 W (strömtillslagsläge)
Signal/brusförhållande	85 dB		13 W (Standby-läge)
Svaj	Omätbar		Ca 2 W (i ECO-läge)

Design och specificationer kan ändras utan förvarning.

# Johdanto

Kiitämme sinua siitä, että valintasi on JVC Compact Component System.

Toivomme sen tuottavan sinulle iloa moniksi vuosiksi eteenpäin.

Muista lukea tämä käsikirja huolellisesti, ennen kuin otat uuden stereojärjestelmäsi käyttöön.

Siinä on kaikki tiedot joita tarvitset, kun kokoat järjestelmäsi ja kun käytät sitä.

Jos et löydä vastausta mahdollisiin kysymyksiisi tästä käsikirjasta, ota yhteys laitteen myyjään.

## Ominaisuudet

Näiden ominaisuuksien ansiosta järjestelmäsi on sekä helppokäyttöinen että tehokas.

- Säädot ja toiminnot on suunniteltu helppokäyttöisiksi, joten voit keskittyä täysipainoisesti musiikin kuunteluun.
  - Järjestelmässäsi on käytössä JVC:n COMPU PLAY, jonka avulla voit käynnistää radion, kasettisoittimen tai CD-soittimen yhdellä näppäinpainalluksella.
- Loistava SEA (Sound Effect Amplifier) rock- ja popmusiikin sekä klassisen musiikin tehostamiseen.
- Aktiivibassolaajennus toistaa uskollisesti matalataajuiset äänet.
- 20:n radioaseman esiviritysmahdollisuus (10 FM ja 10 AM (MW)) automaattisen aseman haun ja manuaalivirityksen lisäksi.
- Kolmen cd-levyn cd-vaihtaja.
  - Levyn vaihto toisen levyn soidessa karusellialustalta (pyörivä alusta).
  - Kolmen (3) levyn jatkuva tai ohjelmoitu toisto.
- Kaksipesäinen kasettisoitin.
- Ajustointitoiminnot: päivittäis (DAILY)-, nauhoitus (REC)- ja uniajastin (SLEEP).
- Voit kytkeä soittimeen ulkoisen laitteen kuten MD-tallentimen.
- Tällä CD-soittimella voidaan toistaa äänitettäviä CD-R ja toistamiseen äänitettäviä CD-RW levyjä.



## Miten käsikirja on järjestetty

- Perustoiminnot on koottu yhteen paikkaan. Esimerkiksi äänenvoimakkuuden säätäminen käsitellään kappaleessa "Yhteiset toiminnot", eikä niitä toisteta enää joka luvussa.
- Painikkeiden, näppäimien ja näyttöviestien nimet on kirjoitettu isoilla kirjaimilla: esim. FM/AM, "NO DISC".
- Jos laitteen ja kaukosäätimen painikkeiden nimet ovat samat, painikkeen käyttöä ei kuvata erikseen.
- Kun puhutaan laitteen toiminnoista, ne kirjoitetaan pienillä kirjaimilla: esim. normaalisoiitto.

Sisällysluettelosta löydät helposti etsimäsi tiedot.

Tämän käsikirjan tekeminen on ollut hauskaa ja toivomme, että sen avulla opit käyttämään uuden järjestelmäsi lukuisia toimintoja.

## TÄRKEÄÄ MUISTETTAVAA

### 1 Laitteen sijoituspaikka

- Valitse tasainen ja kuiva paikka, missä ei ole liian kylmä eikä kuuma. (Lämpötila 5 °C:n ja 35 °C:n välillä.)
- Jätä tämän laitteen ja television väliin tarpeeksi tilaa.
- Älä sijoita laitetta paikkaan, jossa esiintyy voimakasta värinää.

### 2 Virtajohto

- Älä käsittele virtajohtoa märin käsin!
- Vähän sähköä kuluu aina, kun pistotulppa on kytketty seinäpistorasiaan.
- Kun irrotat virtajohdon seinäpistorasiasta, vedä pistotulpasta äläkä johdosta.

### 3 Häiriöt yms.

- Laitteen sisällä ei ole käyttäjän korjattavissa olevia osia. Jos vikaa ilmenee, vedä pistotulppa seinäpistorasiasta ja ota yhteys JVC-jälleenmyyjään.
- Älä työnnä laitteen sisään metalliesineitä.

# Sisällysluettelo

<b>Johdanto</b> .....	<b>1</b>
Ominaisuudet .....	1
Miten käsikirja on järjestetty .....	1
TÄRKEÄÄ MUISTETTAVAA .....	1
<b>Sisällysluettelo</b> .....	<b>2</b>
<b>Ja sitten aloitetaan</b> .....	<b>3</b>
Tarvikkeet .....	3
Paristojen asettaminen kaukosäätimeen .....	3
Kaukosäätimen käyttö .....	3
FM-antennin kytkeminen .....	4
AM (MW)-antennin kytkeminen .....	5
Kaiutinten kytkeminen .....	5
Erillislaitteiden kytkeminen .....	6
Virtajohdon kytkeminen seinäpistorasiaan .....	6
Esittelytoiminto (DEMO) .....	6
COMPU Play .....	6
<b>Yhteiset toiminnot</b> .....	<b>7</b>
Virran kytkeminen ja katkaiseminen .....	7
Virransäästötila (ECO) .....	7
Äänenvoimakkuuden säätö .....	8
Äänen vähittäinen hiljentäminen (FADE MUTING) .....	8
Bassojen tehostus (ACTIVE BASS EX.) .....	8
Sointitehosteen valinta (SOUND MODE) .....	8
Numeroiden näppäily kaukosäätimellä (numeronäppäimet) .....	8
Näytön vaihtaminen .....	8
<b>Virittimen käyttö</b> .....	<b>9</b>
Radioaseman viritys .....	9
Radioasemien esiviritys .....	10
FM-vastaanottotilan vaihto .....	10
<b>CD-soittimen käyttö</b> .....	<b>11</b>
CD-levyjen asettaminen soittimeen .....	12
CD-levyjen poistaminen soittimesta .....	12
MP3-toistotilan muuttaminen (Vain CA-MXKB2) .....	12
CD-soittimen käytön perusteet - normaali soitto .....	13
Soittojärjestyksen ohjelmointi .....	14
Satunnaissoitto .....	15
Kertaussoitto .....	15
Levykelkan lukitus .....	15
Näytön vaihtaminen CD-levyjä varten .....	15
<b>Kasettisoittimen käyttö (kasetin kuuntelu)</b> .....	<b>16</b>
Kasetin kuuntelu .....	16
<b>Kasettisoittimen käyttö (nauhoitus)</b> .....	<b>17</b>
Nauhoitus tavalliseen tapaan .....	18
CD Synchro -nauhoitus .....	18
Nauhoitus kasetilta toiselle (DUBBING) .....	18
<b>Erillislaitteiden käyttö</b> .....	<b>19</b>
Erillislaitteen kuuntelu .....	19
<b>Ajastimien käyttö</b> .....	<b>20</b>
Kellonajan asetus .....	20
Kellon asetus .....	20
Päivittäisajastimen (DAILY) ohjelmointi .....	21
Nauhoitusajastimen (REC) ohjelmointi .....	22
Uniajastimen (SLEEP) ohjelmointi .....	24
Ajastimien tärkeysjärjestys .....	24
<b>Hoito ja käsittely</b> .....	<b>25</b>
<b>Vianetsintä</b> .....	<b>26</b>
<b>Tekniset tiedot</b> .....	<b>26</b>

# Ja sitten aloitetaan

## Tarvikkeet

Tarkista, että kaikki on mukana. Järjestelmän mukana pitää olla seuraavat tarvikkeet:

- AM (MW) -silmukka-antenni (1)
- Kaukosäädin (1)
- Paristot (2)
- FM-lanka-antenni (1)

Jos jokin näistä tarvikkeista puuttuu, ota heti yhteys jälleenmyyjään.

## Paristojen asettaminen kaukosäätimeen

Tarkista että paristojen navat (+ ja -) ja paristotilan + ja - merkinnät vastaavat toisiaan.

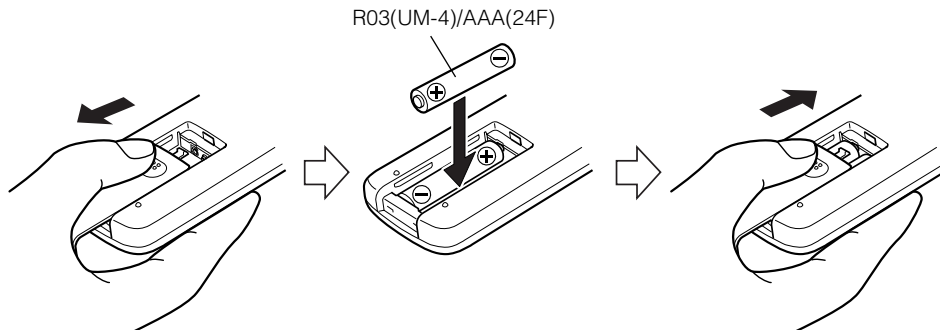

### **MUISTA:**

- Käsittele paristoja oikein.

☐ Jotta paristot eivät vuotaisi eivätkä tuhoutuisi:

- Poista paristot kaukosäätimestä, kun sitä ei käytetä pitkään aikaan.
- Kun paristot on vaihdettava, vaihda molemmat kerralla uusiin.
- Älä käytä vanhaa ja uutta paristoa yhdessä.
- Älä käytä eri tyyppisiä paristoja yhdessä.

## Kaukosäätimen käyttö

Kaukosäätimen avulla järjestelmän monia toimintoja voi käyttää jopa 7 m:n etäisyydeltä.

Kaukosäädin on suunnattava järjestelmän etuseinän anturiin.

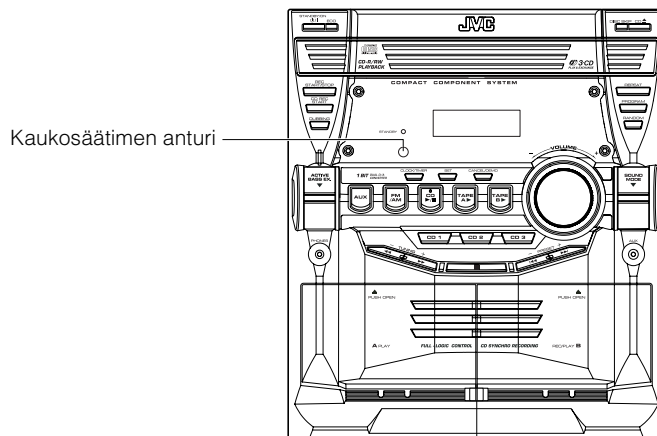

## **MUISTA:**

- Kytke kaikki valmiiksi, ennen kuin työntät pistotulpan seinäpistorasiaan.

## **FM-antennin kytkeminen**

### Mukana toimitetun lanka-antennin kytkeminen

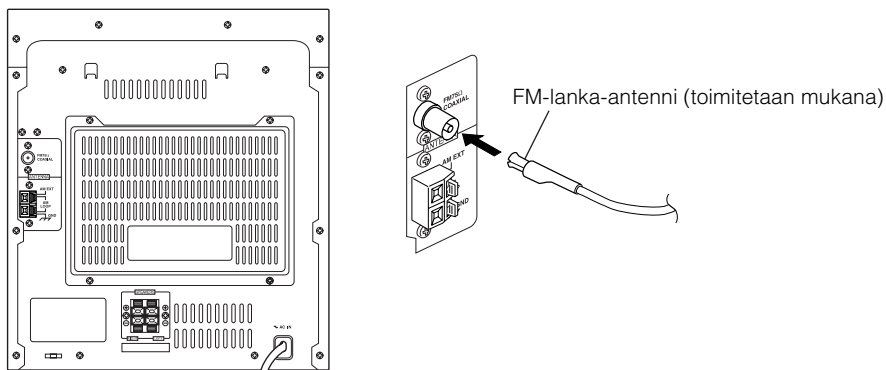

### Koaksiaaliliittimen käyttö (lisävaruste)

75 ohmin koaksiaaliliitännällä varustettu antenni (IEC tai DIN45 325) pitää kytkeä 75 ohmin FM COAXIAL-liittimeen.

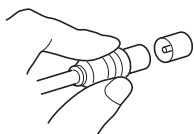

Jos kuuluvuus on huono, kytke ulkoantenni.

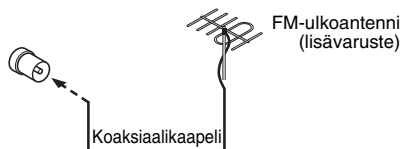

- Ennen kuin kytket 75 ohmin koaksiaalikaapelin (ulkoantenniliitäntään johtavan pyöreän kaapelin), irrota vakiovarusteena tulleet FM-lanka-antenni

## AM (MW)-antennin kytkeminen

### Laitteen takalevy

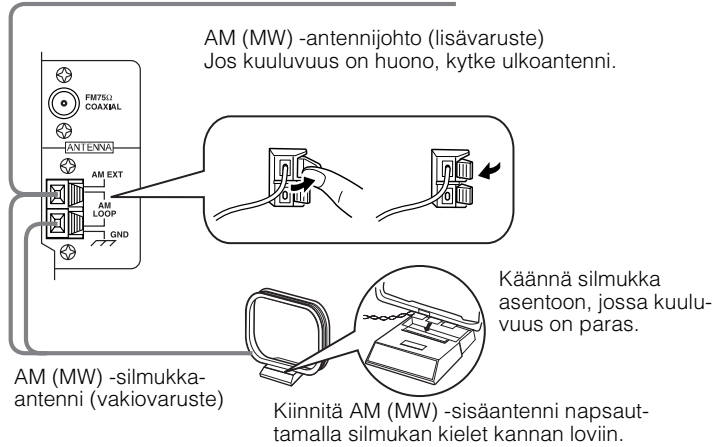
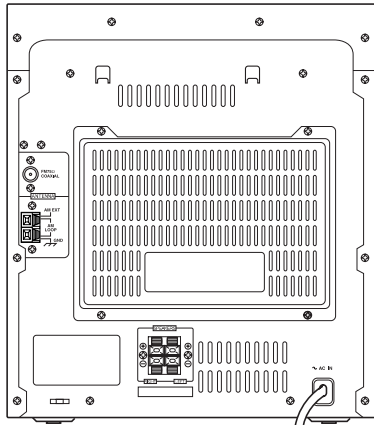

- Vaikka kytket AM (MW) -ulkoantennin, pidä AM (MW) -sisääntenni kytkettynä.

### MUISTA:

- Häiriöiden välttämiseksi pidä antennijohtimet etäällä järjestelmän metalliosista ja kaikista johtimista.

## Kaiutinten kytkeminen

Liitä oikea kaiutin oikeisiin kaiutinliittämiin (RIGHT) ja vasen kaiutin vasempiin kaiutinliittämiin (LEFT). Merkintä "Right"/"Left" ("oikea"/"vasen") löytyy kaiuttimen takaa.

1. Avaa molemmat liittimet kaiutinjohtojen liittämiseksi.
2. Kytke kaiutinjohto laitteen kaiutinliittäntöihin.

Kytke oikeanpuoleisen kaiuttimen punainen (+) ja musta (-) johto järjestelmän punaiseen (+) ja mustaan (-) liittimeen, jotka on merkitty sanalla RIGHT.

Kytke vasemmanpuoleisen kaiuttimen punainen (+) ja musta (-) johto järjestelmän punaiseen (+) ja mustaan (-) liittimeen, jotka on merkitty sanalla LEFT.

3. Sulje liittännät ja varmista.

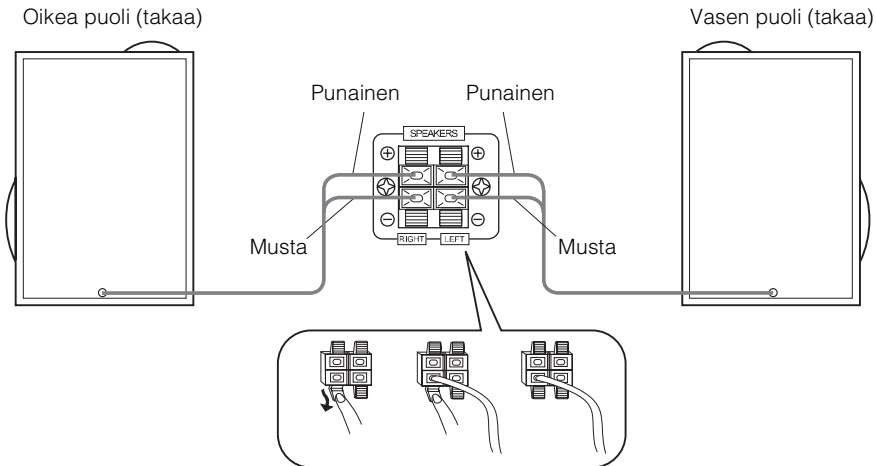

### MUISTA:

- Jos TV on kovin lähellä kaiuttimia, kaiuttimet saattavat vääristää TV:n värejä. Jos havaitset tällaista, siirrä kaiuttimet kauemmaksi televisiosta.
- Käytä vain kaiuttimia, joiden impedanssi on oikea. Impedanssi on merkitty takalevyyn.

## Erillislaitteiden kytkeminen

Liitä signaalijohto stereo miniliittimillä (ei mukana) järjestelmän etupaneelin AUX-liittimeen ja audiolähtöliittimeen tai ulkoisen kannettavan CD-, MD-soittimeen, STB:hen jne. lähtöpäätteisiin.

Voit sitten kuunnella erillislaitetta järjestelmän kautta.

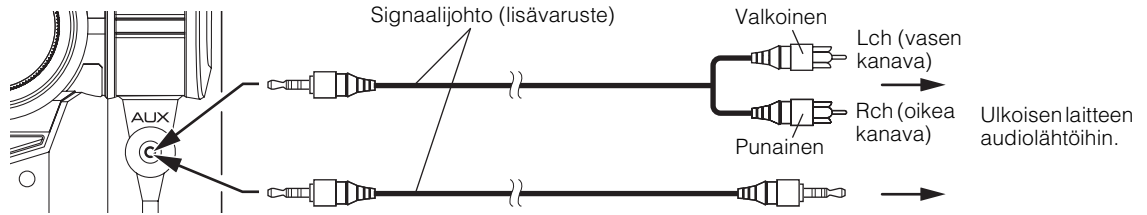

## Virtajohtojen kytkeminen seinäpistorasiaan

Kytke virtajohto seinäpistorasiaan.

Järjestelmä on nyt komennossasi!

## Esittelytoiminto (DEMO)

Kun järjestelmä kytketään seinäpistorasiaan, järjestelmä siirtyy automaattisesti esittely- eli DEMO-toimintoon.

Jos haluat kytkeä DEMO-toiminnon pois päältä, paina laitteen mitä tahansa näppäintä. DEMO-toiminto keskeytyy automaattisesti. Käynnistä DEMO -näyttö painamalla laitteen DEMO -näppäintä.



- Kun järjestelmä on kytketty, DEMO-toiminto käynnistyy automaattisesti, jos mitään näppäintä ei paineta 2 minuuttiin. Jos haluat perua automaattisen esittelytoiminnon, paina laitteen CANCEL-näppäintä DEMO-toiminnon aikana.

## COMPU Play

JVC:n COMPU PLAY -toiminnon ansiosta voit käyttää useimmin tarvitsemiasi toimintoja vain yhdellä näppäinpainalluksella.

Voit aloittaa CD-levyn, kasetin tai radion kuuntelun tai kuunnella erillislaitetta vain yhtä näppäintä painamalla. Toiminto kytkee laitteeseesi virran ja käynnistää valitsemasi toiminnon. Jos laite ei ole valmiina (CD-levy tai C-kasetti ei ole paikallaan), järjestelmään kytkeytyy kuitenkin virta ja voit asettaa CD-levyn tai C-kasetin paikalleen.

One Touch Operation - Yhden näppäimen käyttö on selostettu erikseen kunkin toiminnon kohdalla.

COMPU PLAY -näppäimiä ovat:

### Laite

- CD ►/II-näppäin
- FM/AM-näppäin
- TAPE A ►, TAPE B ► -näppäimet
- AUX-näppäin
- CD1, CD2 ja CD 3 -näppäimet

### Kaukosäädin

- CD ►/II-näppäin
- FM/AM-näppäin
- TAPE A ►, TAPE B ► -näppäimet
- AUX-näppäin
- CD1-, CD2- ja CD 3 -näppäimet



# Yhteiset toiminnot

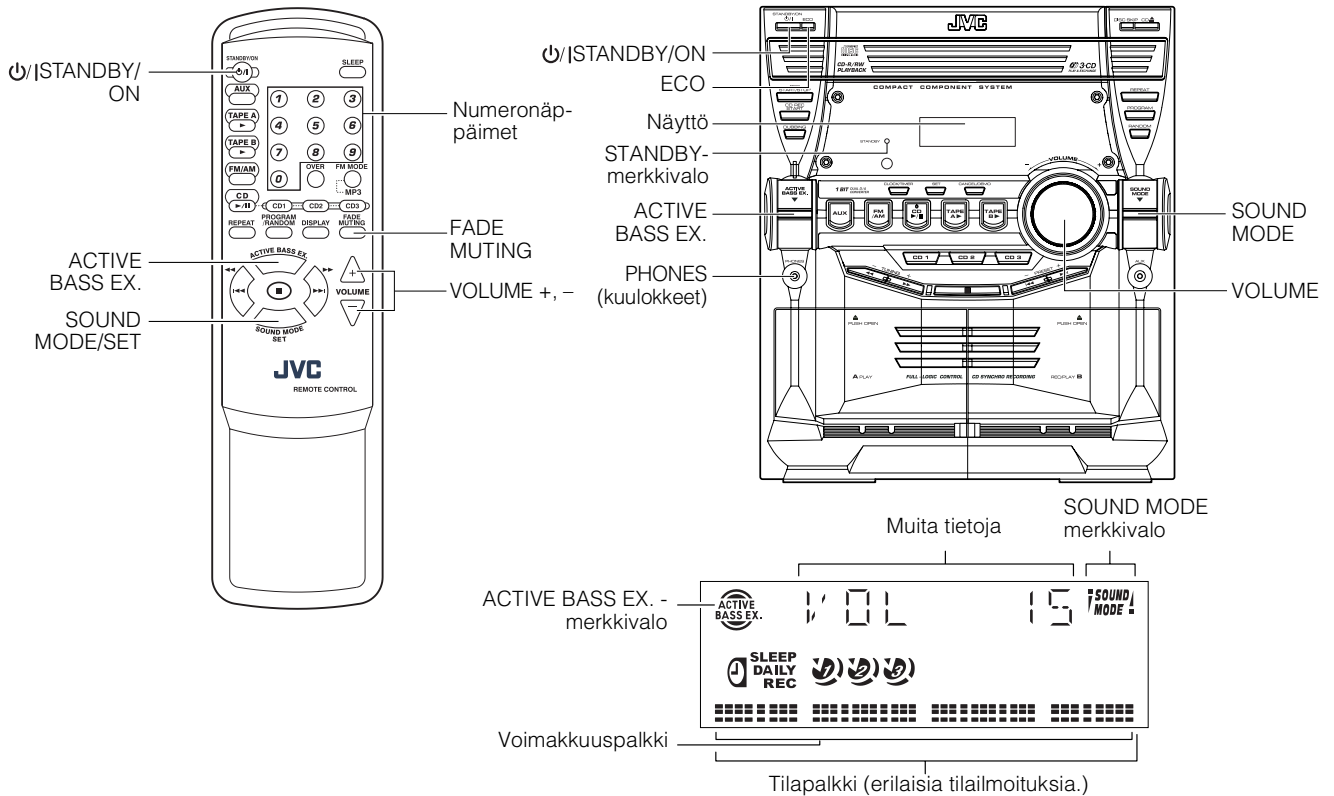

\* Kun järjestelmä on käytössä, näytössä voi näkyä muitakin toimintoja. Tässä on mainittu vain ne asiat, joita käsitellään tässä kappaleessa.

## Virran kytkeminen ja katkaiseminen

### Virran kytkeminen

**1** Paina **⏻/STANDBY/ON**-näppäintä.



Näyttöön syttyä valo. STANDBY-merkkivalo sammuu. Järjestelmä jatkaa tilanteesta, jossa se oli, kun virta viimeksi katkaistiin.

- Jos esimerkiksi kuuntelit edellisellä kerralla CD-levyä, kaikki on nyt valmiista CD-levyn kuunteluun. Voit tietysti siirtyä kuuntelemaan toista ohjelmalähdettä.
- Jos kuuntelit viimeksi radiota, viimeksi kuuntelemani radioasema alkaa soida.

### Virran katkaiseminen

**1** Paina **⏻/STANDBY/ON** -näppäintä uudelleen.



Näyttö pimenee kelloa lukuun ottamatta. STANDBY-merkkivalo syttyä. (Näyttö tummenee.)

- Vähän sähköä kuluu koko ajan, vaikka virta on katkaistu (laite on valmiustilassa).
- Jos haluat katkaista laitteesta virran kokonaan, irrota pistotulppa seinäpistorasiasta. Kun irrotat virtajohdon, kello nolautuu (0:00) heti.

## Virransäästötila (ECO)

Järjestelmässä on kolme toimintatilaa; virta päällä, virta pois (valmiustila) ja ECO. ECO-virransäästötilassa näyttö pimenee ja energiaa kuluu vain vähän.

**Jos haluat siirtyä ECO-virransäästötilaan**, paina valmiustilassa (kun STANDBY-merkkivalo palaa) laitteen ECO-näppäintä. Näyttö pimenee. STANDBY-merkkivalo palaa edelleen.

**Jos haluat perua ECO-virransäästötilan ja kytkeä laitteeseen virran**, paina **⏻/STANDBY/ON**-näppäintä laite sekunnin ajan.

**Jos haluat perua ECO-virransäästötilan ja siirtyä valmiustilaan**, paina ECO-näppäintä uudelleen sekunnin ajan.

## Äänenvoimakkuuden säätö

Kierrä laitteen äänenvoimakkuussäädintä (VOLUME) myötäpäivään, kun haluat äänen kovemmalle ja vastapäivään, kun haluat hiljentää ääntä.

Paina kaukosäätimen näppäintä VOLUME +, kun haluat äänen kovemmalle ja kaukosäätimen näppäintä VOLUME -, kun haluat hiljentää ääntä.

VOL 15

Äänenvoimakkuuden voi säätää minimiin (MIN), välillä 1 - 30 tai maksimiin (MAX).

### **MUISTA:**

- **ÄLÄ** kytke laitteeseen virtaa ja/tai ryhdy kuuntelemaan musiikkia, ennen kuin olet asettanut äänenvoimakkuuden (VOLUME) aivan hiljaiselle, sillä äkkinäinen hyvin kova meteli voi vahingoittaa kuuloasi, kaiuttimia ja/tai kuulokkeita.

### Kuuntelu kuulokkeilla

Kytke kuulokkeet PHONES -liitäntään. Kaiuttimista ei nyt kuulu mitään.

Muista pienentää äänenvoimakkuutta ennen kuin kytket kuulokkeet tai asetat ne korville.

## Äänen vähittäinen hiljentäminen (FADE MUTING)

Voit hiljentää äänen yhdellä näppäinpainalluksella.

**Kun haluat hiljentää äänen**, paina kaukosäätimen FADE MUTING -näppäintä. Ääni hiljenee vähitellen.

**Kun haluat palauttaa äänen**, paina kaukosäätimen FADE MUTING -näppäintä uudelleen. Ääni palaa aiemmin valittuun äänenvoimakkuuteen.

- Jos vähittäisen äänen hiljentämisen jälkeen kierrät laitteen VOLUME-kiekkoa tai painat kaukosäätimen VOLUME-näppäintä, äänenvoimakkuus nousee minimitasolta.

## Bassojen tehostus (ACTIVE BASS EX.)

Bassoäänien syvyys ja täyteläisyys säilyy äänenvoimakkuusasetuksesta riippumatta.

Tätä toimintoa voi käyttää vain kuuntelussa.

**Kun haluat tehostaa bassoja**, paina ACTIVE BASS EX. -näppäintä.

“ACTIVE BASS EX.”-merkkivalo syttyy ja näyttöön ilmestyy “BASS ON”.

**Kun haluat kytkeä bassojen tehostuksen pois**, paina samaa näppäintä uudelleen.

“ACTIVE BASS EX.”-merkkivalo sammuu ja näyttöön ilmestyy “BASS OFF”.

## Sointitehosteen valinta (SOUND MODE)

Voit valita yhden kolmesta SEA (Sound Effect Amplifier) -asetuksesta.

Tätä toimintoa voi käyttää vain kuuntelussa.

**Vaikutelman aikaansaamiseksi**, paina SOUND MODE -näppäintä, kunnes haluamasi sointitehoste näkyy näytössä.

Näytön “SOUND MODE”-merkkivalo syttyy.

Aina kun painat näppäintä, sointitehosteet muuttuvat seuraavasti:

ROCK → POP → CLASSIC → FLAT → (takaisin alkuun)

**Jos haluat perua vaikutelman**, paina SOUND MODE -näppäintä, kunnes näyttöön ilmestyy “FLAT”.

“SOUND MODE” -osoitinvalo sammuu.

<b>ROCK</b>	Tehostaa matalia ja korkeita taajuuksia. Sopii hyvin akustiselle musiikille.
<b>POP</b>	Sopii hyvin laulettuun musiikille.
<b>CLASSIC</b>	Asetus laajoille ja dynaamisille stereojärjestelmille.
<b>FLAT</b>	Mitään sointitehostetta ei ole valittu.

## Numeroiden näppäily kaukosäätimellä (numeronäppäimet)

Kaukosäätimen numeronäppäimillä viritetään radioasemia, haetaan esiviritettyjä radioasemia muistista tai ohjelmoidaan CD-levyjien kappaleiden soittojärjestys.

Numerot näppäillään numeronäppäimillä seuraavasti.

### **Esimerkkejä:**

- Jos haluat näppäillä numeron 5, paina näppäintä 5.
- Jos haluat näppäillä numeron 15, paina ensin näppäintä OVER, 1 ja lopuksi 5.
- Jos haluat näppäillä numeron 20, paina ensin näppäintä OVER, 2 ja lopuksi 0.

### **MP3-levyille (Vain CA-MXKB2)**

- Jos haluat näppäillä numeron 5, paina näppäintä 5.
- Jos haluat näppäillä numeron 15, paina ensin näppäintä OVER, 0, 1 ja lopuksi 5.
- Jos haluat näppäillä numeron 125, paina ensin näppäintä OVER, 1, 2 ja lopuksi 5.

## Näytön vaihtaminen

Aina DISPLAY-näppäintä painettaessa näyttö vaihtuu seuraavasti:

Nyt valittu ohjelmälähde ↔ Nykyinen aika

### **Audio CD**

Katso kohtaa “Näytön vaihtaminen CD-levyjä varten” sivulla 15.

# Virittimen käyttö

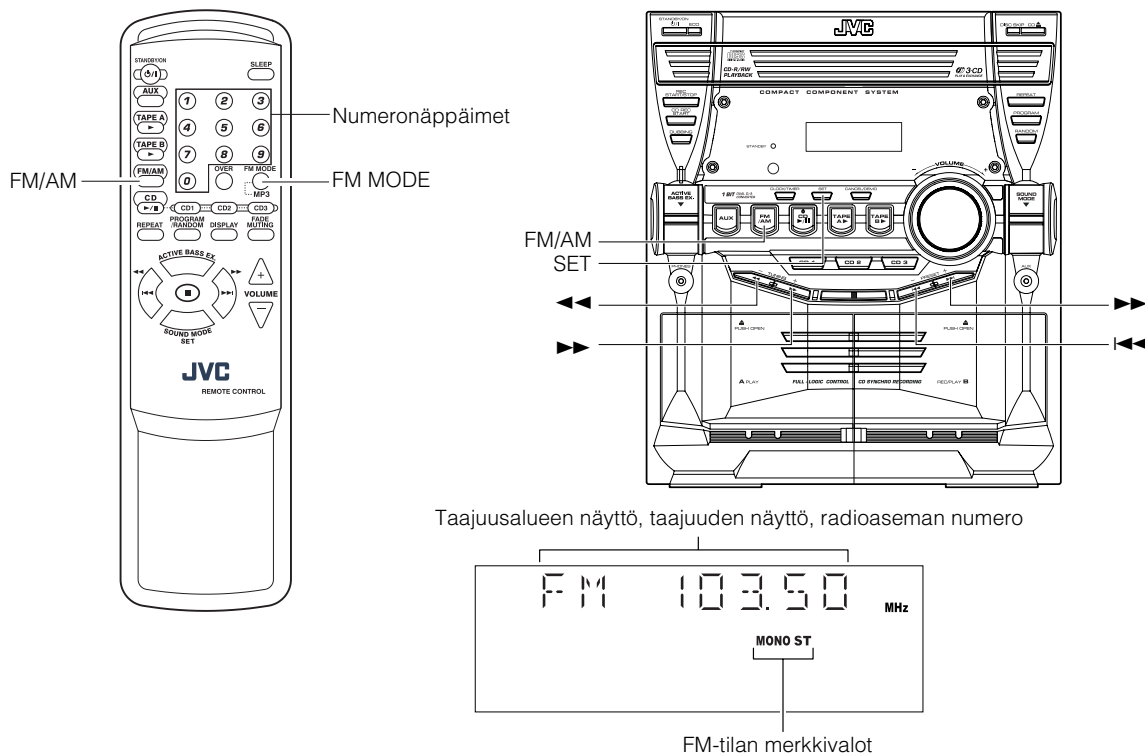

Taajuusalueen näyttö, taajuuden näyttö, radioaseman numero

FM-tilan merkkivalot

\* Kun järjestelmä on käytössä, näyttössä voi näkyä muitakin toimintoja. Tässä on mainittu vain ne asiat, joita käsitellään tässä kappaleessa.

Voit kuunnella virittimellä FM- ja AM (MW)-asemia. Asemat voidaan virittää käsin, automaattisesti tai ne voidaan hakea muistista.

☐ Ennen radion kuuntelua:

- Tarkista, että FM- ja AM (MW)-antennit on kytketty oikein. (Katso sivuille 4 ja 5).

## Käynnistys yhdellä näppäimellä

Kun painat järjestelmän FM/AM-näppäintä, laitteisto käynnistyy ja radiosta alkaa kuulua viimeksi valittu asema.

- ☐ Voit siirtyä radion kuunteluun muista ohjelmanähteistä painamalla FM/AM-näppäintä.

## Radioaseman viritys

### 1 Paina FM/AM-näppäintä.

Näyttöön ilmestyy viimeksi valitun aseman lähetystaajuus. (Jos edellisellä kerralla valittiin esiviritetty radioasema, sen numero ilmestyy ja taajuus näyttää.) Aina kun painat tätä painiketta, taajuusalue vaihtelee FM:n ja AM:n (MW) välillä.

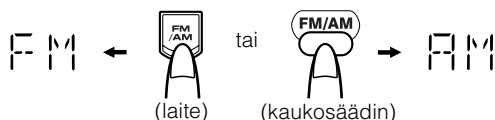

### 2 Valitse radioasema yhdellä seuraavista menetelmistä.

#### • Manuaaliviritys

Siirry taajuudesta toiseen painamalla laitteen ◀◀ tai ▶▶-näppäintä toistuvasti, kunnes löydät haluamasi radioaseman.

TAI

#### • Automaattiviritys

Jos ◀◀ tai ▶▶-näppäintä pidetään alhaalla yhden (1) sekunnin ajan ja sitten vapautetaan, taajuus siirtyy alaspäin tai ylöspäin automaattisesti kunnes löydetään asema.

TAI

#### • Esiviritetyn aseman valinta (mahdollinen vain kun radioasemia on tallennettu muistiin)

Esiviritetyn radioaseman hakeminen muistista laitteen näppäimillä:

Valitse haluamasi radioaseman numero ◀◀ tai ▶▶-näppäimellä.

#### Esimerkki:

Paina ▶▶-näppäintä, kunnes näyttössä näkyy asema "8". Näyttöön ilmestyy esiviritetty ja taajuus.



#### Esiviritetyn radioaseman haku muistista kaukosäätimen näppäimillä:

Näppäile haluamasi radioaseman numero kaukosäätimen numeronäppäimillä. Katso lisätietoja kohdasta "Numeroiden näppäily kaukosäätimellä" sivulta 8.

#### Esimerkki:

Paina numeroa 8 hakeaksesi muistista radioaseman, joka on tallennettu muistipaikkaan 8. Sedan näyttöön ilmestyy esiviritetty ja taajuus.



- AM (MW)-lähetyksissä vastaanoton herkkyys muuttuu, jos AM (MW)-silmukka-antennia käännetään. Käännä AM (MW)-silmukka-antennia niin, että kuuluvuus on paras.

## Radioasemien esiviritys

Voit tallentaa muistiin jopa 10 FM-asemaa ja 10 AM (MW)-asemaa.



- Joskus radion muistiin on jo tehtaalla tallennettu testausmielessä esiviritettyjä asemia. Kyseessä ei ole vika. Voit tallentaa haluamasi kanavat muistiin alla esitetyin ohjein.
- Jos asemien esivirityksen aikana mitään näppäintä ei paineta 4 sekunnin aikana, näyttöön tulee taajuusalueen näyttö. Tässä tapauksessa kaikki vaiheet on toistettava alusta.

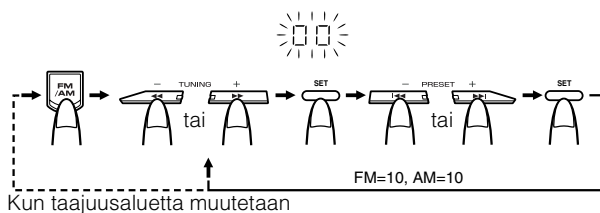

## Laitteen näppäimillä

**1** Valitse taajuus painamalla FM/AM-näppäintä.

**2** Etsi radioasema painamalla näppäintä ◀◀ tai ▶▶.

**3** Paina SET-näppäintä.

Näytössä vilkkuu "00" 4 sekunnin ajan.

**4** Valitse radioaseman muistipaikan numero

◀◀ - tai ▶▶-näppäimellä.

▶▶: Luku kasvaa yhdellä (1).

◀◀: Luku pienenee yhdellä (1).

**5** Paina SET-näppäintä.

Näytössä näkyvät tallennettu esiasetusnumero ja taajuus.

**6** Tallenna kaikki haluamasi radioasemat muistipaikkoihin toistamalla kohdat 2 - 5.

Jos haluat muuttaa radioaseman muistipaikan, toista edellä esitetyt vaiheet.



- Vaiheessa 4 voit valita radioaseman muistipaikan kaukosäätimen numeronäppäimillä. Katso lisätietoja kohdasta "Numeroiden näppäily kaukosäätimellä" sivulta 8.

## MUISTA:

- Jos pistotulppa irrotetaan seinäpistorasiasta tai sattuu sähkökatkos, kanava-asetukset pysyvät muistissa muutaman vuorokauden. Jos radioasemat kuitenkin katoavat laitteen muistista, ne on viritettävä uudelleen.

## FM-vastaanottotilan vaihto

Kun kuuntelet FM-stereolähetystä, "ST (Stereo)" -merkkivalo syttyy ja kuulet stereoeffektit.

Jos FM-stereolähetys kuuluu huonosti tai siinä on kohinaa, voit valita monoäänen. Lähetysten laatu paranee, mutta se ei kuulu enää stereona.

Paina kaukosäätimen FM MODE -näppäintä, kunnes näytön "MONO" -merkkivalo syttyy.

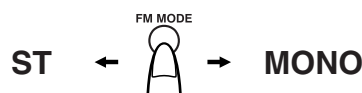

Voit palata stereolähetykseen, painamalla kaukosäätimen FM MODE -näppäintä, kunnes "MONO"-merkkivalo sammuu.

Toisen aseman valinta peruuttaa myös FM Mono -muodon ja palauttaa stereotehosteen.

# CD-soittimen käyttö

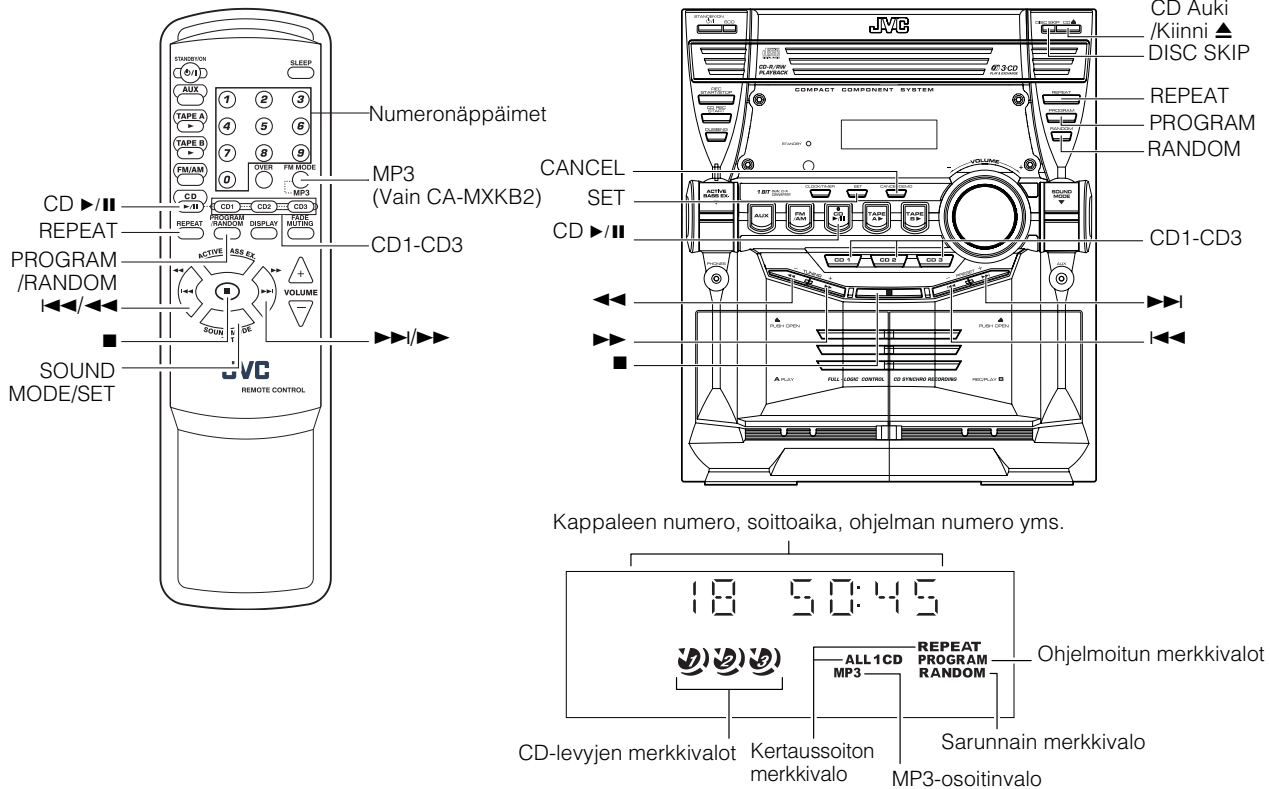

\* Kun järjestelmä on käytössä, näytössä voi näkyä muitakin toimintoja. Tässä on mainittu vain ne asiat, joita käsitellään tässä kappaleessa.

Laitte on suunniteltu seuraavien CD-levyjen toistoon:

- Audio CD
- CD-R (äänitettävä)
- CD-RW (uudelleen äänitettävä CD)

## Vain CA-MXKB2

- MP3-levy (CD-R- tai CD-RW-levyille äänitetyt MP3-tiedostot)

## CD-R- tai CD-RW-levyjä soittaessa

- Käyttäjän muokkaamia CD-R- (äänitettävä CD) ja CD-RW-levyjä (uudelleen äänitettävä CD) voidaan toistaa, kun ne on jo "päätetty".
- Lue huolella CD-R- tai CD-RW-levyjen ohjeet ja varoitukset huolella ennen CD-R- niiden toistoa.
- Laitteella ei voi soittaa kaikkia CD-R- tai CD-RW-levyjä johtuen niiden levyominaisuuksista, vaurioista tai tahroista tai jos soittimen linssi on likainen.
- CD-RW-levyt saattavat tarvita pidemmän lukuajan, koska CD-RW-levyjen heijastuskerroin on alaisempi kuin tavallisten CD-levyjen.

## Vain CA-MXKB2

### \* MP3-levyjä koskien

- Laitte käsittelee MP3-levyjen tiedostoja ja kansioita "kappaleina" ja "albumeina".
- Levyille äänitettyjen MP3-tiedostojen (kappaleiden) toistojärjestys määräytyy kirjoitus- (tai koodaus-) sovelluksesta; siksi toistojärjestys voi poiketa tiedostojen ja kansioiden äänityksessä tarkoitetusta järjestyksestä.
- Laitte näyttää tiedostojen (kappaleiden) nimet ja ID3v1-tunnisteen (vain "Kappale", "Esittäjä" ja "Albumi") näytössä toiston alettua, saatavien merkkien määrä on kuitenkin rajallinen eivätkä jotkin tiedostonimet ja ID3-tunnisteen näy oikein.



### Lisää MP3-levyistä

- MP3-levyt (joko CD-R tai CD-RW) tarvitsevat pidemmän lukuajan. (Se vaihtelee äänitysohjelmien monimutkaisuudesta riippuen)
- MP3-levyä tehtäessä on valittava levyformaattiksi joko ISO 9660 Level 1 tai Level 2.
- Laitte ei tue moni-istuntolevytyksiä.
- Laitte voi toistaa ainoastaan MP3-tiedostoja joissa on seuraavat tiedostopääteet: ".MP3," ".Mp3," ".mp3," ja ".mp3."
- Ei-MP3-tiedostot ohitetaan. Jos MP3-tiedostojen äänityksen yhteydessä on äänitetty ei-MP3-tiedostoja, laitteella menee pidempi aika levyn skannaukseen. Se voi myös aiheuttaa laitteen toimintahäiriön.
- Muut kuin MP3-kansiot lasketaan levyä luettaessa, mutta ohitetaan toiston aikana.
- Joitain MP3-levyjä ei voi toistaa niiden levyominaisuuksien tai äänitysolosuhteiden vuoksi.

## Levyn osoitinvalot:

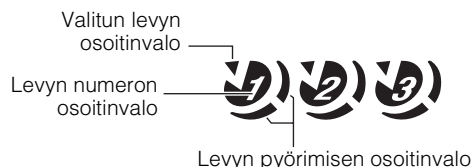

CD-levyn merkkivaloja on kolme eri tyyppiä:

**CD-levyn numeron merk-** Palaa koko ajan.  
**kivalo:**

**Valitun CD-levyn numeron merk-** Valitun CD-levyn numeron merk-  
**on merkkivalo:** kivalo palaa.

**Levyn toiston merkkivalo:** Palaa, kun valittu CD-levy soi tai  
kun soitto on keskeytetty. Merkkivalo ei pala, jos valitulla alustalla ei ole CD-levyä.

## Käynnistys yhdellä näppäimellä (One Touch Play)

Laitteeseen kytkeytyy virta ja toiminnot käynnistyvät automaattisesti.

- Kun painat CD ►/II-näppäintä, järjestelmään kytkeytyy virta ja jos laitteessa on CD-levy, viimeksi valittu levy alkaa soida levyn alusta.
- Kun painat CD1-CD3-näppäimiä, järjestelmään kytkeytyy virta ja jos valitussa levynumerossa on CD-levy, se alkaa soida levyn alusta.

## CD-levyjen asettaminen soittimeen

**1 Avaa levykelkka painamalla laitteen CD Auki/Kiinni ▲-näppäintä.**

**2 Aseta yksi tai kaksi CD-levyä etikettipuoli ylöspäin levypesään.**

Varmista, että CD on kunnolla paikoillaan levypesän syvennyksessä.

Kuvapuoli ylöspäin

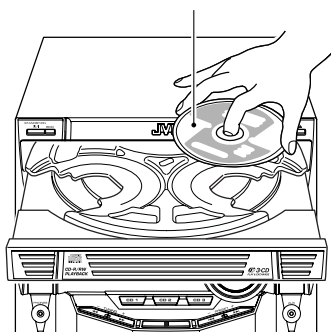

**3 Paina laitteen DISC SKIP-näppäintä ja laita seuraava CD paikalleen.**

Kun painat näppäintä, levykelkka kääntyy ja voit asettaa va-paalle alustalle seuraavan CD-levyn.

**4 Paina laitteen CD Auki/Kiinni ▲-näppäintä.**

Levykelkka sulkeutuu.

- Kun käytät 8 cm CD-levyä, aseta se alustan sisimmälle renkaalle.
- Voit ladata CD-levyjä samalla kun kuuntelet toista lähettä tai parhaillaan toistettavaa CD-levyä.
- Kun laitteesta katkaistaan virta levykelkan ollessa auki, levykelkka sulkeutuu automaattisesti.
- Jos CD-levyn luku ei onnistu (esim. naarmuuntuneisuuden takia), laite ei tunnista CD:tä levyksi.

## CD-levyjen poistaminen soitimesta

Poista CD-levyt alla esitettyjen ohjeiden mukaan.

**1 Kun CD-soitin ei soi, paina laitteen CD Auki/Kiinni ▲-näppäintä, niin levykelkka tulee esiin.**

**2 Poista CD-levy alustalta ja paina laitteen DISC SKIP -näppäintä.**

Esiin tulee seuraava CD-levy.

**3 Toista vaihe 2 ja poista kaikki CD-levyt levykelkasta.**

**4 Sulje levykelkka painamalla laitteen CD Auki/Kiinni ▲-näppäintä.**

- Voit poistaa CD-levyt levykelkasta kuunnellessasi toista ohjelmalähdettä.

### Vihjeitä:

- **CD-levyjen poisto/vaihto kuuntelun aikana**

Kun kuuntelet CD-levyä (esim. CD1), voit poistaa tai vaihtaa muut CD-levyt (esim. CD2:n ja CD3:n) painamalla CD Auki/Kiinni ▲-näppäintä. Kun olet poistanut tai vaihtanut CD-levyn, sulje levykelkka painamalla samaa näppäintä uudelleen.

Vain CA-MXKB2

## MP3-toistotilan muuttaminen

MP3-levyjä soitettaessa MP3-levyjen toistotila voidaan vaihtaa seuraavasti:

### Normaali (FILE)-tila:

Laitte tunnistaa vain kappaleet (tiedostot). MP3-levyä voidaan soittaa kuten audio-CD-levyä.

### GROUP (ALBUM)-tila:

Laitte tunnistaa MP3-levyn kappaleet (tiedostot) ja albumit (kansiot). MP3-levyjä voidaan toistaa niiden ryhmittymisen mukaisesti.

### VAIN kaukosäädin:

Paina MP3-näppäintä ennen MP-3 levyn toistoa tai sen aikana.



GROUP-osoitinvalo näkyy, kun MP3-toisto on GROUP-tilassa.

- Aina näppäintä painettaessa MP3-toistotila vaihtuu vuorotellen välillä "GROUP (ALBUM)" ja "Normaali (FILE)".



## CD-soittimen käytön perusteet - normaali soitto

### CD-levyjen kuuntelu

**1 Aseta CD-levy levykelkkaan.**

**2 Paina CD ►/II-näppäintä, jotta ilakoida.**

Näyttöön ilmestyy käynnistää valitun CD-levyn numero (esim. "CD DISC 1").

Valitun CD-levyn ensimmäinen kappale alkaa soida. Kun ensimmäinen CD-levy on soitettu loppuun, toinen ja kolmas CD-levy soitetaan automaattisesti.

Kun kolmas CD-levy on soinnut loppuun, CD-soitin pysähtyy automaattisesti.

☐ Voit aloittaa haluamasi levyn toiston yksinkertaisesti painamalla Disc -näppäintä (CD1-CD3).

Kun valitun CD-levyn toisto loppuu, CD-soitin pysähtyy automaattisesti.

Kun CD-levy soi, näyttössä näkyvät seuraavat tiedot.

#### Audio CD -levyt

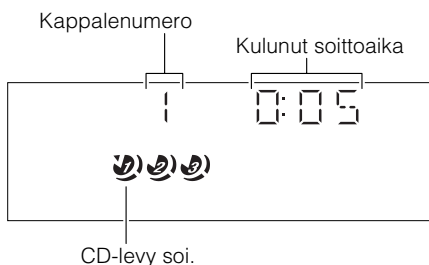

#### MP3-levyt (Vain CA-MXKB2)

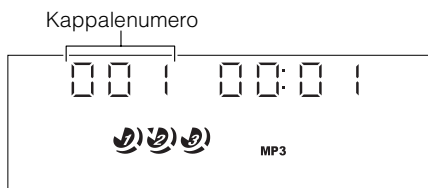

- Kun edellä oleva näyttö näkyy ja kappaleet sisältävät ID3-tunnisteita, näyttössä näkyy järjestyksessä nimike, esittäjä ja albumi, siten palataan alkuperäiseen näyttöön.

Kun CD-levynäppäintä (CD1-CD3) painetaan levykelkan ollessa auki, levykelkka sulkeutuu ja valittu CD-levy alkaa automaattisesti soida.

**Kun haluat lopettaa CD-levyn kuuntelun,** paina ■-näppäintä. Näyttöön ilmestyy CD:stä seuraavat tiedot.

#### Audio CD -levyt

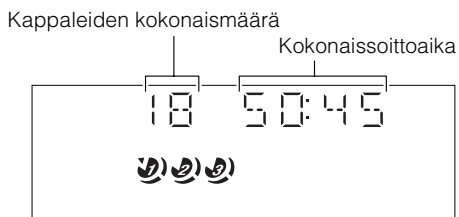

#### MP3-levyt (Vain CA-MXKB2)

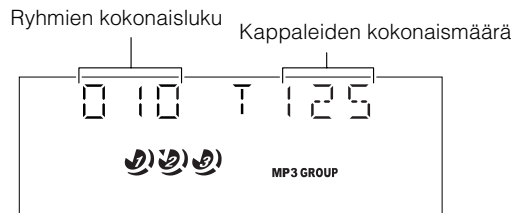

**Jos haluat keskeyttää CD-levyn kuuntelun,** paina CD ►/II-näppäintä. Soittoajan merkkivalo vilkkuu näyttössä.

**Kun haluat jatkaa CD-levyn kuuntelua,** paina CD ►/II-näppäintä uudelleen. Soitto jatkuu keskeytykskohdasta.

#### Vihjeitä:

- **CD-levyn toisto käyttäen DISC SKIP-näppäintä**

Voit myös soittaa CD-levyjä käyttäen DISC SKIP-näppäintä. Aina kun painat näppäintä, laite siirtyy soittamaan seuraavaa CD-levyä. Jos järjestyksessä seuraava levyalusta on tyhjä, levyalusta ohitetaan automaattisesti.

### Kappaleen valinta

#### CD-levyn kuuntelun aikana (|◀◀ tai ▶▶-näppäimellä):

Paina hetken |◀◀ tai ▶▶-näppäintä halutun kappaleen valitsemiseksi, paitsi MP3-ryhmätilassa.

- Seuraavan kappaleen alkuun siirrytään painamalla kerran ▶▶-näppäintä.
- Kun haluat palata soitettavan kappaleen alkuun, paina kerran |◀◀-näppäintä. Paina kahdesti, jos haluat edellisen kappaleen alkuun.

#### Kun CD-levy ei soi (|◀◀ tai ▶▶-näppäimellä):

Painamalla hetken |◀◀ tai ▶▶-näppäintä CD-soitin toimii samalla tavoin kuin toiston aikana, paitsi MP3-ryhmätilassa.

#### Kaukosäätimen numeronäppäinten käyttö:

Voit valita valitun CD-levyn kappaleen suoraan numeronäppäimillä.

- Valitsemasi kappale alkaa soida.

Jos haluat kuunnella kappaleen numero 15, paina ensin näppäintä OVER, 1 ja lopuksi 5. Katso lisätietoja kohdasta "Numeroiden näppäily kaukosäätimellä" sivulta 8.

#### Vihjeitä:

- **MP3-levyt (Vain CA-MXKB2)**

Kun valitun kappaleen toisto alkaa, näyttöllä näkyy vuorotellen tiedostonimi, nimike, esittäjä ja albumi.

### Vain CA-MXKB2

#### Ryhmän valitseminen (vain MP3 GROUP -tila)

#### Toiston aikana (|◀◀ tai ▶▶-näppäintä käyttäen):

Paina hetken |◀◀ tai ▶▶-näppäintä halutun ryhmän valitsemiseksi.

- Valitun ryhmän ensimmäisen kappaleen toisto alkaa.

#### Pysäytystilassa (|◀◀ tai ▶▶-näppäintä käyttäen):

Paina hetken |◀◀ tai ▶▶-näppäintä halutun ryhmän valitsemiseksi.

### Pikahaku

Kun pidät CD-levyn kuuntelun aikana seuraavat näppäimet alhaalla, CD soittaa kappaleita eteen-/taaksepäin nopeutetusti ja näin löydät kappaleesta nopeasti tietyn kohdan.

- Laitteen ◀◀ tai ▶▶-näppäin
- Kaukosäätimen |◀◀/◀◀ tai ▶▶/▶▶-näppäin



## Soittojärjestyksen ohjelmointi

Voit ohjelmoida kaikkien CD-levyjen kappaleiden soittojärjestyksen. Soittojärjestyksen voi ohjelmoida vain silloin, kun CD-soitin ei soi.

- Voit ohjelmoida enintään 60 kappaleen soittojärjestyksen, johon voi kuulua samoja kappaleita useasti.

### Soittojärjestyksen ohjelmointi

#### 1 Aseta CD-levyt levykelkkaan

#### 2 Kun CD-soitin ei soi, aseta se ohjelmointitilaan.

##### Laite

Paina PROGRAM-näppäintä, ja näytön "PROGRAM"-merkkivalo syttyy.

##### Kaukosäädin

Paina PROGRAM/RANDOM-näppäintä, ja näytön "PROGRAM"-merkkivalo syttyy.

Aina kun painat näppäintä, näytön viestit muuttuvat seuraavassa järjestyksessä:

PROGRAM → RANDOM REPEAT → Tyhjä näyttö (normaalisoitto) → (takaisin alkuun)

- Jos soittojärjestys on jo ohjelmoitu, näytössä näkyy ohjelman viimeinen kappalenumero.

#### 3 Paina sen CD-levyn numeroa (CD1-CD3), jota haluat kuunnella.

Näyttö siirtyy soittojärjestyksen ohjelmointitilaan.



#### 4 Valitse kappalenumero, jonka haluat lisätä ohjelmaan.

##### Laitteen näppäimillä

Kun näyttö vilkkuu, paina ◀◀ tai ▶▶-näppäintä ja valitse haluamasi kappalenumero ja paina sen jälkeen SET-näppäintä.

Soittojärjestys ohjelmoidaan alkaen numerosta P-1.

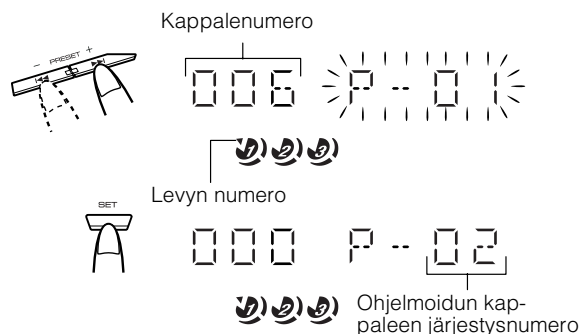

##### Kaukosäätimen näppäimillä

Valitse ohjelmaan lisättävän kappaleen numero suoraan numeronäppäimillä. Soittojärjestys ohjelmoidaan alkaen numerosta P-1.

#### 5 Toista vaiheet 3 ja 4 ja lisää ohjelmaan joko saman tai toisen CD-levyn haluamasi kappaleet.

#### 6 Kun haluat kuunnella kappaleita ohjelmoidussa soittojärjestyksessä, paina CD ▶/II-näppäintä.

Katso lisätietoja kohdasta "Kappaleiden kuuntelu ohjelmoidussa soittojärjestyksessä".

Kun haluat tarkastaa ohjelman sisällön, paina CD-soitin ollessa pysäytettynä painiketta SET-näppäintä.

Kun haluat poistaa ohjelman kaikki kappaleet, paina CANCEL-näppäintä silloin, kun CD-levy ei soi.



- Jos yrität ohjelmoida soittojärjestykseen kappaleen, jota ei ole, toiminto ohitetaan.
- Jos koetat ohjelmoida 61. kappaleen, näyttöön ilmestyy viesti "FULL" noin kahden sekunnin ajaksi.

### Kappaleiden kuuntelu ohjelmoidussa soittojärjestyksessä

Paina CD▶/II-näppäintä.

CD-soitin soittaa kappaleet ohjelmoidussa järjestyksessä.

- Jos haluat kuunnella ohjelmoidun soittojärjestyksen kappaleita toistuvasti, paina REPEAT-näppäintä ja valitse "ALL" tai "1" ennen kuin aloitat kuuntelun. Katso lisätietoja kohdasta "Kertaussoitto" sivulla 15.

- Voit hypätä ohjelman tiettyyn kappaleeseen painamalla ◀◀ tai ▶▶-näppäintä ohjelmoidun soiton aikana.

- Kun haluat lopettaa kuuntelun, paina ■-näppäintä kerran.

### Ohjelmoidusta soittotilasta poistuminen ja siihen palaaminen

Ohjelmoimasi soittojärjestys tallentuu laitteen muistiin. Voit siis poistua ohjelmoidun soiton tilasta väliaikaisesti tai käynnistää ohjelmoidun soittojärjestyksen kuuntelun uudelleen, ellet poista ohjelmaa laitteen muistista.

**Voit poistua ohjelmointitilasta**, kun CD-soitin ei soi painamalla laitteen PROGRAM-näppäintä tai kaukosäätimen PROGRAM/RANDOM-näppäintä, kunnes "PROGRAM"-merkkivalo sammuu. Kun vaihdat ohjelmalähdettä (esim. radion kuunteluun), CD-soitin poistuu ohjelmointitilasta.

**Jos haluat palata ohjelmoituun toistoon**, paina PROGRAM tai PROGRAM/RANDOM -näppäintä kunnes "PROGRAM"-merkkivalo alkaa taas vilkkua.



- Vaikka laite sammutetaan (valmiustila tai ECO-virransäästötila), ohjelmoitu soittojärjestys ei katoa laitteen muistista. Voit siis ottaa saman ohjelmoidun soittojärjestyksen käyttöön uudelleen.

## Satunnaissoitto

Tätä tilaa käyttämällä valitun CD:n kappaleet soivat satunnaisessa järjestyksessä.

### 1 Kun CD-soitin ei soi, valitse satunnaissoitto. Laitteella

Paina RANDOM-näppäintä, jolloin "RANDOM". "REPEAT"- ja "1 CD" -osoitinvalot syttyvät.

#### Kaukosäätimellä

Paina PROGRAM/RANDOM-näppäintä, kunnes näytössä "RANDOM"-merkkivalo.

"REPEAT"- ja "1 CD"-osoitinvalot syttyvät myös näytössä.

Aina kun painat näppäintä, näytön viestit muuttuvat seuraavassa järjestyksessä:

PROGRAM → RANDOM REPEAT → Normaalinäyttö (normaalisoiitto) → (takaisin alkuun)

### 2 Paina CD▶/II -näppäintä

Kaikkien CD-levyjen kappaleita soitetaan satunnaisessa järjestyksessä.

**Kun haluat lopettaa kuuntelun**, paina ■-näppäintä.

**Voit hypätä satunnaissoittojärjestyksen seuraavaan kappaleeseen levyn soidessa**, painamalla ▶▶-näppäintä

**Voit poistua satunnaissoitotilasta**, kun CD-levy ei soi painamalla laitteen RANDOM- tai kaukosäätimen PROGRAM/RANDOM-näppäintä, kunnes "RANDOM"-merkkivalo sammuu.

## Kertaussoitto

Voit kerrata kaikkia kappaleita tai yhtä kappaletta niin monta kertaa kuin haluat.

### Paina REPEAT-näppäintä.

Aina kun painat näppäintä, kertaussoiton merkkivalo vaihtuu kuten alla on esitetty:

ALL CD → 1CD → 1 → Tyhjä näyttö → (takaisin alkuun)

**REPEAT ALL:** Normaalisoiitossa kaikkien CD-levyjen kaikki kappaleet kerrataan.

Ohjelmoidun soiton aikana levyjen kaikki kappaleet kerrataan ohjelman mukaisessa järjestyksessä.

**REPEAT 1CD:** Kertaa yhden CD-levyn kaikkia kappaleita. (Toiminnon voi valita vain normaalisoiitossa)

**REPEAT 1:** Kertaa yhtä kappaletta.

**Kun haluat lopettaa kuuntelun**, paina ■-näppäintä. Kun vaihdat ohjelmälähdettä (esim. radion kuunteluun), CD-soitin pysähtyy.

**Jos haluat lopettaa jatkuvan toiston**, paina REPEAT -näppäintä kunnes näytön "REPEAT" -merkkivalo sammuu.

## Levykelkan lukitus

Jotta CD-levyt pysyisivät CD-soittimessa turvallisesti, levykelkan voi lukita.

### Levykelkan lukitus

#### 1 Kytke järjestelmään virta ja valitse CD-soitin.

#### 2 Pidä ■-näppäin alhaalla ja paina samalla laitteen CD Auki/Kiinni ▲-näppäintä.

Näyttöön ilmestyy viesti "LOCKED".

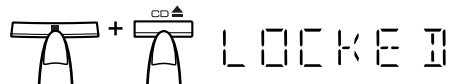

- Jos yrität avata levykelkkaa painamalla ▲-näppäintä, näyttöön ilmestyy viesti "LOCKED" osoittamaan, että levykelkka on lukittu.

### Levykelkan lukituksen avaaminen

Toista edellä esitetyt vaiheet 1 ja 2.

Näyttöön ilmestyy viesti "UNLOCKED".



- Vaikka järjestelmä kytketään irti virrasta, levykelkka pysyy lukossa muutaman päivän.

## Näytön vaihtaminen CD-levyjä varten

Joka kerta kun DISPLAY -näppäintä painetaan, näyttö vaihtuu seuraavasti:

Raidan numero, raidan kulunut toistoaika  
↓  
Raidan numero, raidan jäljellä oleva toistoaika  
↓  
Raidan numero, levyn jäljellä oleva toistoaika  
↓  
Raidan numero, levyn kulunut toistoaika  
↓  
Kello  
↓  
(takaisin alkuun)

### MP3-levyt (vain CA-MXKB2)

Raidan numero, raidan kulunut toistoaika.  
↓  
ID3 -tunniste  
Näytön tiedot vierivät järjestyksessä nimike, esittäjä ja albumi  
↓  
Albumin tiedoston nimi (enintään 16 merkkiä)  
Näytön tiedot vierivät järjestyksessä albumin ja tiedoston nimi  
↓  
Ryhmän numero, raidan numero  
↓  
Kello  
↓  
(takaisin alkuun)

# Kasettisoittimen käyttö (kasetin kuuntelu)

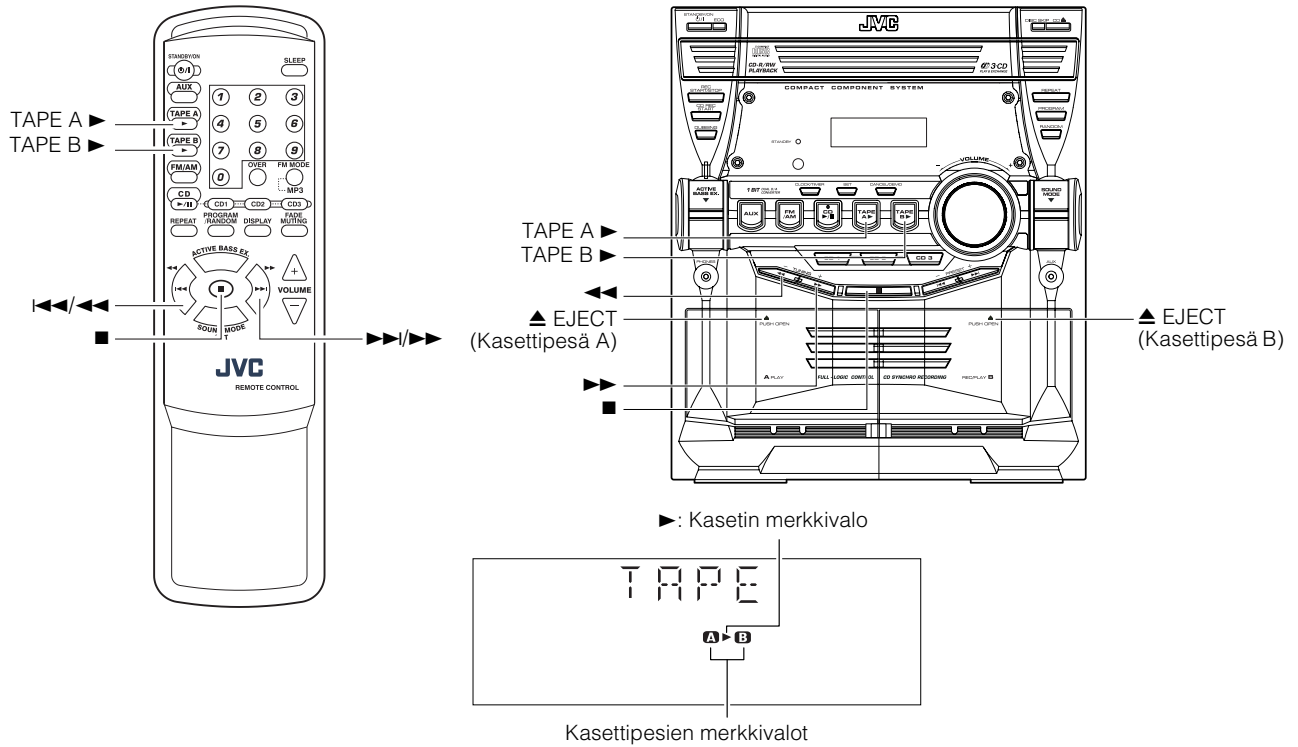

\* Kun järjestelmä on käytössä, näytössä voi näkyä muitakin toimintoja. Tässä on mainittu vain ne asiat, joita käsitellään tässä kappaleessa.

Kasettisoittimella voit soittaa, nauhoittaa ja kopioida C-kasetteja.

Kasettisoittimeen sopivat parhaiten tyypin I kasetit.

**120 minuuttia pidempien nauhojen käyttöä (mukaan lukien 120 minuutin nauhat) ei suositella, sillä voi tapahtua luonteenomaista heikentymistä ja nauhat juuttuvat helposti puristusrulliin sekä vetorulliin.**

## Käynnistys yhdellä näppäimellä

Painamalla TAPE A ▶- tai TAPE B ▶ -näppäintä järjestelmä kytkeytyy päälle, ja jos dekinissä on nauha, sen toisto alkaa. Toimintoa ei huomioida, jos kasettipesä on tyhjä.

## Kasetin kuuntelu

Voit käyttää kasetin kuunteluun joko kasettipesää A tai B.

**1** Paina haluamasi kasettipesän ▲ PUSH OPEN-näppäintä.

**2** Kasettipesän avauduttua laita kasetti pesään nauhupuoli alaspäin laitteen pohjaa kohti.

Nauha pyörii vasemmalta oikealle.

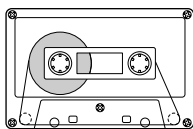

Nauhan pyörimissuunta

- Ellei kasettipesä avaudu, katkaise laitteesta virta, kytke laitteeseen uudelleen virta ja paina ▲ PUSH OPEN-näppäintä uudelleen.

## 3 Sulje kasettipesä varovasti.

Jos molemmissa kasettipesissä A ja B on kasetti, valitaan kasettipesä, johon on viimeksi laitettu kasetti.

## 4 Paina joko TAPE A ▶- tai TAPE B ▶ -näppäintä.

Valittu dekki tulee näkyviin (esimerkiksi TAPE-A) ja dekin osoitinvalo "A" tai "B" syttyy näytössä.

Näytössä kasetin merkkivalo (▶) ja kasettia toistetaan.

Kasettidekki pysähtyy automaattisesti, kun kasetin toinen puoli on soitettu loppuun.

**Kun haluat lopettaa kuuntelun, paina ■-näppäintä.**

**Kun haluat poistaa kasetin, pysäytä nauha ja paina ▲ PUSH OPEN-näppäintä niin kasettipesä avautuu.**

## Kasetin pikakelaus

Paina kasetin kuuntelun aikana tai kun kasettia ei soiteta laitteen ▶▶ (FF) -näppäintä kelataksesi nauhan kasetin oikeaan reunaan soittamatta kasettia. (On mahdollista käyttää myös painiketta ▶▶/▶▶ kaukosäätimestä.)

Paina kasetin kuuntelun aikana tai kun kasettia ei soiteta laitteen ◀◀ (REW) -näppäintä kelataksesi nauhan kasetin vasempaan reunaan soittamatta kasettia. (On mahdollista käyttää myös painiketta ◀◀/◀◀ kaukosäätimestä.)

- Kasettidekki pysähtyy automaattisesti, kun kasetin toinen puoli on soitettu loppuun.

Voit muuttaa kasetin pikakelausajan aikana nauhan pyörimissuuntaa painamalla ▶▶ (FF) tai ◀◀ (REW) -näppäintä.

# Kasettisoittimen käyttö (nauhoitus)

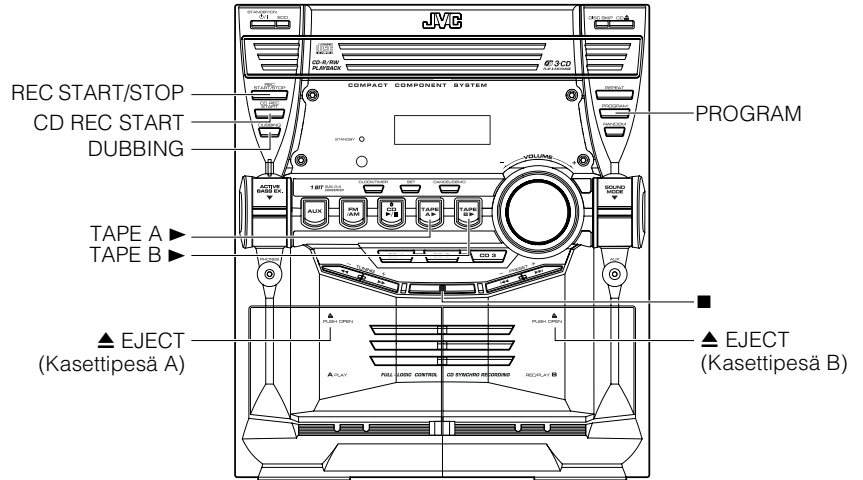
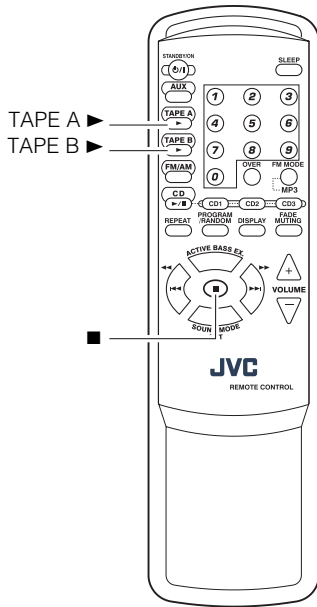

Kasettipesien merkkivalot

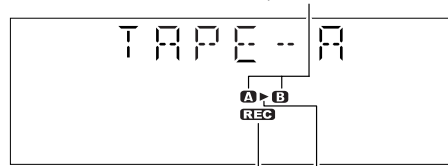

REC - nauhoituksen merkkivalo ▶: Kasetin merkkivalo

\* Kun järjestelmä on käytössä, näytössä voi näkyä muitakin toimintoja. Tässä on mainittu vain ne asiat, joita käsitellään tässä kappaleessa.

Nauhoitus kasetille mistä tahansa ohjelmalähteestä on helppoa. Laita kasetti kasettipesään B, valmistele ohjelmalähde, tee pari säätöä ja olet valmis nauhoittamaan. Menettely vaihtelee hieman ohjelmalähteen mukaan, joten käymme ne läpi yksi kerrallaan. Mutta ensin muutama seikka, jotka auttavat saamaan nauhoituksesta parempia.

## Nämä asiat on syytä tietää ennen nauhoituksen aloittamista

- Voi olla laitonta äänittää tai soittaa materiaalia, johon jollakulla on tekijänoikeudet, ilman omistajan lupaa.
- Äänitystaso säädetään automaattisesti oikeaksi, eikä äänenvoimakkuuden säätimen (VOLUME) asento vaikuta siihen mitenkään. Siihen eivät vaikuta myöskään sointitehosteet. Voit siis kuunnella ohjelman haluamallasi äänenvoimakkuudella samalla, kun nauhoitat sitä.
- Kasetissa on kaksi pientä kieltä, toinen A-puolta ja toinen B-puolta varten, joiden katkaiseminen varmistaa, ettei nauhalle vahingossa nauhoiteta tai siltä poisteta mitään.

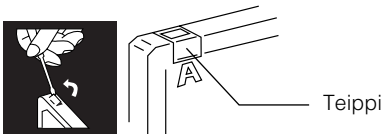

- Jos kuitenkin haluat nauhoittaa kasetille, jonka kielet on katkaistu, aukot on peitettävä teipillä.
- Voit nauhoittaa tyyppi I nauhoille.

## Huom

- Kasettien alussa ja lopussa on esinauha, jolle ei voi nauhoittaa. Kun siis nauhoitat CD-levyiltä tai radiosta tms. kelaa nauhaa hieman eteenpäin ennen nauhoituksen aloittamista.

## MUISTA:

- Jos nauhoittamillasi kaseteilta kuuluu liikaa kohinaa tai rätinää, laite saattaa olla liian lähellä televisiota, joka on ollut päällä nauhoituksen aikana. Muista sammuttaa televisio tai siirrä televisio ja laite kauemmaksi toisistaan.

## Nauhoitus tavalliseen tapaan

Ohessa annetaan perusohje nauhoitukseen mistä tahansa lähteestä. Laitteessa on myös erikoistoimintoja, joilla voi nauhoittaa CD-levyltä kasetille, kasetilta kasetille ja jotka säästävät aikaa ja vaivaa ja joilla voi lisätä nauhoitukseen joitakin erikoistehosteita. Jos kuitenkin haluat lisätä kasetille ohjelmaa tai yhdistää yhdelle kasetille ohjelmia useista ohjelmälähteistä, käytä alla esitettyä nauhoitustapaa. Korvaa vain haluamasi ohjelmälähde kuten kasetidekissä A oleva kasetti, CD-soitin tai radio. Voit myös nauhoittaa erillislähteestä seuraavassa esitetyllä menetelmällä.

### Minkä tahansa ohjelmälähteen nauhoitus kasetille

Nauhoita mistä tahansa ohjelmälähteestä kasettipesässä B olevalle kasetille.

- 1 Laita kasettipesään B tyhjä kasetti tai kasetti, jonka voi pyyhkiä ja kelaata nauhan esinauhan yli.**

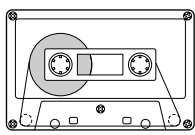

Nauhan pyörimissuunta

- 2 Valmistele ohjelmälähde esim. etsimällä oikea radioasema, asettamalla CD-levyt CD-soittimeen tai kytkemällä virta erillislaitteeseen.**

- Katso CD-levyjen nauhoitusta kohdasta "CD Synchro - nauhoitus" jäljempänä.
- "Nauhoitus kasetilta toiselle (DUBBING)" on kuvattu jäljempänä.

- 3 Paina laitteen REC START/STOP -näppäintä.**

Nauhoituksen "REC"-merkkivalo ja näyttössä kasetin merkkivalo (▶) syttyy ja nauhoitus käynnistyy.

- Jos kasettipesässä B olevan kasetin suojakieleke on poistettu, näyttöön ilmestyy "PROTECT".

Jos haluat lopettaa nauhoituksen, paina laitteen REC START/STOP -näppäintä tai paina ■-näppäintä.

### Nauhoitus AM-radioasemalta kasetille (Beat Cut)

AM (MW)-lähetyksen nauhoituksessa voi ilmetä häiriöitä, joita ei kuulu itse lähetyksen aikana. Jos näin tapahtuu, poista sykäykset painamalla kaukosäätimen FM MODE -näppäintä.

- 1 Viritä AM-asema ja aloita nauhoitus.**
- 2 Paina kaukosäätimen FM MODE-näppäintä häiriöiden poistamiseksi.**

Aina kun painat näppäintä, näytön tekstit vaihtuvat seuraavasti:  
CUT 1 ↔ CUT 2

## CD Synchro -nauhoitus

Kaikki CD-levyllä oleva nauhoittuu levyn alkuperäisessä tai ohjelmoidussa järjestyksessä.

- 1 Valmistele CD-levyt. (Katso sivulle 12.)**  
Paina yhtä CD1-3-näppäimistä (jossa on nauhoitettava CD) ja paina ■-näppäintä.
  - Jos haluat nauhoittaa CD-levyltä vain tietyt kappaleet, ohjelmoi ne etukäteen. (Katso sivulle 14.)
  - Jos halutaan nauhoittaa vain yksi CD-levy, paikalleen tarvitaan asettaa vain yksi CD-levy.

- 2 Laita kasettipesään B tyhjä kasetti tai kasetti, jonka voi pyyhkiä ja kelaata esinauhan yli.**

- 3 Paina laitteen CD REC START -näppäintä.**  
Näyttöön tulee viesti "CD REC" ja "REC"-merkkivalo syttyy. CD Synchro -nauhoitus käynnistyy ja CD-levyn kappaleet nauhoitetaan kasetille.

Kun kaikkien CD-levyjen kappaleiden äänitys on valmis, CD-soitin ja kasettidekki pysähtyvät.

- Jos kasettipesässä B olevan kasetin suojakieleke on poistettu, näyttöön ilmestyy "PROTECT".
- Kun koko CD-levy tai ohjelmoidut kappaleet on soitettu, nauha pysähtyy automaattisesti.

Kun haluat lopettaa nauhoituksen, paina ■-näppäintä. CD-soittimen toisto keskeytyy ja kasettidekki pysähtyy. Paina ■-painiketta uudestaan, jolloin CD-soitin pysähtyy.



- Kun ohjelmoi uniajastimen (SLEEP) CD-levyltä nauhoitettaessa, säädä aika riittävän pitkäksi, että CD-levyn nauhoitus ehtii päättyä ennen kuin virta katkeaa.

## Nauhoitus kasetilta toiselle (DUBBING)

Nauhoitusta kasetilta toiselle kutsutaan dubbaukseksi. Nauhoitus on helppoa, tarvitaan vain yksi näppäinpainallus.

- 1 Laita nauhoitettava kasetti kasettipesään A.**
- 2 Paina TAPE A ▶-näppäintä ja sen jälkeen ■-näppäintä.**
- 3 Laita kasettipesään B tyhjä kasetti, tai kasetti, jonka päälle voi nauhoittaa.**
- 4 Paina laitteen DUBBING-näppäintä.**

Dekki A ja Dekki B käynnistyvät samanaikaisesti, "DUBBING" ilmestyy näyttöön ja "REC" -merkkivalo syttyy. Nauhoituksen aikana kasettipesien "A"- ja "B"-merkkivalot vuorottelevat.

- Jos kasettipesässä A ei ole kasettia, DUBBING-painike ei toimi.
- Jos kasettipesässä B ei ole kasettia, näyttöön ilmestyy viesti "NO TAPE".

Kun haluat lopettaa nauhoituksen, paina laitteen REC START/STOP -näppäintä tai ■-näppäintä.



- Nauhoituksen aikana voit kuunnella soitintehosteita kaiuttimista tai kuulokkeilla. Kasetti nauhoitetaan kuitenkin ilman soitintehosteita.

# Erillislaitteiden käyttö

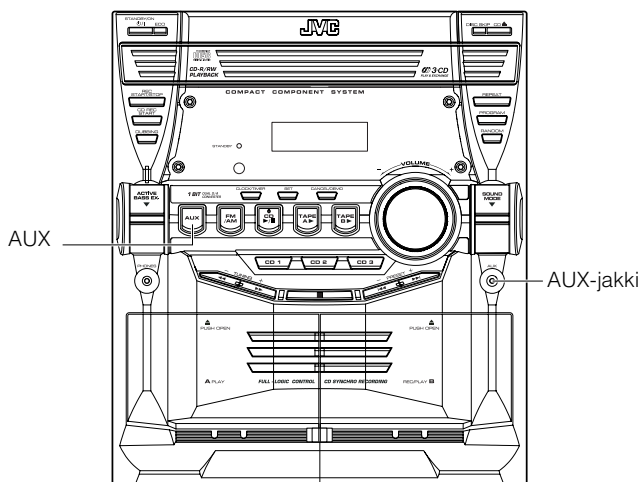
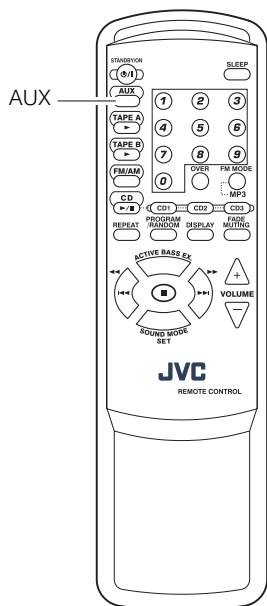

## Erillislaitteen kuuntelu

Voit kuunnella järjestelmäsi kautta ulkoista laitetta kuten MD-tallenninta, kasettisoitinta tai muuta oheislaitetta.

☐ Varmista ensin, että erillislaitte on kytketty järjestelmään oikein. (Katso sivulle 6.)

**1 Aseta äänenvoimakkuus minimiin.**

**2 Paina AUX -näppäintä.**

Näyttöön ilmestyy teksti "AUX".

AUX

**3 Voit ryhtyä kuuntelemaan erillislaitetta.**

**4 Säädä äänenvoimakkuus kuuntelutasolle.**

**5 Lisää sointitehosteita tarpeen mukaan.**

- ACTIVE BASS EX. (aktiivibassolaajennus) (Katso s. 8.)
- Sointitehoste (Katso s. 8.)

**Kun haluat lopettaa erillislaitteen kuuntelun,** valitse toinen ohjelmalähde (esim. radio).



- Katso lisätietoja erillislaitteen käytöstä sen omista käyttöohjeista.

# Ajastimien käyttö

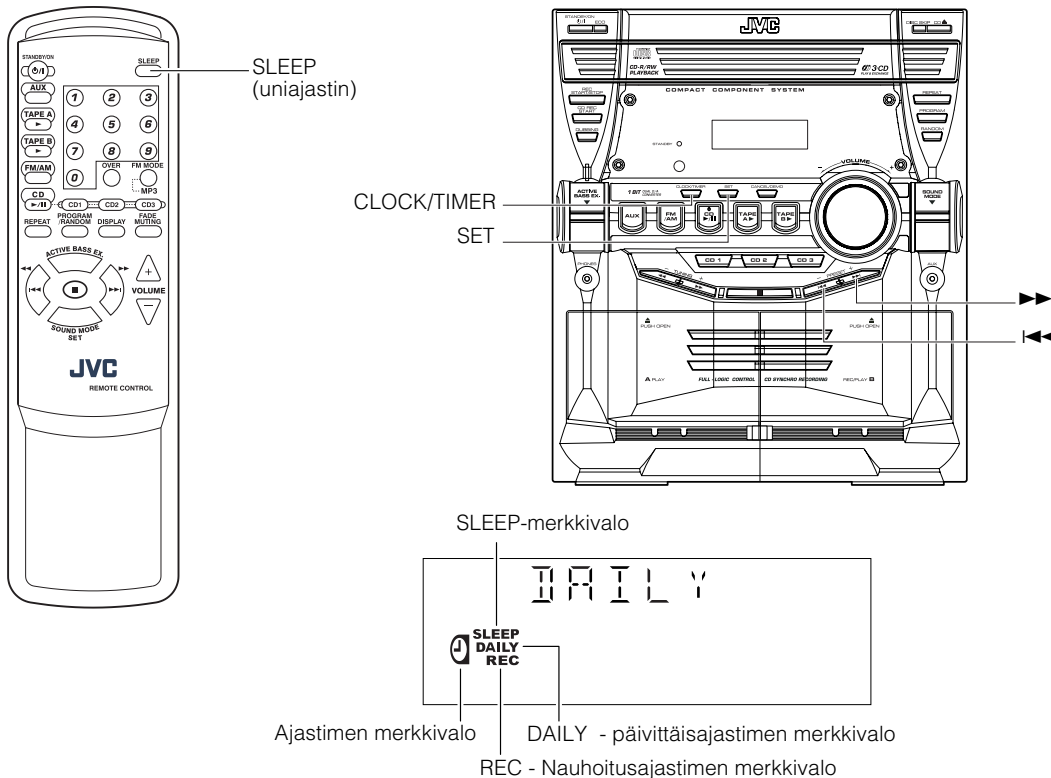

\* Kun järjestelmä on käytössä, näytössä voi näkyä muitakin toimintoja. Tässä on mainittu vain ne asiat, joita käsitellään tässä kappaleessa.

Käytössä on kolme eri tyyppistä ajastinta:

## DAILY - Päivittäisajastin

Voit asettaa päivittäisajastimen herättämään musiikkiin valitsemastasi ohjelmalähteestä herätyskellon sijasta.

## REC - Nauhoitusajastin

Voit ajastaa radiolähetysten nauhoituksen. Voit asettaa nauhoituksen aloitusajan ja pituuden.

## SLEEP - Uniajastin

Voit nukahtaa mielimuusiikkiasi kuunnellen ja järjestelmä sammutuu automaattisesti asettamaasi aikaan.

## Kellonajan asetus

Kun kytket virtajohdon seinäpistorasiaan, näytössä vilkkuu "0:00".

Kellon voi asettaa oikeaan aikaan riippumatta siitä, onko laitteistossa virta päällä vai ei.

### Laitteen näppäimillä

#### 1 Paina CLOCK/TIMER-näppäintä.

Näytössä vilkkuvat tunnit.

#### 2 Aseta tunnit ◀◀ tai ▶▶-näppäimellä.

Kun painat ▶▶-näppäintä, aika siirtyy eteenpäin ja kun painat ◀◀-näppäintä, aika siirtyy taaksepäin. Kun pidät näppäimen alaspainettuna, tunnit vaihtuvat nopeasti.

#### 3 Paina SET-näppäintä.

Näytössä vilkkuvat minuutit.

- Jos haluat palata tuntiasetukseen, paina CANCEL-näppäintä.

#### 4 Aseta minuutit ◀◀ tai ▶▶-näppäimellä.

#### 5 Paina SET-näppäintä.

Näyttöön ilmestyy teksti "CLOCK OK". Kello alkaa käydä valitsemastasi ajasta ja sekunnit nollassa.

## Kellon asetus

### Laitteen käyttö

**1** Paina **STANDBY/ON**-näppäintä järjestelmän päälle kytkemiseksi.

**2** Paina laitteen **CLOCK/TIMER**-näppäintä kunnes kellon asetusnäyttö (ajan osoitinvalo) tulee näkyviin näytölle.

Nykyisen kellonajan tunnit vilkkuvat näytössä.

Aina näppäintä painettaessa näyttö vaihtuu seuraavasti:

DAILY → ON TIME → REC TU → ON TIME → kellon asetusnäyttö (ajan osoitinvalo) → peruutettu → (takaisin alkuun)

**3** Noudata kohtia 2-5 kohdassa "Kellonajan asetus" mainitulla tavalla.



- Ajastimet toimivat vain, kun kello on oikeassa ajassa.
- Kello voi edistää tai jättää pari minuuttia kuukaudessa.
- **Sähkökatkoksen sattuessa kello menettää asetuksensa välittömästi. Näytössä vilkkuu "0:00" ja kello on asetettava aikaan uudelleen.**



## Päivittäisajastimen (DAILY) ohjelmointi

Kun olet asettanut päivittäisajastimen (DAILY), se käynnistyy joka päivä samaan aikaan.

Ajastimen merkkivalo (☞) ja merkkivalo "DAILY" näytössä osoittavat, että säädetty päivittäinen ajastin on voimassa.

Voit asettaa päivittäisajastimen (DAILY) riippumatta siitä, onko laitteessa virta päällä vai ei.



- Päivittäisen ajan voi asettaa, kun järjestelmä on päällä tai sammutettu.
- Aseta päivittäisajastin likimain 8 sekunnin kuluessa. Muuten asetukset katoavat ja ajastus pitää aloittaa alusta.
- Jos teet virheen ajastimen asetuksen aikana, paina laitteen CANCEL-näppäintä. Toiminto ei aina kuitenkaan peru asetusta. Jos CANCEL-näppäin ei toimi, paina laitteen CLOCK/TIMER-näppäintä toistuvasti, kunnes näytössä näkyy asetusta edeltänyt toiminto ja voit aloittaa ajastuksen alusta.

### Laitteen näppäimillä

#### 1 Paina CLOCK/TIMER-näppäintä, kunnes näytössä näkyy "ON TIME", joka tulee näkyviin heti "DAILY"-viestin jälkeen.

Aina kun painat näppäintä, näytön viestit muuttuvat seuraavassa järjestyksessä:

DAILY → ON TIME\* → REC TU → ON TIME → Kellonajan asetuksen näyttö → Peruutettu → (takaisin alkuun)

\* : Tämä ON TIME -asetus pitää valita päivittäisajastuksessa (DAILY).

Sitten järjestelmä kytkeytyy aloitusajan (ON) säädölle ja parhailaan voimassa oleva aloitus aika (ON) tulee näkyviin näyttöön ja tuntilukema, "DAILY"-merkkivalo, ja ajastimen merkkivalo (☞) vilkkuu.

ON TIME



#### 2 Ajastuksen aloitusajan asetusta (Esimerkkaiaika: 10:15)

1. Aseta ajastuksen aloitustunti painamalla ►► tai ◄◄-näppäintä ja paina sen jälkeen SET-näppäintä.

Näytössä vilkkuvat ajastuksen aloitusajan minuutit.

Kun painat ►►-näppäintä, aika siirtyy eteenpäin ja kun painat ◄◄-näppäintä, aika siirtyy taaksepäin.

Kun pidät näppäimen alaspainettuna, kellonaika vaihtuu nopeasti.



2. Aseta ajastuksen aloitusminuutit painamalla ◄◄ tai ►►-näppäintä ja paina sen jälkeen SET-näppäintä.

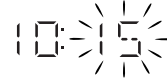

Näytössä näkyy "OFF TIME" (ajastuksen lopetus aika) ja laite siirtyy ajastuksen lopetusajan asetustilaan. Näytössä näkyy nykyinen ajastuksen lopetus aika ja tunnit vilkkuvat.

OFF TIME



#### 3 Ajastuksen lopetusajan asetusta (Esimerkkaiaika: 13:15)

1. Aseta ajastuksen lopetustunti painamalla ►► tai ◄◄-näppäintä ja paina sen jälkeen SET-näppäintä.

Näytössä vilkkuvat lopetusajan minuutit.



2. Aseta ajastuksen lopetusminuutit painamalla ►► tai ◄◄-näppäintä ja paina sen jälkeen SET-näppäintä.

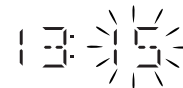

Laite siirtyy ohjelmalähteen valintatilaan ja näytössä vilkkuvat "TUNER FM".



#### 4 Musiikinlähteen valinta

Valitse haluamasi musiikinlähte ►► tai ◄◄-näppäimellä ja paina sen jälkeen SET-näppäintä.

Aina kun painat ►► tai ◄◄-näppäintä, näytön viestit vaihtuvat seuraavasti:

TUNER FM → TUNER AM → CD → TAPE → AUX → (takaisin alkuun)

Valitsemasi musiikinlähteen mukaan seuraava toiminto vaihtoelee.

**TUNER FM:** Esiasetetun FM-aseman valinta.

**TUNER AM:** Esiasetetun AM (MW)-aseman valinta.

**CD:** Soittaa valitun CD-levyn tietyn kappaleen.

**TAPE:** Toistaa viimeksi asetetun nauhan.

**AUX:** Soittaa erillisilaitetta.

**Musiikinlähteen valmistelu:**

Tee jokin seuraavista toiminnoista valitsemasi musiikinlähteen mukaan. Laitte siirtyy sen jälkeen äänenvoimakkuuden säätöön.

**Kun valintasi on TUNER FM tai TUNER AM:**

Valitse muistiin tallennettu radioasema ►► tai ◄◄-näppäimellä ja paina sen jälkeen SET-näppäintä.

**Kun valintasi on CD:**

Valitse CD-levyn numero ►► tai ◄◄-näppäimellä ja paina sen jälkeen SET-näppäintä.

Aina kun painat näppäintä, CD-levyn numero vaihtuu seuraavasti:

DISC 1 → DISC 2 → DISC 3 → (takaisin alkuun)

**Kun valintasi on TAPE:**

Aseta soitettava kasettinauha dekkiin A.

**Kun valintasi on AUX:**

Valmistele erillislaitte niin, että se käynnistyy laitteen ajastimen aloitusaikaan.

Laitteessa pitää siis olla ajastintoiminto.

**5 Äänenvoimakkuuden asetus.**

Valitse sopiva äänenvoimakkuus ►► tai ◄◄-näppäimellä

**MIN, 1-30 tai MAX:** Kun ajastin käynnistyy, äänenvoimakkuudeksi valitaan automaattisesti asetettu arvo.

**6 Paina SET-näppäintä.**

Ajastinsäätö on suoritettu, "SET OK" näkyvät näyttöön.

Sen jälkeen näyttöön tulee ajastusta edeltänyt toiminto.

**7 Katkaise laitteesta virta ⏻/| STANDBY/ON-näppäimellä, tokko pakollinen.**

Ajastinmerkkivalo (☑) ja "DAILY"-merkkivalo palavat näyttössä osoittamassa, että päivittäisajastin (DAILY) on päällä.

**Kun haluat vahvistaa/muuttaa ajastinasetuksia,** toista asetusvaiheet alusta.

**Kun ajastuksen aloitusaika on käsillä:**

Seuraavat toiminnot toistuvat automaattisesti päivittäin.

- Kun tulee ajastuksen aloitusaika, laitteeseen kytkeytyy automaattisesti virta. Valitsemasi musiikinlähde alkaa soida. Valitsemasi musiikinlähde alkaa soida. Ajastinmerkkivalo (☑) ja "DAILY"-merkkivalo vilkuttaa ajastetun toiminnon ajan.
- Kun tulee ajastuksen lopetusaika (OFF), laitteesta katkeaa automaattisesti virta. Sen jälkeen ajastinmerkkivalo (☑) ja "DAILY"-merkkivalo palaa tasaisesti näyttössä.



- Jos laitteessa on jo virta, kun on ajastuksen aloitusaika, päivittäisajastin (DAILY) ei toimi.

**Päivittäisajastimen (DAILY) valinta ja toiminnon peruminen**

Kun olet asettanut päivittäisajastimen (DAILY), se tallentuu laitteen muistiin. Päivittäisajastin (DAILY) käynnistyy joka päivä samaan aikaan, kunnes toiminto perutaan.

**Päivittäisajastimen (DAILY) peruminen väliaikaisesti:**

**1 Paina laitteen CLOCK/TIMER-näppäintä toistuvasti, kunnes näyttössä näkyy "DAILY".**

**2 Paina laitteen CANCEL-näppäintä.**

"CANCEL" tulee näkyviin ja sekä ajastimen merkkivalo (☑) että "DAILY" merkkivalo sammuvat.

**Peruutetun päivittäisajastimen (DAILY) uudelleevalinta:**

**1 Paina laitteen CLOCK/TIMER-näppäintä toistuvasti, kunnes näyttössä näkyy "DAILY".**

Näytön "DAILY"-merkkivalo vilkkuu ja ajastinmerkkivalo (☑) vilkuttaa.

**2 Paina laitteen SET-näppäintä.**

"SET OK" näkyvät näyttöön. Ajastimen merkkivalo (☑) ja "DAILY" merkkivalo palavat yhä ja näyttö palaa alkuperäiselle näytölle.



- Jos pistotulppa irrotetaan seinäpistorasiasta tai sattuu sähkökatkos, ajastinasetukset häviävät muistista muutamassa vuorokaudessa. Kello pitää asettaa aikaan ensin ja vasta sen jälkeen ohjelmoida ajastin.

**Nauhoitusajastimen (REC) ohjelmointi**

Nauhoitusajastinta (REC) käyttäen voit nauhoittaa radiolähteyksen kasetille halumaasi aikaan, vaikka et olisi kotona.



- Voit asettaa nauhoitusajastimen (REC) riippumatta siitä, onko laitteessa virta päällä vai ei.
- Äänenvoimakkuus asetetaan automaattisesti minimiin (MIN), kun nauhoitusajastinta (REC) käytetään.
- Aseta nauhoitusajastin 8 sekunnin kuluessa. Muuten asetukset katoavat ja ajastus pitää aloittaa alusta.
- Jos teet virheen ajastimen asetuksen aikana, paina laitteen CANCEL-näppäintä. Toiminto ei aina kuitenkaan peru asetusta. Jos CANCEL-näppäin ei toimi, paina laitteen CLOCK/TIMER-näppäintä toistuvasti, kunnes näyttössä näkyy asetusta edeltänyt toiminto ja voit aloittaa ajastuksen alusta.

## Ajastimien käyttö

### Laitteen näppäimillä

Aika asetetaan samoin kuin päivittäisajastuksessa (DAILY).

#### 1 Laita kasettipesään B tyhjä kasetti tai kasetti, jonka voi pyyhkiä ja kelaa esinauhan yli.

#### 2 Paina CLOCK/TIMER-näppäintä, kunnes näytössä näkyy "ON TIME", joka tulee näkyviin heti "REC TU"-viestin jälkeen.

Aina kun painat näppäintä, näytön viestit muuttuvat seuraavassa järjestyksessä:

DAILY → ON TIME → REC TU → ON TIME\* → Kellonajan asetuksen näyttö → Peruutettu → (takaisin alkuun)

\*: Tämä ON TIME -asetus pitää valita nauhoitusajastuksessa (REC).

Sitten laite siirtyy käynnistysajan asetustilaan. Nykyinen käynnistysaika ilmestyy näyttöön ja tuntinumerot, "REC" -merkkivalo ja ajastimen merkkivalo (🕒) alkavat vilkkua.

ON TIME

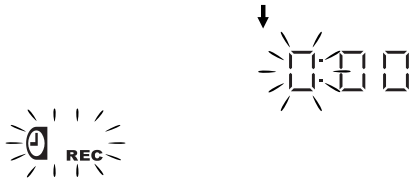

#### 3 Nauhoitusajastuksen aloitusajan asetus.

1. Aseta tunnit ◀◀ tai ▶▶-näppäimellä ja paina sen jälkeen SET-näppäintä.

2. Aseta minuutit ◀◀ tai ▶▶-näppäimellä ja paina sen jälkeen SET-näppäintä.

"OFF TIME" tulee ja sen laite siirtyy ajastuksen lopetusajan asetustilaan. Näytössä näkyy nykyinen ajastuksen lopetusaika ja tunnit vilkkuvat.

#### 4 Nauhoitusajastuksen lopetusajan asetus.

1. Aseta tunnit ◀◀ tai ▶▶-näppäimellä ja paina sen jälkeen SET-näppäintä.

2. Aseta minuutit ◀◀ tai ▶▶-näppäimellä ja paina sen jälkeen SET-näppäintä.

Laite siirtyy radioasemien valintatilaan.

#### 5 Valitse muistiin tallennettu radioasema nauhoitusta varten.

1. Valitse taajuusalue ◀◀ tai ▶▶-näppäimellä (TUNER FM tai TUNER AM) ja paina sen jälkeen SET-näppäintä.

2. Valitse muistiin tallennetun radioaseman numero ◀◀ tai ▶▶-näppäimellä ja paina sen jälkeen SET-näppäintä.

"SET OK" näkyvät näyttöön. "REC"-merkkivalo lakkaa vilkkumasta ja palaa tasaisesti.

#### 6 Katkaise laitteesta tarvittaessa virta ⏻/STANDBY/ON-näppäimellä.

Kun haluat vahvistaa/muuttaa ajastinasetuksia, toista asetusvaiheet alusta.

### Kun ajastuksen aloitusaika on käsillä:

- Kun tulee ajastuksen aloitusaika, laitteeseen kytkeytyy automaattisesti virta. Valitsemasi radioasema alkaa kuulua. Ajastinmerkkivalo (🕒) vilkkuu ajastetun toiminnon ajan. Jos haluat lopettaa ajastinnauhoituksen, paina ■-näppäintä.
- Kun tulee ajastuksen lopetusaika, "OFF" vilkkuu näytössä juuri ennen ajastuksen lopetusaikaa ja laitteesta katkeaa automaattisesti virta.



- Jos järjestelmä on jo päällä, kun ON-aika tulee, REC-ajastin ei toimi.

### Nauhoitusajastimen (REC) valinta ja toiminnon peruminen

Kun olet asettanut nauhoitusajastimen (REC), se tallentuu laitteen muistiin. Vaikka nauhoitusajastin (REC) kytkeytyy pois päältä nauhoituksen päätyttyä, voit hakea nauhoitusajan muistista tarvittaessa.

#### Nauhoitusajastuksen (REC) peruminen väliaikaisesti:

##### 1 Paina laitteen CLOCK/TIMER-näppäintä toistuvasti, kunnes näytössä näkyy "REC TU".

##### 2 Paina laitteen CANCEL-näppäintä.

"CANCEL" tulee näkyviin ja sekä ajastimen merkkivalo (🕒) että "REC" merkkivalo sammuvat.

#### Peruutetun nauhoitusajastimen (REC) uudelleenvailinta:

##### 1 Paina laitteen CLOCK/TIMER-näppäintä toistuvasti, kunnes näytössä näkyy "REC TU".

Ajastimen merkkivalo (🕒) palaa ja "REC" merkkivalo vilkkuu näytössä.

##### 2 Paina laitteen SET-näppäintä.

"SET OK" näkyvät näyttöön. Ajastimen merkkivalo (🕒) ja "REC"-merkkivalo palavat yhä ja näyttö palaa alkuperäiselle näytölle.



- Jos pistotulppa irrotetaan seinäpistorasiasta tai sattuu sähkökatkos, ajastinasetukset häviävät muistista muutamassa vuorokaudessa. Kello pitää asettaa aikaan ensin ja vasta sen jälkeen ohjelmoida ajastin.

## Uniajastimen (SLEEP) ohjelmointi

Uniajastimella (SLEEP) virran voi ohjelmoida katkeamaan laitteesta tietyn ajan kuluttua. Tätä ajastinta käyttäen voit huoletta nukahtaa musiikkia kuunnellen ja tiedät, että laite sammuu omia aikojaan eikä jää päälle koko yöksi.

- Uniajastimen (SLEEP) voi ohjelmoida vain, kun laitteessa on virta päällä.

### Kaukosäätimen käyttö

#### 1 Paina ohjelmalähteen soidessa SLEEP-näppäintä.

Näytössä alkaa vilkkua "SLEEP"-merkkivalo.

#### 2 Aseta aika, jonka kuluttua haluat virran katkeavan.

Aina kun painat SLEEP-näppäintä, aika muuttuu minuutteina seuraavasti:

10 → 20 → 30 → 60 → 90 → 120 → OFF → (takaisin alkuun)



#### 3 Odota 5 sekuntia.

"SLEEP"-merkkivalo palaa tasaisesti ja näyttöön palaa uniajastusta edeltänyt toiminto.

Nyt laite on ohjelmoitu sammumaan valitun ajan kuluttua.

### Uniajastimen (SLEEP) tarkistaminen:

Kun painat kaukosäätimen SLEEP-näppäintä kerran, näyttöön ilmestyy jäljellä oleva uniajastimen (SLEEP) aika. Odota kunnes näyttöön palaa tarkistusta edeltänyt toiminto.

### Uniajastimen (SLEEP) peruminen:

Paina kaukosäätimen SLEEP-näppäintä, kunnes "SLEEP"-merkkivalo sammuu.

- Myös virran katkaiseminen peruu uniajastuksen (SLEEP).

## Ajastimien tärkeysjärjestys

Koska REC-ajastin ja DAILY-ajastin voidaan asettaa itsenäisesti, saatat ihmetellä mitä tapahtuu jos asetukset menevät ristiin. REC-ajastimen ja DAILY-ajastimen ensisijaisuus:

- Ajastin, jossa on aiempi aika-asetus, on ensisijainen. Ajastin ei toimi, kun toinen ajastin on käytössä.
  - Jos toinen ajastin on asetettu samaan aikaan kuin REC-ajastin, REC-ajastin on ensisijainen.
- ☐ REC-ajastin ja DAILY-ajastin eivät toimi, kun SLEEP-ajastin on käytössä.

### Esimerkki

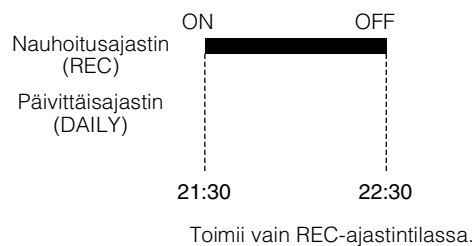
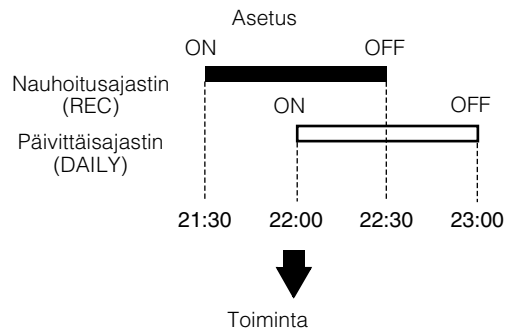

# Hoito ja käsittely

Käsittele CD-levyjäsi huolella, niin ne kestävät pitkään.

## CD-levyt

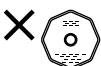

- Tässä laitteessa saa käyttää vain CD-levyjä, joissa on oheiset merkit. Epämuotoisten (sydämenmuotoisten, kahdeksankulmaisten jne.) CD-levyjen jatkuva käyttö voi vahingoittaa laitetta.

- Poista CD-levy kotelostaan tarttumalla sen reunoihin ja painamalla sitä kevyesti keskeltä.
- Älä koske levyn kiiltävään pintaan äläkä taivuta levyä.

- Laita CD-levy käytön jälkeen takaisin koteloon, niin se ei käyristy.
- Varo naarmuttamasta CD-levyn pintaa, kun laitat sen takaisin koteloon.
- Pidä levyt suojassa auringonvalolta, suurilta lämpötilan vaihteluilta ja kosteudelta.

- Likainen CD-levy voi soida huonosti. Jos levy on likainen, pyyhi se puhtaaksi pehmeällä kankaalla suurin vedoin keskeltä reunoille.

## MUISTA:

- Älä käytä CD-levyjen puhdistukseen liuottimia (esim. perinteisten vinyylilevyjen puhdistusaineita, tinneriä, puhdistettua bensiiniä tms.).

## Yleisohjeita

- Kaikki toimii parhaiten, kun pidät CD-levyt ja mekanismit puhtaina.
- Säilytä CD-levyt koteloihinsa ja pidä kotelot kaapissa tai hyllyllä.
  - Pidä CD-soittimen kansi suljettuna, kun soitinta ei käytetä.

## Kosteuden tiivistyminen

CD-soittimen sisällä sijaitsevaan linssiin voi tiivistyä kosteutta seuraavissa oloissa:

- Kun huonetta on alettu lämmittää.
- Kun huone on kostea.
- Kun soitin on tuotu suoraan kylmästä lämpimiin sisätiloihin.

Jos näin käy, laite voi toimia huonosti. Jätä laite päälle muutamaksi tunniksi - jolloin kosteus haihtuu - ota pistotulppa seinäpistorasiasta ja kytke pistotulppa takaisin.

## Kasetit



- Kiristä nauha työntämällä lyijykynä toiseen nauhakelaan ja pyörittämällä sitä.
- Jos nauha on löysällä kasetissa, se voi venyä, katketa tai takertua kasettiin.



- Älä koske nauhan pintaan.



- Älä säilytä kasetteja:
  - Pölyisissä paikoissa
  - Suorassa auringonpaisteessa tai kuumassa
  - Kosteassa paikassa
  - Television tai kaiuttimen päällä
  - Magneetin lähellä

## Kasettisoitin

- Jos kasettisoittimen äänipäät, vetoakselit tai puristusrullat likaantuvat, voi käydä näin:
  - Äänen laatu huononee
  - Ääni katkeilee
  - Ääni häipyilee
  - Vanha nauhoitus pyyhkiytyy huonosti
  - Nauhoituksessa on vaikeuksia
- Puhdista äänipäät, vetoakselit ja puristusrullat alkoholiin kostutetulla vanupuikolla.

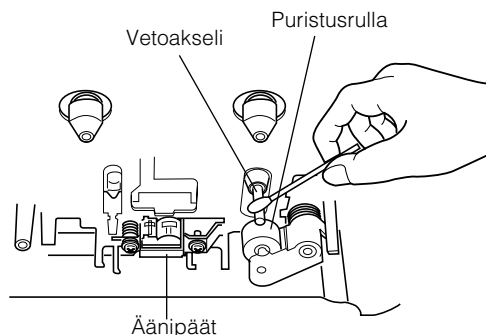

- Jos äänipäät magnetoituvat, soitin aiheuttaa kohinaa tai korkeat äänet vaimenevat.
- Katkaise tällöin laitteesta virta ja demagnetoï äänipäät siihen tarkoitettulla laitteella (saatavana elektroniikka- ja levyliikkeistä).

# Vianetsintä

- Jos sinulla on ongelmia laitteistosi kanssa, tutki löytyykö ongelmaan ratkaisu tästä luettelosta, ennen kuin otat yhteyden huoltoon.
- Ellei ongelmaan löydy ratkaisua näistä ohjeista tai jos laite on fyysisesti vaurioitunut, ota korjausta varten yhteys valtuutettuun huoltoliikkeeseen, esim. laitteen myyneeseen liikkeeseen.

Ongelma	Mahdollinen syy	Toimenpide
Ääntä ei kuulu.	<ul style="list-style-type: none"><li>• Kytkennät ovat irronneet tai löysällä.</li><li>• Laitteeseen on kytketty kuulokkeet.</li></ul>	<ul style="list-style-type: none"><li>• Tarkista kaikki kytkennät ja korjaa tarvittaessa. (Katso sivuille 4 - 6.)</li><li>• Irrota kuulokkeet.</li></ul>
Radio kuuluu huonosti.	<ul style="list-style-type: none"><li>• Antenni on irti.</li><li>• AM (MW)-silmukka-antenni on liian lähellä laitetta.</li><li>• FM-lanka-antennia ei ole avattu kunnolla ja se on sijoitettu huonosti.</li></ul>	<ul style="list-style-type: none"><li>• Kiinnitä antenni huolellisesti.</li><li>• Siirrä AM (MW)-silmukka-antenni toiseen paikkaan ja asentoon.</li><li>• Levitä FM-antenni niin, että kuuluvuus on paras.</li></ul>
Levykelkka ei aukea.	<ul style="list-style-type: none"><li>• Virtajohtoa ei ole kytketty seinäpistorasiaan.</li><li>• Levykelkka on lukittu.</li></ul>	<ul style="list-style-type: none"><li>• Kytke virtajohto.</li><li>• Avaa levykelkan lukitus. (Katso sivulle 15.)</li></ul>
CD-levy hyppii.	Levy on likainen tai naarmuuntunut.	Puhdista levy tai hanki uusi. (Katso sivulle 25.)
CD-levy ei soi.	CD-levy on nurinpäin.	Aseta CD-levy alustalle kuvapuoli ylöspäin.
MP3-levy ei soi. (Vain CA-MXKB2)	<ul style="list-style-type: none"><li>• Levyllä ei ole äänitetty MP3-tiedostoja.</li><li>• MP3-tiedostojen tiedostonimillä ei ole tiedostopäätettä -.MP3, .Mp3, .mP3 tai .mp3.</li><li>• MP3-tiedostoja ei ole äänitetty ISO 9660 Level 1 tai Level 2 yhteensopivalla formaatilla.</li></ul>	Vaihda levy.
MP3-levyn luku-aika on liian pitkä. (Vain CA-MXKB2)	Luku-aika vaihtelee äänitysasetusten monimutkaisuudesta riippuen.	Älä käytä äänitettäessä liian monia hierarkioita tai kansioita. Älä myöskään äänitä muun tyyppisiä audiokappaleita yhdessä MP3-tiedostojen kanssa. (Katso sivulta 11.)
Kasettipesä ei aukea.	Pistolulppa irrotettiin seinäpistorasiasta kasetin soidessa.	Työnnä pistolulppa seinäpistorasiaan ja kytke laitteeseen virta.
Nauhoitus ei onnistu.	Kasetista on katkaistu suojakielet.	Peitä kasetin takareunassa olevat aukot teipillä.
Kaukosäädin ei toimi.	<ul style="list-style-type: none"><li>• Kaukosäätimen ja laitteen anturin välillä on este.</li><li>• Paristot ovat kuluneet loppuun.</li></ul>	<ul style="list-style-type: none"><li>• Poista este.</li><li>• Vaihda paristot.</li></ul>
Mikään ei tunnu toimivan.	Ulkoisen sähköhäiriön on tehnyt mikroprosessorin toimimattomaksi.	Irrota pistolulppa seinäpistorasiasta ja kytke takaisin.

## Tekniset tiedot

### Vahvistin

Antoteho 30 W per kanava, min. RMS, syötetty  
6 Ω 1 kHz:llä, enintään 10 %  
harmoninen kokonaissärö (IEC 268-3)  
28 W per kanava, min. RMS, syötetty  
6 Ω 1 kHz:llä, enintään 0,9 %  
harmoninen kokonaissärö (DIN)

### Tuloherkkyys/Impedanssi (1 kHz)

AUX IN 500 mV/51 kΩ  
Kaiutinliitännät 6 - 16 Ω  
PHONES 32 Ω - 1 kΩ  
20 mW/ch, 32 Ω

### Kasettisoitin

Taajuusvaste  
Tyyppi I (NORMAALI) 63 Hz - 12 500 Hz  
Huojuunta 0,15 % (WRMS)

### CD-soitin

CD-levyjen lukumäärä Kolme CD-levyä  
Dinamiikka-alue 85 dB  
Kohinasuhde 85 dB  
Huojuunta ja Väriin: Ei mitattavissa

### Viritin

FM-viritin  
Taajuusalue 87,50 kHz - 108,00 MHz  
AM-viritin  
Viritysalue (MW) 522 kHz - 1 629 kHz

### Laite

Mitat 276 mm × 315 mm × 456 mm (L/K/S)  
Paino Noin 8 kg

### Tarvikkeet

AM (MW) -silmukka-antenni (1)  
FM-lanka-antenni (1)  
Kaukosäädin (1)  
Paristot R03 (UM-4)/AAA (24F) (2)

### Tehotiedot

Verkköjännite AC 230 V  $\sqrt{\quad}$ , 50 Hz  
Tehonkulutus 83 W (virta päällä)  
13 W (valmiustilassa)  
Noin 2 W (ECO-virransäästötilassa)

Oikeudet muutoksiin pidätetään.

# Indledning

Tak, fordi du valgte JVC Compact Component System.

Vi håber, at anlægget bliver en værdifuld del af dit hjem, og at du vil have glæde af det i mange år.

Læs denne vejledning grundigt, før du tager dit nye stereoanlæg i brug.

Her finder du alle nødvendige oplysninger i forbindelse med opstilling og brug af anlægget.

Kontakt forhandleren, hvis du har spørgsmål ud over de oplysninger, som findes i vejledningen.

## Egenskaber

Her er nogle af de ting, som gør anlægget effektivt og let at bruge.

- Betjeningsknappernes design gør dem lette at bruge, så du kan koncentrere dig om at nyde musikken.
  - Med JVC's COMPU PLAY kan du tænde for anlægget samt radioen, kassetdeck'et eller CD-afspilleren automatisk med tryk på en enkelt knap.
- SEA (Sound Effect Amplifier) giver mulighed for at ændre lydbilledet for rock, pop og klassisk musik.
- Active Bass EX. Kredsløb til nøjagtig gengivelse af lavfrekvente lyde.
- Mulighed for 20 faste stationer (10 FM og 10 AM (MW)) samt automatisk søgning og manuel indstilling.
- Med CD-skiftfunktionen kan du skifte mellem 3 CD'er.
  - Der kan skiftes mellem CD'erne under afspilning vha. karussellskuffen (den roterende skuffe).
  - Kontinuerlig eller programmeret afspilning af 3 diske.
- To kassetdecks muliggør bånd-dubbing.
- Timer-funktioner: DAILY-timer, REC (optagelse)-timer og SLEEP-timer.
- Du kan tilslutte forskellige eksterne enheder såsom en MD-optager.
- CD-afspilleren kan afspille både CD-R- og CD-RW-plader.



## Vejledningens opbygning

- Oplysninger, som er ens for forskellige funktioner - f.eks. indstilling af lydstyrken - finder du i afsnittet "Grundlæggende funktioner". Disse oplysninger gentages ikke for hver enkelt funktion.
- Navne på knapper og displaymeddelelser er skrevet med store bogstaver, f.eks. FM/AM, "NO DISC".
- Hvis navnene på enhedens og fjernbetjeningens knapper er ens, udelades beskrivelsen af, hvor knappen bruges.
- Anlæggets funktioner er skrevet med stort begyndelsesbogstav, f.eks. Normal afspilning.

Du kan finde specifikke oplysninger i indholdsfortegnelsen.

Vi håber, at denne vejledning vil være en hjælp for dig, så du kan få fuldt udbytte af dit nye anlægs mange funktioner.

## VIGTIGE FORHOLDSREGLER

### 1 Opstilling af anlægget

- Stil anlægget på et plant og tørt underlag, der hverken er for varmt eller for koldt (mellem 5°C og 35°C).
- Sørg for, at der er tilstrækkelig plads mellem anlægget og et evt. TV.
- Stil ikke anlægget på steder, hvor der er risiko for vibrationer.

### 2 Netledning

- Rør ikke ved netledningen med våde hænder!
- Der forbruges altid en vis mængde elektricitet, så længe netledningen sidder i stikket.
- Når du trækker stikket ud af stikkontakten, skal du altid trække i selve stikket og ikke i ledningen.

### 3 Fejlfunktioner osv.

- Undlad at adskille anlægget. Hvis der opstår en fejl i anlægget, skal du trække stikket ud og kontakte forhandleren.
- Stik ikke metalgenstande ind i anlægget.



# Indholdsfortegnelse

<b>Indledning</b> .....	<b>1</b>
Egenskaber.....	1
Vejledningens opbygning .....	1
VIGTIGE FORHOLDSREGLER .....	1
<b>Indholdsfortegnelse</b> .....	<b>2</b>
<b>Sådan kommer du i gang</b> .....	<b>3</b>
Tilbehør .....	3
Sådan sætter du batterier i fjernbetjeningen .....	3
Brug af fjernbetjeningen .....	3
Tilslutning af FM-antenne.....	4
Tilslutning af AM (MW)-antenne .....	5
Tilslutning af højttalere .....	5
Tilslutning af eksternt udstyr.....	6
Tilslutning til stikkontakt.....	6
DEMO-tilstand .....	6
COMPU PLAY.....	6
<b>Grundlæggende funktioner</b> .....	<b>7</b>
Tænd og sluk .....	7
ECO-tilstand (ECO) .....	7
Justering af lydstyrke.....	8
Fade-out-dæmpning (FADE MUTING).....	8
Forstærkning af bassen (ACTIVE BASS EX.) .....	8
Valg af lydtilstand (SOUND MODE) .....	8
Angivelse af tal vha. fjernbetjeningen (numeriske taster).....	8
Ændre displayet .....	8
<b>Brug af radioen</b> .....	<b>9</b>
Indstilling af stationer.....	9
Indstilling af faste stationer .....	10
Ændring af FM-modtagelse.....	10
<b>Brug af CD-afspilleren</b> .....	<b>11</b>
Ilægning af CD'er.....	12
Udtagning af CD'er .....	12
Ændring af MP3-afspilningstilstanden (Kun for CA-MXKB2).....	12
Grundlæggende om brug af CD-afspilleren - Normal Play.....	13
Programmering af afspilningsrækkefølge .....	14
Random Play.....	15
Gentagelse af numre .....	15
Skuffelås .....	15
Ændre displayet til CD .....	15
<b>Brug af kassettedeck'et (afspilning)</b> .....	<b>16</b>
Afspilning af kassettebånd.....	16
<b>Brug af kassettedeck'et (optagelse)</b> .....	<b>17</b>
Standardoptagelse .....	18
CD-synkronoptagelse .....	18
Optagelse fra kassettebånd til kassettebånd (DUBBING).....	18
<b>Brug af eksternt udstyr</b> .....	<b>19</b>
Afspilning via eksternt udstyr.....	19
<b>Brug af timerne</b> .....	<b>20</b>
Indstilling af uret .....	20
Indstilling af ur/timer .....	20
Indstilling af DAILY-timer .....	21
Indstilling af REC (optagelse) -timeren.....	22
Indstilling af SLEEP-timer .....	24
Timerprioritet.....	24
<b>Vedligeholdelse</b> .....	<b>25</b>
<b>Fejlfinding</b> .....	<b>26</b>
<b>Specifikationer</b> .....	<b>26</b>

# Sådan kommer du i gang

## Tilbehør

Kontrollér, at du har alle nedenstående dele, som blev leveret med anlægget.

- AM (MW)-rammeantenne (1)
- Fjernbetjening (1)
- Batterier (2)
- FM-ledningsantenne (1)

Hvis nogle af disse dele mangler, skal du omgående kontakte forhandleren.

## Sådan sætter du batterier i fjernbetjeningen

Sæt batterierne i batterirummet, så polariteten (+ og -) på batterierne svarer til + og - markeringerne i batterirummet.

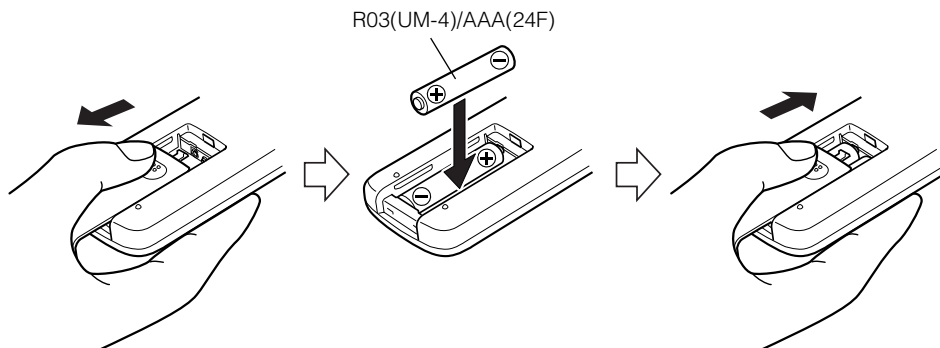

### **FORSIGTLIG:**

- Håndtér batterierne korrekt.

□ Sådan undgås lækager og eksplosioner:

- Fjern batterierne, hvis fjernbetjeningen ikke skal bruges i længere tid.
- Når der sættes nye batterier i fjernbetjeningen, skal begge batterier udskiftes på én gang.
- Brug ikke et gammelt batteri sammen med et nyt.
- Brug ikke forskellige typer batterier sammen.

## Brug af fjernbetjeningen

Med fjernbetjeningen kan du bruge mange af anlæggets funktioner på en afstand af op til 7 m. Du skal rette fjernbetjeningen mod føleren, der sidder på anlæggets forside.

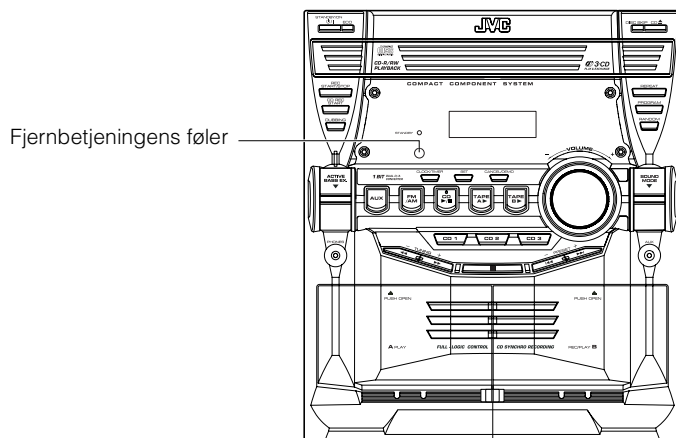

**FORSIGTLIG:**

- Tilslut alle kabler, før du slutter anlægget til stikkontakten.

---

## Tilslutning af FM-antenne

---

### Brug af den leverede ledningsantenne

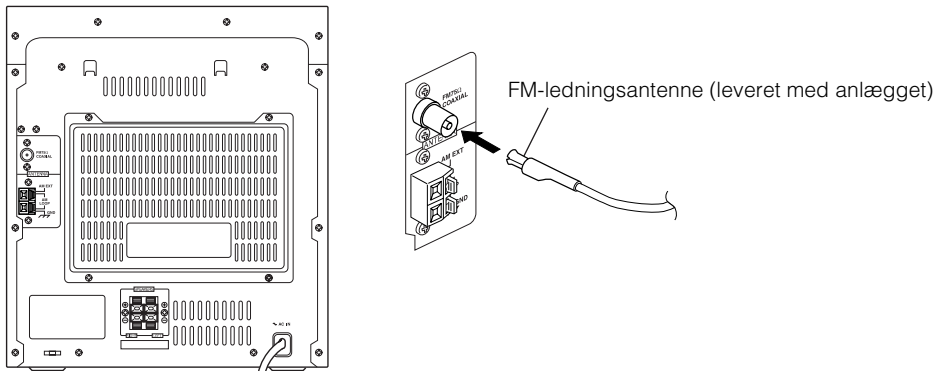

### Brug af koaksialkonnektoren (ikke leveret med anlægget)

Der bør sluttes en antenne på 75 ohm med en koaksialkonnektor (IEC eller DIN45 325) til FM 75-ohms COAXIAL-terminalen.

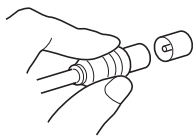

Hvis modtagelsen er dårlig, kan anlægget tilsluttes udendørsantennen.

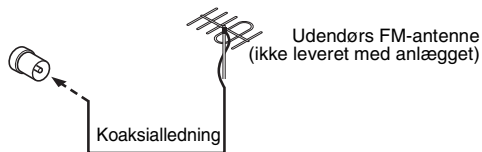

- Før du tilslutter en 75-ohms koaksialledning (den runde ledning, der fører ud til en udendørsantenne), skal du tage den leverede FM-ledningsantenne ud.

## Tilslutning af AM (MW)-antenne

### Bagsiden af anlægget

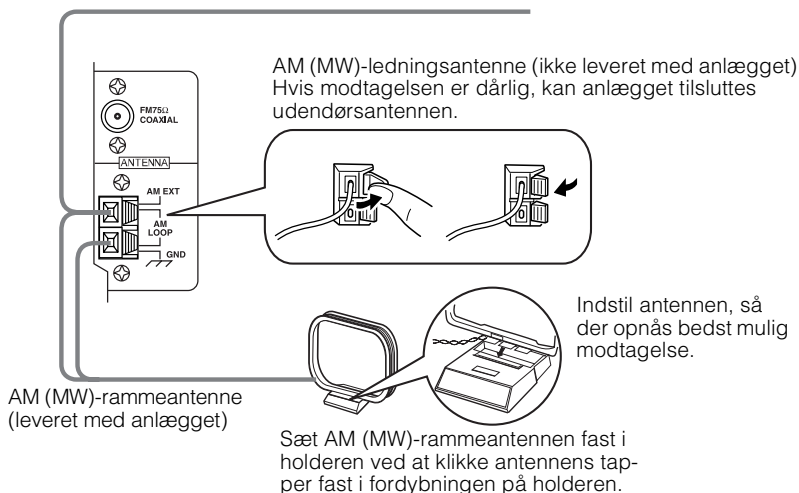
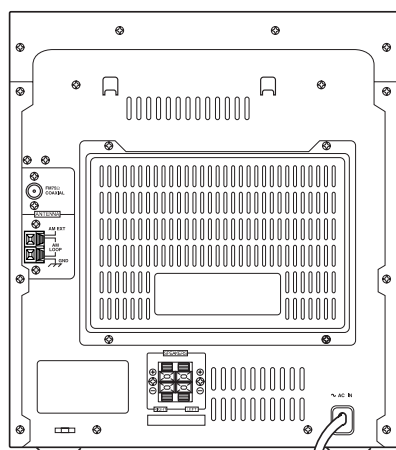

- Selvom du tilslutter en udendørs AM (MW)-antenne, skal den indendørs AM (MW)-rammeantenne stadig være tilsluttet.

### **FORSIGTLG:**

- Hold antenner væk fra anlæg og netledning for at undgå støj.

## Tilslutning af højttalere

Forbind den højre højttaler til højre (RIGHT) højttalerterminaler og den venstre højttaler til venstre (LEFT) højttalerterminaler. "Right"/"Left" er angivet på bagsiden af højttalerne.

1. Åbn terminalerne for at tilslutte højttalerledningerne.
2. Slut højttalerledningerne til anlæggets højttalerterminaler.

Sæt højre højttalers røde (+) og sorte (-) ledninger i de røde (+) og sorte (-) terminaler, hvor der står RIGHT.

Sæt venstre højttalers røde (+) og sorte (-) ledninger i de røde (+) og sorte (-) terminaler, hvor der står LEFT.

3. Luk terminalerne.

Højre side (set bagfra)

Venstre side (set bagfra)

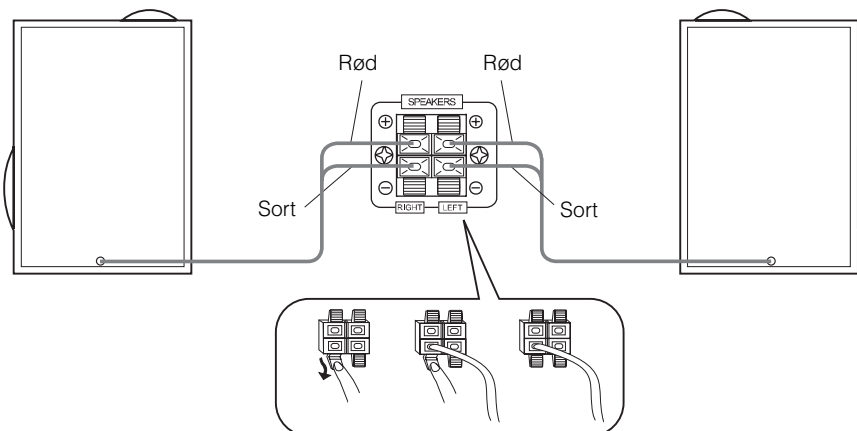

### **FORSIGTLG:**

- Et TV kan vise uregelmæssige farver, hvis det står for tæt på højttalerne. Hvis dette problem opstår, skal højttalerne flyttes væk fra TV'et.
- Brug kun højttalere med korrekt impedans. Den korrekte impedans er angivet på bagsiden af anlægget.

## Tilslutning af eksternt udstyr

Forbind en signalledning med phonostik(ikke vedlagt) mellem systemets AUX-stik på frontpanelet og audio output-stikket eller output-terminalerne på en eksternt bærbar cd-/md-afspiller, STB osv.  
Derefter kan du lytte til musik på en eksternt kilde via anlægget.

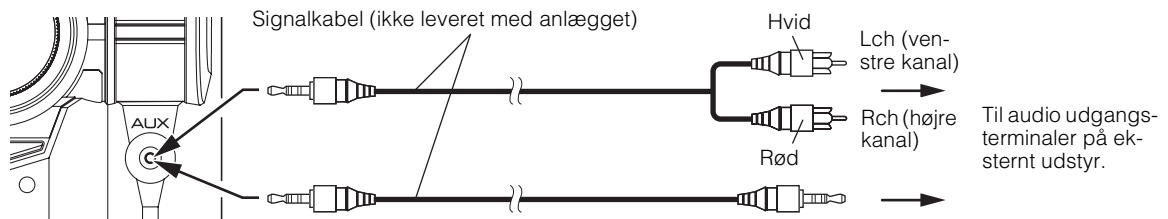

## Tilslutning til stikkontakt

Tilslut netledningen.  
Nu er du klar til at styre anlægget!

## DEMO-tilstand

Når anlægget er sluttet til stikkontakten, startes en automatisk DEMO-tilstand, der viser nogle af systemets funktioner.

**Hvis du vil afslutte DEMO-tilstanden**, skal du blot trykke på en af betjeningsknapperne. Dermed afsluttes DEMO-tilstanden automatisk.

**For at tænde for DEMO-displayet**, skal du trykke på DEMO-knappen på anlægget.



- DEMO-displayet startes automatisk igen, hvis der ikke trykkes på en betjeningsknap inden for 2 minutter, mens der er tændt for systemet. Hvis du vil deaktivere denne automatiske DEMO-funktion, skal du trykke på CANCEL-knappen på anlægget under DEMO-tilstanden.

## COMPU PLAY

JVC's COMPU PLAY-funktion giver dig mulighed for at styre de mest brugte funktioner med tryk på en enkelt knap.

Med One Touch-funktionen kan du afspille en CD eller et kassettebånd, tænde for radioen eller lytte til musik via eksternt udstyr med tryk på en enkelt knap for den valgte funktion. Med One Touch-funktionen tændes anlægget automatisk, hvorefter den funktion, du har angivet, starter. Selvom anlægget ikke er klar (der er ingen CD eller kassettebånd i anlægget), tændes det alligevel, så du kan lægge en CD eller sætte et kassettebånd i.

Brugen af One Touch er beskrevet under hver enkelt funktion.

COMPU PLAY-knapper:

### På anlægget

- CD ►/||-knap
- FM/AM-knap
- TAPE A ►, TAPE B ► knapper
- AUX-knap
- CD1-, CD2- og CD 3-knapper

### På fjernbetjeningen

- CD ►/||-knap
- FM/AM-knap
- TAPE A ►, TAPE B ► knapper
- AUX-knap
- CD1-, CD2- og CD3-knapper

# Grundlæggende funktioner

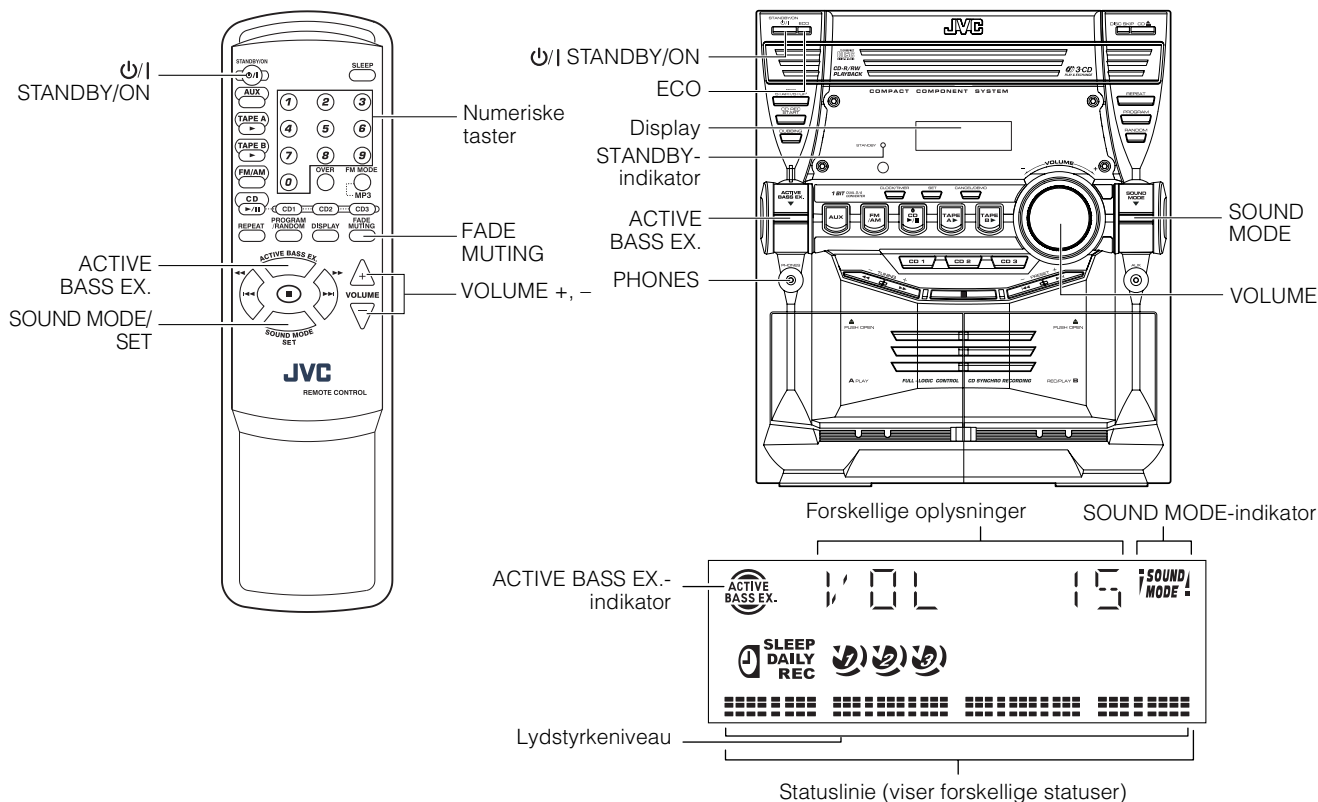

\* Når anlægget er i brug, viser displayet også andre meddelelser. For overskuelighedens skyld vises her kun de meddelelser, der er beskrevet i dette afsnit.

## Tænd og sluk

### Sådan tænder du for anlægget

**1** Tryk på **STANDBY/ON**-knappen.



Displayet begynder at lyse. STANDBY-indikatoren holder op med at lyse.

Anlægget er klar til at starte i den tilstand, det var i, før det blev slukket.

- Hvis du var i gang med at høre en CD, sidst du slukkede, er anlægget nu klar til at afspille en CD. Om ønsket kan du skifte til en anden kilde.
- Hvis du var i gang med at lytte til radioen, sidst du slukkede, tændes der automatisk for radioen på den sidst valgte station.

### Sådan slukker du anlægget

**1** Tryk på **STANDBY/ON**-knappen igen.



Alt i displayet undtagen uret holder op med at lyse. STANDBY-indikatoren begynder at lyse (displayet vises nedtonet).

- Der forbruges altid en vis mængde strøm, selvom der er slukket for anlægget (standby-tilstand).
- Hvis du vil slukke anlægget helt, skal du trække stikket ud af stikkontakten. Når du afbryder strømmen, nulstilles uret til 0:00 med det samme.

## ECO-tilstand (ECO)

Anlægget har tre energitilstande; tændt, slukket (STANDBY) og ECO. I ECO-tilstand slukkes der for displayet, og der forbruges mindst mulig strøm.

**Hvis anlægget skal være i ECO-tilstand,** skal du trykke på anlæggets ECO-knap i standby-tilstand (mens STANDBY-indikatoren lyser). Displayet slukkes. STANDBY-indikatoren bliver ved med at lyse.

**Hvis du vil forlade ECO-tilstanden og tænde for anlægget,** skal du trykke på **STANDBY/ON**-knappen på anlægget i et sekund.

**Hvis du vil forlade ECO-tilstanden og gå til standby-tilstand,** skal du igen trykke på ECO-knappen i et sekund.

## Justering af lydstyrke

Drej VOLUME-knappen på anlægget med uret for at skrue op og mod uret for at skrue ned.

Tryk på VOLUME + på fjernbetjeningen for at skrue op og på VOLUME – på fjernbetjeningen for at skrue ned.

VOL 15

Du kan indstille lydstyrken til MIN, 1-30 eller MAX.

### **FORSIGTLG:**

- Tænd IKKE for anlægget og/eller start afspilning uden først at sætte VOLUME-knappen på MIN, da der ellers er risiko for, at din hørelse, dine højttalere eller hovedtelefoner beskadiges.

## Brug af hovedtelefoner

Sæt et par hovedtelefoner i PHONES-stikket. Der kommer nu ingen lyd ud af højttalerne.

Skru ned for lydstyrken, før hovedtelefonerne tilsluttes eller tages på.

## Fade-out-dæmpning (FADE MUTING)

Du kan dæmpe lyden midlertidigt med et tryk på en enkelt knap.

**Hvis du vil dæmpe lyden**, skal du trykke på FADE MUTING-knappen på fjernbetjeningen. Lyden fades derved ud.

**Hvis du vil deaktivere dæmpningen**, skal du trykke på FADE MUTING-knappen igen. Lyden fades ind til den oprindelige lydstyrke.

- Herefter kan du skrue op for lyden fra MIN ved at dreje på VOLUME-knappen på anlægget eller ved at trykke på VOLUME-knappen på fjernbetjeningen.

## Forstærkning af bassen (ACTIVE BASS EX.)

Med denne funktion bevares bassens fylde og klang, ligemeget hvor meget du skruer ned for lyden.

Funktionen kan kun bruges under afspilning.

**Hvis du vil aktivere funktionen**, skal du trykke på ACTIVE BASS EX.

“ACTIVE BASS EX.”-indikatoren begynder at lyse, og “BASS ON” vises i displayet.

**Hvis du vil deaktivere funktionen**, skal du trykke på knappen igen.

“ACTIVE BASS EX.”-indikatoren holder op med at lyse, og “BASS OFF” vises i displayet.

## Valg af lydtilstand (SOUND MODE)

Du kan vælge mellem 3 SEA (Sound Effect Amplifier)-tilstande. Funktionen kan kun bruges under afspilning.

Hvis du vil aktivere funktionen, skal du trykke på SOUND MODE-knappen, til den ønskede lydtilstand vises i displayet. “SOUND MODE”-indikatoren begynder at lyse i displayet.

For hver gang du trykker på knappen, skifter lydtilstanden som følger:

ROCK → POP → CLASSIC → FLAT → (forfra)

**Hvis du vil deaktivere funktionen**, skal du trykke på SOUND MODE-knappen, til “FLAT” vises i displayet. “SOUND MODE”-indikatoren slukkes.

<b>ROCK</b>	Forstærker lave og høje frekvenser. Velegnet til akustisk musik.
<b>POP</b>	Velegnet til vokalmusik.
<b>CLASSIC</b>	Forstærker lyden, så den bliver bredere og mere dynamisk.
<b>FLAT</b>	Der anvendes ikke lydeffekter.

## Angivelse af tal vha. fjernbetjeningen (numeriske taster)

Du kan bruge de numeriske taster på fjernbetjeningen til at indtaste tal i forbindelse med indstilling af faste stationer, søgning efter faste stationer eller programmering af numre på CD'er.

Nedenstående beskriver, hvordan tallene indtastes med de numeriske taster.

### Eksempler:

- Tryk på 5 for at indtaste 5.
- Tryk på OVER, 1 og 5 for at indtaste 15.
- Tryk på OVER, 2 og 0 for at indtaste 20.

### For MP3-cd (Kun for CA-MXKB2)

- Tryk på 5 for at indtaste 5.
- Tryk på OVER, 0, 1 og 5 for at indtaste 15.
- Tryk på OVER, 1, 2 og 5 for at indtaste 125.

## Ændre displayet

Hver gang du trykker på DISPLAY-knappen, ændres displayet som vist nedenfor:

Nuværende valgte kilde ↔ Nuværende klokkeslæt

### For CD

For CD, se “Ændre displayet til CD” på side 15.



# Brug af radioen

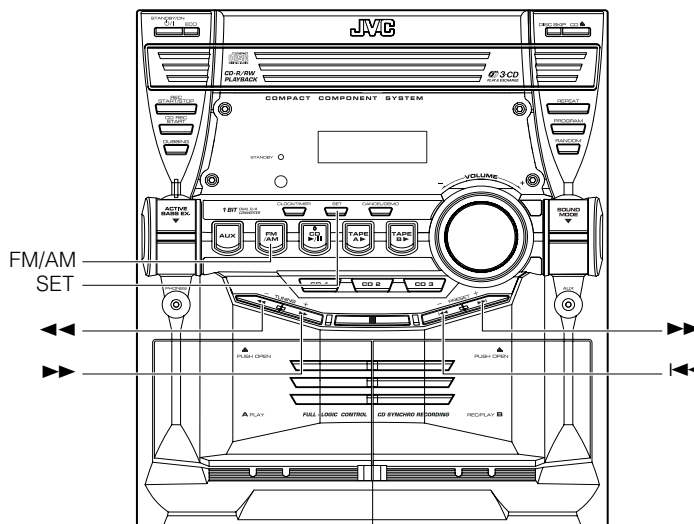
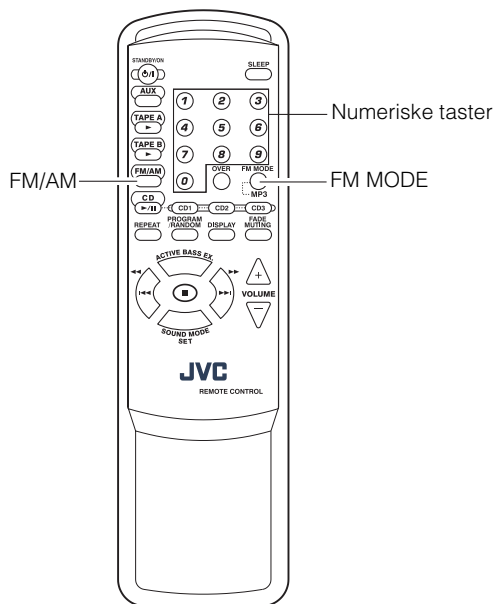

Frekvensbånd, frekvens og forudindstillet nummer

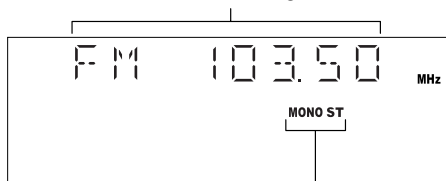

Indikatorer for FM

\* Når anlægget er i brug, viser displayet også andre meddelelser. For overskuelighedens skyld vises her kun de meddelelser, der er beskrevet i dette afsnit.

Du kan lytte til FM- og AM (MW)-stationer. Stationerne kan indstilles manuelt, automatisk eller via hukommelsens faste stationer.

Før radioen tages i brug:

- Kontrollér, at både FM- og AM (MW)-antennen er korrekt tilsuttet (se side 4 og 5).

## One Touch-radio

Du behøver blot at trykke på FM/AM-knappen for at tænde for anlægget og lytte til den sidst valgte radiostation.

Du kan skifte til radio fra alle andre kilder ved at trykke på FM/AM-knappen.

## Indstilling af stationer

### 1 Tryk på FM/AM-knappen.

Sidst valgte frekvensbånd og frekvens vises i displayet (Hvis stationen blev valgt via et forvalgsnummer, vises den forvalgsnummer og frekvens.)

For hver gang du trykker på knappen, skiftes der mellem FM og AM (MW).

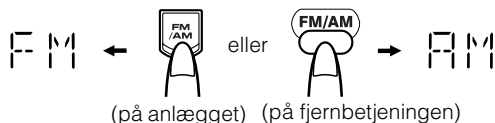

### 2 Vælg en station ved at bruge en af følgende metoder.

#### • Manual indstilling

Tryk kort på ◀◀ eller ▶▶-knappen for at skifte mellem frekvenserne, til du finder den ønskede station.

ELLER

#### • Automatisk indstilling

Hvis du holder ◀◀ eller ▶▶-knappen nede i 1 sekund eller mere og derefter slipper den, søges automatisk efter en frekvens opad eller nedad, indtil en station er fundet.

ELLER

#### • Forvalgsindstilling (kun mulig, hvis der er foretaget indstilling af faste stationer)

Forvalgsindstilling vha. anlægget:

Vælg et forvalgsnummer vha. ◀◀ eller ▶▶-knappen.

#### Eksempel:

Tryk på ▶▶-knappen, til forvalgsnummeret "8" vises i displayet. Viser forvalgsnummeret og frekvens.



#### Forvalgsindstilling vha. fjernbetjeningen:

Indtast forvalgsnummeret for den ønskede station vha. de numeriske taster. Se "Angivelse af tal vha. fjernbetjeningen" på side 8.

#### Eksempel:

Tryk på 8 for at indtaste forvalgsnummer 8. Derpå vises forvalgsnummeret og frekvens.



- Ved AM (MW)-udsendelse ændres modtageligheden ved at dreje på AM (MW)-rammeantennen. Drej på AM (MW)-rammeantennen for at opnå bedst mulig modtagelse.

## Indstilling af faste stationer

Du kan angive op til 10 FM-stationer og 10 AM (MW)-stationer.



- Forvalgsnumrene er muligvis indstillet til testfrekvenser fra fabrikken. Dette er ikke en fejlfunktion. Du kan gemme de ønskede stationer i hukommelsen ved at følge en af nedenstående metoder.
- Når stationerne indstilles, viser displayet igen frekvensbånd og frekvens, hvis der ikke trykkes på nogen knapper i 4 sekunder. I dette tilfælde skal du gentage trinene fra begyndelsen.

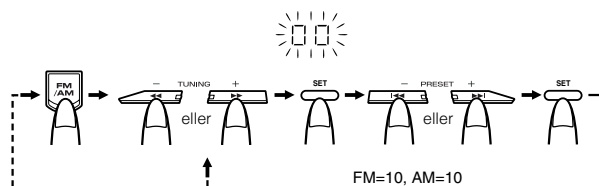

## Brug af radioen

- 1 Vælg et frekvensbånd vha. FM/AM-knappen.**
- 2 Tryk på ◀◀ eller ▶▶ -knappen for at indstille en station.**
- 3 Tryk på SET-knappen.**  
"00" blinker i 4 sekunder.
- 4 Tryk på ◀◀◀ eller ▶▶▶ -knappen for at vælge et forvalgsnummer.**  
▶▶▶: Øger forvalgsnummeret med 1.  
◀◀◀: Reducerer forvalgsnummeret med 1.
- 5 Tryk på SET-knappen.**  
Displayet viser det lagrede, forudindstillede nummer og frekvensen.
- 6 Gentag trin 2 til 5 ovenfor for hver enkelt station, du vil gemme i hukommelsen med et forvalgsnummer.**

Hvis du vil ændre de faste stationer, skal du ligeledes gentage trinene ovenfor.



- I trin 4 kan du vælge forvalgsnummeret vha. de numeriske taster på fjernbetjeningen. Se "Angivelse af tal vha. fjernbetjeningen" på side 8.

## **FORSIGTLG:**

- Selvom strømmen til anlægget afbrydes, eller der opstår strømsvigt, gemmes de faste stationer i nogle dage. Hvis de faste stationer bliver slettet, skal du dog indstille dem igen.

## Ændring af FM-modtagelse

Når du har stillet ind på en FM stereo-udsendelse, begynder "ST (stereo)"-indikatoren at lyse, og lyden afspilles i stereo.

Hvis du har problemer med at modtage en FM stereo-udsendelse, eller hvis der er meget støj, kan du vælge at lytte til udsendelsen i mono. Modtagelsen forbedres, men du mister stereo-effekten.

Tryk på FM MODE-knappen på fjernbetjeningen, så "MONO"-indikatoren begynder at lyse i displayet.

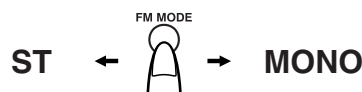

Hvis du vil gendanne stereo-effekten, skal du trykke på FM MODE-knappen på fjernbetjeningen, så "MONO"-indikatoren holder op med at lyse.

Hvis der vælges en anden radiostation, vil dette også bevirke, at FM-monoindstillingen annulleres og at stereovirkningen aktiveres igen.

# Brug af CD-afspilleren

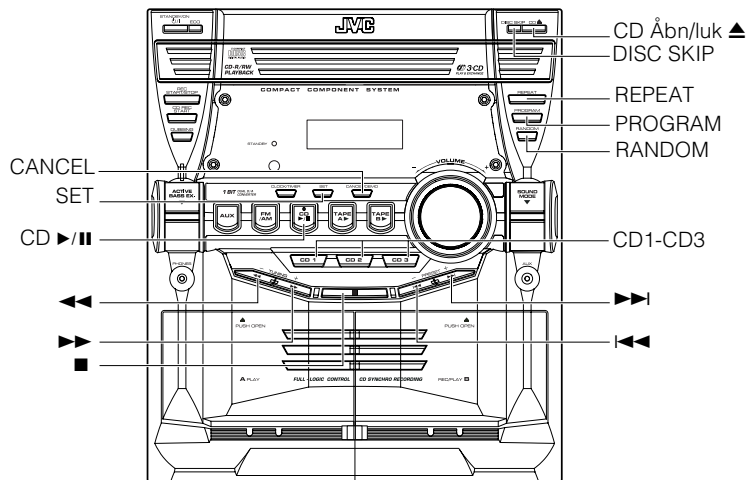
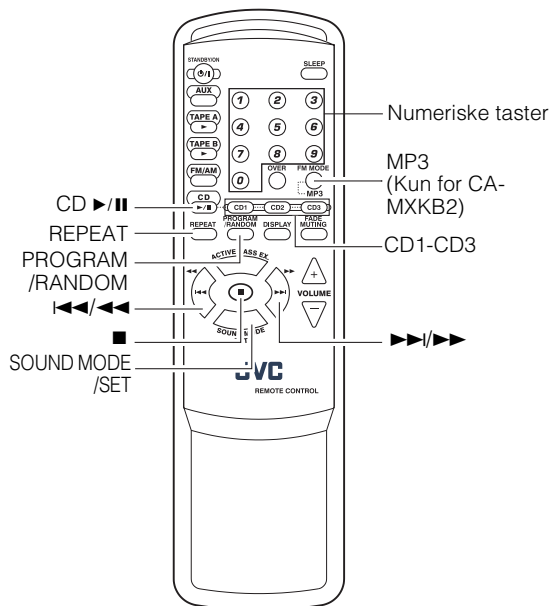

Nummer, spilletid, programnummer osv.

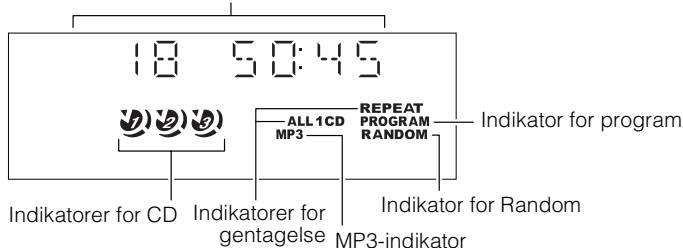

\* Når anlægget er i brug, viser displayet også andre meddelelser.  
For overskuelighedens skyld vises her kun de meddelelser, der er beskrevet i dette afsnit.

Dette anlæg er fremstillet til at afspille følgende cd'ere:

- Lyd-cd
- cd-r (cd til indspilning)
- cd-rw (cd til indspilning og overspilning)

## Kun for CA-MXKB2

- MP3-cd (MP3-filer indspillet på en cd-r eller cd-rw)

## Under afspilning af cd-r eller cd-rw

- Bruger-redigerede cd-r (cd til indspilning) og cd-rw (cd til indspilning og overspilning) kan afspilles, når de er "færdigredigerede".
- Før du afspiller cd-r eller cd-rw, bør du læse instruktionerne eller advarslerne for dem grundigt.
- Nogle cd-r eller cd-rw kan ikke afspilles på dette apparat, på grund af visse karakteristika, skade eller pletter på dem, eller hvis afspillerens linse er beskadiget.
- Cd-rw kan kræve længere læsetid, idet refleksionen på en cd-rw er lavere end på almindelige cd'ere.

## Kun for CA-MXKB2

### \*Om MP3-cd'ere

- Dette anlæg håndterer filer og foldere på MP3-cd'ere som "musiknumre" og "albums".
- Afspilningsrækkefølgen for MP3-filer (numre), der er indspillet på en cd, bestemmes af den anvendte indlæsnings- eller kodningsapplikation; derfor kan afspilningsrækkefølgen være forskellig fra den, du havde tænkt dig, da du indspillede filerne og folderne.
- Dette anlæg viser filnavnet (nummeret) og ID3v1 tags (kun "Title", "Artist" og "Album") på displayet, når afspilningen er gået i gang; men der er begrænsede tegn til rådighed, og derfor vil nogle filnavne og ID3 tags ikke blive korrekt gengivet.



### Mere om MP3-cd'ere

- MP3-cd'ere (enten på cd-r eller cd-rw) kræver en længere læsetid. (Tiden varierer i forhold til, hvor kompliceret indspilningskonfigurationen er).
- Når du indspiller en MP3-cd, skal du vælge ISO 9660 Niveau 1 eller Niveau 2 som cd-format.
- Dette anlæg understøtter ikke multisession indspilning.
- Dette anlæg kan kun afspille MP3-filer med følgende filangivelse: ".MP3", ".Mp3", ".mp3" og ".mp3".
- Filer, der ikke er i MP3-format, ignoreres. Hvis der er indspillet ikke-MP3 filer sammen med MP3-filer, vil det tage længere tid for anlægget at scanne cd'en. Det kan også resultere i fejlfunktion.
- Filer, der ikke er i MP3-format, tælles, når disken læses, men ignoreres under afspilning.
- Visse MP3-cd'ere kan ikke afspilles på grund af visse karakteristika eller indspilningsbetingelser.

## Om cd-indikatoren:

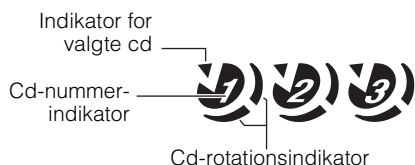

CD-indikatoren består af følgende tre indikatorer:

**Indikator for CD-plads:** Lyser konstant.

**Indikator for valgt CD:** Lyser for den aktuelt valgte CD.

**Indikator for CD-rotation:** Lyser, når den valgte CD afspilles eller er sat på pause. Denne indikator holder op med at lyse, hvis der ikke er en CD på den plads, der er valgt.

## One Touch-afspilning

Når der tændes for strømmen, sker afspilningen automatisk.

- Ved at trykke på CD ►/II-knappen, tændes der for anlægget, og hvis der ligger en CD på den sidst valgte plads, afspilles CD'en fra det første nummer.
- Ved at trykke på CD1-CD3-knappen, tændes der for anlægget, og hvis der ligger en CD på den sidst valgte plads, afspilles CD'en fra det første nummer.

## Ilægning af CD'er

**1 Tryk på anlæggets CD Åbn/luk ▲-knap for at åbne skuffen.**

**2 Læg en eller to cd'ere i skuffen med mærkaten opad.**

Sikr dig, at cd'en ligger rigtig i fordybningen i cd-skuffen.

Med mærkaten opad

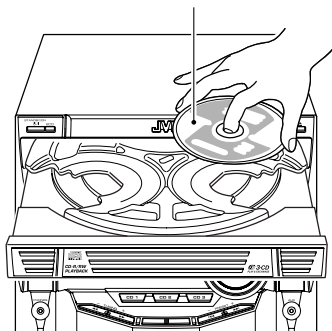

**3 Tryk på DISC SKIP-knappen på anlægget, og læg den næste CD i.**

Når du trykker på knappen, roterer skuffen, så du kan lægge den næste CD i.

**4 Tryk på anlæggets CD Åbn/luk ▲-knap.**

Skuffen lukkes.

- Hvis du bruger en CD på 8 cm, skal den placeres i skuffens midterfordybning.
- Du kan lægge CD'er i, mens du lytter til en anden kilde, eller mens du lytter til den CD, der bliver afspillet.
- Hvis der slukkes for anlægget, mens skuffen er åben, lukkes skuffen automatisk.
- Hvis CD'en ikke kan afspilles (f.eks. fordi den er ridset), vil afspilleren ikke registrere CD'en.

## Udtagning af CD'er

Tag CD'en ud som vist nedenfor.

**1 Stop CD-afspilleren, og tryk på anlæggets CD Åbn/luk ▲-knap for at åbne skuffen.**

**2 Tag CD'en ud, og tryk på DISC SKIP-knappen på anlægget.**

Skuffen roterer, så du kan tage den næste CD ud.

**3 Gentag trin 2 for at fjerne alle CD'er.**

**4 Tryk på anlæggets CD Åbn/luk ▲-knap for at lukke skuffen.**

Du kan tage CD'er ud, mens du lytter til en anden kilde.

**Tips:**

### • Udtagning/skift af CD'er under afspilning

Under afspilning af en CD (f.eks. CD1) kan du udtage eller skifte de andre CD'er (f.eks. CD2 og CD3) ved at trykke på CD Åbn/luk ▲-knappen. Når CD'en er taget ud eller skiftet, skal du trykke på den samme knap igen for at lukke skuffen.

## Kun for CA-MXKB2

## Ændring af MP3-afspilningstilstanden

Når du afspiller en MP3-cd, kan du vælge afspilningstilstanden for MP3-cd'en på følgende måde:

### Normal (FILE)-tilstand:

Anlægget genkender kun numre (filer). Du kan afspille en MP3-cd som en lyd-cd.

### GROUP (ALBUM)-tilstand:

Anlægget genkender numre (filer) og albums (foldere) på en MP3-cd. Du kan afspille en MP3-cd i forhold til den måde, numre og foldere er grupperet på.

## KUN på fjernbetjeningen:

Tryk på MP3 før eller under afspilning af en MP3-cd.



GROUP-indikatoren vises, når MP3-afspilningen foregår i GROUP-tilstand.

- Hver gang du trykker på knappen, skifter tilstanden for MP3-afspilningen mellem henholdsvis "GROUP (ALBUM)" og "Normal (FILE)".

## Grundlæggende om brug af CD-afspilleren - Normal Play

### Afspilning af CD'er

#### 1 Læg CD'erne i.

#### 2 Tryk på CD ►/II-knappen hen til leg.

Den aktuelt valgte CD (f. eks. "CD DISC 1") vises i displayet. Afspilning af det første nummer på den valgte CD starter. Når afspilningen af den første CD er afsluttet, afspilles den anden og den tredje CD.

Når afspilningen af den sidste CD er afsluttet, stopper CD-afspilleren automatisk.

- Du kan starte den disk, du ønsker at afspille, ved blot at trykke på knappen for den (CD1-CD3).  
Når den valgte cd er færdig, stopper cd-afspilleren automatisk.

Mens CD'en afspilles, vises følgende i displayet.

#### For lyd-cd

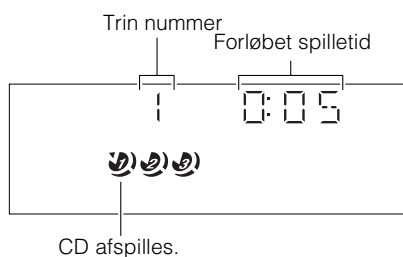

#### For MP3-cd (Kun for CA-MXKB2)

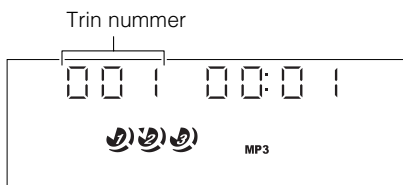

- Hvis numrene indeholder ID3 tags, vil displayet først vise ovenstående, derefter vil titlen, kunstneren og albummet blive vist, og displayet vender så tilbage til oprindelig visning.

Hvis der trykkes på CD-knappen (CD1-CD3), mens skuffen er åben, lukkes skuffen, og afspilning af den valgte CD starter automatisk.

Hvis du vil stoppe afspilningen af CD'en, skal du trykke på ■-knappen. Følgende oplysninger for CD'en vises.

Mens CD'en afspilles, vises følgende i displayet.

#### For lyd-cd

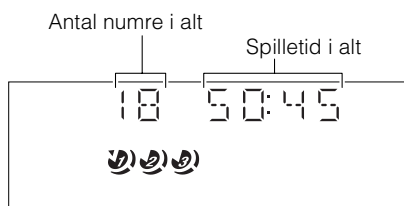

#### For MP3-cd (Kun for CA-MXKB2)

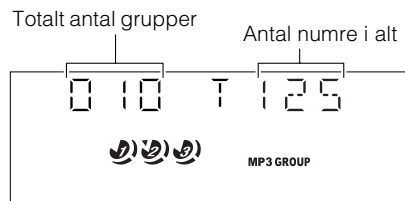

Hvis du vil standse afspilningen, skal du trykke på CD ►/II-knappen. Spilletiden blinker i displayet.

Hvis du vil fortsætte afspilningen, skal du trykke på CD ►/II-knappen igen. Afspilningen fortsætter derfra, hvor den blev stoppet.

#### Tips:

##### • Afspilning af CD'en vha. DISC SKIP-knappen

Du kan endvidere afspille CD'er vha. DISC SKIP-knappen. Hver gang du trykker på knappen under afspilningen, afspilles den næste CD automatisk. Hvis den næste CD-plads er tom, springes der automatisk videre til den næste.

### Valg af nummer

#### Under afspilning (vha. ◀◀ eller ▶▶-knappen):

Tryk kort på ◀◀ eller ▶▶-knappen for at vælge det musiknummer, du ønsker at afspille, undtaget for MP3 GROUP-tilstand.

- Tryk én gang på ▶▶-knappen for at springe til begyndelsen af næste nummer.
- Tryk på ◀◀-knappen for at springe til begyndelsen af det aktuelle nummer. Tryk to gange på knappen for at springe til begyndelsen af forrige nummer.

#### Når CD-afspilleren er stoppet (vha. ◀◀ eller ▶▶-knappen):

Hvis du trykker kort på ◀◀ eller ▶▶-knappen, vil cd-afspilleren virke på samme måde som under afspilning, undtaget for MP3 GROUP-tilstand.

#### Vha. de numeriske taster på fjernbetjeningen:

Med de numeriske taster kan du vælge nummeret på den valgte CD direkte.

- Det valgte nummer afspilles.

Tryk f. eks. på OVER, 1 og 5 for at afspille nummer 15. Se "Angivelse af tal vha. fjernbetjeningen" på side 8.

#### Tip:

##### • For MP3-cd'ere (Kun for CA-MXKB2)

Når det valgte nummer begynder at spille, kommer informationerne omkring dette nummer op på displayet i rækkefølgen filnavn, titel, kunstner og album.

### Kun for CA-MXKB2

#### For at vælge en gruppe (kun for MP3 GROUP-tilstand)

#### Under afspilning (ved hjælp af ◀◀ eller ▶▶-knappen):

Tryk kort på ◀◀ eller ▶▶-knappen for at vælge den gruppe, du ønsker at afspille.

- Første nummer i den valgte gruppe afspilles.

#### I stoptilstand (ved hjælp af ◀◀ eller ▶▶-knappen):

Tryk kort på ◀◀ eller ▶▶-knappen for at vælge den gruppe, du ønsker at afspille.

### Search Play

Hvis du under afspilning holder følgende knapper nede, kan du søge frem og tilbage på CD'en, så du hurtigt kan finde et bestemt stykke i det aktuelle nummer.

- ◀◀ eller ▶▶-knappen på anlægget.
- ◀◀/◀◀ eller ▶▶/▶▶-knappen på fjernbetjeningen.

## Programmering af afspilningsrækkefølge

Du kan programmere afspilningsrækkefølgen for alle numre på alle CD'er. Bemærk, at du kun kan programmere, mens CD-afspilleren er stoppet.

- ☐ Du kan programmere op til 60 numre i ønsket rækkefølge, herunder også programmering af samme nummer flere gange.

### Sådan foretager du en programmering

#### 1 Læg CD'erne i.

#### 2 Stop CD-afspilleren, og sæt den på Program Play.

##### På anlægget

Tryk på PROGRAM-knappen, så "PROGRAM"-indikatoren blinker i displayet.

##### På fjernbetjeningen

Tryk på PROGRAM/RANDOM-knappen, så "PROGRAM"-indikatoren blinker i displayet.

For hver gang du trykker på knappen, ændres displayet som følger: PROGRAM → RANDOM REPEAT → Tomt display (Normal Play) → (forfra)

- Hvis der allerede er foretaget en programmering, vises sidste nummer i programmet.

#### 3 Tryk på en af CD-knapperne (CD1-CD3) for at vælge den CD, du vil programmere.

Displayet ændres til Programindtastning-displayet.

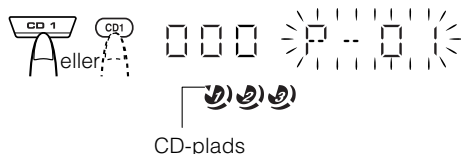

#### 4 Vælg det nummer, du vil programmere.

##### På anlægget

Mens displayet blinker, skal du trykke på ◀◀ eller ▶▶-knappen for at vælge nummeret og derefter trykke på SET-knappen.

Der tildeles et programnummer fra og med P-1.

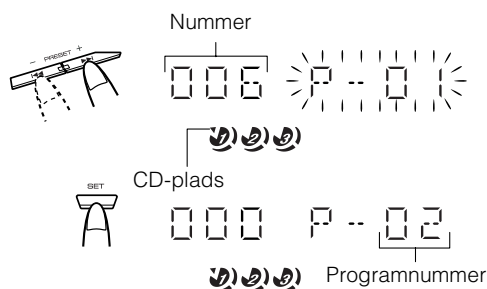

##### På fjernbetjeningen

Tryk på de numeriske taster for at angive nummeret direkte. Derefter tildeles der et programnummer fra og med P-1.

#### 5 Gentag trin 3 og 4 for at programmere flere numre på samme CD eller på en anden CD.

#### 6 Hvis du vil afspille programmet, skal du trykke på CD ►/||-knappen.

Du kan få yderligere oplysninger i "Afspilning af programmet" herunder.

**Hvis du vil bekræfte det programmerede indhold**, tryk på SET-knappen, mens CD-afspilleren er stop-indstilling.

**Hvis du vil slette alle numre i programmet**, mens CD-afspilleren er stoppet, skal du trykke på CANCEL-knappen.



- Hvis du prøver at programmere et nummer, som ikke findes på CD'en, ignoreres din indtastning.
- Hvis du prøver at programmere mere end 61 numre, vises "FULL" i displayet.

### Afspilning af programmet

Tryk på CD ►/||-knappen.

Anlægget afspiller numrene i den rækkefølge, du har programmeret dem.

- Hvis du vil anvende Repeat Play sammen med Program Play, skal du trykke på REPEAT-knappen for at vælge "ALL" eller "1", før afspilningen begynder. Du kan få flere oplysninger i "Gentagelse af numre" on page 15.

- ☐ Du kan springe til et bestemt programnummer ved at trykke på ◀◀ eller ▶▶-knappen under Program Play.

- ☐ Hvis du vil stoppe afspilningen, skal du trykke én gang på ■-knappen.

### Afslutning og genstart af Program Play

Programmet gemmes i hukommelsen. Derfor kan du afslutte Program Play midlertidigt og vende tilbage senere, medmindre du sletter programmet.

**Hvis du vil afslutte Program Play**, mens CD-afspilleren er stoppet, skal du trykke på PROGRAM-knappen på anlægget eller PROGRAM/RANDOM-knappen på fjernbetjeningen, så "PROGRAM"-indikatoren holder op med at lyse. Ved at skifte fra CD til en anden kilde (f.eks. radio) forlades Program Play automatisk.

**Hvis du vil vende tilbage til Program Play**, skal du trykke på PROGRAM eller PROGRAM/RANDOM-knappen, indtil "PROGRAM"-indikatoren begynder at blinke igen.



- Selvom der slukkes for anlægget (standby- eller ECO-tilstand), slettes programmet ikke. Dermed kan du altid vende tilbage til Program Play.



## Random Play

Numrene på den valgte cd afspilles i tilfældig orden, når du anvender denne funktion.

### 1 Stop CD-afspilleren, og sæt den på Random Play.

#### På anlægget

Tryk på RANDOM-knappen så "RANDOM", "REPEAT" og "1 CD" indikatorerne begynder at lyse.

#### På fjernbetjeningen

Tryk på PROGRAM/RANDOM-knappen, til "RANDOM" indikatoren begynder at lyse.

"REPEAT" og "1 CD" indikatorerne tænder også på displayet.

For hver gang du trykker på knappen, ændres displayet som følger: PROGRAM → RANDOM REPEAT → Normal display (Normal Play) → (forfra)

### 2 Tryk på CD ►/II-knappen.

Alle numre på alle CD'er afspilles i tilfældig rækkefølge.

Hvis du vil stoppe afspilningen, skal du trykke på ■-knappen.

Hvis du vil springe til næste nummer under afspilningen, skal du trykke på ►►-knappen.

Hvis du vil afslutte Random Play, mens CD-afspilleren er stoppet, skal du trykke på RANDOM-knappen på anlægget eller PROGRAM/RANDOM-knappen på fjernbetjeningen igen, så "RANDOM"-indikatoren holder op med at lyse.

## Gentagelse af numre

Du kan gentage hele CD'en eller et enkelt nummer så mange gange, du vil.

#### Tryk på REPEAT-knappen.

For hver gang du trykker på REPEAT-indikatoren, ændres den som følger:

ALL CD → 1CD → 1 → Tomt display → (forfra)

**REPEAT ALL:** Normal afspilning - gentager alle numre på alle CD'er.

Programmeret afspilning - gentager alle numre i programmet.

**REPEAT 1CD:** Gentager alle numre på en CD. (kan kun vælges for Normal afspilning)

**REPEAT 1:** Gentager ét nummer.

Hvis du vil stoppe afspilningen, skal du trykke på ■-knappen. Afspilningen stoppes ligeledes, hvis du skifter fra CD til en anden kilde. (f.eks. radio)

Hvis du vil afslutte Repeat-funktionen, skal du trykke på REPEAT-knappen, indtil "REPEAT"-indikatoren holder op med at lyse.

## Skuffelås

Hvis du vil sikre, at CD'en ikke kan tages ud af CD-afspilleren, kan du foretage en elektronisk låsning af CD-afspilleren.

### Låsning af skuffen

#### 1 Tænd for anlægget, og angiv CD-tilstand.

#### 2 Mens du holder ■-knappen nede, skal du trykke på CD Åbn/luk ▲-knappen på anlægget.

"LOCKED" vises i displayet.

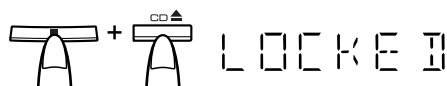

- Hvis du prøver at åbne skuffen ved at trykke på ▲-knappen, vises "LOCKED" i displayet for at fortælle dig, at skuffen er låst.

### Sådan låses skuffen op

Gentag trin 1 og 2 ovenfor.

"UNLOCKED" vises i displayet.



- Selv efter at systemet er taget ud af forbindelse, vil indstillingen af skuffelåsningen blive bevaret i et par dage.

## Ændre displayet til CD

Hver gang du trykker på DISPLAY-knappen, ændres displayet som følger:

Musiknummer, musiknummerets forløbene spilletid



Musiknummer, musiknummerets resterende spilletid



Musiknummer, resterende spilletid på CD'en



Musiknummer, forløbet spilletid på CD'en



Ur



(tilbage til start)

#### For MP3 diske (Kun for CA-MXKB2)

Musiknummer, musiknummerets forløbne spilletid



ID3 tag

Displayet ruller i rækkefølgen: titel, kunstner og album



Album/filnavn (maksimalt 16 anslag)

Displayet ruller i rækkefølgen: album og filnavn



Gruppenummer, musiknummer



Ur



(tilbage til start)



# Brug af kassettedeck'et (afspilning)

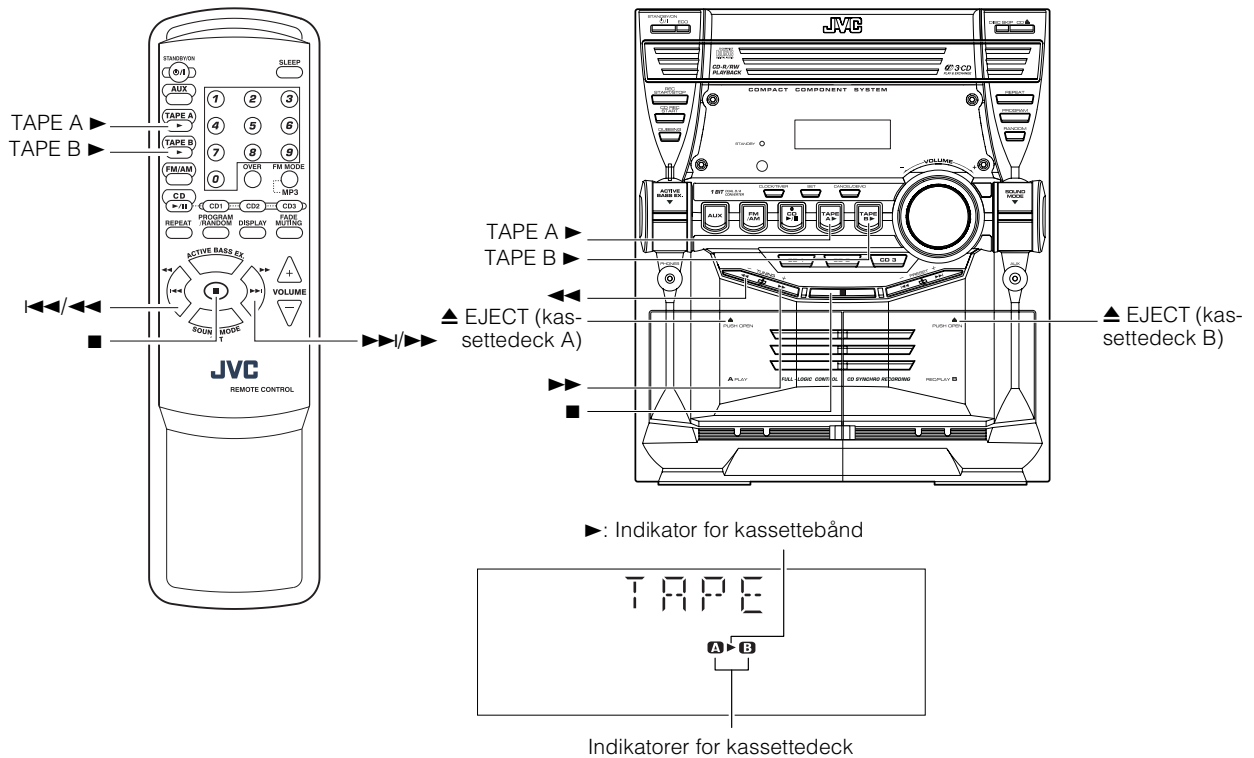

\* Når anlægget er i brug, viser displayet også andre meddelelser. For overskuelighedens skyld vises her kun de meddelelser, der er beskrevet i dette afsnit.

Kassettedeck'et giver dig mulighed for at afspille, optage og dubbe lyd-bånd.

Dette kassettedeck er velegnet til afspilning af type I-kassetdebånd.

**Det anbefales ikke at bruge bånd på over 120 minutter (inklusive bånd på 120 minutter), idet disse bånd hurtigt forringes og let sætter sig fast i trykruller og kapstansler.**

## One Touch-afspilning

Hvis du trykker på TAPE A ▶ eller TAPE B ▶-knappen, vil anlægget tænde, og hvis der sidder et bånd i den afspiller, startes afspilningen af dette bånd. Hvis der ikke er isat noget bånd, ignoreres handlingen.

## Afspilning af kassetdebånd

Du kan bruge enten kassettedeck A eller kassettedeck B til afspilning.

**1 Tryk på ▲ PUSH OPEN-knappen på det deck, du vil bruge.**

**2 Når kassetteskuffen åbnes, skal du sætte et bånd i med magnetbåndet nedad.**

Kassetdebåndet kører fra venstre mod højre.

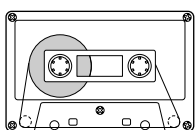

Kassetdebåndets rotationsretning

- Hvis kassetteskuffen ikke åbnes, skal du slukke for anlægget, tænde det igen og derefter trykke på ▲ PUSH OPEN-knappen igen.

## 3 Luk forsigtigt kassetteskuffen.

Hvis der er kassetdebånd i både kassettedeck "A" og "B", vælg det kassettedeck, hvor der sidst blev sat et bånd i.

## 4 Tryk på TAPE A ▶ eller TAPE B ▶-knappen.

Det valgte deck vises (for eksempel TAPE-A), og deck-indikatoren "A" eller "B" vises på displayet.

TAPE-indikatoren (▶) begynder at lyse i displayet, og båndet afspilles.

Kassettedeck'et stopper automatisk, når afspilningen af den ene side er færdig.

**Hvis du vil stoppe afspilningen**, skal du trykke på ■-knappen.

**Hvis du vil tage kassetdebåndet ud**, skal du stoppe båndet og trykke på ▲ PUSH OPEN-knappen.

## Fremadspoling

Under afspilning eller i stoppet tilstand kan du trykke på ▶▶ (FF)-knappen på anlægget for at spole båndet over på højre kassettehjul, uden at det afspilles. (Det er også muligt at anvende ▶▶/▶▶-knappen på fjernbetjeningen).

Under afspilning eller i stoppet tilstand kan du trykke på ◀◀ (REW)-knappen på anlægget for at spole båndet over på venstre kassettehjul, uden at det afspilles. (Det er også muligt at anvende ◀◀/◀◀-knappen på fjernbetjeningen).

- Kassettedeck'et stopper automatisk, når afspilningen af den ene side er færdig.

Mens der spoles, kan du ændre båndets rotationsretning ved at trykke på ▶▶ (FF)- eller ◀◀ (REW)-knappen.

# Brug af kassettedeck'et (optagelse)

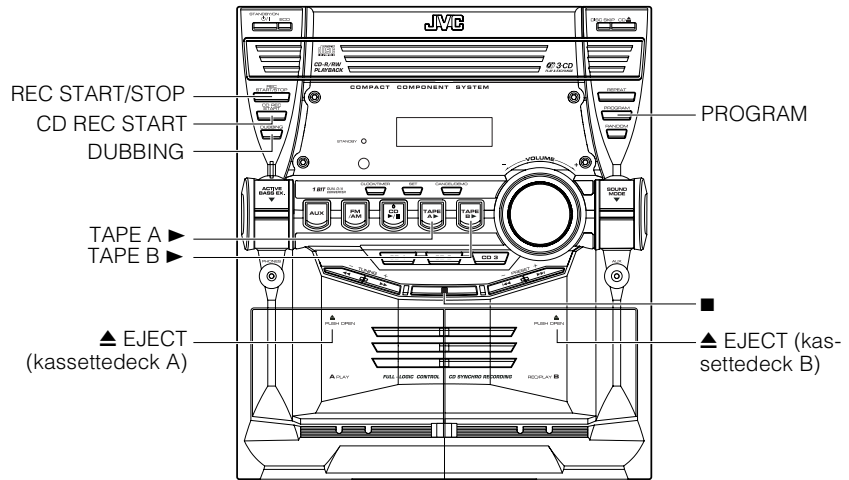
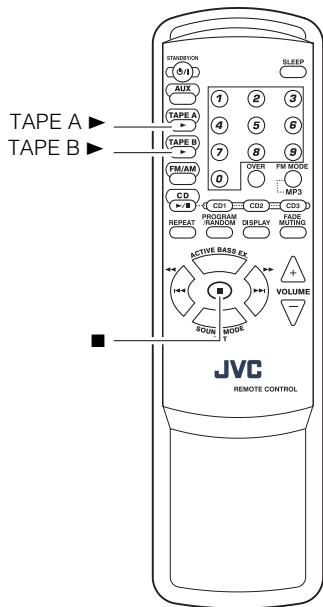

Indikatorer for kassettedeck

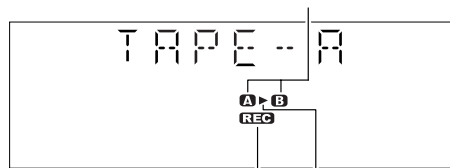

REC-indikator    ▶: Indikator for kassettebånd

\* Når anlægget er i brug, viser displayet også andre meddelelser. For overskuelighedens skyld vises her kun de meddelelser, der er beskrevet i dette afsnit.

Det er let at optage bånd fra en hvilken som helst lydkilde. Du skal blot sætte et kassettebånd i kassettedeck B, sørge for at kilden er klar og lave et par indstillinger, hvorefter du er klar til at optage. Proceduren er ikke helt ens for de forskellige kilder, så de er beskrevet hver for sig. Men først er der lige et par tips om, hvordan kvaliteten af dine optagelser bliver så god som mulig.

## Ting, du skal vide, før du begynder at optage

- Det kan være ulovligt at optage eller afspille ophavsretligt beskyttet materiale uden tilladelse fra ejeren af denne ophavsret.
- Den lydstyrke, der optages med, indstilles automatisk, så optagelsen ikke påvirkes, selvom der drejes på VOLUME-knappen på anlægget. Optagelsen påvirkes heller ikke, selvom lydeffekterne justeres. Det betyder, at du under optagelsen kan justere lyden, som du har lyst, uden at det påvirker optagelsen.
- De to små tapper på kassettebåndet - en for side A og en for side B - kan fjernes for at sikre, at båndet ikke slettes eller overspilles ved en fejl.

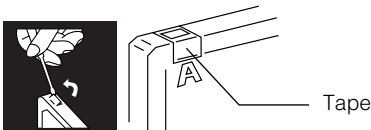

- Hvis du vil optage på et bånd uden tapper, skal du først dække hullerne med tape.
- Du kan bruge kassettebånd af type I til optagelse.

### Bemærk

- I starten og i slutningen af kassettebåndene er der et kort stykke, hvorpå der ikke kan optages. Derfor skal du først spole båndet lidt frem, så du er sikker på, at begyndelsen af optagelsen kommer med på båndet, når du optager CD'er, radioudsendelser, osv.

### FORSIGTLG:

- Hvis der er statisk støj el.lign. på optagelsen, har anlægget muligvis været placeret for tæt på et TV, der var tændt under optagelsen. Sluk enten for TV'et eller øg afstanden mellem TV'et og anlægget.

## Standardoptagelse

Dette er den normale metode til optagelse af en hvilken som helst kilde. Anlægget har også særlige funktioner i forbindelse med optagelse fra CD til kassettebånd og kassettebånd til kassettebånd, der gør det både nemmere og hurtigere at optage samt giver dig mulighed for at bruge nogle særlige effekter. Hvis du vil optage noget mere på et bånd, eller hvis du optager fra flere forskellige kilder på det samme bånd, anbefales det dog, at du følger nedenstående metode. Du skal blot erstatte kilden nedenfor med den ønskede, f.eks. et kassettebånd i kassettedeck A, en CD eller radioen. Med denne metode kan du ligeledes optage fra en ekstern kilde.

### Sådan optager du fra en hvilken som helst lydkilde

Følg disse trin for at optage fra en hvilken som helst lydkilde til et bånd i kassettedeck B.

#### 1 Sæt et tomt kassettebånd i kassettedeck B, og spol forbi det korte stykke.

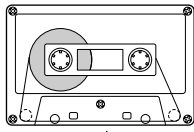

Kassettebåndets rotationsretning

#### 2 Gør kilden klar ved f.eks. at tænde for radioen, lægge CD'er i skuffen eller tænde for det eksterne udstyr.

- Se "CD-synkronoptagelse" herunder, hvis der skal optages fra en CD.
- Se "Optagelse fra kassettebånd til kassettebånd (DUBBING)", hvis der skal optages fra ét bånd til et andet.

#### 3 Tryk på REC START/STOP-knappen på anlægget. "REC"-indikatoren og TAPE-indikatoren (▶) begynder at lyse, og anlægget begynder at optage.

- Hvis tapperne på kassettebåndet i kassettedeck B er fjernet for at forhindre sletning eller overspilning, vises "PROTECT" i displayet.

Hvis du vil stoppe optagelsen, skal du trykke på REC START/STOP-knappen på anlægget eller på ■-knappen.

### Optagelse fra en AM-station til bånd (Beat Cut)

Hvis du optager en AM-udsendelse, er det muligt, at der skabes bankelyde, som ikke høres i selve udsendelsen. Hvis dette sker, skal du trykke på FM MODE-knappen på fjernbetjeningen for at fjerne lydene.

#### 1 Stil ind på AM-stationen, og start optagelsen.

#### 2 Tryk på FM MODE-knappen på fjernbetjeningen for at fjerne disse bankelyde.

For hver gang du trykker på knappen, ændres displayet som følger: CUT 1 ↔ CUT 2

## CD-synkronoptagelse

Numrene på CD'en optages i den rækkefølge, de forekommer på CD'en, eller i den rækkefølge der er angivet vha. en evt. programmering.

#### 1 Gør CD'erne klar (se side 12).

Tryk på CD1-3-knappen (for at angive den CD, du vil optage fra) og derefter på ■-knappen.

- Hvis du kun vil optage bestemte numre, skal du først programmere dem (se side 14).

- Hvis du kun vil optage en enkelt CD, behøver du kun at sætte en enkelt CD i.

#### 2 Sæt et tomt eller sletbart kassettebånd i kassettedeck B, og spol forbi det korte stykke.

#### 3 Tryk på CD REC START-knappen på anlægget. "CD REC" vises i displayet, og "REC"-indikatoren begynder at lyse. Derefter starter CD-synkronoptagelsen, og numrene på CD'en optages på kassettebåndet.

Når optagelse af alle numrene på alle cd'erne er færdig, vil cd-afspilleren og båndoptageren stoppe.

- Hvis tapperne på kassettebåndet i kassettedeck B er fjernet for at forhindre sletning eller overspilning, vises "PROTECT" i displayet.
- Når CD-afspilleren har afspillet hele CD'en eller alle programmerede numre, stopper båndet automatisk.

For at afbryde på et tidspunkt under optagelse, skal du trykke på ■-knappen. CD-afspilleren sættes på pause, og båndoptageren stoppes. Tryk på ■ knappen igen, og cd-afspilleren stoppes.



- Hvis du sætter SLEEP-timeren til under CD-synkronoptagelse, skal den indstilles, så der er tid nok til at afslutte afspilningen af CD'en. I modsat fald afbrydes strømmen, før optagelsen er færdig.

## Optagelse fra kassettebånd til kassettebånd (DUBBING)

Optagelse fra kassettebånd til kassettebånd kaldes dubbing. Du kan dubbe bånd med tryk på en enkelt knap.

#### 1 Sæt det bånd, du vil kopiere, i kassettedeck A til afspilning.

#### 2 Tryk på TAPE A ▶-knappen og derefter på ■-knappen.

#### 3 Sæt et tomt eller sletbart kassettebånd i kassettedeck B til optagelse.

#### 4 Tryk på DUBBING-knappen på anlægget.

Kassettedeck A og B starter samtidigt, "DUBBING" dukker frem i displayet og "REC"-indikatoren begynder at lyse.

Under dubbing lyser kassettedeck-indikatorerne "A" og "B" skiftevis.

- Hvis der ikke sættes et kassettebånd i Deck A, virker DUBBING-knappen ikke.
- Hvis der ikke sættes et kassettebånd i kassettedeck B, vises "NO TAPE" i displayet.

Hvis du vil stoppe optagelsen, skal du trykke på REC START/STOP-knappen på anlægget eller på ■-knappen.



- Under dubbing kan du høre lydeffekter via højttalerne eller hovedtelefonerne. Lyden optages dog uden lydeffekter.

# Brug af eksternt udstyr

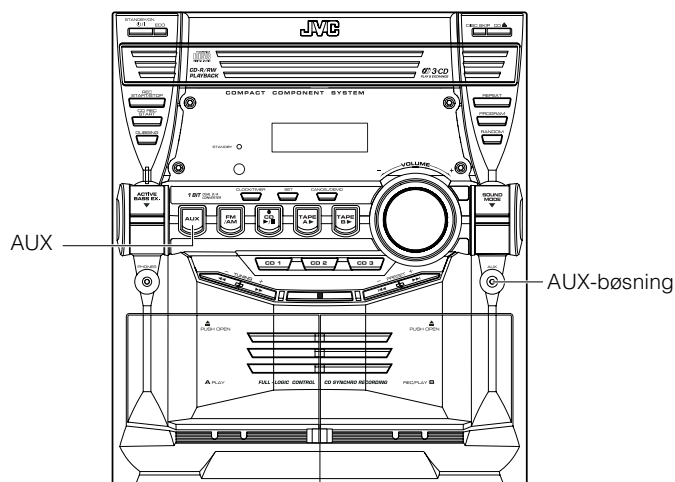
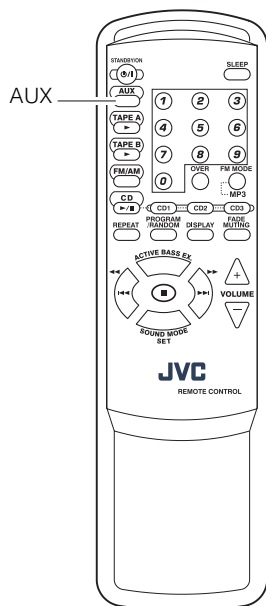

## Afspilning via eksternt udstyr

Du kan lytte til musik via eksternt udstyr såsom en MD-optager, et kassettedeck el.lign.

Først skal du kontrollere, at udstyret er korrekt forbundet til anlægget (se side 6).

**1** Skru helt ned for lyden.

**2** Tryk på **AUX**-knappen.

“AUX” vises i displayet.

AUX

**3** Start afspilningen via det eksterne udstyr.

**4** Indstil lydstyrken efter behov.

**5** Tilføj lydeffekter efter behov.

- Aktiv bas (ACTIVE BASS EX.) (se side 8).
- Lydindstilling (se side 8).

Hvis du vil afslutte **AUX**-afspilning, skal du vælge en anden kilde (f.eks. radio).



- Hvis du ønsker oplysninger om betjeningen af det eksterne udstyr, henvises der til de respektive betjeningsvejledninger.

# Brug af timerne

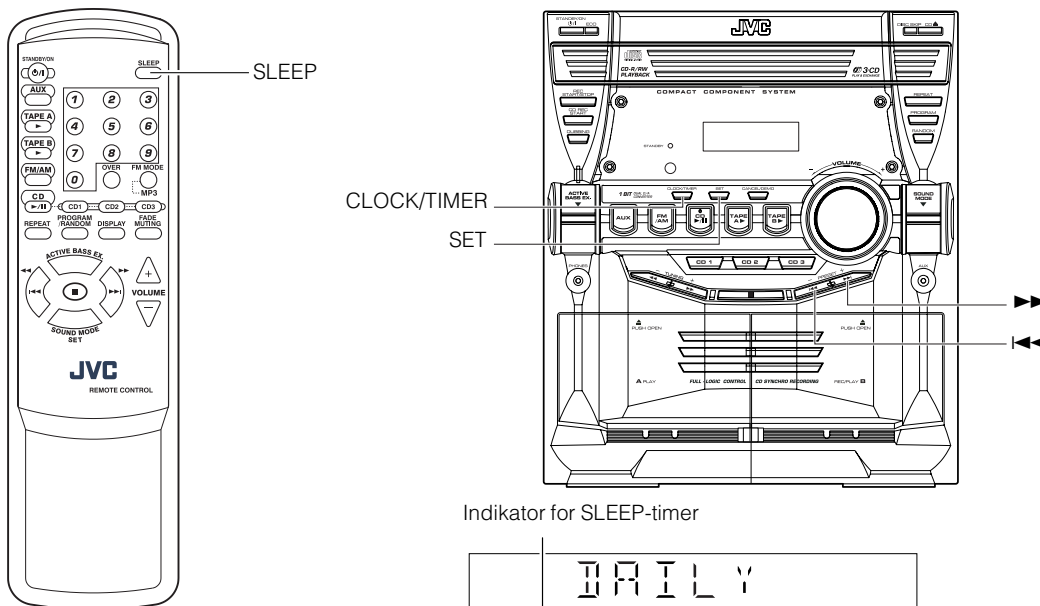

Indikator for SLEEP-timer

Indikator for timer      Indikator for DAILY-timer  
Indikator for REC (optagelse)-timer

\* Når anlægget er i brug, viser displayet også andre meddelelser. For overskuelighedens skyld vises her kun de meddelelser, der er beskrevet i dette afsnit.

Der er tre timerfunktioner i anlægget:

## DAILY-timer

Denne timer kan indstilles, så du bliver vækket med musik eller radio om morgenen.

## REC (optagelse)-timer

Med denne funktion kan du optage en radioudsendelse uden at være til stede. Du kan indstille starttidspunktet samt længden af optagelsen.

## SLEEP-timer

Med denne timer slukkes anlægget automatisk, efter at du er faldet i søvn.

## Indstilling af uret

Når du sætter netledningen i stikkontakten, blinker "0:00" i displayet. Du kan indstille uret, hvad enten anlægget er tændt eller slukket.

### På anlægget

#### 1 Tryk på CLOCK/TIMER-knappen.

Timetallet blinker i displayet.

#### 2 Tryk på ◀◀ eller ▶▶-knappen for at indstille uret.

Hvis du trykker på ▶▶-knappen, skiftes der til et senere tidspunkt, og hvis du trykker på ◀◀-knappen, skiftes der til et tidligere tidspunkt. Hvis du holder knappen nede, skiftes der hurtigt mellem timetallene.

#### 3 Tryk på SET-knappen.

Minuttallet blinker i displayet.

- Hvis du vil vende tilbage til indstilling af timetallet, skal du trykke på CANCEL-knappen.

#### 4 Tryk på ◀◀ eller ▶▶-knappen for at indstille minutterne.

#### 5 Tryk på SET-knappen.

"CLOCK OK" vises i displayet. Den valgte tid er nu indstillet, og sekunderne begynder at tælle opad fra 0.

## Indstilling af ur/timer

### Anvendelse

**1** Tryk på ⏻/| STANDBY/ON-knappen for at tænde for anlægget.

**2** Tryk på CLOCK/TIMER-knappen gentagne gange indtil tidsindstillingen (tidsindikator) vises på displayet.

Tallene for timeangivelse på det nuværende ur blinker på displayet.

Hver gang du trykker på knappen, ændres displayet således:

DAILY → ON TIME → REC TU → ON TIME → Tidsindstillings-display (tidsindikator) → Annulleret → (tilbage til begyndelsen)

**3** Følg trin 2 til 5 under "Indstilling af uret" nævnt ovenfor.



- Uret skal indstilles korrekt, for at timerne virker.
- Uret kan tabe eller vinde ét til to minutter pr. måned.
- Hvis der sker et strømsvigt, slettes urets indstilling. "0:00" blinker i displayet, og uret skal indstilles igen.

## Indstilling af DAILY-timer

Når du har indstillet DAILY-timeren, aktiveres timeren på samme tidspunkt hver dag.

Timer-indikatoren (  ) og "DAILY"-indikatoren på displayet viser, at din indstilling af dagligtimeren er trådt i kraft.

Du kan indstille DAILY-timeren, hvad enten anlægget er tændt eller slukket.



- Du kan indstille DAILY-timeren uanset, om systemet er tændt eller slukket.
- Hver indstilling skal foretages inden for omkring 8 sekunder. Ellers slettes indstillingen, og du skal begynde forfra.
- Hvis du har lavet en fejl i forbindelse med indstillingen, skal du trykke på CANCEL-knappen på anlægget. Denne knap sletter dog ikke altid den aktuelle indstilling. Hvis CANCEL-knappen ikke virker, skal du trykke flere gange på CLOCK/TIMER-knappen på enheden, til du når til det oprindelige display, og begynde forfra.

### På anlægget

#### 1 Tryk på CLOCK/TIMER-knappen, til "ON TIME" vises umiddelbart efter "DAILY" i displayet.

For hver gang du trykker på knappen, ændres displayet som følger:



DAILY → ON TIME\* → REC TU → ON TIME → Display for indstilling af ur → Annulleret → (forfra)

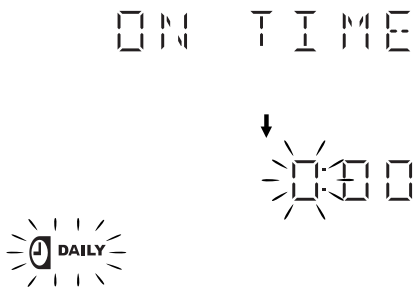

\*: Skal vælges til indstilling af DAILY-timeren.

Systemet indstilles derefter til ON TIME-indstillingen, det valgte aktiveringstidspunkt vises på displayet og timecifrene, "DAILY"-indikatoren og Timer-indikatoren (  ) blinker.





#### 2 Indstilling af ON TIME (eksempel: 10:15).

1. Tryk på  eller -knappen for at indstille timetallet for det tidspunkt, anlægget skal tændes, og tryk på SET-knappen. Minuttallet for ON TIME blinker i displayet.

Hvis du trykker på -knappen, skiftes der til et senere tidspunkt, og hvis du trykker på -knappen, skiftes der til et tidligere tidspunkt.

Hvis du holder knappen nede, skiftes der hurtigt mellem minuttallene.



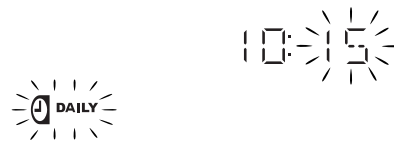

2. Tryk på  eller -knappen for at indstille minuttallet, og tryk derefter på SET-knappen.

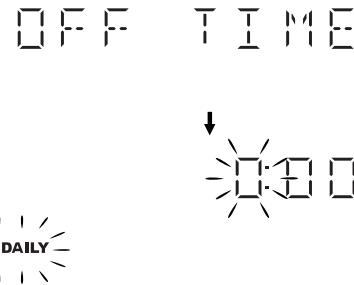

"OFF TIME" vises, og anlægget går over i OFF TIME-indstillingen. Den aktuelle OFF TIME vises i displayet, og timetallet blinker.





#### 3 Indstilling af OFF-TIME (eksempel: 13:15).

1. Tryk på  eller -knappen for at indstille timetallet for det tidspunkt, anlægget skal slukkes, og tryk på SET-knappen.

Minuttallet for OFF TIME blinker i displayet.





2. Tryk på  eller -knappen for at indstille minuttallet, og tryk derefter på SET-knappen.





Du skal nu vælge kilde, og "TUNER FM" blinker i displayet.



#### 4 Valg af musikkilde.

Tryk på  eller -knappen for at vælge den musikkilde, du vil angive, og tryk derefter på SET-knappen.

For hver gang du trykker på  eller -knappen, ændres displayet som følger:

TUNER FM → TUNER AM → CD → TAPE → AUX → (forfra)

Det næste trin afhænger af den musikkilde, du har valgt.

**TUNER FM:** Stiller ind på den angivne, faste FM-station.

**TUNER AM:** Stiller ind på den angivne, faste AM (MW)-station.

**CD:** Afspiller det angivne nummer på den angivne CD.

**TAPE:** Spiller det bånd, der sidst blev sat i.

**AUX:** Afspiller via en ekstern kilde.



**Gør musikilden klar:**

Udfør følgende, afhængig af den musikilde, du har valgt. Du skal nu indstille lydstyrke.

**Hvis du vælger TUNER FM eller TUNER AM:**

Tryk på ►► eller ◀◀-knappen for at vælge den nummeret på den faste station, og tryk derefter på SET-knappen.

**Hvis du vælger CD:**

Tryk på ►► eller ◀◀-knappen for at vælge CD-plads, og tryk derefter på SET-knappen.

For hver gang, du trykker på knappen, skiftes der mellem CD-pladserne som følger:

DISC 1 → DISC 2 → DISC 3 → (forfra)

**Hvis du vælger TAPE:**

Sæt det kassettebånd, du vil af i deck A.

**Hvis du vælger AUX:**

Gør det eksterne udstyr klart, så afspilningen starter på det angivne tidspunkt.

Det er kun muligt, hvis det eksterne udstyr har en timerfunktion.

**5 Indstilling af lydstyrke.**

Tryk på ►► eller ◀◀-knappen for at indstille lydstyrken.

**MIN, 1-30 eller MAX:** Når timeren er aktiveret, indstilles lydstyrken automatisk til det valgte niveau.

**6 Tryk på SET-knappen.**

Indstillingen af timeren er nu færdig, og "SET OK" kommer frem på displayet. Derefter vises det oprindelige display, fra før du indstillede timeren.

**7 Tryk på ⏻/| STANDBY/ON-knappen for at slukke anlægget, hvis det skal være.**

Timerindikatoren (⏻) og "DAILY"-indikatoren lyser i displayet, så du kan se, at DAILY-timeren er aktiveret.

**Hvis du vil befæste/ændre indstillingen,** skal du gentage proceduren fra begyndelsen.

**Når ON TIME-tidspunktet indtræder:**

Følgende handling gentages automatisk hver dag.

- Når ON TIME-tidspunktet indtræder, tændes anlægget automatisk. Den musikilde, du har valgt, afspilles. Den musikilde, du har valgt, afspilles. Timerindikatoren (⏻) og "DAILY"-indikatoren blinker.
- Når tidspunktet for OFF TIME indtræder, anlægget slukkes automatisk. Derefter lyser timerindikatoren (⏻) og "DAILY"-indikatoren konstant i displayet.



- Hvis anlægget allerede er tændt, når tidspunktet for ON TIME indtræder, virker DAILY-timeren ikke.

**Aktivering/deaktivering af DAILY-timeren**

Så snart du har indstillet DAILY-timeren, gemmes den i hukommelsen. Dette betyder, at DAILY-timeren aktiveres på samme tidspunkt hver dag, til den slettes.

**Midlertidig deaktivering af DAILY-timeren:**

**1 Tryk flere gange på CLOCK/TIMER-knappen på anlægget, til "DAILY" vises i displayet.**

**2 Tryk på CANCEL-knappen på anlægget.**

"CANCEL" kommer frem og både timer-indikatoren (⏻) og "DAILY"-indikatoren slukker.

**Aktivering af DAILY-timeren igen:**

**1 Tryk flere gange på CLOCK/TIMER-knappen på anlægget, til "DAILY" vises i displayet.**

"DAILY"-indikatoren og timerindikatoren (⏻) blinker i displayet.

**2 Tryk på SET-knappen på anlægget.**

"SET OK" kommer frem på displayet. Timer-indikatoren (⏻) og "DAILY"-indikatoren bliver ved med at lyse, og derefter vises det oprindelige display igen.



- Hvis anlægget ikke er tilsluttet stikkontakten, eller hvis der indtræder et strømsvigt, slettes timerindstillingen efter få dage. I så fald skal du indstille uret og derefter timeren igen.

**Indstilling af REC (optagelse)-timeren**

Med REC-timeren kan du optage en radioudsendelse, selvom du ikke er hjemme.



- Du kan indstille REC-timeren, hvad enten anlægget er tændt eller slukket.
- Lydstyrken indstilles automatisk til MIN, når REC-timeren anvendes.
- Hver indstilling skal foretages inden for 8 sekunder. Ellers slettes indstillingen, og du skal begynde forfra.
- Hvis du har lavet en fejl i forbindelse med indstillingen, skal du trykke på CANCEL-knappen på anlægget. Dette sletter dog ikke altid den aktuelle indstilling. Hvis CANCEL-knappen ikke virker, skal du trykke flere gange på CLOCK/TIMER-knappen på anlægget, til det oprindelige display vises igen, og begynde forfra.



### På anlægget

Du kan indstille tiden på samme måde som for Daily-timeren.

#### 1 Sæt et tomt eller sletbart kassettebånd i kassetdeck B, og spol forbi det korte stykke.

#### 2 Tryk på CLOCK/TIMER-knappen, til "ON TIME" vises umiddelbart efter "REC TU" i displayet.

For hver gang du trykker på knappen, ændres displayet som følger:

DAILY → ON TIME → REC TU → ON TIME\* → Display for indstilling af ur → Annulleret → (forfra)

\*: Skal vælges til indstilling af REC-timeren.

Derpå går anlægget over til ON time-indstillingen. Den nuværende ON time vises i displayet og timetallene, "REC"-indikatoren og Timer-indikatoren (☑) blinker.

ON TIME

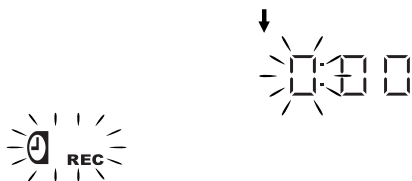

#### 3 Indstil ON TIME til det tidspunkt, anlægget skal tændes.

1. Tryk på ◀◀ eller ▶▶-knappen for at indstille timetallet, og tryk derefter på SET-knappen.

2. Tryk på ◀◀ eller ▶▶-knappen for at indstille minuttallet, og tryk derefter på SET-knappen.

"OFF TIME" kommer og derpå anlægget går over i OFF TIME-indstillingen. Den aktuelle OFF TIME vises i displayet, og timetallet blinker.

#### 4 Indstil OFF TIME til det tidspunkt, anlægget skal slukkes.

1. Tryk på ◀◀ eller ▶▶-knappen for at indstille timetallet, og tryk derefter på SET-knappen.

2. Tryk på ◀◀ eller ▶▶-knappen for at indstille minuttallet, og tryk derefter på SET-knappen.

Du skal nu angive stationen.

#### 5 Vælg den faste station, der skal optages fra.

1. Tryk på ◀◀ eller ▶▶-knappen for at angive frekvensbånd (TUNER FM eller TUNER AM), og tryk derefter på SET-knappen.

2. Tryk på ◀◀ eller ▶▶-knappen for at angive forvalgsnummeret, og tryk derefter på SET-knappen.

"SET OK" kommer frem på displayet. "REC"-indikatoren holder op med at blinke og lyser i stedet konstant.

#### 6 Tryk på ⏻/| STANDBY/ON-knappen for at slukke for anlægget, hvis det er nødvendigt.

Hvis du vil befæste/ændre indstillingen, skal du gentage proceduren fra begyndelsen.

### Når ON TIME-tidspunktet indtræder:

- Når ON TIME-tidspunktet indtræder, tændes anlægget automatisk. Den station, du har valgt, afspilles. Timerindikatoren (☑) begynder at blinke. Hvis du vil stoppe optagelsen, skal du trykke på ■-knappen.
- Når tidspunktet for OFF TIME indtræder, anlægget slukkes automatisk.



- Hvis anlægget allerede er tændt på ON-tidspunktet, virker REC-timeren ikke.

### Aktivering/deaktivering af REC (optagelse)-timeren

Så snart du har sat REC-timeren til at optage, gemmes timerindstillingen i hukommelsen. Det betyder, at du til hver en tid kan kalde REC-timeren frem igen, selv om timerhandlingen har fundet sted.

#### Midlertidig deaktivering af REC-timeren:

##### 1 Tryk flere gange på CLOCK/TIMER-knappen på anlægget, til "REC TU" vises i displayet.

##### 2 Tryk på CANCEL-knappen på anlægget.

"CANCEL" kommer frem og både timer-indikatoren (☑) og "REC"-indikatoren slukker.

#### Aktivering af REC-timeren igen:

##### 1 Tryk flere gange på CLOCK/TIMER-knappen på anlægget, til "REC TU" vises i displayet.

Timer-indikatoren (☑) begynder at lyse og "REC"-indikatoren begynder at blinke på displayet.

##### 2 Tryk på SET-knappen på anlægget.

"SET OK" kommer frem på displayet. Timer-indikatoren (☑) og "REC"-indikatoren bliver ved med at lyse, og derefter vises det oprindelige display igen.



- Hvis anlægget ikke er tilsluttet stikkontakten, eller hvis der indtræder et strømsvigt, slettes timerindstillingen efter nogle få dage. I så fald skal du indstille uret igen og derefter indstille timeren.

## Indstilling af SLEEP-timer

Med SLEEP-timeren kan du indstille anlægget til at slukke efter en bestemt tid. På denne måde kan du falde i søvn til musik og vide, at anlægget slukkes automatisk i stedet for at stå tændt hele natten.

- Du kan kun anvende SLEEP-timeren, når anlægget er tændt.

### På fjernbetjeningen

#### 1 Tryk på SLEEP-knappen.

“SLEEP”-indikatoren begynder at blinke i displayet.

#### 2 Angiv den tid, anlægget skal spille, før det slukkes.

For hver gang du trykker på SLEEP-knappen, ændres tiden som følger:

10 → 20 → 30 → 60 → 90 → 120 → OFF → (forfra)



#### 3 Vent 5 sekunder.

“SLEEP”-indikatoren holder op med at blinke og lyser i stedet konstant. Herefter vises det oprindelige display, fra før du indstillede SLEEP-timeren.

Anlægget er nu indstillet til at slukke efter det antal minutter, du har angivet.

#### Bekræftelse af SLEEP-timerindstillingen:

Hvis du trykker på SLEEP-knappen på fjernbetjeningen, vises den tid, der er tilbage, før anlægget slukkes. Vent, til det oprindelige display vises igen.

#### Sletning af SLEEP-timerindstillingen:

Tryk på SLEEP-knappen på fjernbetjeningen, til “SLEEP”-indikatoren i displayet holder op med at lyse.

- Hvis du slukker anlægget, slettes SLEEP-timerindstillingen.

## Timerprioritet

Da REC-timeren og DAILY-timeren kan indstilles uafhængigt af hinanden, kan man spekulere på, hvad der sker, hvis indstillingerne overlapper hinanden. Her er prioritetsrækkefølgen for REC-timeren og DAILY-timeren:

- Den timer, der er indstillet til det tidligste tidspunkt, har første-prioritet.
- En timer kan ikke fungere samtidig med en anden.
- Hvis en anden timer er indstillet til nøjagtig det samme tidspunkt som REC-timeren, vil REC-timeren have førsteprioritet.
- REC-timeren og DAILY-timeren kan ikke fungere, når SLEEP-timeren er indstillet.

### Eksempel

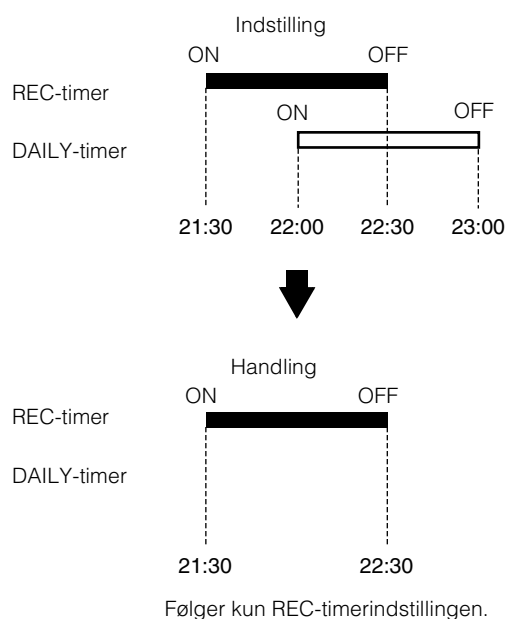

# Vedligeholdelse

Dine CD'er og kassettebånd holder længere, hvis du behandler dem med omtanke.

## CD'er

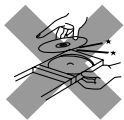
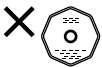
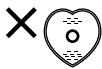

- Kun CD'er med dette mærke kan bruges i anlægget. Vedvarende brug af CD'er med uregelmæssig form (hjerterformede, ottekantede osv.) kan beskadige anlægget.

- Tag CD'en ud af coveret ved at holde fast i kanterne, mens der trykkes let på midten af coveret.
- Rør ikke ved CD'ens blanke side, og undgå at bøje CD'en.

- Læg CD'en tilbage i coveret efter brug for at forhindre skævheder.
- Undgå at ridse overfladen, når CD'en lægges tilbage i coveret.
- CD'en må ikke udsættes for direkte sollys, fugt samt ekstremt høje eller lave temperaturer.

- En snavset CD afspilles muligvis ikke korrekt. Hvis en CD bliver snavset, skal den tørres af med en blød klud i en lige linie fra midten og ud mod kanten.

## **FORSIGTLG:**

- Brug ikke opløsningsmidler (almindelig pladerens, fortynder, rensbenzin el.lign.) til rensning af CD'er.

## Generelle oplysninger

I almindelighed opnår du den bedste lyd kvalitet ved at holde anlæg og CD'er rene.

- Opbevar CD'erne i coveret, som stilles på en hylde eller i et skab.
- Sørg for, at anlæggets dæksel er lukket, når anlægget ikke er i brug.

## Kondensdannelse

Der er risiko for kondensdannelse på anlæggets laserhoved i følgende tilfælde:

- Når der tændes for varmen i rummet.
- I et fugtigt rum.
- Hvis anlægget flyttes direkte fra et koldt til et varmt sted.

Hvis dette problem opstår, kan der være risiko for fejlfunktion i anlægget. I sådanne tilfælde skal du lade anlægget stå tændt i nogle timer, til fugten er fordampet. Derefter skal du trække netledningen ud og sætte den i stikkontakten igen.

## Kassettebånd

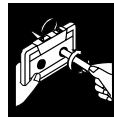

- Hvis magnetbåndet i et kassettebånd er slapt, kan du stramme det ved at stikke en blyant ind i en af spolerne og dreje den rundt.
- Hvis magnetbåndet er slapt, er der risiko for, at det bliver spændt ud, springer eller kommer til at sidde fast i kassetten.



- Rør ikke ved magnetbåndet.



- Opbevar ikke kassettebåndet:
  - På støvede steder
  - I direkte sollys eller varme
  - På fugtige steder
  - Oven på et TV eller en højttaler
  - I nærheden af en magnet

## Kassettedeck

- Hvis tonehoveder, kapstanaksler og trykruller i kassettedeck'ene bliver snavsede, vil det resultere i:
  - Forringet lyd kvalitet
  - Afbrudt lyd
  - Dæmpet lyd
  - Ufuldstændig sletning
  - Problemer i forbindelse med optagelse
- Rens tonehoveder, kapstanaksler og trykruller med en vatpind dyppet i sprit.

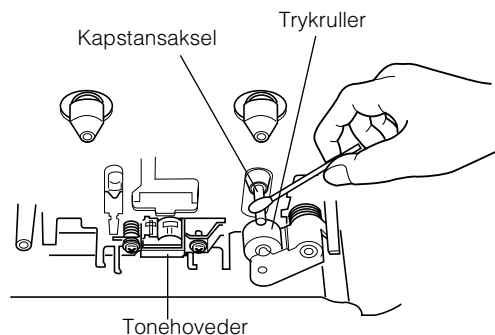

- Hvis tonehovederne magnetiseres, producerer anlægget støj og mister lave frekvenser.
- Sluk for anlægget, og brug et afmagnetiseringsapparat (fås i elektronik- og pladeforretninger) til at afmagnetisere tonehovederne.

# Fejlfinding

- Hvis du har problemer med anlægget, henvises du til nedenstående skema med henblik på en mulig løsning, før du tilkalder service.
- Hvis du ikke kan løse problemet vha. skemaet, eller hvis anlægget er beskadiget, skal du kontakte en fagmand (f.eks. forhandleren).

Problem	Mulig årsag	Gør følgende
Der kommer ingen lyd fra anlægget.	<ul style="list-style-type: none"> <li>• Kablerne er tilsluttet forkert eller sidder løst.</li> <li>• Der er tilsluttet hovedtelefoner.</li> </ul>	<ul style="list-style-type: none"> <li>• Kontrollér alle tilslutninger, og ret evt. fejl (se side 4-6).</li> <li>• Tag hovedtelefonerne ud.</li> </ul>
Dårlig radiomodtagelse	<ul style="list-style-type: none"> <li>• Antennen er ikke tilsluttet.</li> <li>• AM (MW)-rammeantennen sidder for tæt på anlægget.</li> <li>• FM-ledningsantennen er ikke placeret korrekt.</li> </ul>	<ul style="list-style-type: none"> <li>• Tilslut antennen.</li> <li>• Ændr AM (MW)-rammeantennens placering og retning.</li> <li>• Placér FM-ledningsantennen, så der opnås bedst mulig modtagelse.</li> </ul>
Skuffen åbnes ikke.	<ul style="list-style-type: none"> <li>• Netledningen er ikke tilsluttet.</li> <li>• Skuffen er låst.</li> </ul>	<ul style="list-style-type: none"> <li>• Tilslut netledningen.</li> <li>• Lås skuffen op (se side 15).</li> </ul>
CD'en hopper.	CD'en er snavset eller ridset.	Rens eller udskift CD'en (se side 25).
CD'en afspilles ikke.	CD'en vender forkert.	Læg CD'en i med mærkatet opad.
MP3-cd'en kan ikke afspilles. (Kun for CA-MXKB2)	<ul style="list-style-type: none"> <li>• Der er ingen MP3-filer indspillet på cd'en.</li> <li>• MP3-filerne har ikke et af følgende filnavne: .MP3, .Mp3, .mp3 eller .mp3.</li> <li>• MP3-filerne er ikke indspillet i et format, som er i overensstemmelse med ISO 9660 Niveau 1 eller Niveau 2.</li> </ul>	Indsat en anden cd.
Læsetiden for MP3-indspilninger er for lang. (Kun for CA-MXKB2)	Læsetiden varierer i forhold til, hvor kompliceret indspilningskonfigurationen er.	Du bør ikke anvende for mange hierarkier og foldere under indspilning. Du bør heller ikke indspille andre typer lydspor sammen med MP3-filer. (Se side 11.)
Kassetteskuffen kan ikke åbnes.	Netledningen blev trukket ud under afspilning af kassettebånd.	Tilslut netledningen, og tænd for anlægget.
Der kan ikke optages.	Kassettebåndets beskyttelsestappe er fjernet.	Tildæk hullerne på kassettebåndets bagside med tape.
Fjernbetjeningen virker ikke.	<ul style="list-style-type: none"> <li>• Vejen mellem fjernbetjeningen og føleren på anlægget er blokeret.</li> <li>• Batterierne er døde.</li> </ul>	<ul style="list-style-type: none"> <li>• Fjern forhindringen.</li> <li>• Udskift batterierne.</li> </ul>
Funktionerne kan ikke aktiveres.	Der er fejl i den indbyggede mikroprocessor pga. ekstern elektrisk interferens.	Træk netledningen ud, og tilslut den igen.

# Specifikationer

## Forstærker

Udgangseffekt 30 W pr. kanal, min. RMS ved 6  $\Omega$  og 1 kHz, med ikke mere end 10 % total harmonisk forvrængning (IEC 268-3)  
28 W pr. kanal, min. RMS ved 6  $\Omega$  og 1 kHz, med ikke mere end 0,9 % total harmonisk forvrængning (DIN)

## Indgangsfølsomhed/impedans (1 kHz)

AUX IN 500 mV/51 k $\Omega$   
Højttalerterminaler 6-16  $\Omega$   
PHONES 32  $\Omega$  - 1 k $\Omega$   
20 mW/kanaludgang ved 32  $\Omega$

## Kassettedeck

Frekvensområde  
Type I (NORMAL) 63 Hz-12 500 Hz  
Lydfejl og vibration 0,15 % (WRMS)

## CD-afspiller

CD-kapacitet 3 CD'er  
Dynamisk område 85 dB  
Signal/støjforhold 85 dB  
Lydfejl og vibration Ikke målbar

## Tuner

FM-tuner  
Kanalområde 87,50 MHz-108,00 MHz  
AM-tuner  
Kanalområde (MW) 522 kHz-1 629 kHz

## Enhed

Mål 276 mm  $\times$  315 mm  $\times$  456 mm (B/H/D)  
Vægt Ca. 8 kg

## Tilbehør

AM (MW)-rammeantenne (1)  
FM-ledningsantenne (1)  
Fjernbetjening (1)  
Batterier R03 (UM-4)/AAA (24F) (2)

## Elektriske specifikationer

Strømkraft AC 230 V  $\sim$ , 50 Hz  
Strømforsøg 83 W (tændt)  
13 W (i standby)  
Ca. 2 W (i ECO)

*Design og specifikationer kan ændres uden forudgående varsel.*



**JVC**  
VICTOR COMPANY OF JAPAN, LIMITED

**JVC**

**Instructions**

**COMPACT COMPONENT SYSTEM**

**CA-MXKKB2/CA-MXKB1**