

### ENGLISH

This unit is designed to operate on **12 V DC, NEGATIVE ground electrical systems**. If your vehicle does not have this system, a voltage inverter is required, which can be purchased at JVC car audio dealers.

### WARNINGS

- DO NOT install any unit or wire any cable in a location where;
  - it may obstruct the steering wheel and gearshift lever operations, as this may result in a traffic accident.
  - it may obstruct the operation of safety devices such as air bags, as this may result in a fatal accident.
  - it may obstruct visibility.
- DO NOT operate any unit while manipulating the steering wheel, as this may result in a traffic accident.
- The driver must not watch the monitor while driving. It may lead to carelessness and cause an accident.
- If you need to operate the unit while driving, be sure to look around carefully or you may be involved in a traffic accident.
- If the parking brake is not engaged, "Parking Brake" appears on the monitor, and no playback picture will be shown.
  - This warning appears only when the parking brake lead is connected to the parking brake system built in the car.

To prevent short circuits, we recommend that you disconnect the battery's negative terminal and make all electrical connections before installing the unit.

• **Be sure to ground this unit to the car's chassis again after installation.**

• Be sure any cable is not caught on the car's chassis or under seats.

#### Notes on electrical connections:

- Replace the fuse with one of the specified rating. If the fuse blows frequently, consult your JVC car audio dealer.
- It is recommended to connect speakers with maximum power of more than 50 W (both at the rear and at the front, with an impedance of **4 Ω to 8 Ω**).
- To prevent short circuits, cover the terminals of the UNUSED leads with insulating tape.
- The heat sink becomes very hot after use. Be careful not to touch it when removing this unit.
- At the time of installation, be sure to fix all wires (wires both from this unit and from the car itself) in a way that no wires can come into contact with heat sinks on the rear and side of the unit.

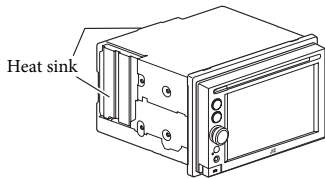

#### PRECAUTIONS on power supply and speaker connections:

- **DO NOT connect the speaker leads of the power cord to the car battery; otherwise, the unit will be seriously damaged.**
- BEFORE connecting the speaker leads of the power cord to the speakers, check the speaker wiring in your car.



#### Parts list for installation and connection

The following parts are provided for this unit. If anything is missing, contact your dealer immediately.

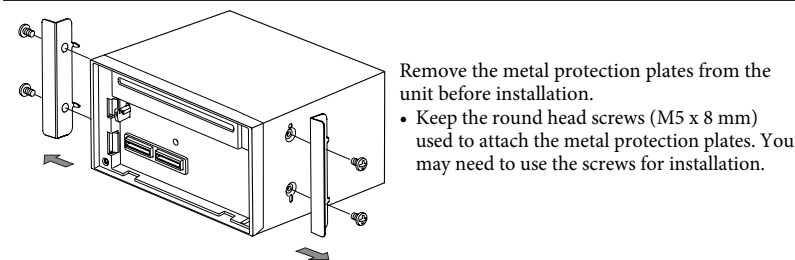
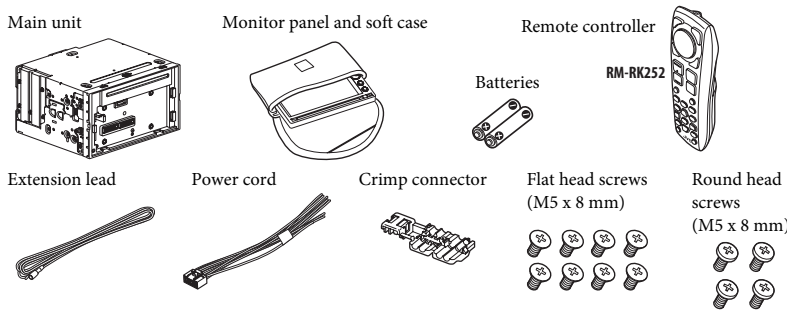

#### Only for KW-AV60BT



### TROUBLESHOOTING

- **The fuse blows.**
  - \* Are the red and black leads connected correctly?
  - **Power cannot be turned on.**
    - \* Is the yellow lead connected?
    - **No sound from the speakers.**
      - \* Is the speaker output lead short-circuited?
      - **Sound is distorted.**
        - \* Is the speaker output lead grounded?
        - \* Are the "-" terminals of L and R speakers grounded in common?
- **Noise interfere with sounds.**
  - \* Is the rear ground terminal connected to the car's chassis using shorter and thicker cords?
  - **This unit becomes hot.**
    - \* Is the speaker output lead grounded?
    - \* Are the "-" terminals of L and R speakers grounded in common?
    - **This unit does not work at all.**
      - \* Have you reset your unit?

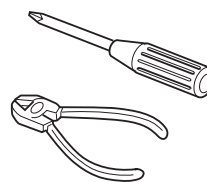

### INSTALLATION (IN-DASH MOUNTING)

The following illustration shows a typical installation. However, you should make adjustments corresponding to your specific car. If you have any questions or require information regarding installation kits, consult your JVC car audio dealer or a company supplying kits.

- If you are not sure how to install this unit correctly, have it installed by a qualified technician.

#### Before installing the unit

- When mounting the unit, be sure to use the screws provided, as instructed. If other screws are used, parts could become loose or damaged.
- When tightening screws or bolts, be careful not to pinch any connection cord.
- Make sure not to block the fan on the rear to maintain proper ventilation when installing the unit.

- 1 Remove the audio system originally installed in the car, together with its mounting brackets.
  - Be sure to keep all the screws and parts removed from your car for future use.
- 2 Attach the mounting brackets (removed from the car) to this unit (see below).
  - Use flat head screws or round head screws, depending on installation location.
  - When you need to use round head screws, use the supplied screws and the screws used to attach the metal protection plates to the unit when shipped.
- 3 Do the required electrical connections.
  - See "ELECTRICAL CONNECTIONS" on pages 1 and 2.
- 4 Install this unit using the screws removed in step 1.
- 5 Attach the monitor panel (see below).

The following example is for installation in a Toyota car. For more details, consult your JVC car audio dealer.

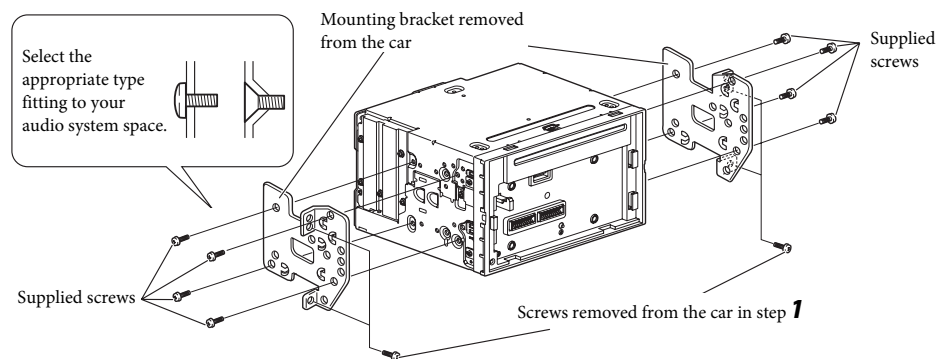

#### Step 5

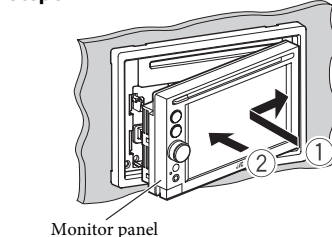

#### When installing the unit in a Nissan car

If your Nissan car needs a plate, purchase the plate separately.

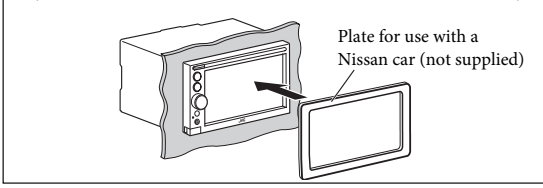

- When you use screws other than those supplied, use 8 mm-long screws. If longer screws are used, they could damage the unit.
- Tighten the screws firmly to prevent the unit from falling off.

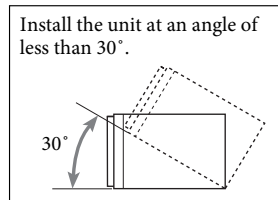
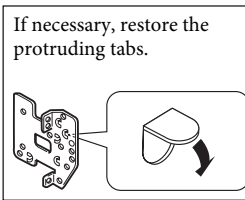

### ELECTRICAL CONNECTIONS

#### Connecting the parking brake lead

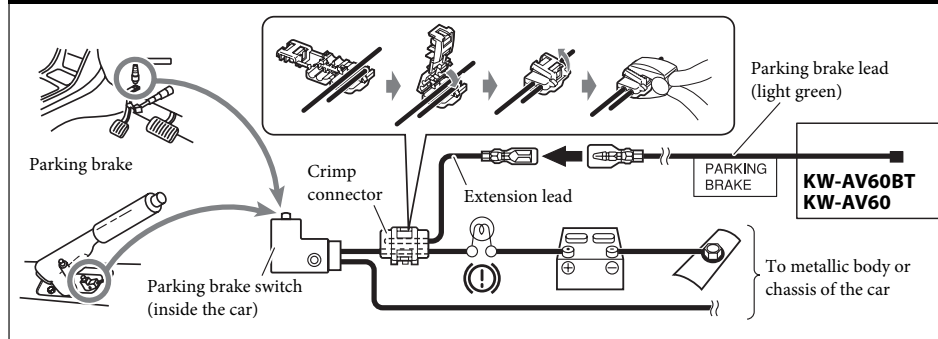

#### Connecting the reverse gear signal lead (for rear view camera)

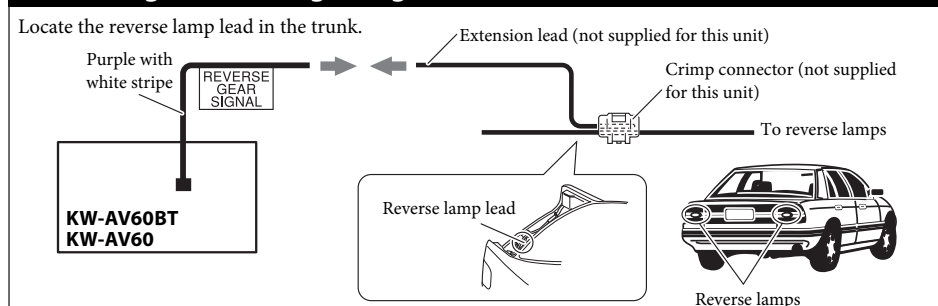

**Before connecting:** Check the wiring in the vehicle carefully. Incorrect connection may cause serious damage to this unit. The leads of the power cord and those of the connector from the car body may be different in color.

The terminals and cables of all models are shown in the illustration for the purpose of explanation.

- 1 Connect the colored leads of the power cord in the order specified in the illustration below.
- 2 Connect the antenna cord.
- 3 Finally connect the wiring harness to the unit.

**A B C D E F** See each diagram below.

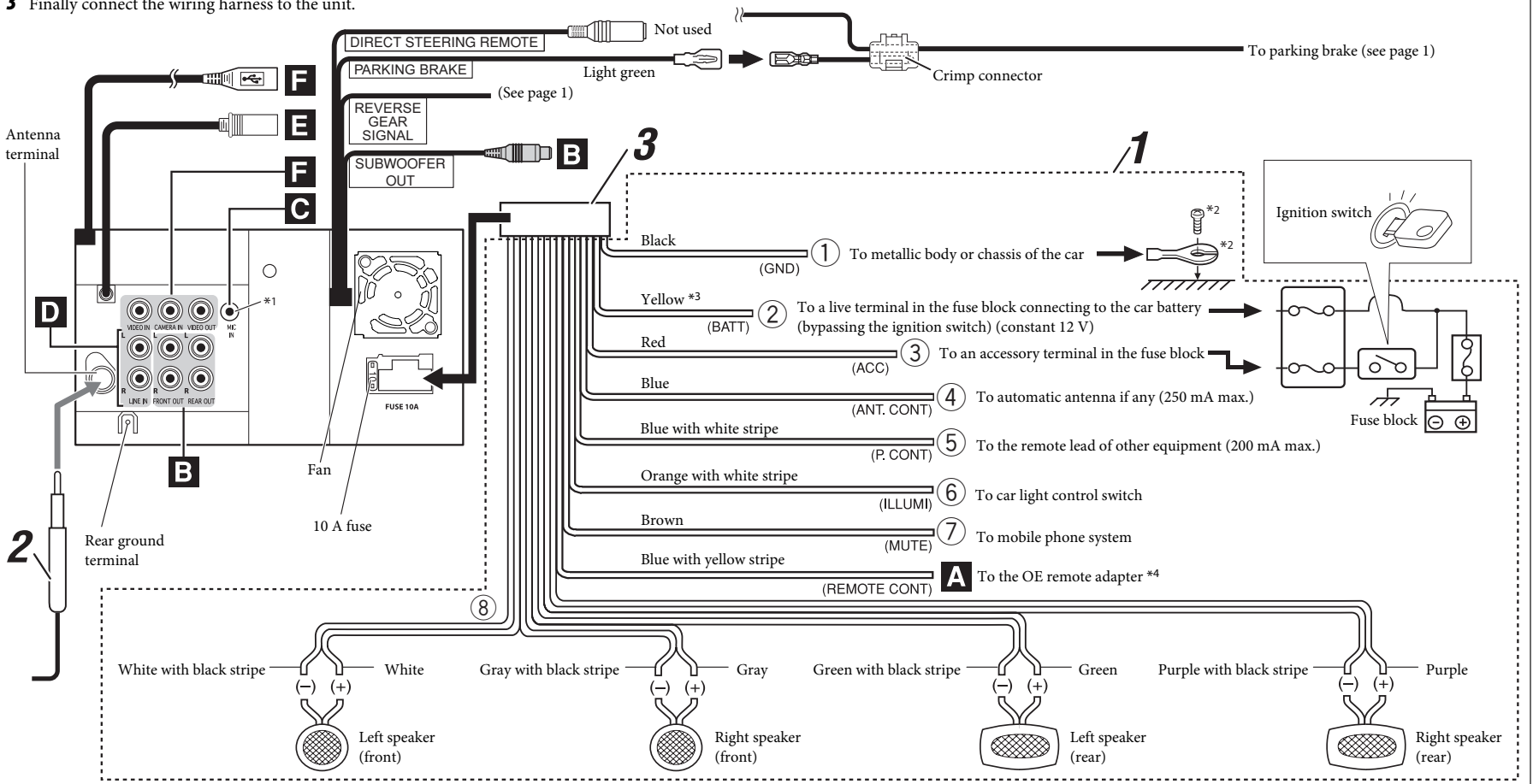

### A Connecting to the steering wheel remote controller

If your car is equipped with the steering wheel remote controller, you can operate this unit using the controller. For connection, an exclusive remote adapter (not supplied) which matches your car is required. For details, consult the same car audio dealer as where the unit is purchased.

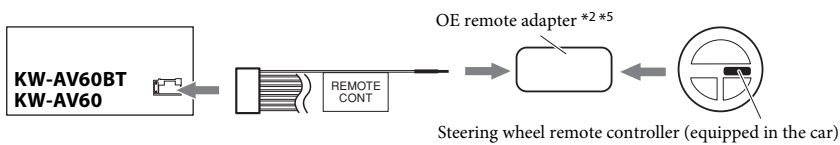

### E Connecting an external navigation unit

Connect an external navigation unit to the RGB input terminal. The positional information detected on the touch panel and picture signals from the navigation unit are transferred through the terminal. Refer to the manual of the external navigation unit for details.

- Please contact your dealer to inquire about compatible navigation units.
- JVC cannot guarantee proper operation of the external devices connected to the RGB input terminal.

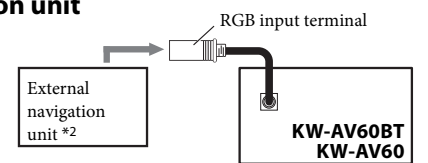

### B Connecting the external amplifiers and subwoofer

You can connect an amplifier to upgrade your car stereo system.

- Connect the remote lead (blue with white stripe) to the remote lead of the other equipment so that it can be controlled through this unit.
- **Disconnect the speakers from this unit, and connect them to the amplifier. Leave the speaker leads of this unit unused.**
- You can switch off the built-in amplifier and send the audio signals only to the external amplifier(s) to get clear sounds and to prevent internal heat built-up inside the unit. See page 41 of the INSTRUCTIONS.

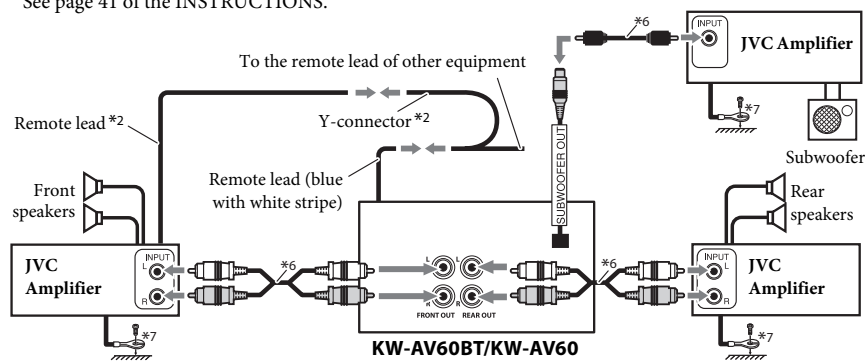

### F Connecting the external components

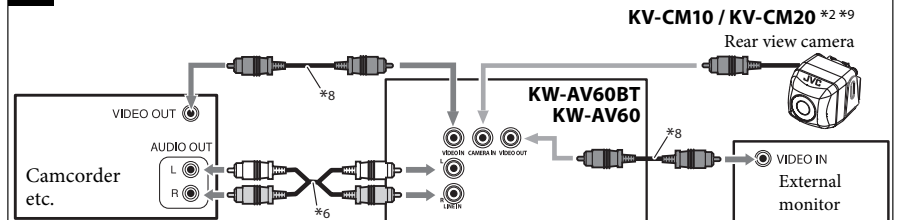

#### USB devices

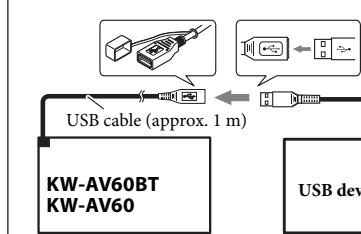

#### Connecting the iPod or the iPhone

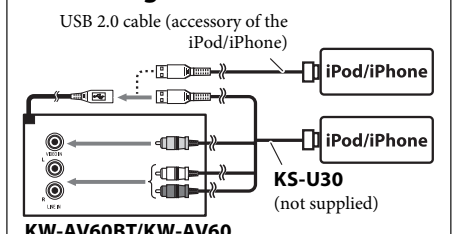

- **To watch video**, connect the iPod/iPhone using JVC KS-U30 \*10 (separately purchased), otherwise, video is not displayed on the screen.
- **To listen to music**, connect the iPod/iPhone using a USB 2.0 cable (accessory of the iPod/iPhone).

### C Connecting the microphone (Only for KW-AV60BT)

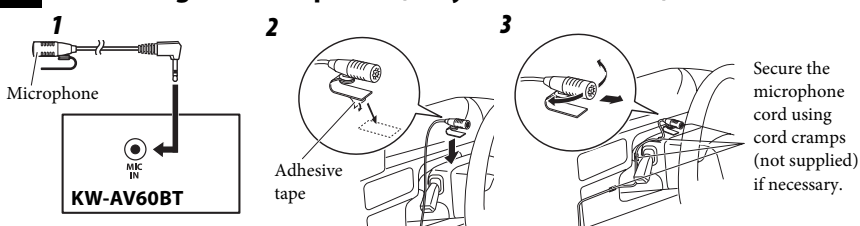

### D Connecting the Bluetooth adapter (Only for KW-AV60)

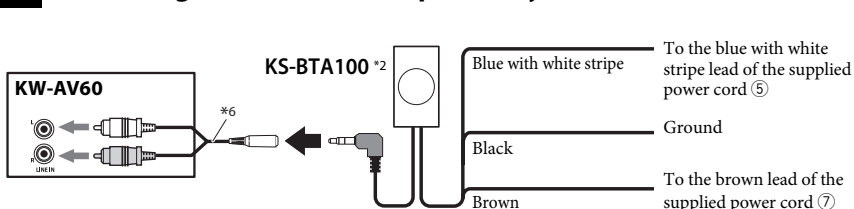

See page 56 of the INSTRUCTIONS.

- \*1 Only for KW-AV60BT.
- \*2 Not supplied for this unit.
- \*3 Before checking the operation of this unit prior to installation, this lead must be connected, otherwise power cannot be turned on. Do not connect the lead directly to the battery.
- \*4 Do not connect the lead to any device other than the OE remote adapter. Doing so may cause malfunction.
- \*5 Alter the wire of the OE remote adapter to connect to the steering wheel remote lead.
- \*6 Audio cord (not supplied for this unit).
- \*7 Firmly attach the ground wire to the metallic body or to the chassis of the car—to the place uncoated with paint (if coated with paint, remove the paint before attaching the wire). Failure to do so may cause damage to the unit.
- \*8 Video cord (not supplied for this unit).
- \*9 KV-CM10 / KV-CM20 is not sold in some areas. For details, consult your JVC car audio dealer.
- \*10 When using the cable, you need to change the setting on the unit (see page 25 of the INSTRUCTIONS).

• iPod and iPhone are trademarks of Apple Inc., registered in the U.S. and other countries.

本機僅可使用直流 12V、負極接地的電源系統。如果您的車輛沒有這一電源系統，則需要一個電壓變換器，可以在 JVC 汽車音響分銷商處買到。

### 警告

- 切勿在以下位置安裝本機或連接電纜：
  - 可能會妨礙方向盤和變速排檔桿的操作，引發交通事故。
  - 可能會妨礙操作安全裝置，如安全氣袋等，引發致命的交通事故。
  - 可能會妨礙視野。
- 切勿在操作方向盤的過程中操作本機，否則可能引發交通事故。
- 駕駛時，駕駛員切勿緊盯顯示器。這可能會導致疏忽並引發事故。
- 在駕駛過程中若需要操作本機，切記要密切注意前方，否則可能引發交通事故。
- 若手煞車未啣合，“Parking Brake（手煞車）”字樣在顯示器上出現，且無法播放圖片。
  - 僅當手煞車導線與汽車內置的手煞車系統相連接時此警告信息才會出現。

為防止短路，建議在安裝本機之前，拔開電池的負極，並把所有電路都連接好。

- 安裝完畢後務必將本機的地線重新接至車身。
- 確定沒有任何電纜纏繞在汽車底盤上或座位下方。

#### 進行電路連接時注意：

- 把保險絲更換為額定負荷值的保險絲。如果保險絲經常燒壞，請向 JVC 汽車音響分銷商詢問。
- 後置和前置揚聲器的最大輸入功率應大於 50 W，其阻抗為 4Ω - 8Ω。
- 為防止短路，請用絕緣帶包住未使用電線的端子。
- 本機使用後，散熱片會很熱。因此，在移出本機時，小心不要觸摸散熱片。
- 安裝的時候請務必固定住所有電線（本機和汽車本身的電線），使任何電線不會和本機後面板和側面板上的散熱片接觸。

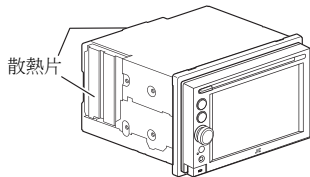

#### 電源和揚聲器接線注意事項：

- 切勿把揚聲器導線接頭接至電池，否則本機將會嚴重損壞。
- 在把揚聲器導線接頭接至揚聲器之前，檢查您汽車上的揚聲器線路。

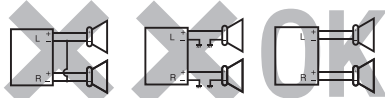

#### 用於安裝和連接的零件清單

本機配備以下零件。若發現缺少任何一件零件，請即刻聯絡您的分銷商。



安裝前請從本機上卸下金屬保護框。

- 請妥善保管用於安裝金屬保護框的圓頭螺絲（M5 x 8 mm）。您可能需要使用這些螺絲來進行安裝。

#### 僅對應 KW-AV60BT



### 故障排除

- 保險絲燒斷。
  - \* 檢查紅色導線接頭和黑色導線接頭是否正確接上？
  - \* 電源不能接通。
  - \* 檢查黃色導線接頭是否接上？
  - \* 揚聲器沒有聲訊。
  - \* 檢查揚聲器輸出導線接頭是否短路？
  - \* 聲訊失真。
  - \* 檢查揚聲器輸出導線接頭是否接地？
  - \* 檢查揚聲器的左（L），右（R）端子的負極“-”是否共同接地？
- 噪音干擾音響。
  - \* 後接地端子與車身是否使用較短和較厚的電線連接？
  - \* 本機發熱。
  - \* 檢查揚聲器輸出導線接頭是否接地？
  - \* 檢查揚聲器的左（L），右（R）端子的負極“-”是否共同接地？
  - \* 本機完全不能正確操作。
  - \* 您有沒有重置本機？

## 安裝（裝設、固定在儀表板內）

下面的圖解表示了典型的安裝程序。但是在實際安裝時，您應該根據您的汽車作適當的調整。如果您有問題，或需要有關配套元件的資料，請向 JVC 汽車音響分銷商或配套元件供應公司詢問。

- 如果您不能確定如何正確地安裝本機，應請合格的技術人員來安裝。

#### 安裝本機之前

- 當裝上本機時，必須按照指示使用配備的螺絲釘。如果使用其它的螺絲釘，相關零件可能會鬆脫或損壞。
- 當鎖緊螺絲釘或螺栓時，切記不要壓擠到任何連接電線。
- 當安裝上後，切記不要阻擋到後面板的風扇以維持適當的通風。

- 1 拆卸原本安裝在汽車內的音響系統，以及其裝配架。
  - 請務必保留所有從您汽車拆卸的螺絲和零件做日後使用。
- 2 將（從汽車拆卸的）裝配架安上本機（參閱下列內容）。
  - 根據安裝位置使用平頭螺絲或圓頭螺絲。
  - 當您需要使用圓頭螺絲時，請使用配備的螺絲和出廠時就已用來將金屬保護框安裝至本機的螺絲。
- 3 執行必要的電路連接。
  - 參閱第 3 和 4 頁的“電路連接”。
- 4 使用在步驟 1 拆卸的螺絲安裝本機。
- 5 安裝顯示器面板（參閱下列內容）。

以下以豐田（Toyota）汽車安裝為例。請聯絡您的 JVC 汽車音響分銷商有關更多細節。

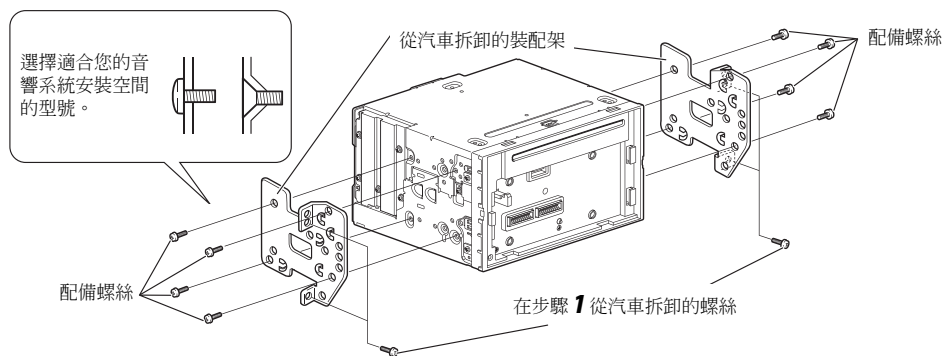

#### 步驟 5

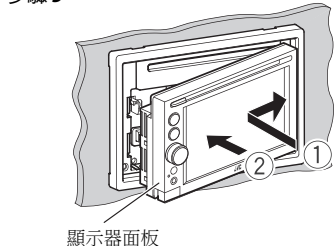

當安裝本機於日產（Nissan）汽車時，若有需要，請另購用於日產（Nissan）汽車的框。

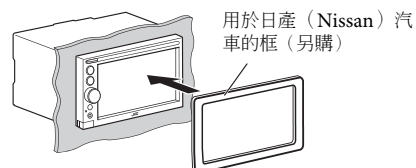

- 當您使用的不是配備的螺絲時，請使用 8 mm 長的螺絲。若使用比較長的螺絲，有關螺絲可能會損壞本機。
- 擰緊螺絲以防本機掉落。

若有必要，請重新裝上凸緣。

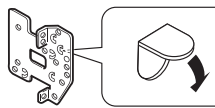

將本機安裝在少於 30° 的角度。

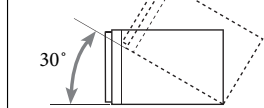

## 電路連接

#### 連接至手煞車導線

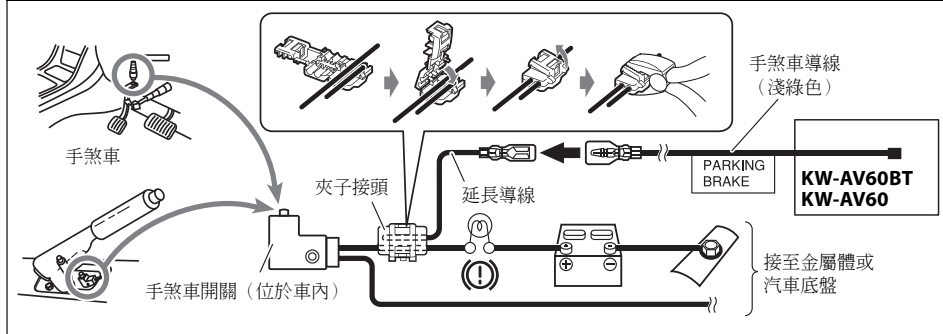

#### 連接反向變速器信號導線（對應後視照相機）

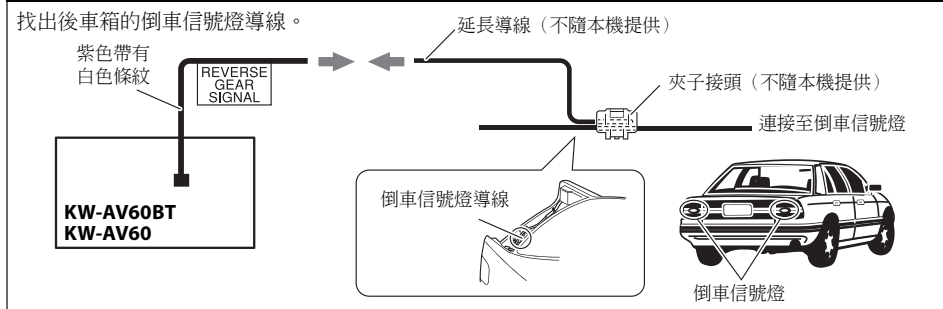

接線前：仔細檢查汽車內的線路。不正確的接線會導致本機嚴重損壞。  
電力線的引線和車身的連接器引線在顏色上可能有所不同。

所有型號的端子和電纜在圖中顯示，用作解釋說明。

**A B C D E F** 參閱以下的每個圖表。

- 1 依照下圖所示之次序連接電源線的顏色導線。
- 2 將天線的電線連接起來。
- 3 最後，把配線束的插頭插在本機上。

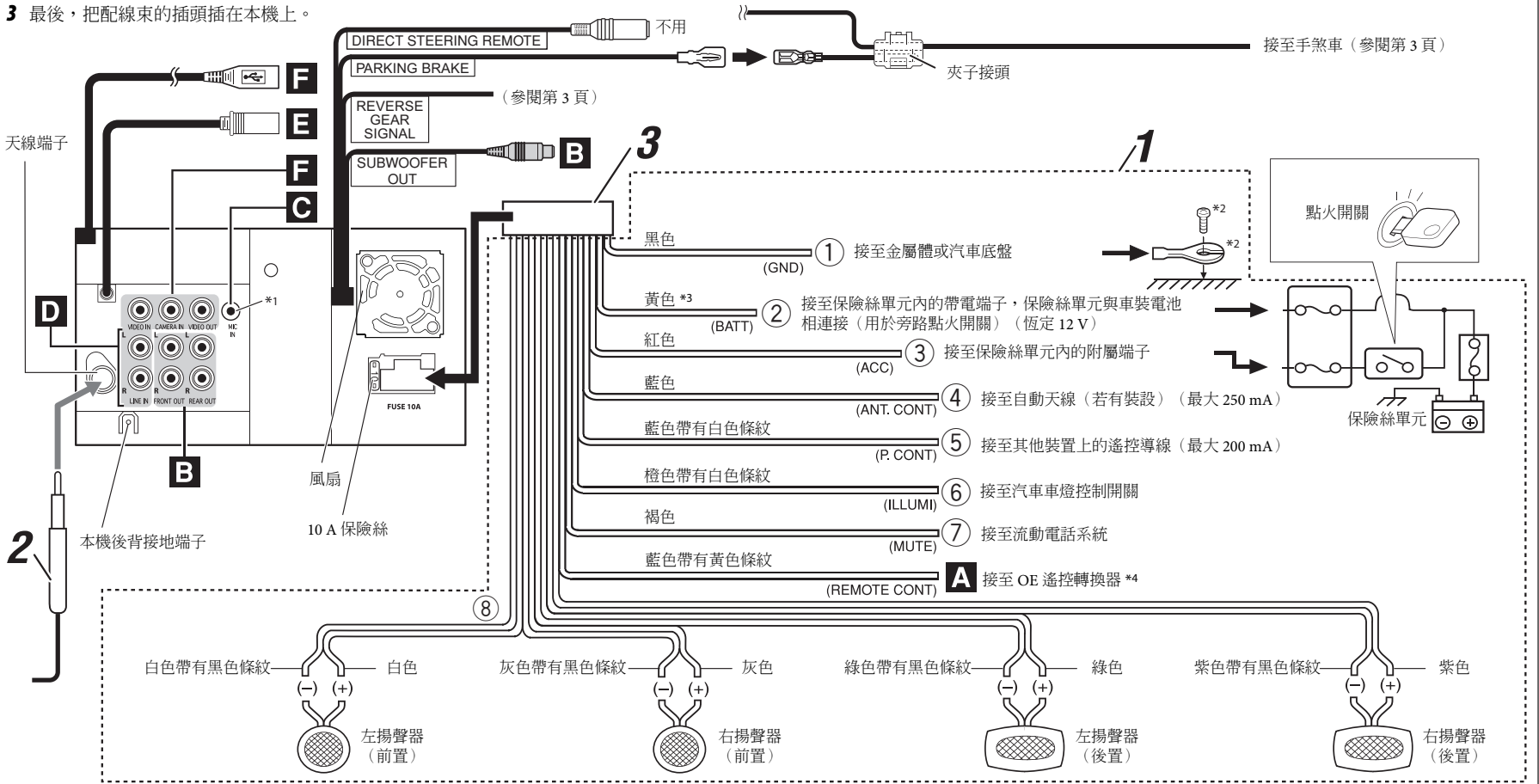

### A 連接至方向盤遙控器

若汽車配備了方向盤遙控器，可以用遙控器操作本機。對應連接，需要和汽車配套的專用遙控轉換器（另購）。關於詳情，請與銷售本機的汽車音響分銷商聯繫。

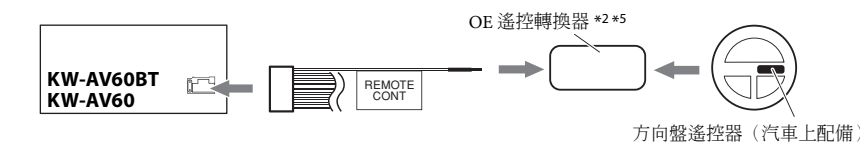

### B 連接外接功率放大器和重低音揚聲器

您可以連接功率放大器以提昇車音響系統。

- 將遙控導線（藍色帶有白色條紋）和其他裝置上的遙控導線連接起來，以便可以從本機進行遙控。
- 將揚聲器和本機拔開，再接上功率放大器。將本機的揚聲器接線放置不用。
- 您可以關閉內建功率放大器，將聲音信號僅傳送到外接功率放大器，從而得到清晰的音質，並防止本機內部積聚熱量。參閱使用說明書的第 41 頁。

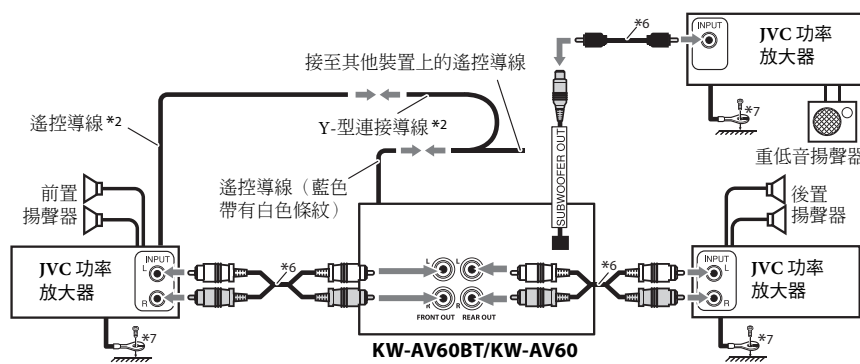

### C 連接麥克風（僅對應 KW-AV60BT）

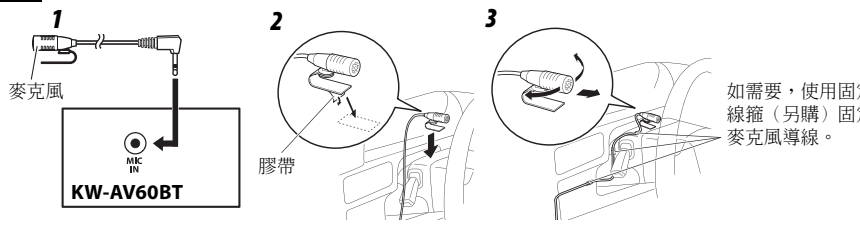

### D 連接藍牙轉換器（僅對應 KW-AV60）

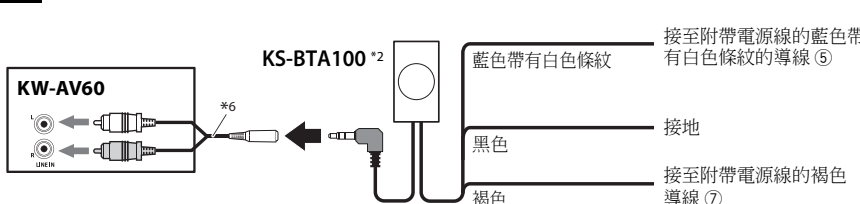

參閱使用說明書的第 56 頁。

### E 連接外接導航裝置

將外接導航裝置連接至 RGB 輸入端子。觸摸屏上檢測到的方位訊息和導航裝置中的圖像信號從該端子進行傳輸。關於詳情，參閱外接導航裝置的使用手冊。請洽詢分銷商關於相容導航裝置的訊息。JVC 不保證接上 RGB 輸入端子的外接裝置是否能正常操作。

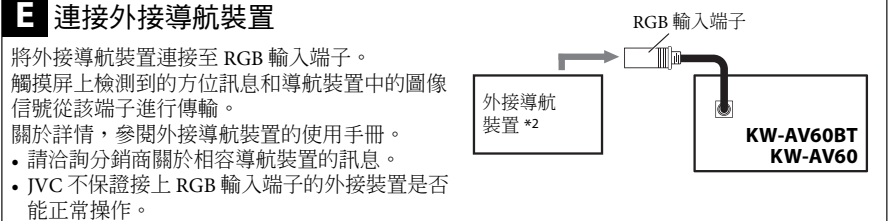

### F 連接外接裝置

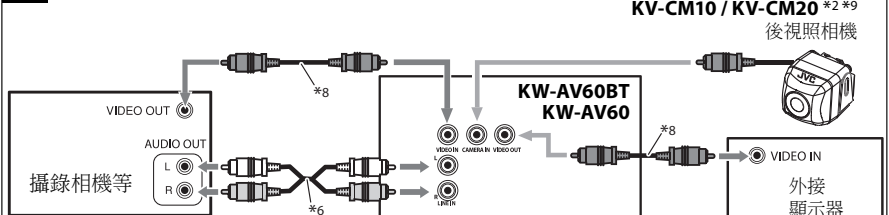

#### USB 裝置

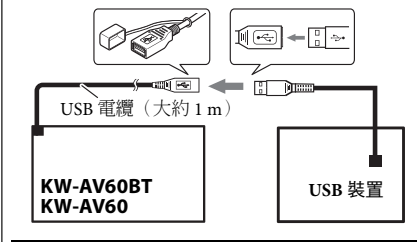

#### 連接 iPod 或 iPhone

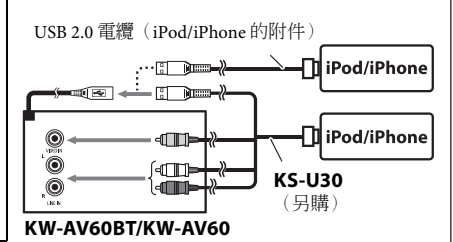

- 想要觀看視訊，使用 JVC KS-U30 \*10（另購）連接 iPod/iPhone，否則，視訊不會在螢幕上顯示。
- 想要聆聽音樂，使用 USB 2.0 電纜（iPod/iPhone 的附件）連接 iPod/iPhone。

- \*1 僅對應 KW-AV60BT。
- \*2 不隨本機提供。
- \*3 本機未安裝時，進行工作狀況檢查之前，必須把這導線接上，否則不能開啟電源。切勿將導線直接連接至電池。
- \*4 切勿將導線連接至除 OE 遙控轉換器以外的任何裝置。這可能會引起故障。
- \*5 更改 OE 遙控轉換器的接線，將其連接至方向盤遙控導線。
- \*6 聲音導線（不隨本機提供）。
- \*7 將地線與金屬車體或者汽車底盤緊密連接，連接處應該沒有被油漆覆蓋（如果已塗上油漆，在連接電線前，將油漆刮去）。如果這樣做，可能會損壞本機。
- \*8 影像線（不隨本機提供）。
- \*9 KV-CM10 / KV-CM20 在某些地區不銷售。關於詳情，請與 JVC 汽車音響分銷商聯繫。
- \*10 使用電纜時，您需要在在本機上切換設定（參閱使用說明書的第 25 頁）。

iPod and iPhone are trademarks of Apple Inc., registered in the U.S. and other countries.

อุปกรณ์นี้ได้รับการออกแบบเพื่อใช้งานกับระบบไฟฟ้าสายดินขั้วลบกระแสตรง 12 โวลต์ หากรถยนต์ของคุณไม่ได้ใช้ระบบนี้ ต้องใช้เครื่องแปลงกระแสไฟ ซึ่งสามารถหาซื้อได้จากตัวแทนจำหน่ายเครื่องเสียงติดรถยนต์ JVC

## คำเตือน

- อย่าติดตั้งเครื่องหรือต่อสายไฟในตำแหน่งที่
  - อาจกีดขวางการทำงานของพวงมาลัยและคันเกียร์ เพราะอาจเป็นสาเหตุให้เกิดอุบัติเหตุทางรถยนต์
  - อาจกีดขวางการทำงานของอุปกรณ์ป้องกันความปลอดภัย เช่น ถุงลมนิรภัย เพราะอาจเป็นสาเหตุให้เกิดอุบัติเหตุร้ายแรง
  - อาจบดบังสายตา
- อย่าใช้งานเครื่องในขณะที่จอด เพราะอาจเป็นสาเหตุให้เกิดอุบัติเหตุทางรถยนต์
- ผู้ขับขี่ต้องไม่มองจอภาพขณะขับขี่ เพราะอาจนำไปสู่ความประมาทและเป็นเหตุให้เกิดอุบัติเหตุได้
- ถ้าต้องใช้เครื่องขณะขับรถ ขอให้แน่ใจว่าทางรถจอดแล้ว มิเช่นนั้นอาจเกิดอุบัติเหตุขึ้นได้
- หากไม่ได้เข้าเบรก ข้อความ “Parking Brake(เบรกจอดรถ)” จะปรากฏบนหน้าจอ และไม่แสดงภาพการเล่นใดๆ
  - คำเตือนนี้จะปรากฏขึ้นต่อเมื่อสายเบรกเชื่อมต่อกับระบบเบรกที่ติดตั้งอยู่ในรถเท่านั้น

เพื่อป้องกันไฟฟ้ลัดวงจร ขอแนะนำให้ถอดขั้วลบของแบตเตอรี่และทำการเชื่อมต่อระบบไฟฟ้าทั้งหมดให้เรียบร้อยก่อนติดตั้งเครื่องนี้

- ตรวจสอบให้แน่ใจว่าติดตั้งเครื่องกับโครงรถก่อนการติดตั้ง
- ต้องแน่ใจว่า ไม่มีสายเคเบิลใดๆ ติดอยู่ที่แชนซีรียอนต์หรือใต้ที่นั่ง

### หมายเหตุเกี่ยวกับการเชื่อมต่อทางไฟฟ้า:

- หากฟิวส์ขาดบ่อยๆ สอบถามตัวแทนจำหน่ายเครื่องเสียงติดรถยนต์ JVC ของคุณ
- ขอแนะนำให้เชื่อมต่อสายไฟกับกำลังไฟสูงกว่า 50 วัตต์ (ทั้งด้านหลังและด้านหน้า) โดยมีค่าความต้านทานที่ **4 Ω ถึง 8 Ω**
- เพื่อป้องกันไฟฟ้ลัดวงจร พันขั้วต่อของสายไฟที่ไม่ได้ใช้งานด้วยเทปพันสายไฟ
- แผ่นระบายความร้อนร้อนมากหลังใช้งาน ห้ามสัมผัสเมื่อถอดเครื่องออก
- ในระหว่างการติดตั้ง โปรดแน่ใจว่าจัดการกับสายทั้งหมด แผ่นระบายความร้อน (ทั้งสายจากตัวเครื่องและจากในรถยนต์เอง) โดยไม่มีสายใดสัมผัสกับแผ่นระบายความร้อนที่ด้านหลังและด้านข้างของเครื่อง

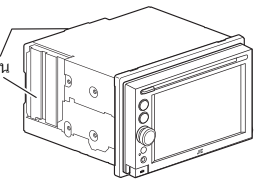

## การติดตั้ง (การติดตั้งในแผงหน้าปัทม์)

ภาพประกอบต่อไปนี้แสดงการติดตั้งแบบปกติ อย่างไรก็ตาม คุณควรทำการปรับเปลี่ยนให้เหมาะกับรถยนต์ของคุณ หากท่านมีคำถามหรือต้องการข้อมูลเพิ่มเติมเกี่ยวกับชุดติดตั้ง โปรดปรึกษาตัวแทนจำหน่ายเครื่องเสียงติดรถยนต์ JVC ของท่านหรือบริษัทที่จัดหาชุดอุปกรณ์ให้

### ก่อนติดตั้งอุปกรณ์ชุดนี้

- เมื่อทำการติดตั้ง โปรดแน่ใจว่าใช้สกรูที่ให้ไว้ ตามคำแนะนำ หากใช้สกรูแบบอื่น ชิ้นส่วนอาจหลวมหลุดหรือได้รับความเสียหายได้
- เมื่อขันสกรูหรือสลักเกลียว ระวังอย่าเจาะรูสายใดๆ ที่เชื่อมต่ออยู่
- โปรดแน่ใจว่าได้ปิดกั้นพัดลมที่ด้านหลัง เพื่อให้สามารถระบายความร้อนได้อย่างเหมาะสมเมื่อติดตั้งเครื่อง

- ถอดระบบเครื่องเสียงใดๆ ที่ติดตั้งไว้ในรถยนต์ รวมถึงแผ่นรองรับการติดตั้ง
  - อย่าลืมเก็บสกรูทั้งหมดและชิ้นส่วนที่ถอดออกจากรถยนต์ของคุณไว้ใช้ในอนาคต
- ติดตั้งแผ่นรองรับการติดตั้ง (ที่ถอดออกจากรถ) เข้ากับเครื่องนี้ (ดูด้านล่าง)
  - ใช้สกรูหัวแบนหรือสกรูหัวกลม ขึ้นอยู่กับตำแหน่งที่ติดตั้ง
  - เมื่อคุณต่อใช้สกรูหัวกลม ให้ใช้สกรูที่จัดส่งให้และสกรูที่ติดแผ่นโลหะป้องกันเข้ากับเครื่องเมื่อครั้งจัดส่ง
- เชื่อมต่อไฟฟ้าที่จำเป็น
  - ดูที่ “การเชื่อมต่อไฟฟ้า” ในหน้า 5 และหน้า 6
- ติดตั้งเครื่องนี้โดยใช้สกรูที่ถอดออกมา ในขั้นตอน **1**
- ติดแผงจอภาพ (ดูด้านล่าง)

ตัวอย่างต่อไปนี้สำหรับการติดตั้งในรถยนต์โตโยต้า สำหรับรายละเอียดเพิ่มเติม สอบถามตัวแทนจำหน่ายเครื่องเสียงติดรถยนต์ JVC ของคุณ

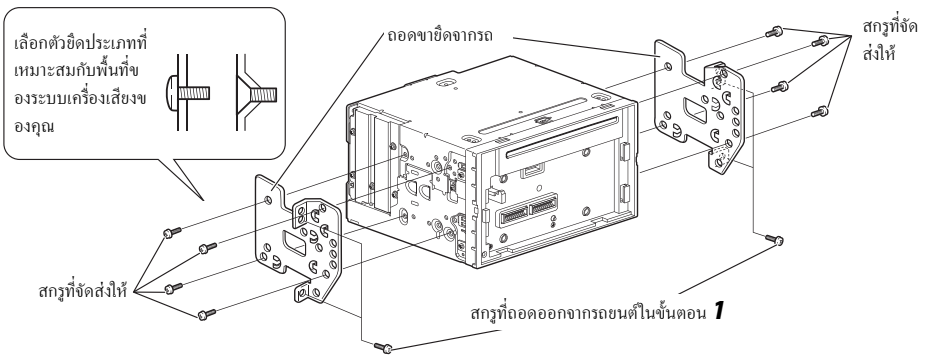

### ขั้นตอน 5

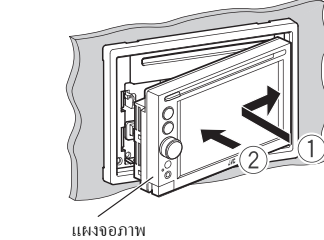

- หากคุณใช้สกรูแบบอื่นนอกเหนือจากที่จัดส่งให้ ให้ใช้สกรูความยาว 8 มม. หากใช้สกรูยาวกว่านั้น อาจสร้างความเสียหายกับเครื่องได้
- ขันสกรูให้แน่นเพื่อป้องกันเครื่องร่วงหล่น

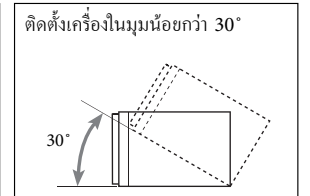
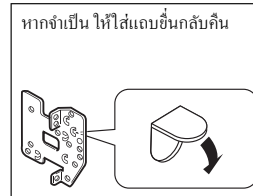

## การเชื่อมต่อไฟฟ้า

### การเชื่อมต่อสายเบรก

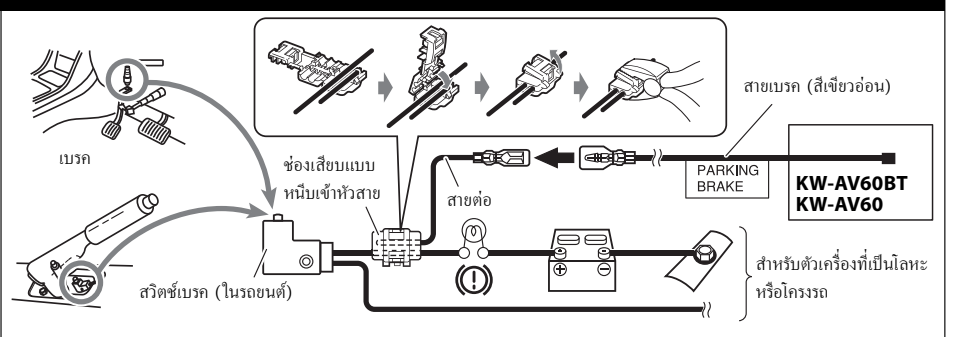

### การเชื่อมต่อสายสัญญาณเกียร์ถอยหลัง (สำหรับกล่องมองหลัง)

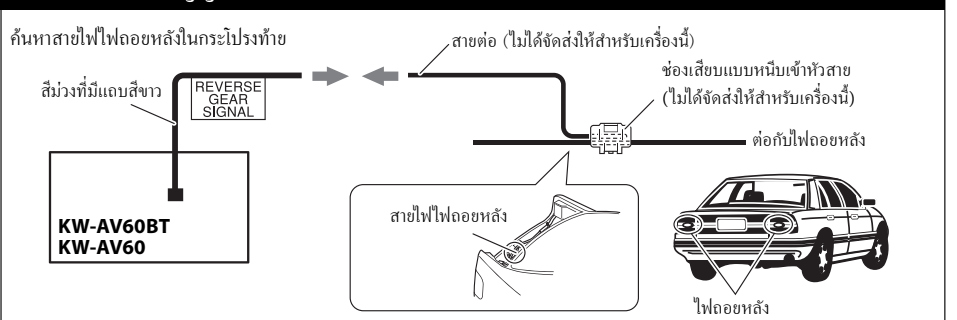

### รายการชิ้นส่วนสำหรับการติดตั้งและการเชื่อมต่อ

ชิ้นส่วนต่อไปนี้จัดส่งให้พร้อมเครื่องนี้

หากมีสิ่งใดขาดหายไป โปรดติดต่อตัวแทนจำหน่ายของคุณทันที



ถอดแผ่นโลหะป้องกันออกจากรถก่อนการติดตั้ง

- เก็บสกรูหัวกลม (M5 x 8 มม) ที่ใช้ยึดแผ่นโลหะป้องกันเอาไว้ คุณอาจต้องใช้สกรูนี้สำหรับการติดตั้ง

### สำหรับรุ่น KW-AV60BT เท่านั้น



## การแก้ไขปัญหาเบื้องต้น

- ฟิวส์ขาด
  - \* ตรวจสอบสายเสียบและสัปดาห์ถูกต้องหรือไม่?
  - \* ไม่สามารถเปิดเครื่องได้
- ต่อสายสปีทิ่งแล้วหรือไม่?
  - \* ไม่ได้ยินเสียงจากลำโพง
- สายสัญญาณออกของลำโพงลัดวงจรหรือไม่?
  - เสียงผิดปกติ
  - \* สายสัญญาณออกของลำโพงต่อกับสายดินหรือไม่?
  - \* ขั้วต่อ “-” ของลำโพง L (ซ้าย) และ R (ขวา) ต่อกับสายดินไว้ด้วยกันหรือไม่?
- มีเสียงรบกวน
  - \* ขั้วต่อสายดินด้านหลังที่ต่อกับโครงรถใช้สายที่สั้นและหนักกว่าหรือไม่?
  - เครื่องร้อน
    - \* สายสัญญาณออกของลำโพงต่อกับสายดินหรือไม่?
    - \* ขั้วต่อ “-” ของลำโพง L (ซ้าย) และ R (ขวา) ต่อกับสายดินไว้ด้วยกันหรือไม่?
  - เครื่องใช้งานไม่ได้เลย
    - \* ท่านตั้งเครื่องใหม่ใช้หรือไม่?

**ก่อนเชื่อมต่อ:** ตรวจสอบสายไฟในรถยนต์อย่างรอบคอบ การเชื่อมต่อไม่ถูกต้องอาจสร้างความเสียหายรุนแรงกับเครื่องนี้ สายไฟและสายของขั้วต่อจากตัวรถยนต์อาจใช้สีต่างกัน

ขั้วต่อและสายเคเบิลของทุกรุ่นแสดงไว้ในภาพประกอบเพื่อใช้สำหรับการอธิบายเท่านั้น

**A B C D E F** ดูแผนภาพแต่ละภาพที่หน้า

- 1 เชื่อมต่อสายที่มีสีของสายไฟตามลำดับที่ระบุในภาพประกอบด้านล่าง
- 2 เชื่อมต่อสายเสาอากาศ
- 3 สุดท้าย เชื่อมต่อชุดสายไฟกับเครื่อง

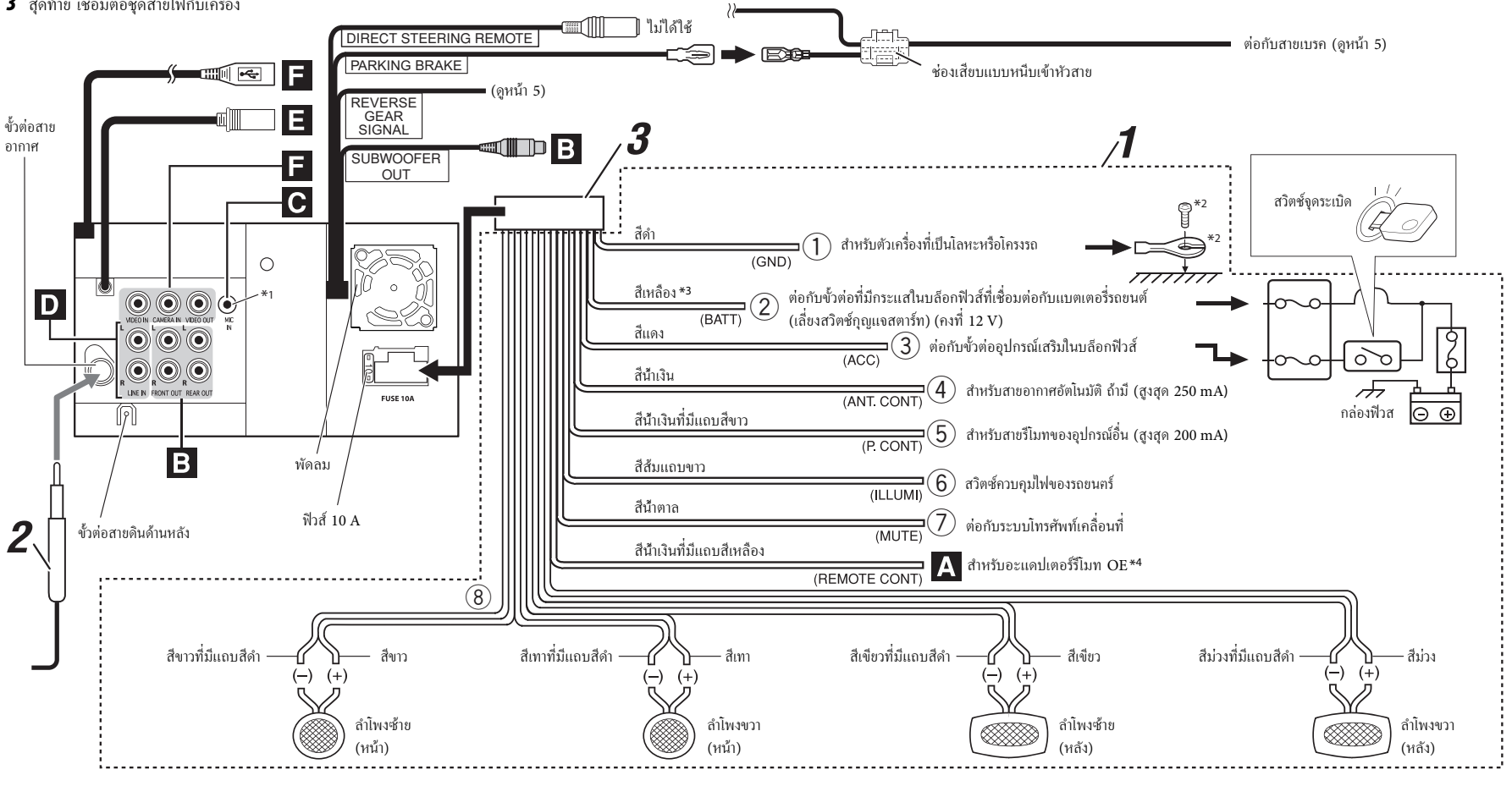

**A การเชื่อมต่อกับรีโมทคอนโทรลที่พวงมาลัย**

หากรถยนต์ของคุณมีรีโมทคอนโทรลที่พวงมาลัยติดตั้งอยู่ คุณสามารถใช้งานเครื่องนี้โดยใช้รีโมทดังกล่าว สำหรับการเชื่อมต่อต้องใช้อะแดปเตอร์รีโมทเฉพาะ (ไม่ได้จัดส่งให้) ที่เหมาะสมกับรถของคุณ สำหรับรายละเอียด สอบถามตัวแทนจำหน่ายเครื่องเสียงติดรถยนต์รายที่ที่คุณซื้อเครื่องเสียงนี้

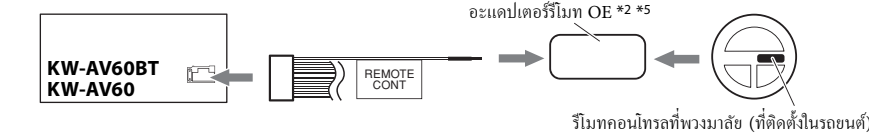

**B การเชื่อมต่อเครื่องขยายเสียงและขั้ววูฟเฟอร์ภายนอก**

คุณสามารถเชื่อมต่อเครื่องขยายเสียงเพื่อเพิ่มประสิทธิภาพระบบเสียงสเตอริโอในรถยนต์ของคุณ

- เชื่อมต่อสายรีโมท (สีน้ำเงินที่มีแถบสีขาว) กับสายรีโมทของอุปกรณ์อื่น เพื่อให้สามารถทำการควบคุมผ่านทางเครื่องนี้ได้
- ถอดสายลำโพงออกจากเครื่องนี้ และเสียบเข้ากับเครื่องขยายเสียง ปล่อยสายลำโพงของเครื่องนี้ไว้โดยไม่ต้องใช้
- คุณสามารถปิดเครื่องขยายเสียงในตัวและส่งสัญญาณเสียงไปยังเครื่องขยายเสียงภายนอกเท่านั้น เพื่อให้ได้รับเสียงที่กระจัดกระจายและเพื่อป้องกันความร้อนสะสมภายในตัวเครื่อง

ดูหน้า 41 ในคำแนะนำ

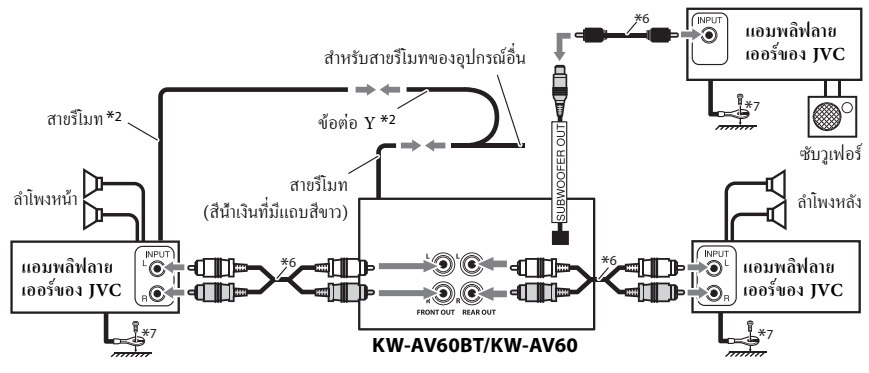

**C การเชื่อมต่อไมโครโฟน (สำหรับรุ่น KW-AV60BT เท่านั้น)**

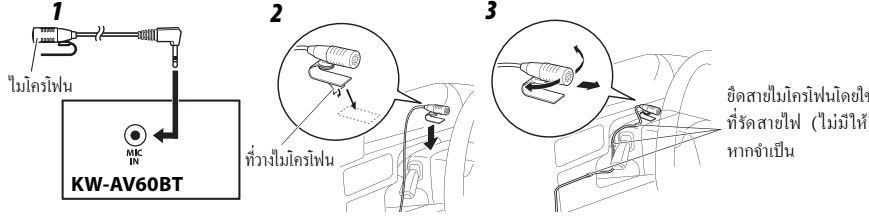

**D การเชื่อมต่ออะแดปเตอร์ Bluetooth (สำหรับรุ่น KW-AV60 เท่านั้น)**

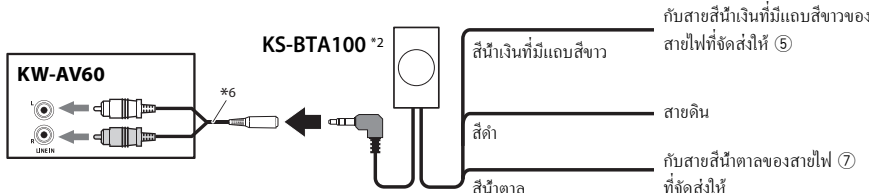

ดูหน้า 56 ของคำแนะนำ

**E การเชื่อมต่ออุปกรณ์นำทางภายนอก**

เชื่อมต่ออุปกรณ์นำทางภายนอกกับขั้วต่อรับสัญญาณ RGB ข้อมูลตำแหน่งที่พบบนแผงสัมผัสและสัญญาณภาพจากอุปกรณ์นำทางจะถูกถ่ายโอนผ่านขั้วต่อ โปรดดูรายละเอียดจากคู่มือของอุปกรณ์นำทางภายนอก

- โปรดติดต่อตัวแทนจำหน่ายของคุณเพื่อสอบถามเกี่ยวกับอุปกรณ์นำทางที่สามารถใช้ร่วมกันได้
- JVC ไม่สามารถรับประกันการทำงานที่เหมาะสมของอุปกรณ์นำทางที่เชื่อมต่อกับขั้วต่อรับสัญญาณ RGB

**F การเชื่อมต่ออุปกรณ์ภายนอก**

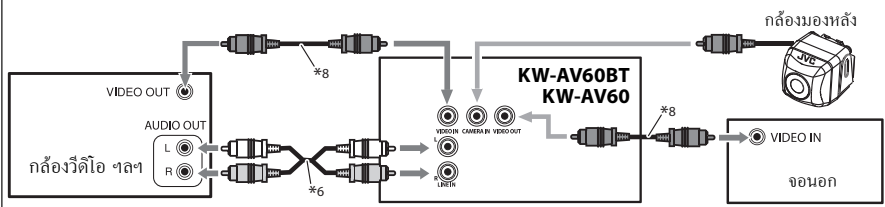

**อุปกรณ์ USB**

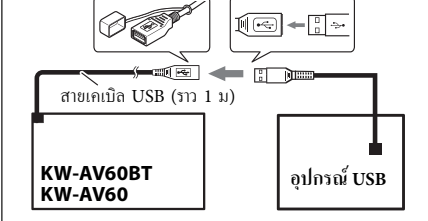

**การเชื่อมต่อ iPod หรือ iPhone**

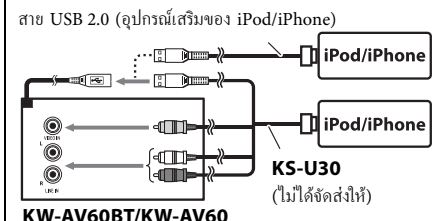

- หากต้องการชมวิดีโอ ให้เชื่อมต่อ iPod/iPhone โดยใช้ JVC KS-U30 \*10 (แยกซื้อต่างหาก) มิเช่นนั้นวิดีโอจะไม่แสดงผลบนหน้าจอ
- หากต้องการฟังเพลง ให้เชื่อมต่อ iPod/iPhone โดยใช้สาย USB 2.0 (อุปกรณ์เสริมของ iPod/iPhone)

\*1 สำหรับรุ่น KW-AV60BT เท่านั้น  
 \*2 ไม่ได้จัดส่งให้สำหรับเครื่องนี้  
 \*3 ก่อนตรวจสอบการทำงานของเครื่องนี้ก่อนการติดตั้ง สายไฟต้องต่อไว้แล้ว ไมเช่นนั้นจะไม่สามารถเปิดเครื่องได้ ขั้วต่อสายไฟเข้ากับเบตเตอร์โดยตรง  
 \*4 ห้ามเชื่อมต่อสายไฟกับอุปกรณ์ใดๆ นอกเหนือจากอะแดปเตอร์รีโมท OE เนื่องจากอาจทำให้การทำงานผิดปกติ  
 \*5 เปลี่ยนสายอะแดปเตอร์รีโมท OE เพื่อเชื่อมต่อสายรีโมทคอนโทรลบนพวงมาลัย  
 \*6 สายสัญญาณเสียง (ไม่ได้จัดส่งให้สำหรับเครื่องนี้)  
 \*7 ตัดสายดินกับตัวถังรถส่วนที่เป็นโลหะหรือโครงรถให้แน่น โดยติดกับส่วนที่ไม่มีสีพ่นทับ (หากมีสีพ่นทับอยู่ ให้ลอกสีออกก่อนติดสายดิน) หากไม่ดำเนินการเช่นนั้นอาจส่งผลเสียหายต่อเครื่อง  
 \*8 สายสัญญาณภาพ (ไม่ได้จัดส่งให้สำหรับเครื่องนี้)  
 \*9 KV-CM10 / KV-CM20 อาจไม่ได้ใช้วัสดุที่มีความแข็งแรงในบางส่วน โปรดสอบถามรายละเอียดจากตัวแทนจำหน่ายเครื่องเสียงติดรถยนต์ JVC ของคุณ  
 \*10 เมื่อใช้สายเคเบิล คุณต้องเปลี่ยนการตั้งค่าบนเครื่อง (ดูหน้า 25 ของคำแนะนำ)

• iPod and iPhone are trademarks of Apple Inc., registered in the U.S. and other countries.