



KW-M150BT

ÉCRAN AVEC RÉCEPTEUR

MODE D'EMPLOI

JVCKENWOOD Corporation

- Des informations actualisées (le dernier mode d'emploi, etc.) sont disponibles sur le site <<http://www.jvc.net/cs/car/>>.

Position d'indication du nom du modèle

Reportez-vous à la section «Retrait de la plaque de garniture» (p.23)

Plaque de garniture

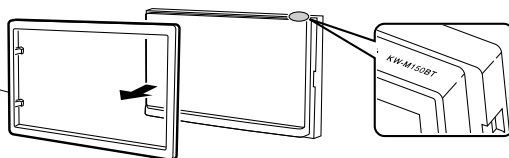

Table des matières

Avant l'utilisation	2
Comment lire ce manuel	2
Précautions	2
Mise en route.....	3
Paramètres de l'horloge.....	3
Les bases	4
Fonctions des boutons en façade.....	4
Opérations courantes.....	4
Descriptions de l'écran d'ACCUEIL.....	5
Écran des listes.....	5
Tuner	6
Utilisation de base de la radio.....	6
Présélectionner des stations.....	6
Configuration du syntoniseur.....	7
USB	8
Préparation.....	8
Options de lecture.....	8
iPod/iPhone	10
Préparation.....	10
Options de lecture.....	10
Miroitage.....	12
Préparation.....	12
Opérations de miroitage.....	12
Composants Externes	13
Utilisant des lecteurs audio/vidéo externes.....	13
Caméra de recul.....	13
Fonction d'apprentissage de la télécommande de direction.....	14
Bluetooth	15
Enregistrer votre smartphone dans l'appareil.....	15
Configuration Bluetooth.....	15
Recevoir un appel.....	16
Passer un appel.....	16
Utilisation d'un appareil audio Bluetooth en lecture.....	17
Contrôle de l'audio.....	18
Contrôle de l'audio en général.....	18
Contrôle d'égaliseur.....	18
Configuration du haut-parleur/du répartiteur.....	19
Position d'écoute/DTA.....	19
Effet sonore.....	19
Télécommande.....	20
Fonctions des boutons de la télécommande.....	20
Installation.....	21
Avant l'installation.....	21
Installation de l'appareil.....	22
À propos de cet appareil.....	26
Plus d'informations.....	26
Dépannage.....	26
Copyrights.....	27
Spécifications.....	28

Comment lire ce manuel

- Les écrans illustrés dans le présent guide sont des exemples destinés à fournir des explications plus claires des opérations. Pour cette raison, il peut arriver qu'ils soient différents de ceux rencontrés dans la réalité.
- Dans les procédures opérationnelles, le crochet indique la touche ou le bouton à activer.
 - < > : Indique le nom des boutons du panneau.
 - [] : indique le nom des touches tactiles.

Avant l'utilisation

Précautions

▲ AVERTISSEMENT

■ Pour éviter toute blessure ou incendie, prenez les précautions suivantes :

- Pour éviter un court-circuit, ne mettez ni ne laissez jamais d'objets métalliques (comme des pièces de monnaie ou des outils en métal) à l'intérieur de l'appareil.
- Ne regardez pas ni ne fixez votre regard sur l'affichage de l'appareil trop longtemps pendant la conduite.
- Si vous rencontrez des problèmes pendant l'installation, consultez votre revendeur JVC.

■ Précautions d'utilisation de l'appareil

- Lorsque vous achetez des accessoires en option, vérifiez auprès de votre revendeur JVC qu'ils fonctionneront avec votre modèle et dans votre région.
- Les fonctions Radio Data System ou Radio Broadcast Data System sont inopérantes dans les zones où le service n'est pris en charge par aucune station de radiodiffusion.

■ Protection du moniteur

- Ne touchez pas le moniteur avec un stylo à bille ou tout autre outil pointu. Cela pourrait l'endommager.

■ Nettoyage de l'appareil

Si la façade de l'appareil est tachée, essayez-la avec un chiffon doux et sec, tel qu'un chiffon siliconé. Si la façade est très sale, essayez-la avec un chiffon imbibé d'un produit de nettoyage neutre, puis essuyez-la à nouveau avec un chiffon doux et sec propre.

▲ ATTENTION

- La pulvérisation directe de produit de nettoyage sur l'appareil risque d'endommager les pièces mécaniques. Si vous nettoyez la façade avec un chiffon trop rugueux ou un liquide volatil, comme un solvant ou de l'alcool, vous risquez d'en rayer la surface ou d'effacer les caractères sérigraphiés.

■ Comment réinitialiser votre appareil

Si l'appareil ou l'équipement qui lui est branché ne fonctionne pas normalement, réinitialisez-le.

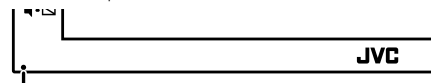

Bouton de réinitialisation

Mise en route

1 Tournez la clé de contact de votre véhicule sur la position ACC.

L'appareil se met en marche.

2 Appuyez sur le bouton <🏠>.

3 Touchez [Setting].



4 Effleurez la touche correspondante, puis définissez la valeur.

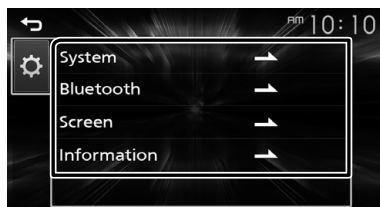

[System]

[Beep Tone]

Active ou désactive la touche ton.

« ON » (par défaut), « OFF »

[Language]

Sélectionne la langue utilisée sur l'écran de commande et sur les éléments de configuration. La langue sélectionnée par défaut est « English » (anglais).

[Time/Date]

Réglez l'heure de l'horloge. (p.3)

[Clock Mode]

Sélectionnez le format d'affichage de l'heure. [12hr] (par défaut) / [24hr]

[Steering Remote]

Configure la fonction souhaitée dans la commande à distance. Voir **Fonction d'apprentissage de la télécommande de direction** (p.14).

[Parking Guidelines]

Vous pouvez afficher les directives de stationnement pour faciliter le stationnement lorsque vous changez le rapport dans la position marche arrière (AR). Le choix par défaut est « ON ».

[Guidelines SETUP]

Si vous sélectionnez [ON] pour [Parking Guidelines], il est possible d'ajuster les instructions de parking. Voir **Pour régler les instructions de parking** (p.14).

[System Reset]

Touchez [System Reset] puis touchez [YES] pour ramener tous les réglages aux réglages initiaux par défaut.

[Bluetooth]

Affiche l'écran de réglages du Bluetooth. (p.15)

[Screen]

[Dimmer]

Sélectionnez le mode d'atténuation de l'éclairage. « High » (par défaut) / « Mid » / « Low »

[Demo]

Sélectionnez le mode de démonstration. Le choix par défaut est « ON ».

[Information]

Affiche la version du logiciel de cet appareil.

5 Touchez [↵].

Paramètres de l'horloge

■ Synchronisation de l'heure avec FM RDS

Activer [RDS Clock Sync].

Voir **Configuration du syntoniseur** (p.7).

■ Ajuster l'horloge manuellement

📌 REMARQUE

- Désactivez [RDS Clock Sync] avant de régler l'horloge.

1 Appuyez sur le bouton <🏠>.

2 Touchez [Setting].

3 Touchez [System].

4 Touchez [Time/Date].

L'écran de l'heure s'affiche.

5 Touchez [▲] ou [▼] pour régler l'heure de l'horloge.

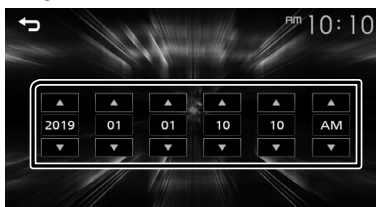

6 Touchez [↵].

Les bases

Fonctions des boutons en façade

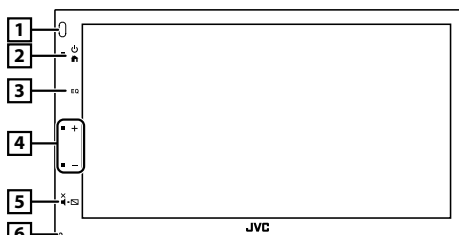

1 Capteur à distance

- Reçoit le signal de la télécommande.

2 (HOME)

- Affiche l'écran d'ACCUEIL. (p.5)
- Appuyez pendant 1 seconde pour éteindre l'appareil.
- Quand l'appareil est éteint, permet de le mettre en marche.

3 EQ

- Affiche l'écran audio.* (p.18)
- * L'écran audio ne s'affiche pas pendant l'écran de CONFIGURATION ou sur l'écran de liste, etc.,

4 +, - (Volume)

- Règle le volume. Le volume augmentera jusqu'à 20 tant que vous maintiendrez [+] enfoncé.

5 (MUTE, Display off)

- Met sur muet/restaure le son.
- Appuyez pendant 1 seconde pour éteindre l'écran.

Lorsque l'écran est éteint, appuyez sur l'affichage pour activer l'écran.

6 Réinitialisation

- Si l'appareil ou l'appareil qui y est connecté ne fonctionne pas correctement, appuyer sur ce bouton pour que l'appareil retrouve les réglages d'usine.

Opérations courantes

Allumer le courant

- 1 Appuyez sur le bouton < >.



Éteindre le courant

- 1 Appuyez et maintenez enfoncé le bouton

< >.



Réglage du volume

- 1 Appuyez sur le bouton < + > ou < - >.

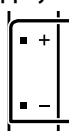

REMARQUE

- Le volume augmentera jusqu'à 20 tant que vous maintiendrez [+] enfoncé.

Coupe le son.

- 1 Appuyez sur le bouton < >.



JVC

- Pour rétablir le son, touchez le bouton une nouvelle fois, ou ajustez le volume.

Mettez l'écran hors tension

- 1 Appuyez et maintenez enfoncé le bouton

< >.



JVC

- Pour allumer l'écran, touchez l'affichage.

Les bases



Descriptions de l'écran d'ACCUEIL

1 Appuyez sur le bouton <🏠>.



L'écran d'ACCUEIL apparaît.



- 1 Affichage de l'horloge
Touchez pour afficher l'écran Horloge.
- 2 Passe à la diffusion du tuner. **(p.6)**
- 3 **[USB]** 
Joue les fichiers d'un périphérique USB. **(p.8)**
[iPod] 
Lit depuis un iPod/iPhone. **(p.10)**
 - Lorsqu'un iPod/iPhone est connecté.**[Mirroring]** 
Affiche l'écran de miroitage. **(p.12)**
 - Lorsqu'un appareil Android avec l'application « Mirroring OB for JVC » installée est connecté.
- 4 Passe à élément externe connecté à la borne d'entrée AV-IN. **(p.13)**
- 5 Affiche l'écran Mains libres. **(p.16)**
- 6 Lit depuis un lecteur audio Bluetooth. **(p.17)**
- 7 Affiche l'écran de CONFIGURATION. **(p.3)**

Écran des listes

Certaines touches de fonction sont communes aux écrans de liste de la plupart des sources.



1 Vous pouvez changer de page pour afficher plus d'éléments en appuyant sur [▲]/[▼].

Tuner

Utilisation de base de la radio

1 Appuyez sur le bouton <🏠>.

2 Touchez [Tuner].

■ Écran de commande de source

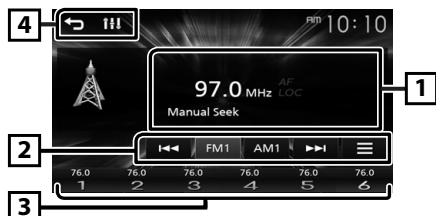

1 Affiche les informations concernant la station en cours :

Nom PS, Fréquence, Genre PTY, Indicateur d'articles

2 **[FM]** : Change la bande FM.

« FM1 », « FM2 », « FM3 »

[AM] : Change la bande AM.

« AM1 », « AM2 »

[◀▶] **[▶▶▶]** : Syntonise automatiquement sur une station offrant une bonne réception.

[☰] : Affiche l'écran de configuration du syntoniseur. **(p.7)**

3 Rappelle la station mémorisée.

En le touchant pendant 2 secondes, il mémorise la station en cours de réception.

4 **[🏠]** : Revient à l'écran précédent.

[🔊] : Affiche l'écran audio. **(p.18)**

Présélectionner des stations

■ Mémoire automatique

Vous pouvez présélectionner 6 stations pour la bande actuelle (FM1/FM2/FM3/AM1/AM2).

1 Appuyez sur [FM] ou [AM] pour sélectionner la bande.

2 Touchez **[☰]**.

3 Touchez **[Auto Store]**.

Les stations locales avec les signaux les plus forts sont trouvées et enregistrées automatiquement.

■ Mémoire manuelle

Vous pouvez mémoriser la station que vous êtes en train de recevoir.

1 Rechercher une station que vous voulez présélectionner.

2 Toucher et maintenir **[#]** (**#:1-6**) dans lequel vous voulez mémoriser la station.

■ Rappel de la station prédéfinie

1 Toucher **[#]** (**#:1-6**).

Tuner

Configuration du syntoniseur

1 Touchez [].

2 Réglez chaque option comme suit.



[Auto Store]

Recherche et enregistre automatiquement les 6 stations avec les signaux les plus puissants pour la bande sélectionnée.

« Auto Store » (Mémoriser Automatiquement) apparaît.

[Area]

« N.America » (par défaut) : Pour l'Amérique du Nord, l'Amérique centrale et l'Amérique du Sud, intervalles AM/FM : 10 kHz/200 kHz.

« S.America » : Pour certains pays d'Amérique du Sud, intervalles AM/FM : 10 kHz/50 kHz.

« Europe » : Pour l'Europe, intervalles AM/FM : 9 kHz/50 kHz.

[Local Seek]

Recherche uniquement les stations ayant une intensité suffisante de signal. (L'indicateur **LOC** s'allume.)

« ON », « OFF » (par défaut)

[RDS Clock Sync] *1 *2

Synchroniser les données de temps de la station Radio Data System et l'horloge de cet appareil.

« ON » (marche) (par défaut), « OFF » (arrêt)

[RDS] *2 *3

Affiche l'écran des réglages RDS.

[AF]

Lorsque la réception de la station est médiocre, sélectionne automatiquement une station diffusant le même programme sur le même réseau Radio Data System.

« ON » (marche) (par défaut), « OFF » (arrêt)

[TA]

Passer automatiquement aux informations de circulation routière à l'instant ou un bulletin d'infotrafic débute. (L'indicateur **TI** s'allume.)

« ON », « OFF » (par défaut)

[RDS Clock Sync]

Synchroniser les données de temps de la station Radio Data System et l'horloge de cet appareil.

« ON » (marche) (par défaut), « OFF » (arrêt)

[PTY]

Sélectionner un type de programme.

[PTY Seek]

Recherche un programme par type de programme.

*1 Pour utiliser la fonction, il est nécessaire de régler [Area] sur [N.America]/[S.America].

*2 Pour utiliser la fonction, il est nécessaire de régler [Area] sur [Europe].

*3 FM uniquement

3 Touchez [].

Préparation

■ Connecter un périphérique USB

- 1 Retirer le capuchon de la borne USB.
- 2 Branchez le périphérique USB avec le câble USB.

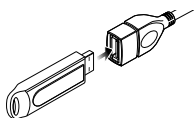

L'appareil lit le périphérique et la lecture commence.

■ Pour débrancher le périphérique USB :

- 1 Appuyez sur le bouton .
- 2 Sélectionner une source autre que [USB].
- 3 Débranchez le périphérique USB.

■ Périphérique USB utilisable

Cet appareil peut lire les fichiers MPEG1/ MPEG2/ MPEG4/ H.264/ MKV/ MP3/WMA/ AAC/ WAV/ FLAC/ OGG stockés dans un périphérique de stockage de masse USB. (p.26)

- Système de fichier : FAT16/ FAT32/ NTFS
- Cet appareil peut reconnaître un total de 9 999 fichiers et 320 dossiers (avec un maximum de 9 999 fichiers par dossier).
- Nombre maximum de caractères :
 - Nom de dossier : 70 caractères
 - Nom de fichier : 70 caractères
 - Marqueur : 70 caractères















REMARQUE

- Quand la périphérique USB est connectée à cet appareil, elle peut être chargée avec le câble USB.
- Installer la périphérique USB de façon à ce que cela ne vous empêche pas de conduire prudemment.
- Vous ne pouvez pas connecter de périphérique USB au moyen d'un hub USB et d'un lecteur multi-cartes.
- Faites des sauvegardes des fichiers audio utilisés avec cet appareil. Les fichiers peuvent être effacés en fonction des conditions de fonctionnement du périphérique USB.
Nous ne proposons pas d'indemnités pour les pertes dues à l'effacement de données.
- Aucun périphérique USB n'est fourni avec cet appareil. Vous devez acheter un périphérique USB disponible dans le commerce.
- Fermer le port USB quand il n'est pas utilisé.

Options de lecture

■ L'écran de commande de la source vous permet de gérer la musique que vous écoutez.



- 1 La pochette du fichier en cours de lecture s'affiche.
- 2 Affiche les informations concernant le fichier en cours.
- 3 Temps de lecture/numéro de fichier
Barre du temps de lecture : Pour confirmer la position actuelle de lecture.
- 4  : Sélectionne le mode de lecture aléatoire.
 : Lit de manière aléatoire tous les fichiers du dossier en cours.
 (Valeur par défaut) : Lecture normale.
 : Sélectionne le mode de lecture répétée.
 (Valeur par défaut) : Répète tous les fichiers du périphérique USB.
 : Répète le fichier en cours.
 : Répète tous les fichiers du dossier actuel.
,  : Lit ou marque une pause.
,  : Recherche le contenu précédent/suivant.
Touchez et maintenez enfoncé pour effectuer une avance ou un retour rapide.
 : Recherche le fichier. (p.9)
- 5  : Revient à l'écran précédent.
 : Affiche l'écran audio. (p.18)

■ Pour la lecture de vidéo

1 Lorsque les touches de fonctionnement ne sont pas affichées à l'écran, toucher l'écran.



1 [⚙️] : Vous pouvez régler la qualité d'image dans l'écran vidéo.

[Brightness] : Règle la luminosité. (00 à 10)

[Contrast] : Ajuste le contraste. (00 à 10)

[Color] : Ajuste la couleur. (00 à 10)

[Tint] : Règle la teinte. (00 à 10)

[INITIALIZE] : Pour effacer le réglage.

2 Temps de lecture

Barre du temps de lecture : Pour confirmer la position actuelle de lecture.

3 [▶], [⏸] : Lit ou marque une pause.

[⏮], [⏭] : Recherche le contenu précédent/suivant.

Touchez et maintenez enfoncé pour effectuer une avance ou un retour rapide.

[Q] : Recherche le fichier. (p.9)

[NORMAL]/[16:9]/[4:3] : Sélectionnez un mode d'écran.

4 [⏪] : Revient à l'écran précédent.

[🔊] : Affiche l'écran audio. (p.18)

■ Sélection d'une piste dans une liste (Recherche le fichier)

1 Touchez [Q].

2 Sélectionnez le mode de recherche par fichiers audio [🎵], ou fichiers vidéo [🎬].

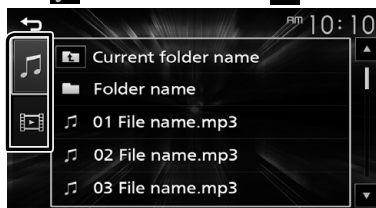

3 Touchez [⏪] pour aller au niveau hiérarchique supérieur.

4 Touchez le dossier de votre choix.



Le contenu d'un dossier est affiché lorsque vous touchez celui-ci.

- Toucher [⏪] pour aller au niveau hiérarchique supérieur.

5 Touchez l'élément de votre choix dans la liste des contenus.

La lecture commence.

📌 REMARQUE

- Touchez [⏪] pour faire apparaître l'écran de contrôle source en haut de page.

iPod/iPhone

Préparation

■ Connexion d'un iPod/iPhone

- Pour les modèles de paratonnerre : Utiliser le câble Audio USB pour iPod/iPhone—KS-U62 (accessoire optionnel).
- Pour en savoir plus sur la connexion iPod/iPhone, voir page 25.

1 Retirer le capuchon de la borne USB.

2 Branchez l'iPod/iPhone.

L'appareil lit le périphérique et la lecture commence.

■ Pour débrancher l'iPod/iPhone

1 Appuyez sur le bouton <🏠>.

2 Toucher une source autre que [iPod].

3 Débranchez l'iPod/l'iPhone.

■ iPod/iPhone connectables

Les modèles suivants peuvent être reliés à cet appareil.

Convient pour

- iPhone XS Max
- iPhone XS
- iPhone XR
- iPhone X
- iPhone 8 Plus
- iPhone 8
- iPhone 7 Plus
- iPhone 7
- iPhone SE
- iPhone 6s Plus
- iPhone 6s
- iPhone 6 Plus
- iPhone 6
- iPhone 5s

🔗 REMARQUE

- Si vous démarrez la lecture après avoir connecté l'iPod, la musique qui a été lue par l'iPod est jouée en premier.
- Fermer le port USB quand il n'est pas utilisé.

Options de lecture

■ L'écran de commande de la source vous permet de gérer la musique que vous écoutez.

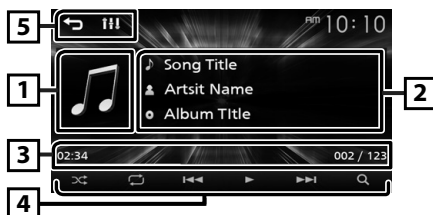

1 Illustration (Affiché si la piste contient un visuel)

2 Affiche les informations concernant le fichier en cours.

3 Temps de lecture/numéro de fichier
Barre du temps de lecture : Pour confirmer la position actuelle de lecture.

4 [🎲] : Sélectionne le mode de lecture aléatoire.

🎲 : Les fonctions sont les mêmes que Mélanger les Chansons.

🎲 : Au hasard

[🔁] : Sélectionne le mode de lecture répétée.

🔁 : Les fonctions sont les mêmes que Répéter Tous.

🔁 : Les fonctions sont les mêmes que Répéter Un.

🔁 : Aucune répétition

[⏸], [⏹] : Lit ou marque une pause.

[⏮], [⏭] : Recherche le contenu précédent/suivant.

Touchez et maintenez enfoncé pour effectuer une avance ou un retour rapide.

[🔍] : Recherche le contenu. (p.11)

5 [⏪] : Revient à l'écran précédent.

[🔊] : Affiche l'écran audio. (p.18)

iPod/iPhone

■ Sélectionner un contenu dans la liste

1 Touchez [Q].

2 Touchez l'élément de votre choix.

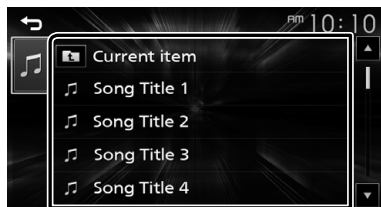

Le contenu d'une catégorie est affiché lorsque vous touchez celle-ci.

3 Touchez l'élément de votre choix dans la liste des contenus.

La lecture commence.

- Touchez [**↩**] pour aller au niveau hiérarchique supérieur.

📎 REMARQUE

- Touchez [**↩**] pour faire apparaître l'écran de contrôle source en haut de page.

Miroitage

Préparation

Il est possible d'afficher et de contrôler l'application sur l'appareil pendant que votre smartphone est connecté à la borne USB.

REMARQUE

- Jumelez votre smartphone avec l'appareil via Bluetooth. Voir **Enregistrer votre smartphone dans l'appareil (p.15)** et connecter l'appareil Bluetooth.

Smartphone Android compatible

- Android version 7.0 ou ultérieure
- Support Bluetooth

REMARQUE

- Cet appareil peut ne pas fonctionner avec certains smartphones Android.

Connecter un smartphone Android

1 Téléchargez l'application de miroitage à partir de Google Play.

Installez la dernière version de l'application de miroitage « Mirroring OB for JVC » sur votre périphérique Android.

2 Retirez le capuchon de la borne USB.

3 Connectez le smartphone Android. (p.25)

4 Lancez l'application de miroitage sur votre smartphone Android.

- Touchez pour cocher la case.



- Appuyez sur « OK » pour lancer l'application de miroitage.

- Touchez pour cocher la case.

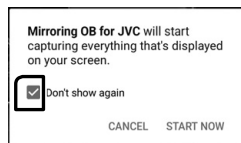

- Appuyez sur « START NOW » pour démarrer la capture d'écran de votre périphérique Android.

5 Vous pouvez maintenant bénéficier du miroitage.

Pour déconnecter le smartphone Android

- Appuyez sur le bouton .
- Sélectionnez une source autre que [Mirroring].
- Détachez le smartphone Android.

Opérations de miroitage

Opération de miroitage

- Touchez [Mirroring].



- Vous pouvez afficher le même écran de l'appareil Android sur le moniteur de l'appareil.

Pour désactiver le miroitage

- Appuyez sur le bouton .



- L'écran d'ACCUEIL apparaît.

Composants Externes

Utilisant des lecteurs audio/vidéo externes

■ Démarrer la lecture

- 1 Connecter un composant externe à la borne d'entrée AV-IN. (p.24)
- 2 Appuyez sur le bouton .
- 3 Toucher [AV-IN].
- 4 Allumer le composant connecté et commencer à lire la source.

■ Pour la lecture de vidéo

- 1 Lorsque les touches de fonctionnement ne sont pas affichées à l'écran, toucher l'écran.

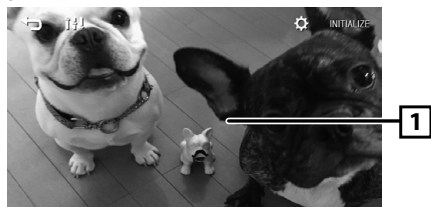

📎 REMARQUE

- Lorsque l'image de la caméra de recul s'affiche sur l'écran AV-IN, la sortie de l'image depuis la borne de sortie visuelle disparaît.

Caméra de recul

Pour utiliser la caméra de recul, le câble de connexion INVERSE est requis. Pour connecter une caméra de recul. (p.24)

■ Affiche l'image de la caméra de recul

L'écran de vue arrière est affiché lorsque vous changez de vitesse pour la position de marche arrière (R).



- Pour enlever le message de mise en garde, toucher l'écran.

Composants Externes

📁 Pour régler les instructions de parking

📎 REMARQUE

- Installez la caméra de recul dans la position appropriée en fonction du mode d'emploi fourni avec la caméra de recul.
- Lors de l'ajustement des lignes de guidage de stationnement, assurez-vous d'actionner le frein de stationnement pour éviter que la voiture bouge.

1 Appuyez sur le bouton <🏠>.

2 Touchez [Setting].

3 Touchez [System].

4 Touchez [◀] ou [▶] dans [Parking Guidelines] et réglez sur [ON].

5 Appuyez sur [Guidelines SETUP].

6 Réglez les directives de stationnement en sélectionnant le repère [📏].



7 Réglage de la position du repère sélectionné.

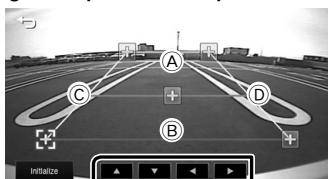

Assurez-vous que les lignes A et B sont parallèles horizontalement et que les lignes C et D ont la même longueur.

📎 REMARQUE

- Touchez [Initialize] puis touchez [Yes] pour régler tous les repères sur les positions initiales par défaut.

Fonction d'apprentissage de la télécommande de direction

Cette fonction est disponible uniquement lorsque votre véhicule est équipé d'une télécommande de direction électrique.

1 Appuyez sur le bouton <🏠>.

2 Touchez [Setting].

3 Touchez [System].

4 Touchez [Steering Remote].

5 Touchez la fonction que vous souhaitez définir.

6 Appuyez sur le bouton de la télécommande de direction et maintenez-le enfoncé.

📎 REMARQUE

- Vous pouvez demander à l'appareil d'apprendre tous les boutons à la fois. Dans ce cas, appuyez sur tous les boutons un par un, et une fois qu'ils ont été tous enfoncés, touchez [↵] dans l'écran Réglage de la télécommande de la direction.

7 Répétez les étapes 5 et 6 si nécessaire.

8 Touchez [↵].

📎 REMARQUE

- Touchez [Initialize] puis touchez [Yes] pour ramener tous les réglages aux réglages initiaux par défaut.

Bluetooth

■ À propos du Smartphone Bluetooth et du lecteur audio Bluetooth

Cet appareil est conforme aux caractéristiques techniques suivantes de la norme Bluetooth :

Version

Bluetooth Ver. 4.2

Profil

Smartphone/téléphone cellulaire :

HFP (V1.6) (Profil mains libres)

PBAP (Profil d'accès au répertoire téléphonique)

Lecteur audio :

A2DP (Profil de distribution audio avancée)

AVRCP (V1.5) (Profil de télécommande audio/vidéo)

Codec son

SBC

■ À propos des téléphones portables compatibles avec le Profil d'Accès au Répertoire Téléphonique (PBAP)

Si votre téléphone portable est compatible avec PBAP, vous pouvez afficher les éléments suivants sur l'écran tactile lorsque le téléphone portable est connecté.

- Répertoire téléphonique (jusqu'à 1 000 entrées)
- Appels composés, appels reçus et appels en absence (jusqu'à 50 entrées au total)

Enregistrer votre smartphone dans l'appareil

Vous pouvez utiliser votre smartphone Bluetooth lié à cet appareil.

Vous pouvez enregistrer jusqu'à 8 périphériques Bluetooth.

- Vous pouvez coupler le périphérique et l'appareil utilisant SSP (Secure Simple Pairing) qui nécessitent seulement une confirmation.
- Un seul périphérique peut être connecté à la fois.
- Lorsque vous enregistrez un nouveau périphérique Bluetooth, veuillez à déconnecter d'abord le périphérique Bluetooth actuellement connecté, puis enregistrez le nouveau.
- Il n'est pas possible d'enregistrer un nouvel appareil si 8 appareils Bluetooth sont déjà enregistrés. Effacez les enregistrements inutiles. (p.15)

1 Activer la fonction Bluetooth sur votre smartphone/téléphone portable.

2 Recherchez l'appareil (« KW-M150BT ») à partir de votre smartphone/téléphone portable.

Si un code PIN est requis, entrez le code PIN (« 0000 »).

-  apparaît quand le Bluetooth du smartphone est connecté.

■ Déconnecter le périphérique

- Désactiver la fonction Bluetooth sur votre smartphone/téléphone portable.
- Mettre sur arrêt l'interrupteur d'allumage.

Configuration Bluetooth

1 Appuyez sur le bouton .

2 Touchez [Setting].

3 Touchez [Bluetooth].

4 Effleurez la touche correspondante, puis définissez la valeur.

[Select Device]

Connectez le périphérique Bluetooth.

[Phone Auto Answer]

Définissez le temps de réponse automatique pour répondre à un appel entrant.

« OFF » (par défaut) / « ON »

[Device Name]

Le nom de périphérique Bluetooth de cet appareil est affiché.

[Pin Code]

Affiche le code PIN.

[Device address]

Affiche l'adresse du périphérique.

■ Connectez le périphérique Bluetooth

1 Touchez [Select Device] sur l'écran de configuration du Bluetooth.

2 Touchez [] de l'appareil que vous souhaitez connecter.

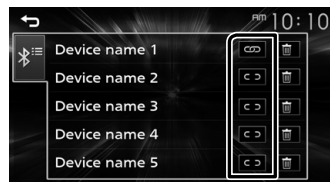

Pour supprimer le périphérique Bluetooth enregistré

1 Touchez [] sur l'écran de sélection de périphérique.

Bluetooth

Recevoir un appel

1 Touchez [📞].

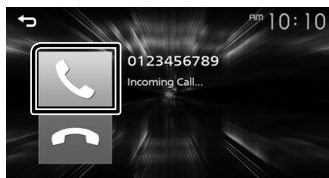

- [📞]: Rejeter un appel entrant.

📞 Actions possibles pendant un appel

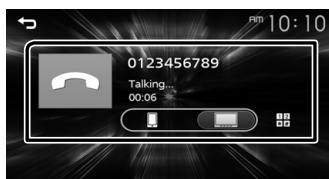

[📞] Raccrocher

[1 2] [✖ #] Vous pouvez envoyer des tonalités en touchant les touches voulues à l'écran.
• Touchez [↵] pour fermer la fenêtre.

[📱] [🔊] Bascule l'émission de la voix entre le smartphone/téléphone portable et le haut-parleur.

- Régler le volume de réception
Appuyez sur le bouton <=> ou <->.

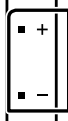

Passer un appel

- 1 Appuyez sur le bouton <🏠>.
- 2 Appuyez sur [Phone].
- 3 Veuillez consulter le tableau ci-dessous pour chaque méthode de fonctionnement.



Appel par entrée d'un numéro de téléphone

- 1) Utilisez les touches numériques pour entrer un numéro de téléphone.
- 2) Touchez [📞].
Passer un appel
- Touchez [✖] pour supprimer la dernière saisie.

Appel depuis l'historique des appels

- 1) Touchez [📞].
- 2) Touchez [📞] (appels entrants), [📞] (appels sortants), [📞] (appels manqués).
- 3) Sélectionnez dans la liste le numéro de téléphone.

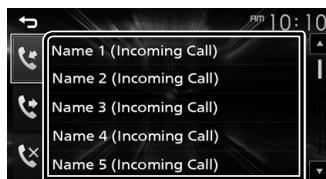

Passer un appel

Appel depuis le répertoire téléphonique

- 1) Touchez [📞].
- 2) Sélectionnez le nom dans la liste.



Passer un appel

- [📞]: Met à jour le répertoire téléphonique.
Appuyez sur cette touche après avoir effectué une modification dans le répertoire de votre smartphone/téléphone portable.

Bluetooth

Effectuer un appel via numérotation vocale

Vous pouvez effectuer un appel en utilisant la fonction de reconnaissance vocale du smartphone Bluetooth.

- 1) Touchez [🎤].
- 2) Prononcez le nom enregistré dans le smartphone Bluetooth.

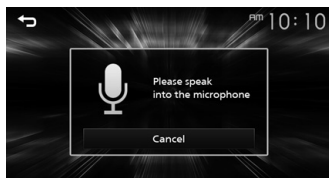

- Touchez [Cancel] pour annuler la numérotation vocale.

Utilisation d'un appareil audio Bluetooth en lecture

- 1 Appuyez sur le bouton <🏠>.
- 2 Appuyez sur [BT Audio].

Écran de commande de source



- 1 Affiche les informations concernant le fichier en cours.
- 2 Temps de lecture/numéro de fichier
Barre du temps de lecture : Pour confirmer la position actuelle de lecture.
- 3 [🎲] : Sélectionne le mode de lecture aléatoire.
[🎲] : Lit tous les fichiers de manière aléatoire.
[🎲] : Au hasard
[🔁] : Sélectionne le mode de lecture répétée.
[🔁] : Répète tous les fichiers.
[🔁] : Répète le fichier en cours.
[🔁] : Aucune répétition
[⏸] , [⏸] : Lit ou marque une pause.
[⏮] , [⏭] : Recherche le contenu précédent/suivant.
Touchez et maintenez enfoncé pour effectuer une avance ou un retour rapide.
[Q] : Recherche le fichier. (p.17)

- 4 [⏮] : Revient à l'écran précédent.
[🔊] : Affiche l'écran audio. (p.18)
[🎤] : Affiche l'écran de reconnaissance vocale. *

REMARQUE

- Certains indicateurs de fonctionnement et d'affichage peuvent différer en fonction de leur disponibilité sur l'appareil connecté.
- * Vous pouvez accéder à la fonction de reconnaissance vocale du smartphone Bluetooth branché sur cet appareil. (La fonctionnalité dépend du smartphone Bluetooth.)

Sélectionner un contenu dans la liste

- 1 Touchez [Q].
- 2 Touchez l'élément de votre choix.

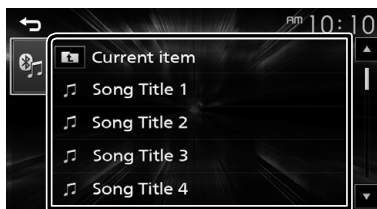

Le contenu d'une catégorie est affiché lorsque vous touchez celle-ci.

Touchez l'élément de votre choix dans la liste des contenus.

La lecture commence.

- Toucher [↩] pour aller au niveau hiérarchique supérieur.

REMARQUE

- Touchez [↩] pour faire apparaître l'écran de contrôle source en haut de page.

Contrôle de l'audio

Vous pouvez régler différents paramètres, comme la balance audio ou le niveau du caisson de graves par exemple.

- 1 Appuyez sur le bouton <EQ>.
- 2 Veuillez consulter le tableau ci-dessous pour chaque méthode de fonctionnement.



Contrôle de l'audio en général

- 1 Appuyez sur le bouton <EQ>.
- 2 Touchez [Fader / Balance].
- 3 Réglez chaque option comme suit.

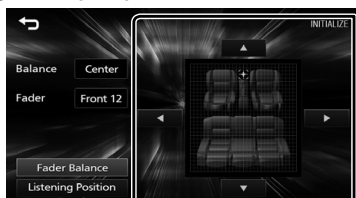

[Fader Balance]

Balance Réglez le volume de la balance à droite/
[▶][◀] gauche.
15 (droite) à 15 (gauche)

Fader Réglez le volume de la balance avant/
[▲][▼] arrière.
15 (avant) à 15 (arrière)

[INITIALIZE] Pour effacer le réglage.

[Listening Position]

[●] Sélectionnez une position d'écoute parmi « Front Left », « Front All », « Front Right » et « Middle ».

[INITIALIZE] Pour effacer le réglage.

Contrôle d'égaliseur

- 1 Appuyez sur le bouton <EQ>.
- 2 Touchez [Equalizer].
- 3 Réglez chaque option comme suit.

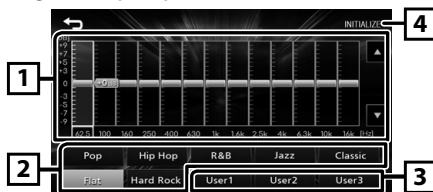

- 1 Vous pouvez sélectionner la barre de fréquence et ajuster son niveau. (-9 à +9)
 - Les ajustements sont mémorisés.
- 2 Pour rappeler la courbe prédéfinie de l'égaliseur.
- 3 Rappelle la courbe d'égalisation mémorisée.
- 4 Initialise la courbe d'égalisation actuelle.

Contrôle de l'audio

Configuration du haut-parleur/du répartiteur

- 1 Appuyez sur le bouton <EQ>.
- 2 Touchez [Speaker / X'Over].
- 3 Touchez le haut-parleur pour le configurer.

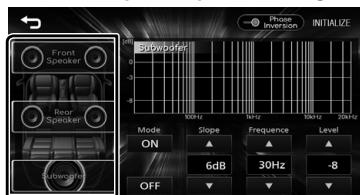

4 Réglez chaque option comme suit.

Mode [OFF], [ON]	[ON] : Réglage du filtre. [OFF] : Désactive le filtre.
Slope [▲] [▼]	Configurez une pente de recouvrement.
Frequence [▲] [▼]	<ul style="list-style-type: none">• Ajustement du filtre passe-haut. (Lorsque Avant ou Arrière est sélectionné)• Ajustement du filtre passe-bas. (Lorsque le subwoofer est sélectionné)
Level [▲] [▼]	Ajustez le gain du haut-parleur avant, du haut-parleur arrière ou du subwoofer.
Phase Inversion	Configurez la phase de sortie du subwoofer. [] pour décaler la phase de 180 degrés. (Lorsque le subwoofer est sélectionné)
[INITIALIZE]	Pour effacer le réglage.

Position d'écoute/DTA

- 1 Appuyez sur le bouton <EQ>.
- 2 Touchez [Position/DTA].
- 3 Touchez [Delay].
- 4 Touchez [◀] ou [▶] pour ajuster le délai de l'enceinte sélectionnée.

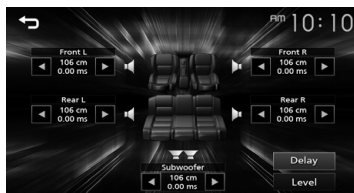

- 5 Touchez [Level].
- 6 Touchez [◀] ou [▶] pour ajuster le niveau sonore de l'enceinte sélectionnée.

Effet sonore

- 1 Appuyez sur le bouton <EQ>.
- 2 Touchez [Sound Effect].
- 3 Réglez chaque option comme suit.

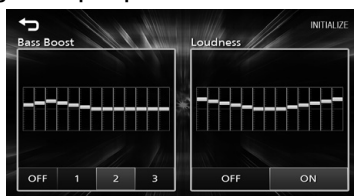

Bass Boost [OFF], [1], [2], [3]	Définissez la quantité de renforcement des basses
Loudness [OFF], [ON]	Définissez le degré d'amplification des graves et des aigus.
[INITIALIZE]	Pour effacer le réglage.

Télécommande

Cet appareil peut être utilisé avec une télécommande.

La télécommande RM-RK258 (accessoire optionnel) peut être utilisée.

Fonctions des boutons de la télécommande

- Pointer la télécommande directement vers le capteur de la plaquette.
- NE PAS exposer la télécommande à une lumière vive (directement aux rayons du soleil ou à un éclairage artificiel).

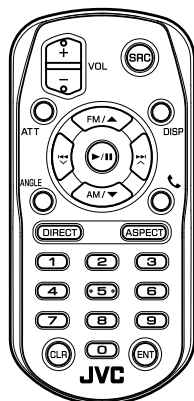

SRC	Passé à la source à utiliser.
VOL +/-	Règle le volume.
ATT	Met sur muet/restaure le son
DISP	Non utilisé.
FM/▲ AM/▼	Sélectionne le dossier à utiliser. Avec la radio comme source, sélectionnez la bande FM/AM à recevoir.
◀◀ ◻ ▶▶ ▲	Avec le syntoniseur comme source, alterne entre les stations reçues par l'appareil.
ANGLE	Non utilisé.
☎	Quand un appel est reçu, répond à l'appel.
DIRECT	Non utilisé.
ASPECT	Non utilisé.
Touches numérotées	Non utilisé.
CLR	Efface le numéro de téléphone saisi sur l'écran Téléphone.
ENT	Non utilisé.

Installation

Avant l'installation

Avant d'installer cet appareil, veuillez prendre les mesures de précaution suivantes.

▲ AVERTISSEMENTS

- Si vous branchez le câble d'allumage (rouge) et le câble de la batterie (jaune) au châssis de la voiture (masse), il peut y avoir un court-circuit entraînant, à son tour, un incendie. Il faut toujours brancher ces câbles à la source d'alimentation fonctionnant via le boîtier de fusibles.
- Ne débranchez pas le fusible du câble d'allumage (rouge) ni du câble de la batterie (jaune). L'alimentation électrique doit être connectée aux câbles via le fusible.

▲ ATTENTION

- Installez cet appareil dans la console du véhicule. Ne touchez pas les éléments métalliques de cet appareil pendant et juste après l'utilisation de l'appareil. Les éléments métalliques tels que le dissipateur thermique et le coffret sont très chauds.

✍ REMARQUE

- Le montage et le câblage de ce produit requièrent expérience et savoir-faire. Pour des questions de sécurité, les travaux de montage et de câblage doivent être effectués par des professionnels.
- Veillez à brancher l'appareil à une alimentation électrique négative de 12 Vcc avec mise à la terre.
- N'installez pas l'appareil dans un endroit directement exposé aux rayons du soleil, à une chaleur excessive ou à l'humidité. Évitez également les endroits trop poussiéreux ou susceptibles d'être éclaboussés par de l'eau.
- N'utilisez pas vos propres vis. N'utilisez que les vis fournies. L'utilisation de vis non appropriées risque d'endommager l'appareil.
- Si l'allumage de votre véhicule ne possède pas de position ACC, branchez les câbles d'allumage à une source d'alimentation que la clé de contact peut allumer ou éteindre. Si vous branchez le câble d'allumage à une source d'alimentation à tension constante comme les câbles de la batterie, il se peut que la batterie se décharge.
- Si la console est dotée d'un couvercle, veillez à installer l'appareil de sorte que la façade ne heurte pas le couvercle quand elle s'ouvre ou se ferme.
- Si le fusible saute, vérifiez d'abord que les câbles ne se touchent pas afin d'éviter tout court-circuit, puis remplacez l'ancien fusible par un nouveau fusible de même puissance.
- Isolez les câbles non connectés avec un ruban vinyle, ou tout autre matériau similaire. Pour éviter tout court-circuit, ne retirez pas les capuchons placés aux extrémités des câbles non connectés ou des bornes.

- Fixez les fils à l'aide de colliers et enroulez le ruban de vinyle autour des fils qui entre en contact avec les parties métalliques afin de protéger les fils et éviter tout court-circuit.
- Branchez correctement les câbles de l'enceinte aux bornes correspondantes. L'appareil peut subir des dommages et ne plus fonctionner si vous partagez les fils ⊖ ou les mettez à la masse avec une partie métallique du véhicule.
- Si seulement deux enceintes sont branchées au système, branchez les connecteurs soit aux bornes de sortie avant soit aux bornes de sortie arrière (ne pas mélanger les bornes de sortie avant et arrière). Par exemple, si vous connectez le connecteur ⊕ de l'enceinte gauche à une borne de sortie avant, ne connectez pas le connecteur ⊖ à une borne de sortie arrière.
- Une fois l'appareil installé, vérifiez que les feux de freinage, les clignotants et les essuie-glace, etc. du véhicule fonctionnent correctement.
- L'angle de montage de l'appareil doit être inférieur ou égal à 30°.
- N'exercez pas de pression excessive sur la surface du panneau lors de l'installation de l'appareil dans le véhicule. Cela risque de rayer la surface, de l'endommager ou d'entraîner une défaillance.
- Il se peut que la réception soit mauvaise si des objets métalliques se trouvent à proximité de l'antenne Bluetooth.

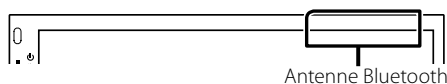

Installation

■ Accessoires fournis pour l'installation

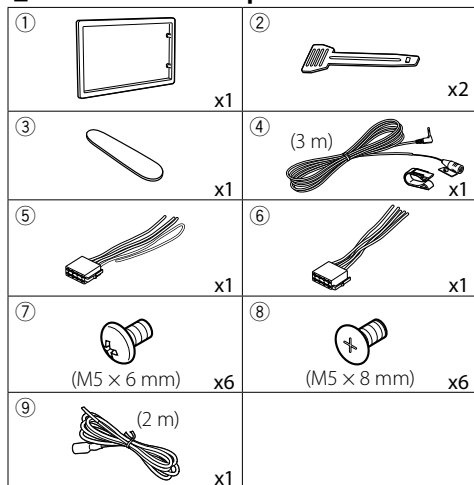

■ Procédure d'installation

- 1) Pour éviter les courts-circuits, retirez la clé de contact, puis débranchez la borne \ominus de la batterie.
- 2) Veillez à effectuer correctement les connexions des câbles d'entrée et de sortie pour chaque appareil.
- 3) Branchez le câble sur le faisceau de fils.
- 4) Prenez le connecteur B sur le faisceau de fils, puis branchez-le au connecteur de l'enceinte dans votre véhicule.
- 5) Prenez le connecteur A sur le faisceau de fils, puis branchez-le à la prise d'alimentation externe de votre véhicule.
- 6) Branchez le connecteur du faisceau de fils sur l'appareil.
- 7) Installez l'appareil dans votre véhicule.
- 8) Reconnectez la borne \ominus de la batterie.
- 9) Appuyez sur le bouton réinitialiser.

Installation de l'appareil

■ Voitures non-japonaises

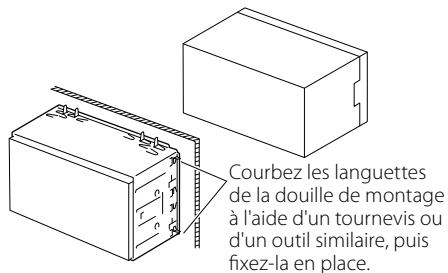

REMARQUE

- Vérifiez que l'appareil est correctement en place. Si l'appareil n'est pas stable, cela peut occasionner un dysfonctionnement (le son peut par exemple sauter).

■ Voitures japonaises (dans les secteurs de vente d'Amérique du Nord, d'Amérique du Sud uniquement)

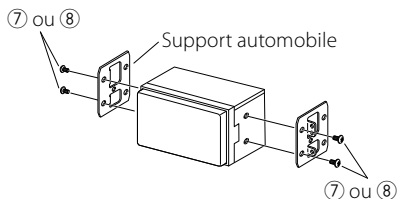

■ Plaque de garniture

- 1) Fixez l'accessoire ① sur l'appareil.

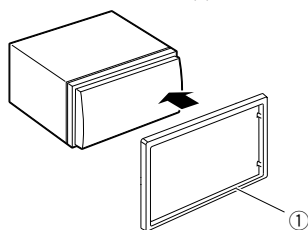

Installation

Microphone

- 1) Vérifiez la position d'installation du microphone (accessoire ④).
- 2) Nettoyez la surface d'installation.
- 3) Retirez le séparateur du microphone (accessoire ④) et collez le microphone à l'emplacement indiqué ci-dessous.
- 4) Branchez le câble du microphone sur l'appareil en le fixant à divers endroits à l'aide de ruban adhésif ou de toute autre méthode appropriée.
- 5) Réglez l'orientation du microphone (accessoire ④) en direction du conducteur.

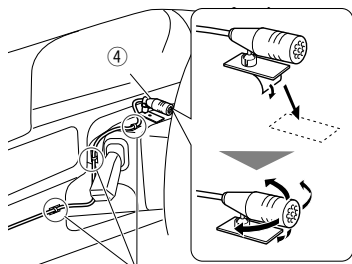

Fixez un câble avec du ruban spécialement prévu à cet effet.

REMARQUE

- Échanger les attaches si nécessaire.

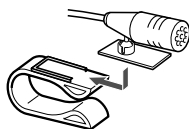

Retrait de la plaque de garniture

- 1) Utilisez la clé d'extraction (accessoire ③) pour sortir les quatre languettes (deux sur la partie gauche, deux sur la partie droite) en effectuant un mouvement de levier.

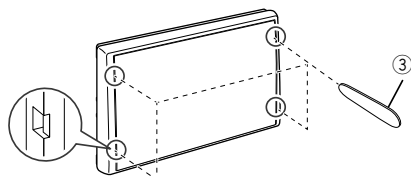

- 2) Tirer la plaque de garniture vers l'avant.

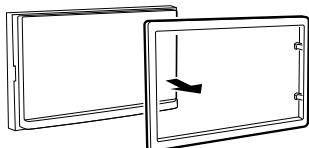

Retrait de l'appareil

- 1) Retirez la plaque de garniture en vous référant à l'étape 1 dans «Retrait de la plaque de garniture».
- 2) Insérez la clé d'extraction (accessoire ②) profondément dans l'emplacement, comme illustré. (La saillie à la pointe de la clé d'extraction doit faire face à l'appareil.)

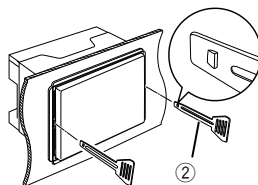

- 3) Une fois que vous avez correctement inséré la clé d'extraction, insérez l'autre clé d'extraction dans l'emplacement.

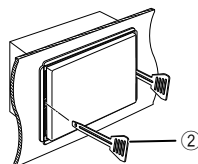

- 4) Extraire l'appareil à moitié.

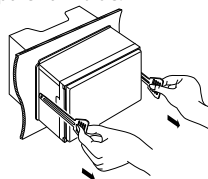

REMARQUE

- Veillez à ne pas vous blesser avec les broches d'arrêt sur la clé d'extraction.
- 5) Tenez l'appareil des deux mains et faites-le sortir complètement en veillant à ne pas le laisser tomber.

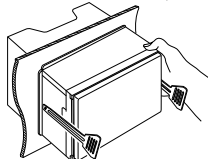

Installation

Connexion des câbles sur les contacts électriques

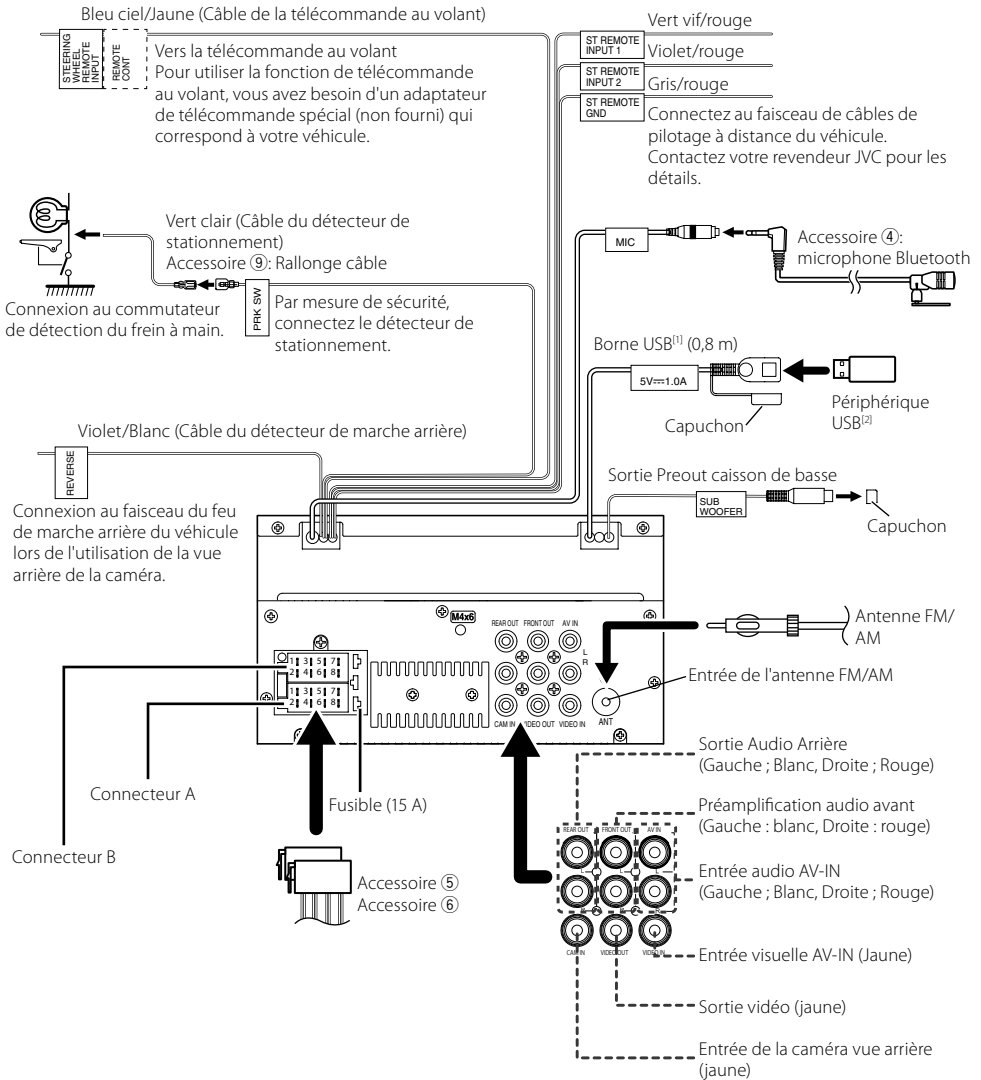

^[1] Tension d'alimentation maximum pour USB : DC 5 V = 1,0 A

^[2] Vendue séparément

Installation

■ Branchement d'un iPod/iPhone/Android

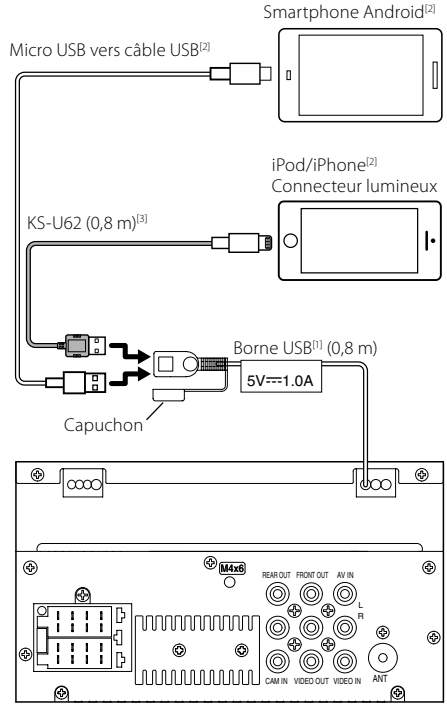
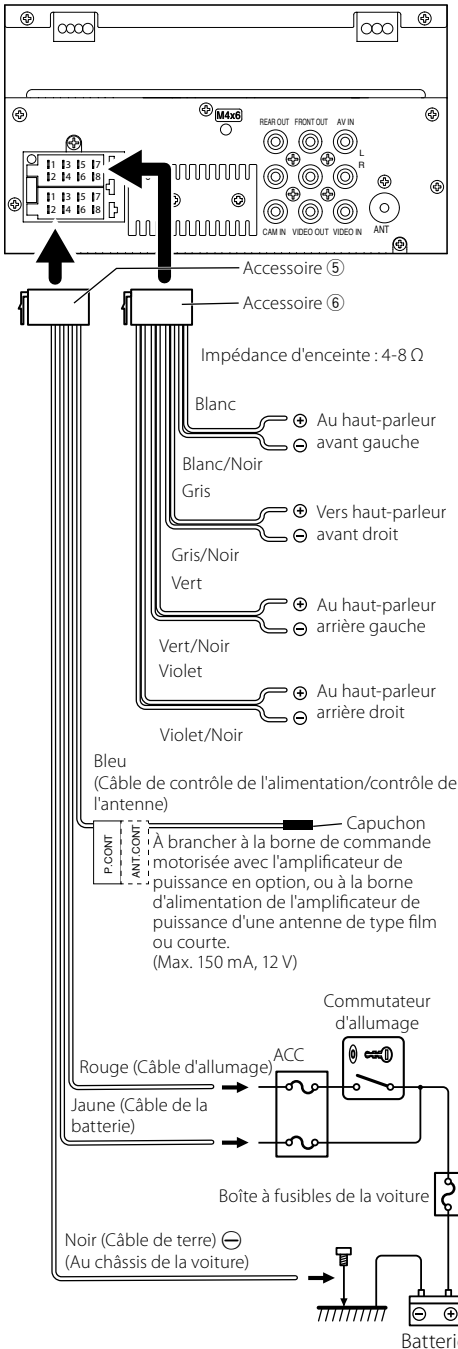

^[1] Tension d'alimentation maximum pour USB :
DC 5 V --- 1,0 A

^[2] Vendue séparément

^[3] Accessoire proposé en option

À propos de cet appareil

Plus d'informations

Fichiers audio lisibles

Format audio	Débit binaire/ (Compte de bits)	Fréquence d'échantillonnage
MP3 (.mp3)	16 – 320kbps, VBR	16 – 48 kHz
WMA (.wma)	16 – 320kbps	16 – 48 kHz
AAC-LC (.m4a, .aac)	16 – 320kbps	16 – 48 kHz
PCM linéaire (WAVE) (.wav)	(16/24 bits)	8 – 192 kHz
FLAC (.flac)	(16/24 bits)	8 – 192 kHz
Vorbis (.ogg)	(16/24 bits)	8 – 192 kHz

- Cette unité peut montrer ID3 Tag Version 1.0/1.1/2.2/2.3/2.4 (pour MP3).
- Nombre maximum de caractères :
 - Marqueur : 70 caractères

REMARQUE

- Les formats WMA et AAC protégés par GDN ne peuvent pas être lus.
- Bien que les fichiers audio soient conformes aux normes susmentionnées, la lecture peut se révéler impossible en fonction des types et conditions du support ou du périphérique.

Fichiers vidéo acceptés

Format vidéo	Codec vidéo	Codec Audio
MPEG-1 (.mpg, .mpeg)	MPEG-1	MPEG Audio Layer 2
MPEG-2 (.mpg, .mpeg)	MPEG-2	MPEG Audio Layer 2
MPEG-4 (.mp4, .avi)	MPEG-4 (SP, ASP)	MP3, AAC-LC (2ch)
H.264/ MPEG-4 AVC (.mp4, .mkv, .avi, .flv, .f4v, .ts)	H.264/MPG-4 AVC (BP/MP/HP)	MP3, AAC (2ch)
MKV (.mkv)	Le format vidéo suit H.264/MPEG-4 AVC, MPEG4, XVID	MP3, AAC, Vorbis, FLAC

Dépannage

Ce qui semble être difficile n'est pas toujours sérieux. Vérifier les points suivants avant d'appeler le service après-vente.

- Pour des opérations avec les composants externes, se référer également aux instructions fournies avec les adaptateurs utilisés pour les connexions (ainsi que les instructions fournies avec les composants externes).

Général

Aucun son ne sort des haut-parleurs.

- Ajuster le volume au niveau optimal.
- Vérifier les cordons et les branchements.

L'appareil ne fonctionne pas du tout.

- Réinitialisation de l'appareil. (p.2)

La télécommande ne fonctionne pas.

- Remplacer la pile.

USB

Lors de la lecture de d'une piste, le son est parfois interrompu.

- Les pistes ne sont pas correctement copiées sur le périphérique USB. Copier les pistes de nouveau, et réessayer.

iPod/iPhone

Aucun son ne sort des haut-parleurs.

- Débrancher l'iPod/iPhone, puis reconnecter à nouveau.
- Sélectionner une autre source, puis resélectionner « iPod ».

L'iPod/iPhone ne s'allume pas ou ne fonctionne pas.

- Vérifier le câble de connexion et sa connexion.
- Mettre à jour la version du micrologiciel de l'iPod/iPhone.
- Charger la batterie de l'iPod/iPhone.
- Réinitialiser l'iPod/l'iPhone.

Le son est déformé.

- Désactiver l'égalisateur sur l'appareil ainsi que sur l'iPod/iPhone.

Beaucoup de bruit est généré.

- Éteindre (décocher) « VoiceOver » (Voix Off) sur l'iPod/iPhone. Pour plus de détails, voir <<http://www.apple.com>>.

À propos de cet appareil

Tuner

Le préréglage automatique ne fonctionne pas.

- Mémoriser les stations manuellement. (p.6)

Bruit statique pendant l'écoute de la radio.

- Connecter l'antenne fermement.

AV-IN

Aucune image n'apparaît sur l'écran.

- Allumer le composant de la vidéo si il n'est pas en marche.
- Connecter le composant de la vidéo correctement.

Bluetooth

Le son du téléphone est de mauvaise qualité.

- Réduire la distance entre l'appareil et le téléphone portable Bluetooth.
- Déplacer la voiture à une place où vous pouvez avoir une meilleure réception du signal.

Le son est interrompu ou saute lors de l'utilisation d'un lecteur audio Bluetooth.

- Réduire la distance entre l'appareil et le lecteur audio Bluetooth.
- Éteindre, puis allumer l'appareil. (Avant que le son soit restauré) connecter de nouveau le lecteur.

Le lecteur audio connecté ne peut pas être contrôlé.

- Vérifier les supports connectés AVRCP (Profil de la télécommande Audio/Vidéo) du lecteur audio.

Le périphérique Bluetooth ne détecte pas l'appareil.

- Rechercher de nouveau depuis le périphérique Bluetooth.

L'appareil ne se couple pas avec le périphérique Bluetooth.

- Éteindre, puis allumer le périphérique Bluetooth.
- Déconnecter le périphérique Bluetooth actuellement connecté, puis enregistrer le nouveau périphérique. (p.15)

Copyrights

- La marque et les logos Bluetooth sont des marques déposées appartenant à Bluetooth SIG, Inc. et toute utilisation de ces marques par JVC KENWOOD Corporation est sous licence. Les autres marques déposées et appellations commerciales appartiennent à leurs propriétaires respectifs.
- Use of the Made for Apple badge means that an accessory has been designed to connect specifically to the Apple product(s) identified in the badge, and has been certified by the developer to meet Apple performance standards. Apple is not responsible for the operation of this device or its compliance with safety and regulatory standards. Please note that the use of this accessory with an Apple product may affect wireless performance.
- Apple, iPhone, iPod, iPod touch, and Lightning are trademarks of Apple Inc., registered in the U.S. and other countries.
- Microsoft and Windows Media are either registered trademarks or trademarks of Microsoft Corporation in the United States and/or other countries.
- THIS PRODUCT IS LICENSED UNDER THE MPEG-4 VISUAL PATENT PORTFOLIO LICENSE FOR THE PERSONAL AND NON-COMMERCIAL USE OF A CONSUMER FOR (i) ENCODING VIDEO IN COMPLIANCE WITH THE MPEG-4 VISUAL STANDARD ("MPEG-4 VIDEO") AND/OR (ii) DECODING MPEG-4 VIDEO THAT WAS ENCODED BY A CONSUMER ENGAGED IN A PERSONAL AND NON-COMMERCIAL ACTIVITY AND/OR WAS OBTAINED FROM A VIDEO PROVIDER LICENSED BY MPEG LA TO PROVIDE MPEG-4 VIDEO. NO LICENSE IS GRANTED OR SHALL BE IMPLIED FOR ANY OTHER USE. ADDITIONAL INFORMATION INCLUDING THAT RELATING TO PROMOTIONAL, INTERNAL AND COMMERCIAL USES AND LICENSING MAY BE OBTAINED FROM MPEG LA, LLC. SEE [HTTP://WWW.MPEGLA.COM](http://www.MPEGLA.COM).
- THIS PRODUCT IS LICENSED UNDER THE AVC PATENT PORTFOLIO LICENSE FOR THE PERSONAL USE OF A CONSUMER OR OTHER USES IN WHICH IT DOES NOT RECEIVE REMUNERATION TO (i) ENCODE VIDEO IN COMPLIANCE WITH THE AVC STANDARD ("AVC VIDEO") AND/OR (ii) DECODE AVC VIDEO THAT WAS ENCODED BY A CONSUMER ENGAGED IN A PERSONAL ACTIVITY AND/OR WAS OBTAINED FROM A VIDEO PROVIDER LICENSED TO PROVIDE AVC VIDEO. NO LICENSE IS GRANTED OR SHALL BE IMPLIED FOR ANY OTHER USE. ADDITIONAL INFORMATION MAY BE OBTAINED FROM MPEG LA, L.L.C. SEE [HTTP://WWW.MPEGLA.COM](http://www.MPEGLA.COM)
- libFLAC
Copyright (C) 2000-2009 Josh Coalson
Copyright (C) 2011-2013 Xiph.Org Foundation
 - Redistribution and use in source and binary forms, with or without modification, are permitted provided that the following conditions are met:
 - Redistributions of source code must retain the above copyright notice, this list of conditions and the following disclaimer.

À propos de cet appareil

- Redistributions in binary form must reproduce the above copyright notice, this list of conditions and the following disclaimer in the documentation and/or other materials provided with the distribution.

Neither the name of the Xiph.org Foundation nor the names of its contributors may be used to endorse or promote products derived from this software without specific prior written permission.

THIS SOFTWARE IS PROVIDED BY THE COPYRIGHT HOLDERS AND CONTRIBUTORS "AS IS" AND ANY EXPRESS OR IMPLIED WARRANTIES, INCLUDING, BUT NOT LIMITED TO, THE IMPLIED WARRANTIES OF MERCHANTABILITY AND FITNESS FOR A PARTICULAR PURPOSE ARE DISCLAIMED. IN NO EVENT SHALL THE FOUNDATION OR CONTRIBUTORS BE LIABLE FOR ANY DIRECT, INDIRECT, INCIDENTAL, SPECIAL, EXEMPLARY, OR CONSEQUENTIAL DAMAGES (INCLUDING, BUT NOT LIMITED TO, PROCUREMENT OF SUBSTITUTE GOODS OR SERVICES; LOSS OF USE, DATA, OR PROFITS; OR BUSINESS INTERRUPTION) HOWEVER CAUSED AND ON ANY THEORY OF LIABILITY, WHETHER IN CONTRACT, STRICT LIABILITY, OR TORT (INCLUDING NEGLIGENCE OR OTHERWISE) ARISING IN ANY WAY OUT OF THE USE OF THIS SOFTWARE, EVEN IF ADVISED OF THE POSSIBILITY OF SUCH DAMAGE.

• libogg

Copyright (c) 2002, Xiph.org Foundation Redistribution and use in source and binary forms, with or without modification, are permitted provided that the following conditions are met:

- Redistributions of source code must retain the above copyright notice, this list of conditions and the following disclaimer.
- Redistributions in binary form must reproduce the above copyright notice, this list of conditions and the following disclaimer in the documentation and/or other materials provided with the distribution.
- Neither the name of the Xiph.org Foundation nor the names of its contributors may be used to endorse or promote products derived from this software without specific prior written permission.

THIS SOFTWARE IS PROVIDED BY THE COPYRIGHT HOLDERS AND CONTRIBUTORS "AS IS" AND ANY EXPRESS OR IMPLIED WARRANTIES, INCLUDING, BUT NOT LIMITED TO, THE IMPLIED WARRANTIES OF MERCHANTABILITY AND FITNESS FOR A PARTICULAR PURPOSE ARE DISCLAIMED. IN NO EVENT SHALL THE FOUNDATION OR CONTRIBUTORS BE LIABLE FOR ANY DIRECT, INDIRECT, INCIDENTAL, SPECIAL, EXEMPLARY, OR CONSEQUENTIAL DAMAGES (INCLUDING, BUT NOT LIMITED TO, PROCUREMENT OF SUBSTITUTE GOODS OR SERVICES; LOSS OF USE, DATA, OR PROFITS; OR BUSINESS INTERRUPTION) HOWEVER CAUSED AND ON ANY THEORY OF LIABILITY, WHETHER IN CONTRACT, STRICT LIABILITY, OR TORT (INCLUDING NEGLIGENCE OR OTHERWISE) ARISING IN ANY WAY OUT OF THE USE OF THIS SOFTWARE, EVEN IF ADVISED OF THE POSSIBILITY OF SUCH DAMAGE.

Spécifications

■ Section moniteur

Taille de l'image

- : 6,75 pouces de large (diagonale)
- : 151,8 mm (L) × 79,7 mm (H)
- 5-15/16 × 3-1/8 pouces

Système d'affichage

- : Panneau LCD TN transparent

Système de lecture

- : Écran TFT à matrice active

Nombre de pixels

- : 1 152 000 (800H x 480V x RGB)

Pixels efficaces

- : 99,99 %

Disposition des pixels

- : Disposition RGB en rayures

Rétroéclairage

- : LED

■ Section interface USB

Norme USB

- : USB 2.0 Grande vitesse

Appareils compatibles

- : Classe de stockage de masse

Système de fichiers

- : FAT 16/ 32 / NTFS

Courant d'alimentation maximum

- : CC 5 V  1 A

Convertisseur N/A

- : 24 bits

Décodeur audio

- : MP3/WMA/WAV/AAC/FLAC

Décodeur vidéo

- : MPEG1/ MPEG2/ MPEG4/ H.264/ MKV

Réponse en fréquence

- 96 kHz : 20 – 20 000 Hz
- 48 kHz : 20 – 20 000 Hz
- 44,1 kHz : 20 – 20 000 Hz

REMARQUE

- Bien que les pixels du panneau à cristaux liquides soient effectifs à 99,99 % ou plus, il se peut que 0,01 % des pixels ne s'éclaire pas ou s'éclaire mal.
- Les spécifications sont sujettes à changements sans notification.

À propos de cet appareil

■ Section Bluetooth

Technologie

: Bluetooth Version 4.2

Fréquence

: 2,402 – 2,480 GHz

Puissance de sortie

: +8 dBm (AVE), classe de puissance 1

Portée de communication maximale

: Ligne de vue approximative 10 m (32,8 pieds)

Codec Audio

: SBC

Profil (Support multi-profil)

- HFP (V1.6) (Profil mains libres)
- A2DP (Profil de distribution audio avancée)
- AVRCP (V1.5) (Profil de télécommande audio/vidéo)
- PBAP (Profil d'accès au répertoire téléphonique)
- SPP (Profil port série)

■ Section Syntoniseur FM

Bande de fréquences (step)

: 87,9 MHz - 107,9 MHz (200 kHz)

Sensibilité utilisable

: 16,2 dBf

: 1,8 μ V/75 Ω (S/N : 30 dB)

Réponse en fréquence

: 30 Hz – 14 kHz

Rapport S/B (dB)

: 50 dB (MONO)

Séparation stéréo

: 35 dB (1 kHz)

■ Section Syntoniseur AM

Bande de fréquences (step)

: 530 – 1 700 kHz (10 kHz)

Sensibilité utilisable

: 99 μ V (40 dB μ)

■ Section vidéo

Système de couleur de l'entrée vidéo externe

: NTSC/PAL

Niveau d'entrée vidéo externe (jacks RCA)

: 1 Vp-p/75 Ω

Niveau d'entrée vidéo externe (jacks RCA, AV-IN)

: 1 Vp-p/75 Ω

Niveau d'entrée maxi audio externe (jacks RCA, AV-IN)

: 1,5 V/25 k Ω

Niveau de sortie vidéo (jacks RCA)

: 1 Vp-p/75 Ω

■ Section audio

Puissance maximum (avant et arrière)

: 45 W \times 4

Puissance à pleine bande passante (Avant & Arrière)

Largeur de bande à pleine puissance (à moins de 1 % DHT)

: 16 W \times 4

Niveau de pré-amplification (V)

: 2 V/ 10 k Ω

Impédance du préamplificateur

: 1,4 k Ω

Impédance d'enceinte

: 4 – 8 Ω

Égaliseur

: bande 13

Bande

Fréquence : 62,5/100/160/250/400/630/1k/1,6k/2,5k/4k/6,3k/10k/16k Hz

Niveau : -9 – +9

HPF

Fréquence : À travers / 30/40/50/60/70/80/90/100/120/150/180/220/250 Hz /

Pente : -6/-12/-18/-24 dB/oct.

Gain : -8/-7/-6/-5/-4/-3/-2/-1/0 dB

LPF

Fréquence : 30/40/50/60/70/80/90/100/120/150/180/220/250 Hz / à travers

Pente : -6/-12/-18/-24 dB/oct.

Gain : -8/-7/-6/-5/-4/-3/-2/-1/0 dB

■ Général

Tension de fonctionnement

: batterie de voiture 12 V CC

Dimensions d'installation (L \times H \times P)

: 182 \times 112 \times 75 mm

7-3/16 \times 4-7/16 \times 2-15/16 pouces

Dimensions d'installation de l'unité principale (L \times H \times P)

: 178 \times 100 \times 75 mm (sans manchon)

7-1/16 \times 3-15/16 \times 2-15/16 pouces

Poids

: 1,2 kg (2,7 lb)

(y compris le manchon et la plaque de garniture)

À propos de cet appareil

Note de l'IC (Industrie Canada)

Le présent appareil est conforme aux CNR d'Industrie Canada applicables aux appareils radio exempts de licence.

L'exploitation est autorisée aux deux conditions suivantes :

- (1) l'appareil ne doit pas produire de brouillage, et
- (2) l'utilisateur de l'appareil doit accepter tout brouillage radioélectrique subi, même si le brouillage est susceptible d'en compromettre le fonctionnement.

ATTENTION

Cet équipement est conforme aux limites d'exposition aux rayonnements énoncées pour un environnement non contrôlé et respecte les règles des radioélectriques (RF) de la FCC lignes directrices d'exposition et d'exposition aux fréquences radioélectriques (RF) CNR-102 de l'IC. Cet équipement doit être installé et utilisé en gardant une distance de 20 cm ou plus entre le radiateur et le corps humain.

JVC