

ENGLISH

DEUTSCH

FRANÇAIS

This unit is designed to operate on **12 V DC, NEGATIVE ground electrical systems**. If your vehicle does not have this system, a voltage inverter is required, which can be purchased at JVC IN-CAR ENTERTAINMENT dealers.

Dieses Gerät ist für einen Betrieb in **elektrischen Anlagen mit 12 V Gleichstrom und (-) Erdung ausgelegt**. Verfügt Ihr Fahrzeug nicht über diese Anlage, ist ein Spannungsinverter erforderlich, der bei JVC Autoradiohändler erworben werden kann.

Cet appareil est conçu pour fonctionner sur des sources de **courant continu de 12 V à masse NEGATIVE**. Si votre véhicule n'offre pas ce type d'alimentation, il vous faut un convertisseur de tension, que vous pouvez acheter chez un revendeur d'autoradios JVC.

WARNINGS

- DO NOT install any unit or wire any cable in a location where;
 - it may obstruct the steering wheel and gearshift lever operations, as this may result in a traffic accident.
 - it may obstruct the operation of safety devices such as air bags, as this may result in a fatal accident.
 - it may obstruct visibility.
- DO NOT operate any unit while manipulating the steering wheel, as this may result in a traffic accident.
- The driver must not watch the monitor while driving. It may lead to carelessness and cause an accident.
- If you need to operate the unit while driving, be sure to look around carefully or you may be involved in a traffic accident.
- If the parking brake is not engaged, "Parking Brake" flashes on the monitor, and no playback picture will be shown.
 - This warning appears only when the parking brake lead is connected to the parking brake system built in the car.

WARNHINWEISE

- Installieren Sie keine Komponenten und verdrahten Sie Kabel NICHT an den folgenden Orten;
 - an denen sie die Bewegungen des Lenkrads und des Ganghebels behindern könnten. Anderenfalls führt diese Behinderung möglicherweise zu ernstesten Verkehrsunfällen.
 - an denen sie den Betrieb von Sicherheitseinrichtungen, z.B. Airbags, behindern könnten. Anderenfalls führt diese Behinderung möglicherweise zu ernstesten Verkehrsunfällen.
 - an denen sie die Sicht behindern.
- Betätigen Sie beim Fahren KEINE Geräte. Anderenfalls führt dies möglicherweise zu einem ernstesten Verkehrsunfall.
- Der Fahrer darf während der Fahrt auf keinen Fall auf den Monitor sehen. Dies könnte den Fahrer ablenken und zu Unfällen führen.
- Wenn Sie das Gerät beim Fahren bedienen müssen, dürfen Sie nicht den Blick von der Straße nehmen, da sonst die Gefahr von Verkehrsunfällen besteht.
- Ist die Feststellbremse nicht angezogen, erscheint blinkend die Meldung „Parking Brake“ auf dem Monitor, und es erfolgt keine Bildwiedergabe.
 - Diese Warnung wird nur angezeigt, wenn das Feststellbremskabel an das in das Fahrzeug eingebaute Feststellbremssystem angeschlossen ist.

AVERTISSEMENTS

- N'INSTALLEZ aucun appareil ni aucun câble dans un endroit où:
 - où il peut gêner l'accès au volant ou au levier de vitesse car cela peut entraîner un accident de la circulation.
 - où il peut gêner la manipulation de dispositifs de sécurité tels que les airbags car cela peut entraîner un accident fatal.
 - où il peut gêner la visibilité.
- NE COMMANDEZ pas l'appareil lors de la manipulation du volant car cela peut entraîner un accident de la circulation.
- Le conducteur ne doit pas regarder le moniteur lorsqu'il conduit. Cela peut lui faire perdre sa concentration et causer un accident.
- Si vous souhaitez opérer l'appareil pendant que vous conduisez, assurez-vous de bien regarder autour de vous afin de ne pas causer un accident de la circulation.
- Si le frein de stationnement n'est pas engagé, "Parking Brake" clignote sur le moniteur et aucune image de lecture n'apparaît.
 - Cet avertissement apparaît uniquement quand le fil du frein de stationnement est connecté au système de frein de stationnement intégré à la voiture.

Notes on electrical connections:

- Replace the fuse with one of the specified rating. If the fuse blows frequently, consult your JVC IN-CAR ENTERTAINMENT dealer.
- It is recommended to connect speakers with a maximum power of more than 50 W (both at the rear and at the front, with an impedance of **4 Ω to 8 Ω**).
- If the maximum power is less than 50 W, change "Amplifier Gain" setting to prevent the speakers from being damaged (see page 112 of the INSTRUCTIONS).
- To prevent short circuits, cover the terminals of the UNUSED leads with insulating tape.
- The heat sink becomes very hot after use. Be careful not to touch it when removing this unit.

Hinweise zu elektrischen Anschlüssen:

- Die Sicherung mit einer der entsprechenden Nennleistung ersetzen. Brennt die Sicherung häufig durch, wenden Sie sich an ihren JVC Autoradiohändler.
- Es wird empfohlen, Lautsprecher mit einer Maximalleistung von mehr als 50 W anzuschließen (sowohl hinten als auch vorne, mit einer Impedanz von **4 Ω bis 8 Ω**). Wenn die Maximalleistung weniger als 50 W beträgt, stellen Sie „Amplifier Gain“ anders ein, um Schäden an den Lautsprechern zu vermeiden (siehe Seite 112 der BEDIENUNGSANLEITUNG).
- Zur Vermeidung eines Kurzschlusses die Anschlußklemmen der NICHT VERWENDETEN Leitungen mit Isolierklebeband umwickeln.
- Das Abstrahlblech wird nach dem Gebrauch sehr heiß. Beim Ausbau des Geräts darauf achten, das Abstrahlblech nicht zu berühren.

Remarques sur les connexions électriques:

- Remplacer le fusible par un de la valeur précisée. Si le fusible saute souvent, consulter votre revendeur d'autoradios JVC.
- Il est recommandé de connecter des enceintes avec une puissance de plus de 50 W (les enceintes arrière et les enceintes avant, avec une impédance comprise entre **4 Ω et 8 Ω**).
- Si la puissance maximum est inférieure à 50 W, changez "Amplifier Gain" pour éviter d'endommager vos enceintes (voir page 112 du MANUEL D'INSTRUCTIONS).
- Pour éviter les court-circuits, couvrir les bornes des fils qui ne sont PAS UTILISÉS avec de la bande isolante.
- Le dissipateur de chaleur devient très chaud après usage. Faire attention de ne pas le toucher en retirant cet appareil.

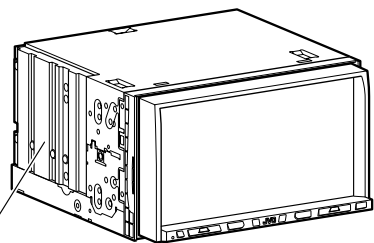

Heat sink
Abstrahlblech
Dissipateur de chaleur

Parts list for installation and connection

The following parts are provided for this unit. If anything is missing, contact your dealer immediately.

*1 Fitted to the main unit when shipped.

Main unit
Hauptgerät
Appareil principal

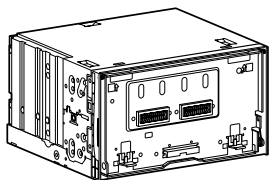

Teileliste für den Einbau und Anschluß

Die folgenden Teile werden zusammen mit diesem Gerät geliefert. Falls etwas fehlt, wenden Sie sich sofort an Ihren Fachhändler.

*1 Werkseitig am Hauptgerät angebracht.

Sleeve*1
Halterung*1
Manchon*1

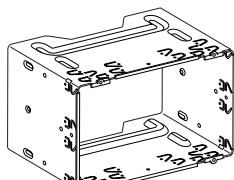

Brackets*1
Konsolen*1
Supports*1

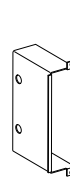

Liste des pièces pour l'installation et raccordement

Les pièces suivantes sont fournies avec cet appareil. Si quelque chose manquait, contactez votre revendeur immédiatement.

*1 Fixé à l'appareil lors de l'expédition.

Trim plate
Frontrahmen
Plaque d'assemblage

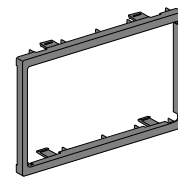

Flat head screws*1 (M5 x 8 mm)
Flachkopfschrauben*1 (M5 x 8 mm)
Vis à tête plate*1 (M5 x 8 mm)



Power cord
Stromkabel
Cordon d'alimentation

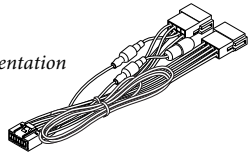

AV I/O cord
AV E/A-Kabel
Cordon AV E/S

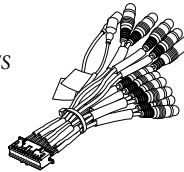

GPS aerial/Attachment mat
GPS-Antenne/Anbringungsmatte
Antenne GPS/Feuille de fixation

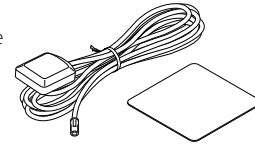

Round head screws*1 (M2.6 x 3 mm)
Rundkopfschrauben*1 (M2,6 x 3 mm)
Vis à tête ronde*1 (M2,6 x 3 mm)



Extension lead
Verlängerungskabel
Cordon rallonge

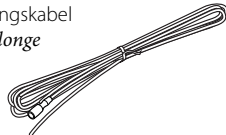

Crimp connectors
Crimpanschlüsse
Raccord à sertir

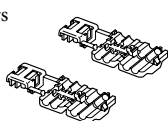

Remote controller/Holder
Fernbedienung/Halterung
Télécommande/Support

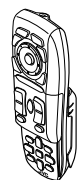

Monitor panel and soft case
Monitorfeld und weiches Gehäuse
Panneau du moniteur et étui souple

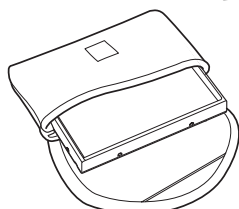

Batteries
Batterien
Piles



Flat head screws
(M5 x 8 mm)
Flachkopfschrauben
(M5 x 8 mm)
Vis à tête plate
(M5 x 8 mm)



Round head screws
(M5 x 8 mm)
Rundkopfschrauben
(M5 x 8 mm)
Vis à tête ronde
(M5 x 8 mm)

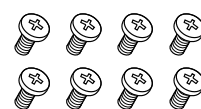

Use these screws when installing the unit without the supplied sleeve.
Verwenden Sie diese Schrauben, wenn Sie das Gerät ohne die mitgelieferte Halterung einbauen.
Utilisez ces vis lors de l'installation de l'appareil sans le manchon fourni.

Installing the remote controller/ Installation der Fernbedienung/ Installation de la télécommande

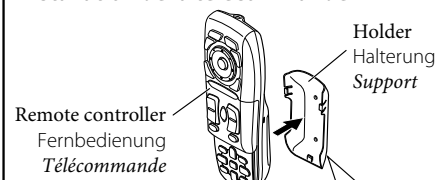

INSTALLATION (IN-DASH MOUNTING)

The following illustration shows a typical installation. However, you should make adjustments corresponding to your specific car. If you have any questions or require information regarding installation kits, consult your JVC IN-CAR ENTERTAINMENT dealer or a company supplying kits.

- If you are not sure how to install this unit correctly, have it installed by a qualified technician.

Before installing the unit

- When mounting the unit, be sure to use the screws provided, as instructed. If other screws are used, parts could become loose or damaged.
- When tightening screws or bolts, be careful not to pinch any connection cord.
- Make sure not to block the fan on the rear to maintain proper ventilation when installing the unit.

EINBAU (IM ARMATURENBRETT)

Die folgende Abbildung zeigt die typische Installation. Sie müssen aber Justierungen entsprechend des vorliegenden Fahrzeugs vornehmen. Wenn Sie Fragen haben oder weitere Informationen zu Einbausätzen benötigen, wenden Sie sich an Ihren Fachhändler für JVC Autoradiohändler oder einen Fachhändler für die Einbausätze.

- Wenn bezüglich des richtigen Einbaus dieses Geräts Zweifel bestehen, immer einen qualifizierten Techniker um Rat fragen.

Vor dem Einbau des Geräts

- Bei der Montage dieses Geräts sollen immer die mitgelieferten Schrauben wie beschrieben verwendet werden. Wenn andere Schrauben verwendet werden, besteht die Gefahr, dass sich Teile lockern oder beschädigt werden könnten.
- Beim Festziehen von Schrauben oder Steckschrauben immer darauf achten, keine Kabel einzuklemmen.
- Sicherstellen, dass nicht das Gebläse an der Rückseite verdeckt wird, um richtige Ventilation beim Einbau zu gewährleisten.

INSTALLATION (MONTAGE DANS LE TABLEAU DE BORD)

L'illustration suivante est un exemple d'installation typique. Cependant, vous devez faire les ajustements correspondant à votre voiture. Si vous avez des questions ou avez besoin d'information sur des kits d'installation, consulter votre revendeur d'autoradios JVC ou une compagnie d'approvisionnement.

- Si vous n'êtes pas sûr de pouvoir installer l'appareil correctement, faites-le installer par un technicien qualifié.

Avant d'installer l'appareil

- Lors du montage de l'appareil, assurez-vous d'utiliser les vis fournies, de la façon indiquée. Si vous utilisez d'autres vis, certaines pièces peuvent être perdues ou endommagées.
- Lorsque vous serrez des vis ou des boulons, faites attention de ne pas pincer un cordon de connexion.
- Assurez-vous de ne pas bloquer le ventilateur sur le panneau arrière lors de l'installation afin de permettre une ventilation correcte.

- 1 Remove the audio system originally installed in the car, together with its mounting brackets.
 - Be sure to keep all the screws and parts removed from your car for future use.
- 2 Install the sleeve in the dashboard of the car.
- 3 Attach the brackets to the main unit.
 - Make sure to use the supplied flat head screws (M5 x 8 mm). If longer screws are used, they could damage the unit.
- 4 Do the required electrical connections.
 - See pages 3-6.
- 5 Install the main unit in the sleeve.
- 6 Attach the trim plate.
- 7 Attach the monitor panel.

- 1 Bauen Sie die ursprünglich im Fahrzeug vorhandene Audioanlage zusammen mit ihren Befestigungsteilen aus.
 - Alle aus dem Fahrzeug ausgebauten Schrauben und anderen Teile müssen zur Wiederverwendung aufbewahrt werden.
- 2 Die Halterung im Armaturenbrett des Fahrzeugs einbauen.
- 3 Die Konsolen am Hauptgerät anbringen.
 - Stellen Sie sicher, nur die mitgelieferten Flachkopfschrauben zu verwenden (M5 x 8 mm). Wenn längere Schrauben verwendet werden, kann dann das Gerät dadurch beschädigt werden.
- 4 Erfordert keine elektrischen Verbindungen.
 - Siehe Seite 3-6.
- 5 Das Hauptgerät in der Halterung einbauen.
- 6 Den Frontrahmen anbringen.
- 7 Bringen Sie das Monitorfeld an.

- 1 Retirez le système audio d'origine installé dans la voiture en même temps que les supports de montage.
 - Assurez-vous de conserver toutes les vis et pièces détachées de votre voiture pour une utilisation dans le futur.
- 2 Installez le manchon dans le tableau de bord de la voiture.
- 3 Attachez les supports à l'appareil principal.
 - Assurez-vous d'utiliser les vis à tête plate fournis (M5 x 8 mm). Vous risquez d'endommager l'appareil si vous utilisez des vis plus longues.
- 4 Réalisez les connexions électriques requises.
 - Référez-vous aux pages 3-6.
- 5 Installez l'appareil principal dans le manchon.
- 6 Fixez la plaque d'assemblage.
- 7 Attachez le panneau du moniteur.

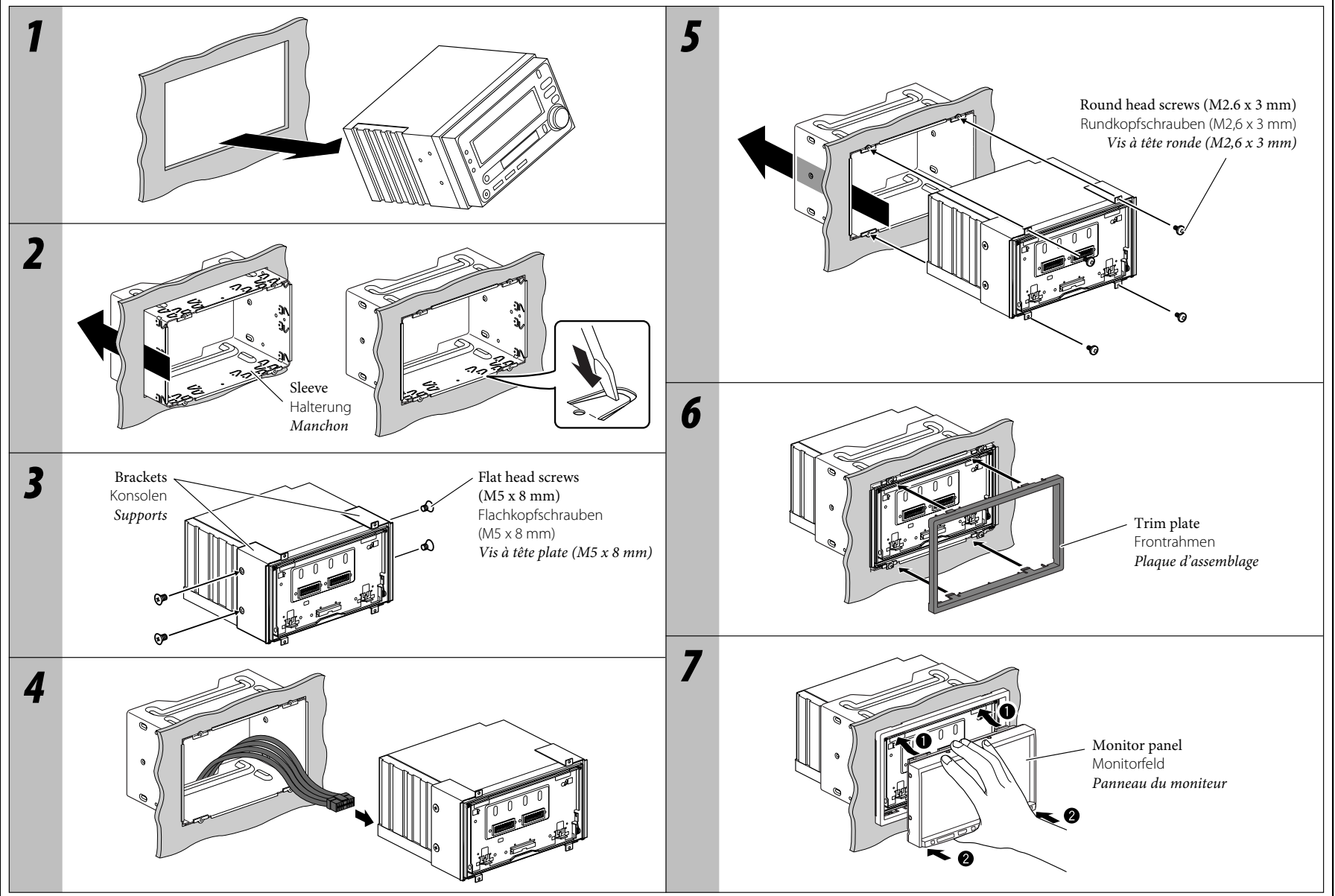

Required space for installation and the monitor ejection

Erforderlicher Platz für Einbau und Monitoraussschub
Espace nécessaire pour l'installation et l'éjection du moniteur

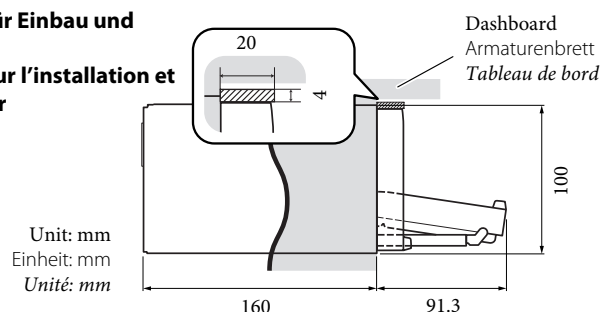

Install the unit at an angle of less than 30° vertically and of less than 5° horizontally.
Bauen Sie das Gerät ein einem Winkel von weniger als 30° senkrecht und weniger als 5° waagrecht ein.
Installez l'appareil avec un angle vertical de moins de 30° et un angle horizontal de moins de 5°.

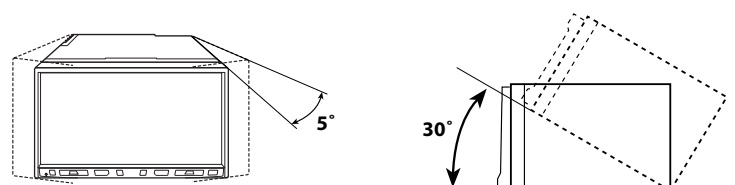

Installing the GPS aerial

- People who use pacemakers should avoid a physical contact with the magnetic aerial and should not handle it themselves. This causes malfunctions of the pacemakers.
- Keep the magnetic aerial away from the storage media such as disks, credit cards; otherwise, their data will be collapsed.
- The aerial should be attached so firmly that it cannot be detached in the event of a collision or sudden braking.

Installieren der GPS-Antenne

- Personen mit Herzschrittmachern müssen physischen Kontakt mit der Magnetantenne vermeiden und sollten diese nicht selber handhaben. Dadurch können Fehlfunktionen bei Herzschrittmachern verursacht werden.
- Halten sie die Magnetantenne von Speichermedien wie Disketten oder Kreditkarten fern; andernfalls können darauf befindliche Daten zerstört werden.
- Die Antenne muss fest angebracht werden, damit sie sich bei plötzlichem Bremsen nicht lösen kann.

Installation de l'antenne GPS

- Les personnes utilisant un stimulateur cardiaque doivent éviter tout contact physique avec l'antenne magnétique et ne doivent pas la manipuler elles-même. Cela pourrait entraîner un dysfonctionnement du stimulateur cardiaque.
- Tenez l'antenne magnétique à distance des supports de mémoire tels que les disques, les cartes de crédit; sinon, les données pourraient être corrompues.
- L'antenne doit être fixée suffisamment solidement pour qu'elle ne puisse pas se détacher en cas de choc ou de coup de frein brutal.

GPS aerial
GPS-Antenne
Antenne GPS

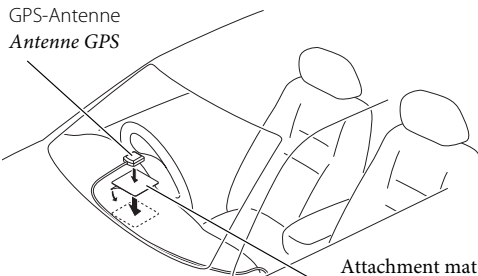

Attachment mat
Anbringungsmatte
Feuille de fixation

Inside the car

Beneath a non-metallised* window, fix the attachment mat on the dashboard, then place the aerial on the mat.

- Make sure that the aerial is not covered by any components and parts of the car and it can receive the signals from all directions.
- * The windows with screen aerial, windscreen heating or thermally insulated screens will interfere with GPS reception, and will degrade the reliability of the Navigation System.

Im Fahrzeug

Unter einem nicht-metallisierten* Fenster bringen Sie die Anbringungsmatte auf dem Armaturenbrett an und setzen dann die Antenne auf die Matte.

- Stellen Sie sicher, dass die Antenne nicht von Komponenten oder Fahrzeugteilen verdeckt ist und Signale aus allen Richtungen empfangen kann.
- * Fenster mit Scheibenantennen, Scheibenheizdrähten oder thermisch isolierte Scheiben können den GPS Empfang stören und die Zuverlässigkeit des Navigationssystems beeinträchtigen.

À l'intérieur de la voiture

Derrière une fenêtre non métallisée*, fixez la feuille de fixation sur le tableau de bord, puis placez l'antenne sur la feuille.

- Assurez-vous que l'antenne n'est recouverte par aucun composant ou aucune partie de la voiture et peut recevoir les signaux de toutes les directions.
- * Les vitres avec une antenne incrustée, les chauffages de pare-brise ou les écrans d'isolation thermique interfèrent avec la réception GPS et réduisent la fiabilité du système de navigation.

GPS aerial
GPS-Antenne
Antenne GPS

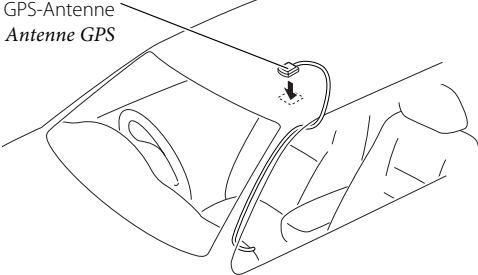

Outside the car

Fix the aerial to a pre-washed, flat, metallic surface.

- Wire the aerial cord so as not to allow the rain to leak in.
- The aerial magnetically attached will be used even at a speed of 180 km/h (maximum). The aerial must be specially secured for higher speeds.
- Detach the aerial before you wash the car with the car-wash facilities.

Außerhalb des Fahrzeugs

Befestigen Sie die Antenne an einer gesäuberten, flachen metallische Oberfläche.

- Verdrahten Sie das Antennenkabel so, dass kein Regenwasser eindringen kann.
- Die magnetisch angebrachte Antenne kann auch bei einer Geschwindigkeit von 180 km/h verwendet werden (Maximum). Für höhere Geschwindigkeiten muss die Antenne speziell gesichert werden.
- Nehmen Sie die Antenne vor dem Waschen des Fahrzeugs in einer Wagenwäsche ab.

À l'extérieur de la voiture

Fixez l'antenne sur une surface métallique plate.

- Câblez le cordon d'antenne de façon à empêcher la pluie de pénétrer à l'intérieur.
- Une fois fixée, l'antenne magnétique ne se détachera pas même à une vitesse de 180 km/h (maximum). L'antenne doit être fixée spécialement pour les vitesses plus élevées.
- Détachez l'antenne avant de laver votre voiture dans un poste de lavage.

ELECTRICAL CONNECTIONS

To prevent short circuits, we recommend that you disconnect the battery's negative terminal and make all electrical connections before installing the unit.

- **Be sure to ground this unit to the car's chassis again after installation.**

ELEKTRISCHE ANSCHLÜSSE

Zur Vermeidung von Kurzschlüssen empfehlen wir, daß Sie den negativen Batterieanschluß abtrennen und alle elektrischen Anschlüsse herstellen, bevor das Gerät eingebaut wird.

- **Sicherstellen erneut, daß das Gerät nach dem Einbau Chassis des Fahrzeugs geerdet wird.**

RACCORDEMENTS ELECTRIQUES

Pour éviter tout court-circuit, nous vous recommandons de débrancher la borne négative de la batterie et d'effectuer tous les raccordements électriques avant d'installer l'appareil.

- **Assurez-vous de raccorder de nouveau la mise à la masse de cet appareil au châssis de la voiture après l'installation.**

PRECAUTIONS on power supply and speaker connections:

- **DO NOT connect the speaker leads of the power cord to the car battery; otherwise, the unit will be seriously damaged.**
- BEFORE connecting the speaker leads of the power cord to the speakers, check the speaker wiring in your car.

VORSICHTSMASREGELN beim Anschließen der Stromversorgung und Lautsprecher:

- **Die Lautsprecherleitungen des Netzkabels NICHT an der Autobatterie anschließen, da sonst das Gerät schwer beschädigt wird.**
- VOR dem Anschließen der Lautsprecherleitungen des Spannungsversorgungskabels an die Lautsprecher, die Lautsprecherverdrahtung in Ihrem Auto überprüfen.

PRECAUTIONS sur l'alimentation et la connexion des enceintes:

- **NE CONNECTEZ PAS les fils d'enceintes du cordon d'alimentation à la batterie; sinon, l'appareil serait sérieusement endommagé.**
- AVANT de connecter les fils d'enceintes du cordon d'alimentation aux enceintes, vérifiez le câblage des enceintes de votre voiture.

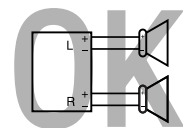
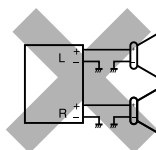
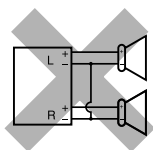

If your car is equipped with the ISO connector
Wenn Ihr Fahrzeug mit dem ISO-Steckverbinder ausgestattet ist
Si votre voiture est équipée d'un connecteur ISO

- Connect the ISO connectors as illustrated.
- Schließen Sie die ISO-Steckverbinder an, wie in der Abbildung gezeigt.
- Connectez les connecteurs ISO comme montré sur l'illustration.

REVERSE GEAR SIGNAL

Purple with white stripe/Lila mit weißem Streifen/Violet avec bande blanche

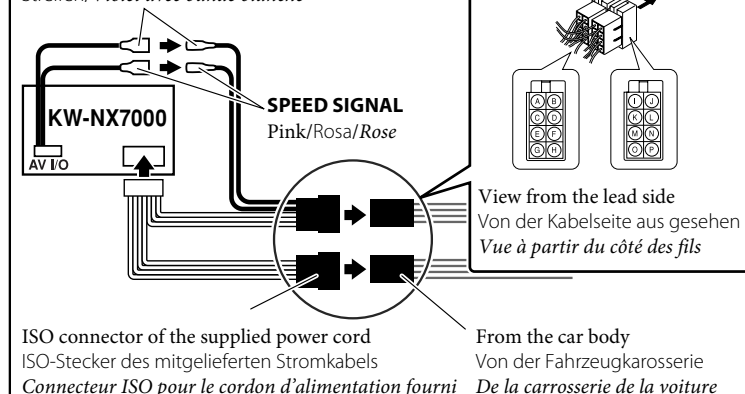

For some VW/Audi or Opel (Vauxhall) automobiles / Bei bestimmten VW-/Audi- oder Opel- (Vauxhall-) Fahrzeugen / Pour certaine voiture VW/Audi ou Opel (Vauxhall)

You may need to modify the wiring of the supplied power cord as illustrated.

- Contact your authorized car dealer before installing this unit.
- Es kann erforderlich sein, die Verdrahtung des mitgelieferten Stromkabels zu modifizieren, wie in der Abbildung gezeigt.
- Wenden Sie sich vor dem Einbau dieses Receivers an Ihre Auto-Fachwerkstatt.

Vous aurez peut-être besoin de modifier le câblage du cordon d'alimentation fourni comme montré sur l'illustration.

- **Contactez votre revendeur automobile autorisé avant d'installer l'appareil.**

Original wiring
Originalverdrahtung
Câblage original

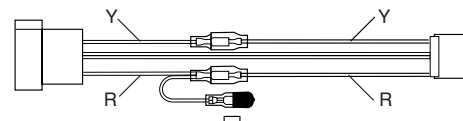

Y: Yellow
Gelb
Jaune

R: Red
Rot
Rouge

Modified wiring [1]
Modifizierte Verdrahtung [1]
Câblage modifié [1]

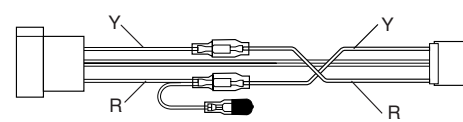

Use modified wiring [2] if the unit does not turn on.

Verwenden Sie die modifizierte Verdrahtung [2] wenn der Receiver nicht einschaltet.
Utilisez le câblage modifié [2] si l'appareil ne se met pas sous tension.

Modified wiring [2]
Modifizierte Verdrahtung [2]
Câblage modifié [2]

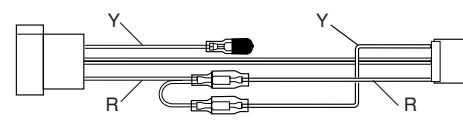

Connections without using the ISO connector / Anschlüsse ohne Verwendung des ISO-Steckverbinders / Connexions sans utiliser le connecteur ISO

Before connecting: Check the wiring in the vehicle carefully. Incorrect connection may cause serious damage to this unit. The leads of the power cord and those of the connector from the car body may be different in color.

Vor dem Anschließen: Die Verdrahtung im Fahrzeug sorgfältig überprüfen. Falsche Anschlüsse können ernsthafte Schäden am Gerät hervorrufen. Die Leiter des Stromkabels und die Leiter des Anschlusses im Fahrzeug können sich farblich unterscheiden.

Avant de commencer la connexion: Vérifiez attentivement le câblage du véhicule. Une connexion incorrecte peut endommager sérieusement l'appareil. Le fil du cordon d'alimentation et ceux des connecteurs du châssis de la voiture peuvent être différents en couleur.

- 1 Cut the ISO connector.
- 2 Connect the colored leads of the power cord in the order specified in the illustration below.
- 3 Connect the aerial cord and the GPS aerial.
- 4 Finally connect the wiring harness to the unit.

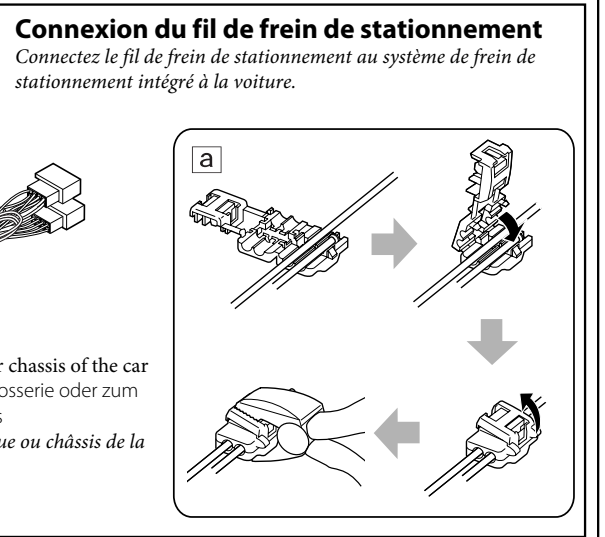
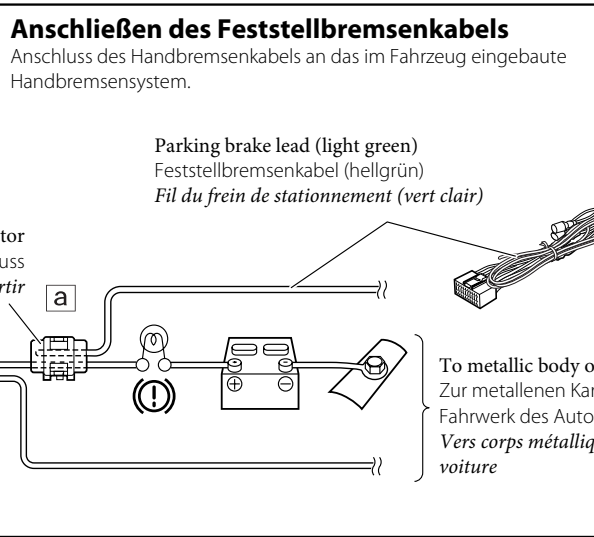
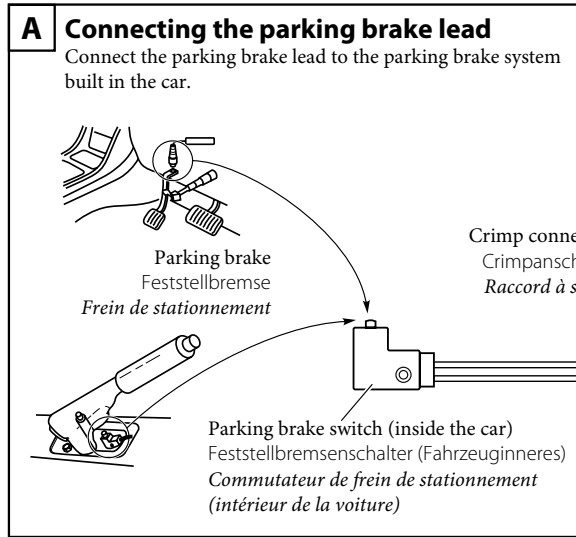
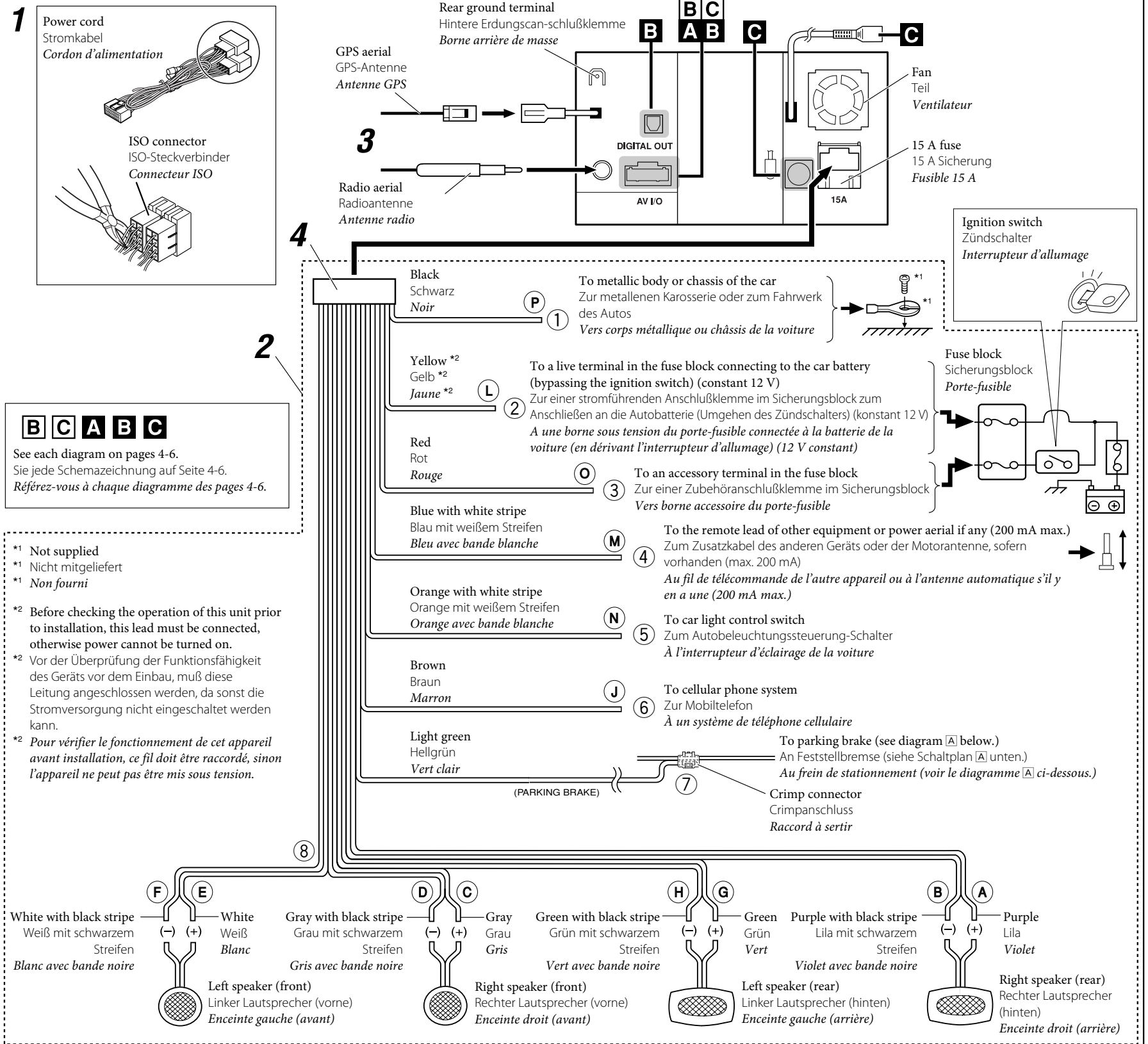

B Connecting the reverse gear signal lead / Anschließen der Rückwärtsgang signalleitung / Connexion du fil de signal de marche arrière

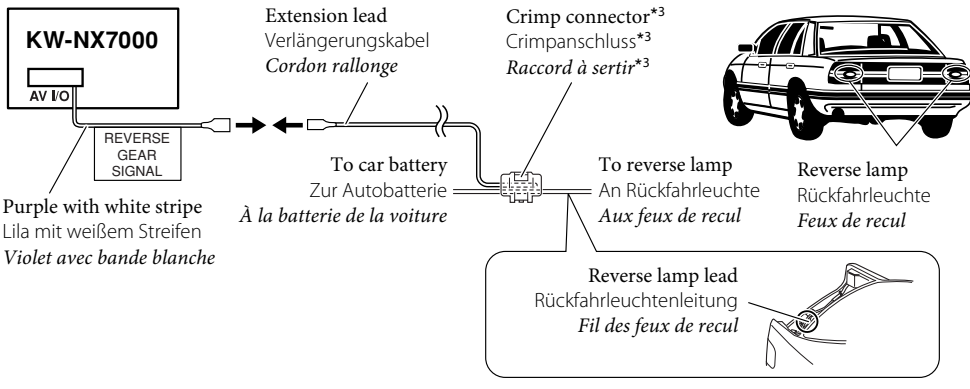

*3 Refer to [a] in diagram [A] on page 4.

*3 Siehe [a] in Schaltplan [A] auf Seite 4.

C Connecting the speed signal lead / Anschließen der Geschwindigkeitssignalleitung / Connexion du fil de signal de vitesse

- This connection is necessary to use the Navigation System.
- Dieser Anschluss ist zur Verwendung des Navigationssystems erforderlich.
- Cette connexion est nécessaire pour pouvoir utiliser le système de navigation.

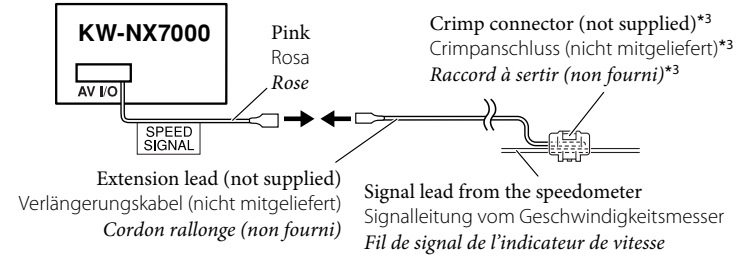

*3 Reportez vous à [a] du diagramme [A] de la page 4.

A Connecting the AV I/O cord—external amplifiers / Anschließen des AV E/A-Kabels—externen Verstärker / Connexion du cordon E/S AV—amplificateurs extérieurs

You can connect amplifiers to upgrade surround system in the car compartment.

- You can supply the power to the amplifiers by connecting the remote leads (blue with white stripe) of this unit and amplifiers. (To connect more than one amplifier using the remote leads, Y-connectors need to be separately purchased.)
- Disconnect the speakers from the unit, and connect them to the amplifier. Leave the speaker leads of the unit unused.
- You can switch off the built-in amplifier and send the audio signals only to the external amplifier(s) to get clear sounds and to prevent internal heat built-up inside the unit. See page 112 of the INSTRUCTIONS.
- Guidance voice comes out only through the front speakers (and the front line out on the rear).

Sie können Verstärker zur Erweiterung des Klangsystems im Autoinnenraum anschließen.

- Sie können die Stromversorgung der Verstärker herstellen, indem die Fernsteuerleitung (blau mit weißem Streifen) dieses Geräts und der Verstärker angeschlossen wird. (Um mehr als einen Verstärker mit den Fernsteuerleitungen anzuschließen, müssen Y-Stecker getrennt beschafft werden.)
- Trennen Sie die Lautsprecher vom Hauptgerät ab und schließen sie am Verstärker an. Lassen Sie die Lautsprecherkabel des Geräts unbenutzt.
- Sie können den eingebauten Verstärker abschalten und die Audiosignale nur zu dem(n) externen Verstärker(n) ausgeben, um scharfen Ton zu erhalten und Hitzestau im Receiver zu vermeiden. Siehe Seite 112 der BEDIENUNGSANLEITUNG.
- Führungsstimme kommt nur von den vorderen Lautsprechern (und dem vorderen Line-Ausgang hinten).

Vous pouvez connecter des amplificateurs pour donner plus de puissance au système Surround dans la cabine de votre voiture.

- Vous pouvez alimenter les amplificateurs en connectant les fils de commande à distance (bleu avec bande blanche) de cet appareil et des amplificateurs. (Pour connecter plus d'un amplificateur en utilisant les fils de commande à distance, vous devez acheter des raccords en Y séparément.)
- Déconnectez les enceintes de l'appareil principal et connectez-les aux amplificateurs. Laissez les fils d'enceintes de l'appareil inutilisés.
- Vous pouvez désactiver l'amplificateur intégré et envoyer les signaux audio uniquement à un ou plusieurs amplificateurs extérieurs afin d'obtenir un son clair et pour éviter un échauffement interne de l'appareil. Référez-vous à la page 112 du MANUEL D'INSTRUCTIONS.
- La voix de guidage sort uniquement par les enceintes avant (et la sortie de ligne à l'arrière).

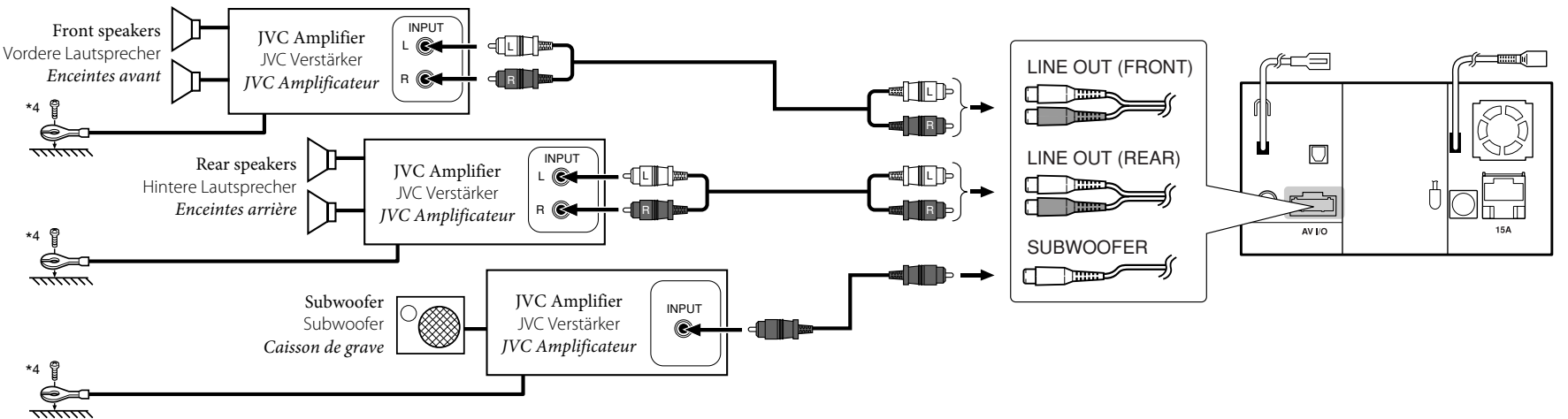

*4 Firmly attach the ground lead to the metallic body or to the chassis of the car—to the place uncoated with paint (if coated with paint, remove the paint before attaching the lead). Failure to do so may cause damage to the unit.

*4 Verbinden Sie den Erdungsleiter mit der Karosserie oder dem Rahmen des Fahrzeugs. Die Kontaktstelle darf nicht lackiert sein (sollte die Kontaktstelle lackiert sein, entfernen Sie den Lack der Kontaktstelle, bevor Sie den Leiter befestigen). Wenn der Erdungsleiter nicht ordnungsgemäß angeschlossen wird, kann dieses Gerät beschädigt werden.

*4 Attachez solidement le fil de mise à la masse au châssis métallique de la voiture—à un endroit qui n'est pas recouvert de peinture (s'il est recouvert de peinture, enlevez d'abord la peinture avant d'attacher le fil). L'appareil peut être endommagé si cela n'est pas fait correctement.

B Connecting the AV I/O cord—others / Anschließen des AV E/A-Kabels—anderer / Connexion du cordon AV E/S—autres

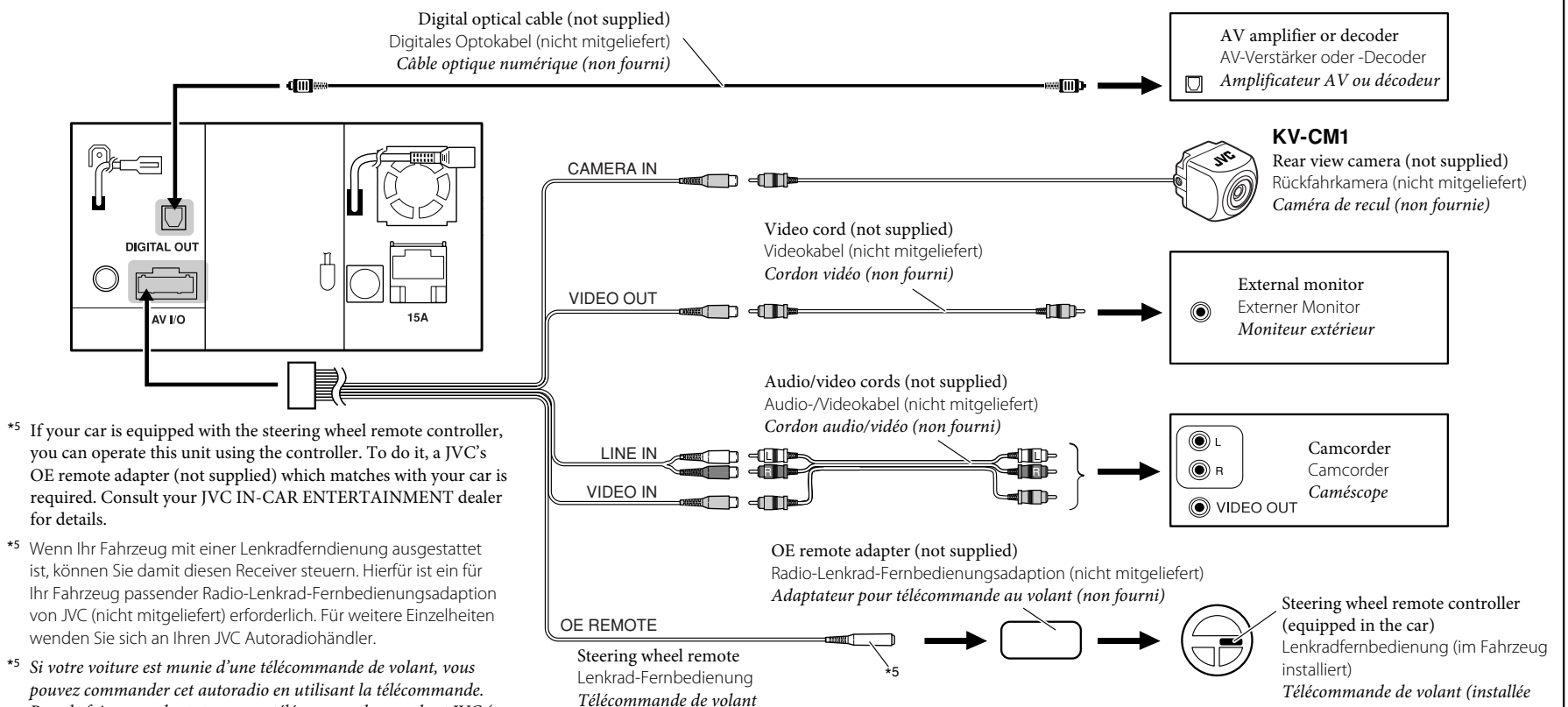

*5 If your car is equipped with the steering wheel remote controller, you can operate this unit using the controller. To do it, a JVC's OE remote adapter (not supplied) which matches with your car is required. Consult your JVC IN-CAR ENTERTAINMENT dealer for details.

*5 Wenn Ihr Fahrzeug mit einer Lenkradfernbedienung ausgestattet ist, können Sie damit diesen Receiver steuern. Hierfür ist ein für Ihr Fahrzeug passender Radio-Lenkrad-Fernbedienungsadaption von JVC (nicht mitgeliefert) erforderlich. Für weitere Einzelheiten wenden Sie sich an Ihren JVC Autoradiohändler.

*5 Si votre voiture est munie d'une télécommande de volant, vous pouvez commander cet autoradio en utilisant la télécommande. Pour le faire, un adaptateur pour télécommande au volant JVC (non fourni) correspondant à votre voiture est nécessaire. Consultez votre revendeur d'autoradio JVC pour les détails.

C Connecting external components / Anschließen der externen Komponenten / Connexion des appareils extérieurs

When connecting the external components, refer also to the manuals supplied for the components and adapter.

CAUTION:
Before connecting the external components, make sure that the unit is turned off.

You can connect the following JVC components to the CD changer jack.

JVC component	Model name
CD changer (CD-CH)	CH-X1500, etc.
JVC DAB tuner	KT-DB1000

You can also connect the following components through the various JVC adapters.

- Connection cords may need to be purchased separately.

Component	Adapter	Model name
Bluetooth device	Bluetooth adapter	KS-BTA200
iPod	Interface adapter for iPod	KS-PD100
Portable audio player with line output jacks	Line input adapter	KS-U57
Portable audio player with 3.5 mm stereo mini jack	AUX input adapter	KS-U58

When connecting more than one component (maximum: three), it is recommended that you connect the components in series as explained below.

When connecting two components in series / Beim Anschließen von zwei Komponenten in Serie / Lors de la connexion de deux appareils en série

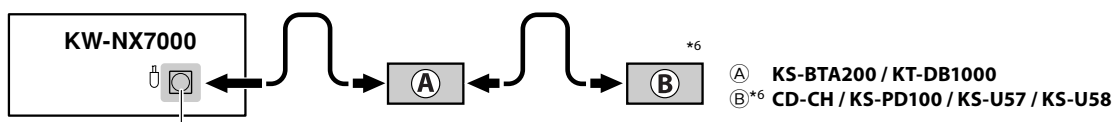

CD changer jack / Buchse für CD-Wechsler / Prise du changeur de CD

When connecting three components in series / Beim Anschließen von drei Komponenten in Serie / Lors de la connexion de trois appareils en série

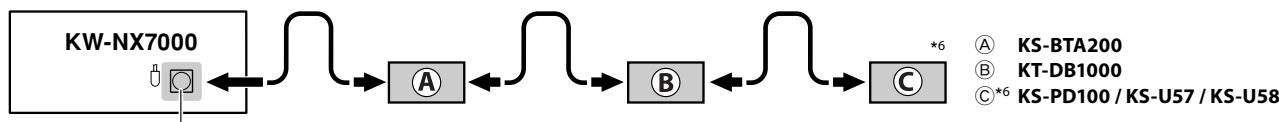

CD changer jack / Buchse für CD-Wechsler / Prise du changeur de CD

*6 To use these components, set the external input setting correctly (see page 111 of the INSTRUCTIONS).

*6 Zur Verwendung dieser Komponenten stellen Sie die externe Eingangseinstellung richtig ein (siehe Seite 111 der BEDIENUNGSANLEITUNG).

*6 Pour utiliser ces appareils, réglez l'entrée extérieure correctement (voir page 111 du MANUEL D'INSTRUCTIONS).

Beim Anschließen der externen Komponenten siehe auch für die Komponenten und den Adapter mitgelieferte Anleitungen.

ACHTUNG:
Vor dem Anschließen der externen Komponenten sicherstellen, dass das Gerät ausgeschaltet ist.

Sie können die folgenden JVC-Komponenten an die CD-Wechslerbuchse anschließen.

JVC-Komponente	Modellname
CD-Wechsler (CD-CH)	CH-X1500 usw.
DAB-Tuner von JVC	KT-DB1000

Sie können auch die folgenden externen Komponenten über die verschiedenen JVC-Adapter anschließen.

- Es kann erforderlich sein, Verbindungskabel getrennt zu kaufen.

Komponente	Adapter	Modellname
Bluetooth-Gerät	Bluetooth-Adapter	KS-BTA200
iPod	Schnittstellenadapter für iPod	KS-PD100
Tragbarer Audio-Player mit Line-Ausgangsbuchsen	Line-Eingangsadapter	KS-U57
Tragbarer Audio-Player mit 3,5-mm-Stereo-Minibuchse	AUX-Eingangsadapter	KS-U58

Beim Anschließen von mehr als einer Komponente (Maximum: drei) wird empfohlen, dass Sie die Komponenten in Serie anschließen, wie unten beschrieben.

Lors de la connexion des appareils extérieurs, référez-vous aussi aux manuels fournis avec les appareils et les adaptateurs.

PRECAUTION:
Avant de connecter les appareils extérieurs, assurez-vous que l'appareil est hors tension.

Vous pouvez connecter les appareils JVC suivants à la prise de changeur de CD.

Appareil JVC	Nom du modèle
Changeur de CD (CD-CH)	CH-X1500, etc.
Tuner DAB JVC	KT-DB1000

Vous pouvez aussi connecter les appareils suivants en utilisant divers adaptateurs JVC.

- Vous pouvez avoir besoin d'acheter certains cordons de connexion séparément.

Appareil	Adaptateur	Nom du modèle
Périphérique Bluetooth	Adaptateur Bluetooth	KS-BTA200
iPod	Adaptateur d'interface pour iPod	KS-PD100
Lecteur audio portable avec prises de sortie de ligne	Adaptateur d'entrée de ligne	KS-U57
Lecteur audio portable avec mini fiche stéréo de 3,5 mm	Adaptateur d'entrée auxiliaire	KS-U58

Lors de la connexion de plus d'un appareil (maximum: trois), il est recommandé que vous connectiez les appareils en série comme nous l'expliquons ci-dessous.

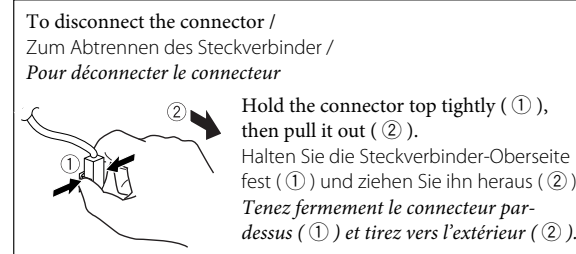

iPod is a trademark of Apple Inc., registered in the U.S. and other countries.
iPod ist ein Warenzeichen von Apple Inc., eingetragen in den USA und anderen Ländern.
iPod est une marque de commerce d'Apple Inc., enregistrée aux États-Unis et dans les autres pays.

USB devices / USB-Gerät / Périphériques USB

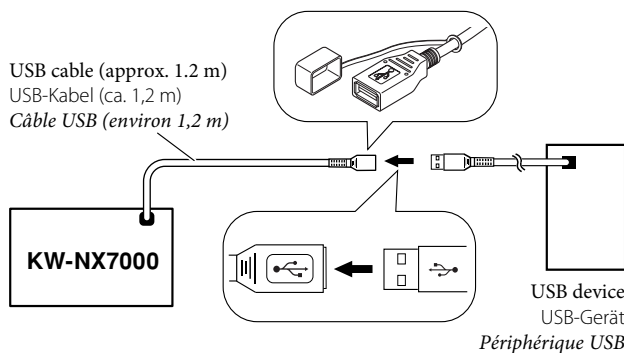

You cannot connect a computer to the USB terminal of the unit.
Sie können keinen Computer an den USB-Anschluss des Geräts anschließen.

Vous ne pouvez pas connecter un ordinateur à la prise USB de l'appareil.

Connecting the iPod to the USB terminal / Anschluss des iPods am USB-Anschluss / Connexion du iPod à la prise USB

You can connect the iPod to the USB terminal using the following cables:

- To listen to the music: USB 2.0 cable (supplied for the iPod)
- To watch the video: USB Audio and Video cable for iPod—KS-U20K (not supplied)*7

Sie können den iPod am USB-Anschluss mit den folgenden Kabeln anschließen:

- Zum Musikhören: USB-2.0-Kabel (für den iPod mitgeliefert)
- Zum Betrachten von Video: USB-Audio- und Videokabel für iPod—KS-U20K (nicht mitgeliefert)*7

Vous pouvez connecter le iPod à la prise USB en utilisant les câbles suivants:

- Pour écouter la musique: Câble USB 2.0 (fourni pour le iPod)
- Pour regarder une séquence vidéo: Câble USB Audio et Vidéo pour iPod—KS-U20K (non fourni)*7

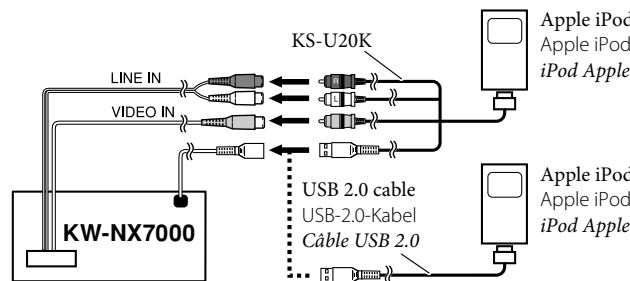

*7 When using the cable, make sure <iPod (Off)> is selected for <AV Input> (see page 110 of the INSTRUCTIONS).

*7 Bei Verwendung des Kabels stellen Sie sicher, dass <iPod (Off)> für <AV Input> gewählt ist (siehe Seite 110 der BEDIENUNGSANLEITUNG).

*7 Lors de l'utilisation de ce câble, assurez-vous que <iPod (Off)> est choisi pour <AV Input> (voir page 110 du MANUEL D'INSTRUCTIONS).

TROUBLESHOOTING

• The fuse blows.

* Are the red and black leads connected correctly?

• Power cannot be turned on.

* Is the yellow lead connected?

• No sound from the speakers.

* Is the speaker output lead short-circuited?

• Sound is distorted.

* Is the speaker output lead grounded?

* Are the “-” terminals of L and R speakers grounded in common?

• Noise interferes with sounds.

* Is the rear ground terminal connected to the car's chassis using shorter and thicker cords?

• Unit becomes hot.

* Is the speaker output lead grounded?

* Are the “-” terminals of L and R speakers grounded in common?

• This unit does not work at all.

* Have you reset your unit?

FEHLERSUCHE

• Die Sicherung brennt durch.

* Sind die roten und schwarzen Leitungen richtig angeschlossen?

• Stromversorgung kann nicht eingeschaltet werden.

* Ist die gelbe Leitung angeschlossen?

• Kein Ton aus den Lautsprechern.

* Ist die Lautsprecherausgangsleitung kurzgeschlossen?

• Ton verzerrt.

* Ist die Lautsprecherausgangsleitung geerdet?

* Sind die (-) Anschlußklemmen der linken und rechten Lautsprecher zusammen geerdet?

• Störgeräusche im Klang.

* Ist die hintere Erdungsklemme mit kürzeren und dickeren Kabeln an das Fahrzeugchassis angeschlossen?

• Gerät wird heiß.

* Ist die Lautsprecherausgangsleitung geerdet?

* Sind die (-) Anschlußklemmen der linken und rechten Lautsprecher zusammen geerdet?

• Dieser Receiver funktioniert überhaupt nicht.

* Haben Sie einen Reset am Receiver vorgenommen?

EN CAS DE DIFFICULTES

• Le fusible saute.

* Les fils rouge et noir sont-ils raccordés correctement?

• L'appareil ne peut pas être mise sous tension.

* Le fil jaune est-elle raccordée?

• Pas de son des enceintes.

* Le fil de sortie d'enceinte est-il court-circuité?

• Le son est déformé.

* Le fil de sortie d'enceinte est-il à la masse?

* Les bornes “-” des enceintes gauche et droit sont-elles mises ensemble à la masse?

• Interférence avec les sons.

* La prise arrière de mise à la terre est-elle connectée au châssis de la voiture avec un cordon court et épais?

• L'appareil devient chaud.

* Le fil de sortie d'enceinte est-il à la masse?

* Les bornes “-” des enceintes gauche et droit sont-elles mises ensemble à la masse?

• Cet appareil ne fonctionne pas du tout.

* Avez-vous réinitialisé votre appareil?