

JVC

ENGLISH
NEDERLANDS
FRANÇAIS



LT-19LK2BU
LT-19DK2BU

LT-22LK2BU
LT-22DK2BU

LCD-TELEVISION
TÉLÉVISEUR LCD
LCD-TELEVISIE

INSTRUCTION
MANUEL D'INSTRUCTIONS
GEBRUIKSAANWIJZING

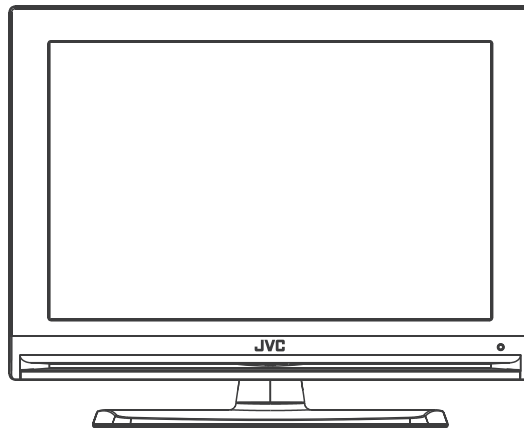

HDMI, the HDMI Logo and High Definition Multimedia Interface are trademark or registered trademarks of HDMI Licensing LLC.

HDMI, le logo HDMI et High Definition Multimedia Interface sont des marques de commerce ou des marques déposées de HDMI Licensing LLC.

HDMI, het HDMI logo en High-Definition Multimedia Interface zijn handelsmerken of geregistreerde handelsmerken van HDMI Licensing LLC.

Geachte klant,
Dit apparaat voldoet aan de geldende Europese normen en richtlijnen inzake elektromagnetische compatibiliteit en elektrische veiligheid.

De Europese vertegenwoordiger van Victor Company of Japan, Limited is:
JVC Technical Services Europe GmbH
Postfach 10 05 04
61145 Friedberg
Duitsland

Informatie voor gebruikers over het verwijderen van oude apparatuur en batterijen



Producten

[Europese Unie]

Deze symbolen geven aan dat de elektrische en elektronische apparatuur en de batterij met dit symbool aan het einde van hun levensduur niet mogen worden weggegooid als algemeen huishoudelijk afval.

De producten moeten in de plaats daarvan worden afgegeven bij de toepasselijke inzamelpunten voor de recycling van elektrische en elektronische apparatuur en batterijen voor een gepaste behandeling, recuperatie en recycling in overeenstemming met uw nationale wetgeving en de Richtlijnen 2002/96/EG en 2006/66/EG.

Door deze producten op de juiste manier weg te gooien, helpt u mee aan het behoud van de natuurlijke bronnen en helpt u bij het voorkomen van potentiële negatieve effecten op het milieu en de menselijke gezondheid die anders kunnen worden veroorzaakt door een inadequaat afvalverwerking van deze producten. Voor meer informatie over de inzamelpunten en het recyclen van deze producten, kunt u contact opnemen met uw lokaal gemeentebestuur, het afvalverwerkingsbedrijf voor huishoudelijk afval of de winkel waar u het apparaat hebt gekocht.

In overeenstemming met de nationale wetgeving, kunnen boeten worden opgelegd voor ongeoorloofde afvalverwijdering.

[Zakelijke gebruikers]

Als u dit product wilt weggooien, kunt u onze webpagina <http://www.jvc.eu/> bezoeken voor meer informatie over de terugname van het product.

[Overige landen buiten M Europese Unie]

Deze symbolen zijn alleen geldig in de Europese Unie.

Als u deze items wilt weggooien, moet u dat doen in overeenstemming met de toepasselijke nationale wetgeving of andere voorschriften in uw land voor de behandeling van oude elektrische en elektronische apparatuur en batterijen.



Batterij

Opmerking:

Het teken Pb onder het batterijsymbool geeft aan dat deze batterij lood bevat.



INTRODUCTIE

Dank u voor de aanschaf van een vloeibaar kristallen display (LCD) televisie. Deze LCD-TV zal u jaren veel kijkplezier geven. De TV is daarbij eenvoudig te bedienen en levert beelden van uitermate hoge kwaliteit.

Deze LCD-TV kan op diverse manieren worden geïnstalleerd. U kunt de TV aan een muur ophangen (gebruik van een los verkrijgbare muurbevestigingsset is vereist) of bijvoorbeeld op een tafel plaatsen en onder diverse lichtomstandigheden gebruiken.

Deze gebruiksaanwijzing beschrijft de bediening van de LCD-TV, de diverse functies en eigenschappen en geeft daarbij andere belangrijke informatie. Neem even de tijd om deze gebruiksaanwijzing, in het bijzonder de gedeeltes aangaande de veiligheid, door te lezen alvorens de LCD-TV te installeren en in gebruik te nemen.

VEILIGHEIDSVORZORGEN

- * Trek de stekker van het netsnoer uit het stopcontact alvorens het toestel schoon te maken. Gebruik geen vloeibare reinigers en spray's. Reinig met een vochtig doekje.
- * Gebruik voor het reinigen van de TV geen reinigingsdoekjes die vluchtige of bijtende middelen bevatten.
- * Bekras het TV-scherm en de behuizing niet met scherpe voorwerpen als messen, pennen en nagels.
- * Houd het toestel uit de buurt van warmtebronnen als kachels, radiators en andere warmte-opwekkende voorwerpen (inclusief versterkers).
- * Gebruik geen bevestigingen die niet door de fabrikant worden aanbevolen. Het gebruik van verkeerde bevestigingen kan ernstige ongelukken veroorzaken.
- * Steek geen voorwerpen via de ventilatiegaten of andere openingen in het toestel. In het toestel stroomt hoogspanning en door iets in het toestel te steken krijgt u een elektrische schok en/of worden interne onderdelen beschadigd. Voorkom tevens dat er water en vloeistof in het toestel komt.
- * In geval van het bevestigen aan een muur of plafond, moet u het toestel beslist volgens de door de fabrikant aanbevolen methode installeren. Dit is uitermate belangrijk voor de veiligheid.
- * Gebruik dit toestel niet in de buurt van water, bijvoorbeeld bij een bad, wasbak, aanrecht of wasmachine, in een natte kelder of in de buurt van een zwembad.
- * Voorkom brand en elektrische schokken en overbelast stopcontacten, verlengsnoeren en stroomaansluitingen van andere apparatuur derhalve niet.

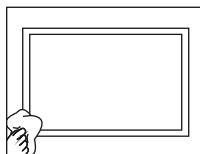

Voorzorgen voor het tonen van stilbeelden

Een stilbeeld kan het TV-scherm permanent beschadigen.

- * Voorkom het tijdelijk of permanent inbranden van een beeld op het scherm en laat de pauzefunctie derhalve niet langer dan twee uren geactiveerd.

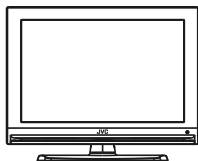

Verzwak tevens de helderheid en het contrast tijdens de pauzefunctie om dit soort inbranden van een beeld te voorkomen.

De garantie dekt geen schade die door de reden hierboven wordt veroorzaakt.

Laat de pauzefunctie niet herhaaldelijk lang geactiveerd (tijdens een spelletje of het bekijken van een film). Er blijven anders mogelijk sporen van het beeld achter bij de randen op het scherm.

Verzwak tevens de helderheid en het contrast tijdens de pauzefunctie om dit probleem te voorkomen.

Waarschuwing: Voorkom brand en houd derhalve kaarsen en vuur beslist uit de buurt van dit toestel.



Vermindert de kans op een elektrische schok en verwijder de behuizing (en het achterpaneel) niet. Er bevinden zich geen door de gebruiker te repareren onderdelen in het toestel. Laat onderhoud en reparatie aan een erkend vakman over. Het maakt u attent op een situatie die indien niet wordt vermeden, het toestel of andere apparatuur kan beschadigen.

Dit symbool toont dat er gevaarlijke spanning in de TV is wat een elektrische schok of persoonlijk letsel kan veroorzaken. Het maakt u attent op een situatie die indien niet wordt vermeden, ernstig letsel kan veroorzaken.



Dit symbool geeft aan dat de aanwijzingen voor de TV belangrijk zijn.



Klasse 1 laserproducten

Dit toestel heeft een laserunit van laag vermogen en er kan onzichtbare laserstraling zijn wanneer het interlockstelsel wordt uitgeschakeld. Vermijd blootstelling aan de straal.



De discspeler is ontworpen en gefabriceerd voor de regio-managementinformatie die op een DVD is opgenomen. Het regionummer van de speler is "2". U kunt geen DVD met de speler weergeven indien het regionummer van deze disc niet overeenkomt met het regionummer van deze speler. De speler is tevens geschikt voor weergave van een DVD die met het "ALL" regionummer is gemarkeerd. U kunt dus DVD's die met "2" of "ALL" zijn gemarkeerd met de speler afspelen.

Stroomtoevoer (alleen voor G.B.)

Controleer dat het voltage dat is aangegeven op het naamplaatje op de achterkant van de TV, overeenkomt met het stroomvoltage in uw gebied.

Een verkeerde stroomtoevoer is uitermate gevaarlijk en kan brand of beschadiging van het toestel veroorzaken. De fabrikant is niet verantwoordelijk voor schade of letsels ten gevolge van het gebruik van een ander voltage dan aangegeven op het naamplaatje van het toestel. Zie de gebruiksaanwijzing voor het exacte voltagebereik.

. Het naamplaatje is mogelijk op de onderkant van het toestel aangebracht.

Stekker en netsnoer

Dit toestel heeft een netsnoer met standaard stekker.

- . Indien u de stekker van het snoer knipt ter vervanging door een ander soort stekker, moet u de oude stekker weggooien om ongelukken door het insteken van de oude stekker in een stopcontact te voorkomen.
- . Indien de stekker een zekering heeft, verwijder dan de zekering alvorens de stekker weg te gooien.
- . Volg de aanwijzingen voor het aansluiten van de nieuwe stekker zorgvuldig.
- . Gebruik een stekker met zekering nooit zonder de zekeringafdekking.
- . Een beschadigd netsnoer moet om ongelukken te voorkomen door de fabrikant van het toestel, het aangewezen onderhoudsbedrijf of een dergelijk erkend vakman door een goedgekeurd netsnoer van hetzelfde type en waarde worden vervangen.
- . Controleer dat er niet over het netsnoer wordt gelopen, het niet wordt gekneld, gesneden of beschadigd en dat het zodanig is geleid dat de kans klein is dat iemand er door struikelt.
- . Laat het netsnoer niet over de rand van een tafel of standaard hangen.
- . Dompel het netsnoer en de stekker niet in water onder.
- . Een aarding middels een afvoerdraad voor elektrische stroom verkleint de kans op een elektrische schok in geval van kortsluiting.
- . Geaarde (Klasse I) apparatuur moet middels een aardedraad met het stopcontact worden verbonden.

Stekkerbedrading voor G.B.

In een bedraadbare stekker moeten de draden van het netsnoer van dit toestel als volgt worden verbonden:

- . Het bruin gekleurde draad moet met de met L gemarkeerde aansluiting worden verbonden.
- . Het blauw gekleurde draad moet met de met N gemarkeerde aansluiting worden verbonden.
- . Voor Klasse I (**geaarde**) apparatuur moet het groen en geel gekleurde draad met de met E of \perp gemarkeerde aarde-aansluiting worden verbonden.
- . Klasse II (**dubbel-geïsoleerd**) apparatuur heeft geen groen of groen en geel gekleurd draad. Maak geen verbinding met de aarde-aansluiting die met E of \perp is gemarkeerd.
- . Controleer dat het netsnoer goed met de snoerklem vastzit.

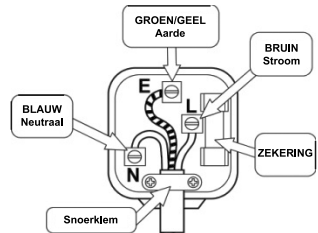

Zekering

G.B. standaardstekkers (BA1363) moeten een BS1362 standaardzekering hebben. Zie de gebruiksaanwijzing voor het exacte zekeringampèrage.

Ventilatie

Zorg dat er tenminste 10 cm vrije ruimte rond het toestel is indien u het toestel in een kast of afgesloten ruimte plaatst. Bedek de ventilatie-openingen, met inbegrip van de openingen aan de onderkant, niet met zachte materialen of doeken. Oververhitting kan brand veroorzaken.

Aansluiten en voorbereiding voor gebruik

- Bijgeleverde accessoires ----- 4
- Bedieningsorganen ----- 4
- Aansluiten ----- 5
- Monteren van de TV-standaard ----- 6

Gebruik van de afstandsbediening

- Afstandsbediening ----- 7
- Plaatsen van batterijen in de afstandsbediening----- 7
- In- en uitschakelen van de stroom --- 9
- Standby schakelen----- 9
- Veranderen van kanaal ----- 9
- Teletekst ----- 10
- Aansluitingen ----- 10

Basisbediening

- Basisfuncties ----- 11
- Alvorens in gebruik te nemen ----- 12
- Gebruik van het OSD-menu ----- 13
 - Instellen van het beeld ----- 13
 - Instellen van het geluid ----- 13
 - Instellen van kanalen ----- 14
 - Instellen (Setup)----- 15
 - Instellen van PC ----- 15

PC-Instellingen

- Instellen van de PC-software (gebaseerd op Windows XP) ----- 16
- Display-functie ----- 16

DTV (Digitale TV) introductie

- Afstandsbediening Voor DTV-Menu -- 17
- Instellen van DTV ----- 18
- Aanwijzingen voor DTV-functies ---- 19
 - Kiezen van een kanaal ----- 19
 - Quick Select, Snel kiezen van een kanaal (Kiezen) ----- 19
 - Veranderen van geluid en taal----- 19
 - EPG ----- 20
 - Overschakelen naar TV/Radio ----- 20
 - DTV Channel Manager (DTV Kanaalbeheer) ----- 21
 - Kiezen van een favoriet programma (kanaal) ----- 23
 - Time (Tijd) ----- 23
 - Native Game (Natuurlijk Spel) ----- 24
 - Advanced Setting (Extra inst.) ----- 24
- Teletekst ----- 26

DVD-speler (optie)

- Discs die u met de DVD-speler kunt afspelen----- 27
- Afstandsbediening voor DVD----- 28
- Bedieningspaneel voor DVD-speler -- 29
- Basisbediening----- 30
- Geavanceerde bediening ----- 31
- Weergave van MP3 en JPEG ----- 34
- USB/KAART opslagapparatuur (media) ----- 35
- SYSTEEMSETUP-MENU ----- 36

Suggesties----- 40

Technische gegevens ----- 41

Aansluiten en voorbereiding voor gebruik

Bijgeleverde accessoires



Afstandsbediening



2 AAA batterijen



Netsnoer



Netadapter



Reinigingsdoekje

Bedieningsorganen

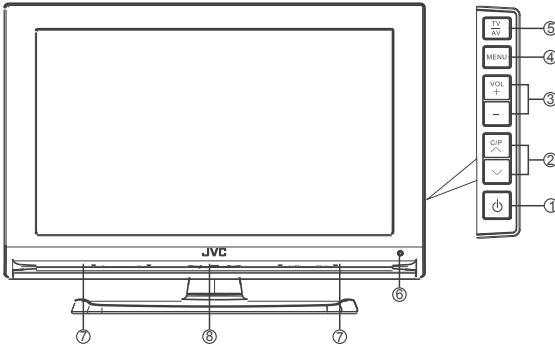

1. **Stroomtoets**
Druk op deze toets om de TV in of standby te schakelen.
2. **C/P <>(PR+/-)**
Druk om het gewenste kanaal en de ingangsbron te kiezen.
3. **VOL+, VOL-**
Druk om het volume in te stellen en gebruik VOL+ voor het kiezen van de ingangsfunctie.
4. **MENU**
Druk om het instelmenu op het TV-scherm te tonen.
5. **TV/AV**
Druk om de TV-functie of video-ingangsfunctie te kiezen: TV, DTV, AV, S-VIDEO, SCART, YPbPr, HDMI, DVD, PC.
6. **Infrarood afstandsbedieningssensor**
Deze sensor ontvangt de signalen van de afstandsbediening.
7. **Luidspreker**
8. **Stroomlampje**
Bij weergave licht het lampje blauw op.

OPMERKING: Met TV/AV-menu, DTV voor LT-19LK2_/LT-19DK2_/LT-22LK2_/LT-22DK2_., DVD voor LT-19DK2_/LT-22DK2_.

Voor *LT-19LK2 /LT-19DK2 /LT-22LK2 /LT-22DK2* Model:

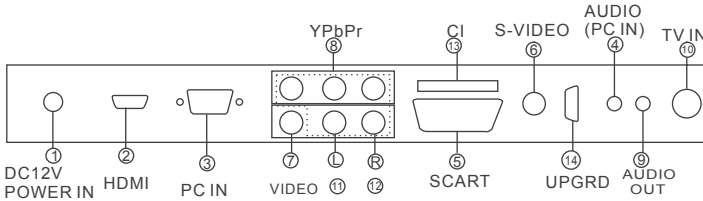

1. Verbind met de gelijkstroamingang van de TV
2. HDMI-aansluiting
 - Voor het verbinden met HDMI-compatibele AV-apparatuur (settop-box, DVD-speler, AV-receiver en digitale TV)
 - U hoeft geen geluidsverbinding te maken voor HDMI-apparatuur met HDMI verbinding.
3. Aansluiten van een computer
 - Verbind de D-SUB aansluiting met de PC-videoaansluiting
 - Verbind de stereo-audiokabel met de "PC AUDIO IN (STEREO)" aansluiting op het achterpaneel van de TV en het andere uiteinde met de "Audio Out" aansluiting van de geluidskaart van uw computer.
4. AUDIO (PC In)
 - Verbind met een mini-stekker.
5. SCART aansluiting (komt niet overeen met S-video)
6. S-VIDEO ingang
 - S-Video en Video gebruiken dezelfde audio-ingang.
7. VIDEO ingang
 - Video en YPbPr gebruiken dezelfde audio-ingang.
8. YPbPr--Verbinden van een component-apparaat
 - Verbind component-videokabels met de component-aansluitingen (Y, Pb, Pr) op het achterpaneel van de TV en de andere uiteinden met de overeenkomende component-videouitgangsaansluitingen van de DVD-speler.
 - De Y, Pb, Pr AV-aansluitingen van het component-apparaat (DTV of DVD) worden mogelijk met Y.B-Y en R-Y of Y,Cb en Cr gemarkeerd.
 - Verbind de RCA-audiokabels met "AUDIO (L)" en "AUDIO (R)" op het achterpaneel van de TV en de andere uiteinden met de overeenkomende audio-uitgangsaansluitingen van de DTV of de DVD-speler.
9. AUDIO OUT
10. Aansluiten van een antenne of kabeltelevisie
 - Buitenantenne / Kabeltelevisie / Voor een goede weergave van TV-kanalen moet het toestel signalen via een buitenantenne of van de kabeltelevisie ontvangen.
11. Audio links
 - Verbind deze aansluiting met de audio-uitgangsaansluiting van de DVD-speler of andere videobron.
 - Deze aansluiting is voor composiet-S-videosignalen en component-signalen.
12. Audio rechts
 - Verbind deze aansluiting met de audio-uitgangsaansluiting van de DVD-speler of andere videobron.
 - Deze aansluiting is voor composiet-S-videosignalen en component-signalen.
13. Ingang voor CI-kaart
 - Deze ingang is voor een PCMCIA (Personal Computer Memory Card, International Association) kaart.
14. UPGRD (Voor software-upgrade)

Monteren van de TV-standaard

De TV-standaard is van de TV gescheiden. U moet de standaard monteren alvorens de TV in gebruik te nemen.

1. Leg de TV met het scherm onder op een zachte deken.

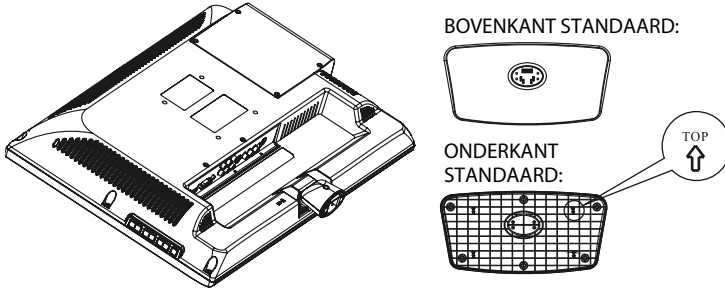

2. Plaats de standaard op de scharnier van de TV in de richting die op de onderkant van de standaard wordt aangegeven. (Zie de afbeelding)

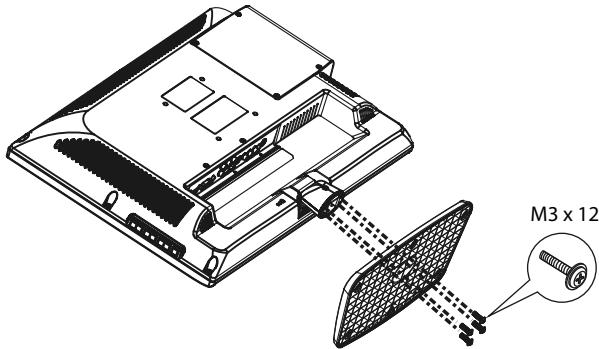

3. Monteer de standaard met 4 schroeven (M3 x 12). (Zie de afbeelding)
(4 schroeven : Bij de TV geleverd)

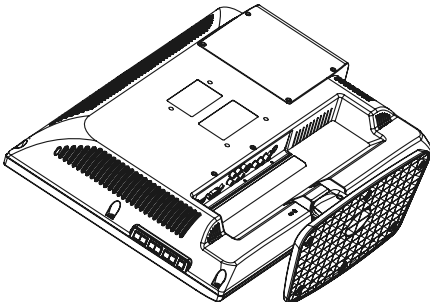

Gebruik van de afstandsbediening

Afstandsbediening

LT-19LK2_ / LT-22LK2_

LT-19DK2_ / LT-22DK2_



Plaatsen van batterijen in de afstandsbediening



Omhoog



Omlaag











1. Open het batterijvak.

2. Plaats de batterijen (twee AAA-formaat batterijen). Plaats de batterijen in overeenstemming met de (+) en (-) aanduidingen, in de juiste richting.











3. Schuif de afdekking terug totdat deze vastklikt. Haal de batterijen uit de afstandsbediening indien u deze voor langere tijd niet gaat gebruiken.

Afstandsbediening voor TV:

Toets	Beschrijving
Stroom 	Druk op deze toets om de televisie in te schakelen. Druk nogmaals om standby te schakelen.
Dempen 	Druk op deze toets om het geluid te dempen. Druk nogmaals om het geluid weer te herstellen.
S.MODE	Druk herhaaldelijk om een van de beschikbare geluidfuncties te kiezen.
P.MODE	Druk herhaaldelijk om een van de beschikbare beeldfuncties te kiezen.
ASPECT	Druk herhaaldelijk om een van de beschikbare aspectfuncties te kiezen.
SLEEP 	Druk op deze toets om de tijd voor het automatisch uitschakelen van de TV te kiezen.
Cijfertoeetsen	Gebruik deze toetsen voor het kiezen van een TV-kanaal of het invoeren van de pincode (wachtwoord).
Kanaal-invoeren -/--	Druk op deze toets alvorens een kanaalnummer hoger dan 09 in te voeren. Dit werkt niet wanneer DTV is gekozen.
WISSELEN 	Druk op deze toets om afwisselend het huidige kanaal en voorlaatst bekeken kanaal te kiezen.
MENU	Druk op deze toets om het OSD-menu (in-beelddisplay) voor het instellen van het beeld, geluid en diverse functies te kiezen. Druk nogmaals om het OSD-menu te verwijderen.
	Gebruik deze toetsen om direct van TV-kanaal te veranderen ("zappen").
	Gebruik deze toets om het volume te verlagen of te verhogen.
Richtingtoetsen 	Deze toetsen werken respectievelijk als Links/ Rechts / Omhoog / Omlaag toetsen.
AV	Druk op deze toets om een ingangsbron te kiezen.
DISPLAY 	Druk op deze toets om de huidige LCD-TV-informatie te tonen en druk nogmaals om de informatie te verwijderen.

- OPMERKING:** 1. De **AUDIO** toets werkt tevens voor de **AUDIO**-functie in landen waar het **AUDIO**-signaal wordt gebruikt.
2. De **TXT** toets werkt uitsluitend voor de **TXT**-functie.

Afstandsbediening voor teletekst:

Toets	Beschrijving
Rood 	Druk op deze rode toets om een overeenkomend onderdeel of pagina in te voeren.
Groen 	Druk op deze groene toets om een overeenkomend onderdeel of pagina in te voeren.
Geel 	Druk op deze gele toets om een overeenkomend onderdeel of pagina in te voeren.
Blauw 	Druk op deze blauwe toets om een overeenkomend onderdeel of pagina in te voeren.
TXT 	Druk op deze toets om teletekst te activeren en druk nogmaals om teletekst uit te schakelen.
HOLD 	Druk op deze toets om de analoge tekst op het scherm te vergrendelen (het signaal wordt gewoon verder ontvangen). Druk nogmaals om te ontgrendelen.
MIX 	Druk op deze toets voor een transparante achtergrond van de analoge teletekst.
SUB-PAGINA 	Druk op deze toets om sub-pagina's te tonen en druk nogmaals om deze te verwijderen.
INDEX 	Druk op deze toets om naar de index-pagina van analoge teletekst te gaan.
FORMAAT 	Druk op deze toets om het formaat voor analoge teletekst te kiezen.
REVEAL 	Druk op deze toets om verborgen analoge teletekst-informatie te tonen.

In- en uitschakelen van de stroom

Inschakelen van de TV

1. Steek de stekker van het netsnoer in een stopcontact (het toestel wordt nu automatisch standby geschakeld).
2. Druk op de **(Stroom)** toets van de TV of op de **(Stroom)** toets van de afstandsbediening. De TV wordt nu ingeschakeld.

Standby schakelen

U kunt ter energiebesparing de TV standby schakelen. Gebruik de standby-functie bijvoorbeeld wanneer u het tv-kijken tijdelijk wilt onderbreken (bijvoorbeeld tijdens het eten).

1. Druk op de stroomtoets.
2. Druk nogmaals op de stroomtoets om de TV weer in te schakelen.

Opmerking: Laat de TV niet lang standby geschakeld (bijvoorbeeld wanneer u op vakantie gaat). In geval van langdurige afwezigheid moet u de stekker uit het stopcontact trekken en de antenne ontkoppelen.

Veranderen van kanaal

Gebruik de kanaalkeuzetoetsen van de afstandsbediening om een gewenst kanaal te kiezen.

1. Kies een kanaal door de overeenkomende kanaalkeuzetoets van de afstandsbediening te drukken. Druk bijvoorbeeld op de "8" kanaalkeuzetoets om kanaal 8 te kiezen.
2. Voor het kiezen van een kanaal hoger dan 99, drukt u eerst op de **(Kanaal invoeren)** toets **-/-** van de afstandsbediening en voert u vervolgens het kanaalnummer in met de kanaalkeuzetoetsen. Druk bijvoorbeeld op **-/-**, "1", "0", "0" van de afstandsbediening om kanaal 100 te kiezen. (De **-/-** toets werkt niet tijdens de DTV-functie.)

Gebruik van de  toetsen voor het achtereenvolgend veranderen van kanaal ("zappen")

Druk op de  toetsen van de afstandsbediening of de TV om achtereenvolgend de in uw gebied beschikbare TV-kanalen te doorlopen ("zappen").







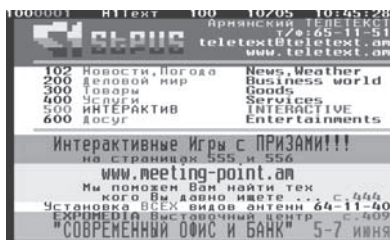

Gebruik van de  toets om naar het voorgaande kanaal terug te keren

Druk op de  toets van de afstandsbediening om naar het voorlaatst bekeken kanaal terug te gaan.

Teletekst

Druk op de  toets van de afstandsbediening om teletekst te activeren. Druk nogmaals op deze toets om teletekst uit te schakelen.



1. Druk op de  toets om teletekst te activeren. Druk nogmaals om uit te schakelen.
2. Druk op de  toets om het beeld op het scherm te vergrendelen (het signaal wordt gewoon verder ontvangen). Druk nogmaals om te ontgrendelen.
3. Druk op de  toets voor een transparante achtergrond met teletekst.
4. Druk op de  toets om de huidige tijd te tonen (Opmerking: Niet mogelijk met dit model).
5. Druk op de  toets om naar de index-pagina van teletekst te gaan.
6. Druk op de  toets om het formaat voor teletekst te kiezen.
7. Druk op de  toets om verborgen teletekst-informatie te tonen.
8. Druk op de **(cijfer)** toetsen om naar een bepaalde pagina te springen.
9. Druk op de  toetsen om naar de voorgaande of volgende pagina te gaan.

OPMERKING: Het OSD-menu werkt niet tijdens teletekst.

Aansluitingen

1. Model TV-sigitaal

Compatibel met: PAL BG, PAL DK, PAL I, AUTO, SECAM/L, SECAM/L'

Compatibel met: Audio, Teletekst

2. CVBS

Compatibel met: PAL, NTSC, SECAM

3. S-video

Compatibel met: PAL, NTSC, SECAM

4. HDMI

Compatibel met: HDMI

Compatibel met: 480i, 480P, 576i, 576P, 720P50/60, 1080i50/60

5. YPbPr

Compatibel met: 480i, 480P, 576i, 576P, 720P50/60, 1080i50/60

6. PC

Compatibel met: 640x480@60/72/75Hz, 800x600@60/72/75Hz, 1024x768@60/70/75Hz, 1440x900@60 Hz(19"), 1680x1050@60Hz(22")

7. SCART

Compatibel met: PAL, NTSC, SECAM

Basisbediening

Voor gebruik van de TV moet de stekker van het netsnoer goed in een stopcontact met het voor de TV aangegeven voltage worden gestoken en de TV met een antenne of de kabel zijn verbonden.

Basisfuncties

Standby



Druk tijdens weergave op de POWER toets om de TV standby te schakelen. Door tijdens standby op de POWER toets te drukken, wordt de TV weer ingeschakeld.

Automatisch uitschakelen (Sleep)

Druk tijdens weergave op de SLEEP toets om de tijd voor het automatisch uitschakelen van de TV in te stellen.

Er zijn 5 mogelijkheden: Off (Uit), 15 Min (15 minuten), 30Min (30 minuten), 45Min (45 minuten), 60Min (60 minuten), 90Min (90 minuten), 120Min (120 minuten).

AV

Druk met de TV ingeschakeld op de AV toets, kies vervolgens met de  toetsen de gewenste bron en druk dan op de  toets.

DISPLAY

Druk wanneer gewenst op de  toets om huidige informatie op het TV-scherm te tonen. Wanneer bijvoorbeeld TV als bron is gekozen, verschijnen het kanaalnummer, de kanaalnaam, het kleur- en geluidssysteem.

Dempen

Druk op de  toets om het geluid te dempen. Druk nogmaals om het geluid weer te herstellen.

P.MODE

Druk op de P.MODE toets om als gewenst Standard (Standaard), Vivid (Helder), Soft (Zacht), Optimal (Optimaal) of User (Gebruiker) voor de beeldfunctie te kiezen.

S.MODE

Druk op de S.MODE toets om als gewenst Standard (Standaard), Music (Muziek), Movie (Film), Speech (Speech) of User (Gebruiker) voor de geluidsfunctie te kiezen.

AUDIO

Wanneer TV als bron is gekozen, kunt u met de AUDIO toets een geluidsspoor in- of uitschakelen en tussen Mono (Mono), Dual-I (Dual_I) en Dual-II (Dual_II) schakelen.

Cijfertoetsen

Wanneer TV als bron is gekozen, kunt u met de cijfertoetsen direct een kanaal kiezen.

Wisselen van kanaal

Druk met TV als bron gekozen op de  toets om afwisselend het huidige kanaal en voorlaatst bekeken kanaal te kiezen.

Volume

Druk tijdens TV-weergave op de  toetsen om het volume op het scherm te tonen en te veranderen.

Kanaal

Wanneer TV als bron is gekozen, kunt u met de  toetsen kanalen kiezen.

Alvorens in gebruik te nemen

Een setup-programma voor het maken van diverse instellingen start wanneer u het toestel voor het eerst inschakelt.

We noemen dit de “1ste installatie”. U kunt nu de gewenste taal kiezen. Beschikbare talen zijn verschillend afhankelijk van het model.



U kunt na het kiezen van de gewenste taal uw land kiezen.



Alleen voor GB

Alleen voor EU

Vervolgens moet u met het volgende menu instellingen maken.

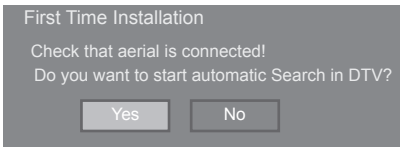
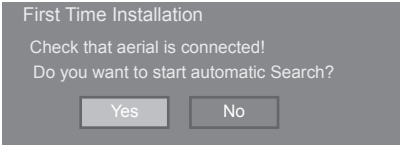

Alleen voor de LT-19LK2_, LT-22LK2_, LT-19DK2_, LT-22DK2_ modellen.

Vervolgens moet u kiezen of u automatisch op kanalen wilt afstemmen. Het automatisch afstemmen wordt later in deze gebruiksaanwijzing beschreven. Na het automatisch afstemmen en vinden van kanalen, wordt het kanaal met het laagste nummer gekozen en verschijnt een aanduiding van dit kanaal op het scherm. Mogelijk kiest u niet voor automatisch afstemmen of werden er met het automatisch afstemmen geen kanalen gevonden. In dat geval kunt u met gebruik van “Main Menu” (Hoofdmenu) nogmaals automatisch aftasten of handmatig kanalen zoeken.

- . De in deze gebruiksaanwijzing beschreven menu-onderdelen worden in zowel het Engels als tussen haakjes in het Nederlands getoond.
- . Afhankelijk van het model, kan Nederlands echter mogelijk niet als taal voor het OSD-menu worden gekozen.
- . Afbeeldingen van het OSD-menu in deze gebruiksaanwijzing zijn gebaseerd op het Engelse OSD-menu.
- . Afhankelijk van het model kan Engels echter mogelijk niet voor het OSD-menu worden gekozen.

Gebruik van het OSD-menu

Instellen van het beeld

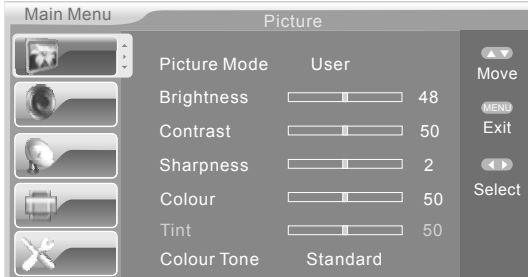

1. Druk op de **MENU** toets van de afstandsbediening om het OSD-menu te tonen en druk vervolgens op de **↖** toetsen om Picture (Beeld) van het hoofdmenu te kiezen.

2. Druk op de **↔** toets om de beeldfunctie te activeren, druk op de **↖** toetsen om de gewenste keuze te maken en druk vervolgens op de **↔** toetsen om in te stellen.

3. Druk op de **MENU** toets van de afstandsbediening om het OSD-menu te verwijderen.

Picture Mode (Beeldinstelling): Druk op **↔** om uw keuze te maken. De volgende opties zijn beschikbaar: "Standard (Standaard), Vivid (Helder), Soft (Zacht), Optimal (Optimaal) en User (Gebruiker)"

Brightness (Zwartgradatie): Voor het instellen van de helderheid van het beeld.

Contrast (Contrast): Voor het instellen van het beeldcontrast.

Sharpness (Scherpte): Voor het instellen van de scherpte van het beeld.

Colour (Kleur): Voor het instellen van de kleuren.

Tint (Tint): Voor het instellen van de tint (Alleen mogelijk met NTSC)

Colour Tone (Kleurtinten): (Kies de kleurtint die voor u comfortabel is):

Standard (Standaard), Warm (Warm), Cool (Koel).

Standard (Standaard): Het oorspronkelijke wit blijft behouden.

Warm (Warm): Het wit wordt iets rood.

Cool (Koel): Het wit wordt iets blauw.

Opmerking: 1. Voor het maken van deze instellingen moet Picture Mode (Beeldinstellingen) op User (Gebruiker) zijn gesteld. De door u gemaakte veranderingen worden automatisch opgeslagen.

2. De hierboven beschreven instellingen zijn bruikbaar voor alle bronnen.

Instellen van het geluid

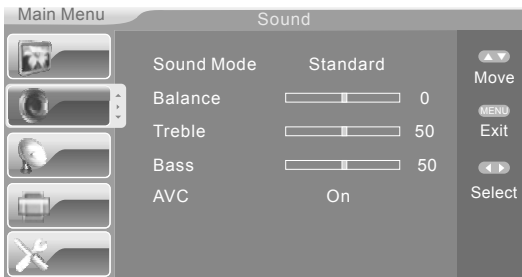

1. Druk op de **MENU** toets van de afstandsbediening om het OSD-menu te tonen en druk vervolgens op de **↖** toetsen om Sound (Geluid) van het hoofdmenu te kiezen.

2. Druk op de **↔** toets om de geluidsfunctie te activeren, druk op de **↖** toetsen om de gewenste keuze te maken en druk vervolgens op de **↔** toetsen om in te stellen.

3. Druk op de **MENU** toets van de afstandsbediening om het OSD-menu te verwijderen.

Sound Mode (Geluidsmodus): Druk op **↔** om uw keuze te maken. De volgende opties zijn beschikbaar: Standard (Standaard), Music (Muziek), Movie (Film), Speech (Speech), User (Gebruiker)

Balance (Balans): Voor het instellen van het balans van het geluid.

Treble (Hoge tonen): Voor het instellen van de hoge tonen.

Bass (Lage tonen): Voor het instellen van de lage tonen.

AVC (AVC): (Automatische volumeregeling) On/Off (Aan/Uit)

Opmerking: Voor het maken van deze instellingen moet Sound Mode (Geluidsmodus) op User (Gebruiker) zijn gesteld. De door u gemaakte veranderingen worden automatisch opgeslagen.

Instellen van kanalen

1. Met TV als bron gekozen, kunt u diverse instellingen voor de TV maken.
2. Druk op de **MENU** toets van de afstandsbediening om het OSD-menu te tonen en druk vervolgens op de **M** toetsen om de kanaal van het hoofdmenu te kiezen.
3. Druk op de **◀** toets om de kanaalfunctie te activeren, druk op de **M** toetsen om de gewenste keuze te maken en druk vervolgens op de **◀** toetsen om in te stellen.
4. Druk op de **MENU** toets van de afstandsbediening om het OSD-menu te verwijderen.

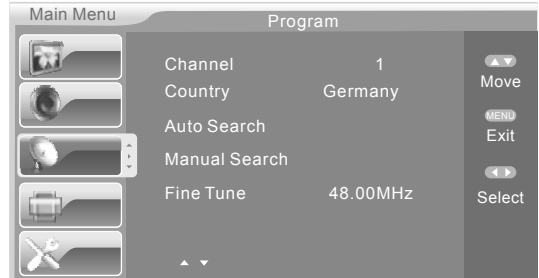

Channel (Kanaal): Voor het tonen van het kanaalnummer of veranderen van kanaal.

Country (Land): Germany (Duitsland) / Italy (Italië) / France (Frankrijk) / Spain (Spanje) / Netherlands (Nederland) / Norway (Noorwegen) / Sweden (Zweden) / Finland (Finland) / Denmark (Denemarken) / Austria (Oostenrijk) / Belgium (België) / Switzerland (Zwitserland) / Poland (Polen) / Czech (Tsjechië) / Bulgaria (Bulgarije) / Hungary (Hongarije) / Romania (Roemenië) / (Alleen voor de EU).

Country (Land): Groot-Brittannië (alleen voor G.B.)

Auto Search (Autom. zoeken): Voor het automatisch opzoeken van beschikbare kanalen.

Manual Search (Handzoeken): Voor het handmatig opzoeken van beschikbare kanalen.

Fine Tune (Fijn inst.): Voor het automatisch nauwkeurig afstemmen op frequenties.

Skip (Overslaan): U kunt het overslaan van kanalen activeren of uitschakelen. Indien u het overslaan voor een kanaal activeert, zal bij het drukken op de **◀** toets dit kanaal worden overgeslagen.

Programme Table (Programmatabel): U kunt de programmatabel (oftewel kanaallijst) als gewenst veranderen.

Programme Table (Programmatabel):

Na het kiezen van "kanaal" van het menu:

1. Druk op de **M** toetsen om Programme Table (Programmatabel) in het menu te kiezen en druk vervolgens op de **>** toets om te bevestigen. De programmatabel (kanaallijst) verschijnt nu op het scherm.
2. Druk op de **M** toetsen om het te veranderen kanaalnummer te kiezen.
3. Gebruik de ROOD, GROEN, GEEL, BLAUW toetsen van de afstandsbediening voor het veranderen en druk vervolgens op de ENTER toets om te bevestigen.
4. Druk op de **MENU** toets van de afstandsbediening om het OSD-menu te verwijderen.

Channel	Frequency	System	Name	Skip
1	57.75	AUTO	...	Off
2	65.76	AUTO	...	Off
3	77.31	AUTO	...	Off
4	112.25	AUTO	...	Off
5	120.25	AUTO	...	Off
6	128.25	AUTO	...	Off
7	136.25	AUTO	...	Off
8	144.31	AUTO	...	Off
9	168.25	AUTO	...	Off
10	176.25	AUTO	...	Off

Buttons: Swap, Insert, Copy, Delete, Move, Edit

Channel Editor (Kanaal wijzigen): Druk op de **M** toetsen om uw gewenste keuze te maken. Na het kiezen van Channel Name (Kanaalnaam), kunt u met de **M** toetsen tekens kiezen. Druk vervolgens op de ENTER toets om te bevestigen. Kies na het veranderen OK van het menu en druk vervolgens op ENTER om de veranderingen op te slaan en het menu te verlaten.



Instellen (Setup)

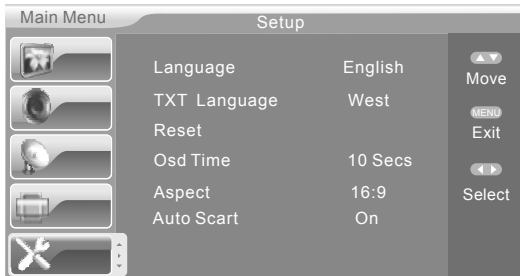

1. Druk op de **MENU** toets van de afstandsbediening om het OSD-menu te tonen en druk vervolgens op de \swarrow toetsen om Setup (Instelling) van het hoofdmenu te kiezen.
2. Druk op de \diamond toets om de setup-functie te activeren, druk op de \swarrow toetsen om de gewenste keuze te maken en druk vervolgens op de \diamond toetsen om in te stellen.
3. Druk op de **MENU** toets van de afstandsbediening om het OSD-menu te verwijderen.

Language (Taal): Voor het kiezen van de gewenste taal voor het OSD-menu.

TXT Language (TXT-taal): West (Westen), East (Oost), Russian (Russisch), Arabic (Arabisch), Farsi (Farsi).

Reset (Standaard): Kies indien u alle de door u gemaakte instellingen naar de fabrieksinstellingen wilt terugstellen.

OSD Time (Osd-tijd): Voor het instellen van de uitschakeltijd voor het hoofd- en bronmenu: 5 Sec (5 sec.), 10 Sec (10 sec.), 15 Sec (15 sec.), 20 Sec (20 sec.), 25 Sec (25 sec.), 30 Sec (30 sec.)

Aspect (Ratio): Voor het kiezen van de aspectratio van het beeld: Zoom (Zoom), 16:9 (16:9), 4:3 (4:3), Panoramic (Panoramic), 16:10 (16:10), Auto (Auto).

Auto Scart (Auto Scart): U kunt On/Off (Aan/Uit) kiezen.

Opmerking: De verhouding van het scherm is 16:10 en een beeld van 16:9 wordt met zwarte balken aan de onder- en bovenkant van het scherm getoond wanneer de Auto (Auto) aspectratio is gekozen.

Let op: Wanneer u "Reset" (Standaard) kiest, worden alle analoge en digitale TV-kanalen gewist, en alle functies, instellingen en bronnen naar de fabrieksinstellingen teruggesteld.

Instellen van PC

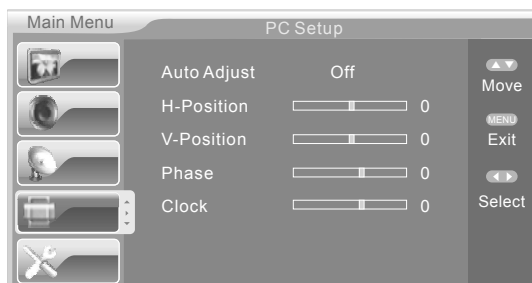

1. U kunt naar het PC setup-menu gaan wanneer PC als bron is gekozen.
2. Druk op de **MENU** toets van de afstandsbediening om het OSD-menu te tonen en druk vervolgens op de \swarrow toetsen om PC Setup (PC installeren) van het hoofdmenu te kiezen.
3. Druk op de \diamond toets om de setup-functie te activeren, druk op de \swarrow toetsen om de gewenste keuze te maken en druk vervolgens op de \diamond toetsen om in te stellen.
4. Druk op de **MENU** toets van de afstandsbediening om het OSD-menu te verwijderen.

Auto Adjust (Auto Inst.): Druk op de \diamond toetsen voor het automatisch afstellen van de H-Position (H-Positie), V-Position (V-Positie), Phase (Fase), etc. zodat het beeld optimaal in het midden van het scherm zal verschijnen.

H-Position (H-Positie): Voor het instellen van de horizontale positie van het PC-scherm.

V-Position (V-Positie): Voor het instellen van de verticale positie van het PC-scherm.

Phase (Fase): Stel indien nodig de fase van het beeld in om beeldstoring te voorkomen.

Clock (Klok): Druk op de \diamond toets om verticale strepen in de achtergrond van het beeld te minimaliseren.

PC-Instellingen

Instellen van de PC-software (gebaseerd op Windows XP)

Hieronder vindt u de Windows display-instellingen voor een normale computer. Het werkelijke scherm op uw PC is afhankelijk van uw Windows versie en videokaart mogelijk anders. De standaardinformatie voor de instellingen is echter in bijna alle gevallen hetzelfde.

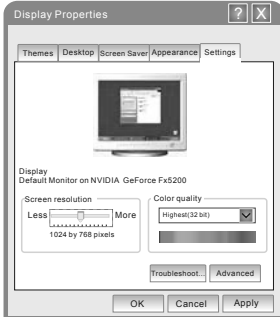

1. Klik eerst op "Control Panel" van het Windows startmenu.
 2. Klik vervolgens op "Appearance and Themes" van "Control Panel" om het display-dialogvenster te openen.
 3. Klik vervolgens op "Display" van "Control Panel" om "Display Properties" te openen.
 4. Klik op "Settings" van "Display Properties".
- Juiste instelling (resolutie)
Optimaal: 1024 x 768
- Indien u tevens de verticale-frequentie kunt veranderen, stel deze dan op "60" of "60 Hz". Klik anders op "OK" (of "Enter") om het venster te sluiten.

Display-functie

Het scherm wordt automatisch ingesteld indien het signaal van het systeem gelijk is aan de standaard-signaalfunctie. Indien het signaal van het systeem echter niet aan de standaard-signaalfunctie gelijk is, moet u de functie aan de hand van de aanwijzingen van uw videokaart afstellen. U krijgt anders mogelijk geen beeld. Voor de volgende displayfuncties, is het schermbeeld door de fabrikant reeds optimaal ingesteld.

Resolutie	Verticale frequentie (Hz)	Functie
640x480	60Hz 72Hz 75Hz	VGA
800x600	60Hz 72Hz 75Hz	SVGA
1024x768	60Hz 70Hz 75Hz	XGA
1440x900 (19")	60Hz	WXGA+
1680x1050 (22")	60Hz	WSXGA+



DTV (Digitale TV) introductie

(Alleen voor de LT-19LK2_, LT-22LK2_, LT-19DK2_, LT-22DK2_ modellen.)

Afstandsbediening Voor DTV-Menu



Toets	Beschrijving
Menu	Openen/Sluiten van DTV-menu
^	Naar andere menu-onderdelen gaan
∨	
<	Naar andere menu-onderdelen gaan
>	
FAV.	Favorietenlijst
EPG	Openen/sluiten van elektronische programmagids
ENTER	Werkt afhankelijk van de uitgevoerde bediening verschillend.
	Openen/sluiten van captions tijdens DTV-functie
DTV/RADIO	Schakelen tussen DTV-programma en radioprogramma
LIST	Openen/sluiten van kanaallijst
STILL	Openen/sluiten van stilbeeld
	Veranderen van TV-kanaal

Instellen van DTV

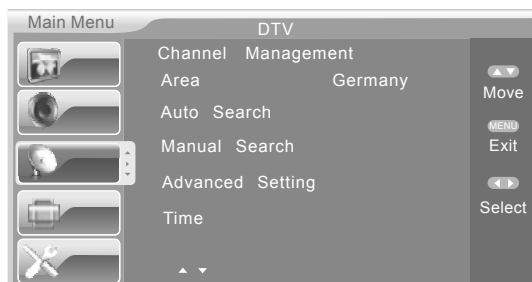

1. Met DTV als bron gekozen, kunt u diverse instellingen voor de TV maken.
2. Druk op de MENU toets van de afstandsbediening om het OSD-menu te tonen en druk vervolgens op de \wedge toetsen om DTV (DTV) van het hoofdmenu te kiezen.
3. Druk op de $\langle \rangle$ toets om de DTV-functie te activeren, druk op de \wedge toetsen om de gewenste keuze te maken en druk vervolgens op de $\langle \rangle$ toetsen om in te stellen.
4. Druk op de MENU toets van de afstandsbediening om het OSD-menu te verwijderen.



1. Met DTV als bron gekozen, kunt u diverse instellingen voor de TV maken.
2. Druk op de MENU toets van de afstandsbediening om het OSD-menu te tonen en druk vervolgens op de \wedge toetsen om DTV (DTV) van het hoofdmenu te kiezen.
3. Druk op de $\langle \rangle$ toets om de DTV-functie te activeren, druk op de \wedge toetsen om Advanced Setting (Extra inst.) te kiezen en druk vervolgens op de \rangle toets om in te stellen.
4. Druk op de MENU toets van de afstandsbediening om het OSD-menu te verwijderen.

Aanwijzingen voor DTV-functies

1. Kiezen van een kanaal

Druk met DTV als bron gekozen op de MENU toets om het DTV-menu te tonen. Alvorens het automatisch opzoeken van kanalen met "Autom. zoeken" te starten, moet u Area (Gebied) hebben ingesteld. Het automatisch zoeken van kanalen is uitermate handig. De kanalen die in uw land (gebied) beschikbaar zijn worden automatisch gevonden.

Van toepassing zijnde land: Germany (Duitsland) / Italy (Italië) / France (Frankrijk) / Spain (Spanje) / Netherlands (Nederland) / Norway (Noorwegen) / Sweden (Zweden) / Finland (Finland) / Denmark (Denemarken) / Poland (Polen) / Hungary (Hongarije) / Austria (Oostenrijk) / Switzerland (Zwitserland) / Romania (Roemenië) / (Alleen voor de EU).

Van toepassing zijnde land: Groot-Brittannië (alleen voor G.B.).

De TV zoekt alle kanalen en programma's in het betreffende land (gebied) wanneer het automatisch zoeken wordt gestart;

Druk tijdens het automatisch opzoeken van kanalen op de MENU toets om het zoeken te stoppen;

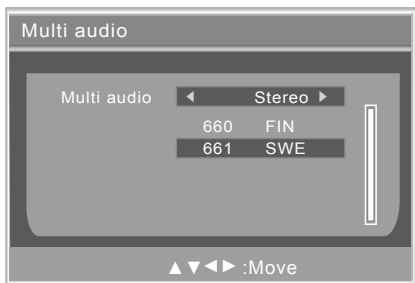
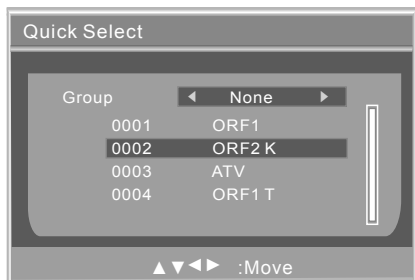
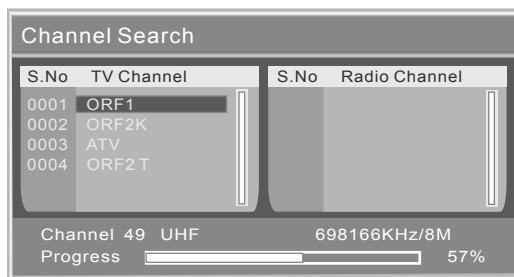

2. Quick Select, Snel kiezen van een kanaal (Kiezen)

Druk tijdens DTV-weergave op de LIST toets op de **▲▼** toetsen om direct bepaalde kanalen te kiezen. Het hier afgebeelde scherm verschijnt:

Kies met de **< >** toetsen de gewenste kanaalgroep. Er zijn 8 verschillende groepen: None (Geen), News (Nieuws), Science (Wetens.), Sports (Sport), Movies (Film), Kids (Kind.), Music (Muziek), Fashion (Mode). De favoriete kanalen in een groep worden tevens getoond en u kunt een gewenst kanaal met de **▲▼** toetsen kiezen. Druk vervolgens op de ENTER toets om het programma van dit kanaal te bekijken. Druk op de MENU toets om het menu te verlaten.

3. Veranderen van geluid en taal

Druk tijdens DTV-weergave op de AUDIO toets om het Multi Audio (Multi-audio) scherm te tonen.

Druk op de rechter- of linkertoetsen om Stereo (Stereo) --> Left (Links) --> Right (Rechts) te kiezen. Gebruik de **▲▼** toetsen om de gewenste taal voor het geluid (aangegeven in het midden) te kiezen. Druk op de ENTER toets om dit menu te verlaten. U kunt het menu ook verwijderen met gebruik van de MENU toets.

4. EPG

Druk op de GUIDE toets van de afstandsbediening om het EPG-menu te tonen indien u wilt weten wat voor een programma's op de huidige dag of in de toekomst zullen worden uitgezonden. De datum en tijd worden rechtsboven op het scherm getoond, de kanaallijst ziet u links en de diverse programma's met de uitzendtijd verschijnen rechts. Kies met de LINKS of RECHTS toets de gewenste kolom en druk op de OMHOOG of OMLAAG toets om naar een bepaald programma van het EPG-menu te gaan. Gedetailleerde informatie verschijnt onder op het scherm.

Er zijn 3 mogelijkheden:

Daily Mode (Dagelijkse Modus): Druk op de RODE toets om de dagelijkse functie voor het tonen van programma's te activeren.



Weekly Mode (Wekelijkse Modus): Druk op de GROENE toets om de wekelijkse functie voor het tonen van programma's te activeren.

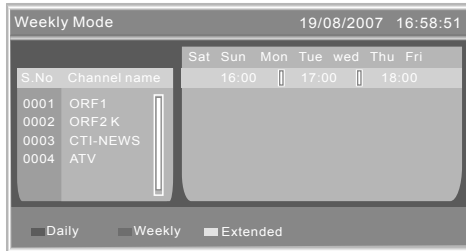

Extended Mode (Uitgebreide Modus): Druk op de GELE toets om het uitgebreide menu op het scherm voor meer informatie te tonen. Druk op de MENU toets om naar het EPG-menu terug te keren:

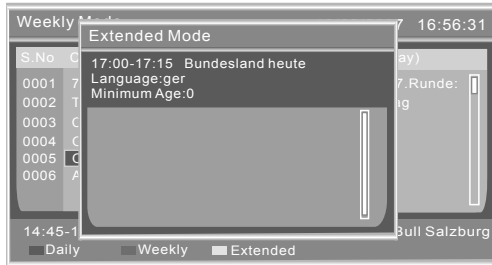

5. Overschakelen naar TV/Radio

Tijdens weergave kunt u met de TV/RADIO toets afwisselend TV en RADIO als bron kiezen.



6. DTV Channel Manager (DTV Kanaalbeheer)

Met deze functie kunt u diverse handelingen uitvoeren: favorieten, overslaan, wissen, sorteren, splitsen, etc.

Druk met DTV als bron gekozen de > toets om het DTV-menu op te roepen, kies Channel Management (Kanaalbeheer) en druk vervolgens op de > toets om dit menu te tonen. Het hier afgebeelde scherm verschijnt:

Channel Organizer (Kanaalorganizer)

Druk op de \wedge toetsen om de gewenste optie van dit menu te kiezen.

Compatibel met: U kunt vervolgens bijvoorbeeld favorieten, wissen, overslaan, vergrendelen kiezen:

Druk op de \wedge toetsen om uw keuze te maken.

Fav. (Fav.): Druk op de RODE toets.

Del. (Wiss.): Druk op de GROENE toets.

Skip (Skip): Druk op de GELE toets.

Lock (Blok.) : Druk op de BLAUWE toets. (Het basiswachtwoord is 0000)

Channel Name (Kanaalnaam) : Druk op de > toets om handmatig een naam voor een kanaal in te voeren.

Indien u Fav./Del./Skip heeft veranderd, moet u op de ENTER toets drukken om de verandering op te slaan.

Druk vervolgens op de MENU toets om het menu te verlaten en **Successfully updated... (Geupdated!)** wordt getoond.

Indien u meerdere onderdelen heeft veranderd, worden deze automatisch in de volgende volgorde gezet:

Fav., Del., Skip.

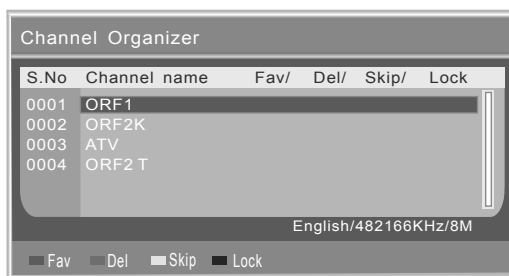

Veranderen van een Channel Name (Kanaalnaam)

Druk op de \wedge toetsen om het te veranderen kanaal te kiezen. Druk op de > toets om de naam te veranderen.

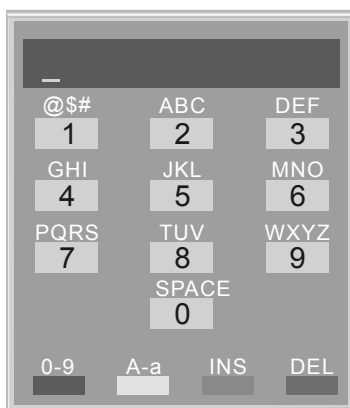

De gekozen naam verschijnt omlijst op het scherm. Het eerste teken van de naam staat tussen vierkante haakjes.

RODE toets: Druk voor het afwisselend kiezen van letters en cijfers.

GELE toets: Druk voor het afwisselend kiezen van hoofdletters en kleine letters.

BLAUWE toets: Druk voor het invoegen van tekens.

GROENE toets: Druk voor het wissen van tekens.

Druk op de MENU toets van de afstandsbediening om de naam op te slaan en het menu te verwijderen.

Gebruik de cijfertoetsen (0-9) voor het veranderen van de naam aan de hand van de volgende tabel.

	Toets van afstandsbediening	1	2	3	4	5	6	7	8	9	0
	Druk éénmaal	1	2	3	4	5	6	7	8	9	0
Druk op de RODE toets	Druk éénmaal	\$	A	D	G	J	M	P	T	W	SP
	Druk tweemaal	#	B	E	H	K	N	Q	U	X	SP
	Druk driemaal	*	C	F	I	L	O	R	V	Y	SP
	Druk viermaal	!	/	/	/	/	/	S	/	Z	SP
	Druk vijfmaal	-	/	/	/	/	/	/	/	/	SP
	Druk zesmaal	@	/	/	/	/	/	/	/	/	SP
	Druk zevenmaal	/	/	/	/	/	/	/	/	/	SP
Druk op de GELE toets	Druk éénmaal	\$	a	d	g	j	m	p	t	w	SP
	Druk tweemaal	#	b	e	h	k	n	q	u	x	SP
	Druk driemaal	*	c	f	i	l	o	r	v	y	SP
	Druk viermaal	!	/	/	/	/	/	s	/	z	SP
	Druk vijfmaal	-	/	/	/	/	/	/	/	/	SP
	Druk zesmaal	@	/	/	/	/	/	/	/	/	SP
	Druk zevenmaal	/	/	/	/	/	/	/	/	/	SP

Channel Sorting (Kanalen sorteren)

Druk in het menu voor kanalen sorteren op de \wedge toetsen om de volgorde voor de kanalen te kiezen en druk vervolgens op de \triangleright toets om te bevestigen.

Het nummer, de naam, frequentie en band worden onder op het scherm getoond; belangrijke onderdelen verschijnen op linksboven op het scherm.

- Land is het eerste onderdeel, compatibel met Germany (Duitsland) / Italy (Italië) / France (Frankrijk) / Spain (Spanje) / Netherlands (Nederland) / Norway (Noorwegen) / Sweden (Zweden) / Finland (Finland) / Austria (Oostenrijk) / Denmark (Denemarken) / Switzerland (Zwitserland) / Poland (Polen) / Hungary (Hongarije) / Romania (Roemenië) / All Area (Alles) (Alleen voor de EU).

Compatibel met: Groot-Brittannië (alleen voor G.B.)

- Het tweede onderdeel is voor het kiezen van de lijst op volgorde van Scramble. Er zijn 3 mogelijkheden: ALL (Alles), Free (Vrij), Scramble (Coderen).
- Het derde onderdeel kunt u kiezen. Er zijn 5 mogelijkheden: All (Alles), A to Z (A tot Z), Z to A (Z tot A), LCN+ (LCN+) en LCN- (LCN-)

Druk op de ENTER toets om uw keuze te maken. Druk nogmaals op de ENTER toets wanneer u dit onderdeel wilt opslaan.

- Druk op de $\langle \rangle$ toetsen om de gesorteerde kanaallijst onder op het scherm te doorlopen.



LCD-TV

Channel Grouping (Kanalen Groeperen)

Druk in het menu voor kanalen groeperen op de \wedge toetsen om een groep te kiezen en druk vervolgens op de \triangleright toets om te bevestigen:

Met dit menu worden de nummers en namen van kanalen getoond en wordt aangeduid welke favoriete groep voor een betreffend kanaal van toepassing is. Er zijn 8 mogelijkheden: 1 None (Geen), 2 News (Nieuws), 3 Science (Wetens.), 4 Sports (Sport), 5 Movies (Films), 6 Kids (Kind.), 7 Music (Muziek), 8 Fashion (Mode).

U kunt een bepaald kanaal kiezen en vervolgens op de cijfertoets drukken die overeenkomt met de gewenste groep. Druk op ENTER om uw keuze op te slaan en druk op de MENU toets om het scherm te verlaten. **Successfully updated... (Geupdated!)** verschijnt op het scherm.

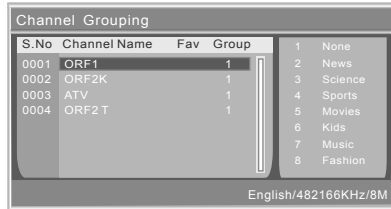

Kanalen wissen

Druk op de \wedge toetsen om kanalen met dit menu te wissen.

Delete all TV channels (Alle TV-kanalen verwijderen): Druk op de \triangleright toets om alle TV-kanalen te wissen.

Delete all Radio channels (Alle radiokanalen verwijderen): Druk op de \triangleright toets om alle radiokanalen te wissen.

7. Kiezen van een favoriet programma (kanaal)

Druk met DTV gekozen op de FAV toets om dit menu op te roepen. Het hier afgebeelde scherm verschijnt:

Een lijst met favorieten verschijnt. De kanaalnaam en door de gebruiker ingestelde functie verschijnt. Kies met de \wedge toetsen een gewenst kanaal en druk op de ENTER toets om te bevestigen. Door een druk op DTV (Exit) wordt het menu tevens verwijderd.

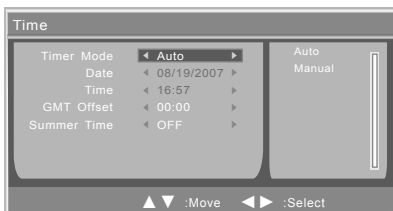
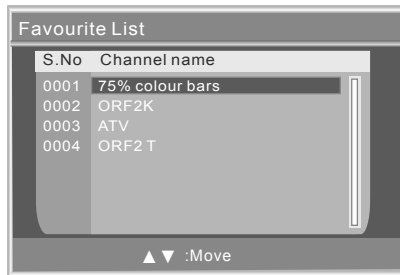

8. Time (Tijd)

Druk met DTV als bron gekozen op de MENU toets om het hoofdmenu te openen en kies Time (Tijd) van het DTV-menu.

Kies met de \wedge toetsen het gewenste onderdeel en verander met gebruik van de \triangleright toets.

9. Native Game (Natuurlijk Spel) (alleen tijdens de DTV-functie)

Druk met DTV als bron gekozen op de MENU toets om het hoofdmenu te openen en kies Native Game (Natuurlijk Spel) van het DTV-menu. Druk op de > toets om te bevestigen.

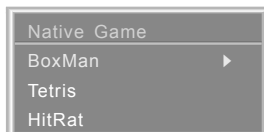

Er zijn 3 mogelijkheden: BoxMan (BoxMan), Tetris (Tetris) en HitRat (HitRat).

Druk op de ^V toetsen om het gewenste spel te kiezen. Kies bijvoorbeeld BoxMan (BoxMan).

Druk op de MENU toets om het menu te verlaten.

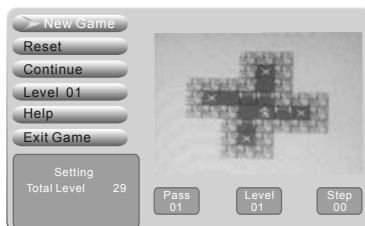

10. Advanced Setting (Extra inst.)

Druk met DTV als bron gekozen op de MENU toets om het hoofdmenu te openen en kies Advanced Setting (Extra inst.) van het DTV-menu. Druk op de ^V toets om te bevestigen. Er zijn 6 mogelijkheden: Preferred Audio (Voorkeur Audio), Preferred Subtitle (Voorkeur subs), CI (CI), CA/CI programme (CA/CI), Parental Lock (Kinderslot) en Parental Rating (Volwas.dsniveau). Druk op de > toetsen om het gewenste onderdeel te kiezen.

Druk op de MENU toets om het menu te verlaten.

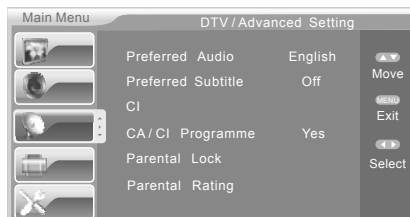

Preferred Audio (Voorkeur Audio)

Druk op de ^V toetsen om Preferred Audio (Voorkeur Audio) van dit menu te kiezen en druk vervolgens op de < > toetsen om afwisselend de diverse mogelijkheden te tonen.

De volgende opties zijn beschikbaar: Dutch (Nederlands), English (Engels), French (Frans), German (Duits), Italian (Italiaans), Spanish (Spaans), Portuguese (Portugees), Danish (Deens) en Czech (Tjechisch).

Preferred Subtitle (Voorkeur subs)

Druk op de ^V toetsen om Preferred Subtitle (Voorkeur Subs) voor de gewenste ondertitels van dit menu te kiezen en druk vervolgens op de < > toetsen om afwisselend de diverse mogelijkheden te tonen.

De volgende opties zijn beschikbaar: English (Engels), French (Frans), German (Duits), Italian (Italiaans), Spanish (Spaans), Portuguese (Portugees), Danish (Deens), Czech (Tsjechisch) en Off (Uit).

LCD-TV

CI (CI)

Algemeen interface

CA/CI Program (CA/CI)

Druk op de **↖** toetsen om CA/CI Program (CA/CI) van dit menu te kiezen en druk vervolgens op de **<** > toetsen om afwisselend de diverse mogelijkheden te tonen.

De volgende opties zijn beschikbaar: Yes / No (Ja/Nee).

Parental Lock (Kinderslot)

Druk op de **↖** toetsen om een Parental Lock (Kinderslot) van dit menu te kiezen en druk vervolgens op de **>** toets om te bevestigen. Het volgende scherm verschijnt:

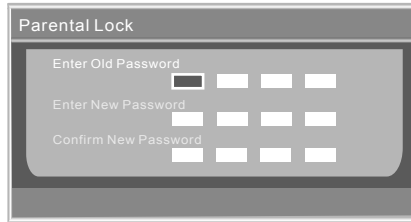

Het basiswachtwoord (pincode) is 0000.

Veranderen van het wachtwoord:

Voer met de cijfertoetsen (0~9) eerst het oude wachtwoord op het scherm in;

Voer met de cijfertoetsen (0~9) vervolgens een nieuw wachtwoord bij "Enter New Password" op het scherm in;

Voer met de cijfertoetsen (0~9) nogmaals het nieuwe wachtwoord bij "Confirm New Password" op het scherm in.

Parental Rating (Volwas.dsniveau)

U kunt het gewenste restrictieniveau voor weergave van TV-programma's instellen.



1) Kies met de **↖** toetsen het restrictieniveau en druk op de ENTER toets.

2) Voer het wachtwoord (0000) met de cijfertoetsen 0-9 van de afstandsbediening in en druk op de ENTER toets.

OPMERKING: De diverse restrictieniveau's zijn per land verschillend.

Teletekst

Teletekst (alleen voor G.B.).



Door een druk op de  toets tijdens digitale weergave wordt teletekst geladen en op het scherm getoond. Tijdens teletekst kunt u diverse bedieningen met de afstandsbediening uitvoeren. Gebruik de  navigatietoetsen om tijdens teletekst naar andere pagina's te gaan (cursorfunctie) en druk op de [ENTER] toets om de keuze in te voeren en de betreffende pagina te tonen.

Met de gekleurde toetsen kunt u direct naar specifieke teletekstpagina's gaan (Direct-functie).

Toets	Beschrijving
Rood	Druk op deze rode toets om een overeenkomend onderdeel of pagina in te voeren.
Groen	Druk op deze groene toets om een overeenkomend onderdeel of pagina in te voeren.
Geel	Druk op deze gele toets om een overeenkomend onderdeel of pagina in te voeren.
Blauw	Druk op deze blauwe toets om een overeenkomend onderdeel of pagina in te voeren.
TXT	Druk op deze toets om teletekst te activeren en druk nogmaals om teletekst uit te schakelen.

Druk op de  toets van de afstandsbediening om teletekst te activeren. Druk nogmaals op deze toets om teletekst uit te schakelen.

Alleen voor EU

1. Druk op  toets om teletekst te activeren en druk nogmaals om teletekst uit te schakelen.
2. Druk op de **(cijfer)** toetsen om naar een bepaalde pagina te springen.
3. Druk op de  toetsen om naar de voorgaande of volgende pagina te gaan.

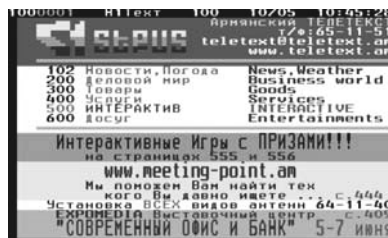

Toets	Beschrijving
Rood	Druk op deze rode toets om een overeenkomend onderdeel of pagina in te voeren.
Groen	Druk op deze groene toets om een overeenkomend onderdeel of pagina in te voeren.
Geel	Druk op deze gele toets om een overeenkomend onderdeel of pagina in te voeren.
Blauw	Druk op deze blauwe toets om een overeenkomend onderdeel of pagina in te voeren.
TXT	Druk op deze toets om teletekst te activeren en druk nogmaals om teletekst uit te schakelen.



DVD-speler (optie)

Alleen voor het LT-19DK2_ , LT-22DK2_model

Discs die u met de DVD-speler kunt afspelen

	DISC-LOGO	Inhoud	Formaat
DVD		Digitale Audio+Video (bewegende beelden)	12cm
CD		CD-DA: Digitale Audio	12cm
MP3/JPEG		Gecomprimeerde digitale audio/ Stilbeelden met hoge resolutie	12cm

Met de DVD-speler af te spelen bestanden dienen bij voorkeur met de volgende specificaties te zijn opgenomen:

<MP3>

- . Bemonsteringsfrequentie: 32kHz of 44,1kHz of 48kHz
- . Constante bitwaarde: 32 kbps-320kbps

<JPEG>

- . Maximale aantal pixels 24M

Afstandsbediening voor DVD



Toets	Beschrijving
GOTO	Druk op GOTO en voer de tijd in vanaf waar u de weergave wilt starten.
ANGLE	Druk op deze toets om de kijkhoek (camerahoek) van de DVD te kiezen.
MEDIA	Druk op deze toets om DISC/CARD/USB Reader te kiezen.
-/--	Druk tijdens DVD-weergave op deze toets om een hoger nummer dan 10 te kiezen.
0	Druk tijdens DVD-weergave op deze toets om 10 te kiezen.
REPEAT	1. Herhalen van één fragment / hoofdstuk. 2. Herhalen van de hele disc / titel. 3. Annuleren van de herhaalfunctie. (Tijdens MP3-weergave wordt de hele map herhaald. Door de volgende druk wordt de herhaalfunctie geannuleerd.)
A-B	Druk voor het herhalen van een bepaald gedeelte (vanaf A tot B) van een disc.
LANGUAGE	Druk op deze toets om een gewenste taal voor het geluid te kiezen.
SUBTITLE	Druk op deze toets om een gewenste taal voor de ondertiteling te kiezen. Indien een menu op de disc is opgenomen, kunt u dit menu met de MENU toets kiezen.
SETUP	Druk op deze toets om het Setup-menu van de DVD-speler op te roepen. Kies een onderdeel met $\wedge \vee < >$ en druk op ENTER om te bevestigen.
DVD MENU	1. Deze toets functioneert niet tijdens weergave van CDDA / MP3 / JPEG / GAME. 2. Druk tijdens DVD-weergave om het basismenu op te roepen.
TITLE	1. Druk tijdens DVD-weergave om het titelmenu op te roepen. 2. Druk tijdens weergave van USB/KAART media om naar het bovenste menu terug te keren.
ZOOM	Druk voor het inzoomen op een beeld.
EJECT	Druk op deze toets om de disc van de DVD-speler te verwijderen. Functioneert uitsluitend indien DVD als bron is gekozen.
PLAY/PAUSE	Druk voor het starten/pauzeren van de discweergave.
STOP	Druk voor het stoppen van de weergave.
REV/FWD	Gebruik voor het snel voor- en achterwaarts verspringen. Tijdens JPG-weergave kunt u met deze toetsen het beeld linksom of rechtsom draaien.
ENTER	Druk op deze toets om een keuze te bevestigen.
Prev/Next	Gebruik deze toetsen om tijdens weergave naar het voorgaande of volgende hoofdstuk te gaan.
DISPLAY	Druk op deze toets om de huidige LCD-TV DVD-informatie te tonen en druk nogmaals om de informatie te verwijderen.
$\wedge \vee < >$	Gebruik deze toetsen om naar boven/beneden/links/rechts te gaan.

OPMERKING: Toetsen voor de DVD-speler functioneren uitsluitend wanneer DVD als bron is gekozen.



DVD-speler

Bedieningspaneel voor DVD-speler

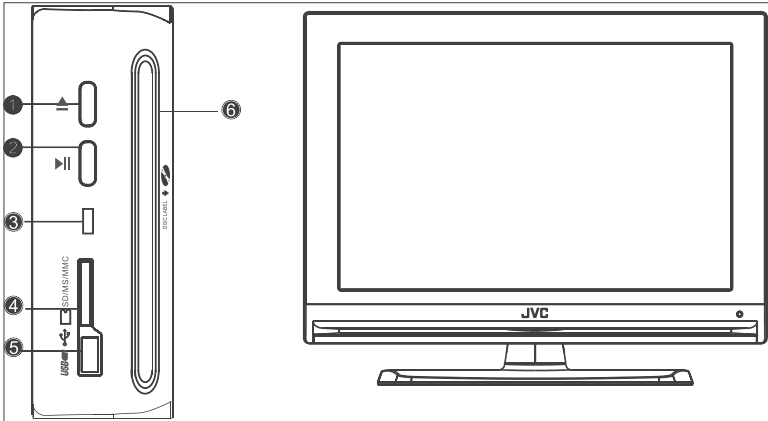

- ① EJECT Druk op deze toets om de disc van de DVD-speler te verwijderen. (Functioneert uitsluitend indien DVD als bron is gekozen.)
- ② PLAY/PAUSE Druk voor het starten/pauzeren van de discweergave.
- ③ LED
- ④ Kaartgleuf Geschikt voor een SD/MMC/MS-kaart.
- ⑤ USB-aansluiting
- ⑥ DVD-houder

OPMERKING: Voor weergave van een DVD moet u eerst DVD als bron kiezen. Weergave is anders onmogelijk.

Basisbediening

☒ Schakel de TV in en kies DVD als bron

Druk op de stroomtoets van de TV of afstandsbediening. Druk vervolgens op AV en kies DVD om naar de DVD-functie te gaan.

☒ Plaats een disc





Druk de disc in de DVD-houder (de labelkant moet boven [naar u toe gericht] en datakant onder liggen in geval van een enkelzijdige disc. Op dubbelzijdige discs zijn data aan beide kanten opgenomen.) De disc wordt vervolgens afgelezen. De weergave start vervolgens automatisch.

OPMERKING: Met bepaalde discs moet u echter na het aflezen van de disc op de PLAY of ENTER toets drukken om de weergave te starten.

☒ Weergave

Een discmenu is afhankelijk van hoe de disc is opgenomen en speciale mogelijkheden verschillend. Druk op de MENU toets om het discmenu te tonen. U kunt ook de pauzetoets van de afstandsbediening gebruiken voor het starten en pauzeren. Daarbij zijn er diverse speciale functies als menuweergave, titelweergave, voortzetten van weergave.

☒ Menuweergave (alleen voor een DVD)

- I. Druk op DVD Menu
Het DVD-basismenu verschijnt op het TV-scherm nadat een DVD werd geplaatst.
- II. Druk met een DVD geplaatst op de  toetsen om een gewenst menu-onderdeel te kiezen.
- III. Druk op de ENTER toets om de weergave te starten.
- IV. Terugkeren naar menu tijdens weergave: Druk tijdens de DVD-weergave op de DVD Menu toets om naar het basismenu terug te keren.
- V. Stoppen
 - 1) Door de eerste druk op de  toets schakelt de speler in de pauzefunctie (PRE Stop). "PRE Stop" verschijnt nu op het scherm. Druk tweemaal op de toets om geheel te stoppen.
 - 2) Met "PRE Stop" onthoudt de speler het stoppunt van de weergave en zal de weergave vanaf dit punt worden hervat wanneer u de disc weer start.
 - 3) Met de stopfunctie geactiveerd, kan door een druk op de weergavetoets de weergavefunctie weer worden vervolgd. Druk ter bescherming van de disc eerst op de stoptoets en vervolgens op de  toets voor het verwijderen van de disc. Druk nogmaals op  om de houder te sluiten nadat u de disc heeft verwijderd.
Trek de stekker van het netsnoer uit het stopcontact indien u de DVD-speler voor langere tijd niet gaat gebruiken.

☒ Titelweergave (alleen voor een DVD)

- I. Druk tijdens DVD-weergave op de DVD Menu toets om het DVD-titelmenu te tonen.
- II. Kies de gewenste titel met de  toetsen en druk op ENTER. U kunt een titel ook met de cijfertoetsen kiezen.
- III. De weergave start vanaf hoofdstuk 1 van de gekozen titel.

☒ Weergave op volgorde (alleen voor een DVD, MP3/JPEG)

- IV. Door een druk op de weergavetoets tijdens de stopfunctie wordt de weergave van compatibele discs op volgorde gestart.

Geavanceerde bediening

☒ **Kiezen van fragmenten/bestanden (alleen voor een DVD, CD, MP3/JPEG)**

- a) Druk voor weergave van een DVD op de cijfertoetsen om fragmenten van het menu of het titelmenu te kiezen; Tijdens DVD-weergave kunt u een gewenst titelnummer ook direct invoeren.
- b) Druk voor weergave van MP3/JPEG op de cijfertoetsen om een bestand van de huidige bestandslijst te kiezen.

OPMERKING: Een niet-bestaand fragment/bestand kan niet worden gekozen.

☒ **Verspringen (alleen voor een DVD, MP3/JPEG)**

- a) Druk op de NEXT toets van de afstandsbediening of het bedieningspaneel van de speler om naar het begin van een volgende titel/hoofdstuk/fragment (bestand) te verspringen.
- b) Druk op de PREV toets van de afstandsbediening of het bedieningspaneel van de speler om naar het begin van een voorgaande titel/hoofdstuk/fragment (bestand) te verspringen.

OPMERKING: De werking is mogelijk anders indien een DVD is geplaatst, al naar gelang de configuratie van de DVD.

☒ **Versnelde weergave (alleen voor DVD, VCD, CD)**

U kunt tijdens weergave in voor- en achterwaartse richting zoeken.

- a) Druk tijdens weergave op de ►► toets van de afstandsbediening om versneld in voorwaartse richting te zoeken. Door nogmaals op de toets te drukken, wordt de snelheid verhoogd. Er zijn vier snelheden voor versnelde weergave in voorwaartse richting: 2, 4, 8, 20. Door iedere druk op de toets wordt de snelheid verhoogd. Door zesmaal op de toets te drukken, wordt de normale snelheid weer ingesteld.
Indien tijdens DVD-weergave het begin van de volgende titel/hoofdstuk wordt bereikt, wordt de normale snelheid weer ingesteld;
- Druk op de weergavetoets om de normale snelheid te hervatten.
Met een CD geplaatst, hoort u geen geluid wanneer de ◀◀ snelheid is ingesteld.
- b) Druk tijdens weergave op de ◀◀ toets van de afstandsbediening om versneld in achterwaartse richting te zoeken. Door nogmaals op de toets te drukken, wordt de snelheid verhoogd. Er zijn vier snelheden voor versnelde weergave in achterwaartse richting: 2, 4, 8, 20. Door iedere druk op de toets wordt de snelheid verhoogd. Door zesmaal op de toets te drukken, wordt de normale snelheid weer ingesteld.
Indien tijdens DVD-weergave het begin van de spelende titel/hoofdstuk wordt bereikt, wordt de normale snelheid weer ingesteld;
- Druk op de weergavetoets om de normale snelheid te hervatten.
Met een CD geplaatst, hoort u geen geluid tijdens het versnellen.

OPMERKING: REV en FWD voor het versnellen werken niet voor MP3.

☒ **Stilzetten van beelden en beeld-voor-beeld weergave (alleen voor een DVD, CD, MP3/JPEG)**

- a) Druk tijdens CD/MP3/JPEG-weergave éénmaal op de pauzetoets om de weergave te "bevriezen"; Druk nogmaals op de pauzetoets of op de weergavetoets om de weergave voort te zetten.
- b) Druk tijdens DVD-weergave éénmaal op de pauzetoets om de weergave te "bevriezen"; Druk nogmaals op de pauzetoets om de beelden stuk-voor-stuk weer te geven; Druk op de weergavetoets om de weergave normaal voort te zetten.

☒ Herhalen (alleen voor een DVD, CD, MP3/JPEG)

Druk tijdens discweergave op de REPEAT toets. De geactiveerde herhaalfunctie wordt nu getoond en de weergave wordt overeenkomstig herhaald.

☒ Veranderen van de taal voor het geluid (alleen voor een DVD)

Druk voor een DVD éénmaal op de LANGUAGE toets van de afstandsbediening. De taal informatie verschijnt nu.

Indien er meerdere talen op een DVD zijn opgenomen, kunt u een gewenste taal (geluidsspoor) voor het geluid kiezen.

Indien er meerdere talen beschikbaar zijn, kunt u door iedere druk op de toets een andere taal kiezen. Het met de taal overeenkomende nummer wordt op het scherm getoond. Bijvoorbeeld: "Taal icoon" [1 English DTS 6CH] (welke talen kunnen worden gekozen, is afhankelijk van de DVD).

LCD-TV

☒ **Ondertitels (alleen voor een DVD)**

Druk voor een DVD éénmaal op de SUBTITLE toets van de afstandsbediening. De ondertiteling-informatie verschijnt nu.

Indien er ondertitels op een DVD zijn opgenomen, kunt u deze op het scherm tonen.

Druk nogmaals op de SUBTITLE toets om de ondertitels te tonen. De basistaal met het

overeenkomende nummer verschijnt op het scherm en de ondertitels worden in die taal getoond.

Er zijn mogelijk ondertitels in meerdere talen. Door iedere druk op de toets verandert de taal van de ondertitels. Bijvoorbeeld: "Taal icoon" [1 English DTS 6CH] (welke talen voor de ondertiteling kunnen worden gekozen, is afhankelijk van de DVD). U kunt de ondertitels ook verwijderen.

☒ **Veranderen van het TV SYSTEM (alleen voor een DVD, CD, MP3/JPEG)**

Druk op de SETUP toets van de afstandsbediening om het PREFERENCE menu te tonen. Kies TV SYSTEM (TV SYSTEEM) om PAL (PAL), NTSC (NTSC) of AUTO (AUTO) te kiezen.

OPMERKING: Met AUTO (AUTO) TV voor het systeem gekozen, wordt afhankelijk van de disc het beste systeem gekozen.

Indien niet het gehele scherm verschijnt (opmerking: dit is altijd het geval voor breedbeeld-programma's) of het beeld zwart-wit verschijnt, moet u NTSC of PAL als systeem kiezen.

Tijdens weergave met een ander TV-systeem, worden de discs mogelijk niet optimaal afgespeeld.

PAL wordt voor de TV aanbevolen.

☒ **Dempen van het geluid (alleen voor een DVD, CD, MP3/JPEG)**

Druk op de "MUTE" toets om het volume direct te dempen. "MUTE" verschijnt op het scherm. Druk nogmaals op de toets of druk op Vol +/- om het geluid weer te herstellen.

OPMERKING: Indien u tijdens weergave geen geluid hoort, druk dan op de MUTE toets om het probleem mogelijk op te lossen.

☒ **Inzoomen in een beeld (alleen voor DVD, JPEG)**

a) U kunt een gedeelte van het beeld vergroten en weer verkleinen en tevens van vergroot gedeelte in het beeld verplaatsen. Druk herhaaldelijk op zoom en kies de gewenste vergroting: Tijdens de videofunctie: 2X, 3X, 4X, 1/2, 1/3, 1/4 en Uit.

OPMERKING: 1. Deze functie werkt niet terwijl het discmenu wordt getoond.

2. De zoomfunctie kan voor bepaalde discs niet worden gebruikt.

b) Gebruik de pijltoetsen om van vergroot gedeelte op het scherm te verplaatsen wanneer de vergroting 2, 3 of 4 is.

☒ **Herhalen van een bepaald gedeelte van een disc (alleen voor DVD, CD, MP3)**

a) Druk tijdens normale of versnelde weergave eenmaal op de A-B toets. "REPEAT A" (Herhaal A) verschijnt op het scherm. Dit is het beginpunt van het te herhalen gedeelte.

b) Druk tijdens normale of versnelde weergave nogmaals op de A-B toets. "REPEAT B" (Herhaal B) verschijnt op het scherm. Dit is het eindpunt van het te herhalen gedeelte.

Het gedeelte tussen punt A en B wordt herhaald totdat u de herhaalfunctie annuleert.

c) Druk nogmaals op de A-B toets om het herhalen van A-B uit te schakelen.

In geval van een CD kunt u uitsluitend een bepaald gedeelte in hetzelfde fragment herhalen. A-B herhalen wordt automatisch uitgeschakeld wanneer het volgende fragment start. In geval van een DVD kunt u uitsluitend een bepaald gedeelte in dezelfde titel/hoofdstuk herhalen.

Regelen van het volume (alleen voor een DVD, CD, MP3/JPEG)

Druk op de volumetoets op het bedieningspaneel van de TV of versterker om het volume in te stellen. Druk op de Vol+ toets van de afstandsbediening om het volume te verhogen; Met Vol- wordt het volume verlaagd.

OPMERKING: Toetsen voor de DVD-speler functioneren uitsluitend wanneer DVD als bron is gekozen.

Weergave van MP3 en JPEG

Plaats een MP3/JPEG-disc in de houder. De speler zoekt automatisch de opgeslagen MP3/JPEG-mappen op. Na het aflezen, wordt automatisch de eerst opgeslagen map met MP3-bestanden gekozen (indien er zowel MP3- als JPEG-bestanden op de disc zijn; Indien er slechts één soort bestand is opgenomen, zal de eerste map worden gekozen) en het eerste bestand van deze map worden afgespeeld ("01:" wordt opgelicht). Het hier afgebeelde scherm verschijnt:

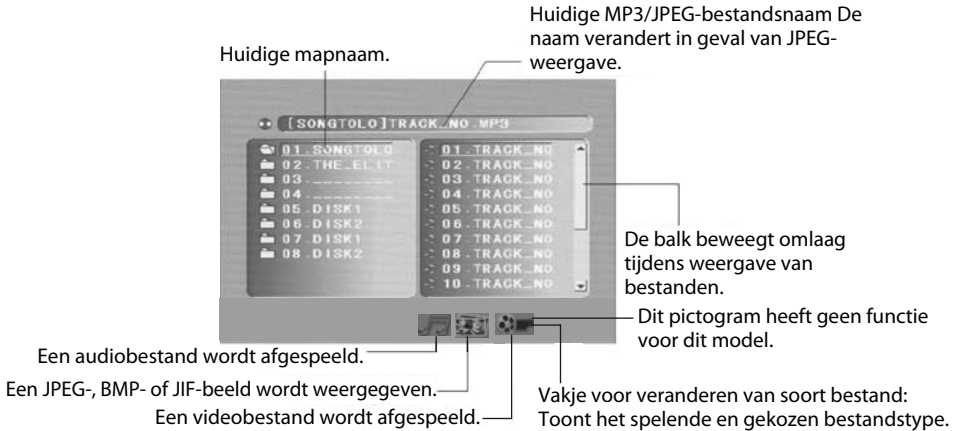

Ga met de pijltoetsen naar de gewenste map in het scherm. Het eerste bestand van deze map wordt vervolgens afgespeeld. U kunt tevens met de pijltoetsen een gewenst bestand kiezen.

OPMERKING:

- I. Met de linker- en rechterpijltoetsen kunt u als gewenst een map, bestand of het soort af te spelen bestand afzonderlijk kiezen.
- II. De gekozen map en het bestand worden als in de afbeelding hierboven opgelicht getoond. Het gekozen soort bestand verschijnt in een transparant rechthoekje.
- III. Druk in het vakje voor het veranderen van soort bestand op de linker- en rechterpijltoetsen om het gewenste soort te kiezen en druk vervolgens op ENTER; De " " , " " en " " worden in de afbeelding hierboven getoond. " " is gekozen wanneer een MP3-bestand wordt afgespeeld.
- IV. Indien er zowel MP3- als JPEG-bestanden op een disc zijn, kunt u tijdens weergave van een JPEG-bestand op de RETURN toets drukken om naar de lijst met JPEG-bestanden terug te keren.
- V. U kunt het gewenste bestand met de cijfer-toetsen kiezen. Druk bijvoorbeeld op 2^{de} om het 2^{de} bestand van de huidige lijst weer te geven.

OPMERKING: Tijdens MP3-weergave wordt uitsluitend digitale audio gereproduceerd. Er verschijnt geen beeld.

LCD-TV

VI. Met de cursortoetsen (<, > etc.) kunt u tijdens JPEG-weergave het beeld draaien. Het beeld kan naar boven/beneden/links/rechts worden geroteerd.
 Druk tijdens JPEG-weergave op ►|| om de bestanden met een diavoorstelling te tonen.

USB/KAART opslagapparatuur (media)

Steek de USB/KAART-opslagmedia in de USB/CARD aansluiting en druk op de MEDIA toets om USB of CARD (KAART) te kiezen. De speler leest de mappen met MP3/JPEG-bestanden automatisch af. Na het aflezen, wordt automatisch de eerst opgeslagen map met MP3-bestanden gekozen (indien er zowel MP3- als JPEG-bestanden op de disc zijn; Indien er slechts één soort bestand is opgenomen, zal de eerste map worden gekozen) en het eerste bestand van deze map worden afgespeeld ("01." wordt opgelicht). Het hier afgebeelde scherm verschijnt.

Huidige MP3/JPEG-bestandsnaam De naam verandert in geval van JPEG-weergave.

Huidige mapnaam.

De balk beweegt omlaag tijdens weergave van bestanden.

Dit pictogram heeft geen functie voor dit model.

Vakje voor veranderen van soort bestand: Toont het spelende en gekozen bestandstype.

Een videobestand wordt afgespeeld.

Een JPEG-, BMP- of JIF-beeld wordt weergegeven.

Een audiobestand wordt afgespeeld.

The screenshot shows a media player interface with a list of files. The top bar displays "[SONGTOLD] TRACK_NO MP3". The file list is divided into two columns. The first column shows files like "01_SONGTOLD", "02_THE_ELIT", "03", "04", "05_DISK1", "06_DISK2", "07_DISK1", and "08_DISK2". The second column shows "01_TRACK_NO", "02_TRACK_NO", "03_TRACK_NO", "04_TRACK_NO", "05_TRACK_NO", "06_TRACK_NO", "07_TRACK_NO", "08_TRACK_NO", "09_TRACK_NO", and "10_TRACK_NO". A progress bar is visible at the bottom of the screen. There are several icons at the bottom of the screen, including a play button and a folder icon.

Opmerking:

De overige handelingen en instellingen zijn hetzelfde als: Weergave van MP3 en JPEG



OPMERKING:

1. Verwijder de USB/KAART media niet tijdens het aflezen en weergave.
2. De aansluiting voor USB/KAART werkt uitsluitend tijdens de DVD-functie. Kies derhalve DVD als bron alvorens USB/KAART media af te spelen.

SYSTEEMSETUP-MENU

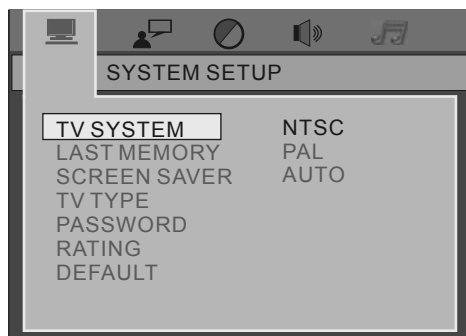
1.1 SYSTEM SETUP (SYSTEEM INST.)



1. Druk op de SETUP toets om het SYSTEM SETUP (SYSTEEM INST.) menu op te roepen. Het links afgebeelde scherm verschijnt.
2. Druk met dit scherm op de  toetsen om een gewenst onderdeel te kiezen. Druk op de  toets om het gedetailleerde instelmenu te tonen, kies de gewenste instelling en druk vervolgens op de ENTER toets om uw keuze te bevestigen. U kunt de instelling voltooien door een druk op de SETUP toets.

ONDERDEEL	BESCHRIJVING
TV SYSTEM (TV SYSTEEM)	Kies de instelling die overeenkomt met het signaalsysteem dat u ontvangt. NTSC correspondeert met het NTSC (NTSC)-kleursysteem. PAL correspondeert met het PAL (PAL)-kleursysteem. Kies AUTO (AUTO) indien u niet weet welk kleursysteem geschikt is.
LAST MEMORY (LAATSTEOPSLAG)	De status voordat wordt uitgeschakeld kan worden onthouden en is dan later weer van toepassing. ON (AAN): Kies indien u deze functie wilt gebruiken. OFF (UIT): Kies indien u deze functie niet wilt gebruiken. Deze functie werkt alleen voor DVD en dus niet voor USB of een kaart.
TV TYPE (TV TYPE)	U kunt 4:3PS (4:3PS), 4:3LB (4:3LB) en 16:9 (16:9) kiezen.
PASSWORD (PASSWORD)	Gebruik voor het invoeren en veranderen van het wachtwoord ("pincode") (het basiswachtwoord is 0000).
RATING (KLASSIFIC.)	Gebruik voor het instellen van het restrictieniveau voor het kinderslot.
DEFAULT (FABRIEKSINST.)	Door deze optie te kiezen, worden alle gemaakte instellingen naar de fabrieksinstellingen teruggesteld.

LCD-TV

1.2 LANGUAGE SETUP (TAAL SETUP)



1. Druk op de SETUP toets om het LANGUAGE SETUP (TAAL SETUP) menu op te roepen. Het links afgebeelde scherm verschijnt.

2. Druk met dit scherm op de \wedge toetsen om een gewenst onderdeel te kiezen. Druk op de $>$ toets om het gedetailleerde instelmenu te tonen, kies de gewenste instelling en druk vervolgens op de ENTER toets om uw keuze te bevestigen. U kunt de instelling voltooien door een druk op de SETUP toets.

- . De in deze gebruiksaanwijzing beschreven menu-onderdelen worden in zowel het Engels als tussen haakjes in het Nederlands getoond.
- . Afhankelijk van het model, kan Nederlands echter mogelijk niet als taal voor het OSD-menu worden gekozen.
- . Afbeeldingen van het OSD-menu in deze gebruiksaanwijzing zijn gebaseerd op het Engelse OSD-menu.
- . Afhankelijk van het model kan Engels echter mogelijk niet voor het OSD-menu worden gekozen.

ONDERDEEL	BESCHRIJVING
OSD LANGUAGE (OSD TAAL)	U kunt de taal voor de in-beeldaanduidingen (OSD) kiezen.
AUDIO LANGUAGE (AUDIO TAAL)	U kunt de taal voor het geluid kiezen.
SUBTITLE LANGUAGE (ONDERT. TAAL)	U kunt de taal voor de ondertitels kiezen.
MENU LANGUAGE (MENU TAAL)	U kunt de taal voor het menu kiezen.

(Beschikbare talen zijn verschillend afhankelijk van het model.)

1.3 VIDEO SETUP (VIDEO SETUP)



1. Druk op de SETUP toets om het VIDEO SETUP (VIDEO SETUP) menu op te roepen. Het links afgebeelde scherm verschijnt.
2. Druk met dit scherm op de \wedge toetsen om een gewenst onderdeel te kiezen. Druk op de > toets om het gedetailleerde instelmenu te tonen, kies de gewenste instelling en druk vervolgens op de ENTER toets om uw keuze te bevestigen. U kunt de instelling voltooien door een druk op de SETUP toets.

ONDERDEEL	BESCHRIJVING
BRIGHTNESS (ZWARTGRADATIE)	Stel de helderheid als gewenst in.
CONTRAST (CONTRAST)	Stel het contrast als gewenst in.
HUE (TINT)	Stel de tint als gewenst in.
SATURATION (VERZADIG.)	Stel de verzadiging als gewenst in.
SHARPNESS (SCHERPTE)	Stel de scherppte als gewenst in.

OPMERKING: De instellingen hierboven kunnen alleen voor DVD worden gemaakt.

LCD-TV

1.4 SPEAKER SETUP (SPEAKER INST.)



1. Druk op de SETUP toets om het SPEAKER SETUP (SPEAKER INST.) menu op te roepen. Het links afgebeelde scherm verschijnt.
2. Druk met dit scherm op de **↵** toetsen om een gewenst onderdeel te kiezen. Druk op de **>** toets om het gedetailleerde instelmenu te tonen, kies de gewenste instelling en druk vervolgens op de ENTER toets om uw keuze te bevestigen. U kunt de instelling voltooien door een druk op de SETUP toets.

ONDERDEEL	BESCHRIJVING
DOWNMIX (DOWNMIX)	Voor weergave van een disc met 5.1-kanalen zijn er drie mogelijkheden, LT/RT (LT/RT), STEREO (STEREO), VSS (VSS).

1.4 DIGITAL SETUP (DIGITALE INST.)



1. Druk op de SETUP toets om het DIGITAL SETUP (DIGITALE INST.) menu op te roepen. Het links afgebeelde scherm verschijnt.
2. Druk met dit scherm op de **↵** toetsen om een gewenst onderdeel te kiezen. Druk op de **>** toets om het gedetailleerde instelmenu te tonen, kies de gewenste instelling en druk vervolgens op de ENTER toets om uw keuze te bevestigen. U kunt de instelling voltooien door een druk op de SETUP toets.

ONDERDEEL	BESCHRIJVING
DUAL MONO (DUAL MONO)	Er zijn 4 mogelijkheden voor de audio-uitgang: STEREO (STEREO)/MONO L (MONO L)/MONO R (MONO R)/MIX MONO (MIX MONO)

Suggesties

- **Oplossen van problemen: Controleer de volgende punten alvorens het toestel voor reparatie weg te brengen**

Geen geluid of beeld.	Controleer dat de stekker van het netsnoer in een stopcontact is gestoken. Controleer dat de POWER toets is ingedrukt. Controleer de instellingen voor het beeldcontrast en de helderheid. Controleer het volume.
Normaal beeld maar geen geluid.	Controleer het volume. Controleer of de MUTE toets van de afstandsbediening is ingedrukt.
Geen of zwart-wit beeld.	Controleer de kleurinstellingen. Controleer dat het juiste kleursysteem is gekozen.
Storing in beeld en geluid.	Zoek of in de buurt zijnde elektrische apparatuur de storing veroorzaakt en plaats deze verder weg. Steek de stekker in een ander stopcontact.
Wazig of gestoord beeld, vervormd geluid.	Controleer de richting, plaats en verbindingen van de antenne. De storing wordt mogelijk door het gebruik van een binnenantenne veroorzaakt.
Afstandsbediening functioneert onjuist.	Controleer de batterijen van de afstandsbediening. De batterijen moeten mogelijk worden vervangen. Gebruik de afstandsbediening binnen een afstand van 8 meter t.o.v. het toestel. Reinig de bovenrand (het zendgedeelte) van de afstandsbediening. Verwijder de batterijen en houd een willekeurige toets een paar minuten ingedrukt om de microprocessor van de afstandsbediening terug te stellen. Plaats de batterijen opnieuw en probeer opnieuw.
Beeld heeft ruis of is vervormd.	Controleer dat de disc geen krassen heeft en schoon is. Reinig de disc.
"No Signal" (Geen signaal) verschijnt.	Controleer dat de signaalkabel goed met de PC is verbonden. Controleer dat de PC is ingeschakeld.
"No Support Signal" (Geen signaal) verschijnt tijdens de PC-functie.	Controleer de maximale resolutie en frequentie van de video-adapter. Vergelijk deze waarden met de data van de display-functies.
Geen HDMI-weergave.	Controleer dat de HDMI-videouitgang is ingeschakeld. Controleer de verbinding tussen de TV en de HDMI-aansluiting van de videobron.
Discweergave onmogelijk.	Controleer dat de disc met de labelkant naar u toe gericht is geplaatst. Controleer het regionummer van de DVD.
DVD kan niet worden geplaatst.	Druk na het kiezen van de DVD-functie op de AV toets van de TV of afstandsbediening en plaats de DVD.
Bestand van SD-kaart wordt niet herkend wanneer een JVC Everio met de USB aansluiting is verbonden.	Verwijder de SD-kaart van de JVC Everio en steek deze in de CARD gleuf van de TV. Zie bladzijde 35 voor het aflezen van data.

Technische gegevens

LCD	LT-19LK2_	LT-19DK2_	LT-22LK2_	LT-22DK2_
Breed kijkvlak (H/V)	170/160			
Hoge contrastratio	850:1		700:1	
Supersnelle responstijd	5ms			
Hoge kleurverzadiging	16,2M		16,7M	
WXGA+ resolutie (pixels)	1440 x 900		1680 x 1050	
"DE (Data Enable) only" functie				
LVDS (Low Voltage Differential Signaling) interface	1			
Actief vlak	410,4 x 256,5 mm		473,76 x 296,1 mm	
Stroomtoevoer	12V / 5A			12V / 6A
Afmetingen (B x H x D)	485 x 163 x 391 mm		550 x 163 x 431 mm	
Gewicht (netto)	5,6 kg	6,3 kg	6,6 kg	7,3 kg
Bedrijfstemperatuur	0~45°C			
Afmetingen bevestiging VESA	100 x 100 mm			
Netadapter				
Stroomtoevoer	100-240V 50/60Hz wisselstroom			
Stroomverbruik	52 W	58 W	58 W	68 W
TV-tuner				
Kleursysteem	AUTO, PAL, SECAM			
Geluidssysteem	AUTO, BG, DK, I, L, L'			
Tuner	VHF/UHF: 47~864,25 MHz			
Antenne	75 Ω VHF/UHF ingang			
Stereo	NICAM/A2			
Mpeg transport stream AV-decoder (Alleen voor LT-19LK2_ , LT-19DK2_ , LT-22LK2_ , LT-22DK2_)				
Transport stream	MPEG-2 (Transport Stream Specification)			
Profielniveau	MPEG-2 MP@ML			
Invoerwaarde	Max. 15 Mbps			
Audiodecodering	MPEG Layer I/II			
Bemonstering	32K/44,1K/48 KHz			
Luidspreker				
Impedantie	4 Ω			
Uitgangsvermogen	3W X 2			

* Ontwerp en technische gegevens zijn zonder voorafgaande kennisgeving wijzigbaar.

* Gewicht en afmetingen zijn bij benadering.

* Handelsmerken en geregistreerde handelsmerken zijn het eigendom van de overeenkomende eigenaars. Alle rechten voorbehouden.

JVC