



JVC

HD
ready

LT-26F80BU

BREEDBEELD-TV MET LCD-BEELDSCHERM

GEBRUIKSAANWIJZING

BRED LCD PANEL TV

BRUKSANVISNING

LCD-BREDSKÆRM

INSTRUKTIONSBOG

BREDFORMAT LCD-TV

BRUKSANVISNING

NESTEKIDENÄYTÖLLÄ VARUSTETTU
LAAJAKUVATELEVISIO

KÄYTTÖOHJE



Innehåll

Säkerhetsföreskrifter	31	Text-TV	51
Var skall TV: n installeras	34	Att använda Text-TV	51
Viktig information	35	Att välja en Text-TV sida	51
Observera	35	Att välja indexsida	51
VARNING! LÅT ALDRIG EN STILLBILD		Sök efter en Text-TV sida medan du tittar på TV	51
VARAKVAR PÅ SKÄRMEN	35	Att välja stor textstorlek	51
Skötsel och avfall	35	Att visa "dold" information	51
Fjärrkontrollens knappar	36	Att avbryta det automatiska sidobytet ..	51
Anslutningar för extern utrustning	37	Att välja en underkodad sida	52
LCD TV	37	Att stänga Text-TV	52
Egenskaper	38	Fastext och Toptext	52
Att komma igång	39	Anslut extern utrustning	52
Första inställningar	41	Via Scart	52
T-V LINK	41	Via antenningång	52
Användning av TV: n	42	Dekoder	52
Användning med fjärrkontrollen	43	TV och video	53
TV-Menysystem	43	NTSC-uppspelning	53
Bildmeny	43	Kopieringsanordning	53
Ljudmeny	44	Sök och lagra videospelarens test- signal.....	53
Egenskapermeny	45	Kamera och videokamera	53
Installera meny	46	Anslut dekodern till videospelaren	53
Programmeny	47	Anslutning av hörlurar	53
Källmeny	48	Anslutning av extern utrustning	53
PC-läge	48	Tips	54
Installation	48	Underhåll av skärmen	54
Menysystemet i PC läge	48	Dålig bild	54
PC bildpositionsmeny	48	Ingen bild	54
PC Bildmeny	49	Ljud	54
Ljudmeny	49	Fjärrkontroll	54
Källmeny	49	Ingen lösning	54
Ljudet i PC läge	49	Antennanslutningar	55
Övriga funktioner	49	Anslutningar för extern utrustning	55
TV Status	49	Typiska visningslägen via PC-ingång ...	56
Indikator för ljudavstängning	49	Specifikationer	57
PIP-lägen (endast i PC-läge)	49		
FrysBild	50		
Zoom-lägen	50		

Säkerhetsföreskrifter

Läs följande säkerhetsföreskrifter noggrant för din egen säkerhet.

1. Strömkälla:

Denna apparat får endast användas vid anslutning till eluttag på **220-240V AC, 50 Hz.** Försäkra dig om att rätt nätspänning valts.

2. Nätsladd

Placera inte enheten, en möbel, osv. på nätsladden (nätkabel), eller kläm inte sladden. Håll i nätsladdens kontakt. Dra aldrig ur kontakten genom att slita i sladden och rör aldrig nätsladden med våta händer då detta kan orsaka en kortslutning eller elstöt. Gör aldrig någon knut på sladden och knyt aldrig samman den med andra sladdar. Nätsladden bör dras på så sätt att den inte riskerar att bli trampad på.

En skadad nätsladd kan orsaka en brand eller en elstöt. När den är skadad och måste bytas, bör detta utföras av kvalificerad personal.

3. Fukt och vatten

Använd inte utrustningen i våt eller fuktig omgivning (undvik badrum, köksvask eller i närheten av en tvättmaskin). Utsätt inte utrustningen för regn eller vatten eftersom detta kan vara farligt, och ställ inga föremål fyllda med någon form av vätska, som blomvaser, ovanpå apparaten. Undvik droppar och stänk.

Om något fast föremål eller vätska skulle falla på apparaten, koppla bort apparaten och få den kontrollerad av kvalificerad personal innan du använder den igen.

4. Rengöring

Före rengöring bör du koppla ur TV:n från vägguttaget. Använd inga flytande rengöringsmedel eller aerosoler. Använd en mjuk och torr trasa.

5. Ventilation

Springorna och öppningarna på baksidan är avsedda för ventilation och för att säketställa en säker användning. För att förhindra över-

hettning, får dessa öppningar inte på något sätt blockeras eller täckas över.

6. Värme och lågor

Apparaten bör inte placeras i närhet av öppna lågor eller intensiva värmekällor som en elektrisk värmare. Se till att inga källor med öppna lågor som stearinljus står på apparaten.

7. Åskväder

För att undvika skador under storm, åskväder eller när du är bortrest, dra ur nätkabeln från vägguttaget

8. Reservdelar

När reservdelar behövs, kontrollera att serviceteknikern har använt sådana reservdelar som specificeras av tillverkaren eller har samma specifikationer som originaldelarna. Icke auktoriserade utbyten kan resultera i brand, elstötar eller andra risker.

9. Service

Överlåt alla servicearbeten åt kvalificerad personal. Ta inte bort höljet själv, då detta kan förorsaka en elstöt.

WARNING: När apparaten inte används under en längre tid, se till att koppla bort apparaten från vägguttaget

Anvisningar för avfallshantering:

- *Förpackningsmaterialet är återvinningsbart och bör i princip återvinnas. Förpackningsmaterial som plastpåsar måste förvaras oåtkomligt för barn.*
- *Batterier, även sådana som ej innehåller tungmetaller, skall inte kastas tillsammans med hushållsavfallet. Var god kasta förbrukade batterier på ett miljövänligt sätt. Undersök vilka bestämmelser som gäller i ditt område.*
- *Den fluorescanta lampan med kall katod i LCD-skärmen innehåller en liten mängd kvicksilver. Var god följ anvisningarna och bestämmelserna för sopsortering.*
- *För att koppla bort TV:n helt och hållet används nätkontakten och den ska därför vara lätt åtkomlig.*

Varning: För att förhindra skador, måste ap-

paraten vara säkert fäst till golvet/väggen enligt installationsanvisningarna.

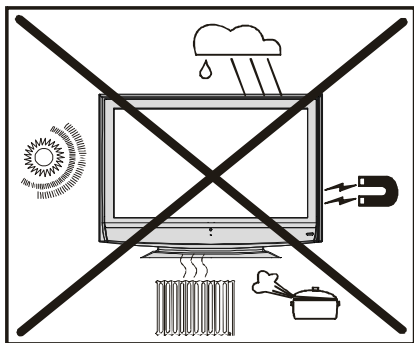

LCD-skärmen är en högteknologisk produkt med ca en miljon transistorer med tunn film som ger er fina bilddetaljer. Ibland kan några inaktiva pixlar uppstå på skärmen med en fast blå, grön eller röd punkt. Observera att detta inte påverkar produktens prestanda”.

“LÄMNA INTE DIN TV I VIOLÄGE ELLER PÅSLAGEN NÄR DU LÄMNA BOSTADEN EN LÄNGRE TID”

Varning:

Detta är en klass A produkt. I en bostadsmiljö kan denna produkt orsaka radiointerferens i vilket fall användaren kan tvingas vidta adekvata åtgärder.

Se till att anslutningen är ordentligt jordad.

Anslut endast TV:n till ett uttag med jordade kontakter med medföljande strömkabel. Om medföljande plugg inte passar i vägguttaget, bör du kontakta en kompetent elektriker.



Anslut jordsladden ordentligt.

VARNING

- Låt inte barn hänga på TV: n, stöda armbågarna på TV: n eller luta sig på TV: n. Då riskerar TV: n att falla över dem och orsaka skador.

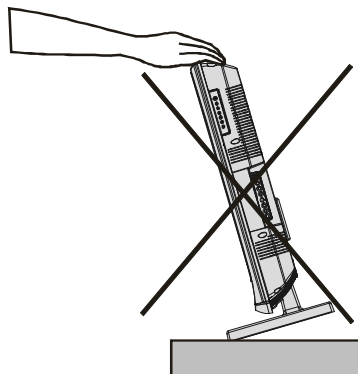

VARNING

- För att undvika elstöt eller skador på enheten, koppla först den lilla kontakten på nätsladden till TV: ns baksida, och koppla sedan den stora kontakten på nätsladden till ett AC-uttag.

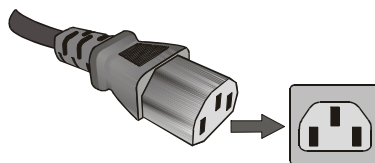

- Lämna tillräckligt med utrymme för att kunna sätta i och dra ur kontakten. Installera TV: n så nära uttaget som möjligt. Strömtillförseln för denna TV sker genom att koppla i och dra ur kontakten.

Var skall TV: n installeras

VARNING

- Använd endast en VESA 200x400 kompatibel monteringsenhet (tillval) när du installerar denna TV på väggen.
- **TV: n ska installeras på väggen av en behörig installatör.**

Placera inte TV: n i direkt solljus och skarpa ljus. En mjuk, indirekt belysning rekommenderas för ett behagligt tittande. Placera den på ett kraftigt underlag. Monteringsytan bör vara plan och fast, den bör sedan säkras mot väggen med ett kraftigt fäste med hjälp av klämman på TV: ns baksida, så att den inte faller. Använd gardiner eller persienner för att förhindra solljuset från att hamna på skärmen.

Ett golv- och bordstativ finns tillgängligt för denna TV, eller ett vinklat väggfäste med vilket TV: n kan monteras på väggen.

LCD skärmens paneler är tillverkade med en teknologi av mycket hög precisionsnivå, dock kan ibland vissa delar av skärmen sakna bildkomponenter eller ha ljusfläckar. Det är inget tecken på tekniskt fel.

Kontrollera att TV: n installeras i en position där den inte riskerar att bli stött av föremål eftersom impacten kan skada skärmen.

Rekommendationer för avståndet

Ställ TV: n på en stabil horisontell yta som ett bord eller skrivbord.

Lämna minst 10 cm mellanrum runt apparaten. För att förhindra fel eller säkerhetsrisker bör du inte placera föremål på apparaten.

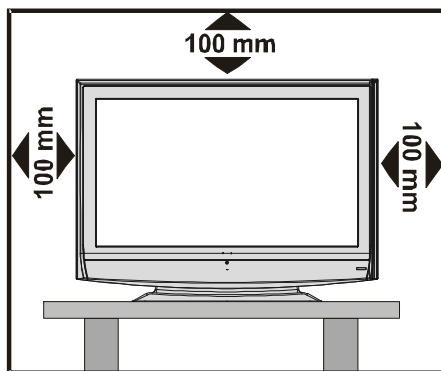

Observera

FRISKRIVNING

JVC kommer under inga omständigheter att hållas ansvariga för skador på varan på grund av:

- brand;
- jordbävning;
- skada till följd av olyckshändelse;
- avsiktlig felanvändning av produkten;
- användning vid olämpliga yttre förhållanden;
- förlust och/eller skador på produkten då den varit i ägo av tredje part;
- förlust eller skador som uppkommit p.g.a. ägarens fel och/eller försummelse att följa instruktionerna i bruksanvisningen;
- skador som uppkommit av felanvändning eller tekniskt fel på produkten vid användning med andra apparater.

Dessutom är JVC under inga omständigheter ansvariga för förlust och/eller skador, inklusive men inte begränsat till följande, förlust av inkomst, avbrott i affärsverksamhet, förlust av sparad information orsakad av normal eller felanvändning av produkten.

VARNING! LÅT ALDRIG EN STILLBILD VARA KVAR PÅ SKÄRMEN

Om stillbilder från TEXT-TV, KANALIDENTIFIERINGSLOGOS, PC-SKÄRMEN, VIDEOSPEL, SKÄRMMENYER osv. lämnas under en längre tid i rutan, kan de bli permanent inbrända.

Om du använder TV: n för att visa stillbilder eller rörliga bilder som har en permanent stillbild överlagrad, t.ex. som kanallogon är det viktigt att minska BÅDE kontrast och ljusinställningarna.

Skötsel och avfall

Rengöring av skärmen och höljet...

Efter att ha stängt TV:n, rengör skärmen och höljet med en mjuk och torr trasa. Vi rekommenderar att du inte använder några rengöringsmedel på rutan eller höljet eftersom dessa kan skada dem.

Avfall...

När TV: n nått slutet av användningstiden avyttra den enligt lokala föreskrifter eller på ett återvinningscenter.

Fjärrkontrollens knappar

- ① = (Stand By) knapp
- ② Växla mellan TV / VCR / DVD
- ③ Sifferknappar:
- ④ **AV** -knapp
(TV,EXT-1, EXT-2, EXT-2S, EXT-3,
EXT-4, EXT-4S, EXT-5, PC)
- ⑤ **BLÅ / BILD läge** knapp
- ⑥ **GUL** / Insomningstimer knapp
- ⑦ **MENU** knapp
- ⑧ = Upp pilknapp
- ⑨ OK knapp
- ⑩ = Höger pilknapp
- ⑪ **BACK** knapp
- ⑫ = Volym + / - knappar
- ⑬ Text-TV/VCR/DVD kontrollknappar
- ⑭ PC kontrollknappar
- ⑮ P / knappar
- ⑯ = Ned pilknapp
- ⑰ = Text-TV knapp
- ⑱ = Vänster pilknapp
- ⑲ = Stereo / Tvåspråkig knapp
- ⑳ **GRÖN** / Hyper Sound På/Av knapp
- ㉑ **RÖD** / **ZOOM** läge knapp
- ㉒ = Informationsknapp / T-V Link ingång
Meny Program
- ㉓ = Tyst läge knapp

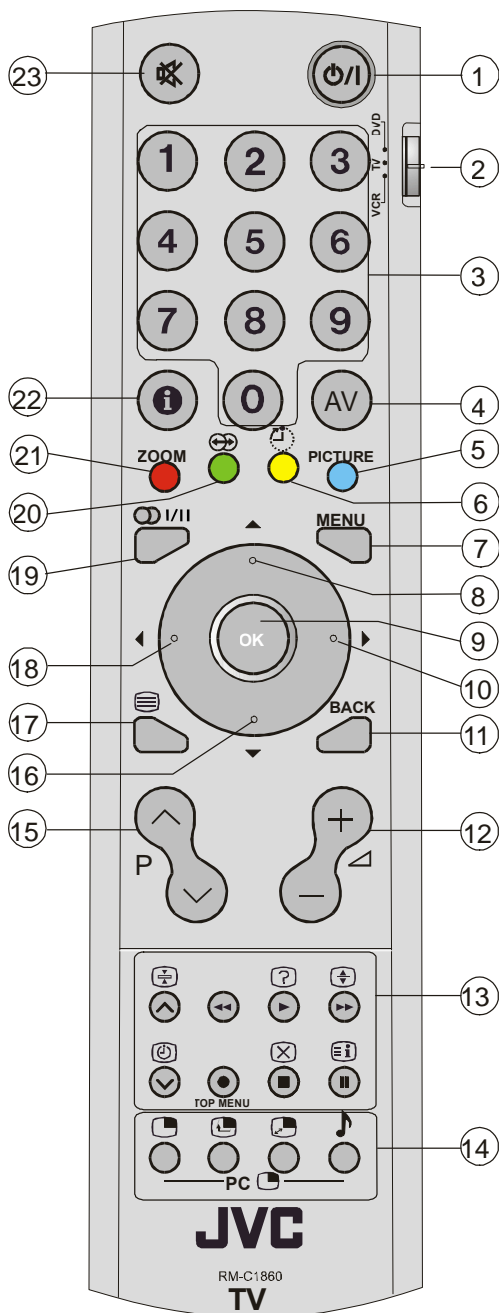

Anslutningar för extern utrustning

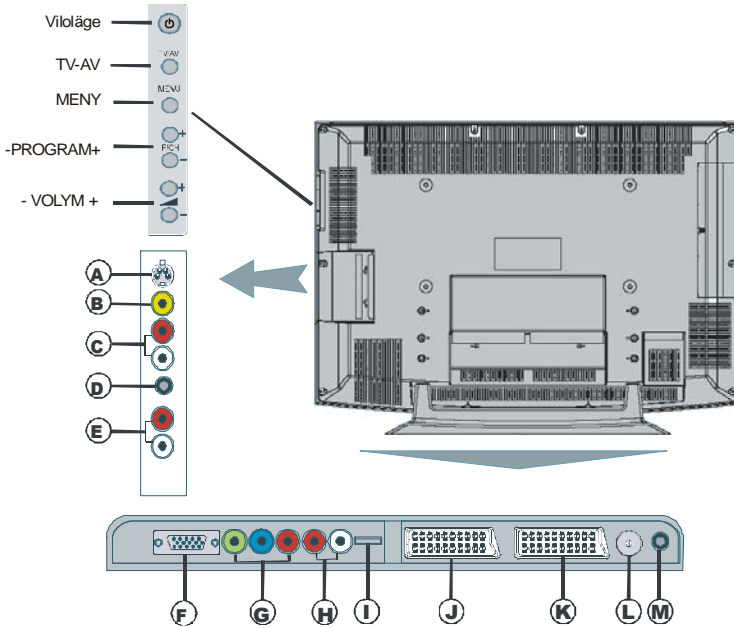

- | | |
|--|--------------------------|
| Ⓐ S-Video ingång ----- EXT-4S | ⓐ HDMI ingång (EXT-5) |
| Ⓑ Videoringång ----- EXT-4 | ⓑ Scart uttag1 (EXT -1) |
| Ⓒ Ljudingång (vänster, höger) ----- EXT-4 | ⓓ Scart uttag 2 (EXT -2) |
| Ⓓ Hörlurar | ⓔ Antenn |
| Ⓔ Ljudutgångar | ⓖ PC-Ljudingång |
| Ⓕ PC- ingång | |
| Ⓖ Komponent Video (YPbPr) ingångar ----- EXT-3 | |
| Ⓗ Komponent ljudingångar ----- EXT-3 | |

LCD TV

BAKSIDA

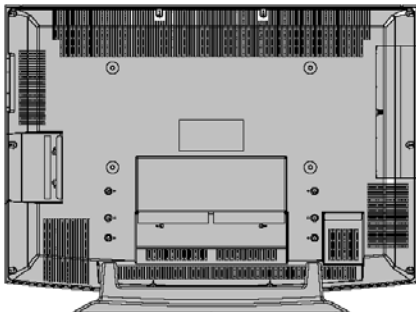

FRAMSIDA

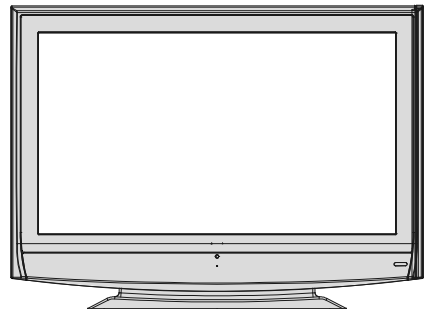

Egenskaper

- Färg-TV med fjärrkontroll.
- 100 program från VHF, UHF-band eller kabelkanaler som kan förinställas.
- Kan finjustera kabelkanaler.
- Tack vare menysystemet är det mycket enkelt att kontrollera TV: n.
- Har 2 Scart-uttag för anslutning till extern utrustning (video, TV-spel, audiosystem, osv.)
- Stereo ljudsystem (German+Nicam).
- Fullfunktions Text-TV.
Fastext (1000 sidor), TOP text.
- Anslutning för hörlurar.
- Direkt kanalåtkomst.
- A.P.S. (Automatiskt Programmeringssystem).
- Alla program kan namnges.
- Automatisk inställning framåt eller bakåt.
- Insomningstimer.
- Barnlås.
- Automatisk ljudavstängning när ingen kanal tas emot.
- NTSC uppspelning.
- AV- och S-Video -ingångar finns tillgängliga.
- Den har D-SUB15pins -anslutning för extern utrustning såsom datorer.
- Den har PIP funktion (endast i PC-läge)
- AVL – (Automatisk volymbegränsning)
- När ingen mottagning sker försätter sig TV: n automatiskt i viloläge efter 5 minuter.
- PLL (Frekvensökning)
- PC ingång (stödjer upp till WXGA 1366 x 768)
- Stereo PC Ljudingång
- Plug&Play för Windows 98, ME, 2000, XP
- 3D Comb Filter
- Ljudutgångar
- HDMI-anslutning möjlig

Att komma igång

Följ steg 1 till 4 för att installera TV: n:

Steg 1: Kontrollera medföljande tillbehör

- Fjärrkontroll x 1
- AA/R6 batterier x 2
- Nätsladd x 1

Steg 2: Sätta i batterierna

- Ta bort batterilocket på fjärrkontrollens baksida genom att försiktigt dra nedåt på den märkta delen.
- Sätt i två AA/R6 eller motsvarande batterier.
- Sätt tillbaka batterilocket.

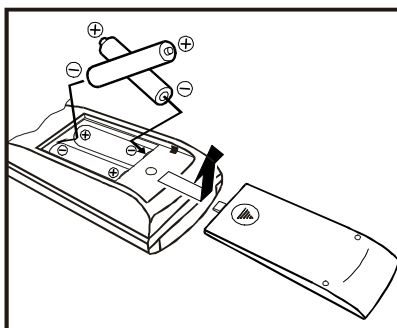

OBS: Ta bort batterierna ur fjärrkontrollen om denna inte skall användas under en längre tid. Annars kan den skadas av eventuellt batteriläckage.

Uttjänta batterier måste kastas i en avsedd avfallsanordning. Om fjärrkontrollens prestanda försämras, byt ut batterierna med rätt typ av batterier. Kombinera inte gamla, uttjänta batterier med nya eller blanda inte olika batterityper. Ta genast bort uttjänta batterier för att undvika att syran läcker inuti batterifacket.

Steg 3: Ta bort uttagsskyddet

Det finns anslutningsuttag och ett kortuttag bakom skyddet på TV: ns baksida. Ta bort skyddet innan du ansluter en antenn, videobandspelare, DVD-spelare och andra apparater.

Ta bort skyddet genom att ta bort krokarna. När du sätter tillbaka skyddet på plats, placera sidan eller nedre sidan av skyddet mot TV: n och sätt i krokarna.

- Lämna skyddet om det inte passar in ordentligt.. **FORCERA INTE** skyddet på plats. Det riskerar att skada kabelanslutningarna och skyddet.
- Ta loss skyddet vid montering av TV: n på väggen.

- Stativet kan tas bort genom att lossa skruvarna med en skruvmejsel vid montering av TV: n på väggen.
- Lägg en mjuk duk på en plant bord och lägg sedan TV: n på duken med skärmen nedåt när du tar bort stativet.

Steg 4: Anslutning av antenn, videobandspelare och nätuttag

Vänligen läs bruksanvisningen för varje apparat för att tillförsäkra en korrekt installation. Du måste ansluta antennen för att kunna se på TV.

Läs avsnittet “Anslutningar för extern utrustning” för anslutning av andra apparater.

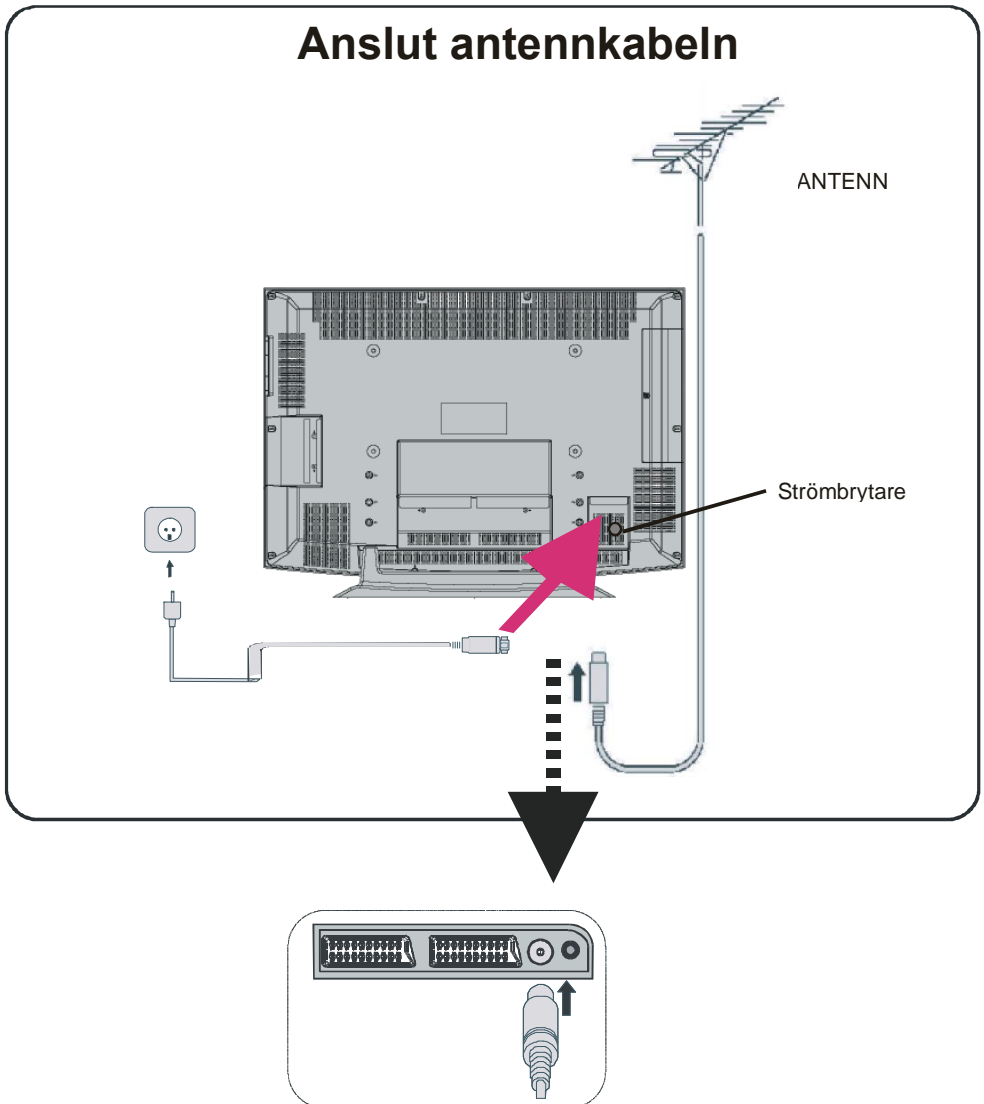

Första inställningar

Följande meny visas i rutan när TV:n slås på för första gången. APS söker och sorterar alla kanaler och lagrar dem automatiskt på din TV, enligt systemen för kanalsändning som finns i ditt område.

AUTO PROGRAM

Language	Svenska
Land	S

Please Check Antenna Cable
Auto.Programming System

Tryck på den BLÅ knappen för att avbryta APS. Fortsätt med APS, genom att först välja land med ◀ / ▶ knappen och sedan trycka på den RÖDA knappen eller "OK".

APS kör, var vänlig vänta...

S - BG	155,25 Mhz
01 - C-01	<input type="button" value="Avbryt"/>

Efter att den första aps (initial aps) slutförts visas en programlista på skärmen. I programlistan ser du programnummer och -namn som tilldelats programmen.

Följande landalternativ finns tillgängliga:

D(Tyskland), A (Australien), CH (Schweiz), I (Italien), F (Frankrike), B (Belgien), DK (Danmark), S (Sverige), N (Norge), SF (Finland), UK (Storbritannien), NL (Nederländerna), P (Portugal), E (Spanien), TR (Turkiet), EIR (Irland), LUX (Luxemburg), CZE (Tjeckien), PL (Polen), HUN (Ungern), BL (Bulgarien), GR (Grekland), CRO (Kroatien), ? (Övriga).

PROGRAM

01	ITV	11	C - 43
02	ZDF	12	C - 64
03	CH5	13	C - 68
04	C - 02	14	S - 40
05	C - 05	15	-----
06	C - 06	16	-----
07	C - 08	17	-----
08	C - 21	18	-----
09	C - 23	19	-----
10	C - 35	20	-----

Om du inte godkänner positionerna och/eller programnamnen kan du ändra dem i Programmenyn. För detaljer, se avsnittet Programmeny.

Om du inte har någon videobandspelare som är kompatibel med T-V LINK, tryck på MENU-knappen för att stänga meny.

Om du har en videobandspelare som är kompatibel med T-V LINK och som anslutits till EXT-2-uttaget, tryck på "i"-knappen för att visa T-V LINK-menyn. Följ sedan proceduren för "Nedladdning av data till videobandspelare" i följande avsnitt om T-V LINK.

T-V LINK

När en videobandspelare som är kompatibel med T-V LINK anslutits till TV: ns EXT-2-uttag är det lättare att ställa in videobandspelaren och att se på video. T-V LINK använder följande funktioner:

För att använda T-V LINK funktionerna

En "T-V LINK kompatibel videobandspelare" betyder en JVC videobandspelare med T-V LINK logotypen, eller med en av följande logotyper. Se videobandspelarens bruksanvisning för mer detaljer.

"Q-LINK" (Ett varumärke från Panasonic Corporation)

"Data Logic" (Ett varumärke från Metz Corporation)

"Easy Link" (Ett varumärke från Philips Corporation)

“**Megalogic**” (Ett varumärke från Grundig Corporation)

“**SMARTLINK**” (Ett varumärke från Sony Corporation)

Nedladdning av data till videobandspelaren:

Videobandspelaren laddar automatiskt ned registrerad data om TV-kanalerna från TV: n. Det betyder att du inte behöver ställa in kanalerna manuellt på videobandspelaren.

“T-V LINK”-menyn visas när du trycker på “**i**”-knappen medan PROGRAM-menyn visas.

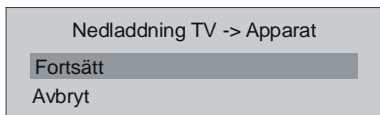

Om du inte har någon T-V LINK kompatibel videobandspelare, välj Avbryt och tryck på “**▶**” eller “**OK**”-knappen för att stänga menyn.

Tryck på “**▶**”-knappen eller “**OK**” för att starta nedladdningen av data till videobandspelaren. “**ÖVERFÖR (TRANSFER)**” visas i menyn.

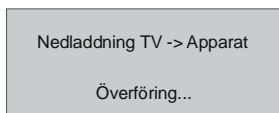

Om “**EJ TILLGÅNGLIG (FEATURE NOT AVAILABLE)**” visas utfördes inte nedladdningen korrekt. Innan du försöker ladda ned igen bör du kontrollera att:

- Videobandspelaren är på.
- Videobandspelaren är T-V LINK kompatibel.
- Videobandspelaren är ansluten till EXT-2.
- Scartkabeln är ordentligt ansluten.

Direkt inspelning:

Du kan enkelt spela in på din videobandspelare när du tittar på TV. För detaljer, läs videobandspelarens bruksanvisning. Använd videobandspelarens kontroller. Du kan inte genomföra direkt inspelning visa TV: ns kontroller.

Om videobandspelaren inte är redo (t.ex. om inget band finns infogat) visas meddelandet “**INGEN INSPELNING**”.

När du trycker på följande knappar (⏻/⏹, ☰, **Zoom**, ⏪, ⏩, **i**, **AV**, **TV/AV**, **MENU**, ⏮, **BACK**, **P**∨/ **P**∧, sifferknappar) under en inspelning visas ett meddelande med frågan om du önskar avbryta inspelningen eller inte. Tryck på **OK**-knappen för att avbryta inspelningen eller på den **BLÅ** knappen för att fortsätta med inspelningen.

Stäng inte av TV: n i följande fall:

- Vid inspelning av bilder från en extern apparat som anslutits till TV:n (t.ex. en videokamera).
- Vid inspelning av en TV-kanal efter att den avkrypterats av en dekoder.
- Vid inspelning av en TV-kanal via TV: ns utgång om videobandspelarens egen tuner inte mottar kanalen ordentligt.

Automatisk påslagning av TV: n/visning av videobandspelarens bild:

När videobandspelaren startar sätts TV: n på automatiskt och bilderna från EXT 1 och EXT 2 visas på skärmen.

Denna funktion fungerar inte om TV: ns huvudströmbrytare är släckt. Sätt TV: ns huvudströmbrytare på On (Viloläge).

Användning av TV: n

TV: n kan användas både med fjärrkontrollen och med knapparna på TV: n.

Användning av TV: ns knappar

Volyminställning

- Tryck på “**▲ -**” knappen för att minska volymen eller “**▲ +**” knappen för att höja volymen så att volymskalans (skjutreglage) visas i mitten, längst ned på skärmen.

Programval

- Tryck på “**P**∧” knappen för att välja nästa program eller “**P**∨” knappen för att välja föregående program.

Växla ingångsläge

- När du trycker på **TV/AV**-knappen ändras ingångsläget.

Öppna Huvudmenyn

- Tryck på "MENU"-knappen för att komma till Huvudmenyn. Välj undermenyn i Huvudmenyn med hjälp av "P∨" eller "P^" knappen och öppna undermenyn med hjälp av "▲" / "▲+" eller TV/AV eller MENU -knappen. För att lära dig att använda menyerna, se avsnittet Menysystem.

Användning med fjärrkontrollen

TV: ns fjärrkontroll är avsedd att styra de samtliga funktionerna för den modell du valt. Funktionerna beskrivs häri enligt TV: ns menysystem.

Menysystemets funktioner beskrivs i följande avsnitt.

Volyminställning

Tryck på "▲+"-knappen för att höja volymen. Tryck på "▲"-knappen för att minska volymen. En volymskala visas i mitten längst ned på skärmen.



Programval (Föregående eller nästa program)

- Tryck på "P∨"-knappen för att välja föregående program.
- Tryck på "P^"-knappen för att välja nästa program.

Programval (direkt kanalåtkomst):

För att välja program mellan 0 och 9, tryck på motsvarande sifferknapp på fjärrkontrollen. TV: n växlar till det valda programnumret. Tryck därefter i följd numret på det program som önskas mellan 10-99 (t.ex. för program 27 - tryck 2 och sedan 7). När det är för sent att trycka på den andra siffran visas endast det program som motsvarar den första siffran. Tidsintervallen är på 3 sekunder.

Exempel: För PR6→ tryck 6, för PR12→ tryck 1 och 2.

Tryck direkt programnumret för att välja om ett program med ett ensiffrigt nummer.

Tips Kanalistsans nummer anges av sändarna. Eftersom alla kanaler inte sänds "free-to-air" och lagras av mottagaren, följs inte kanalistsans nummer kontinuerligt. Den femtonde kanalen i listan till exempel, är kanske inte kanal nummer 15 men kanal nummer 17.

TV-Menysystem

TV: n är försedd med ett menysystem som bidrar till en enkel hantering av ett system med flera funktioner.

Tryck på "MENU" knappen för att komma till menyn. Tryck på ◀ / ▶ knappen för att välja titelmeny och sedan på ◀ / ▶ knappen för att välja menyobjekt ◀ / ▶ eller "OK" knappen för att komma till menyobjektet.

Bildmeny

Välj första symbolen genom att trycka på ◀ / ▶ knappen . Bildmenyn visas på skärmen.



Val

Välj **Val (Mode)** med ▲ / ▼ knappen. Tryck på ◀ / ▶ knappen för att välja ett av alternativen: **Standard, mjuk och ljus.**

Kontrast

Välj **Kontrast (Contrast)** med ▲ / ▼ knappen. Tryck på ▶ knappen för att öka kontrasten. Tryck på ◀ knappen för att minska kontrasten. Kontrasten kan ställas in mellan 0 och 63.

Ljushet

Välj **Ljushet (Brightness)** med ▲ / ▼ knappen. Tryck på ► knappen för att öka ljushet. Tryck på ◀ knappen för att minska ljushet. Ljus kan ställas in mellan 0 och 63.

Skärpa

Välj **Skärpa (Sharpness)** med ▲ / ▼ knappen. Tryck på knappen för att öka skärpan. Tryck på knappen för att minska skärpan. Skärpan kan ställas in mellan 0 och 31.

Färg

Välj **Färg (Colour)** med ▲ / ▼ knappen. Tryck på ► knappen för att öka färgen. Tryck på ◀ knappen för att minska färgen. Färgen kan ställas in mellan 0 och 99.

Färgton

Denna object syns i bildmenyn när TV:n mottat NTSC-signal. Välj **Färgton (Hue)** med ▲ / ▼ knappen. Tryck på ► knappen för att öka färgtonen. Tryck på ◀ knappen för att sänka färgtonen. Färgtonen kan ställas in mellan -31 och 31.

Färgtemperatur

Välj **Färgtemperatur (Colour Temp.)** med ▲ / ▼ knappen. Tryck på ◀ / ► knappen för att välja ett av alternativen: **Kall**, **Normal** och **Varm**.

Brusreducering

Denna funktion används för att minska bildens oljud och förbättra bildkvaliteten vid svaga signaler.

Välj **Brusreducering (Noise Reduction)** med ▲ / ▼ knappen. Tryck på ◀ / ► knappen för att ställa **Brusreducering (Noise Reduction)** nivå till **Av**, **Låg**, **Medel** eller **Hög**.

Filmiläge

Filmerna spelas in med olika bilder per sekund i vanliga TV-program.

Välj **Filmiläge (Film Mode)** med ▲ / ▼ knappen. Tryck på ◀ / ► knappen för att aktivera eller avaktivera denna funktion. Aktivera denna funktion när du ser på film och vill se snabba scener tydligt.

3D Comb

3D Comb används till att förbättra bildens färgförvandling och kvalitet.

Välj **3D Comb** med ▲ / ▼ knappen. Tryck på ◀ / ► knappen för att aktivera eller avaktivera denna funktion.

Reset

Välj **Återställning (Reset)** med ▲ / ▼ knappen. Tryck på ◀ / ► eller "OK" knappen för att återställa bildlägena till fabriksinställningarna.

Ljudmeny

Välj andra symbolen genom att trycka på ◀ / ► knappen. Ljudmenyn visas på skärmen.



Volym

Välj **Volym (Volume)** med ▲ / ▼ knappen. Tryck på ► knappen för att höja volymen. Tryck på ◀ knappen för att minska volymen. Volymen kan ställas in mellan 0 och 63.

Bas

Välj **Bas (Bass)** med ▲ / ▼ knappen. Tryck på ◀ / ► knappen för att ändra Basnivån.

Diskant

Välj **Diskant (Treble)** med ▲ / ▼ knappen. Tryck på ◀ / ► knappen för att ändra Diskantnivån.

Balans

Välj **Balans (Balance)** med ▲ / ▼ knappen. Tryck på ► knappen för att öka balansen till höger. Tryck på ◀ knappen för att öka balansen till vänster. Balansnivån kan ställas in mellan -31 och 31.

Ljudläge

Välj **Ljudläge (Sound Mode)** med ▲ / ▼ knappen. Tryck på ◀ / ► knappen för att ändra läget. Du kan endast välja mellan lägena **Mono**, **Stereo**, **Dual I** eller **Dual II** om den valda kanalen stödjer läget.

Vid tvåspråkig sändning (Dual Sound) kan du välja originalspråk och dubbningsspråk med lägesalternativet.

Hyper Sound

Använd denna funktion för att aktivera eller avaktivera ljudeffekten. Om aktuellt ljudsystem är Mono och ljudeffekten är inställd på on (på), upplevs ljudet som Stereo. Om aktuellt ljudsystem är Stereo, och du aktiverar denna effekt ger det ljudet mer rymdeffekt.

Tryck på ◀ / ► knappen för att aktivera eller avaktivera denna funktion.

Egenskapermeny

Välj tredje symbolen genom att trycka på ◀ / ► knappen. Egenskaper menyn visas på skärmen.

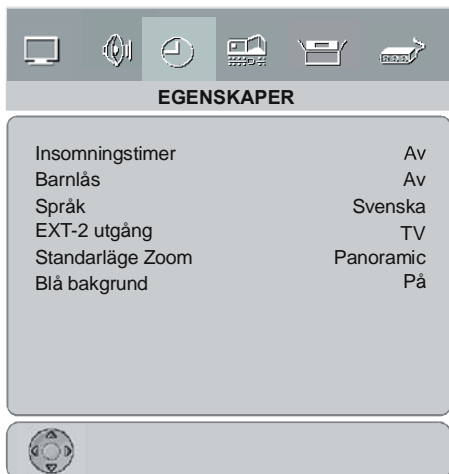

Insomningstimer

Välj **Insomningstimer (Sleep Timer)** genom att trycka på ▲ / ▼ knappen. Timern kan programmeras mellan Av och 2 timmar med 10 minuters intervaller med ◀ / ► knappen. Om insomningstimern är aktiverad kommer TV:n automatiskt att växla till sovläge när den valda tiden gått ut.

Barnlås

Denna funktion kan användas för att förhindra barn från att sätta på TV:n, byta kanaler eller ändra i inställningarna, osv. utan fjärrkontrollen.

Funktionen Barnspärr kan ställas in med ◀ / ► knappen till antingen **PÅ (On)** eller **AV (Off)**. När **Av (Off)** har valts ändras ingenting i TV:ns funktion. När **På (On)** har valts kan TV:n endast manövreras via fjärrkontrollen. I detta fall kommer inte knapparna på kontrollpanelen att fungera, förutom På/Av-knappen på TV:ns baksida. Om någon av knapparna trycks ned, kommer meddelandet, "Barnspärr på" att visas i rutan.

Språk

Välj **Språk (Language)** genom att trycka på ▲ / ▼ knappen. Välj Språk genom att trycka på ◀ / ► knappen.

EXT-2 Utgång

Välj **Ext-2 Utgång (Ext-2 Out)** med ▲ / ▼ knappen. Ställ in **Ext-2 utgången** till **TV**, **EXT-1**, **EXT-4** eller **Monitor** med ◀ / ► knappen. När **Monitor** alternativet har valts blir EXT-2 alternativet automatiska.

Om Ext-2 Utgången är inställd på monitor visas den aktuella källan som utgång. HDMI, PC och YPbPr är undantag till denna regel: När ett av dessa alternativ har valts kommer endast ljudutgången att vara tillgänglig.

Standarläge Zoom

Välj **Standarläge Zoom (Default Zoom)** med ▲ / ▼ knappen. Du kan ställa in **Standard Zoom** på **Panoramisk**, **Vanlig** eller **14:9 Zoom** med ◀ / ► knappen.

Om ingen WSS eller aspect ratio (bildformat)

information finns och zoom-läget är **Auto** genom att trycka på "**ZOOM**" knappen ändras zoom-läget automatiskt till Standard Zoom. Se även avsnittet Zoom lägen

Blå bakgrund

Välj **Blå bakgrund (Blue Back)** med ▲ / ▼ knappen. Menybakgrunden kan ändras till **På** eller **Av** med ◀ / ▶ knappen.

Installera meny

Välj fjärde symbolen genom att trycka på ▲ / ▼ knappen . Installera meny visas på skärmen.



Program

Välj **Program** genom att trycka på ▲ / ▼ knappen . Tryck på ◀ / ▶ knappen för att välja programnummer. Numret kan även matas in med nummerknapparna i fjärrkontrollen. 100 program kan lagras mellan 0 och 99.

Band

För **Band**, kan du välja antingen "C" eller "S" genom att trycka på ◀ / ▶ knappen.

Kanal

Du kan ändra kanal genom att använda ◀ / ▶ knappen eller sifferknapparna.

Färgsystem

Välj **Färgsystem (Colour System)** med ▲ / ▼ knappen. Tryck på ◀ / ▶ knappen för att ändra färgsystemet till **PAL**, **SECAM**, **PAL60** eller **AUTO**.

Om ljudsystemet är inställt på I, är **SECAM** inte tillgängligt för färgsystemet.

Obs: I EXT-läge, kan du välja även NTSC 3.58 och NTSC 4.43.

Ljudsystem

Välj **Ljudläge (Sound System)** med ▲ / ▼ knappen. Tryck på ◀ / ▶ knappen för att ändra ljudsystemet till **BG**, **DK**, **I**, **L** eller **LP**.

Fininställning

Välj **Foninställning (Fine Tune)** med ▲ / ▼ knappen. Tryck på ◀ / ▶ knappen för att ställa in.

Sökning

Välj **Sökning (Search)** med ▲ / ▼ knappen. Tryck på ◀ / ▶ knappen för att starta program-sökning. Sökningen avbryts när en signal hittas. Du kan mata in frekvensen direkt med nummerknapparna

Dekoder (EXT-2)

Välj **Dekoder (EXT-2)** med ▲ / ▼ knappen. Dekoder(EXT-2) kan ändras till **På (On)** eller **Av (Off)** med ◀ / ▶ knappen.

VCR (Videobandspelare)

- Denna rubrik kan ses i alla lägen förutom **EXT-3**, **EXT-5** och **PC**.
- Om du vill se på en **Video** källa från en av dessa lägen, är det bättre att ställa in **Video** läget till "på". Gör detta när markören är på detta objekt och tryck på ◀ / ▶ knapparna för att aktivera funktionen.
- Om du vill se på **DVD**, måste denna rubrik ställas in på "**Av**" (**Off**).

Spara

- Välj **Spara (Store)** med ▲ / ▼ knappen. Tryck på ◀ / ▶ eller "**OK**" knappen för att lagra inställningarna.

Programmeny

Välj femte ikonen genom att trycka på ◀ / ▶ knappen. Programmenyn visas på skärmen.

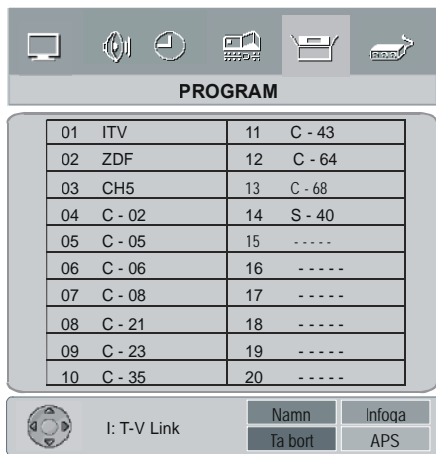

Med hjälp av navigeringsknapparna kan markören flyttas i fyra riktningar och du kan nå 20 program på en och samma sida. Genom att bläddra uppåt eller nedåt med hjälp av ▲ / ▼ eller ◀ / ▶ knapparna kan du välja samtliga program i TV-läget (förutom AV-läget).

Via markören kan programval göras automatiskt.

Namn:

För att ändra namnet på ett önskat program, markera programmet och tryck på RÖDA knappen.

Valda namnets första bokstav börjar blinka. Tryck på ▲ / ▼ knappen för att ändra bokstav och ◀ / ▶ knappen för att välja de andra bokstäverna. Genom att trycka på den RÖDA knappen lagras namnet.

Infoga:

Välj programmet som du vill infoga med hjälp av navigeringsknapparna. Tryck på den GRÖNA knappen. Flytta det valda programmet med navigeringsknapparna till den plats du valt och tryck på den GRÖNA knappen igen.

Ta bort:

För att radera ett program tryck på den GULA knappen. Tryck på den GULA knappen en gång till för att radera programmet från listan, och programmen skiftar ett steg uppåt.

APS (Automatiskt Programmeringssystem)

När du trycker på den BLÅ knappen för APS, kommer följande varning upp på skärmen.



Tryck på den BLÅ knappen igen för att radera APS om du inte vill radera din befintliga programlista.

Fortsätt med APS, genom att först välja land med ◀ / ▶ knappen och sedan trycka på den RÖDA knappen eller "OK".

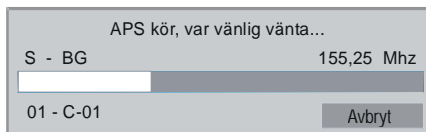

Efter att APS slutförts visas en programtabell på skärmen.

Källmeny

Välj sättsymbolen genom att trycka på ◀ / ▶ knappen. Källmenyn visas på skärmen.



Markera ett läge i källmenyn med ▲ / ▼ knappen och byt till detta läge med ◀ / ▶ eller "OK" knappen.

PC-läge

Installation

- Stäng av både datorn och skärmen innan anslutningar utförs.
- Ställ in datorns upplösning före anslutning till TV:n. Se tabellen på **sida 56** för lägen som stöds.
- Använd en D-SUB kabel till att ansluta TV:ns PC ingång till datorns RGB utgång.

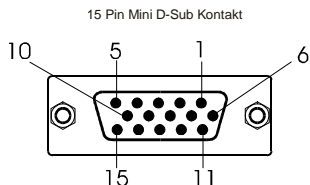

- Dra åt skärmsladdens skruvar så att de sitter ordentligt (bara för hand).

I TV läge kan du direkt lomma åt PC-läget med hjälp av **PC**-knappen.

Menysystemet i PC läge

Tryck på "MENU"-knappen. Menyn visas i mitten av skärmen.

PC bildpositions meny

Välj första symbolen genom att trycka på ◀ / ▶ knappen. PC Bildpositionsmenyn kommer fram på skärmen.

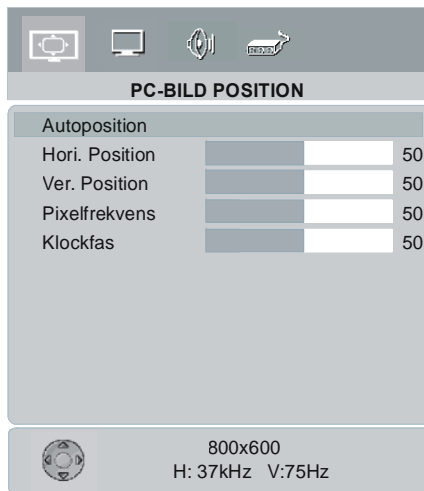

Autoposition

Om du ändrar bilden horisontellt eller vertikalt till fel position kan du återställa bilden automatiskt med denna funktion.

- Välj **Autoposition** med ▲ / ▼ knapparna.
- Tryck på ▶ eller "OK"knappen.

Varning: Auto position inställning rekommenderas att utföras på fullskärmsbild.

Hor. (Horisontal) Position

Denna objekt flyttar bilden horisontellt antingen till höger eller vänster på skärmen.

- Välj rubriken **H-Position** med ▲ / ▼ knappen.
- Tryck på ◀ / ▶ knappen för att ställa in värdet.

Ver. (Vertikal) Position

Denna funktion flyttar bilden vertikalt upp eller ner på skärmen..

- Välj rubriken **V-Position** med ▲ / ▼ knappen.
- Tryck på ◀ / ▶ knappen för att ställa in värdet.

Dot Clock

Dot Clock inställningar korrigerar störningar som uppstår i form av vertikala band i dot-intensiva presentationer som kalkylprogram eller paragrafer eller i text med mindre teckensnitt.

- Tryck på ◀/▶ knappen för att ställa in värdet.

Clock Phase

Beroende på upplösningen och scanfrekvensen på TV:n kan bilden i skärmen vara otydlig eller ha brusreducering. I dessa fall kan denna funktion användas för att förtydliga bilden med försöks- och felmetoden.

- Tryck på ◀/▶ knappen för att ställa in värdet.

PC Bildmeny

Välj andra symbolen genom att trycka på ◀/▶ knappen . PC Bildmenyn kommer fram på skärmen.

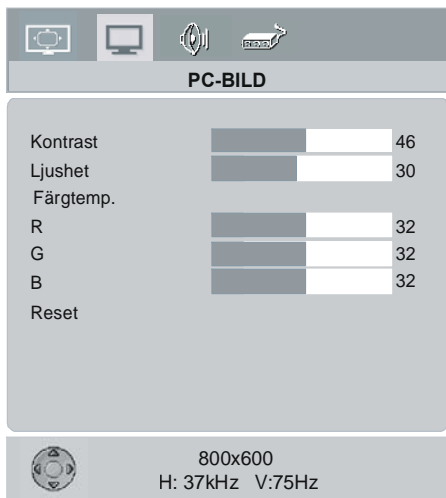

Kontrast, Skärpa och färgtemperatur inställningarna i denna meny är samma som för TV:ns bildmeny.

När färgtemperaturen är Manual, kan du även ställa in R,G,B objekten. R, G och B ställer in TV bildens färg i PC läge. Du kan ändra TV bildens färg till önskad färg. R (Röd), G (Grön), B (Blå)

Välj **Aterställning (Reset)** och tryck på **OK** för

att återställa inställningarna till fabriksinställningarna.

Ljudmeny

Välj tredje symbolen genom att trycka på ◀/▶ knappen . Ljudmenyn visas på skärmen.

Rubrikerna i denna meny beskrivs i början av avsnittet **Ljudmeny**.

Källmeny

Välj fjärde symbolen genom att trycka på ◀/▶ knappen . Källmenyn visas på skärmen.

Markera ett läge i källmenyn med ▲/▼ knappen och byt till detta läge med ◀/▶ eller **OK** knappen.

Ljudet i PC läge

- Anslut datorns ljudutgång till TV:ns **PC Audio** In uttag med en ljudkabel.

Övriga funktioner

TV Status

Programnummer, Programnamn, och Ljud-indikator visas högst upp till höger på skärmen när ett nytt program anges eller **i** knappen trycks ned.

Indikator för ljudavstängning

Den syns uppe till vänster u skärmen när aktiverad.





För att ångra ljudavstängning finns två alternativ; det första är att trycka på **⏏** knappen och det andra att trycka på höj/sänk volymnivån.

PIP-lägen (endast i PC-läge)

Tryck på **⏏** knappen för att växla till PIP-läge.

I PIP-läge visas en liten bild (PIP bild) i huvud-bilden. Det finns 2 storlekar och 4 positioner tillgängliga för PIP-fönstret (högst upp till vänster, högst upp till höger, längst ned till vänster och längst ned till höger) (tillval). Använd **⏏**

knappen till att ändra PIP-positionen. Använd  knappen till att ändra PIP-fönstrets storlek. PIP-fönstrets format är inställt på 4:3.

När man byter till PIP-läge, är den förinställt aktiva fönstret PIP-fönstret och markerad med en grön kanter. Det aktiva fönstret kan ändras genom att trycka på  knappen. Osd statusinformationen i skärmen hör till det aktiva fönstret. Statusfönstrets position är den samma för båda fönstren.

Genom att trycka på "**P+**" eller "**P-**" knappen eller välja kanalnumret direkt med nummerknapparna kan du se önskad kanal i det aktiverade fönstret.

Tryck på "**AV**" knappen för att välja källa för det aktiva fönstret.

Tryck på "**MENU**" knappen för att se huvudmenyn i PIP läge. Föremålen ändras beroende på om det aktiva fönstret är PIP- eller huvudfönstret.

Alla tillgängliga qällor syns i källmenyn.

Tryck på "" knappen för att lämna PIP-läget.

Frysbild

Du kan frysa bilden i rutan med **OK** knappen.

Zoom-lägen

Zoom-läget kan ändras genom att trycka på **ZOOM** knappen. Du kan ändra bildens storlek beroende på bildens format. Välj det optimala läget bland följande **ZOOM**-lägen.

Fabriksinställningen för denna TV är PANORAMISKT läge. Läs följande avsnitt för att ändra bildformatet.

Obs: Du kan bara välja 4:3 och FULL i PC-läge.

Auto:

När en **WSS**-signal (**Wide Screen Signalling**) som informerar om bildens format finns med i sändningssignalen eller signalen från en extern apparat växlar TV: n automatiskt **ZOOM**-läget beroende på **WSS**-signalen.

• När **AUTO**-läget inte fungerar på grund av en

dålig **WSS**-signalkvalitet eller när du önskar ändra **ZOOM**-läget kan du ändra **ZOOM**-läget manuellt.

Full:

Detta sträcker vänster och höger sidorna av normalbilden (4:3 aspect ratio) till att täcka bredbilds-TV.

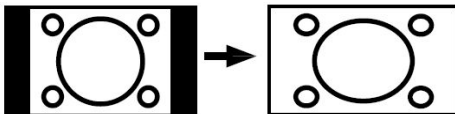

• För 16:9 bildformat som har pressats till normal bild (4:3 aspect ratio), använd **Full**-läge till att återställa bilden till originalstorlek.

16:9 Zoom:

Zoomar upp bredbilden (16:9 aspect ratio) till fillskärm.

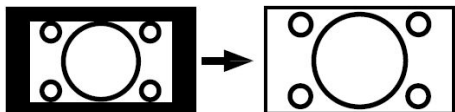

16:9 Zoom textning:

Zoomar upp bredbilden (16:9 aspect ratio) med textning till fullskärm.

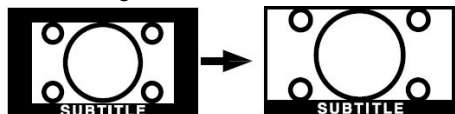

"Standard Zoom" lägen:

Vanlig

Använd till att se normal bild (4:3 aspect ratio) då detta är originalformatet.



14:9 Zoom:

Zoomar upp bredbilden (14:9 aspect ratio) till övre och nedre delen av skärmen.

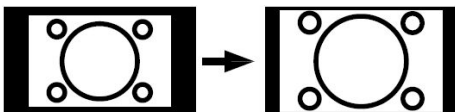

Panoramisk:

Detta sträcker vänster och höger sidorna av normalbilden (4:3 aspect ratio) till att täcka bredbilds-TV, utan att bilden verkar onormal.

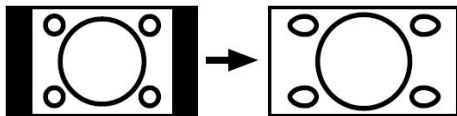

En liten del av den övre och nedre delen av bilden är klippt

Text-TV

Text-TV är ett informationssystem som visar text på TV-rutan. Med hjälp av text-TV-systemet kan du läsa textsidor för ett ämnesavsnitt som finns tillgängligt via en innehållsförteckning (index).

OSD finns inte tillgängligt i Text-TV läge.

Kontrast, ljus eller färgjusteringar finns inte tillgängliga, men ljudet kan justeras.

Att använda Text-TV

- Välj en TV-station som sänder text-TV.
- Tryck på (TEXT-TV) "☰" knappen. Vanligtvis laddas indexsidan först på skärmen.



Att välja en Text-TV sida

- Tryck det sidnummer som gäller för den önskade sidan med hjälp av motsvarande sifferknappar.

Det valda sidonumret visas uppe i skärmens vänstra hörn. Sidräknaren söker tills den valda text-TV-sidans nummer lokaliserats och dess innehåll visas på skärmen.

- Tryck på "P^" eller "▲" knappen för att bläddra framåt, en sida i taget.
- Tryck på "P∨" eller "▼" knappen för att

bläddra bakåt, en sida i taget.

Att välja indexsida

- Tryck på "☰" knappen för att gå direkt till indexsidan (vanligtvis nummer 100).

Sök efter en Text-TV sida medan du tittar på TV

- I Text-TV-läge kan du trycka på "☒" knappen för att växla skärmen till TV-läge. I TV-läge kan du ange ett sidonummer med hjälp av sifferknapparna. När du anger den sista siffran av sidonumret ersätter symbolen "☰" sidonumret och blinkar tills det inmatade sidonumret hittats. Sidonumret ersätter symbolen "☰" igen. Nu kan du se Text-TV sidan genom att trycka på "☒" knappen.

Att välja stor textstorlek

- Tryck på "☒" knappen för att se översta delen av sidan i dubbel texthöjd.
- Tryck på "☒" knappen igen för att se den nedre halvan av sidan i dubbel texthöjd.
- Tryck på "☒" knappen igen för att se hela sidan i vanlig storlek.

Att visa "dold" information

- Genom att trycka på "☒" knappen en gång visas svaren på en sida med frågesport eller spel.
- Genom att trycka på "☒" knappen igen döljs svaren.

Att avbryta det automatiska sidobyttet

Vissa text-TV-sidor innehåller mer information än vad som ryms på skärmen; resterande information bläddras fram med ett visst tidsintervall.

- Tryck på "☒" knappen för att avbryta det automatiska sidobyttet.
- Tryck på "☒" knappen igen för att bläddra till nästa sida.

Att välja en underkodad sida

Underkodade sidor är underavsnitt av långa Text-TV sidor som bara kan visas i skärmen ett avsnitt i taget.

- Välj önskad Text-TV sida.
- Tryck på "⏮"-knappen.
- Välj önskad underkodad sida genom att trycka på fyra sifferknappar (ex. 0001).
- Om inte den valda underkodsidasidans visas efter en kort stund, tryck på "⊗"-knappen. TV-programmet visas på skärmen.
- Text-TV sidans nummer visas i det övre vänstra hörnet när vald sida hittats.
- Tryck på "⊗"-knappen för att se den valda Text-TV sidan.

Att stänga Text-TV

- Tryck på "⏮" knappen. Skärmen växlar till TV-läge.

Fastext och Toptext

TV:n stödjer 1000 sidors Text-TV system. När sidonumret för en av de 1000 sidorna i minnet anges kommer inte systemet att söka efter önskad sida; sidan visas i stället automatiskt.

- Tryck på "P^" knappen för att bläddra framåt, en sida i taget.
- Tryck på "P∨" knappen för att bläddra bakåt, en sida i taget.

För Fastext och Toptext

Informationsrubriken kan ha en särskild färg.

- Tryck på antingen **RÖD**, **GRÖN**, **GUL** eller **BLÅ** knapp för att snabbt söka efter önskad sida.

För TOPTXT

Om Toptext sändningen är aktiverad syns färgknapparna i statusraden.

Om Toptext sändningen inte är aktiverad visas inte statusraden.

I Toptext-läge kommer "P^" eller "P∨" kommandot att visa nästa eller föregående sida. Om Toptext sändning inte är tillgänglig

och dessa knappar används, kommer tillbakagång att inträffa. Tille exempel verkar sidan 100 vara större än 199.

Anslut extern utrustning

Det finns ett brett urval av audio- och video-utrustning som kan anslutas till din TV.

Följande anslutningsschema visar hur de olika (tillval) apparaterna ska anslutas på baksidan av TV:n.

Via Scart

LCD-TV: n har 2 Scart kontakter. Om du vill ansluta externa apparater till din TV (t.ex. video, dekoder, osv.) som har Scart-kontakter, använd SCART 1 eller SCART 2 ingångarna.

Om en extern apparat anslutits via ett Scart-uttag växlar TV: n automatiskt till AV-läge.

Via anteningång

Om den utrustning du vill koppla till TV:n saknar Scart-kontakt, t.ex. en videospelare eller dekoder, bör du ansluta den till TV: ns anteningång.

Om videobandspelaren är ansluten via anteningången är det rekommenderat att använda Program 0.

Dekoder

Kabel-TV erbjuder ett brett programurval. Det mesta är gratis, medan annat får betalas av tittaren. Detta betyder att du måste prenumrera på det TV-bolagets tjänster för de program du vill kunna ta emot. Detta bolag kommer att förse dig med en motsvarande dekoder så att programmen kan ses.

Var god kontakta din återförsäljare för vidare information. Se även broschyren som medföljer dekodern.

Anslutning av en dekoder till TV: n genom antennuttaget

- Anslut antennkabeln.

Anslutning av en dekoder till TV: n utan antennuttaget

- Anslut dekodern till din TV med en scartkabel till **EXTERNAL**.

TV och video

- Anslut antenkabeln.

Bättre bildkvalitet fås om du även ansluter Scart kabeln till **SCART** kontakterna.

NTSC-uppspelning

Med denna funktion kan du;

- Anslut en NTSC-videobandspelare till Scart uttaget på TV:ns baksida TV.
- Ansluta en NTSC-videobandspelare till RCA-uttaget på TV: ns sida.

Tryck sedan på **(AV)** knappen för att välja lämplig källa.

Kopieringsanordning

Val av källa för inspelning med videobandspelare.

- Välj **Egenskaper** menyn.
- Välj **Ext-2 utgång** genom att trycka på **◀ / ▶** knappen .
- Välj en källa för att kopiera bilden från denna källa.

Sök och lagra videoinspelarens testsignal

- Koppla ur antenkabeln från antennuttaget på din videobandspelare.
- Slå på TV: n och ställ in videoinspelaren på testsignalen. (Se videoinspelarens handbok).
- Gå till **Installera** menyn och välj **sök**.
- Sök efter testsignalen från videoinspelaren på samma sätt som du sökte och lagrade TV-signalerna. Lagra testsignalen under programnummer 0.
- Koppla tillbaka antenkabeln till antennuttaget till din videobandspelare när du väl lagrat testsignalen.

Kamera och videokamera

Att ansluta till AV Ingång

Anslut kameran eller videokameran till AV (EXT-4) ingången på TV:ns högra sida.

- Anslut apparaten till TV:n via **VIDEO** (gul), **AUDIO R** (röd) och **AUDIO L** (vit) ingångarna. Anslut uttagen till ingångarna av samma färg.

Att ansluta till S-Video Ingång

Anslut kameran eller videokameran till S-Video ingången (EXT-4S) på TV:ns högra sida.

- Anslut din utrustning till TV:n via S-Video-ingången och AV-ingångens ljudingångar med S-Video kablar.

Anslut dekodern till videospelaren

Vissa videobandspelare har ett särskilt scart-uttag för dekoder.

- Anslut en scartkabel till scart-uttaget på dekodern och till det speciella scart-uttaget på videobandspelaren. Se videobandspelarens instruktioner
 - För att ansluta videobandspelaren till TV: n, se avsnittet för TV och videobandspelare.
- Om du vill ansluta fler enheter till TV: n, kontakta din återförsäljare.

Anslutning av hörlurar

Använd uttaget för stereohörlurar på TV: ns högra sida för att ansluta hörlurar.

Anslutning av extern utrustning

För att ansluta ljudförstärkare eller hemmabiosystem till din TV använder du TV: ns ljudutgångar.

Tips

Underhåll av skärmen

Rengör skärmen med en lätt fuktad, mjuk duk. Använd inga slip- eller lösningsmedel, då dessa kan skada TV-skärmens ytskikt.

Dålig bild

Har du valt rätt TV system? Är TV:n eller antennkabeln sträckt för nära icke jordad audio-utrustning eller neonrör, osv.?

Höga byggnader och berg orsakar fantombilder eller dubbelbild. Ibland kan kvaliteten förbättras genom att antennen riktas om.

Är bilden dålig eller text-TV-mottagningen oläslig? Kontrollera att rätt frekvens är inlagd.

Bildkvaliteten kan försämrats om flera externa enheter samtidigt är kopplade till TV:n. Prova med att koppla ur en av enheterna.

Ingen bild

Är antennkabeln rätt inkopplad? Sitter kontakterna ordentligt i antennuttaket? Är antennkabeln skadad? Används rätt pluggar för att koppla samman antennkabeln? Om du är osäker, rådgör med din återförsäljare.

Ingen bild betyder att TV: n inte tar emot några signaler. Har du tryckt på rätt knapp på fjärrkontrollen? Försök en gång till.

Ljud

Inget ljud hörs. Har du möjligen råkat avbryta ljudet genom att trycka på  knappen?

Ljud kommer från endast en högtalare. Är balansen inställd på bara ena sidan? Se **Ljud**-menyn

Fjärrkontroll

TV: n reagerar inte längre på fjärrkontrollens kommandon. Kanske är batterierna slut. Om så är fallet kan knapparna på frontpanelen fortfarande användas.

Har du valt fel meny? Tryck på  knappen för att återgå till TV läge eller tryck på "MENU" knappen för att återgå till föregående meny.

Ingen lösning

Stäng av TV: n och sätt på den igen. Om detta inte fungerar - tillkalla servicepersonal; försök aldrig själv utföra reparationer.

Antennanslutningar

Anslutningar utomhusantenn

VHF-antenn

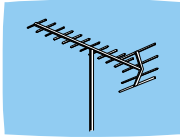

Rund 75 ohm koaxialkabel

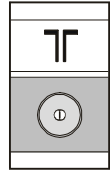
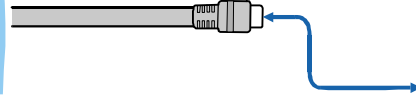

TV:ns baksida

VHF/UHF-antenn

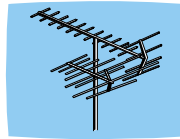

Platt 300-ohm parkabel

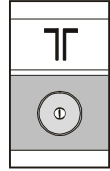
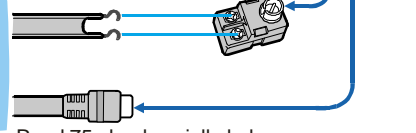

TV:ns baksida

Rund 75 ohm koaxialkabel

Anslutningar för extern utrustning

HEADPHONE
(HÖRLURAR)



AUDIO

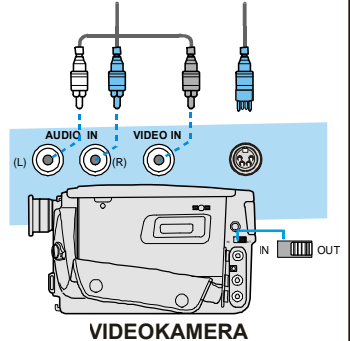
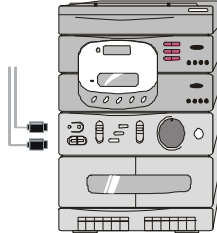

VIDEOKAMERA

BILD

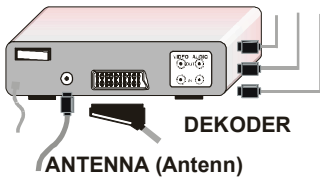
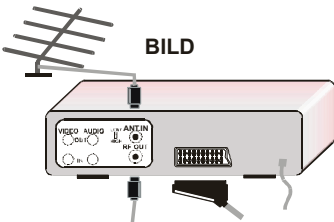

DEKODER

ANTENNA (Antenn)

FÖR SATELLITMOTTAGARE

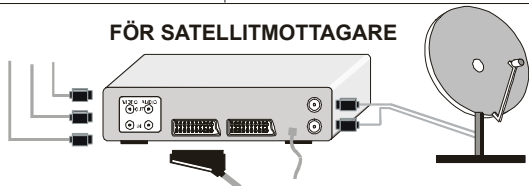

Typiska visningslägen via PC-ingång

Skärmens max. resolution är 1366 x 768, det vertikala synk. frekvensområdet är 56-75 Hz och det horisontella synk. frekvensområdet är 30-69 KHz.

Följande tabell visar några typiska bildvisningslägen.

Läge	Upplösn.		Frekvens	
	Horisontell	Vertikal	Hor.(kHz)	Ver.(Hz)
1	640	480	31,5	60
2	640	480	37,9	72
3	640	480	37,5	75
4	800	600	35,2	56
5	800	600	37,9	60
6	800	600	48,1	72
7	800	600	46,9	75
8	1024	768	48,4	60
9	1024	768	56,5	70
10	1024	768	60	75
11	1280	1024	64	60
12*	1280	768	47,8	60
13*	1360	768	47,7	60

* Endast i användning med Full och PAP lägen, ej i 4:3 läge.

Specifikationer

Rubrik	Model	LT-26F80BU
Sändningssystem		PAL SECAM BG, DK, I, L, Lp
Kanaler och frekvenser		Analog: 46.25 MHz - 862.25 MHz Kabel-TV (S1-S20/ S21-S41)
Ingångssignal		Bild: Analog 0,7 Vp-p 75 ohm positiv Synk: TTL nivå positiv eller negativ, Seperat synk.
Horizontal Timing		30 - 69 kHz
Vertikal Timing		50 - 75 kHz
Punkthastighet		78,75 MHz max.
Skärmstorlek		26" (diagonalt)
Synlig bildstorlek		575,7 mm horisontal x 323,7 mm vertikal
Visningsupplösning		1366 x 768 max.
Antal förinställda kanaler		Analog: 100
Kanalindikator		OSD
RF Antennutgång		75 ohm (obalanserad)
Strömförsörjning		220-240 V AC, 50 Hz
Strömförbrukning (W):		160 W (max) / 2,7 W (viloläge)
Ljudsystem		A2 , Nicam Stereo
Audi-utdata		2 x 8W _{RMS} (%10 THD)
EXT-1 Uttag		Euroconnector (21-stift, SCART) (på baksidan) <ul style="list-style-type: none"> •Videoringång, L/R-ljudingångar och RGB-ingångar finns tillgängliga. •TV-sändningsutgångar (Video och Audio L/R) finns tillgängliga.
EXT-2 Uttag		Euroconnector (21-stift, SCART) (på baksidan) <ul style="list-style-type: none"> • Videoringång, S-VIDEO (Y/C) ingång, L/R ljudingångar finns tillgängliga. • Video och Audio L/R utgångar finns tillgängliga. • T-V LINK-funktioner finns tillgängliga.
EXT-3 Uttag		RCA-uttag x 5 (på baksidan) <ul style="list-style-type: none"> • Komponent ideo (Pr, Pb, Y) ingångar och Audio L-R ingångar finns tillgängliga • 625i, 625p, 525i, 525p,750p, 1125i signaler är tillgängliga.
EXT-4 Uttag		RCA-uttag x 3 (på höger sida) S-VIDEO uttag x 1 (på höger sida) <ul style="list-style-type: none"> • Videoringång, S-VIDEO (Y/C) ingång, L/R ljudingångar finns tillgängliga.
EXT-5 uttag (HDMI)		<ul style="list-style-type: none"> • Högdefinitionsgränssnitt (på baksidan)
AUDIO utgång		RCA-uttag x 2 <ul style="list-style-type: none"> • Audio L/R utgångar finns tillgängliga.
PC ingång		Analog RGB D-SUB 15 x 1 <ul style="list-style-type: none"> • PC signal finns tillgänglig (se sida 56 för detaljer om signaler för ingång)
PC ljudgång		Stereo mini-uttag (3,5 mm i diameter)
Mått (B/H/D):		700 mm x 535 mm x 200 mm 700 mm x 500 mm x 128 mm (endast TV)
Vikt		12,1 kg (med stativ) / 10,6 kg (endast TV)
Tillbehör		Fjärrkontroll x 1 (RM-C1860) / AA/R6 batterier x 2 Nätsladd x 1
Uttag för hörlurar		Stereo mini-uttag (3,5 mm i diameter)



JVC

