

JVC

LT-32A90BU

LT-42A90BU

WIDE LCD PANEL TV

16:9 LCD TV

TELEVISEUR A ECRAN LCD PANORAMIQUE

BREEDBEELD LCD TV

TELEVISOR CON PANEL LCD PANORÁMICO

TV LCD WIDESCREEN

NESTEKIDENÄYTÖLLÄ VARUSTETTU LAAJAKUVATELEVISIO

WIDE-SCREEN LCD-TV

BREDBILDS LCD-TV

INSTRUCTIONS

BEDIENUNGSANLEITUNG

MANUEL D'INSTRUCTIONS

GEBRUIKSAANWIJZING

MANUAL DE INSTRUCCIONES

ISTRUZIONI

KÄYTTÖOHJE

INSTRUKTIONSBOG

BRUKSANVISNING

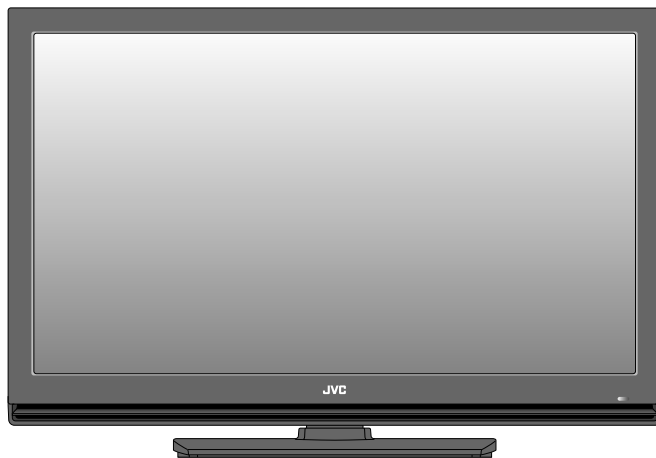

ENGLISH
DEUTSCH
FRANÇAIS
NEDERLANDS
CASTELLANO
ITALIANO
SUOMI
DANSK
SVENSKA

HD
ready

HDMI
HIGH-DEFINITION MULTIMEDIA INTERFACE

DynaPix Plus

GGT0208-001C-L

Information för användare gällande bortskaffning av gammal utrustning och batterier **SVENSKA**



[Europeiska unionen]

Dessa symboler indikerar att elektrisk och elektronisk utrustning och batterier med denna symbol inte ska hanteras som hushållsavfall när de är uttjänta. Istället ska produkterna överlämnas till lämplig uppsamlingsplats för återvinning av elektriskt och elektronisk utrustning samt batterier, för rätt hantering, återanvändning och återvinning i enlighet med nationell lagstiftning och direktiven 2002/96/EC och 2006/66/EC.

Produkter



Batteri

Genom att bortskaffa dessa produkter på rätt sätt hjälper du till att förhindra möjliga negativa konsekvenser för miljö och hälsa som annars skulle kunna bli fallet vid olämplig avfallshantering. Om du behöver mer information om uppsamlingsplatser och återvinning av dessa produkter kontaktar du ditt lokala kommunkontor för avfallshantering eller affären där du köpte produkten.

Straffavgifter kan i enlighet med nationell lagstiftning användas vid felaktig bortskaffning av produkterna.

[Företag]

Om du vill bortskaffa denna produkt, besöker du vår webbsida www.jvc-europe.com för att få information om återtagning av produkten.

[Övriga länder utanför den Europeiska unionen]

Dessa symboler gäller endast i den Europeiska unionen. Om du vill bortskaffa dessa enheter gör du det i enlighet med tillämplig nationell lagstiftning eller andra bestämmelser i ditt land för hantering av gammal elektrisk och elektronisk utrustning samt batterier.

Observera!

Märkningen Pb under symbolen för batterier indikerar att detta batteri innehåller bly.

Bästa kund!

Denna apparat överensstämmer med gällande EU-direktiv och standarder beträffande elektromagnetisk kompatibilitet och elsäkerhet.

Europarepresentant för Victor Company of Japan, Limited är:
JVC Technical Services Europe GmbH
Postfach 10 05 04
61145 Friedberg
Tyskland

Varning

Följ alla anvisningar nedan

Följ denna bruksanvisning för grundinställningarna!

- Anslut endast till ett AC 220 - 240 V, 50 Hz eluttag.

Se till att det finns tillräckligt med plats så att du kan dra ur och sätta i väggkontakten!

Placera TV:n så nära ett väggtagg som möjligt!

- Även om TV:ns strömlampa inte är tänd är strömförsörjningen inte avstängd såvida inte nätsladden är urdragen. Strömförsörjningen till TV:n sker genom att sätta i väggkontakten. Strömförsörjningen bryts om väggkontakten dras ur.

Klipp eller skada aldrig nätsladden!

- Om nätkontakten inte har rätt form, eller om nätsladden inte är tillräckligt lång, ska en lämplig adapter eller förlängningssladd användas. (Kontakta din återförsäljare.)

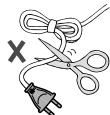

Dra ur nätsladden när du går ut!

- Knapparna på fjärrkontroll och TV stänger inte av TV:n helt och hållet. (Vidta lämpliga åtgärder för sångliggande personer.)

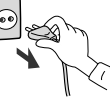

Placera inte TV:n så att den kan tippa!

- Vila inte dina armbågar på den och låt inte barn hänga på den. Det är risk för att TV:n tippar och orsakar skador.
- Använd hålet bakpå stativet för att förhindra att TV:n faller så lätt. (s. 8)

Försök aldrig reparera TV:n själv!

- ➔ Om problemet inte kan lösas med hjälp av "Felsökning" (s. 28), dra ut nätsladden och kontakta din återförsäljare.

När TV:n ska kasseras.

- Följ instruktionerna i "Information för användare gällande bortskaffning av gammal utrustning och batterier" (s. 1).



Om TV:n är skadad eller betar sig konstigt ska du genast sluta använda den!

- ➔ Dra ur nätsladden och kontakta din återförsäljare.

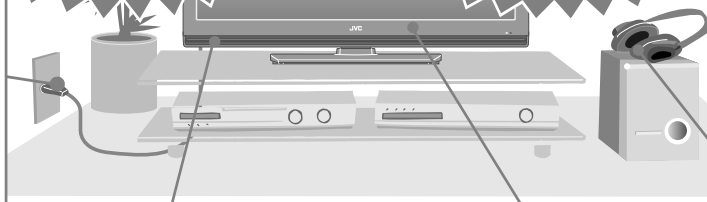

Använd JVC-väggmonteringsatsen (tillval) när TV:n monteras på väggen!

- Kontakta en fackman.
- Läs den medföljande bruksanvisningen för monteringsanvisningar.
- JVC tar inget ansvar för skador som uppstår p.g.a. felaktig montering.

Var försiktig när du hanterar den blanka ytan!

- För ytterligare information, se s. 7.
- ### Hantera LCD-skärmen varsamt!
- Torka av den med en mjuk, torr trasa.

Demontera aldrig baksidespanelen!

- Det kan orsaka en elektrisk stöt.

Placera aldrig något på TV:n!

- Vätska, öppna lägor, tyg, papper etc på TV:n kan orsaka brand.



Utsätt aldrig apparaten för regn eller fukt!

- För att förhindra brand eller elektriska stötar får vätska aldrig komma in i enheten.



Stick aldrig in föremål i apparatens öppningar!

- Det kan orsaka en livsfarlig elektrisk stöt. Var uppmärksam när det finns barn i närheten.



Blockera aldrig ventilationshålen!

- Det kan orsaka överhettning eller brand.

Lyssna aldrig med hörlurar på hög volym!

- Det kan skada din hörsel.

Håll TV:n så att skärmen inte repas!

- Rör inte skärmen när du bär TV:n.

Bär inte TV:n själv!

- För att förhindra olyckor ska TV:n alltid bäras av två eller flera personer.

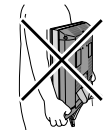

■ För ytterligare information om installation, användning och säkerhet ➔ Kontakta din återförsäljare

Ställa in din TV

Läs "Komma igång" (s. 8 - 15).

De huvudsakliga beskrivningarna finns på följande sidor.

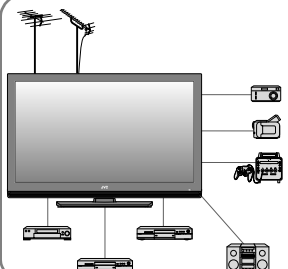

Ansluta de externa enheterna och antennen

SIDA 9 SIDA 12

Välja en videoanslutning

SIDA 10



Inledande inställningar

SIDA 13

Redigera kanaler

SIDA 14

Innehåll

Först och främst!	● Varning.....	2
Komma igång	● Fjärrkontroll	4
	● Namn och funktioner för alla delar	6
	● Komma igång.....	8
Vi provar	● Mycket nöje med din nya TV!.....	16
	● Titta på TV	17
	● Visa text-TV	18
	● Titta på video / DVD	19
	● Praktiska funktioner	20
Avancerade funktioner		
Precis som du vill ha det	● Anpassa din TV.....	22
	Bild	22
	Finesser (undermeny).....	23
	Ljud	24
	Funktioner	25
	Grundinställning	26
Vid problem	● Felsökning.....	28
	● Teknisk information	30
	● "CH/CC"-lista.....	31
	● Tekniska data.....	32

Fjärrkontroll

Funktionerna på fjärrkontrollknapparna förklaras enligt följande.



Tyst.



Sätt på / stäng av (standby) TV:n.



Ange kanal / sidnummer.



Kanalinformation. "Titta på TV" (s. 17)



Titta på video, etc. "Titta på video / DVD" (s. 19)



Färgknappar:
Välj en sida när du tittar på text-TV.
Använd funktioner i menyer.



Växla mellan "VCR / TV / DVD". (s. 5)



Återgå till TV.



Visa skärmmeny. "Anpassa din TV" (s. 22)



Välj och bekräfta menyinställningarna.



Byt kanal / sida.



Volymkontroll.



Visa text-TV. "Visa text-TV" (s. 18)



Till föregående kanal.



Spara aktuell sida när du tittar på text-TV. (s. 19)



Visa din favoritlista när du tittar på text-TV. (s. 18)



Visa dold information när du tittar på text-TV. (s. 19)





Förstora texten när du tittar på text-TV. (s. 19)



Välj en favoritkanal. (s. 17)



Visa delsidor när du tittar på text-TV. (s. 18)



Spara din favoritsida när du tittar på text-TV. (s. 18)



Växla snabbt från text-TV till TV när du tittar på text-TV. (s. 19)



Visa indexsidan när du tittar på text-TV. (s. 19)



Ändra bildförhållandet. (s. 20)



Sätt på "3D Cinema Sound". (s. 20)



Ändra ljudläge eller språk. (s. 21)



Ställ in sleep timer. (s. 21)

Använda JVC-videobandspelare och andra enheter

1



DVD-spelare



Videobandspelare och DVD-inspelare

2

Slå på enheten



3

Välj en kanal (videoläge)

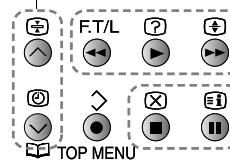

Spola tillbaka / Spela upp / Spola fram

Stopp / Paus

TOP MENU

Spela in / Visa DVD översiktsmeny

Välj ett kapitel (DVD-läge)

• Vissa JVC-modeller kan inte styras med denna fjärrkontroll.



Namn och funktioner för alla delar

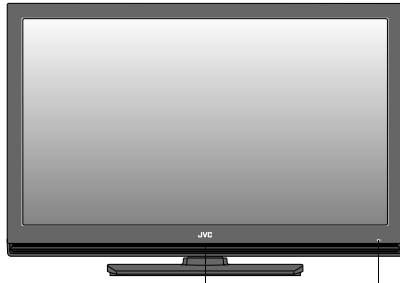

Fjärrkontroll-sensor

Strömlampa

PÅ: Tänd

AV: Släckt

- När "Strömlampa" är inställd på "Av", kommer strömlampan inte att lysa.
➔ "Strömlampa" (s. 25)

Obs

- Skala av skyddsfilm som sitter på TV:ns blanka yta efter att ha installerat TV:n korrekt. (s. 7)

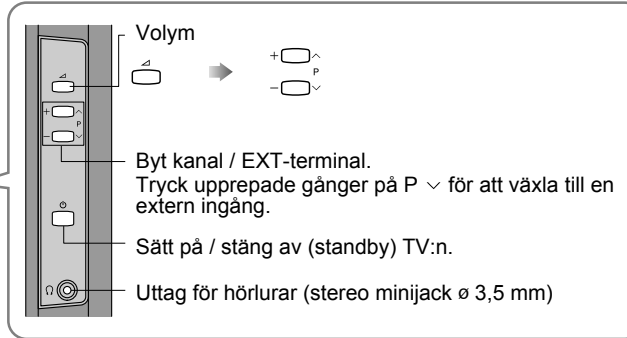

Vinkla TV:n

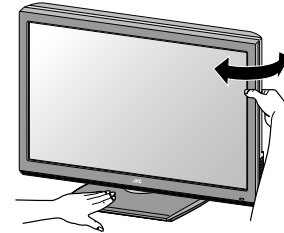

Hantering av TV:ns glansiga yta

Var försiktig när du hanterar TV:ns glansiga yta

Den glansiga ytan på TV:n repas lätt.

- Vi har satt skyddsfilmerna på den glansiga ytan på TV: för att förhindra repor. Dra av filmerna när TV:n har placerats där den ska stå.
- Om den glansiga ytan blir smutsig ska du först damma av ytan. Torka sedan försiktigt med medföljande rengöringsduk. Om du inte tar bort dammet först, eller om du torkar den glansiga ytan för hård, eller om du använder en annan rengöringsduk än den som medföljer, kan den glansiga ytan repas.

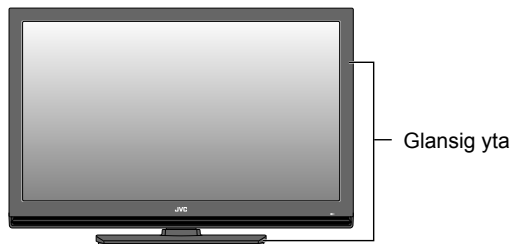

Fäst stativet på TV:n (endast LT-32A90BU)

1

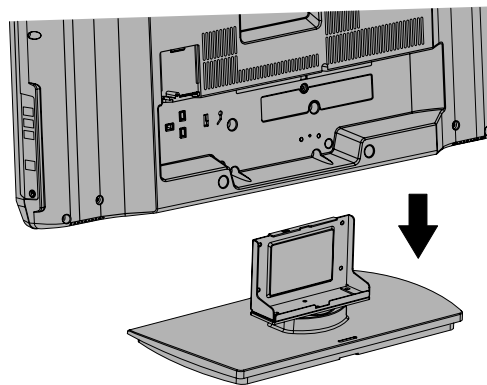

2

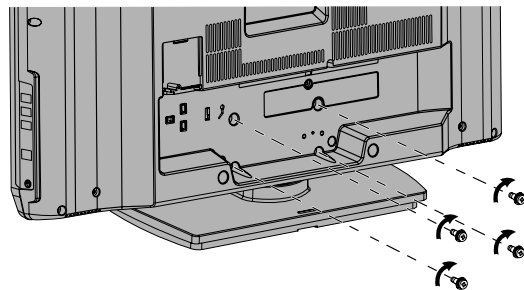

Komma igång

Läs s. 9 - 15 i den här handboken för att ställa in din TV.

Kontrollera tillbehör



Fjärrkontroll
RM-C1822B



"AA/R6"-batterier
(För att bekräfta att TV:n
fungerar)



Rengöringsduk
(För detaljer om
användningen av
rengöringsduken, se s. 7.)

VARNING!

Batterier får inte utsättas för hög värme från exempelvis direkt solljus eller eld.

- Stativ och skruvar medföljer också. För ytterligare information, se sida 7. (endast LT-32A90BU)

Installera din TV

Följ instruktionerna på sidan 7 för att fästa det medföljande stativet på TV:n. (endast LT-32A90BU)

Strömförbrukning

- Anslut endast nätsladden till ett AC 220 - 240 V, 50 Hz utluttag.
- Använd JVC-väggmonteringssatsen (tillval) när TV:n monteras på väggen
- Kontakta en fackman.
- Läs den medföljande bruksanvisningen för monteringsanvisningar.
- JVC tar inget ansvar för skador som uppstår p.g.a. felaktig montering.
- Monteringshål för väggmonteringsenheten:

LT-32A90BU:

M5 x 4, 200 mm x 200 mm

Skruvhållets djup är 7 mm från TV:ns yta.

LT-42A90BU:

M5 x 4, 400 mm x 200 mm

Skruvhållets djup är 13 mm från TV:ns yta.

Förutsättningar för installation

- För att undvika överhettning, se till att enheten har gott om plats.

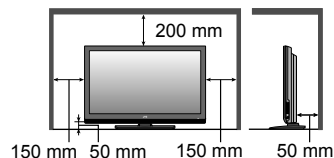

- Om du vill förhindra att TV:n faller trär du ett bälte genom hålet bakpå stativet och fäster det till TV-ställningen etc.

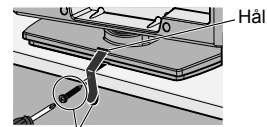

Bälte och skruv (medföljer inte)

Sätt i batterierna

Använd två "AA/R6" torrcellsbatterier. Sätt i batterierna från ⊖ änden och kontrollera att polariteterna ⊕ och ⊖ är korrekta.

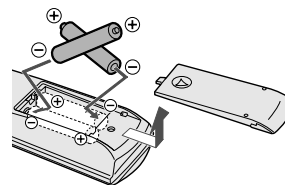

Ansluta dina externa enheter

Kontrollera att alla enheter och TV:n är avstängd.

Namnen på enheterna som visas på följande bild är exempel. Alfabetets bokstäver A, B, C, D, E och F anger typ av anslutning. Se s. 10 - 11 för att hitta de bästa möjliga anslutningarna för dina enheter.

Obs

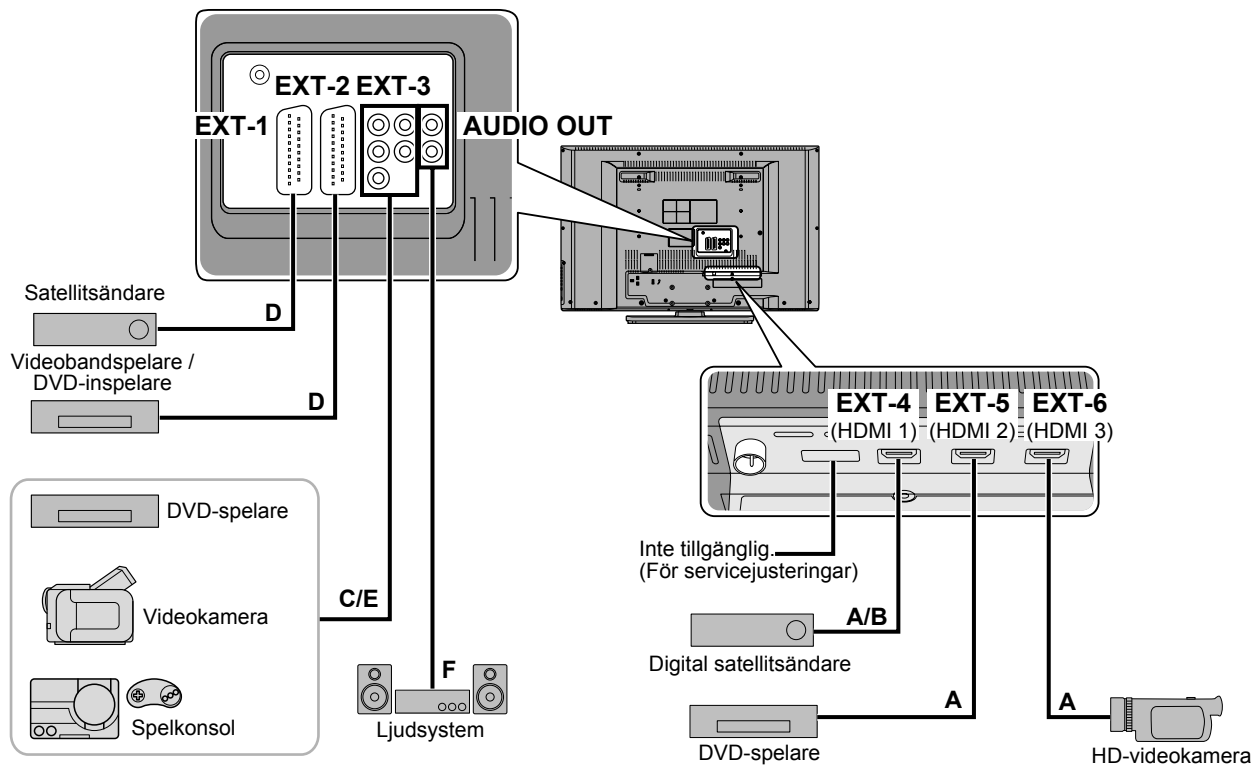

- Läs bruksanvisningarna för respektive enhet innan installation.
- Anslutningskablar medföljer inte denna TV.







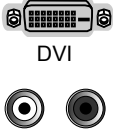
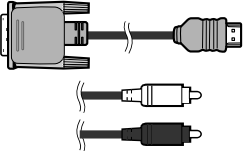
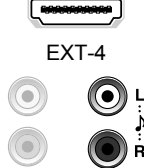
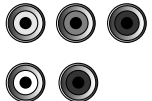
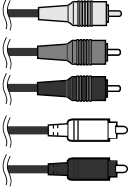
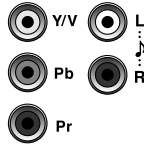

Välj din bästa anslutning

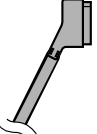

Du kan ansluta din TV till andra enheter på olika sätt. Kontrollera dina enheter och välj den bästa anslutningen. Läs dessutom "OBS" före användningen.

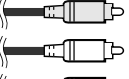
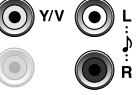
Ändra inte några av menyinställningarna före du slutför "Inledande inställningar" (s. 13). Annars startar inte "Inledande inställningar" automatiskt.

Bildkvalitet	Andra enheter	Ansluta kablar	Anslut till din TV	Tillgängliga signaler	OBS
Bäst ↑ Bättre	 HDMI	 HDMI-kabel	 EXT-4 EXT-5 EXT-6	Ingång <ul style="list-style-type: none"> ● HDMI (digital) <ul style="list-style-type: none"> SD: 576i (625i), 480i (525i) ED: 576p (625p), 480p (525p) HD: 1080i (1125i), 1080p (1125p) / 24 Hz, 1080p (1125p) / 50 Hz, 1080p (1125p) / 60 Hz, 720p (750p) Ljud V / H	Om det inte finns något ljud ändrar du "HDMI-1 Ljus inst" (s. 26).
	 DVI Ljud	 DVI-HDMI-kabel, Ljudkabel	 EXT-4 EXT-3: L och R uttag	Ingång <ul style="list-style-type: none"> ● DVI (digital) <ul style="list-style-type: none"> ED: 576p (625p), 480p (525p) HD: 1080i (1125i), 1080p (1125p) / 24 Hz, 1080p (1125p) / 50 Hz, 1080p (1125p) / 60 Hz, 720p (750p) ● Ljud V / H (analogt) 	Om det inte finns något ljud ändrar du "HDMI-1 Ljus inst" (s. 26).
	 Komponentvideo och ljud	 Komponentvideokabel, Ljudkabel	 EXT-3	Ingång <ul style="list-style-type: none"> ● Komponent (analog) <ul style="list-style-type: none"> SD: 576i (625i), 480i (525i) ED: 576p (625p), 480p (525p) HD: 1080i (1125i), 720p (750p) ● Ljud V / H (analogt) 	Ändra EXT-3-inställningen från " " (komposit) till " " (komponent). (s. 27)

D	 SCART (Euroconnector)	 SCART-kabel	 EXT-1	Ingång <ul style="list-style-type: none"> ● Kompositvideo (analog) ● RGB-ingång (analog) ● Ljud V / H (analogt) Utgång <ul style="list-style-type: none"> ● Analog TV-ut (kompositvideo och ljud V/H) (analog) 	
			 EXT-2	Ingång <ul style="list-style-type: none"> ● Kompositvideo (analog) ● S-video (analog) ● Ljud V / H (analogt) Utgång <ul style="list-style-type: none"> ● Kopiering ut (kompositvideo och ljud V/H) (analog) 	Om du vill mata in S-videosignalen ska du ändra "Ingångsval". (s. 27) Välj kopieringskällan i "Ingångsval". (s. 27)
E	 Video och ljud	 Video och ljud-kabel	 EXT-3: V, L, R jack	Ingång <ul style="list-style-type: none"> ● Kompositvideo (analog) ● Ljud V / H (analogt) 	Ändra EXT-3-inställningen från "  " (komponent) till "  " (komposit). (s. 27)

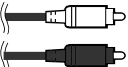
Bra

	Ljudsystem	Ansluta kablar	Anslut till din TV	Tillgängliga signaler	OBS
F	 Ljudingång	 Ljudkabel	 AUDIO OUT	Utgång <ul style="list-style-type: none"> ● Ljud V / H (analogt) 	Du kan inte lyssna på ljudet från enheten med anslutning A och B.

Anslut antennen

Anslut antennen

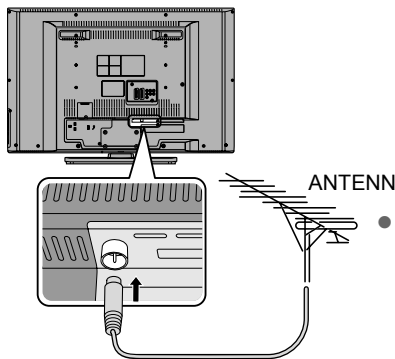

- När alla anslutningar gjorts, sätt i kontakten i ett ström uttag.

Anslut en videobandspelare / DVD-inspelare

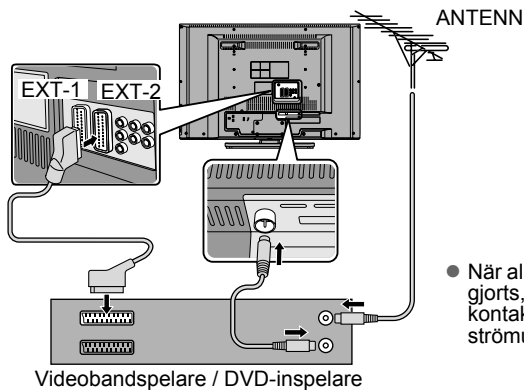

- När alla anslutningar gjorts, sätt i kontakten i ett ström uttag.

Inledande inställningar

De inledande inställningarna startar automatiskt när TV:n sätts på för första gången. Följ instruktionerna på skärmen för att utföra inställningarna.

1 Sätt på



- Om fjärrkontrollen inte fungerar ska du kontrollera att läget är inställt på "TV".

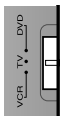

2 Starta inledande inställningar



- Se "Utföra de inledande inställningarna igen" om JVC-logotypen inte blir synlig.

3 Välj ett språk



- välj
- ställ in

- Till föregående skärmbild →
- Avsluta →
- Utföra de inledande inställningarna igen →

Observera att om du utför de inledande inställningarna igen försvinner alla kanalrelaterade inställningar. Tryck på "MENU"-knappen för att visa menyn och håll sedan sifferknappen "1" nertryckt i minst 3 sekunder för att starta de inledande inställningarna.

- Om du vill göra förändringar senare → "Språk" och "Autom Kanalinst." (s. 26)

4 Välj installationsland

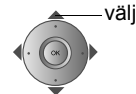

välj

- Om det land du vill välja inte är tillgängligt kan du trycka på den gula knappen för att titta på nästa sida.

5 Registrera kanaler automatiskt

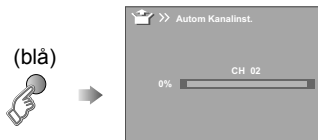

(blå)

- Starta ACI om "ACI Start" visas. Kabelkanalerna registreras snabbt. För ytterligare information, se "Vad är "ACI" (Automatic Channel Installation)?" (s. 30).

6 Kontrollera vad som registrerats

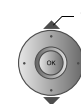
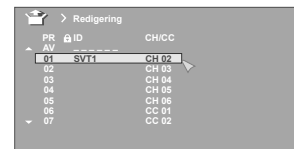

välj en kanal

- För att redigera kanaler → "Redigera kanaler" (s. 14)

7 Avsluta



MENU



Redigera kanaler

Du kan redigera kanallistan.

1 Visa "Redigering" menyen

Visa menyraden



Välj "Grundinställning"

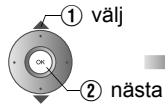

Välj "Sortera/Manuell"

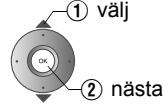

2 Redigera kanaler

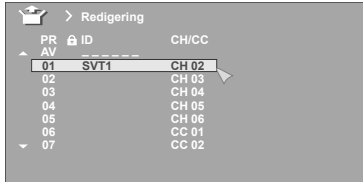

■ Till föregående meny



■ Avsluta



Välj kanal

välj en kanal



Välj redigeringsfunktion

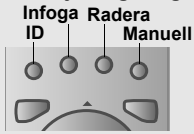

Flytta

nästa

3 Avsluta



Flytta

Flytta en kanals position (PR)

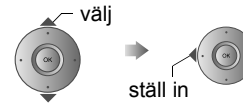

ID

Redigera ett kanalnamn (ID)

■ Namnge en kanal

① välj tecken

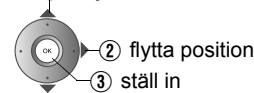

■ När du väljer ett förinställt namn från "ID Lista"

ange den första bokstaven



Infoga

Mata in en ny kanal direkt genom att ange CH/CC numret

Välj en "CH/CC"



Ange ett nummer



● Tar emot sändnings-signal.

● "CH/CC"-lista ➔ (s. 31)

Radera

Radera en kanal

● Att trycka på knappen raderar kanalen.

Manuell Registrera en ny kanal

PR	AV	ID	CH/CC
01		SVT1	CH 02 (E / G)
02			CH 03
03			CH 04
04			CH 05
05			CH 06
06			CC 01
07			CC 02

- Vid behov, tryck på ► för att byta sändningssystem.
➔ "Mottagbara sändningssystem" (s. 30)



välj ett system

① Sök en kanal Finjustera

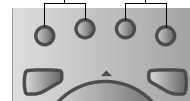

② Ställ in



- Tryck på den röda eller gröna knappen. Auto-sökning påbörjas och den närmaste frekvensen importeras.
➔ Repetera föregående steg tills önskad kanal visas.

Mycket nöje med din nya TV!

Titta på TV

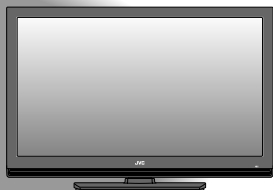

Titta på video / DVD

SIDA 19

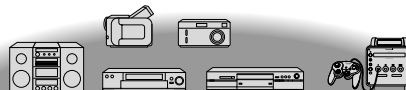

Visa text-TV

SIDA 18

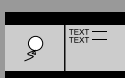

Praktiska funktioner

SIDA 20

- Ändra bildförhållandet
- Ändra ljudläge eller språk
- 3D Cinema Sound
- Ställ in sleep timer

Anpassa din TV

- Bildinställningar (Bildläge, Finesser, etc.)
- Ljudinställningar (Stereo/I-II, 3D Cinema Sound, etc.)
- Funktionsinställningar (Insomnings Timer / Barnspärr, etc.)
- Setup-inställningar (Autom Kanalinst., Språk, etc.)

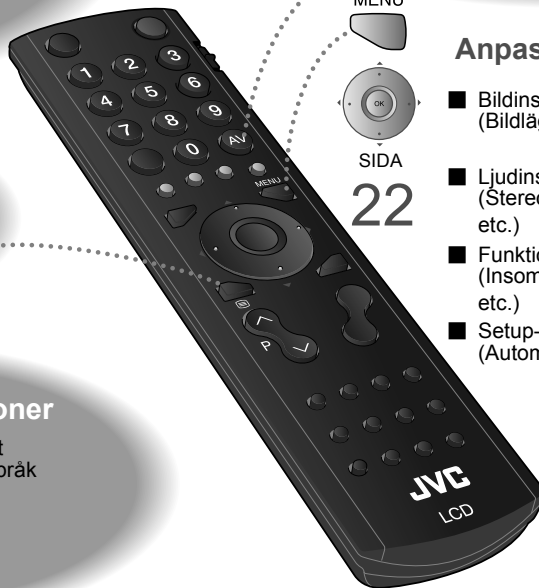
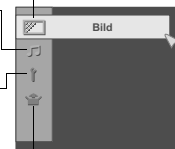

Titta på TV



1 Sätt på



Strömlampan på TV:n tänds.

- Om fjärrkontrollen inte fungerar ska du kontrollera att läget är inställt på "TV".
- Tryck igen för att stänga av skärmen och sätta TV:n på standby-läge.
- Dra ur elkontakten för att stänga av TV:n helt och hållet.

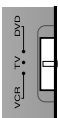

2 Välj en kanal

■ Använda PR-lista

PR Lista

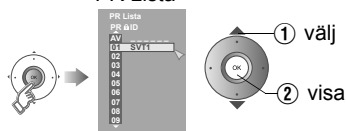

● Stäng PR Lista



- Välj en sida → -välj

■ Tryck ett kanalnummer

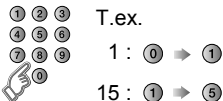

■ Flytta upp eller ner en kanal



- Till föregående kanal → BACK

Obs

- Växla mellan mono- / stereo- / tvåspråkig sändning → "Stereo/I-II" (s. 21)
- Använda TV-knapparna → "Namn och funktioner för alla delar" (s. 6).

Obs

- För att göra bilden mjukare för daglig användning, ändra inställningen i "Bildläge" → "Bildläge" (s. 22)

Kanalinformation och klocka



- Genom att trycka på knappen en gång visas "PR Lista".
- Tid visas bara när text-tv sändningen kan tas emot.

Registrera en kanal till en knapp (favoritkanal)

Medan kanalen visas

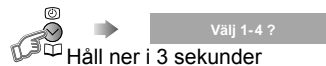

Tryck på numret där det ska registreras



Obs

Följande "Bild" och "Ljud" menyinställningarna som används på kanalen kommer likaså att lagras i favoritkanalen.

- Bildläge / Digital VNR / DigiPure (s. 22 - 23)
- Surround / Basförstärkning (s. 24)

■ Hämta favoritkanalen



■ Kontrollera dina favoritkanaler

- Tryck på och bekräfta att kanalerna du har registrerat har en bredvid sig.

■ Radera en favoritkanal → "Favorit Inst." (s. 25)

Visa text-TV

Denna TV kan visa TV-sändningar och text-TV på samma kanal i två olika fönster.



1



Vid TV-tittande

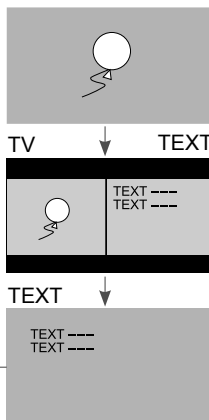

2 Ange en text-TV-sida



■ Gå upp eller ner en sida



Visa delsidor

Visa delsidor

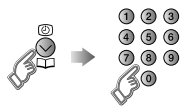

■ Gå upp eller ner en sida

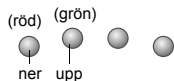

■ Släpp → Tryck på “” igen

F.T/L Spara din favoritsida

1 Visa din favoritlista



2 Välj en färgad knapp att spara sidan till



(röd) (grön) (gul) (blå)

3 Ange numret på den sida som ska sparas



4 Spara



■ Avsluta →



■ Hämta din favoritsida

1 Visa din favoritlista



2 Tryckte en färgad knapp

(röd) (grön) (gul) (blå)



Håll kvar aktuell sida

 Håll kvar aktuell sida ■ Släpp → Tryck på  igen

Visa dolda sidor

Visa dold information (svar på frågesport, etc.)



Förstora texten

Fördubbla storleken på den text som visas

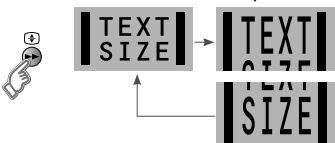

Växla snabbt från text-TV till TV

Låt den aktuella sidan vara öppen medan du växlar till att titta på TV



- Praktiskt när sidosökning pågår.

Till index-sidan

 Återgår till sidan "100" eller en sida som tidigare angivits

Titta på video / DVD



1 Välj videokällan

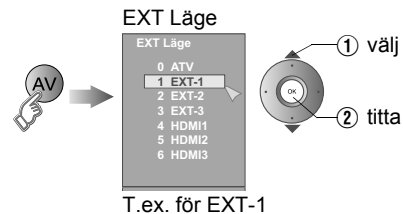

2 Använd den anslutna enheten och spela upp en video

■ Gå tillbaka till TV-kanaler

- Tryck på "TV"-knappen eller välj "ATV" på "EXT Läge"-menyn.



Praktiska funktioner



ZOOM Zoom

Ändra bildförhållandet



2 Välja bildförhållandet

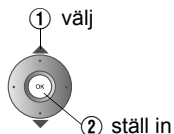
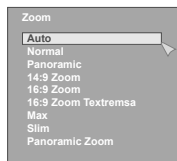

Flytta bilden med ▲ eller ▼ medan denna rad visas

- När "Slim" har valts återgår en 4:3 bild som töjts ut till 16:9 tillbaka till dess ursprungliga bildförhållande med svarta streck.
- När "Panoramic zoom" har valts blir en 4:3 med svarta streck uttöjd till 16:9.
- Använda "Auto" ⇒ "Auto i "Zoom"" (s. 30)

Obs

- Beroende på signalformatet visas några zoomlägen i svart och kan inte markeras.
- Om en bild visas med ett bildförhållande som skiljer sig från dess ursprungliga bildförhållande blir bilden förvrängd eller så skärs delar av bilden bort.

3D Cinema Sound

Njut av omgivande ljud

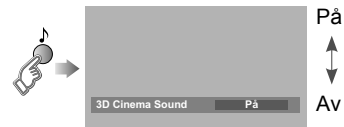

- Du kan justera "3D Cinema Sound" inställningarna i "3D Cinema Sound" menyn. (s. 24)
- "3D Cinema Sound" fungerar inte med hörlurar.

Andra ljudfunktioner

Hyper Sound (s. 24)

Stämningssjud.

- "Hyper Sound" och "3D Cinema Sound" kan inte ställas in på "På" samtidigt.
- "Hyper Sound" fungerar inte med hörlurar.

Stereo/I-II

Ändra ljudläge eller språk



2 Välj ljudläge eller språk

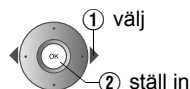
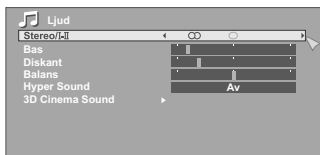

- När du tittar på ett tvåspråkigt sändningsprogram kan du välja antingen Tvåspråkigt I (Sub I) eller Tvåspråkigt II (Sub II) som ljud.
- Om steresändningens mottagning är dålig kan du ändra till monoljud för klarare ljud.

Insomnings Timer

Ställ in en tid när TV:n ska stängas av automatiskt



2 Ställ in tiden

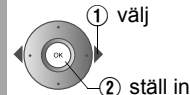
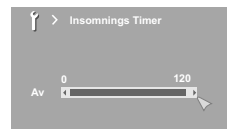

- Avbryt ➔ Ställ in tiden på "0".
- Återstående tid ➔ Visa denna meny igen.

Andra funktioner

Bildläge (s. 22)

Du kan välja en förinställd bildinställning efter hur ljusst det är i ditt rum eller när du spelar videospel.

- Det finns fler funktioner tillgängliga i menyerna, se "Anpassa din TV" (s. 22 - 27).





1 Visa menyraden



2 Visa den önskade menyn

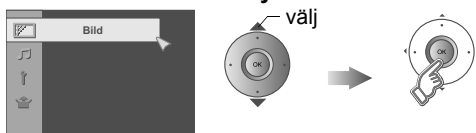

3 Ändra eller justera inställning

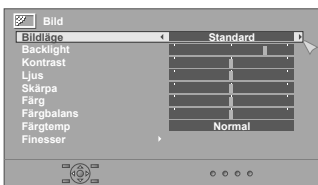

● Menyn försvinner efter en minuts inaktivitet.

■ Till föregående skärmbild



Tryck på "i" för att dölja den undre delen av meny. Tryck igen för att visa den.

Obs

● Enligt situationen (kanaler, videosignalformat, externa ingångar osv.) kan vissa poster vara svarta vilket betyder att de inte är tillgängliga. Du kommer inte heller att kunna ändra deras inställning.

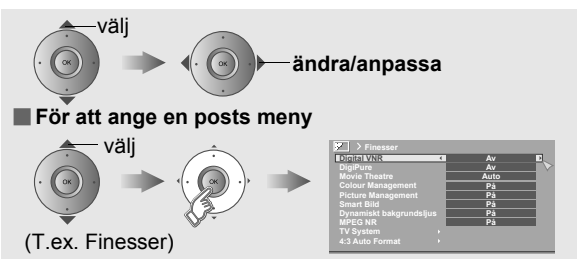

■ För att ange en posts meny

4 Stäng meny



Bild

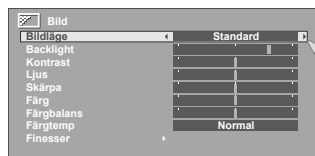

Bildläge

Du kan välja en förinställd bildinställning efter hur ljust det är i ditt rum eller när du spelar videospel.

Ljus : i ett relativt ljust rum

Soft : i ett mörkt rum

Standard : i ett rum med normalt ljus

Game Läge : när du spelar videospel

■ Du kan göra ytterligare justeringar på den valda i förväg inställda "Bildläge" efter önskan.

Backlight Bakgrundsljusstyrka (Mörkare ⇔ Ljusare)

Kontrast Kontrast (Lägre ⇔ Högre)

Ljus Ljusstyrka (Mörkare ⇔ Ljusare)

Skärpa Skärpa (Mjukare ⇔ Skarpare)

Färg Färg (Ljusare ⇔ Djupare)

Färgbalans Färgton (Rödaktig ⇔ Grönaktig) (endast NTSC)

Färgtemp Färgtemperatur (Varm / Normal / Kall)

■ För att återgå till de förvalda justeringarna ➔ (blå)



Finesser

➔ "Finesser (undermeny)" (s. 23)

Finesser (undermeny)

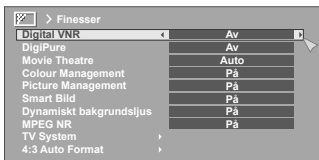

Obs

- "Smart Bild" är inte tillgänglig när "Bildläge" är inställt på "Ljus" (s. 22).

Digital VNR

Minska brus

På : Upprätthåll konstant effektnivå **Av** : Funktionen slås av

Auto* : Justerar automatiskt effektnivån

* Du kan bara välja "Auto" när du tittar på TV-kanaler.

DigiPure

För naturliga konturer

På : När bildens skärpa försämras **Av** : Funktionen slås av

Movie Theatre

För smidig filmvisning

På : Funktionen är alltid påslagen **Av** : Funktionen slås av

Auto : Sätt på / stäng av funktionen automatiskt

Colour Management

Bibehåll en naturlig färgbalans (På / Av)

Picture Management

Gör det lättare att visa ljusa / mörka bilder (På / Av)

Smart Bild

Gör det lättare att se vita områden (På / Av)

Dynamiskt bakgrundsljus

Minska bakgrundsbelysningens ljusstyrka när skärmen är mörk (På / Av)

MPEG NR

Minska MPEG videoljud (På / Av)

TV System

Ändra färgsystemet när det inte finns någon färg

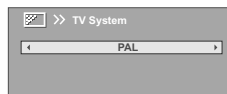

PAL : Västeuropa

SECAM : Östeuropa/Frankrike

NTSC3.58* : USA 3,58 MHz

NTSC4.43* : USA 4,43 MHz

Auto* : När du tittar på videofilmer etc.

* Välj endast i videoläge.

4:3 Auto Format

Välj ett standardbildförhållande för Auto i "Zoom" (s. 20)

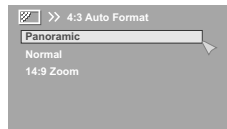

Panoramic

Normal

14:9 Zoom

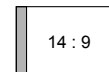
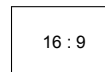

🎵 Ljud



Obs

- "Hyper Sound" och "3D Cinema Sound" kan inte ställas in på "På" samtidigt.

Stereo/I-II

Välj stereo, mono eller språk
(O: Enkanalig / ∞: Stereo / I: SUB1 / II: SUB2)

Bas

Låga toner (Svagare ⇔ Starkare)

Diskant

Höga toner (Svagare ⇔ Starkare)

Balans

Högtalarbalans (Vänster Starkare ⇔ Höger starkare)

Hyper Sound

Stämningsljud (På/Av)

- "Hyper Sound" fungerar inte med hörlurar.

3D Cinema Sound

Justera "3D Cinema Sound"-inställningen enligt ditt tycke

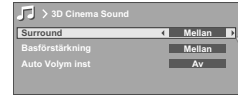

Surround:

Justera surround-nivån (Låg / Mellan / Hög)

Basförstärkning:

Betona basljudet (Låg / Mellan / Hög)

Auto Volym inst:

Bibehåller en konstant ljudvolym även om ljudet plötsligt ökar under reklamavbrott etc. (På / Av)

- Sätt på / stäng av "3D Cinema Sound", se "3D Cinema Sound" (s. 20).
- "3D Cinema Sound" fungerar inte med hörlurar.

Funktioner

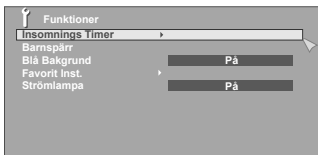

Insomnings Timer

Timer för att stänga av TV:n (s. 21)

Barnspärr

Förhindra att barn tittar på vissa kanaler

Låsa en kanal

1 Visa menyn



- OK knapp fungerar inte.

Ställa in "ID Nr."

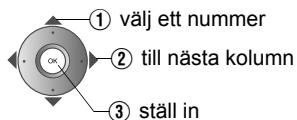

2 Välj en kanal och lås den. (🔒 : låst)

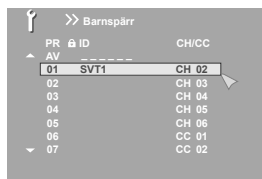

Titta på en låst kanal

Använd sifferknapparna för att ange kanalnumret.

När "🔒" visas, tryck på "i" och ange din "ID Nr." med sifferknapparna.

- Om du glömmer din "ID Nr.", genomför steg 1 igen.

Blå Bakgrund

Visar en blå skärm och tystar ned ljudet när signalen är svag eller saknas (På / Av)

Favorit Inst.

Avlägsna en kanal från listan med favoritkanaler

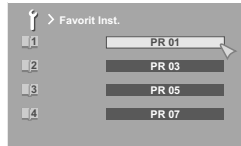

För mer information

- ➔ "Registrera en kanal till en knapp (favoritkanal)" (s. 17)



Strömlampa

Tänder strömlampan (s. 6) medan TV:n är på (På / Av)

Grundinställning

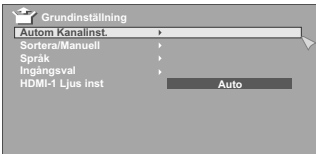

Autom Kanalinst. Registrerar kanalerna automatiskt

■ För att ändra land, genomför endast steg 1.

1 Välj installationsland



● Till nästa sida
(gul)

2 Start "Autom Kanalinst."

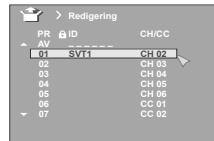
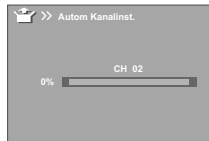

- Om "ACI Start" visas, välj och starta inställningar. (Detta ställer in kabel-TV-kanalerna.)
➔ "Vad är "ACI" (Automatic Channel Installation)?" (s. 30)

- Redigera kanaler
➔ "Redigera kanaler" (s. 14)

Sortera/Manuell

➔ "Redigera kanaler" (s. 14)

Språk

Välj ett språk för menyerna



Ingångsval

➔ "Ställa in externa terminaler" (s. 27)

HDMI-1 Ljus inst

Ställ in på "Digital" eller "Auto" för HDMI-enheter, eller "Analog" eller "Auto" för DVI-enheter.
(Inte tillgänglig för EXT-5 och EXT-6.)

Ställa in externa terminaler

1 Visa "Ingångsval" menyn

Visa menyraden



Välj "Grundinställning"

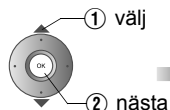

Välj "Ingångsval"

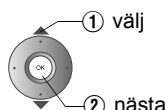

2 Välj en "EXT" eller pil och fortsätt sedan med inställning

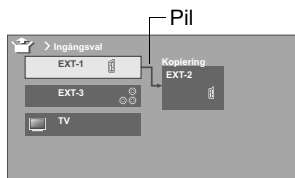

Välj en "EXT" välj



Välj pilen



3 Avsluta



- HDMI terminalinställning ⇒ "HDMI-1 Ljus inst" (s. 26)

S-In

Växla till S-Video ingång

(gul)



- "S" märke kommer att synas på den valda "EXT".
- Skärmen för val av enhet ändras från "E2" till "S2".

■ Avbryt detta läge ⇒ Tryck på "●" (gul) igen

ID Lista

Redigera namnen på anslutna enheter

① Visa namnlistan

② Välj ett namn från listan

(blå)

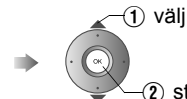

■ Töm namnet ⇒ Välj blanksteget i listan

Kopiering

Ställ in kopiering på "EXT-2"



välj kopieringskällan

Växla mellan komponentingång och kompositingång (Pr/Pb/Y, V)

① Välj "EXT-3"

② Ställ in till komponentingång

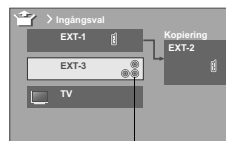

(gul)

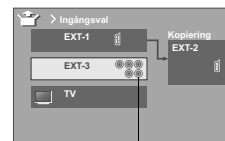

■ Återgå till kompositingång ⇒ Tryck på "●" (gul) på ② igen.



Felsökning

Kraftigt brus eller "snö"



- Är TV:n rätt ansluten till antennen?
- Ändra antennens riktning.

- Är antennen eller dess kabel skadad?
➔ Kontakta din återförsäljare.

Mönster, ränder eller brus



- Störs antennen av högspänningsledningar eller trådlösa radiosändare?

- ➔ Kontakta din återförsäljare.
- Är anslutna enheter placerade för nära TV:n?
➔ Använd minsta möjliga avstånd mellan antennen och störningskällan tills ingen störning märks

Spökbilder

(Dubbling av bilder)



- Får du störningar från signaler som reflekteras från berg eller byggnader?

- ➔ Justera antennens riktning, eller byt till en hög-kvalitativ pejlantenn



Jag kan inte sätta på den!

- Är nätsladden korrekt ansluten till strömuttaget?

Fjärrkontrollen fungerar inte!

- Är batterierna slut?
- Befinner du dig mer än 7 meter från TV:n?
- Är "VCR / TV / DVD" brytaren inställd på "TV"?
- När du visar text-TV syns inte TV:ns menyrad.
- Beroende på signalens stabilitet kan det uppstå en fördröjning vid kanalbyte.



	Problem	Åtgärder
Grundläggande funktioner	Fjärrkontrollen slutar fungera	<ul style="list-style-type: none"> ● Dra ur TV:ns nätsladd och anslut den igen efter ett antal minuter.
	Bildförhållandet ändras oavsiktligt	<ul style="list-style-type: none"> ● Tryck på "ZOOM" för att återgå till dina inställningar. (s. 20)
Skärm	Svarta eller vita prickar visas på skärmen	<ul style="list-style-type: none"> ● LCD-skärmar använder små prickar (bildpunkter) för att visa bilder. Mer än 99,99 % av dessa bildpunkter är helt problemfria, men ett mycket litet antal bildpunkter lyser eventuellt inte. I vissa fall kan enstaka bildpunkter lysa kontinuerligt. Vi ber om förståelse för det faktum att detta inte är ett fel.
	Dålig bildkvalitet	<ul style="list-style-type: none"> ● Ändra "Bildläge" inställningen. (s. 22) ● Onaturlig färg >>> Justera "Färg" och "Backlight". (s. 22) Kontrollera din "TV System". (s. 23) ● Brus >>> Ställ in följande funktioner. Bildläge: Standard (s. 22) Digital VNR: På (s. 23) DigiPure: Av (s. 23) ● Matt bild >>> Ställ in följande funktioner. Bildläge: Ljus (s. 22) Digital VNR: Av (s. 23) DigiPure: På (s. 23)
Bild		

	Problem	Åtgärder
Bild	Konstig bild vid användning av extern enhet	<ul style="list-style-type: none"> ● Om du har anslutit en S-Video utgångsenhet, kontrollera "S-In"-inställningen. (s. 27) ● Om bildens övre del är förvrängd, kontrollera kvaliteten på själva videosignalen. ● Om rörelsen ser onaturlig ut när du tar emot en signal från en DVD-spelare osv. med 576p (625p), ska du ändra utgångsinställningen för den externa apparaten till 576i (625i).
	Dåligt ljud	<ul style="list-style-type: none"> ● Justera "Bas" och "Diskant". (s. 24) ● Vid dålig signalmottagning i "Stereo/I-II", växla till "O" (Mono). (s. 21) ● Ändra sändningssystemet med "Manuell". (s. 15)
	Inget ljud från ljudkomponenten	<ul style="list-style-type: none"> ● Ljudsignalerna som tas emot från EXT-4, EXT-5 och EXT-6 kan inte skickas till AUDIO OUT-terminalen.
Ljud	Vänster och höger ljud kommer från en sida av högtalaren	<ul style="list-style-type: none"> ● Om du hör både vänster och höger ljud från en sida av högtalaren även när du har justerat högtalarbalansen till en sida ska du ställa in "Hyper Sound" och "3D Cinema Sound" på "Av". (s. 20, 24)
	Vissa funktioner fungerar inte	<ul style="list-style-type: none"> ● Detta är inte ett fel. Beroende på situationen kommer vissa funktioner att visas i svart färg och kommer inte att fungera. (s. 22)
Funktioner		

	Problem	Åtgärder
HDMI	Fel skärmstorlek	<ul style="list-style-type: none"> ● Läs den anslutna enhetens användarhandbok och utför följande: <ul style="list-style-type: none"> ➔ Kontrollera om enhetens utsignalsinställning är korrekt. ➔ Ändra enhetens signalformat till ett annat format.
	Ingen bild, inget ljud	<ul style="list-style-type: none"> ● Använd kabeln med HDMI-logotypen. 
	Inget ljud	<ul style="list-style-type: none"> ● Kontrollera att enheten är HDMI-kompatibel. ● Ställ in "HDMI-1 Ljus inst" på "Digital" eller "Auto" för HDMI-enheter, eller "Analog" eller "Auto" för DVI-enheter. (Inte tillgänglig för EXT-5 och EXT-6.) (s. 26)
Felmeddelande	Grön och förvriden skärmbild	<ul style="list-style-type: none"> ● Vänta en stund för att låta signalen stabiliseras när du byter signalformat för en HDMI-enhet.
	"ACI Error" visas	<ul style="list-style-type: none"> ● Tryck på ◀ för att starta "ACI" igen. Om meddelandet "ACI Error" fortfarande visas efter era försök, tryck på ▶ för att avbryta "ACI".



Teknisk information

Vad är "ACI" (Automatic Channel Installation)?

Vissa kabel-TV-företag sänder ut signalen "ACI", vilken innehåller information som gör det möjligt för TV-kanaler att registreras automatiskt på din TV.

När en ACI-signal tas emot visas "ACI Start / ACI Nästa" på skärmen "Autom Kanalinst."

Mottagbara sändningssystem

Det mottagbara sändningssystemet skiljer sig åt beroende på vilket land som valts i "Autom Kanalinst."

- STORBRITANNIEN: Ta endast emot PAL-I.
- FRANKRIKE: Kan ta emot SECAM-L.

För att ta emot SECAM-L i andra länder än Frankrike:

- 1) Ändra "Land" till "France" i "Autom Kanalinst.". (s. 26)
- 2) Tryck på "BACK"-knappen för att återgå till menyn och ange kanalen med "Infoga" eller "Manuell". (s. 14, 15)

Auto i "Zoom"

När "Auto" väljs i Zoom, ändras bildförhållandet till det förhållande som erhålls från informationen TV:n tar emot.

- Bildförhållandet ändras till det förhållandet som erhålls från WSS (Wide Screen Identification Signal), videosignal eller styrsignal för de externa enheterna. Om ingen bildförhållandeinformation tas emot, kommer inställningen att vara som "4:3 Auto Format". (s. 23)

“CH/CC”-lista

För att använda funktionen “Infoga” (s. 14), leta reda på det “CH/CC”-nummer som motsvarar TV:ns kanalnummer i denna tabell. När ändrad inställning är “France”, ska du välja ett tresiffrigt CH/CC nummer.

CH	Kanal
CH 02/CH 202	E2, R1, IR A
CH 03/CH 203	E3, ITALIEN, IR B
CH 04/CH 204	E4, ITALIEN B, R2, IR C
CH 05/CH 205	E5, ITALIEN D, R6, IR D
CH 06/CH 206	E6, ITALIEN E, R7, IR E
CH 07/CH 207	E7, ITALIEN F, R8, IR F
CH 08/CH 208	E8, R9, IR G
CH 09/CH 209	E9, ITALIEN G
CH 10/CH 210	E10, ITALIEN H, R10, IR H
CH 11/CH 211	E11, ITALIEN H+1, R11, IR J
CH 12/CH 212	E12, ITALIEN H+2, R12
CH 21/CH 221	E21, R21
CH 22/CH 222	E22, R22
CH 23/CH 223	E23, R23
CH 24/CH 224	E24, R24
CH 25/CH 225	E25, R25
CH 26/CH 226	E26, R26
CH 27/CH 227	E27, R27
CH 28/CH 228	E28, R28
CH 29/CH 229	E29, R29
CH 30/CH 230	E30, R30
CH 31/CH 231	E31, R31
CH 32/CH 232	E32, R32
CH 33/CH 233	E33, R33
CH 34/CH 234	E34, R34
CH 35/CH 235	E35, R35
CH 36/CH 236	E36, R36
CH 37/CH 237	E37, R37
CH 38/CH 238	E38, R38
CH 39/CH 239	E39, R39
CH 40/CH 240	E40, R40
CH 41/CH 241	E41, R41
CH 42/CH 242	E42, R42
CH 43/CH 243	E43, R43
CH 44/CH 244	E44, R44
CH 45/CH 245	E45, R45
CH 46/CH 246	E46, R46
CH 47/CH 247	E47, R47
CH 48/CH 248	E48, R48
CH 49/CH 249	E49, R49

CH	Kanal
CH 50/CH 250	E50, R50
CH 51/CH 251	E51, R51
CH 52/CH 252	E52, R52
CH 53/CH 253	E53, R53
CH 54/CH 254	E54, R54
CH 55/CH 255	E55, R55
CH 56/CH 256	E56, R56
CH 57/CH 257	E57, R57
CH 58/CH 258	E58, R58
CH 59/CH 259	E59, R59
CH 60/CH 260	E60, R60
CH 61/CH 261	E61, R61
CH 62/CH 262	E62, R62
CH 63/CH 263	E63, R63
CH 64/CH 264	E64, R64
CH 65/CH 265	E65, R65
CH 66/CH 266	E66, R66
CH 67/CH 267	E67, R67
CH 68/CH 268	E68, R68
CH 69/CH 269	E69, R69
CH 102	F2
CH 103	F3
CH 104	F4
CH 105	F5
CH 106	F6
CH 107	F7
CH 108	F8
CH 109	F9
CH 110	F10
CH 121	F21
CH 122	F22
CH 123	F23
CH 124	F24
CH 125	F25
CH 126	F26
CH 127	F27
CH 128	F28
CH 129	F29
CH 130	F30
CH 131	F31

CH	Kanal
CH 132	F32
CH 133	F33
CH 134	F34
CH 135	F35
CH 136	F36
CH 137	F37
CH 138	F38
CH 139	F39
CH 140	F40
CH 141	F41
CH 142	F42
CH 143	F43
CH 144	F44
CH 145	F45
CH 146	F46
CH 147	F47
CH 148	F48
CH 149	F49
CH 150	F50
CH 151	F51
CH 152	F52
CH 153	F53
CH 154	F54
CH 155	F55
CH 156	F56
CH 157	F57
CH 158	F58
CH 159	F59
CH 160	F60
CH 161	F61
CH 162	F62
CH 163	F63
CH 164	F64
CH 165	F65
CH 166	F66
CH 167	F67
CH 168	F68
CH 169	F69

CC	Kanal
CC 01/CC 201	S1
CC 02/CC 202	S2
CC 03/CC 203	S3
CC 04/CC 204	S4
CC 05/CC 205	S5
CC 06/CC 206	S6
CC 07/CC 207	S7
CC 08/CC 208	S8
CC 09/CC 209	S9
CC 10/CC 210	S10
CC 11/CC 211	S11
CC 12/CC 212	S12
CC 13/CC 213	S13
CC 14/CC 214	S14
CC 15/CC 215	S15
CC 16/CC 216	S16
CC 17/CC 217	S17
CC 18/CC 218	S18
CC 19/CC 219	S19
CC 20/CC 220	S20
CC 21/CC 221	S21
CC 22/CC 222	S22
CC 23/CC 223	S23
CC 24/CC 224	S24
CC 25/CC 225	S25
CC 26/CC 226	S26
CC 27/CC 227	S27
CC 28/CC 228	S28
CC 29/CC 229	S29
CC 30/CC 230	S30
CC 31/CC 231	S31
CC 32/CC 232	S32
CC 33/CC 233	S33
CC 34/CC 234	S34
CC 35/CC 235	S35
CC 36/CC 236	S36
CC 37/CC 237	S37
CC 38/CC 238	S38
CC 39/CC 239	S39
CC 40/CC 240	S40

CC	Kanal
CC 41/CC 241	S41
CC 75/CC 275	X
CC 76/CC 276	Y, R3
CC 77/CC 277	Z, ITALIEN C, R4
CC 78/CC 278	Z+1, R5

CC	Frekvens (MHz)
CC 110	116-124
CC 111	124-132
CC 112	132-140
CC 113	140-148
CC 114	148-156
CC 115	156-164
CC 116	164-172
CC 123	220-228
CC 124	228-236
CC 125	236-244
CC 126	244-252
CC 127	252-260
CC 128	260-268
CC 129	268-276
CC 130	276-284
CC 131	284-292
CC 132	292-300
CC 133	300-306
CC 141	306-311
CC 142	311-319
CC 143	319-327
CC 144	327-335
CC 145	335-343
CC 146	343-351
CC 147	351-359
CC 148	359-367
CC 149	367-375
CC 150	375-383
CC 151	383-391
CC 152	391-399
CC 153	399-407
CC 154	407-415
CC 155	415-423
CC 156	423-431
CC 157	431-439
CC 158	439-447
CC 159	447-455
CC 160	455-463
CC 161	463-469



Modell	LT-32A90BU	LT-42A90BU
Sändningssystem	CCIR I / B / G / D / K / L (Se "Mottagbara sändningssystem", s. 30)	
TV-system	TV-sändning: PAL, SECAM Extern ingång: PAL, SECAM, NTSC 3.58/4.43 MHz	
Kanaler och frekvenser	E2-E12 / E21-E69, F2-F10 / F21-F69, IR A-IR J, ITALY A-H / H+1 / H+2, R1-R12 / R21-R69, S1-S41, X / Y / Z / Z+1 / Z+2, Franska kabelkanaler (Frekvens: 116-172 MHz / 220-469 MHz)	
Multiplexljudsyt-system	NICAM (I / B / G / D / K / L), A2 (B / G / D / K)	
Text TV-system	FLOF (Fastext), TOP, WST (standardsystem)	
Strömförbrukning	AC 220 V - 240 V, 50 Hz	
Ljud-utgång (nominell uteffekt)	6 W + 6 W	10 W + 10 W
Högtalare	(4 cm x 16 cm) sned x 2	
Strömförbrukning [standby]	129 W [0,6 W]	200 W [0,6 W]
Skärmstorlek (storlek på synligt område, mätt på diagonalen)	80 cm	105 cm
Anslutare	HDMI x 3, RCA x 7 (komponent eller komposit video, ljud V/H), Euroconnector (SCART) x 2 För mer information ➔ (s. 10, 11)	
Uttag för hörlurar	Stereominiuttag (3,5 i diameter) x 1	
Mått (B x H x D: mm) [utan stativ]	791 x 574 x 230 [791 x 521 x 104]	1014 x 698 x 296 [1014 x 646 x 109]
Vikt [utan stativ]	14,3 kg [12,6 kg]	22,5 kg [20,1 kg]
Tillbehör	(Se "Kontrollera tillbehör", s. 8)	

- Vi kan ändra utformningen och specifikationerna utan föregående meddelande.

JVC