

# JVC

## BÄRBART CD-SYSTEM

### RC-EZ36S

SVENSKA

COMPACT DISC DIGITAL AUDIO

### MP3/WMA PLAYBACK

Tack för att du köpt en produkt från JVC. Se till att läsa igenom denna bruksanvisning, innan produkten tas i bruk.

### BRUKSANVISNING

LVT1631-007C [EN]

**VARNING**  
För att minska riskerna för elektriska stötar, brand, etc.:  
1. Lossa inte på skruvar, lock eller hölje.  
2. Utsätt inte enheten för regn eller fukt.

**VARNING!**

- Blockera INTE ventilationsöppningar eller hål. (Om ventilationsöppningarna blockeras av en tätning, en duk eller liknande kan värme i apparaten eventuellt inte komma ut.)
- Placera ingenting med öppen låga, exempelvis ett tält ljus, på apparaten.
- Använda batterier måste handhas på ett miljömässigt korrekt sätt och de lagar och förordningar som gäller på platsen för bega gnade batterier måste följas noga.
- Undvik att utsätta denna apparat för regn, fukt, droppand eller stänkande vätskor, och ställ ingenting med vatten i på den, exempelvis en vas.

**VARNINGAR**

- Använd endast en JVC nätkabel avsedd för denna apparat för att undvika funktionsfel och skador på apparaten. Ta ut batterierna, när CD-kassettradiation ska drivas nätsluten.
- Se till att koppla loss nätsladden från uttaget när apparaten inte används under längre tid.

Du kan inte ansluta en dator till [USB]-uttaget på enheten.

**Varning! Ordentlig ventilation**  
För att undvika risk för elektriska stötar eller eldsvåda och för att förebygga skador bör följande iaktas vid placering av apparaten:

- Framsida: Inga hinder och fritt utrymme.
- Sidor/Översida/Baksida: Inga hinder bör finnas i de områden som dimensionerna nedan anger.
- Undersida: Placera apparaten på en plan yta. Se till ett tillräcklig ventilering finns för ventilering genom ett placera apparaten på ett bord med höja på 10 cm eller mer.

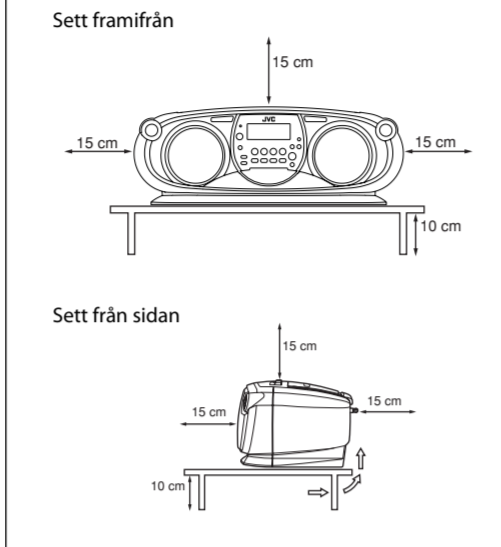

**ATT OBSERVERA ANGÅENDE LASERPRODUKTER**

- LASERPRODUKT AV KLASS 1
- VARNING:** Öppna inte skyddslock eller hölje. Det finns inga delar inuti som användaren själv kan utföra service på; låt service utföras av utbildad servicepersonal.
- VARNING:** Synlig och/eller osynlig laserstrålning, klass 1M, när denna del är öppenad. Betrakta ej strålen med optiska instrument.
- REPRODUKTION AV ETIKETT: VARNINGSETIKETT, PLACERAD PÅ APPARATENS INSIDA.

<b>CAUTION</b> Hazardous Laser Radiation NEVER OPEN OR REMOVE COVER OR LASER SHIELDING ENVELOPE. NEVER DIRECTLY INTO THE EYE OR SKIN. OPTICAL INSTRUMENTS DIRECTLY INTO EYES. RADIATION FROM THIS PRODUCT IS CLASSIFIED AS CLASS 1 LASER PRODUCT.	<b>ATTENTION</b> Prudence NEVER OPEN OR REMOVE COVER OR LASER SHIELDING ENVELOPE. NEVER DIRECTLY INTO THE EYE OR SKIN. OPTICAL INSTRUMENTS DIRECTLY INTO EYES. RADIATION FROM THIS PRODUCT IS CLASSIFIED AS CLASS 1 LASER PRODUCT.	<b>AVISO</b> Atención NUNCA ABRIRE O REMOVER LA CUBIERTA O LA BARRERA DE PROTECCIÓN DEL RAYO LASER. NUNCA DIRIGIR EL RAYO LASER DIRECTAMENTE A LOS OJOS O A LA PIEL. NUNCA UTILIZAR INSTRUMENTOS ÓPTICOS DIRECTAMENTE EN LOS OJOS. LA RADIACIÓN DE ESTE PRODUCTO SE CLASIFICA COMO CLASE 1 DE PRODUCTO LASER.	<b>VARNING</b> Farausstrahlung NIE DIE ABDECKUNG ODER LASERSCHUTZUMHÜLLE OFFENLASSEN. NIE DIREKT IN DIE AUGEN ODER HAUT STRAHLEN. NICHT OPTISCHE INSTRUMENTE DIREKT IN DIE AUGEN FÜHREN. DIE STRAHLEN DIESER ANLAGE SIND ALS LASERKLASSE 1 BEZEHNET.	<b>BEZ</b> NIE DIE ABDECKUNG ODER LASERSCHUTZUMHÜLLE OFFENLASSEN. NIE DIREKT IN DIE AUGEN ODER HAUT STRAHLEN. NICHT OPTISCHE INSTRUMENTE DIREKT IN DIE AUGEN FÜHREN. DIE STRAHLEN DIESER ANLAGE SIND ALS LASERKLASSE 1 BEZEHNET.	<b>CAUTION</b> Hazardous Laser Radiation NEVER OPEN OR REMOVE COVER OR LASER SHIELDING ENVELOPE. NEVER DIRECTLY INTO THE EYE OR SKIN. OPTICAL INSTRUMENTS DIRECTLY INTO EYES. RADIATION FROM THIS PRODUCT IS CLASSIFIED AS CLASS 1 LASER PRODUCT.
--	---	--	---	--	--

**Information till användare gällande kassering av gammal utrustning [Europeiska gemenskapen]**

**Tänk på:**

**Att denna symbol endast gäller inom den Europeiska gemenskapen.**

Denna symbol anger att elektrisk och elektronisk utrustning inte ska kasseras som vanligt hushållsavfall, när de inte ska användas mer. Istället ska produkten lämnas in på lämplig återvinningsstation för elektrisk eller elektronisk utrustning, så att den kan tas om hand och återvinnas i enlighet med ert lands lagstiftning.

Genom att avvyrtra denna profukt på rätt sätt, bidrar du till att bevara naturen och förhindrar potentiellt negativa effekter på miljön och den mänskliga hälsan, som annars kan bli resultatet vid felaktig hantering av denna produkt. Kontakta ditt kommunkontor, det företags som hanterar dina hushållsopor eller butiken där du köpt produkten, för mer information om återvinningscentraler.

Det kan hända att du bötfalls i enlighet med ert lands lagstiftning om detta avfall kasseras på fel sätt.

**[Företagsanvändare]**  
Om ni vill kassera denna produkt, besök vår webbsida [www.jvc-europe.com](http://www.jvc-europe.com) för att få information om returnering av produkten.

**[Övriga länder utanför den Europeiska gemenskapen]**  
Om du vill kassera denna produkt, ska detta göras i enlighet med gällande lagstiftning i landet, eller enligt andra bestämmelser i ditt land, för behandling av gammal elektrisk eller elektronisk utrustning.

**Bästa kund!**

Denna apparat överensstämmer med gällande EU-direktiv och standarder beträffande elektromagnetisk kompatibilitet och elsäkerhet.

Europarepresentant för Victor Company of Japan, Limited är:  
JVC Technology Centre Europe GmbH  
Postfach 10 05 52  
61145 Friedberg  
Tyskland

### Felsökning

Om det redan finns ett problem med systemet, försök att hitta en lösning i denna lista innan du ringer efter service.

**Allmänt**

**Strömmen slås inte på.**  
→Ingen ström tillförs. Kontrollera nätkabelanslutningen eller batterierna.

**Återgiven ljudnivå är väldigt låg.**  
→Vid batteridrift: Batterierna är förbrukade. Byt ut batterierna mot nya.  
→Bandhuvudet är smutsigt. Rengör bandhuvudet.

**Fjärrkontrollen fungerar inte.**  
→Sträckan mellan fjärrkontrollen och fjärrsensorn på systemet är blockerad.  
→Batterierna är förbrukade. Byt ut batterierna mot nya.

**Inget ljud hörs.**  
→Volymen är inställd på minimal nivå.  
→Hörlurar är anslutna. Koppla loss hörlurarna.

**Radiofunktioner**

**Svårt att lyssna på sändningar på grund av brus.**  
→Antennen är inte ordentligt inriktad. Justera antennen.

**Skivfunktioner**

**Skivan spelas inte.**  
→Skivan är ilagd uppochner. Lägg i skivan med etiketten uppåt.  
→Skivan eller linsen är smutsigt. Rengör skivan eller linsen.  
→Fuktcondensation har uppstått. Slå på apparaten och vänta några timmar innan den används.

**Bandet står stilla, trots att ► PLAY har tryckts in.**  
→II PAUSE är intryckt. Tryck på II PAUSE igen.  
● REC fungerar inte.  
→Raderingsflikarna på kassetten har brutits av. Tejpa över öppningarna för att möjliggöra inspelning.  
→Kassettfacket är tomt. Sätt i en kasset.

**Bandhastigheten är oregelbunden.**  
→Klämrullen eller drivrullen är smutsigt. Rengör klämrullen eller drivrullen.  
→Batterierna är förbrukade. Byt ut batterierna mot nya.

### Specifikationer

**CD-spelar**

CD-kapacitet: 1CD  
Signal-till-brus förhållande: 60 dB  
Dynamiskt omfång: 60 dB

FM-frekvensintervall: 87,5 MHz – 108,0 MHz  
AM-frekvensintervall: 522 kHz – 1 629 kHz  
Antenner: Teleskopisk FM-antenn  
AM-antenn med ferrit-kärna

**Kassettdäck**

Frekvensrespons: 100 Hz – 8 000 Hz  
Svav: 0,35% (WRMS)  
Snabbspolningstid: Ca 170 sek. (C-60-kasset)

**Allmänt**

Högtalare: 10 cm kon x 2  
Högtalarimpedans: 8 Ω  
Utteffekt: 2 W per kanal, min. RMS, drivna till 8 Ω vid 1 kHz med högst 10% total harmonisk distorsion  
PHONES (3,5 φ) x 1  
Likström 5 V = 500 mA  
AC 230 V ~, 50 Hz  
12 V likströmsspänning (8 st. batterier av storl. R20 (SUM-1)/D (13D))  
19 W (i drift)

Mått: 1,8 W (i standbyläge)  
435 mm x 165 mm x 243 mm (B/H/D)  
Ca 3,4 kg (exkl. batterier)  
Nätsladd x 1  
Fjärrkontroll x 1  
Batterier av storlek R03 (UM-4)/AAA (24F) x 2

Utgångar: Uteffekt (USB):  
Strömförsörjning:

Strömförbrukning: 1,8 W (i standbyläge)  
435 mm x 165 mm x 243 mm (B/H/D)  
Ca 3,4 kg (exkl. batterier)  
Nätsladd x 1  
Fjärrkontroll x 1  
Batterier av storlek R03 (UM-4)/AAA (24F) x 2

Design och specifikationer kan komma att ändras utan att detta meddelas.

# FÖRBEREDELSE

### Anslutning av nätkabel

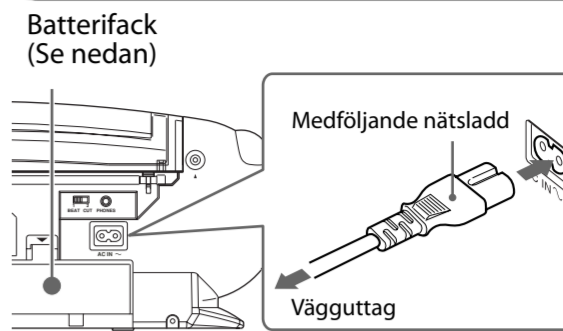

**OBSERVERA**  
Batteridriften kopplas ur i och med att nätkabeln ansluts till nätintaget AC IN ~ på CD-kassettradiation.  
• Lite energi går åt även i standby-läge.

### Isättning av batterier

Sätt i batterier med polerna (+ och -) korrekt vända.

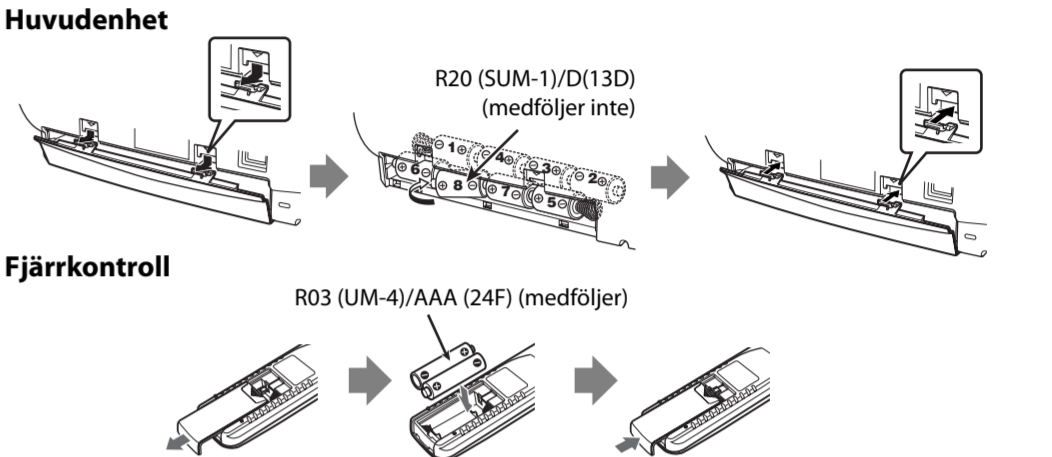

**OBSERVERA**  
Batterierna förbrukas snabbare än normalt vid ständig manövrering av CD-kassettradiation och vid låg omgivningstemperatur.

### VARNING

Se till att hantera batterier korrekt för att undvika batteriläckage eller explosion.  
• Ta ut batterierna ur batterifacket, om apparaten inte ska användas på minst en månad.  
• Kassera batterier på rätt sätt enligt statliga och lokala förordningar.  
• Använd inte olika typer av batterier eller gamla och nya batterier tillsammans och försök inte ladda upp batterier som inte är uppladdningsbara.  
• Kassera omedelbart läckande batterier. Batteriläckage kan orsaka brännskador på huden eller annan kroppsskada.  
• Torka genast bort kemikalier, som läckt in i apparaten.

### Varningar, att observera och övrigt

**Varning — STANDBY/ON Ⓞ/I-knapp!**  
Koppla ur kontakten för att stänga av strömmen helt (STANDBY lampan släcks). Väggkontakten bör vara lätt åtkomlig och får inte vara blockerad under planerad användning. Knappen STANDBY/ON Ⓞ/I kopplar inte ur strömkontakten i något läge.  
• När enheten är i standby-läge, lyser Ⓞ STANDBY-lampan rött.  
• När enheten sätts på, släcks Ⓞ STANDBY-lampan. Strömmen kan fjärrkontrolleras.

SW  
2006 Victor Company of Japan, Limited

1006NSMMDWMTS

# REFERENSER

### Tillsyn och underhåll

För att systemet ska fungera på bästa sätt, håll skivorna och mekanismen ren.

### Rengöra systemet

- Torka bort smutsfläckar med en mjuk trasa. Om systemet är hårt smutsat, torka av det med en trasa lätt fuktad med ett neutralt diskmedel utspätt med vatten och torka sedan rent med en torr trasa.
- Eftersom systemet kan försämrats i kvalitet, skadas eller få färgen avskrapad, var försiktig med följande:
  - Torka INTE av det med en grov trasa.
  - Torka INTE hårt.
  - Torka INTE av det med thinner eller bensin.
  - Använd INTE några farliga ämnen, som t.ex. insektsmedel, i närheten.
  - Låt INTE gummi eller plast komma i kontakt med systemet en längre tid.

Öppna kassettfacket och rengör huvudena, drivrullen och klämrullen med hjälp av en lämplig rengöringssatts (såls i ljudaffären). Använd inte thinner eller bensin vid rengöring. Kontrollera efter rengöring att rengöringsvätskan har torkat ordentligt, innan en kasset sätts i.

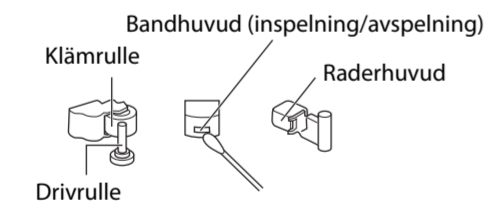

### VARNING

Magnetisering av bandhuvudet kan leda till ökat brus och försämrad ljudkvalitet. Undvik dessa problem genom att avmagnetisera bandhuvudet (för in/avspelnig) periodvis efter 20 till 30 timmars användning med hjälp av en huvudavmagnetiserare (såls i ljudaffären). Slå av apparaten, innan bandhuvudet avmagnetiseras.  
• **Avmagnetisera inte raderhuvudet, eftersom det är av magnetisk typ.**

### Hantering av skivor

- Ta ut skivan ur fodralet genom att hålla i dess kanter och trycka lätt på centrumhålet.
- Skrapa eller vidrör inte en skivas spegelblanka inspelningsyta.
- Fäst eller skriv ingenting på en skivas etikettsida.
- Böj inte en skiva.
- Utsätt inte en skiva för direkt solljus, extrema temperaturer eller fukt.
- Rengör en skiva genom att torka av den med en mjuk trasa, i rätta linjer från centrumhålet till skivans ytterkant. Använd INTE thinner, bensin, skivrengöringsmedel eller antistatisk sprej.

### Hantering av kassetter

- Sträck bandet, om det är slakt. För in en penna i någon av spolarna och vrid runt. Om ett slakt band börjar spelas av kan det hända att bandet dras ut, går av eller fastnar i kassetten.
- Var försiktig så att du inte rör in te bandets yta.
- Undvik att förvara kassetband på följande platser:
  - På dammig platser
  - I direkt solljus eller i värme
  - På fuktiga platser
  - På en TV eller högtalare
  - Nära en magnet

### Spela en skiva/fil

- För MP3/WMA-uppspelning...
- MP3/WMA-skivor fordrar längre avläsningstid än vanliga CD-skivor. (Det beror på att mapp/fil-konfigurationen är mer komplex.)
  - Vissa MP3/WMA-filer kan inte spelas utan hoppas över. Detta avgörs av deras inspelningsprocesser och skick.
  - När du gör MP3/WMA-skivor, använd ISO 9660 nivå 1 som skivformat.
  - Detta system kan spela MP3/WMA-filer med tilläggs-koden <.mp3> eller <.wma> (oavsett om bokstäverna är stora eller små).
  - En del tecken och symboler visas inte korrekt i teckenfönstret.
  - Det rekommenderas att du skapar varje MP3-fil vid en samplingshastighet på 44,1 kHz och en bithastighet på 128 kbit/sek. För WMA-filer gäller en samplingsfrekvens på 44,1 kHz och en bithastighet på 96 kbit/sek.
  - Uppspelningsordningen för MP3/WMA-filer kan skilja sig från den du hade tänkt dig under inspelningen. Om mappen inte innehåller MP3/WMA-filer, hoppas de över.

- Systemet medger inte uppspelning av "paketskrivna" skivor.
- Om inspelning på en CD-RW-skiva har gjorts i något annat format, så radera samtliga data på CD-RW-skivan helt innan den används för inspelning.
- Detta system kan känna igen upp till 999 spår och 500 mappar (grupper) på en skiva. Spår och grupper utöver detta maximala antal kan inte hanteras.
- En CD-RW-skiva har lägre reflektionsfaktor än andra CD-skivor, vilket troligtvis gör att det tar längre tid att läsa en CD-RW-skiva.
- I denna bruksanvisning används "fil" och "spår" omväxlande för MP3/WMA-funktioner.

### Spelbara skivor/filer

Skivor	CD-skivor som bär någon av följande märkningar:   
Filer	Filer i ljud-CD-format och MP3/WMA-filer på slutbehandlade CD-R/CD-RW-skivor. MP3/WMA-filer på en USB-enhet kan också återges.

### Konfiguration av MP3/WMA-mapper/-spår

Detta system spelar upp MP3/WMA-spår enligt följande. Uppspelningsordningen i figuren är för MP3/WMA-spår på skivan.  
MP3/WMA-spår på USB-massminneslagringsenheten kan spelas upp på olika sätt.

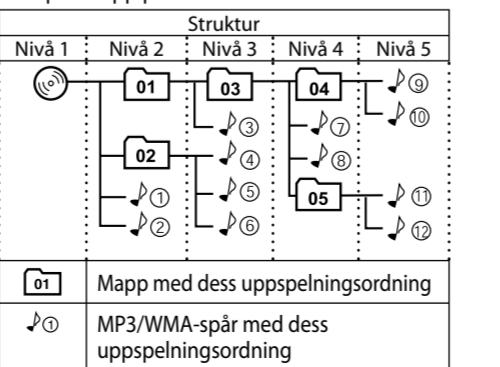

### Viktigt gällande USB-enhet

- Ställ alltid in volymen på "VOL. MIN" när du ansluter eller kopplar loss den andra apparaten.
- Anslut USB Memory-spelaren eller DAP-spelaren (Digital Audio Player) till USB-porten på CD-kassettradiations ovsida. Anslutning via ett USB-nav kan resultera i funktionsfel.
- En USB Memory- eller DAP-spelare som uppfyller specifikationerna för en USB-masslagringsklassad enhet kan anslutas.
- Vissa DAP-spelare är inte kompatibla med CD-kassettradiation.
- Upphovsrättsskyddade spår (WMA-DRM®-spår) kan inte spelas upp på CD-kassettradiation.
- Spår som kodats eller krypterats enligt en speciell metod kan inte spelas upp på CD-kassettradiation.

\* DRM (Digital Rights Management): Någon av flera tekniska metoder som används för att kontrollera eller begränsa användningen av digitalt mediainnehåll på elektroniska enheter med sådan teknik installerad.

### Anmärkningar gällande kassetband

- Det går även att spela av kassetband av typ II och typ IV, men det kan då hända att ljudkvaliteten (tonklangen) inte återges korrekt.
- Användning av band med en speltid på över 120 minuter rekommenderas inte, eftersom försämring av karakteristiken då kan uppstå och eftersom sådana band har lätt för att fastna mellan klämrullen och drivrullen.
- Bryt loss filiken (flikarna) med en skruvmejsel e.dyl. för att förhindra oavsiktlig radering. Tejpa över öppningarna för att kunna radera eller spela över material på en kasset vars filkar har brutits loss.

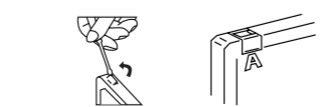

# KOMPONENTIDENTIFIERING

### På ovsidan och framsidan

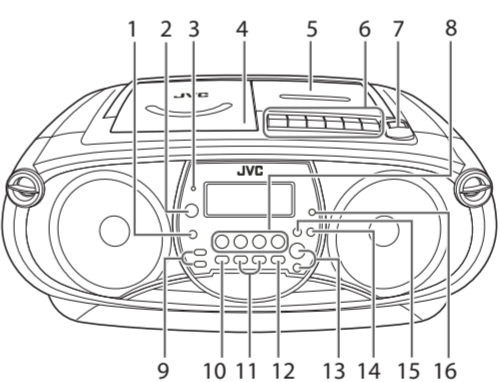

- PROGRAM/DISPLAY knapp
- STANDBY/ON Ⓞ/I knapp
- Ⓞ STANDBY-lampan
- PUSH OPEN/CLOSE
- Kassettfack
- Kassetmanövreringsknappar  
● REC, ► PLAY, ◀◀ REW, ►► FF, ■/▲ STOP/EJECT, II PAUSE
- USB-port
- Knappar för kallval  
USB ►/II, CD ►/II, TUNER/BAND, TAPE
- FOLDER/TUNING ~, v knappar
- STOP knapp

### Teckenfönster

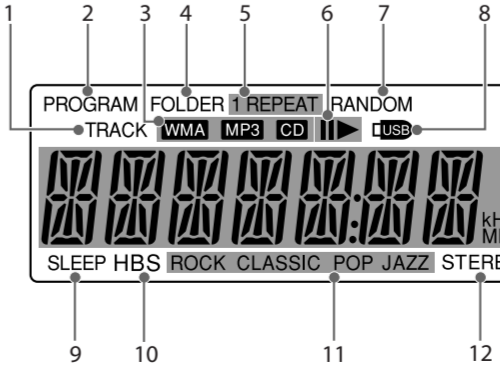

### På baksidan

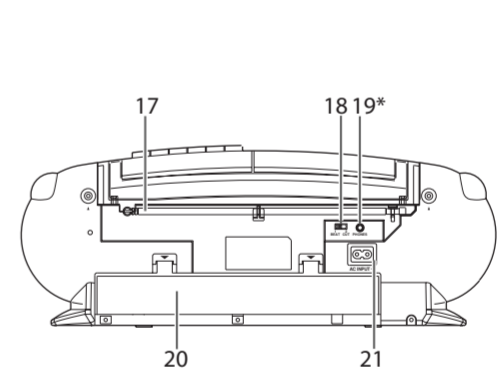

- PRESET I ◀◀◀ knapp
- ▶▶▶ PRESET knapp
- VOLUME knapp (+/-)
- HBS knapp
- EQ knapp
- REMOTE SENSOR
- Teleskopisk FM-antenn
- Interferensomkopplare (BEAT CUT)
- PHONES anslutning
- Batterifackslock
- Nätintag AC IN ~

- TRACK-indikator
- PROGRAM-indikator
- Indikatorer för skiv/filformat  
MP3, WMA, CD
- FOLDER-indikator
- REPEAT-indikatorer  
1 REPEAT, FOLDER REPEAT, REPEAT
- Paus/spelindikator (II/▶)
- RANDOM-indikator
- USB-indikator
- SLEEP-indikator
- HBS-indikator
- EQ-indikatorer  
ROCK, CLASSIC, POP, JAZZ
- STEREO-indikator

### Fjärrkontroll

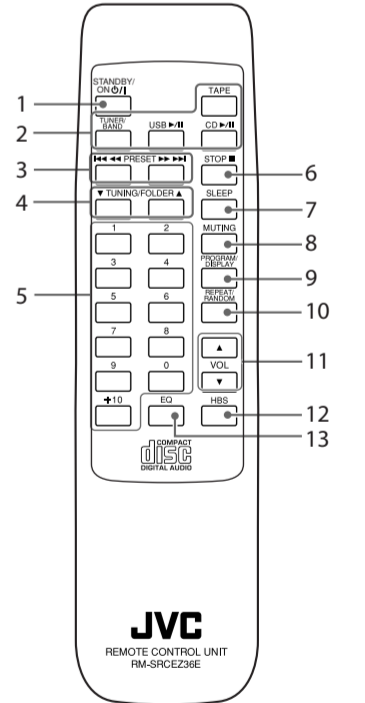

- STANDBY/ON Ⓞ/I knapp
- Knappar för kallval  
TAPE, TUNER/BAND, USB ►/II, CD ►/II
- PRESET I ◀◀◀ knapp, ▶▶▶ PRESET knapp
- ▼ TUNING/FOLDER knapp, ▲ TUNING/FOLDER knapp
- Sifferknappar
- STOP ■ knapp
- SLEEP knapp
- MUTING knapp
- PROGRAM/DISPLAY knapp
- REPEAT/RANDOM knapp
- VOL ▲/▼ knapp
- HBS knapp
- EQ knapp



# GRUNDLÄGGANDE FUNKTIONER

## Grundläggande manövrering

### Huvudenhet

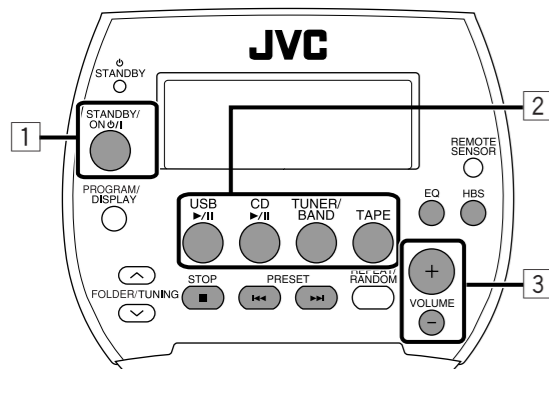

### Fjärrkontroll

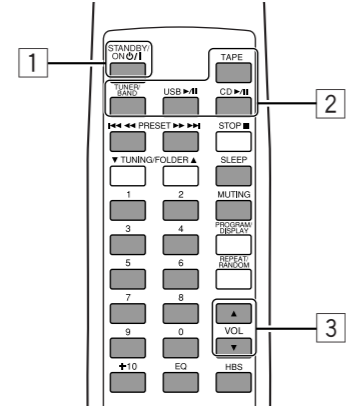

### 1 Slå på systemet.



### 2 Välj källa.

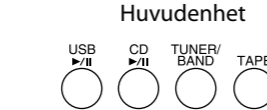

Uppspelning startar. (Angående TAPE hänvisas till "BANDFUNKTIONER" till höger.)

### 3 Justera volymen.



### Så här stänger du av systemet



Strömbereidskapsindikatorn  $\odot$  STANDBY på CD-kassettradien börjar lysa röd.

### Ställa in volymen

För att höja volymen ...

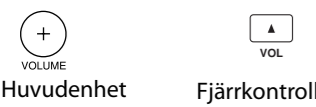

För att sänka volymen ...

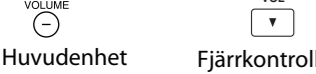

Volymnivån kan justeras i 32 steg—VOL MIN, 01, 02, ... 30, VOL MAX.

### OBSERVERA

Om CD-kassettradien slås av medan volymen är inställd på en nivå över 16, så ställs volymen automatiskt in på nivå 16 när CD-kassettradien slås på igen.

### Temporärt stänga av ljudet

Endast på fjärrkontrollen:



Tryck på samma knapp igen för att återställa ljudet.

### Förstärkning av basljudet

Ett kraftfullt basljud kan erhållas med hjälp av basförstärkningsfunktionen Hyper-Bass Sound.



Tryck på samma knapp igen för att koppla ur basförstärkningen. "HBS" i teckenfönstret slocknar.

### Välja ljudläge

Fem olika förinställda ljudlägen erbjuds för anpassning av ljudåtergivningen till en viss musikgenre.



Varje gång du trycker på knappen ändras ljudläget enligt följande:

<b>ROCK</b>	Bra för akustisk musik.
<b>CLASSIC</b>	Bra för klassisk musik.
<b>POP</b>	Bra för vokalmusik.
<b>JAZZ</b>	Bra för jazzmusik.
<b>Ingen indikering</b>	Normalt ljud.

### Ställa insomningstimer

Endast på fjärrkontrollen: CD-kassettradien slås av automatiskt, när angiven tid har gått ut.



Varje gång knappen trycks in ändras tidslängden enligt följande:

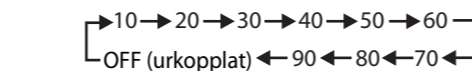

### Kontroll av insomningstid:

Tryck en gång på SLEEP medan insomningstimeren är inställd för att kontrollera återstående insomningstid i teckenfönstret.

### Urkoppling av insomningstimer:

Tryck upprepade gånger på SLEEP för att välja "OFF"; "SLEEP" i teckenfönstret slocknar. Insomningstimeren annulleras också om CD-kassettradien slås av.

# BANDFUNKTIONER

## Manövrering för bandavspelning

### Huvudenhet

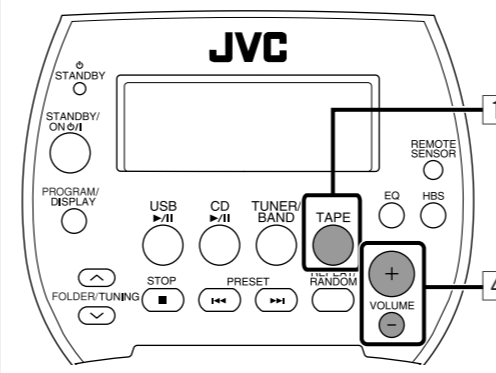

### Fjärrkontroll

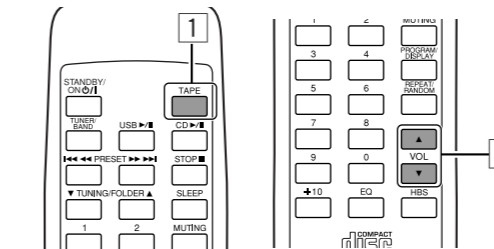

### På CD-kassettradiens ovansida

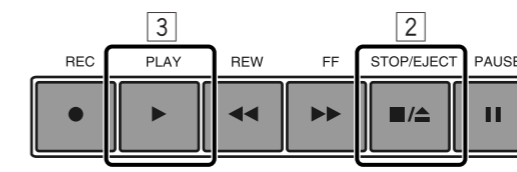

### 1 Välj TAPE som källa.



### 2 Tryck på $\blacksquare/\blacktriangle$ STOP/EJECT och sätt i en kasset.

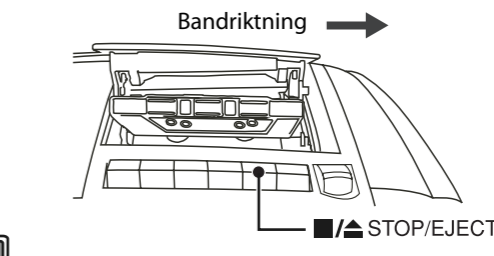

### 3 Stäng försiktigt kassettfacket och starta avspelning.

Endast på CD-kassettradien



### 4 Justera volymen.

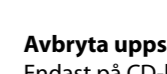

### Avbryta uppspelningen

Endast på CD-kassettradien

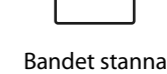

Bandet stannar också vid bandslutet.

### Snabbspolning bakåt/framåt

Endast på CD-kassettradien

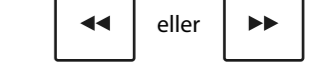

Tryck på  $\blacksquare/\blacktriangle$  STOP/EJECT när början eller slutet på bandet har nåtts, så att  $\lll$  REW eller  $\ggg$  FF släpps upp.

### Radering av ett band

En tidigare inspelning raderas, när nytt material spelas in.

För att radera ett band utan att spela in nytt material

- 1 Välj TAPE som källa.
- 2 Tryck på  $\bullet$  REC för inspelningsstart.

### Standard inspelning

#### 1 Förbered inspelningskällan (radio, CD eller USB).

- För radioinspelning: Välj TUNER som källa och ställ in önskad station.
- För CD-inspelning: Välj CD som källa och sätt i önskad CD-skiva.
- För USB-inspelning: Välj USB som källa och anslut en USB-enhet.

#### 2 Sätt i en tom eller en raderbar kasset.

Använd endast kassetband av typ I (normalband).

#### 3 Tryck på $\bullet$ REC.

PLAY trycks också in och inspelning startar.

Avbryta inspelning  
Tryck på  $\blacksquare/\blacktriangle$  STOP/EJECT.  
Inspektion avbryts också vid bandslutet.

#### Borttagning av interferenstoner

Vid inspelning av en AM-sändning kan det hända att störande interferenstoner uppstår. Skjut i så fall omkopplaren BEAT CUT på baksidan till läget "1" eller "2".



### OBSERVERA

- Det kan vara olagligt att spela in eller spela av material som omfattas av copyright utan copyrightinnehavarens medgivande.
- Volymnivån kan regleras under pågående inspelning. Lämplig inspelningsnivå ställs in automatiskt och påverkas inte av aktuell volymnivå.
- Om en påslagen TV står för nära CD-kassettradien vid inspelning kan det uppstå brus i ljudet som spelas in. Slå av TV:n eller se till att hålla ett tillräckligt stort avstånd mellan TV:n och CD-kassettradien vid inspelning.

# RADIOMOTTAGNING

## Grundläggande manövrering

### Huvudenhet

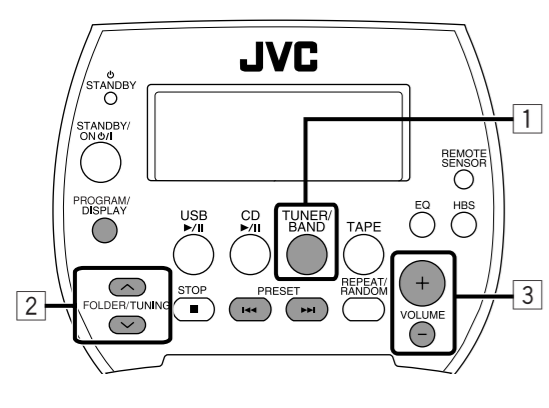

### Fjärrkontroll

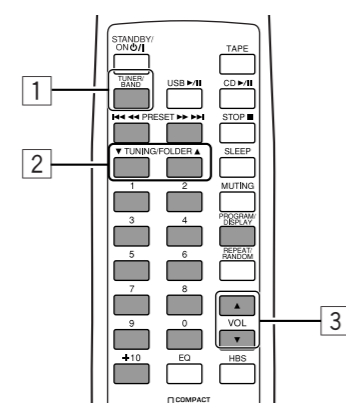

### 1 Välj band – FM (stereo/mono) eller AM.

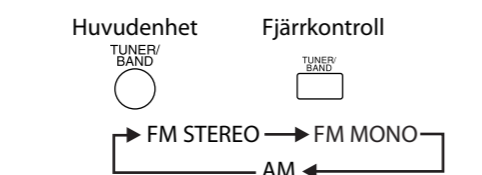

### 2 Välj stationen.



- Tryck in och håll endera knappen intryckt för att starta stationssökning. Sökningen avbryts så fort en station med tillräckligt starka signaler tas emot.
- Tryck kortvarigt upprepade gånger på endera knappen för att stegvis ändra stationsfrekvensen.

### 3 Justera volymen.



### Förinställning av stationer

Du kan ställa in upp till 20 FM- och 10 AM-stationer i förväg.

- Det finns en tidsbegränsning för följande steg. Om inställningen avbryts innan du är färdig, börja då om med steg 2 igen.

#### 1 Leta upp stationen som du vill ställa in.



#### 2 Välj önskat förvalsnummer.

Du kan också använda sifferknapparna på fjärrkontrollen. För att välja förinställt nummer 5: tryck på "5". För att välja förinställt nummer 15: tryck på "+10" och därefter på "1" och "5".

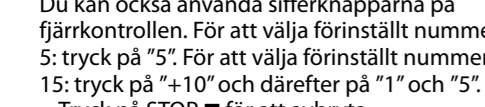

#### 3 Välj önskat förvalsnummer.

Du kan också använda sifferknapparna på fjärrkontrollen. För att välja förinställt nummer 5: tryck på "+10" och därefter på "1" och "5".

#### 4 OBSERVERA

Om nätkabeln kopplas loss eller ett strömavbrott inträffar, så raderas de förinställda stationerna efter några dagar. Om detta sker, lagra de förinställda stationerna igen.

### Lyssna på förinställda radiostationer

Välj önskat förvalsnummer.

Du kan också använda sifferknapparna på fjärrkontrollen. För att välja förinställt nummer 15: tryck på "+10" och därefter på "1" och "5".

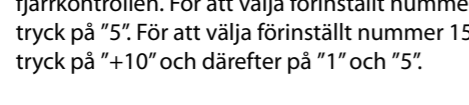

### Förbättring av FM-mottagning

Om en FM-stereosändning (FM STEREO) är svår att emot eller innehåller mycket störningsbrus, så välj enkanalig mottagning (FM MONO).

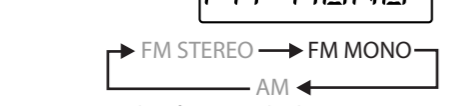
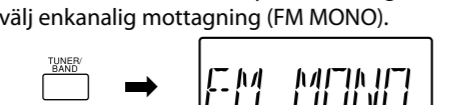

"STEREO" i teckenfönstret slocknar.

### OBSERVERA

FM-stereomottagning fungerar kanske inte för vissa FM-stationer. I sådant fall visas inte indikeringen "STEREO" i teckenfönstret, även om "FM STEREO" är valt.

### Justering av antennen

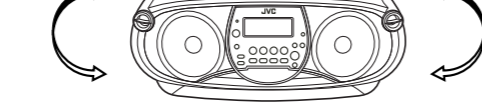
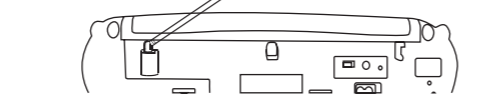
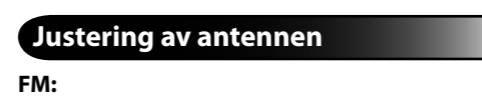

CD-kassettradien har även en inbyggd AM-antenn. Genom att ändra CD-kassettradiens position kan AM-mottagningen eventuellt förbättras.

# CD/USB-FUNKTIONER

## Grundläggande manövrering

### Huvudenhet

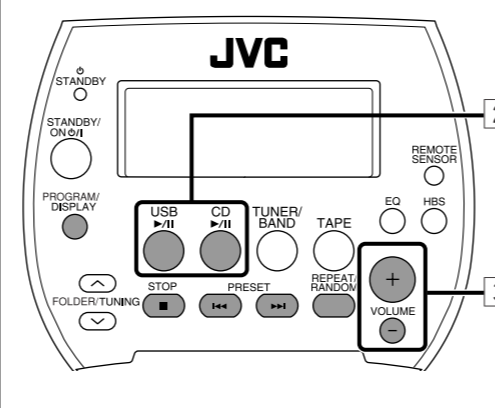

### Fjärrkontroll

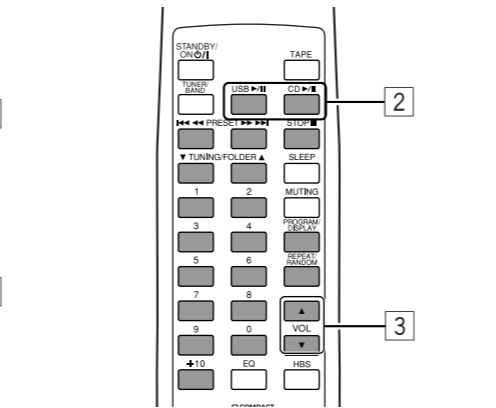

### Information i teckenfönstret

#### Medan uppspelning är i stoppläge...

För ljud-CD



För MP3/WMA

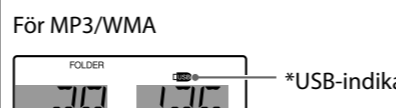

Totalt antal mappar

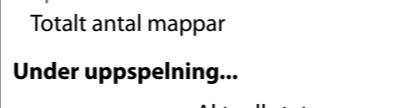

\* Gäller endast USB-uppspelning

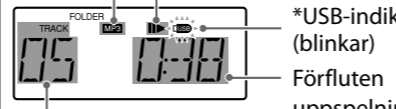

\* Gäller endast USB-uppspelning

### För att ta fram aktuell ID3-tagginformation

Tryck på PROGRAM/DISPLAY under uppspelning. "ID3 ON" visas i teckenfönstret varefter titel, artistnamnet och albumnamnet för aktuell fil rullas fram.

Tryck på samma knapp igen under pågående uppspelning för att avbryta visning av ID3-tagginformation. "ID3 OFF" visas i teckenfönstret.

### Repeterad/slumpmässig uppspelning

Under uppspelning...



Varje gång du trycker på knappen ändras upprepningsslaget enligt följande:

<b>1 REPEAT</b>	Ett spår/en fil repeteras.
<b>REPEAT</b>	Alla spår/filer repeteras.
<b>FOLDER REPEAT</b>	Filer i en mapp repeteras. (Gäller endast MP3/WMA-filer)
<b>RANDOM</b>	Spår/filer spelas upp i slumpvis ordning.

- Tryck upprepade gånger på samma knapp tills indikeringen ovan slocknar i teckenfönstret för att koppla ur aktuell funktion.

### 1 Sätt i en skiva eller anslut en USB-ljudenhet.



### 2 Starta uppspelningen.

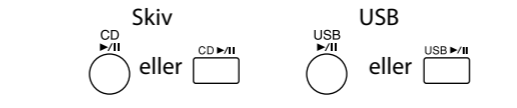

### Programspelning

Upp till 32 spår kan programmeras för uppspelning i önskad ordningsföljd. Medan uppspelning är i stoppläge...



Spår för programmering



Mapp

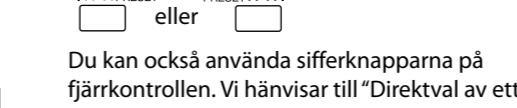

För MP3/WMA



Spår

### 2 Välj ett önskat spår.

Du kan också använda sifferknapparna på fjärrkontrollen. Vi hänvisar till "Direktval av ett visst spår".

### 3 Ange önskat spår.

"PROGRAM" visas i teckenfönstret.

### 3 Justera volymen.

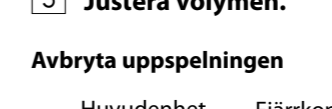

### Avbryta uppspelningen

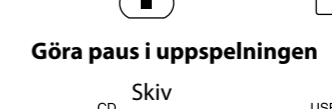

### Göra paus i uppspelningen

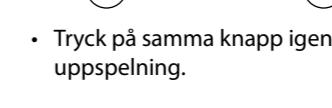

Tryck på samma knapp igen för att fortsätta uppspelning.

### För att kontrollera programinnehållet

Tryck upprepade gånger PROGRAM/DISPLAY medan uppspelningen är i stoppläge. Mappnumret (för MP3/WMA) och spårnumret visas i teckenfönstret.

### För att lägga till spår i programmet:

Tryck upprepade gånger PROGRAM/DISPLAY medan uppspelningen är i stoppläge. Utför åtgärderna i punkt 2 och 3 i spalten till vänster medan "00" blinkar i teckenfönstret.

### För att redigera programmet

Tryck upprepade gånger PROGRAM/DISPLAY medan uppspelningen är i stoppläge. Utför åtgärderna i punkt 2 och 3 i spalten till vänster medan det programnummer som ska redigeras visas.

### Så här raderar du hela programmet

Tryck STOP  $\blacksquare$  medan uppspelningen är i stoppläge. "PROGRAM" i teckenfönstret slocknar.

- Hela programmet raderas också i följande fall:
  - när luckan till skivfacket öppnas.
  - när CD-kassettradien slås av.
  - när en annan källa väljs.

### Välja ett spår

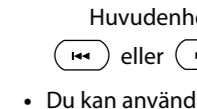

Du kan använda sifferknapparna för att välja ett spår direkt. Vi hänvisar till "Direktval av ett visst spår" nedan.

### För att gå till önskat läge på en skiva

Under uppspelning...

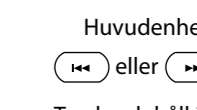

Tryck och håll in

### Direktval av ett visst spår

Använd sifferknapparna på fjärrkontrollen.

- För att välja spår nummer 5: tryck på "5".
- När det totala antalet spår är tvåsiffrigt: För att välja spår nummer 15: tryck på "+10" och därefter på "1" och "5".
- När det totala antalet spår är tresiffrigt: För att välja spår nummer 15: tryck på "+10", "+10" och därefter på "1" och "5".

### För en MP3/WMA-skiva: tryck på FOLDER/TUNING

eller  $\blacktriangledown$  (eller på TUNING/FOLDER  $\blacktriangle$  eller  $\blacktriangledown$  på fjärrkontrollen) för att välja en mapp, innan ett spår väljs.

### OBSERVERA

Se till att trycka på nästa knapp inom 3 sekunder efter föregående knapptryckning, när sifferknapparna används. I annat fall startar uppspelning i enlighet med föregående knapptryckning.