

JVC

MIKRO-KOMPONENTENSYSTEEM

UX-G377

—Bestaande uit de CA-UXG377 en de SP-UXG375

UX-G375

—Bestaande uit de CA-UXG375 en de SP-UXG375

GEBRUIKSAANWIJZING

MP3/WMA

Radio Data System

Dank u voor de aanschaf van een JVC product.

Zie "Annuleren van de displaydemonstratie" voor meer informatie over het uitschakelen van het demonstratiedisplay.

LVT2110-004[E]
1209NYMCRECDT

 NL

©2010 Victor Company of Japan, Limited

Voorzorgen

Opmerking voor het netsnoer

• Trek de stekker uit het stopcontact indien u het toestel voor langere tijd niet gaat gebruiken, bijvoorbeeld wanneer u op vakantie gaat.

- Houd altijd de stekker vast en trek niet aan het netsnoer om het systeem van het stopcontact te ontkoppelen.
- Pak het netsnoer nooit met natte handen vast.
- Trek de stekker uit het stopcontact alvorens het systeem schoon te maken of te verplaatsen.
- Voorkom brand, elektrische schokken en andere ongelukken en maak derhalve geen veranderingen in het netsnoer, draal niet, trek er niet aan en plaats er geen zware voorwerpen op.
- Neem contact op met uw leverancier voor een nieuw netsnoer als het snoer beschadigd is.

Vermijd vocht, water, stof en hoge temperaturen

- Plaats het systeem niet in een vochtige of stoffige omgeving.
- Indien er water in het systeem is gekomen, moet u de stroom uitschakelen, vervolgens de stekker uit het stopcontact trekken en dan de plaats van aankoop raadplegen. Het onder deze omstandigheden gebruiken van het systeem kan brand of een elektrische schok veroorzaken.
- Stel het systeem niet aan het directe zonlicht bloot en plaats niet in de buurt van de verwarming.

Onderhoud

Voor een optimale werking van het systeem moet u uw discs en het mechanisme schoon houden.

Omgaan met discs

- Druk licht op de middenspil en houd de disc aan de randen vast om de disc uit het doosje te halen.
- Raak het spiegelachtige oppervlak van de disc niet aan en buig een disc niet.
- Plaats de disc na gebruik terug in het doosje.
- Wees voorzichtig zodat er geen krassen op de disc komen wanneer u deze terug in het doosje plaatst.
- Stel discs niet aan het directe zonlicht, extreme temperaturen en vocht onderhevig.

Reinigen van een disc:

- Veeg een disc met een zachte doek, vanaf het midden naar de rand in een rechte lijn schoon.

Reinigen van het systeem

- Verwijder vlekken met een zachte doek. Bevochtig een doekje met een in water opgelost neutraal schoonmaakmiddel, wring goed uit en reinig het systeem indien het zeer vuil is.
- Voorkom dat de kwaliteit van het systeem verslechtert, het systeem wordt beschadigd of de verf gaat bladderen en let derhalve op het volgende:
 - Veeg NIET met een harde, schurende doek af.
 - Veeg NIET te hard.
 - Veeg NIET met thinner of benzine schoon.
 - Gebruik GEEN vluchtige middelen, bijvoorbeeld insectenspray, op het systeem.
 - Zorg dat rubber of plastic NIET te lang contact met het systeem maakt.

VOORZICHTIG: Goede ventilatie vereist Om brand, elektrische schokken en beschadiging te voorkomen, moet u het toestel als volgt opstellen:

- Voorkant: Geen belemmeringen en voldoende ruimte.
- Zijkanten/bovenkant/achterkant: er mogen geen obstakels worden geplaatst binnen de afstanden die aan de rechterkant worden weergegeven.
- Onderkant: Op vlakke ondergrond plaatsen. Voldoende ventilatieruimte voorzien door het toestel op een onderstel met een hoogte van 10 cm of meer te plaatsen.

Technische gegevens

Versterkergedeelte
UITGANGSVERMOGEN: 60 W (30 W + 30 W) bij 6 Ω (10% THV)
Luidsprekers/Impedantie: 6 Ω – 16 Ω
Audio-ingang
AUDIO IN: 500 mV/47 kΩ (bij "LEVEL 1")
250 mV/47 kΩ (bij "LEVEL 2")
125 mV/47 kΩ (bij "LEVEL 3")
USB MEMORY

Digitale ingang:
Tunergedeelte
FM-afstembereik: 87,50 MHz – 108,00 MHz

CD-speler
Dynamisch bereik: 88 dB
Signaal-tot-ruis verhouding: 85 dB
Wow en flutter: Onmeetbaar

USB
USB-specificaties: Compatibel met USB 2.0 Full Speed
Compatibele apparatuur: Opslagapparatuur klasse
Compatibel bestandssysteem: FAT16, FAT32
Uitgangsvermogen: 5 V gelijkstroom ≍ 500 mA

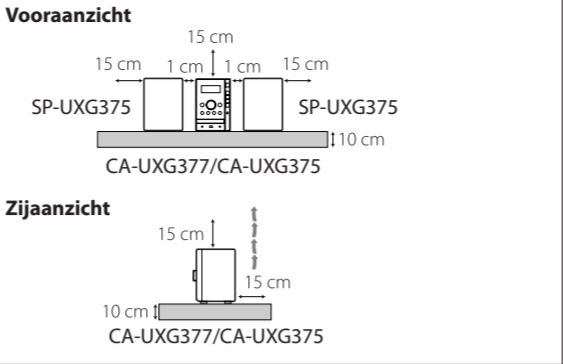

Algemeen
Stroomvereisten: 230 V [~], 50 Hz wisselstroom
Stroomverbruik: 30 W (stroom ingeschakeld)
1,00 W of minder (tijdens standby)
Afmetingen (B x H x D): 165 mm x 251 mm x 245 mm
Gewicht: 1,9 kg

Luidsprekers
Luidsprekerunits: 10 cm hoornvormig x 1
Impedantie: 6 Ω
Afmetingen (bij benadering): 140 mm x 251 mm x 141 mm (B/H/D)

Gewicht (bij benadering): 1,3 kg per stuk

Ontwerp en technische gegevens zijn zonder voorafgaande kennisgeving wijzigbaar.

Microsoft en Windows Media zijn geregistreerde handelsmerken of handelsmerken van Microsoft Corporation in de Verenigde Staten en/of andere landen.

Starten

○ Bijgeleverde accessoires

Controleer na het uitpakken dat u alle volgende onderdelen heeft.

- Afstandsbediening (x1):
 - RM-SUXG375R (voor de UX-G377)
 - RM-SUXG355R (voor de UX-G375)
 - Lithium-knoobatterij CR2025 (x 1)
 - De batterij is bij het verlaten van de fabriek in de afstandsbediening geplaatst.
 - FM-antenne (x 1)
- Raadpleeg direct de plaats van aankoop indien er iets ontbreekt.

○ Plaatsen van batterijen in de afstandsbediening

Verwijder het isoleerblad alvorens de afstandsbediening voor het eerst in gebruik te nemen.

Vervangen van de batterij in de afstandsbediening

Lithium-knoobatterij (productnummer: CR2025)

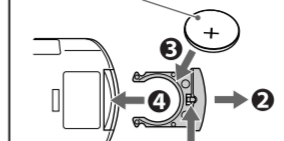

- OPMERKINGEN:**
- Bewaar de batterij buiten het bereik van kleine kinderen. Raadpleeg direct een arts indien een kind per ongeluk een batterij heeft ingeslikt.
 - Voorkom dat de batterij oververhit, barst of brand veroorzaakt:
 - Niet opladen, kortsluiten, demonteren, de batterij verwarmen of in een vuur gooien.
 - Bewaar de batterij niet samen met andere metalen voorwerpen.
 - Wikkel de batterij met isoleerband om alvorens deze weg te gooien of ergens op te slaan.
 - Steek niet met een pincet of andere voorwerpen in de batterij.
 - Gooi een lege batterij op de juiste, milieuvriendelijke wijze weg, in overeenstemming met de lokale regels of wetten.

LET OP:

De batterij kan ontploffen indien deze verkeerd is geplaatst. Vervang uitsluitend door een batterij van hetzelfde of gelijkwaardige type.

Aansluiten

Steek de stekker van het netsnoer pas in een stopcontact nadat alle andere verbindingen zijn gemaakt.

OPMERKINGEN:

- Zorg dat de antennegeleiders geen contact maken met andere aansluitingen, snoeren en het netsnoer. Houd de antennes tevens uit de buurt van metalen onderdelen van het systeem, snoeren en het netsnoer. De ontvangst wordt anders mogelijk slechter.
- Controleer dat beide luidsprekers juist en stevig zijn aangesloten.
- Verbind de luidsprekersnoeren in overeenstemming met de polariteit van de luidsprekeraansluitingen: rood met (+) en zwart met (-).
- Verbind NIET meer dan één luidspreker met iedere aansluiting.
- Zorg dat de geleiderdraden van de luidsprekersnoeren GEEN contact maken met andere metalen onderdelen van het systeem.

Aansluiten van de luidsprekersnoeren

CAUTION: SPEAKER IMPEDANCE 6Ω-16Ω

Aansluiten van de FM-antenne (bijgeleverd)

Strek uit voor een optimale ontvangst.

Voor een betere FM-ontvangst

FM-buitenantenne (niet bijgeleverd)

Ontkoppel de bijgeleverde FM-antenne en verbind een FM-buitenantenne met gebruik van een 75 Ω draad met coaxiale stekker (IEC of DIN45325).

Naar een stopcontact

Steek de stekker van het netsnoer pas in een stopcontact nadat alle verbindingen zijn gemaakt.

Instellen van het geluid & overige

○ Basisinstellingen

Annuleren van de displaydemonstratie

De displaydemonstratie start automatisch wanneer het systeem wordt ingeschakeld en er gedurende ongeveer 2 minuten geen bediening wordt uitgevoerd. Houd **DEMO** met het systeem ingeschakeld even ingedrukt totdat "DEMO OFF" verschijnt om de displaydemonstratie tijdelijk te annuleren.



Instellen van de klok

Stel de ingebouwde klok in voor gebruik van de dagelijkse timer of de inslaaptimer.

1. Druk op CLOCK/TIMER en houd deze ingedrukt.



2. Druk op SET.



3. Stel het uur en vervolgens de minuten in.



- Druk op **CANCEL** om naar de voorgaande stap terug te keren.
- Als u de klok al eerder hebt ingesteld, voert u stappen 1 t/m 3 uit.

○ Display-instellingen

Dimmen van het display

U kunt het display en het verlichtingslampje dimmen. Met het systeem ingeschakeld...

 DIM 1 → DIM 2 → DIM OFF (Geannuleerd)

Veranderen van de displayinformatie



De display-informatie verandert als volgt:

- FM: Frequentie → (PS)* → (PTY)* → (RT)* → Klok
 - CD: Verstreken tijd van huidig fragment → Klok
 - MP3/WMA: Verstreken tijd van huidig fragment → ID3 tag → Huidige groep/fragment → Klok
- * Alleen bij ontvangst van Radio Data System.

○ Geluidsaanpassingen

Snel dempen van het geluid



- Voor het weer herstellen van het geluid, drukt u nogmaals of stelt u het volumeniveau in.

Versterken van het geluid (Sound Turbo)



- De **S.TURBO** indicator licht op.
- Voor het annuleren van deze functie, drukt u nogmaals.

Versterken van de lage tonen (Hyper Bass Sound)



- De **BASS** indicator licht op.
- Indien Sound Turbo wordt geactiveerd (zie hierboven), dooft de **BASS** indicator en werkt de **HBS** toets niet.
- Voor het annuleren van deze functie, drukt u nogmaals.

Instellen van de toon (lage en hoge tonen)

Druk éénmaal voor het instellen van de lage tonen; tweemaal voor de hoge tonen en druk vervolgens op **VOLUME +/-**. Instelbereik: -3 t/m +3.



○ Timers

De inslaaptimer instellen

Druk herhaaldelijk om de tijd (in minuten) als volgt in te voeren:

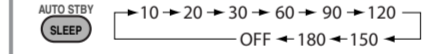

- De **SLEEP** indicator licht op.
- Voor het controleren van de resterende tijd totdat het systeem wordt uitgeschakeld, drukt u éénmaal.

Automatisch uitschakelen van het systeem — AUTO STANDBY (alleen voor CD/USB)

Houd ingedrukt totdat de **A.STBY** indicator op het display oplicht.



- De **A.STBY** indicator begint te knipperen nadat de weergave is gestopt. Het systeem wordt uitgeschakeld indien er gedurende ongeveer 3 minuten geen bediening wordt uitgevoerd.
- Houdt nogmaals even ingedrukt om deze functie te annuleren.

Instellen van de dagelijkse timer

U kunt de dagelijkse timer bijvoorbeeld als wekker met uw favoriete muziek gebruiken.

- U kunt drie instellingen voor de dagelijkse timer maken.
- Stem van te voren op een zender af, plaats een CD of verbind USB-opslagapparatuur met het systeem.

1. Druk herhaaldelijk op CLOCK/TIMER zodat het gewenste dagelijkse timernummer verschijnt (⊕/⊖) 2/⊕ 3 licht op), en vervolgens op SET wanneer DAILY 1, DAILY 2 of DAILY 3 wordt getoond.

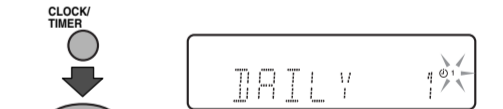

2. ① Stel het uur en dan de minuut voor de starttijd in.

② Stel het uur en dan de minuut voor de stoptijd in.

③ Kies de weergavebron — "CD"; "USB"; "TUNER FM".

④ Kies het volume.



- U kunt het volume vanaf niveau ~"VOLUME 0" (VOL MIN) t/m niveau ~"VOLUME 40" (VOL MAX) en "VOLUME --" kiezen. Met "VOLUME --" gekozen, wordt het volume op het laagst, wanneer het systeem werd uitgeschakeld, ingestelde niveau gesteld.

3. Schakel het systeem uit (standby).



- Bij het bereiken van de starttijd, wordt het volume geleidelijk op het vastgelegde niveau gesteld.

- Na het instellen van de dagelijkse timer en het uitschakelen (standby) van het systeem, start het **STANDBY** lampje te knipperen. (Tijdens standby wordt de ⊕ indicator niet getoond.)
- Druk zo vaak als nodig op **CANCEL** om het instellen van de timer te annuleren.
- Druk op **CANCEL** om tijdens het instellen een fout te corrigeren. U gaat dan naar de voorgaande stap terug.

Annuleren van de dagelijkse timer
Druk op **CANCEL** wanneer ⊕ "DAILY" is opgelicht.

OPMERKING:
In de uitleg voor de bewerkingen wordt uitgegaan van de procedure via de afstandsbediening, tenzij anders aangegeven. Als het systeem echter dezelfde of vergelijkbare knopnamen heeft, kunnen deze eveneens worden gebruikt voor de bewerkingen.



Afspelen van een disc/USB-opslagapparatuur

Dit systeem is geschikt voor weergave van...

- Audio-CD.
- CD-R/CD-RW opgenomen met het audio CD-formaat (CD-DA) of opgenomen met MP3/WMA-bestanden van het ISO 9660 formaat.
- USB-opslagapparatuur met MP3/WMA-bestanden.
- De MP3 of WMA indicator verschijnt bij weergave van een MP3- of WMA-fragment.

Plaatsen van een disc (alleen met het systeem)

1. Druk om de disclade te openen.
2. Druk om de disclade te sluiten.

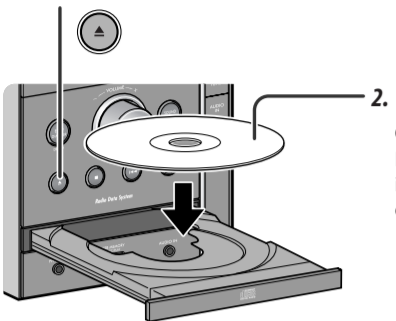

OPMERKING:
Plaats een 8 cm "single" disc in de binnenste cirkel van de disclade.

Afspelen van een disc



- Het huidige fragmentnummer en de verstrekte weergavetijd verschijnen.
- Druk tijdens weergave nogmaals om te pauzeren.

Aansluiten van USB-opslagapparatuur

U kunt USB-opslagapparatuur met dit systeem verbinden, bijvoorbeeld USB flash-geheugen, een MP3-speler, multimedia kaartlezer, etc.

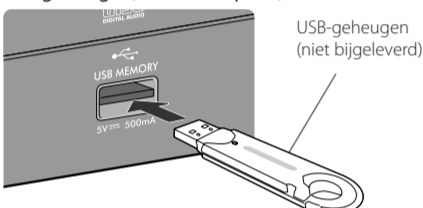

Afspelen van USB-opslagapparatuur



- Het huidige fragmentnummer en de verstrekte weergavetijd verschijnen.
- Druk tijdens weergave nogmaals om te pauzeren.

OPMERKINGEN:

- Stel het volume altijd in de laagste stand alvorens USB-opslagapparatuur aan te sluiten of te ontkoppelen.
- Indien u een verbinding met een USB-kabel maakt, moet u een USB 2.0-kabel die korter dan 1 meter is gebruiken.
- U kunt geen computer met de USB MEMORY aansluiting van dit systeem verbinden.
- Ontkoppel de USB-opslagapparatuur niet tijdens weergave van een bestand. Zowel het systeem als de opslagapparatuur zullen anders namelijk mogelijk onjuist functioneren.
- De weergave van het toestel wordt mogelijk gestoord door een elektrostatische schok bij het verbinden van USB-apparatuur. Ontkoppel in dat geval de USB-apparatuur en stel dit toestel en de USB-apparatuur terug.

Programmeren van de weergavevolgorde

—Geprogrammeerde weergave

1. Druk wanneer gestopt herhaaldelijk totdat de PRGM (programma) indicator oplicht voordat de weergave start.



2. Kies een fragmentnummer.



3. Druk voor het programmeren van het gekozen fragment.



4. Herhaal stappen 2 en 3 voor het programmeren van andere gewenste fragmenten.

- "PRG FULL" verschijnt indien u probeert het 33ste fragment te programmeren.

5. De fragmenten worden in de geprogrammeerde volgorde afgespeeld.

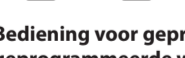

Bediening voor geprogrammeerde weergave (terwijl de geprogrammeerde weergave is gestopt)

- Voor het controleren van het programma, drukt u herhaaldelijk op SET.
- Voor het toevoegen van fragmenten, herhaalt u stappen 2 en 3 hierboven.
- Voor het wissen of verlaten van het programma, drukt u op ■.
- Het vastgelegde programma blijft niet bewaard.

Herhaald afspelen—Herhaalde weergave

1. Druk herhaaldelijk om als volgt de gewenste herhaalfunctie te kiezen:

- ↶ 1: Herhalen van het huidige (of gespecificeerde) fragment.
- ↶: Herhalen van alle fragmenten van de huidige groep (alleen MP3/WMA).
- ↶ ALL: Herhalen van alle fragmenten.
- Geen indicator (uit): Normale weergave



2. Druk op ■/CD of ■/USB

Functie van elk onderdeel

De illustraties die worden weergegeven in deze handleiding hebben betrekking op de UX-G377.

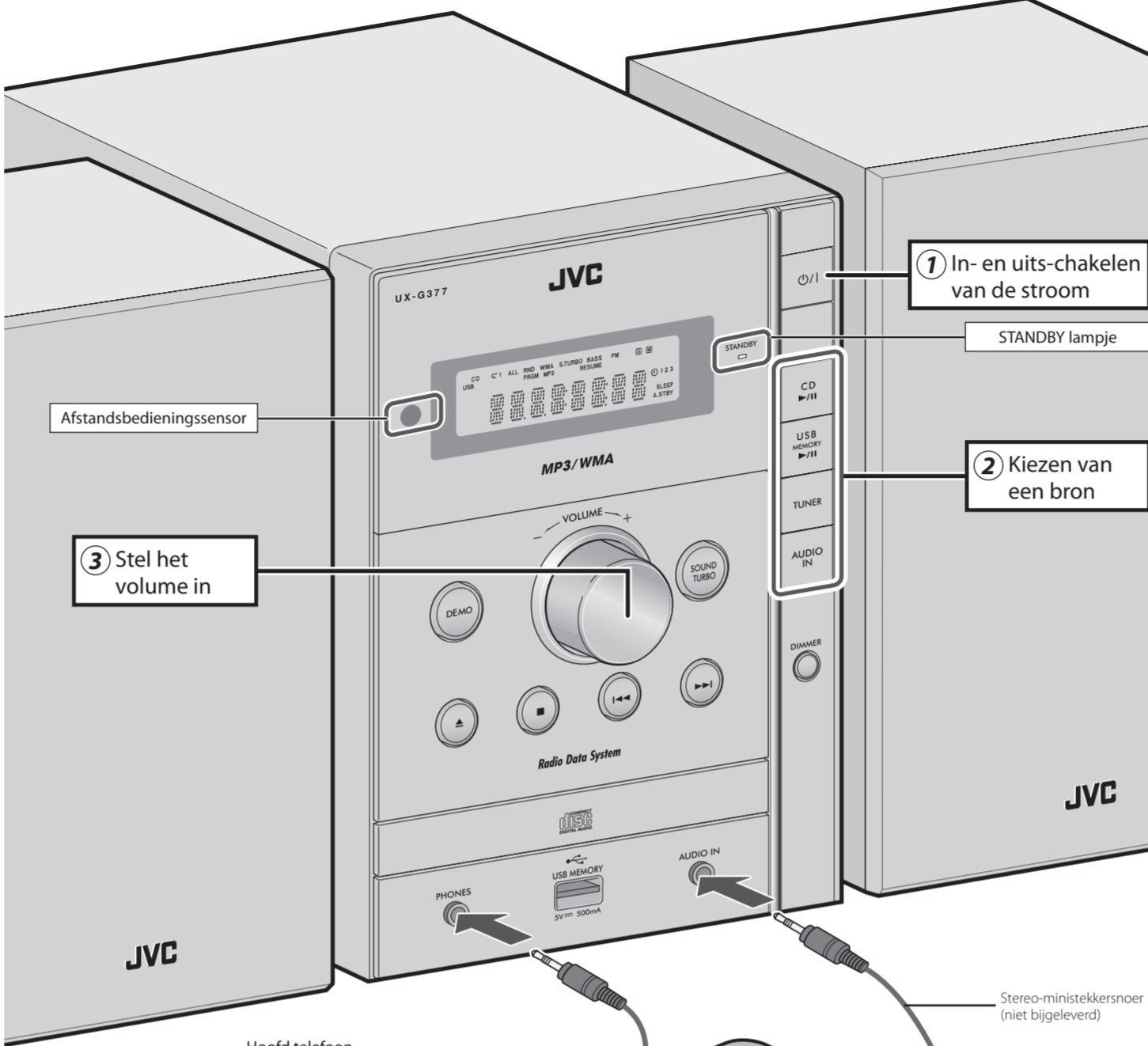

Afstandsbedieningssensor

3 Stel het volume in

1 In- en uitschakelen van de stroom

STANDBY lampje

2 Kies van een bron

Stereo-ministekkersnoer (niet bijgeleverd)

Digitale audiospeler

Hoofdtelefoon (niet bijgeleverd)

Gebruik van een hoofdtelefoon

Verlaag beslist het volume alvorens een hoofdtelefoon aan te sluiten of op te zetten.

- De luidsprekers worden uitgeschakeld wanneer u een hoofdtelefoon aansluit.
- De geluidsinstellingen hebben tevens effect op het geluid van de hoofdtelefoon.

OPMERKING:

Schakel het systeem NIET uit (standby) met het volume nog in een zeer hoge stand gesteld; Een plotseling hard geluid zou namelijk uw gehoor, de luidsprekers en hoofdtelefoon kunnen beschadigen wanneer u later het systeem weer inschakelt of de weergave start.

OPMERKINGEN:

- "NO DISC" of "NO USB" verschijnt op het hoofddisplay indien er geen disc is geplaatst of geen USB-opslagapparatuur is aangesloten.
- "NO PLAY" of "NO DATA" verschijnt op het hoofddisplay indien er geen MP3/WMA-bestanden op de disc of de USB-opslagapparatuur zijn opgenomen.

Stop de weergave



Met de weergave gestopt, verschijnen het totaal aantal fragmenten en de totale weergavetijd (voor een MP3/WMA-bestanden, het groep- en fragmentnummer).

Voortzetten van de weergave

Druk op RESUME zodat de RESUME indicator oplicht om de functie voor het voortzetten van de weergave te activeren. "RESUME" verschijnt en dit systeem onthoudt het begin van het fragment op de disc of op de USB-opslagapparatuur waar werd gestopt wanneer u de weergave op een van de volgende manieren stopt.

- Druk éénmaal op ■
- Veranderen van de bron

Wanneer u de weergave weer start, wordt de weergave voortgezet vanaf het begin van het fragment waar hiervoor werd gestopt. Voor het wissen van het geheugen, opent u de disclade, ontkoppelt u de USB-opslagapparatuur of drukt u tweemaal op ■.

- Wanneer het geheugen werd gewist en de weergave wordt gestart, zal het afspelen vanaf eerste fragment starten.

Voor het annuleren van voortzetten van de weergave, drukt u nogmaals op RESUME.

Kiezen van een fragment

▶▶ Kiezen van de volgende fragmenten.

◀◀ Terugkeren naar het begin van het huidige of voorgaande fragmenten.

Kiezen van een groep (alleen MP3/WMA)

↑ Kies de voorgaande groepen.

↓ Kies de voorgaande groepen.

Vooruit zoeken

▶▶ Houd ingedrukt tijdens weergave voor versneld voorwaarts van een fragment. Laat de toets los om het zoeken te stoppen. Druk tijdens weergave voor versneld voorwaarts van een fragment. Druk op ▶/|| om het zoeken te stoppen.

Achteruit zoeken

◀◀ Houd ingedrukt tijdens weergave voor versneld achterwaarts van een fragment. Laat de toets los om het zoeken te stoppen. Druk tijdens weergave voor versneld achterwaarts van een fragment. Druk op ▶/|| om het zoeken te stoppen.

OPMERKINGEN:

- "NO DISC" of "NO USB" verschijnt op het hoofddisplay indien er geen disc is geplaatst of geen USB-opslagapparatuur is aangesloten.
- "NO PLAY" of "NO DATA" verschijnt op het hoofddisplay indien er geen MP3/WMA-bestanden op de disc of de USB-opslagapparatuur zijn opgenomen.

Afspelen in een willekeurige volgorde

—Willekeurige weergave

1. Druk totdat de RND (willekeurig) indicator oplicht en de willekeurige weergave start.



Bediening voor willekeurige weergave

- Voor het overslaan van een fragment, drukt u op ▶▶.
- Voor het terugkeren naar het begin van het huidige fragment, drukt u op ◀◀.
- Voor het stoppen van de willekeurige weergave, drukt u op RANDOM zodat de RND (willekeurig) indicator tijdens weergave dooft.

Voorkomen van uitwerpen van een disc (alleen met het systeem)

U kunt de disclade vergrendelen zodat de geplaatste disc niet kan worden uitgeworpen terwijl het systeem standby is geschakeld.

Druk met het systeem standby geschakeld 2 seconden op deze toetsen.

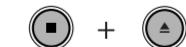

- Voor het annuleren van de vergrendeling, herhaalt u dezelfde procedure.



Luisteren naar FM-uitzendingen

Basisbediening voor de tuner

1. (TUNER)

2. Kiezen van een frequentie

Indrukken en meer dan 2 seconden ingedrukt houden.



Het systeem zoekt zenders en stopt wanneer op een zender met voldoende signaalsterkte is afgestemd.

- De [S] (stereo) indicator licht op (indien de ontvangst goed is) wanneer een FM-programma stereo wordt uitgezonden.
- Druk tijdens het zoeken om te stoppen.
- Druk herhaaldelijk om de frequentie stap-voor-stap te veranderen.

Veranderen van de FM-ontvangstfunctie (Indien een stereo FM-uitzending slecht ontvangbaar is)

Druk voor het verbeteren van de ontvangst.

TUNER MODE



- De [M] (mono) indicator licht op.
- Het stereo-effect gaat verloren.
- Voor het weer herstellen van het stereo-effect, druk nogmaals.

Vastleggen van zenders

U kunt 30 FM-zenders als voorkeurzenders handmatig vastleggen.

1. Stem op een vast te leggen zender af.

2. Druk voor het activeren van de functie voor het invoeren van voorkeurnummers.



- Voltooi de volgende stappen terwijl de aanduiding op het display knippert.

3. Druk om een voorkeurnummer voor de vast te leggen zender te kiezen.



4. Druk voor het vastleggen van de zender.



Afstemmen op een voorkeurzender

Druk om het voorkeurnummer te kiezen.



Luisteren naar andere apparatuur

1. Stel het volume in de minimale stand.



2. Druk herhaaldelijk om "AUDIO IN" te kiezen.



3. Start de weergave van de aangesloten apparatuur.

4. Stel het volume in.

Ontvangst van FM-zenders met Radio Data System

Met het Radio Data System kunnen FM-zenders samen met de normale programmaginalen extra signalen verzenden. Met dit systeem kunt u de volgende soorten Radio Data System-signalen ontvangen.

PS (Programma Service): Toont de algemeen bekende zendernamen.

PTY (Programmatype): Toont het soort programma dat wordt uitgezonden.

RT (RadioTekst): Toont tekstmededelingen die door de zender worden uitgezonden.

OPMERKING:

Ga naar <http://www.rds.org.uk> indien u meer over Radio Data System wilt weten.

Veranderen van informatie van het Radio Data System

Door iedere druk op de toets verandert de informatie als volgt:

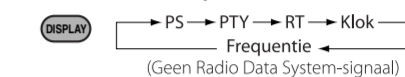

Programma's zoeken op PTY-codes (PTY-zoekopdracht)

U kunt een bepaald soort programma van de voorkeurzenders gemakkelijk opzoeken door de PTY-code te specificeren.

1. Druk voor het activeren van de functie voor het instellen van de PTY-code.



2. Kies een PTY-code.



3. "SEARCH" verschijnt en het systeem zoekt de 30 vastgelegde FM-zenders af, stopt wanneer het gekozen programma is gevonden en stemt op de overeenkomende zender af.



- Druk tijdens het zoeken op PTY om het zoeken voortijdig te stoppen.
- Druk op PTY terwijl de aanduidingen op het display knipperen om het zoeken te hervatten nadat het is gestopt bij een ongewenste zender.

OPMERKING:

"NO PTY" verschijnt indien er geen geschikt programma werd gevonden.

Wat meer uitleg over dit systeem

Algemene en basisbedieningen

- Door een druk op een van de brontoezen wordt het systeem tevens ingeschakeld en start de weergave indien de bron gereed staat of is aangesloten.

Afspelen van een disc/USB-opslagapparatuur

- U kunt geen "packet write" discs met dit systeem afspelen.
- Voor MP3/WMA-weergave...
 - In deze gebruiksaanwijzing worden "bestand" en "fragment" afwisselend voor bediening van MP3/WMA gebruikt.
 - MP3/WMA-discs hebben een langere afleestijd dan normale CD's. (De vereiste tijd is afhankelijk van hoe complex de groepen/bestanden zijn opgenomen.)
 - Bepaalde MP3/WMA-bestanden kunnen niet worden afgespeeld en worden dan overgeslagen. Dit komt door de opnamemethode en bepaalde voorwaarden.
 - Gebruik ISO 9660 Level 1 of Level 2 als discformaat indien u zelf een MP3/WMA-disc opneemt.
 - Dit systeem kan uitsluitend MP3/WMA-bestanden met de <.mp3> of <.wma> (ongeacht hoofdletters - kleine letters) extensiecode afspelen.
 - Neem ieder MP3/WMA-bestand bij voorkeur met een bemonsteringswaarde van 44,1 kHz en een bitwaarde van 128 kbps op. U kunt geen bestanden met een lagere bitwaarde dan 64 kbps met dit systeem afspelen.
 - De weergavevolgorde van MP3/WMA-fragmenten is mogelijk verschillend dan de door u opgenomen volgorde. Mappen (groep) die geen MP3/WMA-fragmenten hebben worden genegeerd.
 - Bepaalde tekens of symbolen verschijnen niet juist op het display. Er kunnen maximaal 30 tekens voor ID3 tag op het display worden getoond.
 - Dit systeem kan in totaal 999 fragmenten en 255 groepen herkennen. Fragmenten en groepen die het maximale aantal overschrijden, kunnen niet worden herkend.
- Voor weergave van de USB-opslagapparatuur...
 - Zie tevens de handleiding van de USB-opslagapparatuur voor het aansluiten en gebruik.
 - Verbind tegelijkertijd slechts één USB-opslagapparaat direct met dit systeem. Gebruik geen USB-spoel.

Instellen van het audio-ingangsniveau

Indien het geluid van een met de brontoezen verbonden andere apparatuur te hard of zacht is, kunt u het audio-ingangsniveau van de AUDIO IN aansluiting veranderen (zonder het werkelijke volumeniveau te veranderen).

Houd langer dan 2 seconden ingedrukt terwijl "AUDIO IN" als bron is gekozen.

U kunt als volgt afwisselend één van de drie niveaus kiezen:



- Het geluid wordt harder naarmate u een hoger nummer kiest.

- Dit systeem is compatibel met USB 2.0 Full Speed.
- U kunt geen groter bestand dan 2 GB afspelen.
- Dit systeem is mogelijk niet geschikt voor USB-opslagapparatuur dat niet aan DRM (Digital Rights Management) voldoet.
- Gecodeerde of met een speciale methode geschreven fragmenten kunnen niet met dit systeem worden afgespeeld.
- Het systeem herkent geen USB-opslagapparatuur met een hoger vermogen dan 5 V/500 mA.
- Tijdens weergave van een bestand met een hoge overdrachtswaarde, valt het geluid mogelijk af en toe tijdens weergave weg.
- Bepaalde USB-opslagapparaten worden mogelijk niet herkend of werken onjuist.
- Het compatibele formaat is FAT16/FAT32.
- JVC is niet aansprakelijk voor het verlies van data in de USB-opslagapparatuur tijdens of door het gebruik van dit systeem.
- De USB-opslagapparatuur wordt via de USB MEMORY aansluiting opgeladen indien het systeem is ingeschakeld. (Bepaalde USB-apparaten kunnen uitsluitend wanneer "USB" als bron is gekozen via de USB-aansluiting worden opgeladen.)

Luisteren naar andere apparatuur

- Indien de audio-uitgang van de andere apparatuur niet voor een stereo-ministekker geschikt is, moet u een stekkeradapter kopen zodat de stereo-ministekker met de audio-uitgang kan worden verbonden.
- Zie tevens de bij de andere apparatuur geleverde gebruiksaanwijzingen.

Instellen van de klok en gebruik van de timers

- U kunt de klok en de dagelijkse timer instellen terwijl het systeem is geactiveerd. Het display wordt ingeschakeld wanneer u de klok of dagelijkse timer instelt.
- De klok loopt mogelijk 1 of 2 minuten per maand achter of voor. Stel in dat geval de klok opnieuw in.
- De klok en de timer worden geannuleerd wanneer u de stekker uit het stopcontact trekt of de stroom wordt onderbroken. U moet in dat geval eerst de klok en dan de timer opnieuw instellen.

Timervoorrang:

- De dagelijkse timer wordt geannuleerd indien u de inslaaptimer instelt nadat de weergave door de dagelijkse timer werd gestart.