

Having TROUBLE with operation?

Please reset your unit (P.36)

Still having trouble??

USA ONLY

**Call 1-800-252-5722**

**<http://www.jvc.com>**

We can help you!

**JVC**



EN, SP, FR

© 2005 Victor Company of Japan, Limited

1205MNMBSJEIN

# JVC

**Instructions**  
**Manual de Instrucciones**  
**Manuel d'Instructions**

DVD/CD RECEIVER  
RECEPTOR CON DVD/CD  
RECEPTEUR DVD/CD  
**KD-DV4200**

English

Español

Français

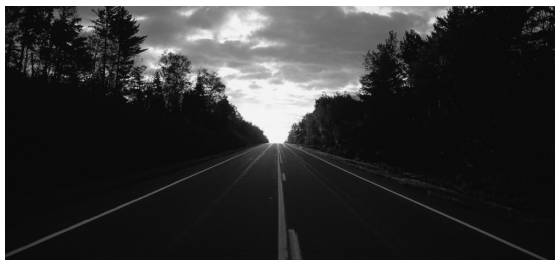

To cancel the display demonstration, see page 5.

Para cancelar la demostración en pantalla, consulte la página 5.

Pour annuler la démonstration des affichages, référez-vous à la page 5.



**WMA**  
**MP3**  
**SAT**  
RADIO  
READY

**DOLBY**  
DIGITAL

**dts**  
2.0+DIGITAL OUT

**DVD**  
VIDEO

**COMPACT**  
disc  
DIGITAL VIDEO

For installation and connections, refer to the separate manual.

Para la instalación y las conexiones, refiérase al manual separado.

Pour l'installation et les raccordements, se référer au manuel séparé.



### For customer Use:

Enter below the Model No. and Serial No. which are located on the top or bottom of the cabinet.

Retain this information for future reference.

Model No. \_\_\_\_\_ Serial No. \_\_\_\_\_



GET0368-001A

# Enjoy more !

Thank you for purchasing this JVC product.  
Please read all instructions carefully before operation, to ensure your complete understanding and to obtain the best possible performance from the unit.

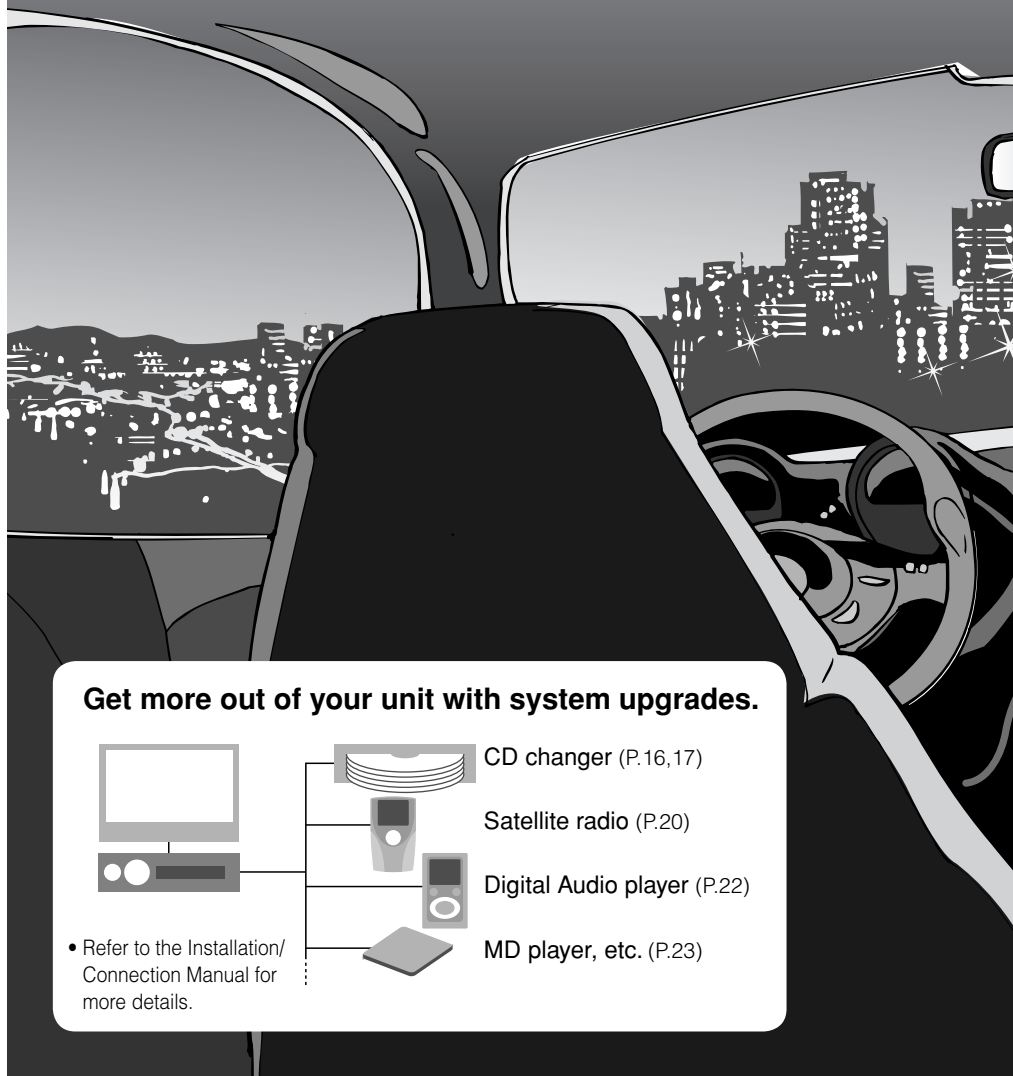

## Get more out of your unit with system upgrades.

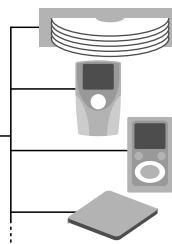
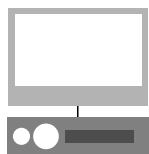

CD changer (P.16,17)

Satellite radio (P.20)

Digital Audio player (P.22)

MD player, etc. (P.23)

• Refer to the Installation/  
Connection Manual for  
more details.

# Contents

## Preparations

- 4 ● Please read carefully
- 5 ● Preparations
- 6 ● Discs that can be played
- 8 ● Basic operations
  - Main unit/Display window/Remote controller

---

## How to use

- 12 ● Listening to the radio
  - Suppressing static noise
  - Automatically presetting FM stations
  - Manually presetting stations
- 14 ● Playing a disc
  - DVD Video/Video CD
  - CD/MP3/WMA disc (also with JVC CD changer)
  - Disc playback
- 20 ● Listening to satellite radio
  - SIRIUS/XM
- 22 ● Playing iPod® or D. player
- 23 ● Playing other devices
- 24 ● For your convenience
  - Registering station names
  - Enlarging image
  - Repeat play
  - Random play
- 26 ● Personal settings
  - Basic settings
  - DVD Setups
- 31 ● Adjusting sound

---

## Reference

- 32 ● Troubleshooting
- 37 ● Technical information
- 38 ● Specifications



# Please read carefully

## Important information

### Information (for U.S.A.)

This equipment has been tested and found to comply with the limits for a Class B digital device, pursuant to Part 15 of the FCC Rules. These limits are designed to provide reasonable protection against harmful interference in a residential installation. This equipment generates, uses, and can radiate radio frequency energy and, if not installed and used in accordance with the instructions, may cause harmful interference to radio communications. However, there is no guarantee that interference will not occur in a particular installation. If this equipment does cause harmful interference to radio or television reception, which can be determined by turning the equipment off and on, the user is encouraged to try to correct the interference by one or more of the following measures:

- Reorient or relocate the receiving antenna.
- Increase the separation between the equipment and receiver.
- Connect the equipment into an outlet on a circuit different from that to which the receiver is connected.
- Consult the dealer or an experienced radio/TV technician for help.

CAUTION: Changes or modifications not approved by JVC could void the user's authority to operate the equipment.

#### **Important for laser products**

1. CLASS 1 LASER PRODUCT
2. CAUTION: Do not open the top cover.  
There are no user serviceable parts inside the unit; leave all servicing to qualified service personnel.
3. CAUTION: Visible and invisible laser radiation when open and interlock failed or defeated. Avoid direct exposure to beam.

#### **Copyright protection technology**

This product incorporates copyright protection technology that is protected by U.S. patents and other intellectual property rights. Use of this copyright protection technology must be authorized by Macrovision, and is intended for home and other limited viewing uses only unless otherwise authorized by Macrovision. Reverse engineering or disassembly is prohibited.

## Warning

### To prevent accidents and damage

- Do not install unit in any place where:
  - It may obstruct the use of gearshift operations, etc.
  - It may obstruct the operation of safety devices such as air bags
  - It may obstruct visibility
- Do not operate unit or insert discs immediately in extremely hot or cold temperatures
  - Wait until in-car temperature reaches a normal level
- Observe the following rules while driving:
  - Do not operate unit (stop vehicle when performing complicated operations)
  - Do not look at monitor (no playback picture will be displayed if parking brake is not engaged)
  - Do not raise volume to too high a level (this would block out outside sounds)

# Preparations

## Attaching control panel

### ■ Attaching control panel

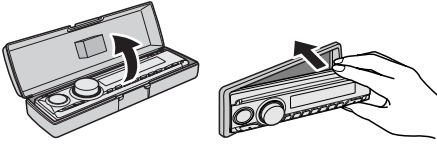

### ■ Removing control panel

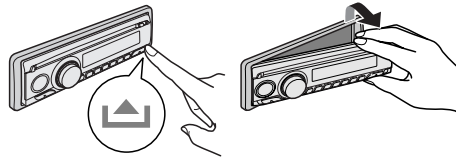



## Canceling demo display/setting clock



You can cancel the demo function (demonstration displayed after 20 seconds of inactivity), and set the clock.

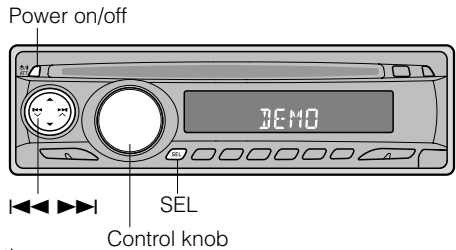

Preparation: Start the vehicle's engine. (Power cannot be turned on if "OFF" or "ACC OFF")

**1** Turn power on  



**2** Display PSM menu  
 **DEMO**  
 (Hold) ● Menu will close if no operations are performed for 15 seconds.

**3** Select "DEMO",  
 **DEMO** →  **DEMO OFF**  
 ● Select "DEMO OFF" to cancel demo.

**4** Select "CLOCK H",  
 **CLOCK H** →  **1000**  
 set the hour  
 (time is in 12-hour format)

**5** Select "CLOCK M",  
 **CLOCK M** →  **10:12**  
 set the minute

**6** Finish procedure  
 ● Press DISP to check current time ⇔   
 (displayed for 5 seconds if unit is turned off)

# Discs that can be played

## Discs that can be played [12cm(4-3/4")/8cm(3-3/16")]

Do not attempt to play discs other than those listed below. (Inserting other discs will result in static noise and can damage speakers)

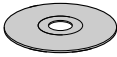
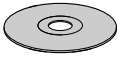
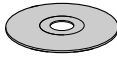
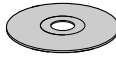
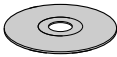
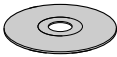
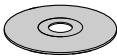
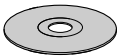
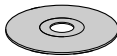
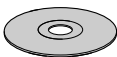
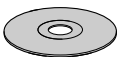
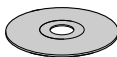
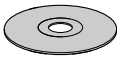
Type of disc	Types of media				
<b>DVD Video</b>	 DVD Video	 DVD-R*/-RW	 +R/+RW	 DualDisc (DVD side only)	<ul style="list-style-type: none"> <li>● In DVD-Video format (Region code 1) only</li> <li>● NTSC</li> </ul>
<b>Video CD</b>	 Video CD	 CD-R/-RW			<ul style="list-style-type: none"> <li>● NTSC</li> </ul>
<b>CD</b>	 Audio CD	 CD Text	 CD-R/-RW		<ul style="list-style-type: none"> <li>● In CD-DA format only</li> </ul>
<b>MP3/WMA</b> (Discs with MP3/WMA files)	 DVD-R/-RW	 DVD-ROM	 +R/+RW		<ul style="list-style-type: none"> <li>● In UDF bridge format only</li> </ul>
	 CD-R/-RW				<ul style="list-style-type: none"> <li>● In ISO 9660 level 1, ISO 9660 level 2, Romeo, Joliet formats</li> </ul>

● It is possible to play back finalized +R/+RW (Video mode only) discs. However, the use of +R double layer disc on this unit is not recommended.

\* DVD-R recorded in multi-border format is also playable (except for dual layer discs).

## Discs that cannot be played



- DVD Audio, DVD-RAM, DVD-ROM (data), DualDisc (non-DVD side)
- DVD-R/-RW, +R/+RW recorded in DVD-VR format
- SVCD (Super Video CD)
- CD-ROM, CD-I (CD-I Ready), Photo CD

### Caution for DualDisc playback

- The Non-DVD side of a "DualDisc" does not comply with the "Compact Disc Digital Audio" standard. Therefore, the use of Non-DVD side of a DualDisc on this product may not be recommended.

### Discs of the following conditions



Warped



Stickers attached







Peeling label

Dirty or scratched discs

## About MP3/WMA Discs

- The following files cannot be played.
  - MP3 files encoded with MP3i and MP3 PRO format.
  - MP3 files encoded with Layer 1/2.
  - WMA files encoded with lossless, professional, and voice format.
  - WMA files which are not based upon Windows Media® Audio.
  - WMA files copy-protected with DRM.
  - WMA files recorded in MBR (Multiple Bit Rate) format.
  - Files which have data such as WAVE, ATAC3, etc.
- A total of 3 500 files and 250 folders (up to 999 files to a folder) can be recognised.
- Names of files, artists (performers), and Tag data (V2.4 or earlier) can be displayed. (Only one-byte characters can be displayed correctly)
- To use folder search, folder names must begin with a 2-digit number (01, 02, 03...). (P17)
- The maximum number of characters for folder and file names is 25; 64 for MP3/WMA Tag data.
- Files recorded in VBR (Variable Bit Rate) can be played. (The elapsed time displayed may not be accurate)

## About Other Discs

- Lower volume before commencing disc playback. (Discs have a higher output level than other sources and high volume may damage speakers)
- Some discs require operations that differ from those explained in this manual.
- If  is displayed on monitor, desired operation cannot be played on this unit or at this particular time.
- DVD Video region codes  
This unit can only play back DVDs whose region codes include the number "1."  
Examples:    
- Where CD-DA (music CD) and MP3/WMA files are mixed on the same disc, only CD-DA files can be played back.
- Although multi-session discs can be played, unclosed sessions will be skipped during playback. (Only for CD-R/CD-RW)

### ● To keep discs clean

Wipe in a straight line from center of disc to edge. DO NOT use liquid cleaners, thinners, or benzene.



### ● To play new discs

Remove any rough areas from the inner and outer edges of the disc. (Disc will be ejected if it has rough edges)

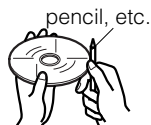

### ● Disc theft prevention functions

You can make the disc unable to be ejected. Press the  (eject) button while holding down the SRC button. (To release this function, repeat the same operation)



# Basic operations

Main unit

◀◀▶▶ keys ...

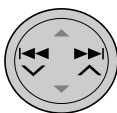

## Select

- (Radio)
  - frequency-Auto
- (Disc)
  - chapter/track
- (Satellite radio)
  - channel
- (iPod/D. player)
  - track

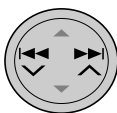

## Search

- (Radio)
  - frequency-Manual
- (Disc)
  - forward/reverse search

▲ ▼ keys ...

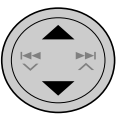

## Select

- (Radio)
  - preset station
- (Disc)
  - folder
- (Satellite radio)
  - category
- (CD changer)
  - folder

After pressing  ...

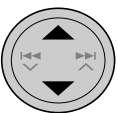

## Jump

- (Disc)
  - 10, 20, 30... chapters/tracks

**Power On/Off (Hold)/**

**Attenuate On/Off**

**Adjust volume**

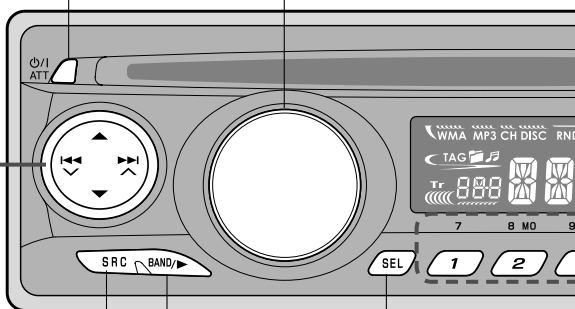

- Adjusting sound (P.31)
- Personal settings (P.26)

## Change radio band

(FM1/FM2/FM3/AM)  
(SIRIUS1/SIRIUS2/SIRIUS3)  
(XM1/XM2/XM3)

## Play disc

(Playback will usually commence upon insertion of disc)

## Select source

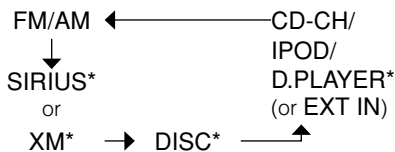

\* Only selectable if connected or inserted.

# Display window

Insert disc  
(Disc will be taken in automatically)

Select sound mode  
(P.31)

Eject disc





**Call up**  
1-6/7-12 (Hold)  
(Radio)  
• preset station  
(Disc)  
• chapter/title/  
folder/track/disc

Remove panel

Change display  
(Time, playback  
information, etc)

## MODE function

Press , then one of these buttons within 5 seconds.



-  <sup>8</sup> MO : Suppress static noise on FM broadcast (P.13)
-  <sup>9</sup> SSM : Automatically preset FM stations (P.13)
-  <sup>11</sup> RPT : Repeat play (P.25)
-  <sup>12</sup> RND : Random play (P.25)

MP3/WMA file type

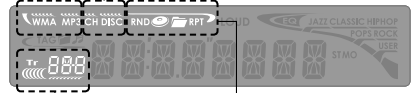
Disc playback device  
CH: CD changer  
DISC: Main unit



Preset No./Track No./  
Folder No./Disc No./  
Chapter No./  
Channel No.

Repeat/random play  
 : Disc  
 : Folder

Disc information

**TAG:** Tag  
 : Folder  
 : Track

Time, menu,  
playback information

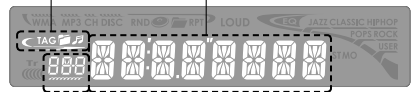

Source display

Sound mode

LOUD (Loudness)

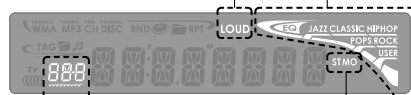

Volume level  
indicator

Audio reception  
ST: stereo  
MO: monaural

# Basic operations

## Remote controller

### Inserting battery

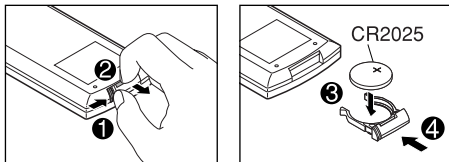

● **Warning** : To prevent the battery from being damaged or catching fire...

- Store out of reach of children
- Do not recharge, short, or dismantle
- Do not dispose of in fire
- Do not carry around with other metallic materials

**Power On/Off (Hold)/  
Attenuate On/Off**

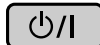

**Select source**  
(P.8)



**Change radio band**  
(P.8)

Cannot be used on this unit

**Adjust volume**

2nd VOL: Cannot be used on this unit

### Other functions

While pressing **SHIFT** ...

**ZOOM** : Enlarge image

**▶** (P.24)

**■/TITLE** : Select folder/title

**OSD** → Enter numbers

### Entering numbers

While pressing **SHIFT** ...

**+10** **-10**  
**▲** **▼**

: Select in units of ten

**+100** **-100**  
**▶▶** **◀◀**

: Select in units of one hundred

• For example...

**[8]** → **SHIFT** + **▼**<sup>⑧</sup>

**[23]** → **SHIFT** + **▲**<sup>+10</sup> + **MENU**<sup>③</sup>  
(twice)

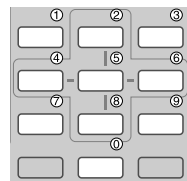

• Controls may function differently depending on source, etc. Refer to each relevant page for details.

The remote controller is useful for on-screen operations



Can be used for controlling JVC monitors—KV-MR9010, KV-MH6510, and KV-M706

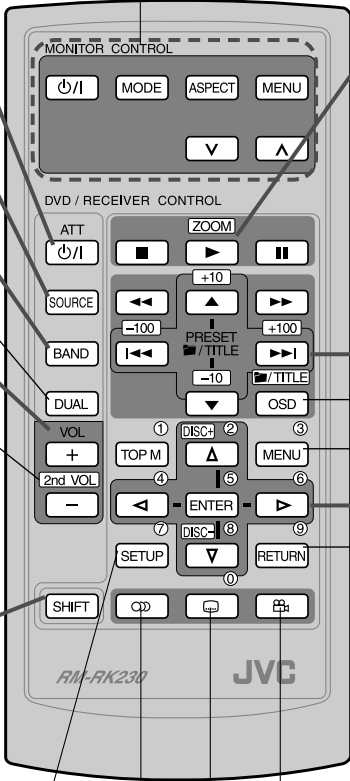

## Change playback status



: Stop



: Play



: Pause

: 10-second review (during playback)



: Reverse search (x2→...x60)

: Reverse slow (1/32→...1/2) while paused



: Forward search (x2→...x60)

: Forward slow (1/32→...1/2) while paused

## Select song/image

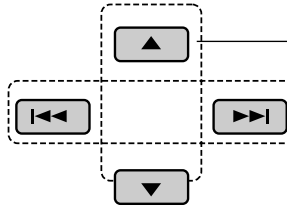

Title/  
folder/  
preset station/  
category

Chapter/  
track/  
station/  
channel

OSD: P.18

MENU, TOP M: P.14,15,16,17

RETURN  
: P.15,17

## Select/set on monitor (Except for disc menus)

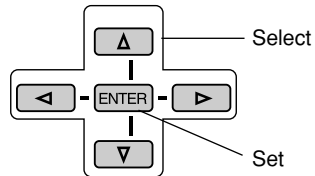

### For CD changer

: Select disc



: Change angle

: Change subtitles

: Change audio

SETUP: Personal settings (P.28)

# Listening to the radio

**1** **SRC**  
**Select radio**  
 (Previously selected band is displayed)

**2** **BAND**  
**Select band**  
 → FM1 → FM2 → FM3 → AM

**3** **Select station**  
 ◀▶▶▶: Search automatically, Search manually (Hold)  
 → Station can be selected by pressing the button repeatedly while "M" is flashing on display  
 ▲▼: Select preset station  
 1-6: Call up preset station

ST: lights up when receiving an FM stereo broadcast with sufficient signal strength.

● **Change display**  
 ▶ Time → Station name\*  
 ← Frequency

● **MODE function (P.13)**

**With remote controller**

● **Select station**  
 ◀▶▶▶: Search automatically, Search manually (Hold)  
 → Station can be selected by pressing the button repeatedly while "M" is flashing on display  
 ▲▼: Select preset station  
 SHIFT + Number (1 - 6): Call up preset station

**Information**

\* "NO NAME" will appear if no station name has been registered. (P.24)

### < MO > Suppressing static noise

FM

You can change from stereo to monaural reception when FM broadcast reception is poor to suppress static noise.

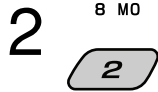

MONO OFF



MONO

- MO indicator lights up.

### < SSM > Automatically presetting FM stations

FM

You can automatically preset FM stations with strong signals to each of the buttons [1] to [6].

(SSM : Strong-station Sequential Memory)



- 6 stations can be preset to each band.

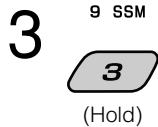

- Automatic presetting starts, and station preset to [1] is displayed when complete.

- When automatically presetting stations, all stations preset beforehand will be erased.

### Manually presetting stations

FM/AM

You can preset your favorite stations to buttons [1] to [6].

e.g. Presetting FM 92.5 MHz to button 

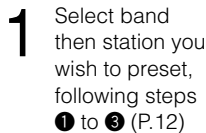

- 6 stations can be preset to each band.



Preset number

- When complete, the preset number is displayed briefly.

- Satellite radio channels can be preset using the same procedure.

# Playing a disc

## DVD Video

**Preparation:** Select appropriate input on monitor.

Insert disc

Eject disc

1 ● Play, 10-second review (during playback)

2 Select "DISC" (Playback starts automatically)

● Change display (Time, playback information)

● MODE function (P.25)

Select chapter/title

◀◀▶▶: Select chapter, reverse/forward search (Hold)

MODE → ▲▼: Jump 10 chapters (10, 20, 30...)

1 - 6: Select chapter number—Chapter 1 - 6/7 - 12 (Hold)  
Select title (while stopped)—Title 1 - 6/7 - 12 (Hold)

### With remote controller



#### ● Changing playback status

- : Stop
- ▶ : Play, 10-second review during playback
- ⏸ : Pause, frame-by-frame playback while paused
- ◀◀ : Reverse search, reverse slow \*1 while paused
- ▶▶ : Forward search, forward slow \*1 while paused
- 🔊 : Change audio language \*2
- 📄 : Change subtitles \*2
- 📐 : Change angle \*2

#### ● Select chapter/title

- ▲ ▼ : Select title
- ◀▶ : Select chapter, reverse/forward search (Hold)
- 📄/TITLE : Select title No.  
SHIFT + OSD → SHIFT + Number
- SHIFT + Number : Select chapter No.

#### ● Operate DVD menu

- MENU : Display DVD menu
- TOP M : Display DVD menu
- SHIFT + Number : Select menu item

#### ● Operate on-screen bar (P.18)

\*1 No sound will be played during slow playback

\*2 In some cases, this can be changed from DVD menu only

# Video CD

**Preparation:** Select appropriate input on monitor.

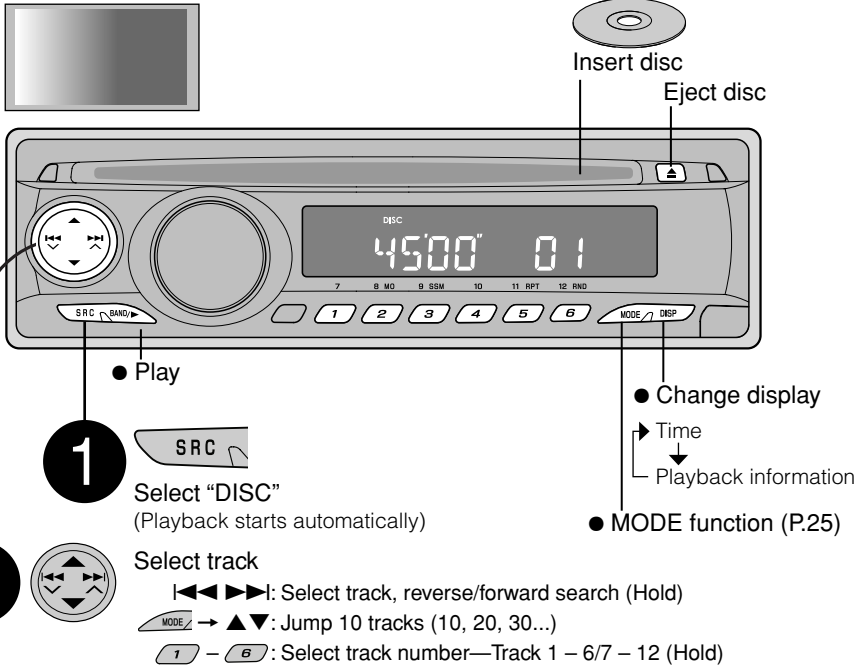

## With remote controller

### ● Changing playback status

- : Stop
- ▶ : Play
- ⏸ : Pause, frame-by-frame playback while paused
- ◀◀ : Reverse search
- ▶▶ : Forward search, forward slow \*1 while paused
- Ⓢ : Change audio channel

\*1 No sound will be played during slow playback

### ● Select track

- ◀◀ ▶▶ : Select track, reverse/forward search (Hold)
- SHIFT + Number: Select track number

### ● Operate disc menu

- SHIFT + Number: Select/set
- RETURN : Return to the previous item
- → SHIFT + Number: Cancel PBC playback and select a track
- MENU : Return to PBC playback
- TOP.M : Return to PBC playback

### ● Operate on-screen bar (P.18)

• The way some discs are played back may vary depending on the disc.



# Playing a disc

## CD

● When connected to monitor Playback information (P.19)

(With remote controller)



Insert disc

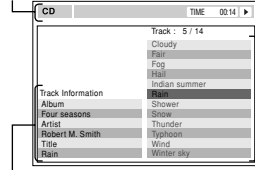

Track information \*1 Track list

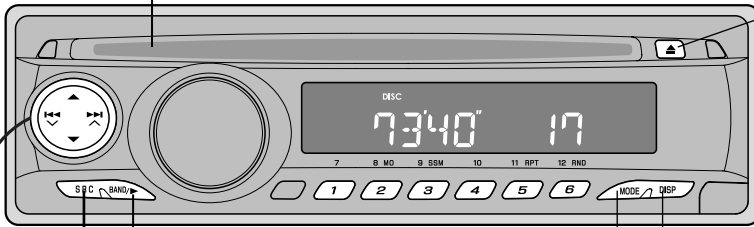
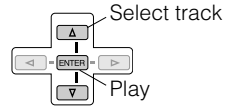

● Eject disc

\*1 Only displayed for CD Text ("NO NAME" will appear for conventional CD)

● Play

● MODE function (P.25)

● Change display



1 Select "DISC" or "CD-CH"  
(Playback starts automatically)



2 Select song  
 |◀▶▶▶| : Select track, reverse/forward search (Hold)  
 MODE/ →▲▼ : Jump 10 tracks (10, 20, 30...)  
 1 - 6 : Select track number—Track 1 - 6/7 - 12 (Hold),  
 Select disc number (when "CD-CH" selected)—Disc 1 - 6/7 - 12 (Hold)

Time  
 ↓  
 Disc/artist name\*1  
 ↓  
 Track name\*1  
 ↓  
 Elapsed playing time



### With remote controller (except for CD changer)

● Changing playback status

- : Stop
- ▶ : Play
- ⏸ : Pause
- ◀◀ : Reverse search
- ▶▶ : Forward search

● Select song

- |◀▶▶▶| : Select track, reverse/forward search (Hold)
- SHIFT + Number: Select track number

● Operate on-screen bar (P.18)

● Playback from list (while stopped)

- ① MENU
- ② 

Track1	Track11	Page: 1/1
Track2	Track12	
Track3		
Track4		
Track5		
Track6		
Track7		
Track8		
Track9		
Track10		

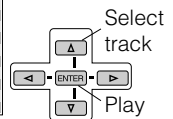

To close list, MENU

(For CD changer) |◀▶▶▶| : Select track, reverse/forward search (Hold)

DISC/ DISC/ ▲ ▼ : Select disc

# MP3/WMA disc

• WMA discs cannot be operated with CD changers.

- When connected to monitor Playback information (P.19)

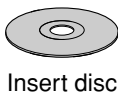

Insert disc

Folder list

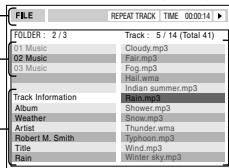

Track information \*1

Track list

(With remote controller)

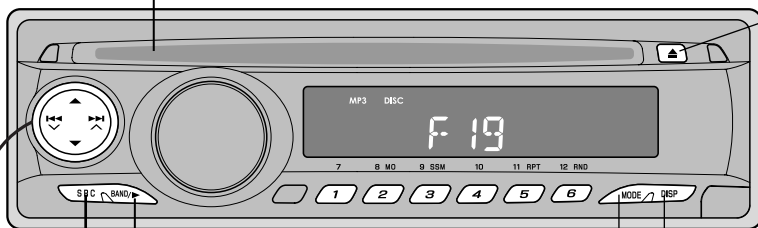
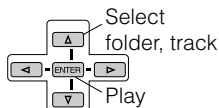

• Eject disc

\*1 Only displayed where Tag data available

• Play



Select "DISC" or "CD-CH"  
(Playback starts automatically)



Select song

◀◀▶▶: Select track

MODE → ▲▼: Jump 10 tracks (10, 20, 30...)

▲▼: Select folder

1 - 6 : Select folder number "01\_000"-"06\_000"/"07\_XXX"-"12\_XXX" (Hold)  
Select disc (when "CD-CH" selected)

• MODE function

(P.25)

• Change display

Time

Folder name

(Album/artist name)\*1

File name (Track name)\*1

Elapsed playing time

## With remote controller (except for CD changer)

• Changing playback status

■ : Stop

▶ : Play

⏸ : Pause

• Select song

▲ ▼ : Select folder

◀ ▶ : Select track

SHIFT + Number: Select track  
number

• Operate on-screen bar  
(P.18)

• Playback from list (while stopped)

① MENU

② Folder : 153/240 Track 154/198 Page :4/6

fol130	fol140	fol150	fol160
fol131	fol141	fol151	fol161
fol132	fol142	fol152	fol162
fol133	fol143	fol153	fol163
fol134	fol144	fol154	fol164
fol135	fol145	fol155	fol165
fol136	fol146	fol156	fol166
fol137	fol147	fol157	fol167
fol138	fol148	fol158	fol168
fol139	fol149	fol159	fol169

(Folder list)

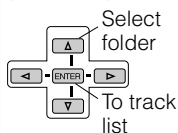

③ Folder : 153/240 Track 154/198 Page :4/6

file0131.mp3	file0141.mp3	file0151.wma	file0161.wma
file0132.mp3	file0142.mp3	file0152.mp3	file0162.mp3
file0133.wma	file0143.mp3	file0153.wma	file0163.wma
file0134.mp3	file0144.mp3	file0154.mp3	file0164.mp3
file0135.mp3	file0145.wma	file0155.mp3	file0165.wma
file0136.wma	file0146.mp3	file0156.mp3	file0166.wma
file0137.wma	file0147.wma	file0157.mp3	file0167.wma
file0138.mp3	file0148.wma	file0158.wma	file0168.wma
file0139.mp3	file0149.wma	file0159.wma	file0169.mp3
file0140.wma	file0150.wma	file0160.wma	file0170.wma

(Track list)

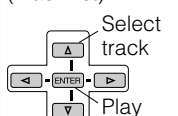

To return, RETURN To close, MENU

(For CD changer) ◀▶ : Select track, reverse/  
forward search (Hold)

▲ ▼ : Select folder  
▲ ▼ : Select disc

# Disc playback

When unit is connected to a monitor, discs can be operated from the on-screen bar. Information displayed and functions available may vary depending on disc. (Remote controller only)

**Preparation:** Select "DISC" as source

SOURCE

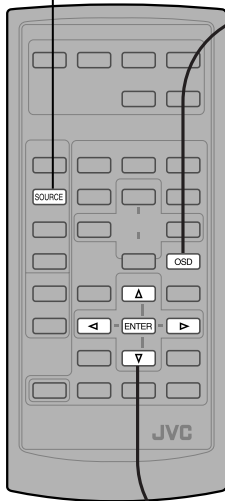

**1**

Display on-screen bar

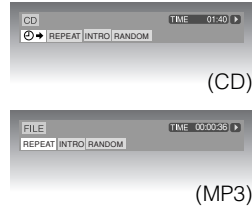

• The original screen is returned to after 5 seconds.

■ When playing DVD Video or Video CD

(Twice)

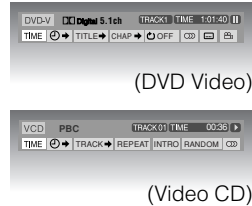

**2**

Select item

■ Removing on-screen bar

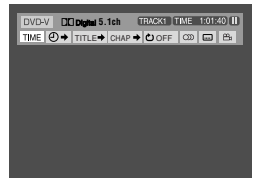
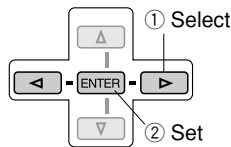

e.g. DVD Video

**3**

Select contents



If pop-up menu appears

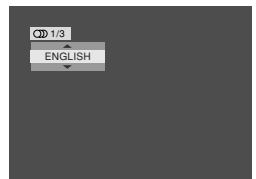
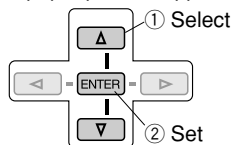

- Entering time → (P.19)
- Entering numbers → (P.9)

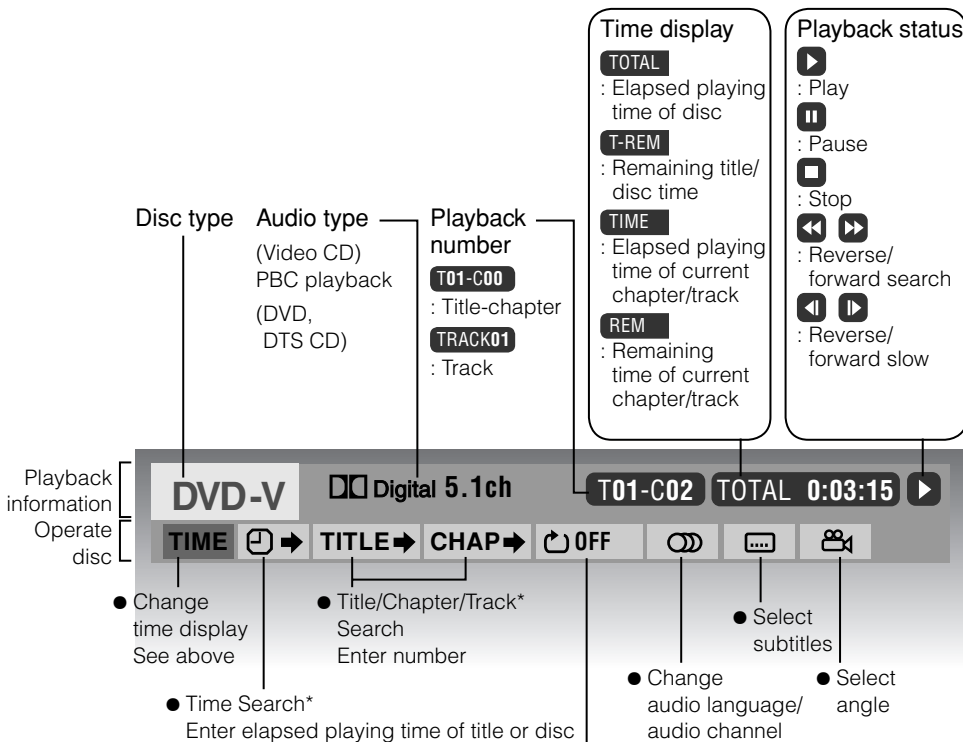

### Entering time

(DVD Video)  
Example : 1:02:00

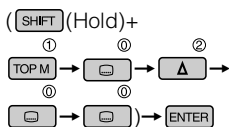

(CD/Video CD)  
Example : 64:00

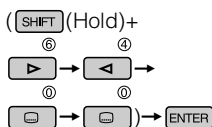

- To erase misentry ◀

### ● Repeat play

(DVD Video)



(Video CD without PBC)

REPEAT → (Canceled)

(CD)

REPEAT TRACK → (Canceled)

(MP3/WMA)

REPEAT TRACK → REPEAT FOLDER

(Canceled)

### ● Random play

(Video CD without PBC)

RANDOM → (Canceled)

(CD)

RANDOM DISC → (Canceled)

(MP3/WMA)

RANDOM FOLDER → RANDOM DISC

(Canceled)

### ● Intro play

(Video CD without PBC)

INTRO → (Canceled)

(CD)

INTRO TRACK → (Canceled)

(MP3/WMA)

INTRO TRACK → INTRO FOLDER

(Canceled)

\* Cannot be performed during PBC playback of Video CD.

# Listening to satellite radio

You can enjoy a number of channels by connecting the unit to SIRIUS or XM satellite radio. After connecting to satellite radio, verify ID and complete subscription.

Power on/off

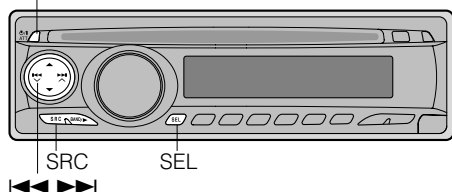

Preparation: Connect to satellite radio (SIRIUS or XM).

- Refer to Installation/Connection Manual (separate volume).

## Preparing SIRIUS

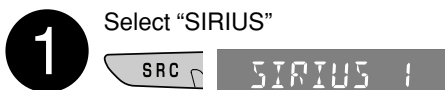

UPDATING

- Channel updating begins. (No sound is played for a few minutes)
- When updating is complete, CH184 is displayed.

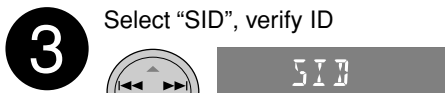
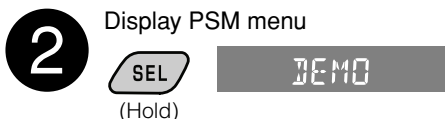

- Your ID is displayed.



Internet (<http://activate.siriusradio.com/>)  
 Or telephone (1-888-539-SIRIUS<7474>)  
 →After subscription, "SUB UPDT PRESS ANY KEY" is displayed.

## Preparing XM

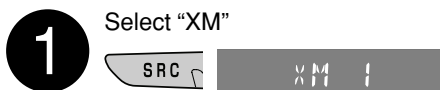

UPDATING

- Channel updating begins. (No sound is played for a few minutes)
- When updating is complete, Channel 1 is displayed.

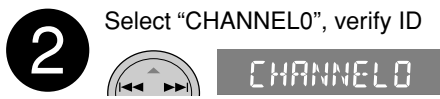

- Your ID is displayed.



Internet (<http://xmradio.com/activation/>)  
 Or telephone (1-800-XM-RADIO<967-2346>)  
 →After subscription, a channel is displayed.

# SIRIUS/XM

**1**



Select satellite radio—"SIRIUS" or "XM"

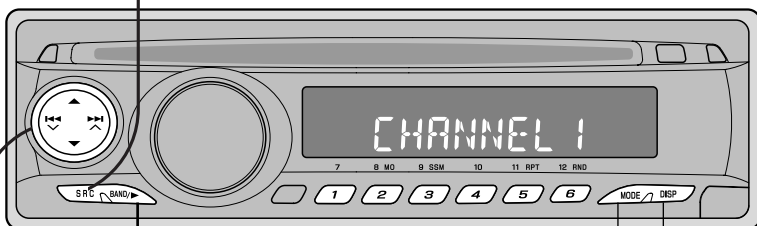

\*1 SIRIUS only

**2**



Select band

(SIRIUS): → SIRIUS1 → SIRIUS2 → SIRIUS3

(XM): → XM1 → XM2 → XM3

● 6 channels can be preset for each band. (P.13)

● MODE function (P.13) ● Change display

- ▶ Time
- ↓
- Category name
- ↓
- Channel name
- ↓
- Artist name
- ↓
- Composer name\*1
- ↓
- Song/Program/Title name

**3**



Select channel

▲ ▼ : Select category\*2  
(On XM, select channel within 15 seconds)

◀ ▶ : Select channel  
(holding down will change channels continuously)

1-6 : Call up preset channel

## With remote controller

● Select channel

◀ ▶ : Select channel  
(holding down will change channels continuously)

▲ ▼ : Select category

SHIFT + Number : Call up preset channel



## Information

- You can only select "SIRIUS" or "XM" as source when satellite radio is connected.
- Invalid and unsubscribed channels are skipped when changing category or channel.

\*2 For XM: If you do not select categories, you can select all channels of all categories (including non-categorized channels).

# Playing iPod® or D. player

You can operate digital audio players such as Apple iPod or JVC D. player using the unit's controls.

**Preparation:** Connect iPod or D. player with special adapter.

- Refer to Installation/Connection Manual (separate volume) and adapter's instruction manuals.

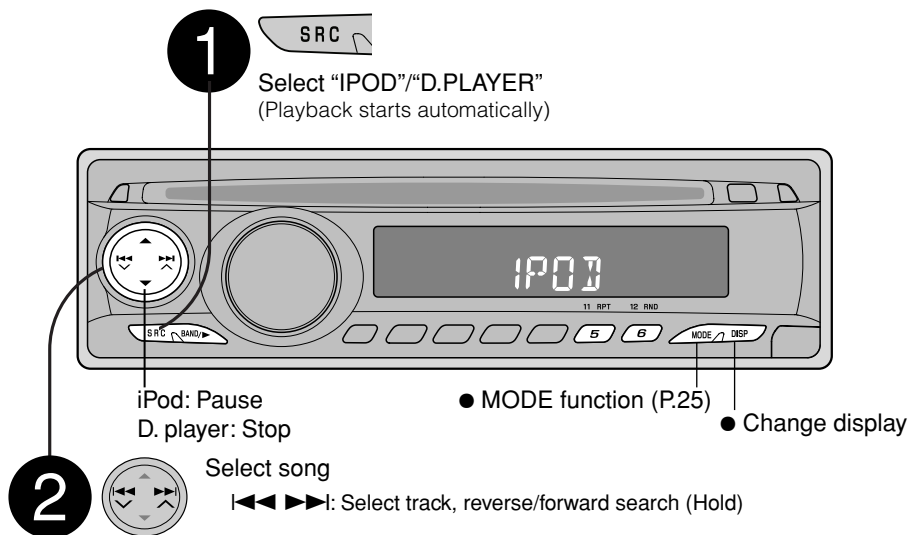

■ Select from menu

- MENU
- Select  
PLAYLIST
- Back  
Set/Forward

→ Repeat steps 2 and 3, and select desired song.

- For iPod: To play all songs, select "All" in "Albums".
- Listed item will close after 5 seconds of inactivity.

	(iPod)	(D. player)
	PLAYLIST	PLAYLIST
	↓	↓
	ARTISTS	ARTIST
	↓	↓
	ALBUMS	ALBUM
	↓	↓
	SONGS	GENRE
	↓	↓
	GENRES	TRACK
	↓	
	COMPOSER	

# Playing other devices

You can enjoy the sounds of external devices such as MD players through the speakers.

**Preparation:** Connect MD player or other external device with special adapter. In "Basic Settings" (P.27), set "EXT IN" to "EXT IN".

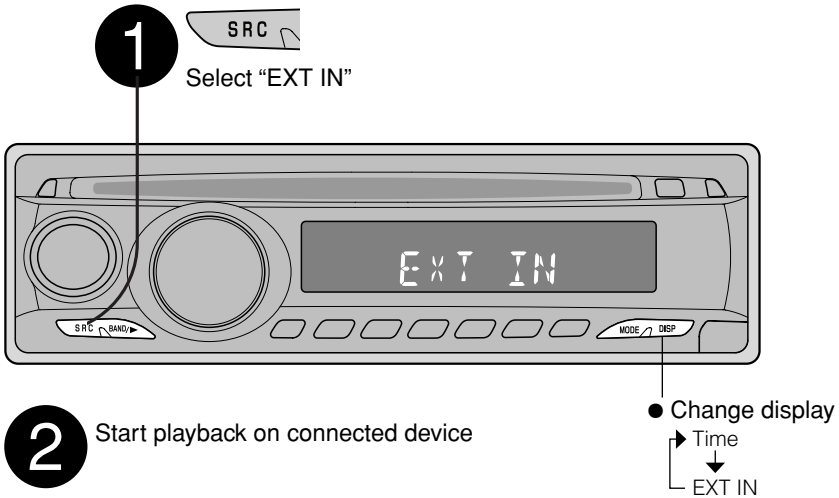

## Concept diagram for external device connection

● For connection, see Installation/Connection manual (separate volume).

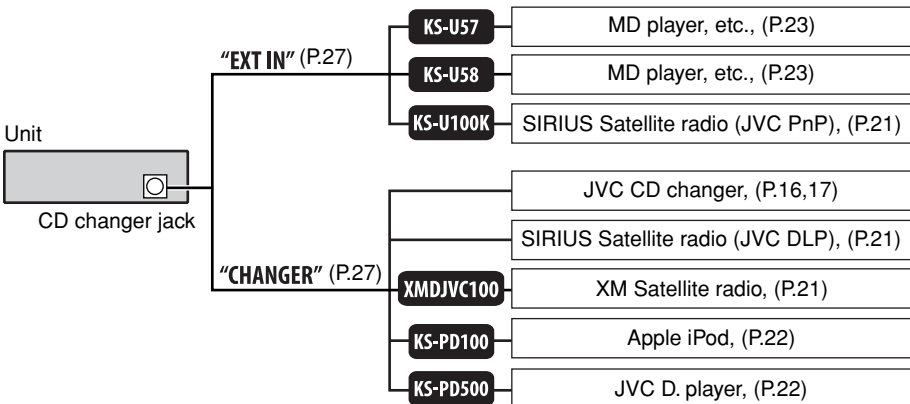

■ : Adapter (separately purchased)



# For your convenience

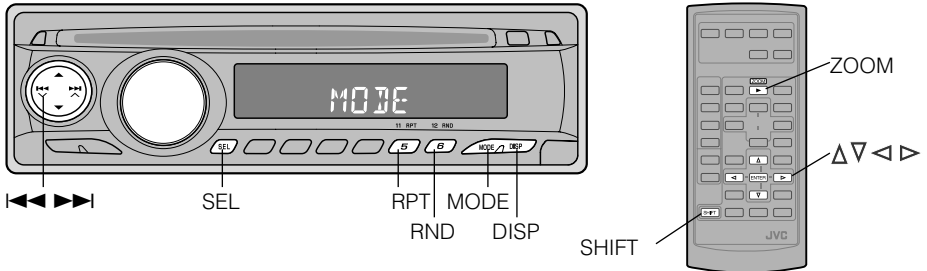

## Registering station names

You can register up to 30 different stations (FM/AM) with names of up to 8 characters.

**1** Display station to be named

**2** + (Hold) (Hold)

- If "NAMEFULL" appears, the maximum number of station names have already been preset.

**3**

- Available characters

A	B	C	D	E	F	G
H	I	J	K	L	M	N
O	P	Q	R	S	T	U
V	W	X	Y	Z	0	1
2	3	4	5	6	7	8
9	-	/	<	>	space	

**4** Previous Next

**5**

- To erase the entire name, ⇒ (Hold) in step 2

## Enlarging image

You can enlarge the image to any of six different sizes during playback. (Remote controller only)

**1** +

**2** (Move position of enlargement)

- To restore, select "ZOOM OFF" in step 1.

You can set tracks, folders, or discs to be repeated. (Except for during PBC playback on Video CD)



< RPT >  
Repeat play

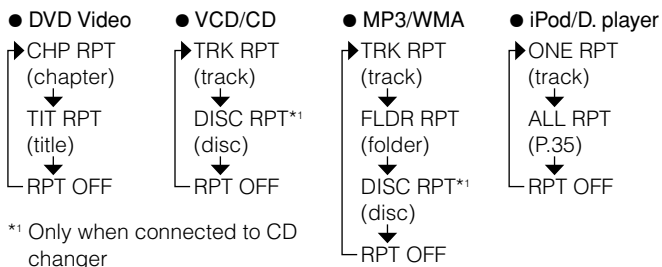

You can set tracks, folders, or discs to be played at random. (Except for during PBC playback on Video CD)

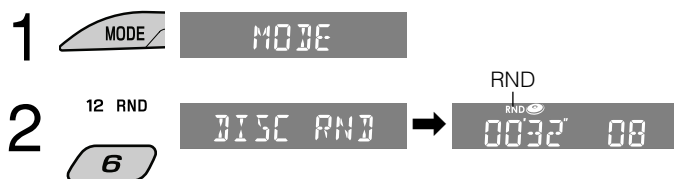

< RND >  
Random play

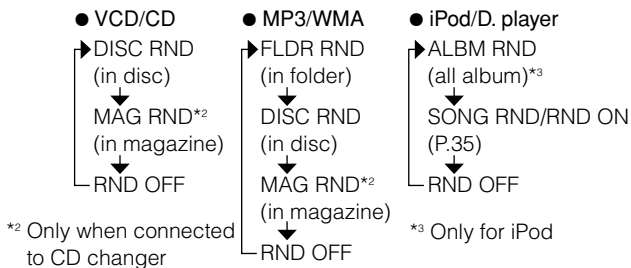





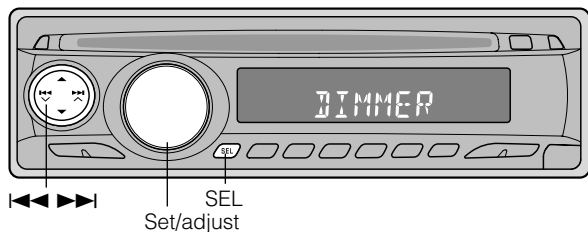

- “INTRO TRACK” (just plays intro to each track) and “INTRO FOLDER” (just plays the first track in each folder) may be useful when searching for tracks or folders. (P.19)

# Personal settings

## Basic settings

You can adjust the time and change setting for the LCD display, etc. (Preferred Setting Mode: PSM)

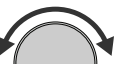

- 1** Display PSM menu  
   
 (Hold)
- 2** Select item  
 
- 3** Set/adjust  
 
- 4** Finish  

### Information

- PSM menu will close automatically after 15 seconds of inactivity.
- If the power to the unit is cut due to car battery replacement etc, the settings will be restored to their original state.

Option
<b>DEMO</b> Display demonstration
<b>CLOCK H/M</b> Hour/Minute adjustment
<b>CLK ADJ</b> Clock adjustment (Only displayed when connected to SIRIUS/XM satellite radio)
<b>T-ZONE</b> Time zone (Only displayed when "CLK ADJ" is set to "AUTO")
<b>DST</b> Daylight savings time (Only displayed when "CLK ADJ" is set to "AUTO")
<b>SID</b> SIRIUS ID (Only displayed when connected to SIRIUS satellite radio)
<b>DIMMER</b> Dimmer

Settings	Option	Settings
<ul style="list-style-type: none"> <li>● <u>DEMO ON</u> : Demo will be activated automatically after 20 seconds of inactivity.</li> <li>● <u>DEMO OFF</u> : Cancels.</li> </ul>	<b>SCROLL</b> Scroll	<ul style="list-style-type: none"> <li>● <u>ONCE</u> : Scrolls track information once.</li> <li>● <u>AUTO</u> : Repeats scrolling (5-second intervals).</li> <li>● <u>OFF</u> : Cancels.</li> </ul> <p>* Holding DISP can scroll the display regardless of the setting.</p>
(P.5)	<b>EXT IN</b> External input (Only when source is FM/AM, or DISC)	<ul style="list-style-type: none"> <li>● <u>CHANGER</u> : To use JVC CD changer, or JVC compatible satellite (SIRIUS/XM) radio, iPod, D. player.</li> <li>● <u>EXT IN</u> : To use another external component (except for the above devices).</li> </ul>
<ul style="list-style-type: none"> <li>● <u>AUTO</u> : The built-in clock is automatically adjusted using the satellite radio channel data.</li> <li>● <u>OFF</u> : Cancels.</li> </ul>	<b>TAG DISP</b> Tag display	<ul style="list-style-type: none"> <li>● <u>TAG ON</u> : Shows the Tag while playing MP3/WMA tracks.</li> <li>● <u>TAG OFF</u> : Cancels.</li> </ul>
Select your residential area from the following. <ul style="list-style-type: none"> <li>● <u>EASTERN</u> ● <u>ATLANTIC</u></li> <li>● <u>NEWFOUND</u> ● <u>ALASKA</u></li> <li>● <u>PACIFIC</u> ● <u>MOUNTAIN</u></li> <li>● <u>CENTRAL</u></li> </ul>	<b>AMP GAIN</b> Amplifier gain control	You can change the maximum volume level. <ul style="list-style-type: none"> <li>● <u>LOW PWR</u> : VOL 00 – VOL 30 (Select if the maximum power of speakers is less than 45 W.)</li> <li>● <u>HIGH PWR</u> : VOL 00 – VOL 50</li> </ul>
Activate if your area is subject to DST. <ul style="list-style-type: none"> <li>● <u>ON</u> : Activates daylight savings time.</li> <li>● <u>OFF</u> : Cancels.</li> </ul>	<b>IF BAND</b> Intermediate frequency filter	<ul style="list-style-type: none"> <li>● <u>AUTO</u> : Increases the tuner selectivity to reduce interference noises. (Stereo effect may be lost.)</li> <li>● <u>WIDE</u> : Subject to interference noises from adjacent stations, but sound quality will not be degraded and stereo effect will remain.</li> </ul>
The 12-digit SIRIUS identification number scrolls on the display 5 seconds after "SID" is selected.	<b>AREA</b> Tuner channel interval	<ul style="list-style-type: none"> <li>● <u>AREA US</u> : When using the unit in North/Central/South America. AM/FM intervals are set to 10 kHz/200 kHz.</li> <li>● <u>AREA SA</u> : When using the unit in South American countries where FM interval is 100 kHz. AM interval is set to 10 kHz.</li> <li>● <u>AREA EU</u> : When using the unit in any other areas. AM/FM intervals are set to 9 kHz/50 kHz (100 kHz—for auto search).</li> </ul>
<ul style="list-style-type: none"> <li>● <u>ON</u> : Activates dimmer.</li> <li>● <u>OFF</u> : Cancels.</li> </ul>		

● Underlining indicates default setting.

# Personal settings

## DVD setups

You can change the audio or subtitles language of DVD before playing.  
(Remote controller only)

**Preparation:** Select "DISC" as source, and stop playback

SOURCE

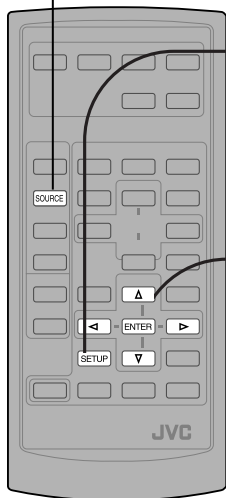

1

Open DVD setup screen



2

Select menu

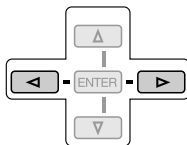

3

Select item

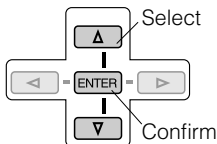

4

Set

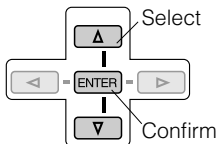





■ Close setup screen

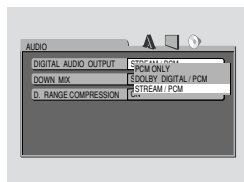
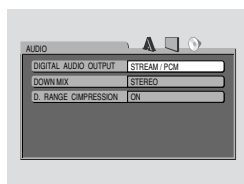
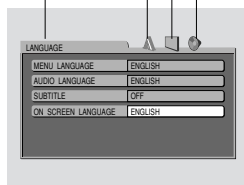

Chosen menu  
picture  
language audio

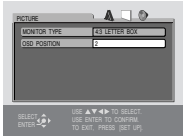
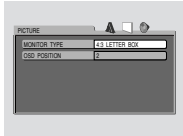

Menu	Item	Settings
 LANGUAGE menu	MENU LANGUAGE	Select language of DVD menu (P.30 "Language codes").
	AUDIO LANGUAGE	Select language of playback audio (P.30 "Language codes").
	SUBTITLE	Select language of playback subtitles (P.30 "Language codes").
	ON SCREEN LANGUAGE	Select language of setup screen.
 PICTURE menu	MONITOR TYPE	<p>You can select 16:9 widescreen playback to fit your monitor.</p> <p>● 16 : 9                      ● 4:3 LETTER BOX    ● 4:3 PAN SCAN</p> 
	OSD POSITION	<p>Select to display guidance at the bottom of the setup screen. (Also when you wish to change the position of the on-screen bar)</p> <p>● 1       ● 2 </p> <p>Guidance displayed                      Guidance not displayed (Position of on-screen bar also moves down)</p>
 AUDIO menu	DIGITAL AUDIO OUTPUT	<p>Select according to device connected to DIGITAL OUT terminal.</p> <ul style="list-style-type: none"> <li>● PCM ONLY : Recording devices such as MD recorders</li> <li>● DOLBY DIGITAL/PCM : Dolby Digital decoder, or compatible amplifier</li> <li>● STREAM/PCM : DTS decoder, Dolby Digital decoder, MPEG Audio decoder, or compatible amplifier</li> </ul>
	DOWN MIX	<p>Select according to device connected to LINE OUT terminal.</p> <ul style="list-style-type: none"> <li>● DOLBY SURROUND : Dolby Surround decoder or compatible amplifier</li> <li>● STEREO : Except for above devices</li> </ul>
	D. RANGE COMPRESSION	<p>You can enjoy powerful audio even at low volume levels. (Only during Dolby Digital playback)</p> <ul style="list-style-type: none"> <li>● AUTO : Function in use when at least three channels of multi-channel audio are available</li> <li>● ON : Function always in use</li> </ul>

# Personal settings

## DVD setups

### Language codes

Code	Language	Code	Language	Code	Language	Code	Language
AA	Afar	GL	Galician	MK	Macedonian	SO	Somali
AB	Abkhazian	GN	Guarani	ML	Malayalam	SQ	Albanian
AF	Afrikaans	GU	Gujarati	MN	Mongolian	SR	Serbian
AM	Ameharic	HA	Hausa	MO	Moldavian	SS	Siswati
AR	Arabic	HI	Hindi	MR	Marathi	ST	Sesotho
AS	Assamese	HR	Croatian	MS	Malay (MAY)	SU	Sundanese
AY	Aymara	HU	Hungarian	MT	Maltese	SW	Swahili
AZ	Azerbaijani	HY	Armenian	MY	Burmese	TA	Tamil
BA	Bashkir	IA	Interlingua	NA	Nauru	TE	Telugu
BE	Byelorussian	IE	Interlingue	NE	Nepali	TG	Tajik
BG	Bulgarian	IK	Inupiak	NO	Norwegian	TH	Thai
BH	Bihari	IN	Indonesian	OC	Occitan	TI	Tigrinya
BI	Bislama	IS	Icelandic	OM	(Afan) Oromo	TK	Turkmen
BN	Bengali, Bangla	IW	Hebrew	OR	Oriya	TL	Tagalog
BO	Tibetan	JI	Yiddish	PA	Panjabi	TN	Setswana
BR	Breton	JW	Javanese	PL	Polish	TO	Tonga
CA	Catalan	KA	Georgian	PS	Pashto, Pushto	TR	Turkish
CO	Corsican	KK	Kazakh	PT	Portuguese	TS	Tsonga
CS	Czech	KL	Greenlandic	QU	Quechua	TT	Tatar
CY	Welsh	KM	Cambodian	RM	Rhaeto- Romance	TW	Twi
DZ	Bhutani	KN	Kannada	RN	Kirundi	UK	Ukrainian
EL	Greek	KO	Korean (KOR)	RO	Rumanian	UR	Urdu
EO	Esperanto	KS	Kashmiri	RW	Kinyarwanda	UZ	Uzbek
ET	Estonian	KU	Kurdish	SA	Sanskrit	VI	Vietnamese
EU	Basque	KY	Kirghiz	SD	Sindhi	VO	Volapuk
FA	Persian	LA	Latin	SG	Sangho	WO	Wolof
FI	Finnish	LN	Lingala	SH	Serbo- Croatian	XH	Xhosa
FJ	Fiji	LO	Laothian	SI	Singhalese	YO	Yoruba
FO	Faroese	LT	Lithuanian	SK	Slovak	ZU	Zulu
FY	Frisian	LV	Latvian, Lettish	SL	Slovenian		
GA	Irish	MG	Malagasy	SM	Samoan		
GD	Scots Gaelic	MI	Maori	SN	Shona		

# Adjusting sound

You can choose from six patterns of sound settings (C-EQ: custom equalizer) to suit the genre of music that you are listening to. You can also make your own adjustments and store them to memory.

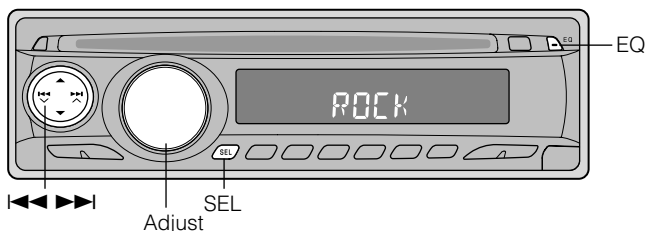

1



EQ USER

- USER (Flat sound)
- ↓ ROCK (Rock or disco music)
- ↓ CLASSIC (Classical music)
- ↓ POPS (Light music)
- ↓ HIP HOP (Funk or rap music)
- ↓ JAZZ (Jazz music)

BAS (bass)	TRE (treble)	LOUD (loudness)
00	00	OFF
+03	+01	ON
+01	-02	OFF
+04	+01	OFF
+02	00	ON
+02	+03	OFF

## ■ To make your own adjustments

1



TRE 00

2



TRE +04

- The personal adjustments will be stored to memory.
- When you adjust the bass, treble, or loudness, the adjustment you have made is stored for the currently selected sound mode (C-EQ) including "USER".
- If you are using a two-speaker system, set fader level to "00".
- If the source is FM, VOL.A will be fixed ("FIX"), and cannot be adjusted.

<b>BAS (bass)</b> Adjust the bass.	-06 ↔ +06
<b>TRE (treble)</b> Adjust the treble.	-06 ↔ +06
<b>FAD (fader)</b> Adjust the front and rear speaker balance.	R06 ↔ F06
<b>BAL (balance)</b> Adjust the left and right speaker balance.	L06 ↔ R06
<b>LOUD (loudness)</b> Produce a well-balanced sound at low volume level.	LOUD ON/ LOUD OFF
<b>VOL.A (volume adjust)</b> Adjust and store auto adjustment volume level for each source.	-05 ↔ +05
<b>VOL (volume)</b> Adjust the volume.	00 ↔ 30 (50*)

\* Depending on the amplifier gain control setting. (P.27 "AMP GAIN")



# Troubleshooting

Something that appears to be a problem may not always be serious. Check the following points before calling a service center.

	Problem	Causes/Remedies
General	Sound cannot be heard from the speakers.	<ul style="list-style-type: none"> <li>● Volume level is set to the minimum level. →Adjust it to the optimum level.</li> <li>● Connections are incorrect. →Check the cords and connections.</li> </ul>
	This unit does not work at all.	<ul style="list-style-type: none"> <li>● The built-in microcomputer may have functioned incorrectly due to noise, etc. →Reset unit.</li> </ul>
FM/AM	FM stations cannot be preset automatically.	<ul style="list-style-type: none"> <li>● Signals are too weak. →Store stations manually.</li> </ul>
	Static noise while listening to the radio.	<ul style="list-style-type: none"> <li>● Antenna is not connected firmly. →Connect antenna firmly.</li> </ul>
Disc playback	"REGION CODE ERROR !" appears on monitor.	<ul style="list-style-type: none"> <li>● Region code of the DVD is not "1". →Inset DVD whose region code includes "1".</li> </ul>
	"DRIVER MUST NOT WATCH THE MONITOR WHILE DRIVING." appears on monitor.	<ul style="list-style-type: none"> <li>● Parking brake is not engaged. →Stop driving and engage parking brake.</li> </ul>
	Disc cannot be played back.	<ul style="list-style-type: none"> <li>● Disc is inserted upside down. →Insert disc correctly.</li> </ul>
	Recordable/Rewritable discs cannot be played back.	<ul style="list-style-type: none"> <li>● Disc is not finalized. →Insert finalized disc.</li> </ul>
	Tracks on the Recordable/Rewritable discs cannot be skipped.	<ul style="list-style-type: none"> <li>→Finalize disc with the component which you used for recording.</li> </ul>
	Disc cannot be recognized.	<ul style="list-style-type: none"> <li>● The DVD/CD player may have functioned incorrectly. →Eject the disc forcibly.</li> </ul>
	"NO DISC" appears on the display.	<ul style="list-style-type: none"> <li>● Disc is inserted incorrectly. →Insert disc correctly.</li> </ul>
	Sound and picture are sometimes interrupted or distorted.	<ul style="list-style-type: none"> <li>● You are driving on rough roads. →Stop playback while driving on rough roads.</li> </ul>
		<ul style="list-style-type: none"> <li>● Disc is scratched. →Change the disc.</li> </ul>
	No playback picture (DVD, VCD) appears on monitor.	<ul style="list-style-type: none"> <li>● Parking brake wire is not connected properly. →Refer to Installation/Connection Manual.</li> </ul>
No picture appears on monitor at all.	<ul style="list-style-type: none"> <li>● Video cord is not connected correctly. →Connect video cord correctly.</li> </ul>	
	<ul style="list-style-type: none"> <li>● Incorrect input has been selected on monitor. →Select correct input on monitor.</li> </ul>	
The left and right edges of the picture are missing on the screen.	<ul style="list-style-type: none"> <li>● "4:3 PAN SCAN" is selected when viewing on conventional monitor (aspect ratio 4:3). →Select "4:3 LETTER BOX." (P.29)</li> </ul>	

	Problem	Causes/Remedies
MP3/WMA playback	Disc cannot be played back.	<ul style="list-style-type: none"> <li>● No MP3/WMA tracks are recorded on disc. →Change the disc.</li> </ul>
		<ul style="list-style-type: none"> <li>● MP3/WMA tracks do not have extension code &lt;.mp3&gt; or &lt;.wma&gt; in their file names. →Add extension code &lt;.mp3&gt; or &lt;.wma&gt; to their file names.</li> </ul>
		<ul style="list-style-type: none"> <li>● MP3/WMA tracks are not recorded in a compliant format. →Change disc. Record MP3/WMA tracks using a compliant application (P.6).</li> </ul>
	Noise is generated.	<ul style="list-style-type: none"> <li>● The track played back is not an MP3/WMA file (even though it has extension code &lt;.mp3&gt; or &lt;.wma&gt;). →Skip to another track or change disc. (Do not add extension code &lt;.mp3&gt; or &lt;.wma&gt; to non-MP3 or WMA tracks.)</li> </ul>
	Longer readout time is required.	<ul style="list-style-type: none"> <li>● Readout time varies due to the complexity of the folder/file configuration. →Do not use too many hierarchies and folders.</li> </ul>
	Tracks cannot be played back as you have intended them to play.	<ul style="list-style-type: none"> <li>● Playback order is determined when files are recorded.</li> </ul>
CD changer	Elapsed playing time is not correct.	<ul style="list-style-type: none"> <li>● This is normal and occurs due to the way the tracks are recorded.</li> </ul>
		<ul style="list-style-type: none"> <li>● Correct characters are not displayed (e.g. album name).</li> </ul>
	“NO DISC” appears on display.	<ul style="list-style-type: none"> <li>● No disc is in magazine. →Insert disc into magazine.</li> <li>● Disc is inserted upside down. →Insert disc correctly.</li> </ul>
	“NO MAG” appears on display.	<ul style="list-style-type: none"> <li>● No magazine is loaded in CD changer. →Insert magazine.</li> </ul>
	“RESET 8” appears on display.	<ul style="list-style-type: none"> <li>● This unit is not connected to CD changer correctly. →Connect this unit and CD changer correctly and press reset button on CD changer.</li> </ul>
	“RESET 1” – “RESET 7” appears on display.	<ul style="list-style-type: none"> <li>● Press reset button on CD changer.</li> </ul>
The CD changer does not work at all.	<ul style="list-style-type: none"> <li>● The built-in microcomputer may function incorrectly due to noise, etc. →Reset unit (P.36).</li> </ul>	

# Troubleshooting

	Problem	Causes/Remedies
Satellite radio	"CALL 1-888-539-SIRIUS TO SUBSCRIBE" scrolls on display.	● Subscription has not been completed. →Complete subscription.
	Either "NO SIGNAL" scrolls or "NO SIGNL" appears on display.	● Signals are too weak. →Move to an area with stronger signals.
	Either "NO ANTENNA" scrolls or "ANTENNA" appears on display.	● Antenna is not connected firmly. →Connect antenna firmly.
	"NO CH" appears on display for 5 seconds, then returns to the previous display.	● No broadcast on selected channel. →Select another channel or continue listening to the previous channel.
	Either "NO (information)*" scrolls or "---" appears on display.	● No text information for selected channel.
	No sound can be heard.	● "UPDATING" flashes on display. →The unit is updating channel information which takes a few minutes to complete.
	SIRIUS radio does not work at all.	● The built-in microcomputer may have functioned incorrectly due to noise, etc. →Reconnect the SIRIUS radio after a few seconds.
	No sound can be heard. "UPDATING" appears on display.	● The unit is updating channel information which takes a few minutes to complete.
	"---" appears on display for 2 seconds, then returns to the previous channel.	● Selected channel is no longer available or is unauthorized.
	"OFF AIR" appears on display.	● Selected channel is not broadcasting at this time.
	"LOADING" appears on display.	● The unit is loading the channel information and audio. Text information is temporarily unavailable.
"RESET 8" appears on display.	● Reconnect this unit and the satellite radio correctly and press reset button on unit.	
Satellite radio does not work at all.		

	Problem	Causes/Remedies
iPod	iPod is not turned on.	<ul style="list-style-type: none"> <li>● Connections are incorrect.</li> <li>→Check the connecting cable and its connection.</li> </ul>
	Buttons do not work as intended.	<ul style="list-style-type: none"> <li>● The functions of the buttons have been changed.</li> <li>→Press MODE before performing the operation.</li> </ul>
	Sound is distorted.	<ul style="list-style-type: none"> <li>● The equalizer is activated on iPod.</li> <li>→Deactivate the equalizer on iPod.</li> </ul>
	Playback stops.	<ul style="list-style-type: none"> <li>● The headphones are disconnected during playback.</li> <li>→Restart playback.</li> </ul>
	No sound is played when connecting the iPod nano.	<ul style="list-style-type: none"> <li>● The headphones are connected to the iPod nano.</li> <li>→Disconnect the headphones from iPod nano.</li> </ul>
	“NO MAG” “NO IPOD” appears on the display.	<ul style="list-style-type: none"> <li>● Connections are incorrect.</li> <li>→Check the connecting cable and its connection.</li> </ul>
	“NO FILES” appears on display.	<ul style="list-style-type: none"> <li>● No tracks are stored in the iPod.</li> <li>→Import tracks to iPod.</li> </ul>
	“RESET 1” – “RESET 7” appears on display.	<ul style="list-style-type: none"> <li>● Communication failure occurs between adapter and iPod/unit.</li> <li>→Disconnect adapter from both unit and iPod. Then, connect it again.</li> </ul>
	“RESET 8” appears on display.	<ul style="list-style-type: none"> <li>● Communication failure occurs between adapter and unit.</li> <li>→Check the connection between adapter and unit.</li> </ul>
iPod’s controls do not work after disconnecting from adapter.	<ul style="list-style-type: none"> <li>● Communication failure occurs between adapter and iPod.</li> <li>→Reset iPod.</li> </ul>	

### About Repeat play/Random play on iPod/D. player

- ALL RPT: Functions as “Repeat All” for iPod.  
Functions as “Repeat Mode → All” for D. player.
- SONG RND/RND ON: Functions as “Shuffle Songs” for iPod.  
Functions as “Random Play → On” for D. player.

# Troubleshooting

	Problem	Causes/Remedies
<b>D. player</b>	D. player does not turn on, or does not work.	<ul style="list-style-type: none"> <li>● Firmware version needs to be updated.</li> <li>→ Update firmware version of D. player.</li> </ul>
	D. player does not turn on.	<ul style="list-style-type: none"> <li>● Battery of D. player has run out.</li> <li>→ Charge the battery of D. player.</li> </ul>
	Buttons do not work as intended.	<ul style="list-style-type: none"> <li>● The functions of the buttons have been changed.</li> <li>→ Press MODE before performing the operation.</li> </ul>
	Sound is distorted.	<ul style="list-style-type: none"> <li>● Equalizer is activated on D. player.</li> <li>→ Deactivate equalizer on D. player.</li> </ul>
	No sound is played. ("Not Connected" appears on display of D. player.)	<ul style="list-style-type: none"> <li>● Connections are incorrect, or communication failure occurs between adapter and D. player.</li> <li>→ Disconnect adapter from D. player. Then, connect it again.</li> </ul>
	"ERROR 01" appears on display.	
	"NO DP" appears on display.	<ul style="list-style-type: none"> <li>● Connections are incorrect.</li> <li>→ Check the connecting cable and its connection.</li> </ul>
	"NO TRACK" appears on display.	<ul style="list-style-type: none"> <li>● No tracks are stored in D. player.</li> <li>→ Import tracks to D. player.</li> </ul>
	"RESET 1" – "RESET 7" appears on display.	<ul style="list-style-type: none"> <li>● Communication failure occurs between adapter and D. player/unit.</li> <li>→ Disconnect adapter both from unit and D. player. Then, connect it again.</li> </ul>
"RESET 8" appears on display.	<ul style="list-style-type: none"> <li>● Communication failure occurs between adapter and unit.</li> <li>→ Check the connection between adapter and unit.</li> </ul>	
D. player's controls do not work after disconnecting from adapter.	<ul style="list-style-type: none"> <li>● Communication failure occurs between adapter and D. player.</li> <li>→ Reset D. player.</li> </ul>	

## None of the buttons work properly!

→ Remove panel and reset unit.

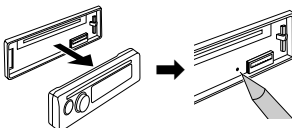

- Your preset adjustments will also be erased.

## My disc will not eject!

→ Forcibly eject the disc.

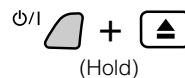

# Technical information

## Connected devices

### Satellite radio operations

- You can also connect JVC SIRIUS radio PnP (Plug and Play), using JVC SIRIUS radio adapter, KS-U100K (not supplied) to CD changer terminal. By turning on/off the power of the unit, you can turn on/off JVC PnP. However, you cannot control it from this unit.
- To learn more about SIRIUS Satellite radio or to sign up, visit «<http://www.sirius.com>».
- For the latest channel listings and programming information, or to sign up for XM Satellite radio, visit «<http://www.xmradio.com>».

### iPod or D. player operations

- When you turn on this unit, the iPod or D. player is charged through this unit.
- While the iPod or D. player is connected, all operations from the iPod or D. player are disabled. Perform all operations from this unit.
- The text information may not be displayed correctly.
- The maximum number of characters for the text information is 40 characters. If the text information is more than 8 characters, it scrolls on display.

- If iPod or D. player fails to work correctly, refer to the JVC website below.  
JVC web site:  
For iPod users: <<http://www.jvc.co.jp/english/car/support/ks-pd100/index.html>>  
For D. player users: <<http://www.jvc.co.jp/english/car/support/ks-pd500/index.html>>

### CD changer operations

- All discs inserted in the magazine will be played repeatedly.
- A JVC MP3-compatible CD changer is recommended. KD-MK series products cannot be used. MP3-incompatible CD changer can be also connected (excluding CH-X99 and CH-X100), but cannot play MP3 discs.
- DVD, VCD, or WMA discs inserted in CD changer cannot be played back.
- Disc text information can be displayed when using a CD text compatible CD changer.

## Rear terminal output signals

- Output signals are different depending on the "DIGITAL AUDIO OUTPUT" setting on the setup menu (P.29).
- For playback of multi-channel audio such as Dolby Digital or DTS, connect an amplifier or decoder compatible with these multi-channel sources, and set "DIGITAL AUDIO OUTPUT" correctly. (P.29)
- Output from Speaker out/LINE OUT will be 2-channel signals. Multi-channel encoded signals will be downmixed. (P.29 "DOWN MIX")

DIGITAL AUDIO OUTPUT		Output Signals		
		STREAM/PCM	DOLBY DIGITAL/PCM	PCM ONLY
DVD	48 kHz, 16/20/24 bits Linear PCM	48 kHz, 16 bits stereo Linear PCM		
	96 kHz, Linear PCM			
	with DTS	DTS bitstream	48 kHz, 16 bits stereo Linear PCM	
	with Dolby Digital	Dolby Digital bitstream		48 kHz, 16 bits stereo Linear PCM
	with MPEG Audio	MPEG bitstream	48 kHz, 16 bits Linear PCM	
Audio CD, Video CD		44.1 kHz, 16 bits stereo Linear PCM		
Audio CD with DTS		DTS bitstream	44.1 kHz, 16 bits stereo Linear PCM	
MP3/WMA		32/44.1/48 kHz, 16 bits Linear PCM		

# Specifications

## AUDIO AMPLIFIER SECTION

<b>Power Output:</b>	<b>17 W RMS x 4 Channels at 4 <math>\Omega</math> and 1% THD+N</b>		
Signal to Noise Ratio:	80 dBA (reference: 1 W into 4 $\Omega$ )		
Load Impedance:	4 $\Omega$ (4 $\Omega$ to 8 $\Omega$ allowance)		
Tone Control Range:	Bass:	$\pm 10$ dB at 100Hz	
	Treble:	$\pm 10$ dB at 10kHz	
Audio Output Level:	Digital (DIGITAL OUT: Optical):	Signal wave length: 660 nm	
		Output level: $-21$ dBm to $-15$ dBm	
	Line-Out Level/Impedance:	2.0 V/20 k $\Omega$ load (full scale)	
	Output Impedance:	1 k $\Omega$	
Color System:	NTSC		
Video Output (composite):	1 Vp-p/75 $\Omega$		
Other Terminals:	CD changer		

## TUNER SECTION

Frequency Range:	FM:	87.5 MHz to 107.9 MHz (with channel interval set to 100 kHz or 200 kHz)
		87.5 MHz to 108.0 MHz (with channel interval set to 50 kHz)
	AM:	530 kHz to 1 710 kHz (with channel interval set to 10 kHz)
		531 kHz to 1 602 kHz (with channel interval set to 9 kHz)
[FM Tuner]	Usable Sensitivity:	11.3 dBf (1.0 $\mu$ V/75 $\Omega$ )
	50 dB Quieting Sensitivity:	16.3 dBf (1.8 $\mu$ V/75 $\Omega$ )
	Alternate Channel Selectivity (400 kHz):	65 dB
	Frequency Response:	40 Hz to 15 000 Hz
	Stereo Separation:	35 dB
[AM Tuner]	Sensitivity:	20 $\mu$ V
	Selectivity:	35 dB

## DVD/CD PLAYER SECTION

Signal Detection System:		Non-contact optical pickup (semiconductor laser)	
Number of Channels:		2 channels (stereo)	
Frequency Response:	DVD, fs=48 kHz:	16 Hz to 22 000 Hz	
	DVD, fs=96 kHz:	16 Hz to 44 000 Hz	
	VCD, CD, MP3, WMA:	16 Hz to 20 000 Hz	
Dynamic Range:		96 dB	
Signal-to-Noise Ratio:		98 dB	
Wow and Flutter:		Less than measurable limit	
MP3 (MPEG Audio Layer 3):	Bit Rate:	32 kbps – 320 kbps	
	Sampling frequency	MPEG-1	48 kHz, 44.1 kHz, 32 kHz
		MPEG-2	24 kHz, 22.05 kHz, 16 kHz
WMA (Windows Media® Audio):	Bit Rate:	32 kbps – 192 kbps	
	Sampling frequency	48 kHz, 44.1 kHz, 32 kHz	

## GENERAL

Power Requirement:	Operating Voltage:	DC 14.4 V (11 V to 16 V allowance)	
Grounding System:		Negative ground	
Allowable Operating Temperature:		0°C to +40°C (32°F to 104°F)	
Dimensions (W × H × D):	Installation Size (approx.):	182 mm × 52 mm × 158 mm (7-3/16" × 2-1/16" × 6-1/4")	
	Panel Size (approx.):	188 mm × 58 mm × 11 mm (7-7/16" × 2-5/16" × 7/16")	
Mass (approx.):		1.7 kg (3.7 lbs) (excluding accessories)	

\*Design and specifications are subject to change without notice.

If a kit is necessary for your car, consult your telephone directory for the nearest car audio speciality shop.

## Trademarks and copyrights

- "DVD Logo" is a trademark of DVD Format/Logo Licensing Corporation registered in the US, Japan and other countries.
- Microsoft and Windows Media are either registered trademarks or trademarks of Microsoft Corporation in the United States and/or other countries.
- Manufactured under license from Dolby Laboratories. Dolby and the double-D symbol are trademarks of Dolby Laboratories.
- "DTS" and "DTS 2.0 + Digital Out" are registered trademarks of Digital Theater Systems, Inc.
- iPod is a trademark of Apple Computer, inc., registered in the U.S. and other countries.
- "SIRIUS" and the SIRIUS dog logo are registered trademarks of SIRIUS Satellite Radio Inc.
- XM and its corresponding logos are registered trademarks of XM Satellite Radio Inc.
- "SAT Radio," the SAT Radio logo and all related marks are trademarks of SIRIUS Satellite Radio Inc., and XM Satellite Radio, Inc.



# ¡Disfrute más!

Muchas gracias por la compra de un producto JVC.  
Como primer paso, por favor lea detenidamente este manual para comprender a fondo todas las instrucciones y obtener un máximo disfrute de esta unidad.



## Obtenga más de su unidad actualizando el sistema.

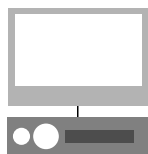

- Para más información, consulte el Manual de instalación/conexión.

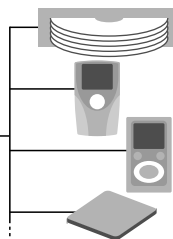

Cambiador de CD (P.16,17)

Radio satelital (P.20)

Reproductor de audio digital (P.22)

Reproductor MD, etc. (P.23)

# Contenido

## Preparativos

- 4 ● Por favor lea atentamente
- 5 ● Preparativos
- 6 ● Discos que se pueden reproducir
- 8 ● Operaciones básicas
  - Unidad principal/Ventanilla de visualización/Control remoto

## Modo de empleo

- 12 ● Para escuchar la radio
  - Eliminación de ruidos estáticos
  - Preajuste automático de emisoras FM
  - Preajuste manual de las emisoras
- 14 ● Para reproducir un disco
  - DVD Vídeo/Vídeo CD
  - Disco CD/MP3/WMA (también con el cambiador de CD JVC)
  - Reproducción del disco
- 20 ● Para escuchar la radio satelital
  - SIRIUS/XM
- 22 ● Reproducción del iPod® o del reproductor D.
- 23 ● Reproducción de otros dispositivos
- 24 ● Para mayor comodidad
  - Registro de los nombres de emisoras
  - Ampliación de la imagen
  - Reproducción repetida
  - Reproducción aleatoria
- 26 ● Ajustes personales
  - Ajustes básicos
  - Configuraciones del DVD
- 31 ● Ajuste del sonido

## Referencia

- 32 ● Localización de averías
- 37 ● Información técnica
- 38 ● Especificaciones



# Por favor lea atentamente

## Información importante

### Importante (EE.UU.)

Este equipo se ha sometido a todo tipo de pruebas y cumple con las normas establecidas para dispositivos de Clase B, de conformidad con la Parte 15 de las reglas de la FCC (Comisión Federal de Comunicaciones). Estas reglas están diseñadas para asegurar una protección razonable contra este tipo de interferencias en las instalaciones residenciales. Este equipo genera y utiliza energía de radiofrecuencia. Si no se instala y utiliza debidamente, es decir, conforme a las instrucciones, podrían producirse interferencias en radiocomunicaciones. Sin embargo, no se garantiza que estas interferencias no se produzcan en una instalación determinada. Si este equipo ocasiona interferencias en la recepción de radio o televisión, lo cual puede comprobarse mediante la conexión o desconexión del equipo, el problema podrá corregirse mediante una o una combinación de las siguientes medidas:

- Reoriente la antena receptora o cámbiela de lugar.
- Aumente la separación entre el equipo y el aparato receptor.
- Enchufe el equipo a una toma de corriente situada en un circuito distinto del aparato receptor.
- Consulte a su distribuidor o a un técnico experto en radio/televisión.

**PRECAUCIÓN:** Los cambios o modificaciones no aprobados por JVC pueden anular la autoridad del usuario para operar el equipo.

### Importante para productos láser

1. PRODUCTO LÁSER CLASE 1
2. PRECAUCIÓN: No abra la tapa superior. En el interior de la unidad no hay piezas que pueda reparar el usuario; encargue el servicio a personal técnico cualificado.
3. PRECAUCIÓN: Radiación láser visible e invisible en caso de apertura o con interbloqueo averiado o defectuoso. Evite la exposición directa a los haces.

### Tecnología de protección de los derechos de autor

Este producto incorpora tecnología de protección de los derechos de autor que está protegida por patentes de EE.UU. y otros derechos de propiedad intelectual. La utilización de esta tecnología de protección de los derechos de autor debe ser autorizada por Macrovision y está destinada únicamente para uso doméstico y otras formas limitadas de visionado, a menos que Macrovision lo autorice expresamente. Está prohibida la ingeniería inversa o desmontaje del aparato.

## Advertencia

### Para evitar daños y accidentes

- No instale la unidad en un lugar donde:
  - Pueda obstaculizar las operaciones de cambio de engranajes, etc.
  - Puede obstaculizar la operación de los dispositivos de seguridad, como por ejemplo, bolsas de aire.
  - Donde pueda obstruir la visibilidad
- No opere la unidad ni inserte discos cuando la temperatura reinante sea extremadamente alta o baja
  - Espere hasta que se normalice la temperatura del habitáculo
- Observe las siguientes reglas mientras conduce:
  - No opere la unidad (detenga el vehículo cuando deba realizar operaciones complicadas)
  - No mire el monitor (no se visualizará la imagen reproducida sin estar aplicado el freno de estacionamiento)
  - No suba el volumen a un nivel excesivamente alto (esto podría aislar los ruidos exteriores)

# Preparativos

## Fijación del panel de control

### ■ Fijación del panel de control

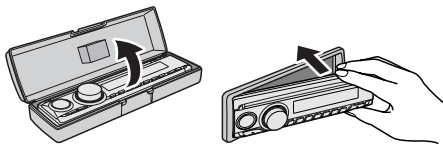

### ■ Desmontaje del panel de control

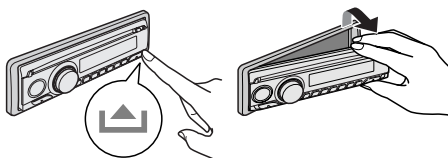

## Cancelación de la demostración en pantalla/puesta en hora del reloj

Puede cancelar la función de demostración (la demostración se visualiza tras 20 segundos de inactividad), y poner el reloj en hora.

Preparativos: Arranque el motor del vehículo. (No se podrá conectar la alimentación en "OFF" o "ACC OFF")

### 1 Encienda la unidad



Encendido/apagado

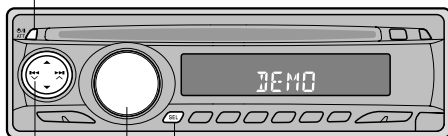

### 2 Visualice el menú PSM



(Sostener)

- El menú se cerrará si no se efectúa ninguna operación durante 15 segundos.

SEL  
Perilla de control

### 3 Seleccione "DEMO",



seleccione "DEMO ON/OFF"



- Seleccione "DEMO OFF" para cancelar la demostración.

### 4 Seleccione "CLOCK H",



ajuste la hora



(el tiempo está en el formato de 12 horas)

### 5 Seleccione "CLOCK M",



ajuste los minutos



### 6 Finalice el procedimiento













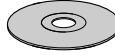
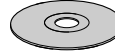

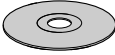
- Pulse DISP para comprobar la hora actual → (se visualiza durante 5 segundos si la unidad está apagada)

# Discos que se pueden reproducir

**OK** Discos que se pueden reproducir  
[12cm(4-3/4 pulgada)/8cm  
(3-3/16 pulgada)]

No intente reproducir discos distintos de los mencionados en la lista de abajo. (La inserción de otros discos producirá ruidos estáticos y se podrán dañar los altavoces)

Tipo de disco	Tipos de medios				
<b>DVD Vídeo</b>	 DVD Video	 DVD-R*/-RW	 +R/+RW	 DualDisc (Sólo lado DVD)	<ul style="list-style-type: none"> <li>● Sólo en formato DVD-Vídeo (Código regional 1)</li> <li>● NTSC</li> </ul>
<b>Vídeo CD</b>	 Vídeo CD	 CD-R/-RW			<ul style="list-style-type: none"> <li>● NTSC</li> </ul>
<b>CD</b>	 CD de audio	 CD Text	 CD-R/-RW		<ul style="list-style-type: none"> <li>● Sólo en formato CD-DA</li> </ul>
<b>MP3/WMA</b> (Discos con archivos MP3/WMA)	 DVD-R/-RW	 DVD-ROM	 +R/+RW		<ul style="list-style-type: none"> <li>● Sólo en formato puente UDF</li> </ul>
	 CD-R/-RW				<ul style="list-style-type: none"> <li>● En formatos ISO 9660 Nivel 1, ISO 9660 Nivel 2, Romeo, Joliet</li> </ul>

• Es posible reproducir discos finalizados +R/+RW (sólo modo vídeo). Sin embargo, no se recomienda usar en esta unidad, discos +R de doble capa.

\* Un DVD-R grabado en formato de múltiples bordes también es reproducible (excepto los discos de doble capa).

**NO** Discos que no se pueden reproducir



- DVD-Audio, DVD-RAM, DVD-ROM (datos), Dual Discs (lado no-DVD)
- DVD-R/RW, +R/+RW grabado en formato DVD-VR
- SVCD (Súper Vídeo CD)
- CD-ROM, CD-I (CD-I Ready), Photo CD

## Precaución sobre la reproducción de DualDisc

- El lado no DVD de un "DualDisc" no es compatible con la norma "Compact Disc Digital Audio". Por consiguiente, no se recomienda usar el lado no DVD de un DualDisc en este producto.

### Discos en las siguientes condiciones



Alabeados



Pegatinas adheridas



Etiqueta despegada

Discos sucios o con arañazos

## Acerca de los discos MP3/WMA

- Los siguientes archivos no se pueden reproducir.
  - Archivos MP3 codificados con formato MP3i y MP3 PRO.
  - Archivos MP3 codificados con Layer 1/2.
  - Archivos WMA codificados con formatos sin pérdida, profesional, y de voz.
  - Archivos WMA no basados en Windows Media® Audio.
  - Archivos formateados WMA protegidos contra copia por DRM.
  - Archivos WMA grabados en formato MBR (Multiple Bit Rate).
  - Archivos que disponen de datos tales como WAVE, ATRAC3, etc.
- Se puede reconocer un total de 3 500 archivos y 250 carpetas (hasta 999 archivos para una carpeta).
- Se pueden visualizar los nombres de los archivos, artistas (ejecutantes), y datos de etiqueta (V2.4 o anterior). (Solamente se podrán visualizar correctamente caracteres de un byte)
- Para usar la búsqueda de carpetas, los nombres de las carpetas deben comenzar con un número de 2 dígitos (01, 02, 03...). (P17)
- El número máximo de caracteres para los nombres de carpetas y de archivos es de 25; y de 64 para los datos de la etiqueta MP3/WMA.
- Se pueden reproducir archivos grabados en VBR (Variable Bit Rate). (La indicación del tiempo transcurrido podría no ser exacta).

## Acerca de otros discos

- Baje el volumen antes de empezar a reproducir el disco. (Los discos tienen un nivel de salida más alto que otras fuentes y un volumen alto podría dañar los altavoces)
- Algunos discos requieren operaciones distintas de las explicadas en este manual.
- Si aparece  en el monitor, significa que no es posible realizar la operación intentada en esta unidad o en este momento específico.
- Códigos regionales de los DVD Vídeo  
Esta unidad sólo podrá reproducir discos DVD cuyos códigos de regionales incluyan el número "1".

Ejemplos:



- Si un disco contiene tanto archivos CD-DA (CD de música) como MP3/WMA, se reproducirán sólo archivos CD-DA.
- Si bien se pueden reproducir discos multisesión, las sesiones no cerradas serán omitidas durante la reproducción. (Sólo para CD-R/CD-RW)

### ● Para mantener los discos limpios

Limpie en línea recta, desde el centro hacia el borde del disco. NO utilice limpiadores líquidos, diluyente, ni bencina.



### ● Para reproducir discos nuevos

Elimine las irregularidades que pueda presentar el disco en sus bordes interior y exterior.

(El disco será expulsado si presenta bordes irregulares)



### ● Funciones de prevención de robo del disco

Usted puede impedir que el disco sea expulsado. Pulse el botón  (expulsión) mientras mantiene pulsado el botón SRC. (Para cancelar esta función, repita el mismo procedimiento)

# Operaciones básicas

Unidad principal

Teclas ◀◀ ▶▶ ▶▶▶▶ ...

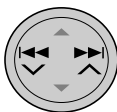

## Seleccione

- (Radio)
- frecuencia-Automática
- (Disco)
- capítulo/pista (Radio satelital)
- canal (iPod/reproductor D.)
- pista

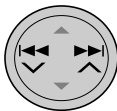

## Búsqueda

- (Radio)
- frecuencia-Manual
- (Disco)
- búsqueda progresiva/regresiva

Teclas ▲ ▼...

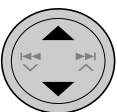

## Seleccione

- (Radio)
- emisora preajustada
- (Disco)
- carpeta (Radio por satélite)
- categoría (Cambiador de CD)
- carpeta

Tras pulsar  ...

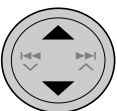

## Salto

- (Disco)
- 10, 20, 30... capítulos/pistas

## Encendido/apagado

(Sostener)/Atenuación Activar/Desactivar

## Ajusta el volumen

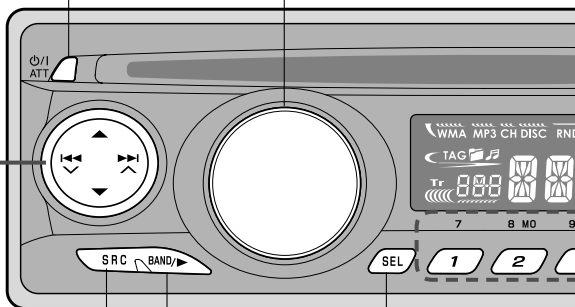

- Ajuste del sonido (P.31)
- Ajustes personales (P.26)

## Cambia la banda de radio

(FM1/FM2/FM3/AM)  
(SIRIUS1/SIRIUS2/SIRIUS3)  
(XM1/XM2/XM3)

## Reproduce el disco

(La reproducción comienza normalmente al insertar el disco)

## Selecciona la fuente



\* Sólo se puede seleccionar si está conectado o insertado.

- Dependiendo de la fuente, etc., los controles pueden funcionar de diferente manera. Para más información, consulte la página pertinente.

# Ventanilla de visualización

Selección del modo de sonido (P.31)

Inserte el disco  
(El disco se introducirá automáticamente)

Expulsa el disco

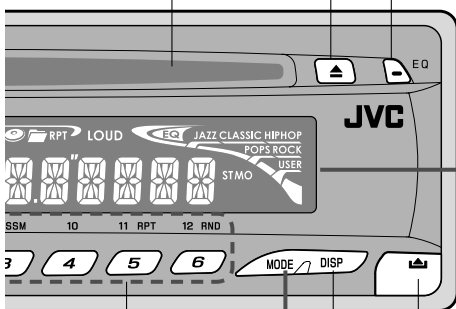

Tipo de archivo MP3/WMA

Aparato de reproducción del disco  
CH: Cambiador de CD  
DISC: Unidad principal

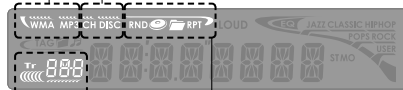

Nº de preajuste/Nº de pista/Nº de carpeta/Nº de capítulo/Nº de canal

Reproducción repetida/aleatoria  
Disco  
Carpeta

Información del disco

TAG: Etiqueta  
Carpeta  
Pista

Tiempo, menú, información de reproducción

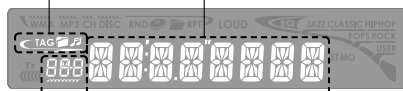

Visualización de fuente

Modo de sonido

LOUD (Sonoridad)

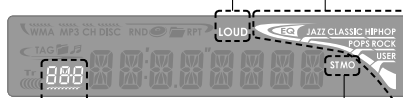

Indicador de nivel de volumen

Recepción de audio  
ST: estereofónicos  
MO: monaural

## Llamar

1-6/7-12 (Sostener)

(Radio)

- emisora preajustada

(Disco)

- capítulo/título/carpeta/pista/disco

Desmonta el panel

Cambia la visualización  
(Tiempo, información de reproducción, etc.)

## Función MODE

Pulse **MODE** y luego uno de estos botones en menos de 5 segundos.

**8 MO** : Elimina el ruido estático de las emisiones en FM (P.13)

**2**

**9 SSM** : Emisoras FM preajustadas automáticamente (P.13)

**3**

**11 RPT** : Reproducción repetida (P.25)

**5**

**12 RND** : Reproducción aleatoria (P.25)

**6**



# Operaciones básicas

Control remoto

## Inserción de la pila

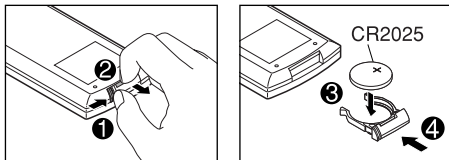

● **Advertencia:** Para evitar que la pila se dañe o que origine un incendio...

- Guárdela fuera del alcance de los niños
- Evite recargar, desarmar, o ponerla en cortocircuito
- No la arroje al fuego
- No lleve la pila junto con otros objetos de metal

## Encendido/apagado

(Sostener)/Atenuación  
Activar/Desactivar



## Selecciona la fuente

(P.8)



## Cambia la banda de radio

(P.8)

No puede usarse en esta unidad

## Ajusta el volumen

2nd VOL: No puede usarse en esta unidad

## Otras funciones Para introducir números

Mientras pulsa **SHIFT** ...

**ZOOM** : Amplía la imagen

**▶** (P.24)

**■/TITLE** : Selecciona la carpeta/

**OSD** título → Introduce números

Mientras pulsa **SHIFT** ...

**+10** **-10**

**▲** **▼**

: Selecciona en unidades de diez

**+100** **-100**

**▶▶** **◀◀**

: Selecciona en unidades de cien

• Por ejemplo...

**[8]** → **SHIFT** + **▼**<sup>⑧</sup>

**[23]** → **SHIFT** + **▲**<sup>+10</sup> + **MENU**<sup>③</sup>  
(dos veces)

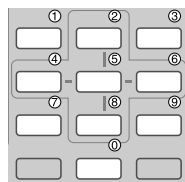

• Dependiendo de la fuente, etc., los controles pueden funcionar de diferente manera. Para más información, consulte la página pertinente.

El control remoto es conveniente para las operaciones en pantalla



Se puede utilizar para controlar los monitores JVC—KV-MR9010, KV-MH6510, y KV-M706

### Cambia el estado de reproducción



: Parada



: Reproducción  
: 10 segundos de revisión (durante la reproducción)



: Pausa



: Búsqueda regresiva (x2→...x60)  
: Cámara lenta hacia atrás (1/32→...1/2) mientras está en pausa



: Búsqueda progresiva (x2→...x60)  
: Cámara lenta hacia adelante (1/32→...1/2) mientras está en pausa

### Selecciona la canción/imagen

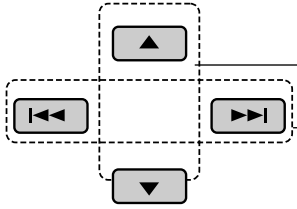

Título/carpeta/emisora preajustada/categoría

Capítulo/pista/emisora/canal

OSD: P.18

MENU, TOP M: P.14,15,16,17

RETURN : P.15,17

### Selecciona/ajusta en el monitor (Salvo los menús de discos)

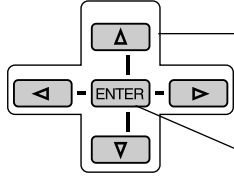

Seleccione

Ajusta

#### Para el cambiador de CD

DISC+ : Seleccione el disco

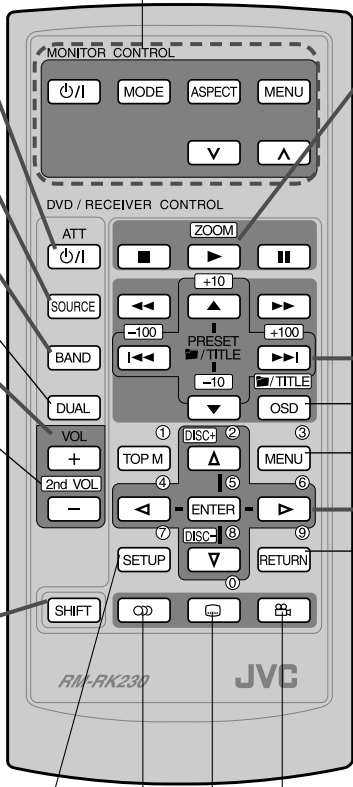

: Cambia el ángulo

: Cambia los subtítulos

: Cambia el audio

SETUP: Ajustes personales (P.28)

# Para escuchar la radio

1



**Selecciona la radio**  
(Se visualiza la banda seleccionada previamente)

ST: se enciende cuando se recibe una radiodifusión FM estéreo con una intensidad de señal suficiente.

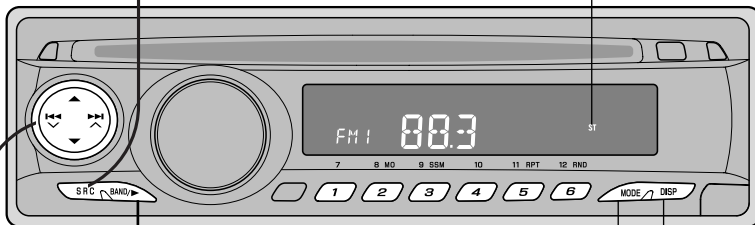

2



**Selecciona la banda**  
→ FM1 → FM2 → FM3 → AM

● Cambia la visualización

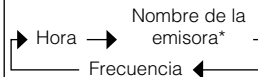

● Función MODE (P.13)

3



**Selecciona la emisora**

◀▶▶▶: Búsqueda automática, búsqueda manual (Sostener)

→ La emisora se puede seleccionar pulsando repetidamente el botón mientras "M" parpadea en la pantalla

▲▼: Selecciona la emisora preajustada

1-6: Llama la emisora preajustada



## Con el control remoto

● Selecciona la emisora

◀▶▶▶: Búsqueda automática, búsqueda manual (Sostener)  
→ La emisora se puede seleccionar pulsando repetidamente el botón mientras "M" parpadea en la pantalla

▲▼: Selecciona la emisora preajustada.

SHIFT + Número (1 - 6): Llama la emisora preajustada

## Información

\* Aparecerá "NO NAME" si no se ha registrado ningún nombre de emisora. (P.24)

< MO >  
Eliminación  
de ruidos  
estáticos

FM

Podrá cambiar de la recepción estereofónica a monaural para eliminar los ruidos estáticos cuando la recepción de FM sea mala.

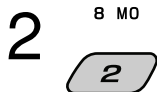

MONO OFF



MONO

- El indicador MO se enciende.

< SSM >  
Preajuste  
automático  
de emisoras  
FM

FM

Podrá preajustar automáticamente las emisoras FM con señales fuertes a cada uno de los botones [1] a [6].

(SSM : Memoria secuencial de las emisoras más fuertes)



- Se pueden preajustar 6 emisoras en cada banda.

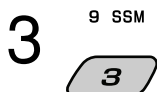

- Al finalizar, se inicia el preajuste automático y se visualiza la emisora preajustada en [1].

(Sostener)

- Al efectuar el preajuste automático de las emisoras, se borrarán todas las emisoras preajustadas previamente.

Preajuste  
manual  
de las  
emisoras

FM/AM

Podrá preajustar sus emisoras favoritas en los botones [1] a [6].

Ej. Preajustar FM 92.5 MHz en el botón 



Seleccione la banda y luego la emisora que desea preajustar, realizando los pasos ① a ③ (P.12)



- Se pueden preajustar 6 emisoras en cada banda.



(Sostener)



Número de preajuste

- Al finalizar, se visualizará el número de preajuste durante unos instantes.

- Los canales de radio por satélite se pueden preajustar utilizando el mismo procedimiento.

# Para reproducir un disco

DVD Vídeo

**Preparativos:** Seleccione la entrada apropiada en el monitor.

Inserción del disco  
Expulsa el disco

- Reproducción, 10 segundos de revisión (durante la reproducción)
- Cambia la visualización (Tiempo, Información de reproducción)
- Función MODE (P.25)

**1** SRC

Seleccione "DISC"  
(La reproducción se inicia automáticamente)

**2** Seleccione el capítulo/título

◀◀▶▶: Seleccionar un capítulo, búsqueda hacia atrás/adelante (Sostener)

MODE → ▲▼: Salta 10 capítulos (10, 20, 30...)

1 - 6: Selecciona el número de capítulo—Capítulo 1 - 6/7 - 12 (Sostener)

Seleccióna el título (mientras está detenido)—Título 1 - 6/7 - 12 (Sostener)

## Con el control remoto



### ● Cambiar el estado de reproducción

- : Parada
- ▶ : Reproducción, 10 segundos de revisión durante la reproducción
- ⏸ : Pausa, reproducción cuadro por cuadro mientras está en pausa
- ◀◀ : Búsqueda hacia atrás, cámara lenta hacia atrás \*1 mientras está en pausa
- ▶▶ : Búsqueda hacia adelante, cámara lenta hacia adelante \*1 mientras está en pausa
- 🔊 : Cambia el idioma de audio \*2
- 🗣️ : Cambia los subtítulos \*2
- 📏 : Cambia el ángulo \*2

### ● Seleccionar el capítulo/título

- ▲ ▼ : Seleccionar título
- ◀▶ : Seleccionar un capítulo, búsqueda hacia atrás/adelante (Sostener)
- 📄 / TITLE
- SHIFT + OSD → SHIFT + Número: Selecciona el N° de título
- SHIFT + Número: Selecciona el N° de capítulo

### ● Operar el menú DVD

- MENU : Visualiza el menú DVD
- TOP M : Visualiza el menú DVD
- SHIFT + Número: Selecciona el ítem del menú

### ● Operar la barra en pantalla (P.18)

\*1 No se reproducirá sonido durante la reproducción a cámara lenta

\*2 En algunos casos, esto sólo se puede cambiar desde el menú DVD



# Para reproducir un disco

CD

- Cuando está conectado al monitor

Información de reproducción (P.19)



(Con el control remoto)

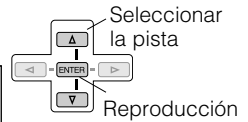

Inserción del disco

Información de la pista \*1 Lista de pistas

- Expulsa el disco

\*1 Se visualiza solamente para CD Text (aparecerá "NO NAME" para el CD convencional)



- Reproducción
- Función MODE (P.25)
- Cambia la visualización

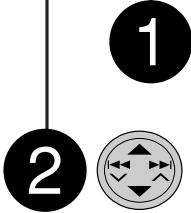

**1** Seleccione "DISC" o "CD-CH"  
(La reproducción se inicia automáticamente)

**2** Seleccionar la canción  
◀◀ ▶▶: Selecciona la pista, búsqueda hacia atrás/adelante (Sostener)

MODE → ▲ ▼: Salta 10 pistas (10, 20, 30...)

1 - 6: Selecciona el número de pista—Pista 1 – 6/7 – 12 (Sostener), Selecciona el número de disco (cuando se selecciona "CD-CH") —Disco 1 – 6/7 – 12 (Sostener)

↓ Hora  
↓ Nombre del disco/artista\*1  
↓ Nombre de la pista\*1  
↓ Tiempo de reproducción transcurrido

## Con el control remoto (salvo el cambiador de CD)



- Cambiar el estado de reproducción
  - : Parada
  - ▶ : Reproducción
  - ⏸ : Pausa
  - ◀◀ : Búsqueda regresiva
  - ▶▶ : Búsqueda progresiva
- Seleccionar la canción
  - ◀◀ ▶▶: Seleccionar la pista, búsqueda hacia atrás/adelante (Sostener)
  - SHIFT + Número: Selecciona el número de pista
- Operar la barra en pantalla (P.18)

- Reproducir de la lista (mientras está detenida)

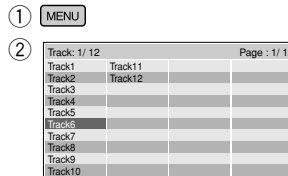

(Lista de pistas)  
Seleccionar la pista

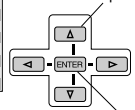

Para cerrar la lista, MENU Reproducción

(Para el cambiador de CD) ◀◀ ▶▶: Seleccionar la pista, búsqueda hacia atrás/adelante (Sostener)

DISC-1 DISC-2  
▲ ▼: Seleccione el disco





# Reproducción del disco

Cuando la unidad se encuentra conectada al monitor, los discos se pueden controlar desde la barra en pantalla. La información visualizada y las funciones disponibles pueden variar según los distintos discos. (Control remoto solamente)

**Preparativos:** Seleccione "DISC" como fuente

SOURCE

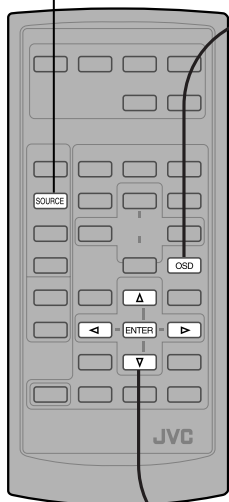

**1**

Visualiza la barra en pantalla.

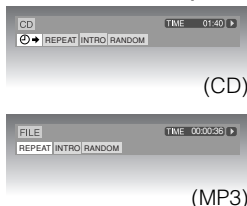

- La pantalla original se restablece después de 5 segundos.

■ Cuando se reproduce un DVD Vídeo o un Vídeo CD

(Dos veces)

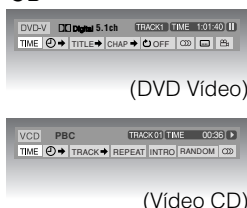

**2**

Seleccione una opción

■ Eliminación de la barra en pantalla

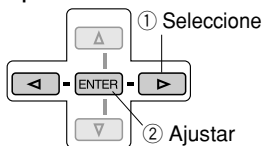

Ej. DVD Vídeo

**3**

Seleccione los contenidos



Si aparece el menú emergente

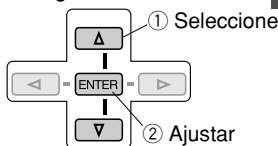
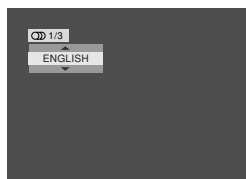

- Entrada del tiempo → (P.19)
- Para introducir números → (P.9)

**Tipo de disco**      **Tipo de audio**      **Número de reproducción**

(Video CD)  
Reproducción PBC  
(DVD, DTS CD)

**T01-C00**  
: Título-capítulo  
**TRACK01**  
: Pista

**Visualización del tiempo**

**TOTAL**  
: Tiempo de reproducción transcurrido del disco

**T-REM**  
: Tiempo restante del título/disco

**TIME**  
: Tiempo de reproducción transcurrido del capítulo/pista actual

**REM**  
: Tiempo restante del capítulo/pista actual

**Estado de reproducción**

: Reproducción

: Pausa

: Parada

: Búsqueda regresiva/progresiva

: Cámara lenta hacia atrás/adelante

Información sobre reproducción      Operación del disco

**DVD-V**      **Digital 5.1 ch**      **T01-C02**      **TOTAL 0:03:15**

**TIME** → **TITLE** → **CHAP** → **OFF**

- Cambio de la visualización del tiempo Véase arriba
- Búsqueda de tiempo\* Ingrese el tiempo de reproducción transcurrido del título o del disco
- Búsqueda de título/capítulo/pista\* Ingrese el número
- Selección de subtítulos
- Cambio del idioma de audio/canal de audio
- Selección del ángulo

## Entrada del tiempo

(DVD Vídeo)

Ejemplo: 1:02:00

(SHIFT) (Sostener)+

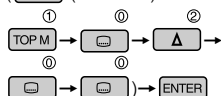

(CD/Vídeo CD)

Ejemplo: 64:00

(SHIFT) (Sostener)+

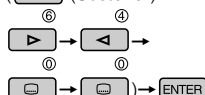

- Para borrar una entrada incorrecta



- Reproducción repetida

(DVD Vídeo)

**OFF** → **CHAP** → **TITLE**

(Vídeo CD sin PBC)

**REPEAT** → (Cancelado)

↑ (Cancelado) ↓

(CD)

**REPEAT TRACK** → (Cancelado)

(MP3/WMA)

**REPEAT TRACK** → **REPEAT FOLDER**

↑ (Cancelado) ↓

- Reproducción aleatoria

(Vídeo CD sin PBC)

**RANDOM** → (Cancelado)

(CD)

**RANDOM DISC** → (Cancelado)

(MP3/WMA)

**RANDOM FOLDER** → **RANDOM DISC**

↑ (Cancelado) ↓

(Cancelado)

● Reproducción de introducciones musicales

(Vídeo CD sin PBC)

**INTRO** → (Cancelado)

(CD)

**INTRO TRACK** → (Cancelado)

(MP3/WMA)

**INTRO TRACK** → **INTRO FOLDER**

↑ (Cancelado) ↓

\* No puede realizarse durante la reproducción PBC de un Vídeo CD.

# Para escuchar la radio satelital

Podrá disponer de numerosos canales conectando la unidad a una radio por satélite SIRIUS o XM. Tras conectar una radio por satélite, verifique la identificación y finalice la suscripción.

Encendido/apagado

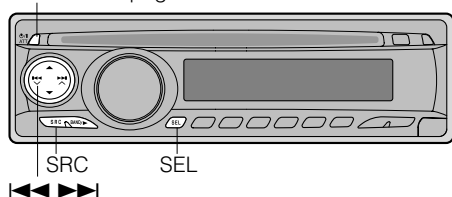

**Preparativos: Conecte a una radio por satélite (SIRIUS o XM).**

- Consulte el Manual de instalación/conexión (volumen separado).

## Preparativos para SIRIUS

1

Seleccione "SIRIUS"



- Comienza la actualización de los canales. (No se escuchará el sonido durante algunos minutos)

- Al finalizar la actualización, se visualizará CH184.

2

Visualice el menú PSM



(Sostener)

3

Seleccione "SID", verifique la identificación



- Se visualizará su identificación.

4

Suscríbase a SIRIUS

Internet (<http://activate.siriusradio.com/>)

O llame por teléfono (1-888-539-SIRIUS<7474>)

→Después de la suscripción, se visualizará "SUB UPDT PRESS ANY KEY".

## Preparativos para XM

1

Seleccione "XM"



- Comienza la actualización de los canales. (No se escuchará el sonido durante algunos minutos)

- Al finalizar la actualización, se visualizará el Canal 1.

2

Seleccione "CHANNEL0", verifique la identificación



- Se visualizará su identificación.

3

Suscríbase a XM

Internet (<http://xmradio.com/activation/>)

O llame por teléfono (1-800-XM-RADIO<967-2346>)

→Después de la suscripción, se visualizará un canal.



# Reproducción del iPod® o del reproductor D.

Mediante los mandos de la unidad, podrá controlar los reproductores de audio digital, como por ejemplo, Apple iPod o reproductor D. JVC.

**Preparativos:** Conecte el iPod o el reproductor D. con el adaptador especial.

- Consulte el Manual de instalación/conexión (volumen separado) y los manuales de instrucciones del adaptador.



iPod: Pausa

Reproductor D.: Parada

● Función MODE (P.25)

● Cambia la visualización



Seleccionar la canción

◀◀ ▶▶: Selecciona la pista, búsqueda hacia atrás/adelante (Sostener)

## ■ Seleccione en el menú



MENU

- El ítem de la lista se cerrará tras 5 segundos de inactividad.



Seleccione

(iPod) (Reproductor D.)

PLAYLIST	←	PLAYLIST
↑		↑
ARTISTS		ARTIST
↑		↑
ALBUMS		ALBUM
↑		↑
SONGS		GENRE
↑		↑
GENRES		TRACK
↑		←
COMPOSER		



Atrás  
Ajustar/Adelante

→ Repita los pasos 2 y 3, y seleccione la canción deseada.

- Para iPod: Para reproducir todas las canciones, seleccione "All" en "Albums".

# Reproducción de otros dispositivos

Podrá escuchar el sonido de los dispositivos externos como por ejemplo, reproductores de MD, a través de los altavoces.

**Preparativos:** Conecte el reproductor MD o el otro dispositivo externo mediante el adaptador especial.

En "Ajustes básicos" (P.27), ajuste "EXT IN" a "EXT IN".

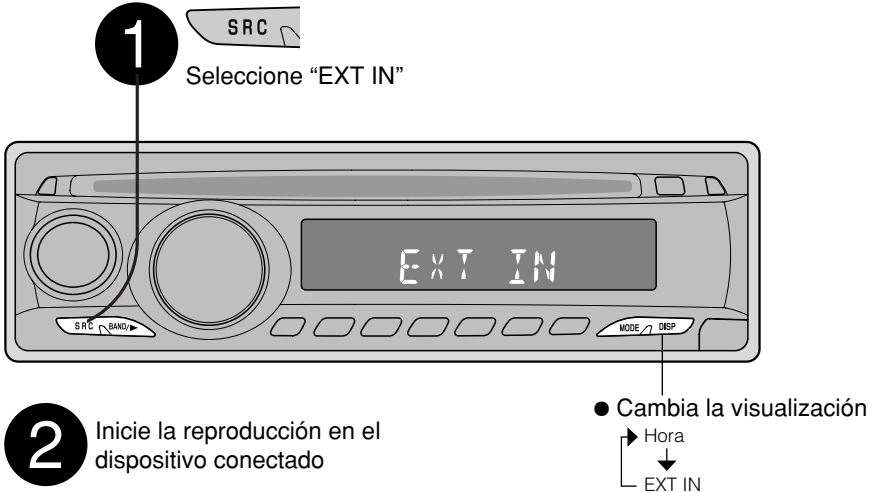

## Diagrama conceptual para la conexión del dispositivo externo

● Para la conexión, consulte el Manual de instalación/conexión (volumen separado).

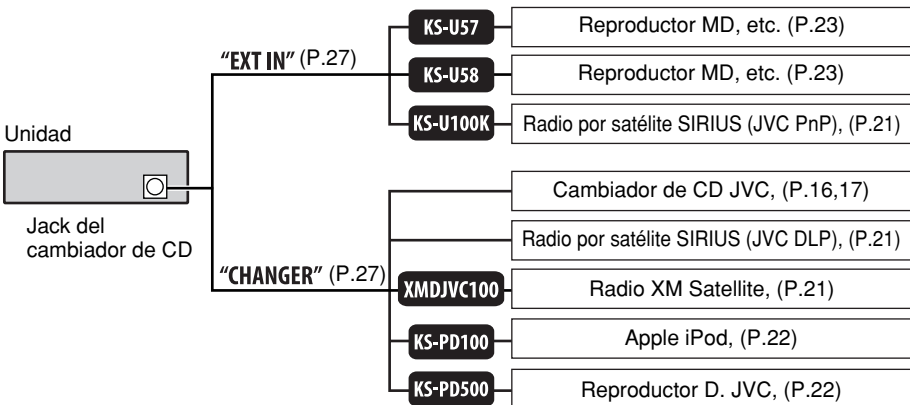

■ : Adaptador (adquirido por separado)

# Para mayor comodidad

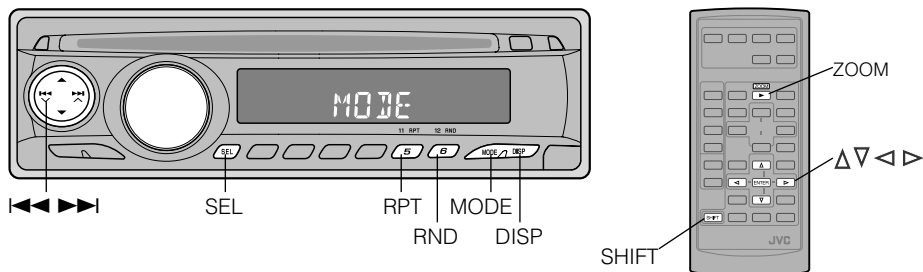

Registro de los nombres de emisoras

Podrá registrar hasta 30 emisoras diferentes (FM/AM) asignándoles nombres de hasta 8 caracteres.

**1** Visualice la emisora a la que desea asignar un nombre

**2** + (Sostener) (Sostener)

• Si aparece "NAMEFULL", significa que ya se ha asignado el número máximo de nombres de emisoras.

**3**

**4** Anterior Siguiente

**5**

• Caracteres disponibles

A	B	C	D	E	F	G
H	I	J	K	L	M	N
O	P	Q	R	S	T	U
V	W	X	Y	Z	0	1
2	3	4	5	6	7	8
9	-	/	<	>	espacio	

• Para borrar el número entero, ⇒ en el paso 2 (Sostener)

Ampliación de la imagen

Durante la reproducción, podrá ampliar la imagen hasta uno de los seis tamaños diferentes. (Control remoto solamente)

**1** +

**2** (Mueva la posición de ampliación)

• Para restablecer, seleccione "ZOOM OFF" en el paso 1.

Puede efectuar ajustes para que se repitan las pistas, carpetas, o discos. (Excepto durante la reproducción PBC de Vídeo CD)



### < RPT > Reproducción repetida

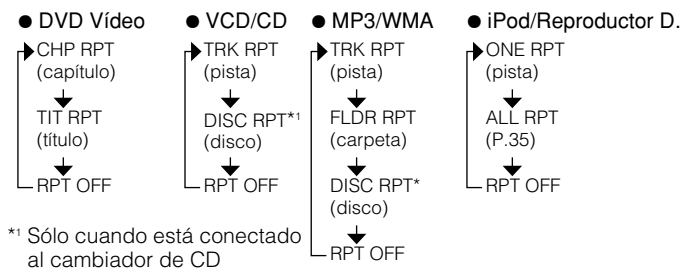

Puede efectuaar ajustes para que las pistas, carpetas, o discos se reproduzcan aleatoriamente. (Excepto durante la reproducción PBC de Vídeo CD)

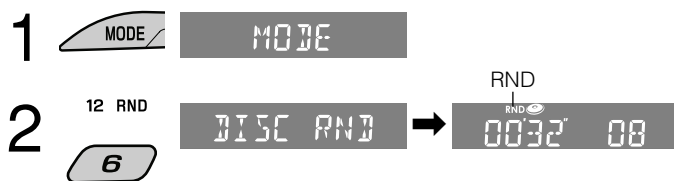

### < RND > Reproducción aleatoria

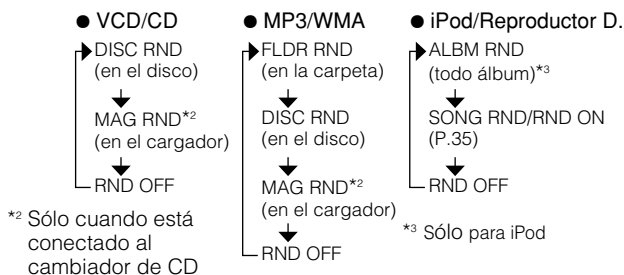

• Las funciones "INTRO TRACK" (se reproduce sólo la introducción de cada pista) e "INTRO FOLDER" (se reproduce sólo la primera pista de cada carpeta) pueden ser convenientes para buscar pistas o carpetas. (P. 19)







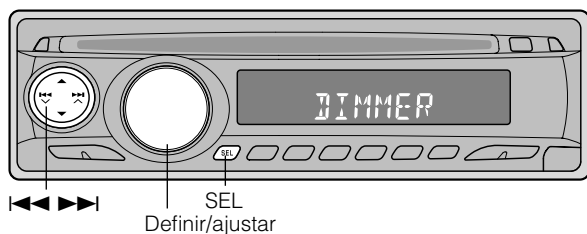

# Ajustes personales

## Ajustes básicos

Podrá ajustar la hora y cambiar el ajuste para la pantalla LCD, etc. (Modo de ajustes preferidos: PSM)

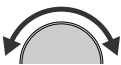

- 1** Visualice el menú PSM  
   
(Sostener)
- 2** Seleccione una opción  
 
- 3** Definir/ajustar  
 
- 4** Finalizar  

### Información

- El menú PSM se cerrará automáticamente tras 15 segundos de inactividad.
- Si se desconecta la alimentación de la unidad debido a reemplazo de la batería del automóvil, etc., los ajustes se restablecerán al estado original.

Opción
<b>DEMO</b> Demostración en pantalla
<b>CLOCK H/M</b> Ajuste de hora/minutos
<b>CLK ADJ</b> Ajuste del reloj (Se visualiza solamente cuando se conecta a una radio por satélite SIRIUS/XM)
<b>T-ZONE</b> Zona horaria (Se visualiza solamente cuando "CLK ADJ" está ajustado a "AUTO")
<b>DST</b> Hora de verano (Se visualiza solamente cuando "CLK ADJ" está ajustado a "AUTO")
<b>SID</b> SIRIUS ID (Se visualiza solamente cuando se conecta a una radio por satélite SIRIUS)
<b>DIMMER</b> Atenuador de luminosidad

Ajustes	Opción	Ajustes
<ul style="list-style-type: none"> <li>● <b>DEMO ON</b> : La demostración se activará automáticamente tras 20 segundos de inactividad.</li> <li>● <b>DEMO OFF</b> : Se cancela.</li> </ul> <p>(P.5)</p>	<b>SCROLL</b> Desplazamiento	<ul style="list-style-type: none"> <li>● <b>ONCE</b> : Desplaza una vez la información de la pista.</li> <li>● <b>AUTO</b> : El desplazamiento se repite (a intervalos de 5 segundos).</li> <li>● <b>OFF</b> : Se cancela.</li> </ul> <p>* Si mantiene pulsado DISP se podrá efectuar el desplazamiento, independientemente del ajuste.</p>
<ul style="list-style-type: none"> <li>● <b>AUTO</b> : El reloj incorporado se ajusta automáticamente mediante los datos del canal de radio por satélite.</li> <li>● <b>OFF</b> : Se cancela.</li> </ul>	<b>EXT IN</b> Entrada externa (Sólo cuando la fuente es FM/AM, o DISC)	<ul style="list-style-type: none"> <li>● <b>CHANGER</b> : Para usar el cambiador de CD JVC, o la radio por satélite (SIRIUS/XM) compatible JVC, iPod, o reproductor D.</li> <li>● <b>EXT IN</b> : Para usar otro componente externo (excepto los dispositivos mencionados arriba).</li> </ul>
<p>Seleccione su área residencial entre las siguientes.</p> <ul style="list-style-type: none"> <li>● <b>EASTERN</b> ● <b>ATLANTIC</b></li> <li>● <b>NEWFOUND</b> ● <b>ALASKA</b></li> <li>● <b>PACIFIC</b> ● <b>MOUNTAIN</b></li> <li>● <b>CENTRAL</b></li> </ul>	<b>TAG DISP</b> Visualización de etiqueta	<ul style="list-style-type: none"> <li>● <b>TAG ON</b> : Se visualiza la etiqueta mientras se reproducen pistas MP3/WMA.</li> <li>● <b>TAG OFF</b> : Se cancela.</li> </ul>
<p>Se activa si su zona está sujeta a DST.</p> <ul style="list-style-type: none"> <li>● <b>ON</b> : Activa la hora de verano.</li> <li>● <b>OFF</b> : Se cancela.</li> </ul>	<b>AMP GAIN</b> Control de ganancia del amplificador	<p>Podrá cambiar el nivel máximo de volumen.</p> <ul style="list-style-type: none"> <li>● <b>LOW PWR</b> : VOL 00 – VOL 30 (Selecciónelo si la potencia máxima de los altavoces es de menos de 45 W).</li> <li>● <b>HIGH PWR</b> : VOL 00 – VOL 50</li> </ul>
<p>El número de identificación SIRIUS de 12 dígitos se desplaza por la pantalla 5 segundos después de que "SID" se haya seleccionado.</p>	<b>IF BAND</b> Filtro de frecuencias intermedias	<ul style="list-style-type: none"> <li>● <b>AUTO</b> : Aumenta la selectividad del sintonizador para reducir las interferencias. (El efecto estereofónico puede perderse).</li> <li>● <b>WIDE</b> : Sujeto a interferencias de las emisoras adyacentes, pero la calidad del sonido no se degrada y se conserva el efecto estereofónico.</li> </ul>
<ul style="list-style-type: none"> <li>● <b>ON</b> : El atenuador de luminosidad se activa.</li> <li>● <b>OFF</b> : Se cancela.</li> </ul>	<b>AREA</b> Intervalo entre canales del sintonizador	<ul style="list-style-type: none"> <li>● <b>AREA US</b> : Cuando se utiliza en América del Norte/Central/Sur. Los intervalos de AM/FM están ajustados a 10 kHz/200 kHz.</li> <li>● <b>AREA SA</b> : Cuando se usa la unidad en los países Sudamericanos donde el intervalo de FM es 100 kHz El intervalo de AM está ajustado a 10 kHz.</li> <li>● <b>AREA EU</b> : Cuando se usa la unidad en otras áreas. Los intervalos de AM/FM están ajustados a 9 kHz/50 kHz (100 kHz—para búsqueda automática).</li> </ul>

● Lo subrayado indica ajuste por omisión.

# Ajustes personales

## Configuraciones del DVD

Antes de la reproducción, podrá cambiar el idioma de audio o de los subtítulos del DVD. (Control remoto solamente)

**Preparativos:** Seleccione "DISC" como fuente, y detenga la reproducción

SOURCE

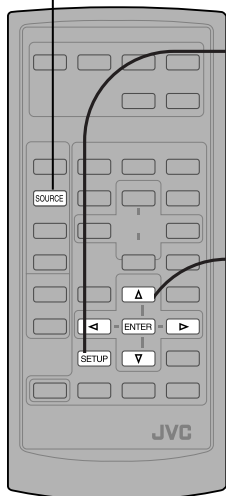

1

Abra la pantalla de configuración de DVD

SETUP

2

Seleccione el menú

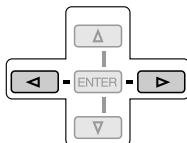

3

Seleccione una opción

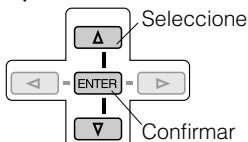

4

Ajusta

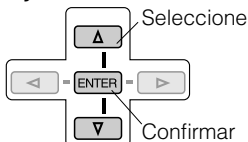

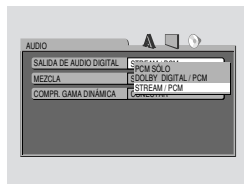
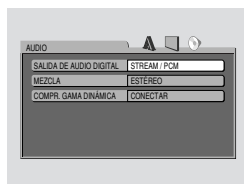

Menú de selección  
imagen  
idioma audio



■ Cerrar la pantalla de configuración

SETUP

**AVISO:** El idioma en pantalla de arriba se puede cambiar utilizando el ajuste "Menú IDIOMA" (consulte también la página 29). La unidad se expide de fabrica ajustada a "INGLÉS".

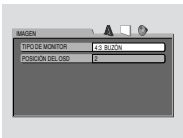
Menú	Opción	Ajustes
Menú IDIOMA	IDIOMA DE MENU	Selecciona el idioma del menú DVD (P.30 "Códigos de idioma").
	IDIOMA DE AUDIO	Selecciona el idioma para el audio reproducido (P.30 "Códigos de idioma").
	SUBTÍTULO	Selecciona el idioma para los subtítulos reproducidos (P.30 "Códigos de idioma").
	IDIOMA EN PANTALLA	Selecciona el idioma de la pantalla de configuración.
Menú IMAGEN	TIPO DE MONITOR	<p>Puede seleccionar la reproducción en pantalla de 16:9 para que se ajuste a su monitor.</p> <p>● 16 : 9                      ● 4:3 BUZÓN                      ● 4:3 PANORAM. Y ESCANEO</p> 
	POSICIÓN DEL OSD	<p>Selecciona la guía en pantalla en la parte inferior de la pantalla de configuración. (También cuando desee cambiar la posición de la barra en pantalla)</p> <p>● 1  Guía visualizada</p> <p>● 2  Guía no visualizada (La posición de la barra en pantalla también se mueve hacia abajo)</p>
Menú AUDIO	SALIDA DE AUDIO DIGITAL	<p>Se selecciona según el dispositivo conectado al terminal DIGITAL OUT.</p> <ul style="list-style-type: none"> <li>● PCM SÓLO : Dispositivos de grabación, como grabadores de MD</li> <li>● DOLBY DIGITAL/PCM : Decodificador Dolby Digital, o amplificador compatible</li> <li>● STREAM/PCM : Decodificador DTS, decodificador Dolby Digital, decodificador MPEG Audio, o amplificador compatible</li> </ul>
	MEZCLA	<p>Se selecciona según el dispositivo conectado al terminal LINE OUT</p> <ul style="list-style-type: none"> <li>● DOLBY SURROUND : Decodificador Dolby Surround, o amplificador compatible</li> <li>● ESTÉREO : Excepto los dispositivos mencionados arriba</li> </ul>
	COMPR. GAMA DINÁMICA	<p>Podrá disfrutar de un sonido potente, incluso a bajos niveles de volumen. (Sólo durante la reproducción Dolby Digital)</p> <ul style="list-style-type: none"> <li>● AUTO : Función en uso cuando se encuentren a disposición por lo menos tres canales de audio multicanal.</li> <li>● CONECTAR : Función siempre en uso</li> </ul>

# Ajustes personales

## Configuraciones del DVD

### Códigos de idioma

Código	Idioma	Código	Idioma	Código	Idioma	Código	Idioma
AA	Afar	GL	Galego	MK	Macedonio	SO	Somali
AB	Abkasiano	GN	Guaraní	ML	Malayalam	SQ	Albanés
AF	Afrikaans	GU	Gujaratí	MN	Mongol	SR	Serbio
AM	Amearico	HA	Hausa	MO	Moldavo	SS	Siswati
AR	Arabe	HI	Hindi	MR	Marathi	ST	Sesotho
AS	Asamés	HR	Croata	MS	Malayo (MAY)	SU	Sudanés
AY	Aimara	HU	Húngaro	MT	Maltés	SW	Suahili
AZ	Azerbaiyano	HY	Armenio	MY	Burmés	TA	Tamul
BA	Baskir	IA	Interlingua	NA	Nauru	TE	Telugu
BE	Byelorussian	IE	Interlingüe	NE	Nepalés	TG	Tajik
BG	Búlgaro	IK	Inupiak	NO	Noruego	TH	Tailandés
BH	Bihari	IN	Indonesio	OC	Ocitano	TI	Tigrinya
BI	Bislama	IS	Islandés	OM	(Afan) Oromo	TK	Turcomano
BN	Bengalí, Bangla	IW	Hebreo	OR	Oriya	TL	Tagalo
BO	Tibetano	JI	Yidish	PA	Punjabi	TN	Setswana
BR	Bretón	JW	Javanés	PL	Polaco	TO	Tonga
CA	Catalán	KA	Georgiano	PS	Pashto, Pushto	TR	Turco
CO	Corso	KK	Kazak	PT	Portugués	TS	Tsonga
CS	Checo	KL	Groenlandés	QU	Quechua	TT	Tártaro
CY	Galés	KM	Camboyano	RM	Retorromano	TW	Twi
DZ	Butaní	KN	Kanadí	RN	Kirundi	UK	Ucraniano
EL	Griego	KO	Coreano (KOR)	RO	Rumano	UR	Urdu
EO	Esperanto	KS	Cashemir	RW	Kinyarwanda	UZ	Uzbek
ET	Estonio	KU	Curdo	SA	Sánscrito	VI	Vietnamés
EU	Vasco	KY	Kirgí	SD	Sindhi	VO	Volapük
FA	Persa	LA	Latín	SG	Sangho	WO	Wolof
FI	Finlandés	LN	Lingalés	SH	Serbocroata	XH	Xhosa
FJ	Islas Fiji	LO	Laosiano	SI	Cingalés	YO	Yoruba
FO	Faroés	LT	Lituano	SK	Eslovaco	ZU	Zulú
FY	Frisón	LV	Letón, Latvio	SL	Esloveno		
GA	Irlandés	MG	Malagasio	SM	Samoano		
GD	Escocés Gaélico	MI	Maorí	SN	Shona		

# Ajuste del sonido

Puede elegir entre seis patrones de ajustes de sonido (C-EQ: ecualizador personalizable) para que se adapte al género musical que está escuchando. También puede realizar sus propios ajustes y almacenarlos en la memoria.

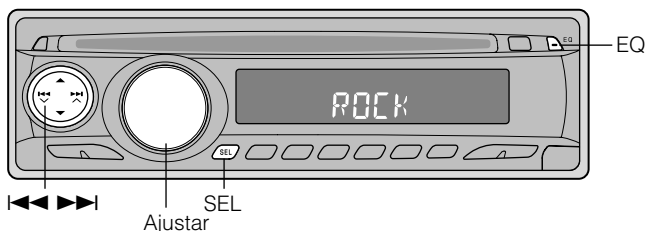

1



EQ USER

- ↓ USER (Sonido plano)
- ↓ ROCK (Música de rock o de discoteca)
- ↓ CLASSIC (Música clásica)
- ↓ POPS (Música liviana)
- ↓ HIP HOP (Música funk o rap)
- ↓ JAZZ (Música jazz)

BAS (graves)	TRE (agudos)	LOUD (sonoridad)
00	00	OFF
+03	+01	ON
+01	-02	OFF
+04	+01	OFF
+02	00	ON
+02	+03	OFF

## ■ Para realizar sus propios ajustes

1



TRE 00

2



TRE +04

- Los ajustes personales serán almacenados en la memoria.
- Cuando usted ajusta los graves, los agudos, o la sonoridad, dicho ajuste será almacenado para el modo de sonido actualmente seleccionado (C-EQ), incluyendo "USER".
- Si está utilizando un sistema de dos altavoces, ajuste el nivel de fader a "00".
- Si la fuente es FM, VOL.A quedará fijo ("FIX"), y no podrá ajustarse.

<b>BAS (graves)</b> Ajustar los graves.	-06 ↔ +06
<b>TRE (agudos)</b> Ajustar los agudos.	-06 ↔ +06
<b>FAD (fader)</b> Ajusta el balance de los altavoces delanteros y traseros.	R06 ↔ F06
<b>BAL (balance)</b> Ajusta el balance de los altavoces izquierdo y derecho.	L06 ↔ R06
<b>LOUD (sonoridad)</b> Producir un sonido bien equilibrado a bajos niveles de volumen.	LOUD ON/ LOUD OFF
<b>VOL.A (ajuste de volumen)</b> Ajustar y almacenar el nivel de volumen de ajuste automático para cada fuente.	-05 ↔ +05
<b>VOL (volumen)</b> Ajuste el volumen.	00 ↔ 30 (50*)

\* Dependiendo del ajuste de control de ganancia del amplificador. (P.27 "AMP GAIN")

# Localización de averías

Lo que podría aparecer un problema podría resolverse fácilmente. Verifique los siguientes puntos antes de llamar al centro de servicio.

	Problema	Causas/Soluciones
General	No se puede escuchar el sonido a través de los altavoces.	<ul style="list-style-type: none"> <li>● El nivel de volumen está ajustado al mínimo. →Ajustelo al nivel óptimo.</li> <li>● Conexiones incorrectas. →Inspeccione los cables y las conexiones.</li> </ul>
	El receptor no funciona en absoluto.	<ul style="list-style-type: none"> <li>● Eventual fallo de funcionamiento del microcomputador incorporado debido a los ruidos, etc. →Reinicialice la unidad.</li> </ul>
FM/AM	Las emisoras FM no se pueden preajustar automáticamente.	<ul style="list-style-type: none"> <li>● Las señales son muy débiles. →Almacene manualmente las emisoras.</li> </ul>
	Ruidos estáticos mientras se escucha la radio.	<ul style="list-style-type: none"> <li>● La antena no está firmemente conectada. →Conecte firmemente la antena.</li> </ul>
Reproducción del disco	aparecerá "¡ERROR CÓDIGO REGIONAL!" en el monitor.	<ul style="list-style-type: none"> <li>● El código regional del DVD no es "1". →Inserte un DVD cuyo código regional incluya un "1".</li> </ul>
	Aparece "EL CONDUCTOR NO DEBE MIRAR EL MONITOR MIENTRAS CONDUCE." en el monitor.	<ul style="list-style-type: none"> <li>● El freno de estacionamiento no está aplicado. →Deje de manejar y aplique el freno de estacionamiento.</li> </ul>
	No se puede reproducir el disco.	<ul style="list-style-type: none"> <li>● El disco está insertado al revés. →Inserte correctamente el disco.</li> </ul>
	No se pueden reproducir los discos grabables/reescribibles.	<ul style="list-style-type: none"> <li>● El disco no está finalizado. →Inserte un disco finalizado. →Finalice el disco con el componente utilizado por usted para la grabación.</li> </ul>
	No se pueden saltar las pistas de los discos grabables/reescribibles.	
	El disco no puede ser reconocido.	<ul style="list-style-type: none"> <li>● Puede atribuirse a un funcionamiento incorrecto del reproductor DVD/CD. →Efectúe la expulsión forzada del disco</li> </ul>
	Aparece "NO DISC" en la pantalla.	<ul style="list-style-type: none"> <li>● El disco está incorrectamente insertado. →Inserte correctamente el disco.</li> </ul>
	El sonido y la imagen se interrumpen o se distorsionan algunas veces.	<ul style="list-style-type: none"> <li>● Está conduciendo por caminos accidentados. →Detenga la reproducción mientras conduce por caminos accidentados.</li> <li>● El disco está arañado. →Cambie el disco.</li> </ul>
	No aparece ninguna imagen de reproducción (DVD, VCD) en el monitor.	<ul style="list-style-type: none"> <li>● El cable del freno de estacionamiento no está correctamente conectado. →Consulte el Manual de Instalación/Conexión.</li> </ul>
	No aparece ninguna imagen en el monitor.	<ul style="list-style-type: none"> <li>● El cable de vídeo no está correctamente conectado. →Conecte correctamente el cable de vídeo.</li> <li>● Se ha seleccionado una entrada incorrecta en el monitor. →Seleccione la entrada correcta en el monitor.</li> </ul>
Los bordes izquierdo y derecho de la imagen no aparecen en la pantalla.	<ul style="list-style-type: none"> <li>● Se ha seleccionado "4:3 PANORAM. Y ESCANE0" para un monitor convencional (relación de aspecto 4:3). →Seleccione "4:3 BUZON".(P.29)</li> </ul>	

	Problema	Causas/Soluciones
Reproducción de MP3/WMA	No se puede reproducir el disco.	<ul style="list-style-type: none"> <li>● No has pistas MP3/WMA grabadas en el disco. →Cambie el disco.</li> <li>● Las pistas MP3/WMA no tienen el código de extensión &lt;.mp3&gt; o &lt;.wma&gt; en sus nombres de archivos. →Añada el código de extensión &lt;.mp3&gt; o &lt;.wma&gt; a los nombres de archivos.</li> <li>● Las pistas MP3/WMA no están grabadas en un formato compatible. →Cambie el disco. Grabe las pistas MP3/WMA utilizando una aplicación compatible (P.6).</li> </ul>
	Se generan ruidos.	<ul style="list-style-type: none"> <li>● La pista que se está reproduciendo no es un archivo MP3/WMA (aunque lleve el código de extensión &lt;.mp3&gt; o &lt;.wma&gt;). →Salte a otra pista o cambie el disco. (No añada el código de extensión &lt;.mp3&gt; o &lt;.wma&gt; a pistas que no sean MP3 o WMA).</li> </ul>
	Se requiere mayor tiempo de lectura.	<ul style="list-style-type: none"> <li>● El tiempo de lectura varía dependiendo de la complejidad de la configuración de la carpeta/archivo. →No utilice demasiadas jerarquías y carpetas.</li> </ul>
	Las pistas no se reproducen de la manera intentada por usted.	<ul style="list-style-type: none"> <li>● Se ha determinado el orden de reproducción durante la grabación de los archivos.</li> </ul>
	El tiempo de reproducción transcurrido no es correcto.	<ul style="list-style-type: none"> <li>● Esto es normal y ocurre debido al modo en que fueron grabadas las pistas.</li> </ul>
	No se visualizan los caracteres correctos (por ej.: nombre del álbum).	<ul style="list-style-type: none"> <li>● Esta unidad sólo puede visualizar letras mayúsculas: A – Z, números, y algunos símbolos.</li> </ul>
Cambiador de CD	Aparece "NO DISC" en la pantalla.	<ul style="list-style-type: none"> <li>● No hay disco en el cargador. →Inserte el disco en el cargador.</li> <li>● El disco está insertado al revés. →Inserte correctamente el disco.</li> </ul>
	Aparece "NO MAG" en la pantalla.	<ul style="list-style-type: none"> <li>● No hay ningún cargador en el cambiador de CD. →Inserte el cargador.</li> </ul>
	Aparece "RESET 8" en la pantalla.	<ul style="list-style-type: none"> <li>● Este receptor no está conectado correctamente al cambiador de CD. →Conecte correctamente esta unidad y el cambiador de CD y pulse el botón de reposición en el cambiador de CD.</li> </ul>
	Aparece "RESET 1" – "RESET 7" en la pantalla.	<ul style="list-style-type: none"> <li>● Pulse el botón de reposición en el cambiador de CD.</li> </ul>
	El cambiador de CD no funciona en absoluto.	<ul style="list-style-type: none"> <li>● Eventual fallo de funcionamiento del microcomputador incorporado debido a los ruidos, etc. →Reinicialice la unidad (P.36).</li> </ul>



# Localización de averías

	Problema	Causas/Soluciones
Radio satelital	"CALL 1-888-539-SIRIUS TO SUBSCRIBE" se desplaza en la pantalla.	● No se ha finalizado la suscripción. →Finalice la suscripción.
	El texto "NO SIGNAL" (sin señal) se desplaza o "NO SIGNAL" aparece en la pantalla.	● Las señales son muy débiles. →Muévase hacia un área de señales más fuertes.
	El texto "NO ANTENNA" (sin antena) se desplaza o "ANTENNA" aparece en la pantalla.	● La antena no está firmemente conectada. →Conecte firmemente la antena.
	Aparece "NO CH" en la pantalla durante 5 segundos y seguidamente vuelve a la visualización anterior.	● No hay transmisión en el canal seleccionado. →Seleccione otro canal o continúe escuchando el canal anterior.
	Se desplaza "NO (información)*" o aparece "---" en la pantalla.	● No hay información de texto para el canal seleccionado.
	El sonido no se escucha.	● "UPDATING" parpadea en la pantalla. →La unidad está actualizando la información de canal, lo cual tarda algunos minutos en finalizar.
	La radio SIRIUS no funciona en absoluto.	● Eventual fallo de funcionamiento del microcomputador incorporado debido a los ruidos, etc. →Vuelva a conectar la radio SIRIUS después de algunos segundos.
	El sonido no se escucha. Aparece "UPDATING" en la pantalla.	● La unidad está actualizando la información de canal, lo cual tarda algunos minutos en finalizar.
	Aparece "---" en la pantalla durante 2 segundos y seguidamente vuelve al canal anterior.	● El canal seleccionado ya no está disponible o no está autorizado.
	Aparece "OFF AIR" en la pantalla.	● El canal seleccionado no está emitiendo en ese momento.
Aparece "LOADING" en la pantalla.	● El receptor está cargando la información del canal y el audio. La información de texto no está disponible temporalmente.	
Aparece "RESET 8" en la pantalla.	● Vuelva a conectar correctamente esta unidad y la radio por satélite y, a continuación, pulse el botón de reinicialización en la unidad.	
La radio satelital no funciona.		

	Problema	Causas/Soluciones
iPod	El iPod no está encendido.	● Conexiones incorrectas. →Verifique el cable de conexión y su conexión.
	Los botones no funcionan en la forma intentada.	● Se han cambiado las funciones de los botones. →Pulse MODE antes de efectuar la operación.
	El sonido está distorsionado.	● El ecualizador está activado en el iPod. →Desactive el ecualizador en el iPod.
	La reproducción se detiene.	● Los auriculares están desconectados durante la reproducción. →Reinicie la reproducción.
	No se reproduce ningún sonido cuando se conecta el iPod nano.	● Los auriculares están conectados al iPod nano. →Desconecte los auriculares del iPod nano.
	Aparece "NO MAG" "NO IPOD" en la pantalla.	● Conexiones incorrectas. →Verifique el cable de conexión y su conexión.
	Aparece "NO FILES" en la pantalla.	● No hay pistas guardadas en el iPod. →Importe pistas al iPod.
	Aparece "RESET 1" – "RESET 7" en la pantalla.	● Se ha producido un fallo de comunicación entre el adaptador y la unidad/iPod. →Desconecte el adaptador tanto de la unidad como del iPod. Seguidamente, vuélvalo a conectar.
	Aparece "RESET 8" en la pantalla.	● Se ha producido un fallo de comunicación entre el adaptador y la unidad. →Verifique la conexión entre el adaptador y la unidad.
Los controles del iPod no funcionarán después de desconectarlo del adaptador.	● Se ha producido un fallo de comunicación entre el adaptador y el iPod. →Reinicialice el iPod.	

### Acerca de la reproducción repetida/reproducción aleatoria en el iPod/ reproductor D.

- ALL RPT: Funciona como "Repetir Todas" para el iPod.  
Funciona como "Modo Repetición → Todos" para el reproductor D.
- SONG RND/RND ON: Funciona como "Aleatorio Canciones" para el iPod.  
Funciona como "Reprod. Aleatoria → Sí" para el reproductor D.

# Localización de averías

	Problema	Causas/Soluciones
Reproductor D.	El reproductor D. no se enciende o no funciona.	<ul style="list-style-type: none"> <li>● La versión de firmware debe ser actualizada.</li> <li>→ Actualice la versión de firmware del reproductor D.</li> </ul>
	El reproductor D. no se enciende.	<ul style="list-style-type: none"> <li>● La pila del reproductor D. está agotada.</li> <li>→ Cargue la pila del reproductor D.</li> </ul>
	Los botones no funcionan en la forma intentada.	<ul style="list-style-type: none"> <li>● Se han cambiado las funciones de los botones.</li> <li>→ Pulse MODE antes de efectuar la operación.</li> </ul>
	El sonido está distorsionado.	<ul style="list-style-type: none"> <li>● El ecualizador está activado en el reproductor D.</li> <li>→ Desactive el ecualizador en el reproductor D.</li> </ul>
	El sonido no se reproduce. (Aparece "Not Connected" en la pantalla del reproductor D.).	<ul style="list-style-type: none"> <li>● Conexiones incorrectas, o fallo de comunicación entre el adaptador y el reproductor D.</li> <li>→ Desconecte el adaptador del reproductor D. Seguidamente, vuélvalo a conectar.</li> </ul>
	Aparece "ERROR 01" en la pantalla.	
	Aparece "NO DP" en la pantalla.	<ul style="list-style-type: none"> <li>● Conexiones incorrectas.</li> <li>→ Verifique el cable de conexión y su conexión.</li> </ul>
	Aparece "NO TRACK" en la pantalla.	<ul style="list-style-type: none"> <li>● No hay pistas guardadas en el reproductor D.</li> <li>→ Importe pistas al reproductor D.</li> </ul>
	Aparece "RESET 1" – "RESET 7" en la pantalla.	<ul style="list-style-type: none"> <li>● Se ha producido un fallo de comunicación entre el adaptador y el reproductor D./la unidad.</li> <li>→ Desconecte el adaptador de la unidad y del reproductor D. Seguidamente, vuélvalo a conectar.</li> </ul>
Aparece "RESET 8" en la pantalla.	<ul style="list-style-type: none"> <li>● Se ha producido un fallo de comunicación entre el adaptador y la unidad.</li> <li>→ Verifique la conexión entre el adaptador y la unidad.</li> </ul>	
Los controles del reproductor D. no funcionarán después de desconectarlo del adaptador.	<ul style="list-style-type: none"> <li>● Se ha producido un fallo de comunicación entre el adaptador y el reproductor D.</li> <li>→ Reinicialice el reproductor D.</li> </ul>	

¡Ninguno de los botones funcionan correctamente!

→ Retire el panel y reinicialice la unidad.

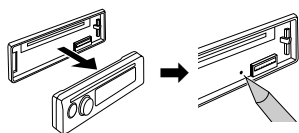

- También se borrarán los ajustes preestablecidos por usted.

¡No puedo expulsar el disco!

→ Saque el disco a la fuerza.

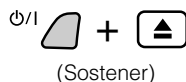

# Información técnica

## Dispositivos conectados

### Operaciones de la radio satelital

- También podrá conectar la radio SIRIUS JVC PnP (Plug and Play (Enchufar y listo)), usando el adaptador para radio SIRIUS JVC, KS-U100K (no suministrado) al terminal del cambiador de CD.
- Encendiendo/apagando la unidad, podrá activar/desactivar el PnP JVC. Sin embargo, no podrá controlarse desde este receptor.
- Para más información sobre la radio por satélite SIRIUS o para suscribirse, visite «<http://www.sirius.com>».
- Para obtener las listas de canales y la información sobre los programas más recientes, o para suscribirse a la radio satelital XM, visite el sitio web «<http://www.xmradio.com>».

### Operaciones del iPod o reproductor D.

- Al encender esta unidad, el iPod o el reproductor D se carga a través de esta unidad.
- Todas las operaciones realizadas por el iPod o el reproductor D se inhabilitarán mientras se encuentre conectado el iPod o el reproductor D. Realice todas las operaciones desde esta unidad.
- La información de texto podría no visualizarse correctamente.

- El número máximo de caracteres para la información de texto es de 40 caracteres. Si la información de texto tiene más de 8 caracteres, se visualizará en la pantalla.

- Si el iPod o el reproductor D. no funciona correctamente, visite el sitio web de JVC indicado abajo.

Sitio web de JVC:

Para usuarios de iPod: <<http://www.jvc.co.jp/english/car/support/ks-pd100/index.html>>

Para los usuarios del reproductor D.: <<http://www.jvc.co.jp/english/car/support/ks-pd500/index.html>>

### Operaciones del cambiador de CD

- Todos los discos insertados en el cargador se reproducirán repetidamente.
- Se recomienda un cambiador de CD compatible con MP3 de JVC. No se pueden usar productos de la serie KD-MK. También se puede conectar un cambiador de CD no compatible con MP3 (excluyendo CH-X99 y CH-X100), pero no se podrán reproducir discos MP3.
- No se pueden reproducir discos DVD, VCD, o WMA insertados en el cambiador de CD.
- La información de texto del disco se podrá reproducir usando un cambiador de CD compatible con CD text.

## Señales de salida del terminal trasero

- Las señales emitidas difieren según el ajuste "SALIDA DE AUDIO DIGITAL" en el menú de configuración (P.29).
- Para reproducir sonidos multicanal como por ejemplo, Dolby digital o DTS, conecte un amplificador o decodificador compatible con estas fuentes multicanal, y ajuste correctamente "SALIDA DE AUDIO DIGITAL". (P.29)
- La salida de salida de altavoz/LINE OUT serán señales de 2 canales. Las señales codificadas multicanal serán mezcladas. (P.29 "MEZCLA")

SALIDA DE AUDIO DIGITAL		Señales de salida		
		STREAM/PCM	DOLBY DIGITAL/PCM	PCM SÓLO
Disco reproducido				
DVD	48 kHz, 16/20/24 bit PCM Lineal	48 kHz, 16 bit estéreo PCM Lineal		
	96 kHz, PCM Lineal			
	con DTS	DTS bitstream	48 kHz, 16 bit estéreo PCM Lineal	
	con Dolby Digital	Dolby Digital bitstream		48 kHz, 16 bit estéreo PCM Lineal
	con MPEG Audio	MPEG bitstream	48 kHz, 16 bit PCM Lineal	
CD de audio, Video CD		44,1 kHz, 16 bit estéreo PCM Lineal		
CD de audio con DTS		DTS bitstream	44,1 kHz, 16 bit estéreo PCM Lineal	
MP3/WMA		32/44,1/48 kHz, 16 bit PCM Lineal		

# Especificaciones

## SECCIÓN DEL AMPLIFICADOR DE AUDIO



<b>Salida de potencia:</b>	<b>17 W RMS x 4 canales a 4 Ω y 1% THD+N</b>
Relación señal a ruido:	80 dBA (referencia: 1 W en 4 Ω)

Impedancia de carga:	4 Ω (tolerancia de 4 Ω a 8 Ω)	
Gama de control de tono:	Graves:	±10 dB a 100Hz
	Agudos:	±10 dB a 10kHz
Nivel de Salida de Audio:	Digital (DIGITAL OUT: Óptico):	Longitud de onda de señal: 660 nm Nivel de salida: -21 dBm a -15 dBm
	Nivel/impedancia salida línea:	2,0 V/20 kΩ de carga (plena escala)
	Impedancia de salida:	1 kΩ
Sistema de Color:	NTSC	
Salida de Video (compuesto):	1 Vp-p/75 Ω	
Otros terminales:	Cambiador de CD	

## SECCIÓN DEL SINTONIZADOR

Gama de frecuencias:	FM:	87,5 MHz a 107,9 MHz (con el intervalo de canales ajustado a 100 kHz o 200 kHz)
		87,5 MHz a 108,0 MHz (con el intervalo entre canales ajustado a 50 kHz)
	AM:	530 kHz a 1 710 kHz (con el intervalo entre canales ajustado a 10 kHz)
		531 kHz a 1 602 kHz (con el intervalo entre canales ajustado a 9 kHz)
[Sintonizador de FM]	Sensibilidad útil:	11,3 dBf (1,0 μV/75 Ω)
	50 dB sensibilidad de silenciamiento:	16,3 dBf (1,8 μV/75 Ω)
	Selectividad de canal alternativo (400 kHz):	65 dB
	Respuesta de frecuencias:	40 Hz a 15 000 Hz
	Separación estereofónica:	35 dB
[Sintonizador de AM]	Sensibilidad:	20 μV
	Selectividad:	35 dB

## SECCIÓN DEL REPRODUCTOR DVD/CD

Sistema de detección de señal:		Captor óptico sin contacto (láser semiconductor)	
Número de canales:		2 canales (estereofónicos)	
Respuesta de frecuencias:	DVD, fs=48 kHz:	16 Hz a 22 000 Hz	
	DVD, fs=96 kHz:	16 Hz a 44 000 Hz	
	VCD, CD, MP3, WMA:	16 Hz a 20 000 Hz	
Gama dinámica:		96 dB	
Relación señal a ruido:		98 dB	
Lloro y trémolo:		Inferior al límite medible	
MP3 (MPEG Audio Layer 3):	Velocidad de bit:	32 kbps – 320 kbps	
	Frecuencia de muestreo	MPEG-1	48 kHz, 44,1 kHz, 32 kHz
		MPEG-2	24 kHz, 22,05 kHz, 16 kHz
WMA (Windows Media® Audio):	Velocidad de bit:	32 kbps – 192 kbps	
	Frecuencia de muestreo	48 kHz, 44,1 kHz, 32 kHz	

## GENERAL

Requisitos de potencia:	Voltaje de funcionamiento:	14,4 V CC (tolerancia de 11 V a 16 V)
Sistema de puesta a tierra:		Negativo a masa
Temperatura de funcionamiento admisible:		0°C a +40°C (32°F a 104°F)
Dimensiones (An x Al x Pr):	Tamaño de instalación (aprox.):	182 mm x 52 mm x 158 mm (7-3/16 pulgada x 2-1/16 pulgada x 6-1/4 pulgada)
	Tamaño del panel (aprox.):	188 mm x 58 mm x 11 mm (7-7/16 pulgada x 2-5/16 pulgada x 7/16 pulgada)
Peso (aprox.):		1,7 kg (3,7 lbs) (excluyendo accesorios)

\*El diseño y las especificaciones se encuentran sujetos a cambios sin previo aviso.

Si necesita un kit para su automóvil, consulte su directorio telefónico para buscar la tienda especializada en car audio más cercana.

### Marcas comerciales y derechos de autor

- "DVD Logo" es una marca comercial de DVD Format/Logo Licensing Corporation registrado en los EE.UU., Japón y otros países.
- Microsoft y Windows Media son marcas registradas o bien marcas comerciales de Microsoft Corporation en los Estados Unidos y/u otros países.
- Fabricado bajo licencia de Dolby Laboratories. Dolby y el símbolo de la doble D son marcas comerciales de Dolby Laboratories.
- "DTS" y "DTS 2.0 + Digital Out" son marcas comerciales de Digital Theater Systems, Inc.
- iPod es una marca comercial de Apple Computer, Inc., registrada en los EE.UU. y otros países.
- "SIRIUS" y el logo del perro de SIRIUS son marcas comerciales registradas de SIRIUS Satellite Radio Inc.
- XM y los logos correspondientes son marcas comerciales registradas de XM Satellite Radio Inc.
- "SAT Radio", el logo de SAT Radio y todos las demás marcas relacionadas son marcas comerciales de SIRIUS Satellite Radio Inc. y de XM Satellite Radio, Inc.

# Encore plus loin !

Merci pour avoir acheté un produit JVC.

Veuillez lire attentivement toutes les instructions avant d'utiliser l'appareil afin de bien comprendre son fonctionnement et d'obtenir les meilleures performances possibles.

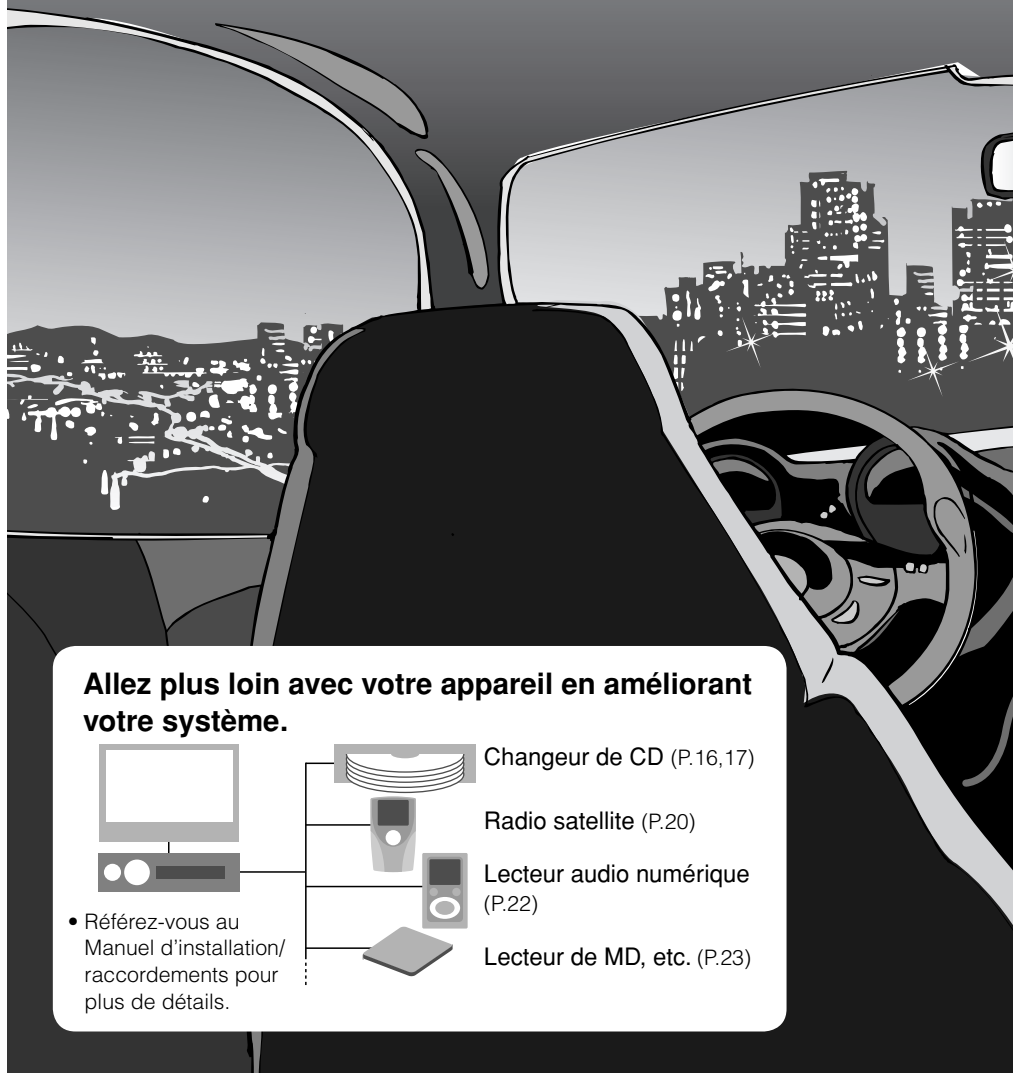

## Allez plus loin avec votre appareil en améliorant votre système.

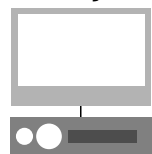

- Référez-vous au Manuel d'installation/raccordements pour plus de détails.

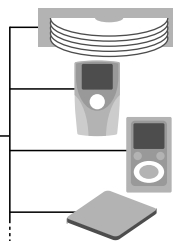

Changeur de CD (P.16,17)

Radio satellite (P.20)

Lecteur audio numérique (P.22)

Lecteur de MD, etc. (P.23)

# Table des matières

## Préparations

- 4 ● À lire attentivement
- 5 ● Préparations
- 6 ● Disques pouvant être reproduits
- 8 ● Opérations de base
  - Appareil principal/Fenêtre d'affichage/Télécommande

## Utilisation

- 12 ● Écoute de la radio
  - Suppression du bruit statique
  - Préréglage automatique des stations FM
  - Préréglage manuel des stations
- 14 ● Lecture d'un disque
  - DVD Vidéo/CD Vidéo
  - Disque CD/MP3/WMA (aussi avec un changeur de CD JVC)
  - Lecture de disque
- 20 ● Écoute de la radio satellite
  - SIRIUS/XM
- 22 ● Lecture de iPod® ou du lecteur D.
- 23 ● Lecture d'autres appareils
- 24 ● Fonctions pratiques
  - Enregistrement du nom des stations
  - Agrandissement de l'image
  - Lecture répétée
  - Lecture aléatoire
- 26 ● Réglages personnalisés
  - Réglages de base
  - Réglages relatifs aux DVD
- 31 ● Ajustement du son

## Références

- 32 ● Guide de dépannage
- 37 ● Informations techniques
- 38 ● Spécifications





# À lire attentivement

## Informations importantes

### **Important pour produits laser**

1. PRODUIT LASER CLASSE 1
2. ATTENTION: N'ouvrez pas le couvercle supérieur. Il n'y a aucune pièce réparable par l'utilisateur à l'intérieur de l'appareil; confiez toute réparation à un personnel qualifié.
3. ATTENTION: Risque de radiations laser visible et invisible quand l'appareil est ouvert et que le système de verrouillage ne fonctionne pas ou a été mis hors service. Évitez toute exposition directe au rayon.

### **Technologie de protection des droits d'auteur**

Ce produit intègre une technologie de protection des droits d'auteur qui est protégée par des brevets américains et d'autres droits à la propriété intellectuelle. L'utilisation de cette technologie de protection des droits d'auteur doit être autorisée par Macrovision et est exclusivement destinée à une exploitation à domicile et à d'autres usages limités, sauf autorisation contraire de Macrovision. L'ingénierie inverse et le désassemblage sont interdits.

## Avertissement

### **Pour éviter tout accident et tout dommage**

- N'installez pas l'appareil dans un endroit où:
  - Il peut gêner l'utilisation du levier de vitesse, etc.
  - Il peut gêner le fonctionnement de dispositifs de sécurité tels que les coussins de sécurité.
  - où il peut gêner la visibilité
- N'utilisez pas ni n'insérez de disque immédiatement dans des conditions de températures extrêmement chaudes ou froides.
  - Attendez que la température à l'intérieur de la voiture atteigne un niveau normal
- Observez les règles suivantes pendant la conduite:
  - Ne manipulez pas l'appareil (arrêtez le véhicule pour réaliser des opérations compliquées)
  - Ne regardez pas le moniteur (aucune image de lecteur n'est affichée si le frein de stationnement n'est pas engagé)
  - N'augmentez pas trop le niveau du volume (cela bloquerait les sons extérieurs)

# Préparations

## Fixation du panneau de commande

### ■ Fixation du panneau de commande

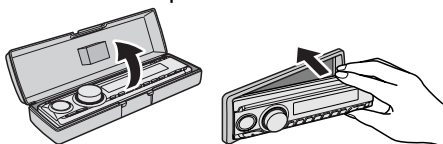

### ■ Retrait du panneau de commande

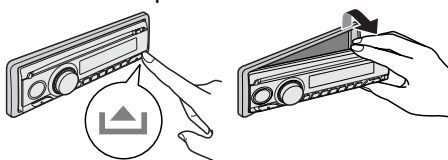

## Annulation de la démonstration des affichages/réglage de l'horloge

Vous pouvez annuler la fonction de démonstration (la démonstration entre en service après 20 secondes d'inactivité), et régler l'horloge.

Préparation: Démarrez le moteur du véhicule. (L'appareil ne peut pas être mis sous tension si "OFF" ou "ACC OFF" est choisi)

### 1 Mettez l'appareil sous tension



Mise sous/hors tension

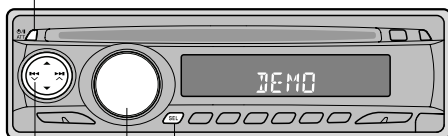

### 2 Affichez le menu PSM



(Maintenez la touche SEL) ● Le menu disparaît si aucune opération n'est réalisée pendant 15 secondes.

Molette de commande

SEL

### 3 Choisissez "DEMO",



choisissez "DEMO ON/OFF"



● Choisissez "DEMO OFF" pour annuler la démonstration.

### 4 Choisissez "CLOCK H",



réglez les heures



(l'heure est affichée dans un format de 12 heures)

### 5 Choisissez "CLOCK M",



réglez les minutes



### 6 Terminez la procédure



● Appuyez sur DISP pour vérifier l'heure actuelle ⇒  (s'affiche pendant 5 secondes si l'appareil est hors tension)

# Disques pouvant être reproduits



**Disques pouvant être reproduits**  
[12cm(4-3/4 po.)/8cm(3-3/16 po.)]

N'essayez pas de reproduire d'autres disques que ceux donnés dans les tableau ci-dessous. (Insérer d'autres types de disque peut entraîner du bruit statique et endommager les enceintes)

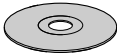
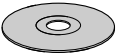
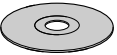
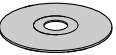
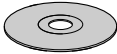
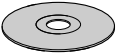
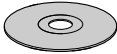
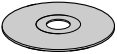
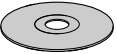
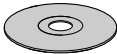
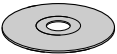
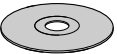
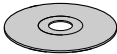
Type de disque	Type de support				
<b>DVD Vidéo</b>	 DVD Vidéo	 DVD-R*/-RW	 +R/+RW	 DualDisc (face DVD uniquement)	<ul style="list-style-type: none"> <li>● Au format DVD Vidéo (code de région 1) uniquement</li> <li>● NTSC</li> </ul>
<b>CD Vidéo</b>	 CD Vidéo	 CD-R/-RW			<ul style="list-style-type: none"> <li>● NTSC</li> </ul>
<b>CD</b>	 CD Audio	 CD Text	 CD-R/-RW		
<b>MP3/WMA</b> (disques contenant des fichiers MP3/WMA)	 DVD-R/-RW	 DVD-ROM	 +R/+RW	<ul style="list-style-type: none"> <li>● Au format UDF bridge uniquement</li> </ul>	
	 CD-R/-RW				<ul style="list-style-type: none"> <li>● Au formats ISO 9660 niveau 1, ISO 9660 niveau 2, Romeo, Joliet</li> </ul>

- Il est possible de reproduire des disques +R/+RW (mode vidéo uniquement) finalisés. Cependant, l'utilisation de disque +R à double couche sur cet appareil n'est pas recommandée.
- \* Un DVD-R enregistré en format MultiBorder est également compatible (à l'exception des disques double-couche).



**Disques ne pouvant pas être reproduits**

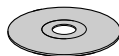

- DVD Audio, DVD-RAM, DVD-ROM (données), Dual Disc (face non DVD)
- DVD-R/-RW, +R/+RW enregistrés au format DVD-VR
- SVCD (Super CD Vidéo)
- CD-ROM, CD-I (CD-I Ready), Photo CD

## Précautions pour la lecture de disques à double face

- La face non DVD d'un disque à "DualDisc" n'est pas compatible avec le standard "Compact Disc Digital Audio". Par conséquent, l'utilisation de la face non DVD d'un disque à double face sur cet appareil n'est pas recommandée.

### Disques dans l'état suivant



Gondolé



Avec des autocollants attachés



Avec une étiquette décollée

Disques sales ou rayés

## À propos des disques MP3/WMA

- Les fichiers suivants ne peuvent pas être reproduits.
  - Fichiers MP3 codés au format MP3i et MP3 PRO.
  - Fichiers MP3 codés avec Layer 1/2.
  - Fichiers WMA codés sans perte, professionnels et formats vocaux.
  - Fichiers WMA qui ne sont pas basés sur Windows Media® Audio.
  - Fichiers au format WMA protégés contre la copie avec DRM.
  - Fichiers WMA enregistrés au format MBR (Multiple Bit Rate).
  - Fichiers qui contiennent des données telles que WAVE, ATRAC3, etc.
- Un maximum de 3 500 fichiers et de 250 dossiers (un maximum de 999 fichiers par dossier) peut être reconnu.
- Les noms des fichiers, les artistes (interprètes) et les données des balises (V2.4 ou postérieure) peuvent être affichés. (Seuls les caractères d'un octet peuvent être affichés correctement)
- Pour utiliser la recherche de dossier, le nom du dossier doit commencer par un nombre de 2 chiffres (01, 02, 03...). (P17)
- Le nombre maximum de caractères pour un nom de dossier et de fichier est de 25; 64 pour les données des balises MP3/WMA.
- Les fichiers enregistrés au format VBR (débit binaire variable) peuvent être reproduits. (La durée de lecture écoutée peut ne pas être précise)

## À propos des autres disques

- Baissez le volume avant de démarrer la lecture d'un disque. (Les disques possèdent un niveau de sortie plus élevé que les autres sources et ce volume élevé peut endommager les enceintes)
- Certains disques nécessitent des opérations différentes que celles expliquées dans ce manuel.
- Si  est affiché sur le moniteur, c'est que l'opération souhaitée ne peut pas être réalisée sur cet appareil ou à ce moment particulier.
- Codes de région des DVD Vidéo  
Cet autoradio peut reproduire uniquement des disques DVD dont le code de région comprend le numéro "1".

Exemple:



- Quand des fichiers CD-DA (CD musicaux) et MP3/WMA se trouvent sur le même disque, seules les fichiers CD-DA peuvent être reproduits.
- Bien que les disques multisession puissent être lus par cet appareil, les sessions non fermées sont sautées pendant la lecture. (Uniquement pour les CD-R/CD-RW)

### ● Pour garder les disques propres

Essayez en ligne droite du centre vers la périphérie. N'UTILISEZ PAS de nettoyants liquides, de diluants ni de benzène.



chiffon doux

### ● Pour reproduire un disque neuf

Retirez sur la touche rugueuse sur les bords intérieur et extérieur du disque. (Le disque éjecté si ces bords ne sont pas lisses.)



stylo, etc.

### ● Fonctions de prévention contre le vol du disque

Vous pouvez interdire l'éjection du disque. Appuyez sur la touche ▲ (éjection) tout en maintenant pressée la touche SRC. (Pour annuler cette fonction, répétez la même procédure.)

# Opérations de base Appareil principal

Touches ◀◀ ▶▶ | ...

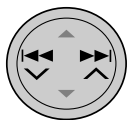

## Choisissez

- (Radio)
  - fréquence automatique
- (Disque)
  - chapitre/page
- (Radio satellite)
  - canal
- (iPod/lecteur D.)
  - page

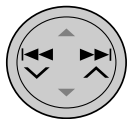

## Recherche

- (Radio)
    - fréquence manuelle
  - (Disque)
    - recherche vers l'avant/vers l'arrière
- (Maintenez pressée la touche)

Touches ▲ ▼ ...

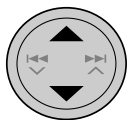

## Choisissez

- (Radio)
  - stations pré-réglés
- (Disque)
  - dossier
- (Radio satellite)
  - catégorie
- (Changeur de CD)
  - dossier

Après avoir appuyé sur

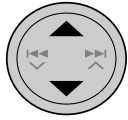

## Saut

- (Disque)
  - 10, 20, 30... chapitres/pages

**Mise sous/hors tension**  
(maintenez pressée la touche)/  
**Mise en/hors service de l'atténuation**

**Ajustement du volume**

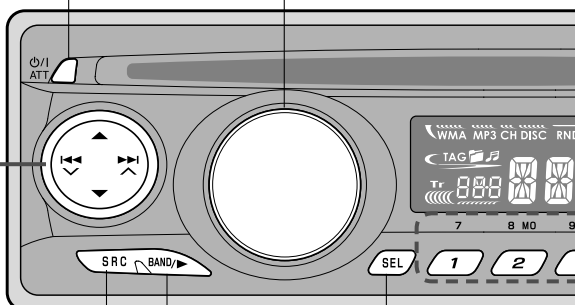

- Ajustement du son (P.31)
- Réglages personnalisés (P.26)

## Changement de la bande radio

(FM1/FM2/FM3/AM)  
(SIRIUS1/SIRIUS2/SIRIUS3)  
(XM1/XM2/XM3)

## Lecture de disques

(La lecture commence habituelle quand un disque est inséré.)

## Sélection de la source

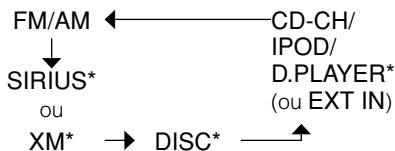

\* Utilisable uniquement si la source en question est connectée ou insérée.

# Fenêtre d'affichage

Choisissez un mode sonore (P.31)

Fente d'insertion de disque (le disque est avalé automatiquement)

Éjection du disque

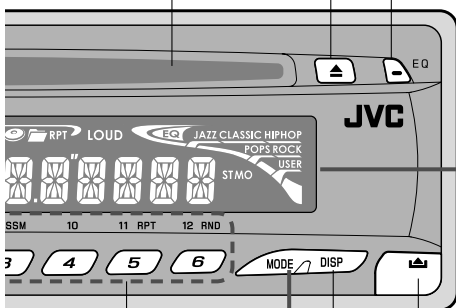

Type de fichier MP3/WMA

Appareil de lecture du disque  
CH: Changeur de CD  
DISC: Appareil principal

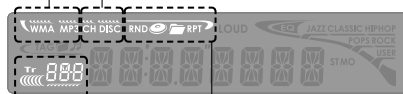

No de pré-réglage/  
No de page/No de dossier/No de disque/  
No de chapitre/No de canal

Lecture répétée/  
aléatoire  
Disque  
Dossier

Informations sur les disques

TAG: Tag  
: Dossier  
: Plage

Heure, menu, information de lecture

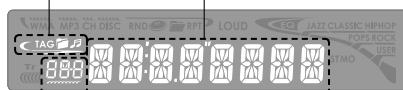

Affichage de la source

## Appel des stations

- 1-6/7-12  
(maintenez pressée la touche)  
(Radio)
- stations pré-réglées (Disque)
  - chapitre/titre/dossier/plage/disque

Retrait du panneau

Changement de l'affichage  
(Heure, information de lecture, etc.)

## Fonction MODE

Appuyez sur **MODE**, puis sur une de ces touches avant 5 secondes.

- 8 MO : Suppression du bruit statique pendant les émissions FM (P.13)
- 2 : Préréglage automatique des stations FM (P.13)
- 9 SSM : Préréglage automatique des stations FM (P.13)
- 3 : Lecture répétée (P.25)
- 11 RPT : Lecture répétée (P.25)
- 5 : Lecture aléatoire (P.25)
- 12 RND : Lecture aléatoire (P.25)
- 6

Mode sonore

LOUD (Loudness)

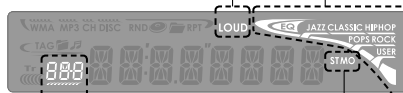

Indicateur de niveau de volume

Réception audio  
ST: stéréo  
MO: monophonique

# Opérations de base

Télécommande

## Mise en place de la pile

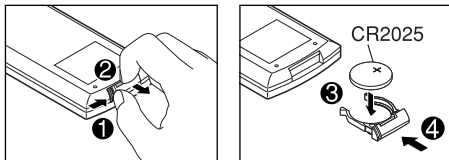

- **Avertissement:** Pour éviter que la pile soit endommagée ou entraîne un incendie...
  - Rangez-la hors de la portée des enfants
  - Ne la rechargez pas, ne la court-circuitiez pas ni de la démontez
  - Ne la jetez pas dans un feu
  - Ne la transportez pas avec d'autres objets métalliques

**Mise sous/hors tension** (maintenez pressée la touche)/  
**Mise en/hors service de l'atténuation**



**Sélection de la source** (P.8)

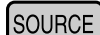

**Changement de la bande radio** (P.8)

Ne peut pas être utilisé sur cet appareil

**Ajustement du volume.**

2nd VOL: Ne peut pas être utilisé sur cet appareil

## Autres fonctions

Tout en maintenant pressée **SHIFT** ...

**ZOOM** : Agrandissement de l'image (P.24)

**TITLE** : Sélection de dossiers/titres  
➔ Entrée de nombres

## Entrée de nombres

Tout en maintenant pressée **SHIFT** ...

**+10** **-10**  
▲ ▼

: Sélection par unité de dix

**+100** **-100**  
▶▶ ◀◀

: Sélection par unité de cent

• Par exemple...

**[8]** ➔ **SHIFT** + **▽**<sup>⑧</sup>

**[23]** ➔ **SHIFT** + **▲**<sup>+10</sup> + **MENU**<sup>③</sup>  
(deux fois)

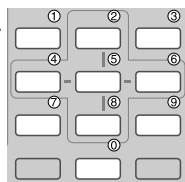

- Les commandes peuvent fonctionner de façon différente en fonction de la source, etc. Référez-vous à chaque page associée pour les détails.

La télécommande est pratique pour les opérations sur l'écran



Peut être utilisé pour commander les moniteurs JVC —KV-MR9010, KV-MH6510, et KV-M706

## Changement de l'état de lecture

: Arrêt	: Lecture	: Pause
	: Prévisualisation de 10 secondes (pendant la lecture)	
: Recherche vers l'arrière (x2→...x60)	: Recherche vers l'avant (x2→...x60)	
: Lecture au ralenti vers l'arrière (1/32→...1/2) pendant une pause	: Lecture au ralenti vers l'avant (1/32→...1/2) pendant une pause	

## Sélection d'un morceau/ image

Titre/  
dossier/  
station pré-réglée/  
catégorie

Chapitre/  
page/  
station/  
canal

OSD: P.18

MENU, TOP M: P.14,15,16,17

RETURN : P.15,17

## Sélection/ validation sur le moniteur (sauf pour les menus de disque)

Choisissez

Validation

### Pour le changeur de CD

: Sélection du disque

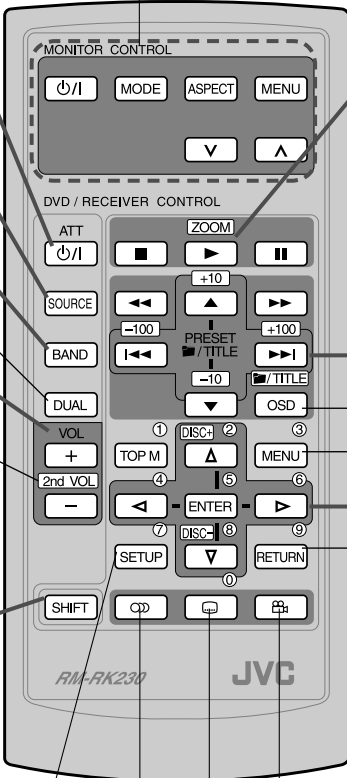

- : Changement de l'angle
- : Changement des sous-titres
- : Changement du son

SETUP: Réglages personnalisés (P.28)



# Écoute de la radio

**1** **SRC**  
Sélection de la radio  
(La dernière bande choisie est affichée)

ST: s'allume lors de la réception d'une émission FM stereo avec un signal suffisamment fort.

**2** **BAND**  
Sélection de la bande  
→ FM1 → FM2 → FM3 → AM

**3** **Sélection de la station**  
 ◀▶▶▶: Recherche automatique, Recherche manuelle (maintenez pressée la touche)  
 → La station peut être choisie en appuyant répétitivement sur la touche quand "M" clignote sur l'affichage.  
 ▲▼: Sélection d'une station préregistrée.  
 1 - 6: Appel d'une station préregistrée

● **Changement de l'affichage**  
 ▶Heure → Fréquence de la station\*  
 ← Fréquence

● **Fonction MODE (P.13)**

**Avec la télécommande**

● **Sélection de la station**

◀▶▶▶: Recherche automatique, Recherche manuelle (maintenez pressée la touche)  
 → La station peut être choisie en appuyant répétitivement sur la touche quand "M" clignote sur l'affichage.

▲ ▼: Sélection d'une station préregistrée

SHIFT + Numéro (1 - 6): Appel d'une station préregistrée

## Informations

\* "NO NAME" apparaît si aucun nom n'est enregistré pour la station. (P.24)

### < MO > Suppression du bruit statique

FM







Vous pouvez changer la réception stéréo en réception monophonique quand la réception d'une émission FM est mauvaise pour supprimer les bruits statiques.

-  
-   MONO OFF  
↑↓  
MONO  
● L'indicateur MO s'allume.

### < SSM > Préréglage automatique des stations FM

FM

Vous pouvez préréglager automatiquement les stations FM dont les signaux sont puissants sur chaque touche [1] à [6].  
(SSM : Mémorisation automatique séquentielle des stations puissantes)





-   ● 6 stations peuvent être préréglées pour chaque bande.
  -  
  -   ● Le préréglage automatique démarre et la station préréglée sur [1] est affichée une fois le préréglage terminé.  
(Maintenez pressée la touche)
- Quand le préréglage automatique des stations est effectué, toutes les stations précédemment préréglées sont effacées.

### Préréglage manuel des stations

FM/AM

Vous pouvez préréglager vos stations préférées sur les touches [1] à [6].

Par ex.: Préréglage de la station FM 92,5 MHz sur la touche 

- Choisissez la bande puis la station que vous souhaitez préréglager en suivant les étapes  à  (P.12)  ● 6 stations peuvent être préréglées pour chaque bande.
  -   ● Une fois terminé, le numéro préréglé apparaît brièvement.  
(Maintenez pressée la touche) Numéro de préréglage
- Les canaux de radio satellite peuvent être préréglés en utilisant la même procédure.



# CD Vidéo

**Préparation:** Choisissez l'entrée appropriée sur le moniteur.

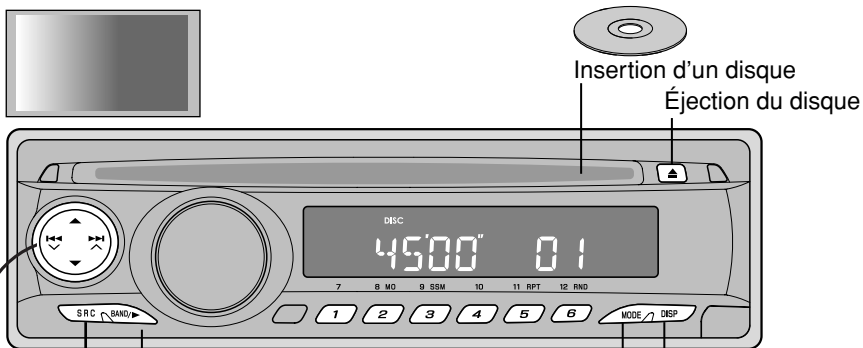

● Lecture

**1**



Choisissez "DISC"  
(La lecture démarre automatiquement)

● Changement de l'affichage

Heure  
↓  
Informations sur la lecture

● Fonction MODE (P.25)

Sélection d'une plage

◀◀▶▶: Sélection d'une plage, recherche vers l'arrière/vers l'avant (maintenez la touche pressée)

MODE → ▲▼: Saut de 10 pages (10, 20, 30...)

1 - 6: Sélection d'un numéro de page—Page 1 à 6/7 à 12 (maintenez la touche pressée)

## Avec la télécommande



● Changement de l'état de lecture

- : Arrêt
- ▶ : Lecture
- ⏸ : Pause, lecture image par image pendant la pause
- ◀ : Recherche vers l'arrière
- ▶ : Recherche vers l'avant, lecture au ralenti vers l'avant \*1 pendant la pause
- 📶 : Changement du canal audio

\*1 Aucun son n'est reproduit pendant la lecture au ralenti

● Sélection d'une plage

- ◀▶ : Sélection d'une plage, recherche vers l'arrière/vers l'avant (maintenez la touche pressée)
- SHIFT + Numéro: Sélection d'un numéro de plage

● Commande du menu de disque

- SHIFT + Numéro: Sélection/validation
- RETURN: Retour à l'élément précédent
- → SHIFT + Numéro: Annulation de la lecture PBC et sélection d'une plage
- MENU: Retour à la lecture PBC
- TOP M: Retour à la lecture PBC

● Commande à partir de la barre sur l'écran (P.18)

# Lecture d'un disque

CD

- Quand l'appareil est connecté au moniteur

Informations de lecture (P.19)

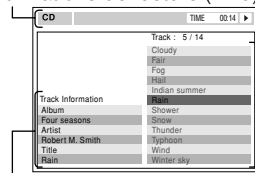

(Avec la télécommande)

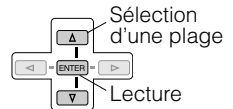

Insertion d'un disque

Informations sur la page \*1 Liste des pages

- Éjection du disque

\*1 Affiché uniquement pour les CD Text ("NO NAME" apparaît pour les CD ordinaires)

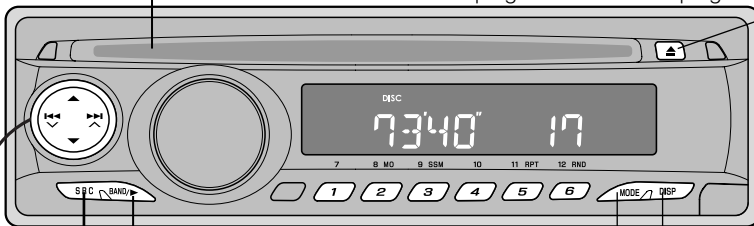

- Lecture

- Fonction MODE (P.25)

- Changement de l'affichage

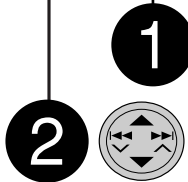

Choisissez "DISC" ou "CD-CH".  
(La lecture démarre automatiquement)

Sélection d'un morceau.

◀▶ : Sélection d'une page, recherche vers l'arrière/vers l'avant (maintenez la touche pressée)

MODE ▲▼ : Saut de 10 pages (10, 20, 30...)

1 - 6 : Sélection d'un numéro de page—Page 1 à 6/7 à 12 (maintenez la touche pressée),  
Sélection d'un numéro de disque (quand "CD-CH" est choisi)—Disque 1 à 6/7 à 12 (maintenez la touche pressée)

Heure  
↓  
Nom du disque/artiste\*1  
↓  
Nom de la page\*1  
↓  
Durée de lecture écoulée

## Avec la télécommande (sauf pour le changeur de CD)



- Changement de l'état de lecture

■ : Arrêt  
▶ : Lecture  
|| : Pause  
◀◀ : Recherche vers l'arrière  
▶▶ : Recherche vers l'avant

- Sélection d'un morceau.

◀▶ : Sélection d'une page, recherche vers l'arrière/vers l'avant (maintenez la touche pressée)

SHIFT + Numéro : Sélection d'un numéro de page

- Commande à partir de la barre sur l'écran (P.18)

- Lecture à partir de la liste (à l'arrêt)

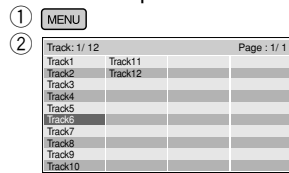

(Liste des pages)

Pour fermer la liste, MENU

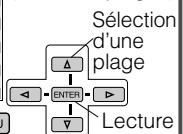

(Pour le changeur de CD)

◀▶ : Sélection d'une page, recherche vers l'arrière/vers l'avant (maintenez la touche pressée)

DISC-▲ DISC-▼ : Sélection du disque



# Lecture de disque

Quand l'appareil est connecté à un moniteur, les disques peuvent être commandés à partir de la barre sur l'écran. Les informations affichées et les fonctions disponibles dépendent en fonction du disque. (Télécommande uniquement)

**Préparation:** Choisissez "DISC" comme source.

SOURCE

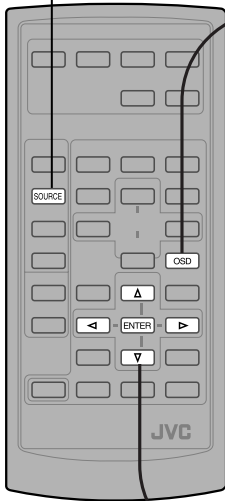

1

Affiche la barre sur écran



(CD)

● L'écran original est rappelé après 5 secondes.



(MP3)

■ Lors de la lecture d'un DVD Vidéo ou d'un CD Vidéo

(Deux fois)



(DVD Vidéo)



(CD Vidéo)

2

Choisissez l'élément

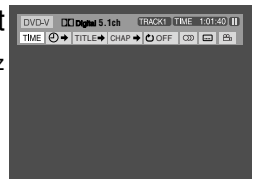
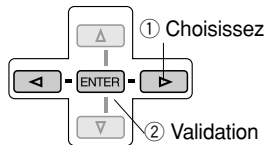

Par ex. : DVD Vidéo

■ Pour faire disparaître la barre sur l'écran



3

Sélection du contenu



Si le menu déroulant apparaît

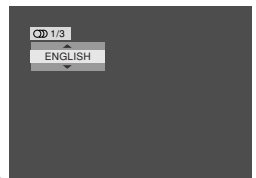
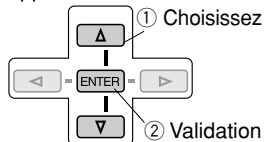

- Entrée de la durée → (P.19)
- Entrée de nombres → (P.9)

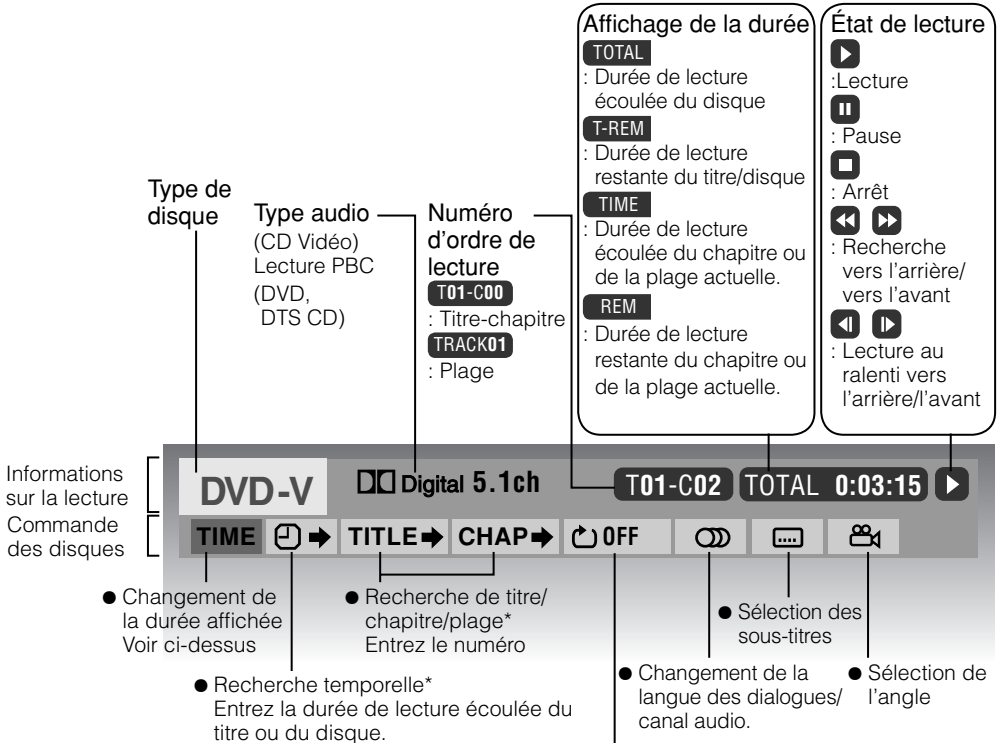

### Entrée de la durée

(DVD Vidéo)

Exemple : 1:02:00

(SHIFT) (maintenez pressée la touche)+

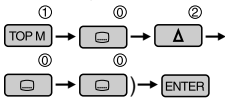

(CD/CD Vidéo)

Exemple : 64:00

(SHIFT) (maintenez pressée la touche)+

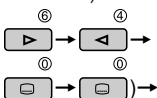

● Pour effacer une mauvaise entrée ◀

### ● Lecture répétée

(DVD Vidéo)



(CD Vidéo sans PBC)

REPEAT → (Annulée)

(CD)

REPEAT TRACK → (Annulée)

(MP3/WMA)

REPEAT TRACK → REPEAT FOLDER

(Annulée)

### ● Lecture aléatoire

(CD Vidéo sans PBC)

RANDOM → (Annulée)

(CD)

RANDOM DISC → (Annulée)

(MP3/WMA)

RANDOM FOLDER → RANDOM DISC

(Annulée)

### ● Lecture des introductions

(CD Vidéo sans PBC)

INTRO → (Annulée)

(CD)

INTRO TRACK → (Annulée)

(MP3/WMA)

INTRO TRACK → INTRO FOLDER

(Annulée)

\* Ne peut pas être réalisé pendant la lecture PBC d'un CD Vidéo.



# Écoute de la radio satellite

Vous écouter un grand nombre de canaux en connectant l'appareil à la radio satellite SIRIUS ou XM. Après avoir connecté la radio satellite, vérifiez le numéro d'identification et effectuez la suscription.

Mise sous/hors tension

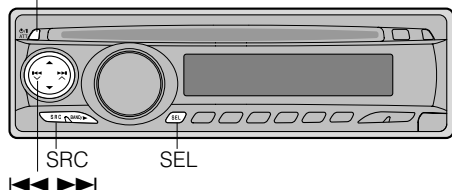

Préparation: Connectez la radio satellite (SIRIUS ou XM).

- Référez-vous au Manuel d'installation/ raccordement (volume séparé).

## Préparation de la radio SIRIUS

**1** Choisissez "SIRIUS"

The SRC button is pressed, and the display shows "SIRIUS 1".

UPDATING

- La mise à jours des canaux démarre. (Aucun son n'est reproduit pendant plusieurs minutes)

- Quand la mise à jour est terminée, CH184 est affiché.

**2** Affichez le menu PSM

The SEL button is pressed, and the display shows "DEMO".

(Maintenez pressée la touche)

**3** Choisissez "SID" et vérifiez votre numéro d'identification.

The SRC button is pressed, and the display shows "SID".

- Votre numéro d'identification est affiché.

**4** Souscrivez à SIRIUS

Internet (<http://activate.siriusradio.com/>)  
Ou téléphone (1-888-539-SIRIUS<7474>)  
→Après la suscription, "SUB UPDT PRESS ANY KEY" est affiché.

## Préparation de la radio XM

**1** Choisissez "XM"

The SRC button is pressed, and the display shows "XM 1".

UPDATING

- La mise à jours des canaux démarre. (Aucun son n'est reproduit pendant plusieurs minutes)

- Quand la mise à jour est terminée, le canal 1 est affiché.

**2** Choisissez "CHANNEL0" et vérifiez votre numéro d'identification.

The SRC button is pressed, and the display shows "CHANNEL0".

- Votre numéro d'identification est affiché.

**3** Souscrivez à XM.

Internet (<http://xmradio.com/activation/>)  
Ou téléphone (1-800-XM-RADIO<967-2346>)  
→Après la suscription, un canal est affiché.

# SIRIUS/XM

1



Choisissez la radio satellite—"SIRIUS" ou "XM"

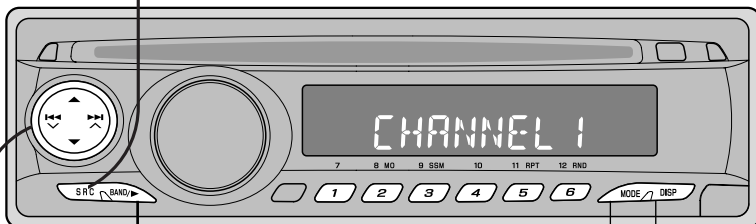

\*1 seulement SIRIUS

2



Sélection de la bande

(SIRIUS): → SIRIUS1 → SIRIUS2 → SIRIUS3

(XM): → XM1 → XM2 → XM3

● 6 canaux peuvent être préréglées pour chaque bande. (P.13)

● Fonction MODE (P.13) ● Changement de l'affichage



3



Sélection du canal

▲ ▼ : Sélection de la catégorie\*2

(Sur la radio XM, choisissez un canal avant 15 secondes)

◀▶ : Sélection du canal

(maintenir la touche pressée permet de changer les canaux de façon continue)

1-6 : Appel d'un canal préréglé

## Avec la télécommande

● Sélection du canal

◀▶ : Sélection du canal  
(maintenir la touche pressée permet de changer les canaux de façon continue)

▲ ▼ : Sélection de la catégorie

SHIFT + Numéro: Appel d'un canal préréglé

## Informations

- Quand la radio satellite est connectée, vous pouvez uniquement choisir "SIRIUS" ou "XM" comme source.
- Les canaux non valides ou pour lesquels aucune souscription n'a été faite sont sautés lors du changement de la catégorie ou du canal.

\*2 Pour la radio XM: Si vous ne choisissez pas les catégories, vous pouvez choisir tous les canaux de toutes les catégories (y compris les canaux non catégorisés).

# Lecture de iPod® ou du lecteur D.

Vous pouvez commander des lecteurs audio numériques tels que iPod d'Apple ou le lecteur D. de JVC en utilisant la télécommande de cet appareil.

**Préparation:** Connectez iPod ou le lecteur D. avec un adaptateur spécial.

- Référez-vous au Manuel d'installation/raccordement (volume séparé) et au manuel d'instruction de l'adaptateur.

**1**  SRC

Choisissez "IPOD"/"D.PLAYER".  
(La lecture démarre automatiquement)

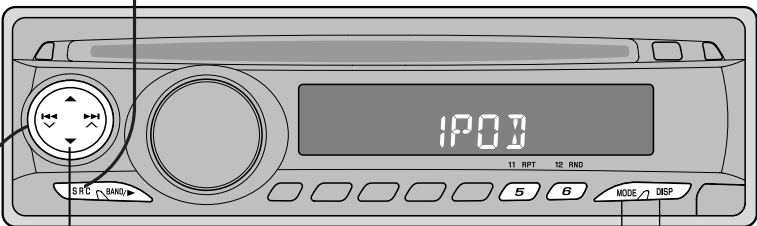



iPod: Pause  
D. player: Arrêt

- Fonction MODE (P.25)
- Changement de l'affichage

**2**  Sélection d'un morceau.

◀▶▶▶: Sélection d'une plage, recherche vers l'arrière/vers l'avant  
(maintenez la touche pressée)

■ Sélection à partir du menu

**1**   ● La liste des éléments se referme après 5 secondes d'inactivité.

**2**  Choisissez

**3**  Retour  
Validation/Suivant

→ Répétez les étapes 2 et 3, et choisissez le morceau souhaité.

- Pour iPod: Pour reproduire tous les morceaux, choisissez "All" dans "Albums".

(iPod)	(D. player)
PLAYLIST	PLAYLIST
↕	↕
ARTISTS	ARTIST
↕	↕
ALBUMS	ALBUM
↕	↕
SONGS	GENRE
↕	↕
GENRES	TRACK
↕	
COMPOSER	

# Lecture d'autres appareils

Vous pouvez écouter le son d'appareils extérieurs tels que des lecteurs de MD à travers les enceintes de cet appareil.

**Préparation:** Connectez le lecteur de MD ou un autre appareil extérieur avec un adaptateur spécial.

Dans "Réglages de base" (P.27), réglez "EXT IN" sur "EXT IN".

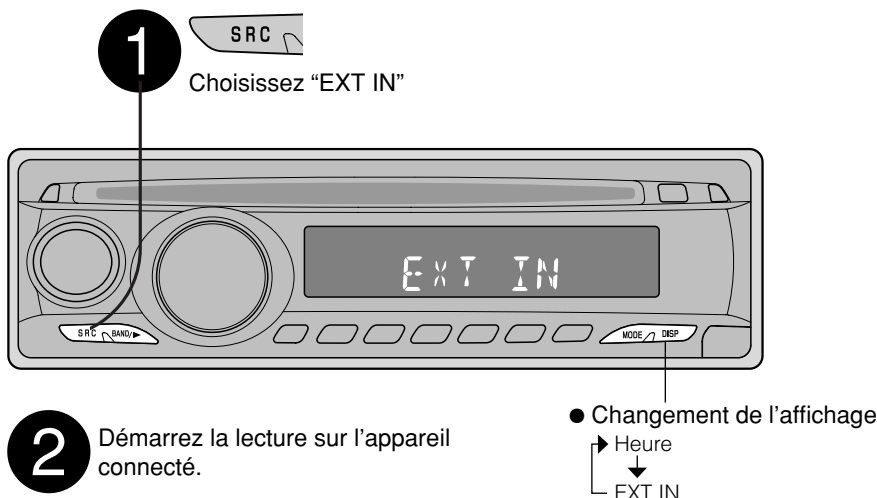

## Schéma de connexion des appareils extérieurs

● Pour les connexions, référez-vous au Manuel d'installation/raccordement (volume séparé).

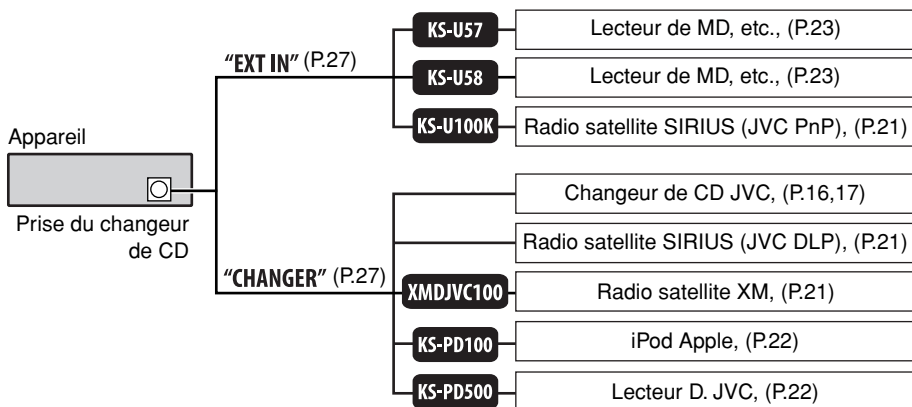

■ : Adaptateur (vendu séparément)

# Fonctions pratiques

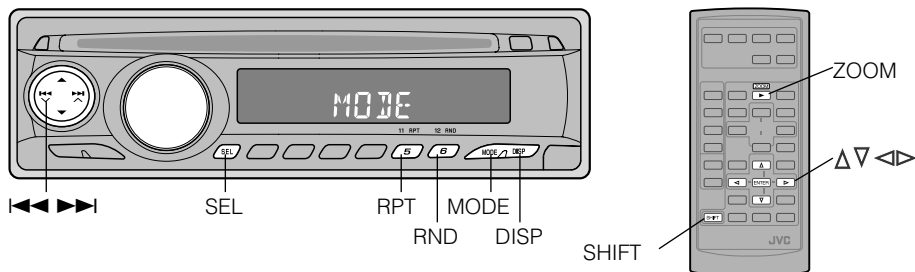

## Enregistrement du nom des stations

Vous pouvez enregistrer un maximum de 30 noms de stations différentes (FM/AM) de 8 caractères maximum.

**1** Affichez la station pour laquelle vous souhaitez enregistrer un nom.

**2** + (Maintenez pressée la touche) (Maintenez pressée la touche) • Si "NAMEFULL" apparaît, c'est que le nombre maximum de noms de stations est déjà pré-réglé.

**3** **• Caractères disponibles**

**4** Précédent Suivant

**5**

A	B	C	D	E	F	G
H	I	J	K	L	M	N
O	P	Q	R	S	T	U
V	W	X	Y	Z	0	1
2	3	4	5	6	7	8
9	-	/	<	>	espace	

• Pour effacer tout le nom, ⇒ à l'étape 2 (Maintenez pressée la touche)

## Agrandissement de l'image

Vous pouvez agrandir l'image à l'une des six différentes tailles possibles pendant la lecture. (Télécommande uniquement)

**1** +

**2** (Déplacement de la position d'agrandissement)

• Pour annuler le zoom, choisissez "ZOOM OFF" à l'étape 1.

Vous pouvez régler des plages, des dossiers ou des disques à répéter. (Sauf pendant la lecture PBC sur un CD Vidéo)



< RPT >  
Lecture  
répétée

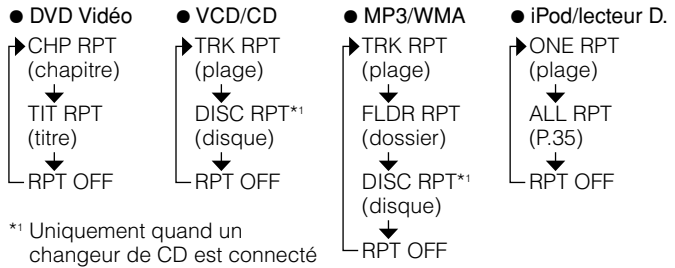

Vous pouvez régler des plages, des dossiers ou des disques pour la lecture aléatoire. (Sauf pendant la lecture PBC sur un CD Vidéo)

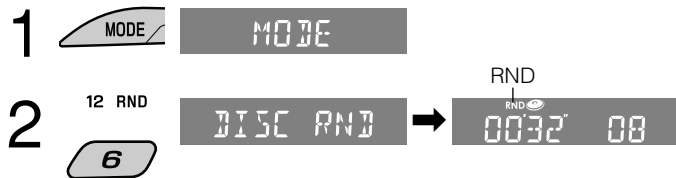

< RND >  
Lecture  
aléatoire

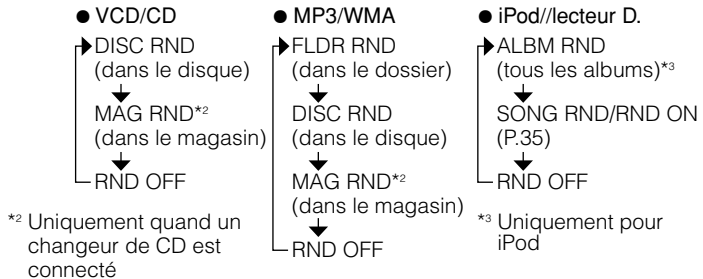

- Les fonctions "INTRO TRACK" (reproduction de l'introduction de chaque plage) et "INTRO FOLDER" (reproduction de la première plage de chaque dossier) peuvent être pratiques lors de la recherche de plages ou de dossiers. (P.19)

# Réglages personnalisés

## Réglages de base

Vous pouvez ajuster l'heure et changer les réglages de l'affichage LCD, etc. (Mode des réglages préférés: PSM)

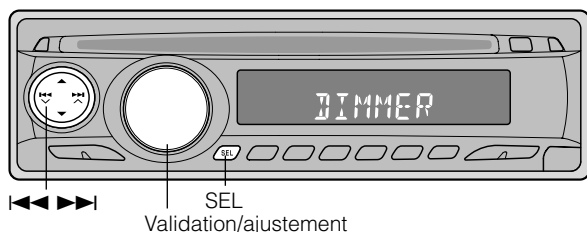

1

Affichez le menu PSM



(Maintenez pressée la touche)



2

Choisissez l'élément

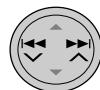

3

Validation/ajustement



4

Terminer



### Informations

- Le menu PSM se ferme automatiquement après 15 secondes d'inactivité.
- Si l'alimentation de l'appareil est coupée à cause du remplacement de la batterie, etc., les réglages sont réinitialisés à leur état d'origine.

### Option

#### DEMO

Démonstration des affichages

#### CLOCK H/M

Ajustement des heures/minutes

#### CLK ADJ

Ajustement de l'horloge (Est affiché uniquement quand la radio satellite SIRIUS/XM est connectée)

#### T-ZONE

Fuseau horaire (Est affiché uniquement quand "CLK ADJ" est réglé sur "AUTO")

#### DST

Heure d'été (Est affiché uniquement quand "CLK ADJ" est réglé sur "AUTO")

#### SID

SIRIUS ID (Est affiché uniquement quand la radio satellite SIRIUS est connectée)

#### DIMMER

Gradateur

Réglages	Option	Réglages
<ul style="list-style-type: none"> <li>● <u>DEMO ON</u> : La démonstration démarre automatiquement après 20 secondes d'inactivité.</li> <li>● <u>DEMO OFF</u> : Annulation.</li> </ul> (P.5)	<b>SCROLL</b> Défilement	<ul style="list-style-type: none"> <li>● <u>ONCE</u> : Fait défiler une fois les informations de la page.</li> <li>● <u>AUTO</u> : Répète le défilement (à 5 secondes d'intervalle).</li> <li>● <u>OFF</u> : Annulation.</li> </ul> * Maintenir pressée DISP permet de faire défiler l'affichage quel que soit ce réglage.
<ul style="list-style-type: none"> <li>● <u>AUTO</u> : L'horloge intégrée est ajusté automatiquement en utilisant les données des canaux de la radio satellite.</li> <li>● <u>OFF</u> : Annulation.</li> </ul> Choisissez votre zone de résidence à partir des suivantes.	<b>EXT IN</b> Entrée extérieure (Uniquement quand la source est FM/AM ou DISC)	<ul style="list-style-type: none"> <li>● <u>CHANGER</u> : Pour utiliser un changeur de CD JVC ou une radio satellite (SIRIUS/XM) compatible JVC, iPod ou le lecteur D.</li> <li>● <u>EXT IN</u> : Pour utiliser un autre appareil extérieur (sauf pour les appareils ci-dessus).</li> </ul>
<ul style="list-style-type: none"> <li>● <u>EASTERN</u> ● <u>ATLANTIC</u></li> <li>● <u>NEWFOUND</u> ● <u>ALASKA</u></li> <li>● <u>PACIFIC</u> ● <u>MOUNTAIN</u></li> <li>● <u>CENTRAL</u></li> </ul> Mettez en service l'heure d'été si votre zone y est soumise.	<b>TAG DISP</b> Affichage des balises	<ul style="list-style-type: none"> <li>● <u>TAG ON</u> : Affiche les balises lors de la lecture d'une plage MP3/WMA.</li> <li>● <u>TAG OFF</u> : Annulation.</li> </ul>
Les 12 chiffres d'identification SIRIUS défilent sur l'affichage pendant 5 secondes après que "SID" soit choisi.	<b>AMP GAIN</b> Commande du gain de l'amplificateur	Vous pouvez changer le niveau de volume maximum <ul style="list-style-type: none"> <li>● <u>LOW PWR</u> : VOL 00 à VOL 30 (Choisissez ce réglage si la puissance maximum des enceintes est inférieure à 45 W.)</li> <li>● <u>HIGH PWR</u> : VOL 00 – VOL 50</li> </ul>
<ul style="list-style-type: none"> <li>● <u>ON</u> : Met en service l'heure d'été.</li> <li>● <u>OFF</u> : Annulation.</li> </ul>	<b>IF BAND</b> Filtre de fréquence intermédiaire	<ul style="list-style-type: none"> <li>● <u>AUTO</u> : Augmente la sélectivité du tuner afin de réduire les bruits d'interférences. (L'effet stéréo peut être perdu.)</li> <li>● <u>WIDE</u> : Il y a des interférences des stations adjacentes, mais la qualité du son n'est pas dégradée et l'effet stéréo est conservé.</li> </ul>
<ul style="list-style-type: none"> <li>● <u>ON</u> : Met en service le gradateur.</li> <li>● <u>OFF</u> : Annulation.</li> </ul>	<b>AREA</b> Intervalle des canaux du tuner	<ul style="list-style-type: none"> <li>● <u>AREA US</u> : Lors de l'utilisation de l'appareil en Amérique du Nord/Centrale/du Sud. L'intervalle de fréquences AM/FM est réglé sur 10 kHz/200 kHz.</li> <li>● <u>AREA SA</u> : Lors de l'utilisation de l'appareil dans les pays d'Amérique du Sud ou l'intervalle FM est de 100 kHz. L'intervalle AM est réglé sur 10 kHz.</li> <li>● <u>AREA EU</u> : Lors de l'utilisation de l'appareil dans les autres régions. L'intervalle des fréquences AM/FM est réglé sur 9 kHz/50 kHz (100 kHz—pendant la recherche automatique).</li> </ul>

● Le réglage souligné indique le réglage par défaut.



# Réglages personnalisés

## Réglages relatifs aux DVD

Vous pouvez changer la langue des dialogues ou des sous-titres d'un DVD avant la lecture. (Télécommande uniquement)

**Préparation:** Choisissez "DISC" comme source et arrêter la lecture

SOURCE

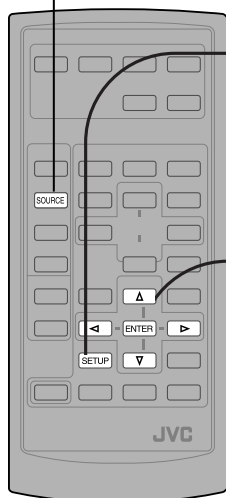

1

Ouverture de l'écran de réglage du DVD

SETUP

2

Sélection du menu

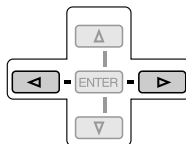

3

Choisissez l'élément

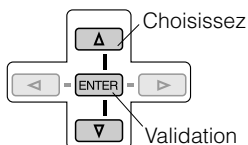

■ Fermeture de l'écran de réglage

SETUP

4

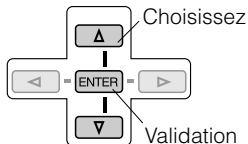

Validation

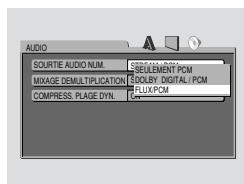
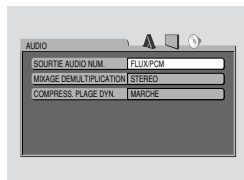
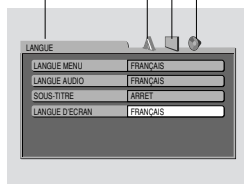

Menu sélectionné  
image  
langue audio

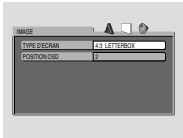

**AVERTISSEMENT:** La langue de l'affichage sur l'écran ci-dessus peut être changée en utilisant le réglage "Menu LANGUE" (voir aussi page 29). À l'expédition de l'usine, "ANGLAIS" est choisi.

Menu	Élément	Réglages
Menu LANGUE	LANGUE MENU	Sélection de la langue du menu de DVD (P.30 "Codes de langue").
	LANGUE AUDIO	Sélection de la langue des dialogues (P.30 "Codes de langue").
	SOUS-TITRE	Sélection de la langue des sous-titres (P.30 "Codes de langue").
	LANGUE D'ECRAN	Sélection de la langue de l'écran de réglage.
Menu IMAGE	TYPE D'ECRAN	<p>Vous pouvez choisir la lecture sur écran large 16:9 pour l'adapter à votre moniteur.</p> <p>● 16 : 9      ● 4:3 LETTERBOX      ● 4:3 PAN SCAN</p> 
	POSITION OSD	<p>Choisissez ce réglage pour afficher un guide en bas de l'écran de réglage. (Ou bien, quand vous souhaitez changer la position de la barre sur l'écran.)</p> <p>● 1  Affichage du guide</p> <p>● 2  Le guide n'est pas affiché. (La position de la barre sur l'écran se déplace vers le bas)</p>
Menu AUDIO	SOURTIE AUDIO NUM.	<p>Choisissez ce réglage en fonction de l'appareil connecté à la prise DIGITAL OUT.</p> <ul style="list-style-type: none"> <li>● SEULEMENT PCM: Appareils d'enregistrement tels que des enregistreurs de MD</li> <li>● DOLBY DIGITAL/PCM : Décodeur Dolby Digital ou amplificateur compatible</li> <li>● FLUX/PCM : Décodeur DTS, décodeur Dolby Digital, décodeur MPEG Audio ou amplificateur compatible</li> </ul>
	MIXAGE DEMULTIPLICATION	<p>Choisissez ce réglage en fonction de l'appareil connecté à la prise LINE OUT.</p> <ul style="list-style-type: none"> <li>● DOLBY SURROUND : Décodeur Dolby Surround ou amplificateur compatible</li> <li>● STEREO : Sauf pour les appareils ci-dessus</li> </ul>
	COMPRESS. PLAGE DYN.	<p>Vous pouvez profiter d'un son puissant même quand le niveau de volume est bas. (Uniquement pendant la lecture Dolby Digital)</p> <ul style="list-style-type: none"> <li>● AUTO : La fonction entre en service quand au moins trois canaux de son multicanal sont disponibles.</li> <li>● MARCHE : La fonction est toujours en service.</li> </ul>

# Réglages personnalisés

## Réglages relatifs aux DVD

### Codes de langue

Code	Langue	Code	Langue	Code	Langue	Code	Langue
AA	Afar	GL	Galicien	MK	Macédonien	SO	Somalien
AB	Abkhazien	GN	Guarani	ML	Malayalam	SQ	Albanais
AF	Afrikaans	GU	Gujarati	MN	Mongol	SR	Serbe
AM	Amharique	HA	Hausa	MO	Moldavien	SS	Siswati
AR	Arabe	HI	Hindi	MR	Marathi	ST	Sesotho
AS	Assamais	HR	Croate	MS	Malais (MAY)	SU	Soudanais
AY	Aymara	HU	Hongrois	MT	Maltais	SW	Swahili
AZ	Azerbaïdjanais	HY	Arménien	MY	Birman	TA	Tamil
BA	Bashkir	IA	Interlingua	NA	Nauruan	TE	Télougou
BE	Biélorusse	IE	Interlangue	NE	Népalais	TG	Tadjik
BG	Bulgare	IK	Inupiak	NO	Norvégien	TH	Thaï
BH	Bihari	IN	Indonésien	OC	Langue d'oc	TI	Tigrinya
BI	Bislama	IS	Islandais	OM	(Afan) Oromo	TK	Turkmène
BN	Bengali, Bangladais	IW	Hébreu	OR	Oriya	TL	Tagalog
BO	Tibétain	JI	Yiddish	PA	Panjabi	TN	Setswana
BR	Breton	JW	Javanais	PL	Polonais	TO	Tongan
CA	Catalan	KA	Géorgien	PS	Pashto, Pushto	TR	Turc
CO	Corse	KK	Kazakh	PT	Portugais	TS	Tsonga
CS	Tchèque	KL	Groenlandais	QU	Quechua	TT	Tatar
CY	Gallois	KM	Cambodgien	RM	Rhaeto-Romance	TW	Twi
DZ	Bhutani	KN	Kannara	RN	Kirundi	UK	Ukrainien
EL	Grec	KO	Coréen (KOR)	RO	Roumain	UR	Ourdou
EO	Espéranto	KS	Kashmiri	RW	Kinyarwanda	UZ	Ouzbek
ET	Estonien	KU	Kurde	SA	Sanskrit	VI	Vietnamien
EU	Basque	KY	Kirghiz	SD	Sindhi	VO	Volapük
FA	Persan	LA	Latin	SG	Sango	WO	Ouolof
FI	Finois	LN	Lingala	SH	Serbo-Croate	XH	Xhosa
FJ	Fidji	LO	Laotien	SI	Cingalais	YO	Yoruba
FO	Faroese	LT	Lithuanien	SK	Slovaque	ZU	Zoulou
FY	Frison	LV	Latvian, Letton	SL	Slovène		
GA	Irlandais	MG	Malagasy	SM	Samoan		
GD	Gaélique écossais	MI	Maori	SN	Shona		

# Ajustement du son

Vous pouvez choisir une des six courbes de réglage sonore disponibles (C-EQ: égaliseur personnalisé) en fonction du genre de musique que vous écoutez. Vous pouvez aussi faire vos propres ajustements et les mémoriser.



SEL  
Ajustement

1



EQ  
USER

- USER (Pas d'effet)
- ↓ ROCK (Musique rock ou disco)
- ↓ CLASSIC (Musique classique)
- ↓ POPS (Musique légère)
- ↓ HIP HOP (Musique funk ou rap)
- ↓ JAZZ (Musique jazz)

BAS (graves)	TRE (aigus)	LOUD (loudness)
00	00	OFF
+03	+01	ON
+01	-02	OFF
+04	+01	OFF
+02	00	ON
+02	+03	OFF

## ■ Pour réaliser vos propres ajustements

1



TRE 00

2

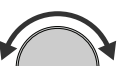

TRE +04

- Les ajustements personnalisés sont mémorisés.
- Quand vous ajustez les graves, les aigus ou le loudness, les ajustements réalisés sont mémorisés pour le mode sonore actuel (C-EQ), y compris "USER".
- Si vous utilisez un système à deux enceintes, réglez le niveau du fader sur "00".
- Si la source est FM, VOL.A est fixé ("FIX"), et ne peut pas être ajusté.

<b>BAS (graves)</b> Ajuste les graves.	-06 ↔ +06
<b>TRE (aigus)</b> Ajuste les aigus.	-06 ↔ +06
<b>FAD (fader)</b> Ajustez la balance avant-arrière des enceintes.	R06 ↔ F06
<b>BAL (balance)</b> Ajustez la balance gauche-droite des enceintes.	L06 ↔ R06
<b>LOUD (loudness)</b> Produit un son bien équilibré aux faibles niveaux de volume.	LOUD ON/ LOUD OFF
<b>VOL.A (ajustement du volume)</b> Ajustez et mémorisez automatiquement le niveau de volume pour chaque source.	-05 ↔ +05
<b>VOL (volume)</b> Ajustez le volume.	00 ↔ 30 (50*)

\* Dépend du réglage de commande de gain de l'amplificateur. (P.27 "AMP GAIN")

# Guide de dépannage

Ce qui peut apparaître comme un problème peut ne pas être toujours très grave. Vérifiez les points suivants avant d'appeler un centre de service.

	Problème	Causes/Remèdes
Généralités	Aucun son n'est entendu des enceintes.	<ul style="list-style-type: none"> <li>● Le niveau de volume est réglé sur le niveau minimum. →Ajustez-le sur le niveau correct.</li> <li>● Les connexions sont incorrectes. →Vérifiez les cordons et les connexions.</li> </ul>
	Cet autoradio ne fonctionne pas du tout.	<ul style="list-style-type: none"> <li>● Le micro-ordinateur intégré peut fonctionner incorrectement à cause de parasites, etc. →Réinitialisez l'appareil.</li> </ul>
FM/AM	Les stations FM ne peuvent pas être réglées automatiquement.	<ul style="list-style-type: none"> <li>● Les signaux sont trop faibles. →Mémorisez les stations manuellement.</li> </ul>
	Bruit statique pendant l'écoute de la radio.	<ul style="list-style-type: none"> <li>● L'antenne n'est pas connectée solidement. →Connectez l'antenne solidement.</li> </ul>
Lecture de disque	"ERREUR DE CODE REGIONAL" apparaît sur le moniteur.	<ul style="list-style-type: none"> <li>● Le code de région du DVD n'est pas "1". →Insérez un DVD dont le code de région comprend le "1".</li> </ul>
	"LE CONDUCTEUR NE DOIT PAS REGARDER LE MONITEUR EN CONDUISANT." apparaît sur le moniteur.	<ul style="list-style-type: none"> <li>● Le frein de stationnement n'est pas engagé. →Arrêtez de conduire et engagez le frein de stationnement.</li> </ul>
	Le disque ne peut pas être reproduit.	<ul style="list-style-type: none"> <li>● Le disque est inséré à l'envers. →Insérez les disques correctement.</li> </ul>
	Les disques enregistrables/réinscriptibles ne peuvent pas être reproduits.	<ul style="list-style-type: none"> <li>● Le disque n'est pas finalisé. →Insérez un disque finalisé. →Finalisez le disque avec l'appareil qui a été utilisé pour l'enregistrement.</li> </ul>
	Les plages sur les disques enregistrables/réinscriptibles ne peuvent pas être sautées.	
	Le disque ne peut pas être reconnu.	<ul style="list-style-type: none"> <li>● Il y a eu un mauvais fonctionnement avec le lecteur de DVD/CD. →Éjecter le disque de force.</li> </ul>
	"NO DISC" apparaît sur l'affichage.	<ul style="list-style-type: none"> <li>● Le disque n'est pas inséré correctement. →Insérez les disques correctement.</li> </ul>
	Le son et l'image sont quelque fois interrompus ou déformés.	<ul style="list-style-type: none"> <li>● Vous conduisez sur une route accidentée. →Arrêtez la lecture lorsque vous conduisez sur une route accidentée.</li> <li>● Le disque est rayé. →Changez le disque.</li> </ul>
	Aucune image de lecture (DVD, VCD) n'apparaît sur le moniteur.	<ul style="list-style-type: none"> <li>● Le fil de frein de stationnement n'est pas connecté correctement. →Référez-vous au Manuel d'installation/raccordement.</li> </ul>
	Aucune image n'apparaît sur le moniteur.	<ul style="list-style-type: none"> <li>● Le cordon vidéo n'est pas connecté correctement. →Connectez le cordon vidéo correctement.</li> <li>● Une entrée incorrecte a été sélectionnée sur le moniteur. →Choisissez l'entrée correcte sur le moniteur.</li> </ul>
Les côtés gauche et droit de l'image sont manquants sur l'écran.	<ul style="list-style-type: none"> <li>● "4:3 PAN SCAN" est choisi lors de la visualisation de l'image sur un moniteur ordinaire (format d'image 4:3). →Choisissez "4:3 LETTERBOX".(P.29)</li> </ul>	

	Problème	Causes/Remèdes
Lecture MP3/WMA	Le disque ne peut pas être reproduit.	<ul style="list-style-type: none"> <li>● Aucune plage MP3/WMA n'est enregistrée sur le disque. → Changez le disque.</li> <li>● Les plages MP3/WMA n'ont pas de code d'extension &lt;.mp3&gt; ou &lt;.wma&gt; dans leur nom de fichier. → Ajoutez le code d'extension &lt;.mp3&gt; ou &lt;.wma&gt; aux noms de fichier.</li> <li>● Les plages MP3/WMA ne sont pas enregistrées dans un format compatible. → Changez le disque. Enregistrez les plages MP3/WMA en utilisant un logiciel compatible (P.6).</li> </ul>
	Du bruit est produit.	<ul style="list-style-type: none"> <li>● La plage reproduite n'est pas un fichier MP3/WMA (bien qu'il porte le code d'extension &lt;.mp3&gt; ou &lt;.wma&gt;). → Sautez à une autre plage ou changez le disque. (N'ajoutez pas le code d'extension &lt;.mp3&gt; ou &lt;.wma&gt; à des plages non MP3 ou WMA).</li> </ul>
	Le temps d'initialisation est plus long.	<ul style="list-style-type: none"> <li>● Le temps de lecture varie en fonction de la complexité de la configuration des dossiers/fichiers. → N'utilisez pas trop de hiérarchies et de dossiers.</li> </ul>
	Les plages ne peuvent pas être reproduites comme vous le souhaitez.	<ul style="list-style-type: none"> <li>● L'ordre de lecture est déterminé quand les fichiers sont enregistrés.</li> </ul>
	La durée de lecture écoulée n'est pas correcte.	<ul style="list-style-type: none"> <li>● C'est normale et cela se produit à cause de la façon dont la plage a été enregistrée.</li> </ul>
	Les caractères corrects ne sont pas affichés (ex.: nom de l'album).	<ul style="list-style-type: none"> <li>● Cet appareil peut uniquement afficher les lettres majuscules: A à Z, chiffres et certains symboles.</li> </ul>
Changeur de CD	"NO DISC" apparaît sur l'affichage.	<ul style="list-style-type: none"> <li>● Il n'y a pas de disque dans le magasin. → Insérez des disques dans le magasin.</li> <li>● Le disque est inséré à l'envers. → Insérez les disques correctement.</li> </ul>
	"NO MAG" apparaît sur l'affichage.	<ul style="list-style-type: none"> <li>● Il n'y a pas de magasin dans le changeur de CD. → Insérez le magasin.</li> </ul>
	"RESET 8" apparaît sur l'affichage.	<ul style="list-style-type: none"> <li>● L'autoradio n'est pas connecté correctement au changeur de CD. → Connectez cet appareil et le changeur de CD correctement et appuyez sur le bouton de réinitialisation sur le changeur de CD.</li> </ul>
	"RESET 1" – "RESET 7" apparaît sur l'affichage.	<ul style="list-style-type: none"> <li>● Appuyez sur le bouton de réinitialisation sur le changeur de CD.</li> </ul>
	Le changeur de CD ne fonctionne pas du tout.	<ul style="list-style-type: none"> <li>● Le micro-ordinateur intégré peut fonctionner incorrectement à cause de parasites, etc. → Réinitialisez l'appareil (P.36).</li> </ul>

# Guide de dépannage

	Problème	Causes/Remèdes
Radio satellite	"CALL 1-888-539-SIRIUS TO SUBSCRIBE" défile sur l'affichage.	<ul style="list-style-type: none"> <li>● La suscription n'a pas été terminée.</li> </ul> →Terminez la suscription.
	"NO SIGNAL" défile ou "NO SIGNAL" apparaît sur l'affichage.	<ul style="list-style-type: none"> <li>● Les signaux sont trop faibles.</li> </ul> →Déplacez-vous dans un endroit où les signaux sont plus forts.
	"NO ANTENNA" défile ou "ANTENNA" apparaît sur l'affichage.	<ul style="list-style-type: none"> <li>● L'antenne n'est pas connectée solidement.</li> </ul> →Connectez l'antenne solidement.
	"NO CH" apparaît sur l'affichage pendant environ 5 secondes, puis l'appareil retourne à l'affichage précédent.	<ul style="list-style-type: none"> <li>● Aucune émission sur le canal choisi.</li> </ul> →Choisissez un autre canal ou continuez d'écouter le canal précédent.
	"NO (information) **" défile ou "---" apparaît sur l'affichage.	<ul style="list-style-type: none"> <li>● Il n'y a pas de texte d'information pour le canal choisi.</li> </ul>
	Aucun son n'est entendu.	<ul style="list-style-type: none"> <li>● "UPDATING" clignote sur l'affichage.</li> </ul> →Cet appareil est en train de mettre à jour les informations des canaux et cela prend plusieurs minutes.
	La radio SIRIUS ne fonctionne pas du tout.	<ul style="list-style-type: none"> <li>● Le micro-ordinateur intégré peut fonctionner incorrectement à cause de parasites, etc.</li> </ul> →Reconnectez la radio SIRIUS après quelques secondes.
	Aucun son n'est entendu. "UPDATING" apparaît sur l'affichage.	<ul style="list-style-type: none"> <li>● Cet appareil est en train de mettre à jour les informations des canaux et cela prend plusieurs minutes.</li> </ul>
	"---" apparaît sur l'affichage pendant environ 2 secondes, puis l'appareil retourne au canal précédent.	<ul style="list-style-type: none"> <li>● Le canal choisi n'est plus disponible ou autorisé.</li> </ul>
	"OFF AIR" apparaît sur l'affichage.	<ul style="list-style-type: none"> <li>● Le canal choisi n'est pas diffusé actuellement.</li> </ul>
	"LOADING" apparaît sur l'affichage.	<ul style="list-style-type: none"> <li>● L'appareil est en train de changer les informations du canal et audio. Le texte d'information est temporairement indisponible.</li> </ul>
	"RESET 8" apparaît sur l'affichage.	<ul style="list-style-type: none"> <li>● Reconnectez cet appareil et la radio satellite correctement et appuyez sur le bouton de réinitialisation de cet appareil.</li> </ul>
	La radio satellite ne fonctionne pas du tout.	

	Problème	Causes/Remèdes
iPod	iPod n'est pas sous tension.	<ul style="list-style-type: none"> <li>● Les connexions sont incorrectes.</li> <li>→Vérifiez le câble de connexion et la connexion.</li> </ul>
	Les touches ne fonctionnent pas comme souhaité.	<ul style="list-style-type: none"> <li>● Les fonctions des touches ont été changées.</li> <li>→Appuyez sur MODE avant de réaliser l'opération.</li> </ul>
	Le son est déformé.	<ul style="list-style-type: none"> <li>● L'égaliseur est en service sur iPod.</li> <li>→Mettez hors service l'égaliseur sur iPod.</li> </ul>
	La lecture s'arrête.	<ul style="list-style-type: none"> <li>● Le casque d'écoute a été déconnecté pendant la lecture.</li> <li>→Redémarrez la lecture.</li> </ul>
	Aucun son n'est reproduit quand iPod nano est connecté.	<ul style="list-style-type: none"> <li>● Le casque d'écoute est connecté à iPod nano.</li> <li>→Déconnectez le casque d'écoute de iPod nano.</li> </ul>
	"NO MAG" "NO IPOD" apparaît sur l'affichage.	<ul style="list-style-type: none"> <li>● Les connexions sont incorrectes.</li> <li>→Vérifiez le câble de connexion et la connexion.</li> </ul>
	"NO FILES" apparaît sur l'affichage.	<ul style="list-style-type: none"> <li>● Aucune plage ne se trouve sur iPod.</li> <li>→Importez des plages dans iPod.</li> </ul>
	"RESET 1"–"RESET 7" apparaît sur l'affichage.	<ul style="list-style-type: none"> <li>● Une erreur de communication s'est produite entre l'adaptateur et iPod.</li> <li>→Déconnectez l'adaptateur de l'appareil et de iPod. Puis, connectez-le à nouveau.</li> </ul>
	"RESET 8" apparaît sur l'affichage.	<ul style="list-style-type: none"> <li>● Une erreur de communication s'est produite entre l'adaptateur et cet appareil.</li> <li>→Vérifiez la connexion entre l'adaptateur et cet appareil.</li> </ul>
Les commandes de iPod ne fonctionnent pas après l'avoir déconnecté de cet adaptateur.	<ul style="list-style-type: none"> <li>● Une erreur de communication s'est produite entre l'adaptateur et iPod.</li> <li>→Réinitialisez iPod.</li> </ul>	

### À propos de la lecture répétée/lecture aléatoire sur iPod/lecteur D.

- ALL RPT: Fonctionne de la même façon que "Répéter tous" pour iPod.  
Fonctionne de la même façon que "Mode répétition → Tous" pour le lecteur D.
- SONG RND/RND ON: Fonctionne de la même façon que "Aléatoire Morceaux" pour iPod.  
Fonctionne de la même façon que "Lecture aléatoire → Activé" pour le lecteur D.



# Guide de dépannage

	Problème	Causes/Remèdes
Lecteur D.	Le lecteur D. ne peut pas être mis sous tension ou ne fonctionne pas.	<ul style="list-style-type: none"> <li>● La version du micrologiciel doit être mise à jour</li> <li>→ Mettez à jour la version du micrologiciel du lecteur D.</li> </ul>
	Le lecteur D. ne se met pas sous tension.	<ul style="list-style-type: none"> <li>● La batterie du lecteur D. est déchargée.</li> <li>→ Chargez la batterie du lecteur D.</li> </ul>
	Les touches ne fonctionnent pas comme souhaité.	<ul style="list-style-type: none"> <li>● Les fonctions des touches ont été changées.</li> <li>→ Appuyez sur MODE avant de réaliser l'opération.</li> </ul>
	Le son est déformé.	<ul style="list-style-type: none"> <li>● L'égaliseur est en service sur le lecteur D.</li> <li>→ Mettez hors service l'égaliseur sur le lecteur D.</li> </ul>
	Aucun son n'est reproduit. ("Not Connected" apparaît sur l'affichage du lecteur D.)	<ul style="list-style-type: none"> <li>● Les connexions sont incorrectes ou une erreur de communication s'est produite entre cet adaptateur et le lecteur D.</li> <li>→ Déconnectez l'adaptateur au niveau du lecteur D. Puis, connectez-le à nouveau.</li> </ul>
	"ERROR 01" apparaît sur l'affichage.	<ul style="list-style-type: none"> <li>● Les connexions sont incorrectes.</li> <li>→ Vérifiez le câble de connexion et la connexion.</li> </ul>
	"NO DP" apparaît sur l'affichage.	<ul style="list-style-type: none"> <li>● Aucune plage n'est stockée dans le lecteur D.</li> <li>→ Importez des plages dans le lecteur D.</li> </ul>
	"NO TRACK" apparaît sur l'affichage.	<ul style="list-style-type: none"> <li>● Une erreur de communication s'est produite entre l'adaptateur et le lecteur D ou cet appareil.</li> <li>→ Déconnectez l'adaptateur au niveau de cet appareil et du lecteur D. Puis, connectez-le à nouveau.</li> </ul>
	"RESET 1"–"RESET 7" apparaît sur l'affichage.	<ul style="list-style-type: none"> <li>● Une erreur de communication s'est produite entre l'adaptateur et cet appareil.</li> <li>→ Vérifiez la connexion entre l'adaptateur et cet appareil.</li> </ul>
"RESET 8" apparaît sur l'affichage.	<ul style="list-style-type: none"> <li>● Une erreur de communication s'est produite entre l'adaptateur et le lecteur D.</li> <li>→ Réinitialisez le lecteur D.</li> </ul>	
Les commandes du lecteur D. ne fonctionnent pas après que ce dernier a été déconnecté de l'adaptateur.	<ul style="list-style-type: none"> <li>● Vos ajustements préréglés sont aussi effacés.</li> </ul>	

**Aucune touche ne fonctionne correctement!**

→ Retirez le panneau et réinitialisez l'appareil.

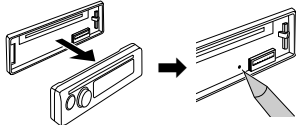

- Vos ajustements préréglés sont aussi effacés.

**Mon disque ne peut pas être éjecté!**

→ Éjecter le disque de force.

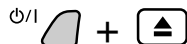

(Maintenez pressée la touche)

# Informations techniques

## Appareils connectés

### Utilisation de la radio satellite

- Vous pouvez aussi connecter la radio JVC SIRIUS PnP ("Plug and Play"), en utilisant l'adaptateur de radio SIRIUS JVC, KS-U100K (non fourni) sur la prise de changeur de CD. En mettant sous/hors tension l'appareil, vous pouvez mettre sous/hors tension la radio JVC PnP. Cependant, vous ne pouvez pas la commander à partir de cet autoradio.
- Pour en savoir plus sur la radio satellite SIRIUS ou pour faire une suscription, visitez le site web «<http://www.sirius.com>».
- Pour consultez la liste des canaux les plus récents et les informations sur les programmes ou pour faire une suscription pour la radio satellite XM, visitez le site web «<http://www.xmradio.com>».

### Utilisation de iPod ou d'un lecteur D.

- Quand vous mettez cet appareil sous tension, iPod ou le lecteur D est chargé à travers cet appareil.
- Pendant que iPod ou le lecteur D. est connecté, aucune opération à partir de iPod ou du lecteur D n'est possible. Réalisez toutes les opérations à partir de cet appareil.
- Le texte d'information peut ne pas être affiché correctement.

- Le nombre maximum de caractères pour le texte d'information est de 40. Si le texte d'information contient plus de 8 caractères, il défile sur l'affichage.
- Si iPod ou le lecteur D. ne fonctionne pas correctement, référez-vous au site Web ci-dessous. Site Web JVC:  
Pour les utilisateurs de iPod: <<http://www.jvc.co.jp/english/car/support/ks-pd100/index.html>>  
Pour les utilisateurs d'un lecteur D.: <<http://www.jvc.co.jp/english/car/support/ks-pd500/index.html>>

### Fonctionnement du changeur de CD

- Tous les disques insérés dans le magasin sont reproduits répétitivement.
- L'utilisation d'un changeur de CD compatible MP3 est recommandée. Les produits de la série KD-MK ne peuvent pas être utilisés. Un changeur de CD non compatible MP3 peut aussi être connecté (sauf le CH-X99 et CH-X100), mais les disques MP3 ne peuvent pas être reproduits.
- Les disques DVD, VCD ou WMA insérés dans le changeur de CD ne peuvent pas être reproduits.
- Les textes d'information du disque peuvent être affichés lors de l'utilisation d'un changeur de CD compatible CD Text.

## Signaux de sortie de la prise arrière

- Les signaux de sortie diffèrent en fonction du réglage "SOURTIE AUDIO NUM." du menu de réglage (P.29).
- Pour reproduire les sons multicanaux, Dolby Digital ou DTS par exemple, connectez un amplificateur ou un décodeur compatible avec ces sources multicanaux, et réglez "SOURTIE AUDIO NUM." correctement. (P.29)
- Les signaux sortant par la sortie des enceintes/LINE OUT sont des signaux à 2 canaux. Les signaux codés multicanaux sont sous-mixés. (P.29 "MIXAGE DEMULTIPLICATION")

SOURTIE AUDIO NUM.		Signaux de sortie		
		FLUX/PCM	DOLBY DIGITAL/PCM	SEULEMENT PCM
Disque reproduit	48 kHz, 16/20/24 bits Linear PCM	48 kHz, 16 bits stéréo Linear PCM		
	96 kHz, Linear PCM			
	DVD avec DTS	Train binaire DTS	48 kHz, 16 bits stéréo Linear PCM	
	avec Dolby Digital	Train binaire Dolby Digital		48 kHz, 16 bits stéréo Linear PCM
	avec MPEG Audio	Train binaire MPEG	48 kHz, 16 bits Linear PCM	
CD Audio, CD Vidéo		44,1 kHz, 16 bits stéréo Linear PCM		
CD Audio avec DTS		Train binaire DTS	44,1 kHz, 16 bits stéréo Linear PCM	
MP3/WMA		32/44,1/48 kHz, 16 bits Linear PCM		

# Spécifications

## SECTION DE L'AMPLIFICATEUR AUDIO

<b>Puissance de sortie:</b>	<b>17 W RMS x 4 canaux à 4 Ω et avec 1% THD+N</b>	
<b>Rapport signal sur bruit:</b>	<b>80 dBA (référence: 1 W pour 4 Ω)</b>	
Impédance de charge:	4 Ω (4 Ω à 8 Ω admissible)	
Plage de commande de tonalité:	Graves:	± 10 dB à 100 kHz
	Aigus:	± 10 dB à 10kHz
Niveau de Sortie Audio:	Numérique (DIGITAL OUT: Optique):	Longueur d'onde du signal: 660 nm Niveau de sortie: -21 dBm à -15 dBm
	Niveau de sortie de ligne/ Impédance:	2,0 V/20 kΩ en charge (pleine échelle)
	Impédance de sortie:	2 kΩ
Standard de couleur:	NTSC	
Sortie vidéo (composite):	1 Vp-p/75 Ω	
Autres prises:	Changeur de CD	



## SECTION DU TUNER

Plage de fréquences:	FM:	87,5 MHz à 107,9 MHz (avec un intervalle entre les canaux réglé sur 100 kHz ou 200 kHz)
		87,5 MHz à 108,0 MHz (avec l'intervalle des canaux réglé sur 50 kHz)
	AM:	530 kHz à 1 710 kHz (avec l'intervalle des canaux réglé sur 10 kHz)
		531 kHz à 1 602 kHz (avec l'intervalle des canaux réglé sur 9 kHz)
[Tuner FM]	Sensibilité utile:	11,3 dBf (1,0 μV/75 Ω)
	Sensibilité utile à 50 dB:	16,3 dBf (1,8 μV/75 Ω)
	Sélectivité de canal alterné (400 kHz):	65 dB
	Réponse en fréquence:	40 Hz à 15 000 Hz
	Séparation stéréo:	35 dB
[Tuner AM]	Sensibilité:	20 μV
	Sélectivité:	35 dB

## SECTION DU LECTEUR DE DVD/CD

Système de détection du signal:		Capteur optique sans contact (laser semi-conducteur)	
Nombre de canaux:		2 canaux (stéréo)	
Réponse en fréquence:	DVD, fs=48 kHz:	16 Hz à 22 000 Hz	
	DVD, fs=96 kHz:	16 Hz à 44 000 Hz	
	VCD, CD, MP3, WMA:	16 Hz à 20 000 Hz	
Plage dynamique:		96 dB	
Rapport signal sur bruit:		98 dB	
Pleurage et scintillement:		Inférieur à la limite mesurable	
MP3 (MPEG Audio Layer 3)	Débit binaire:	32 kbps à 320 kbps	
	Fréquence d'échantillonnage	MPEG-1	48 kHz, 44,1 kHz, 32 kHz
		MPEG-2	24 kHz, 22,05 kHz, 16 kHz
WMA (Windows Media® Audio):	Débit binaire:	32 kbps à 192 kbps	
	Fréquence d'échantillonnage	48 kHz, 44,1 kHz, 32 kHz	

## GÉNÉRALITÉS

Alimentation:	Tension de fonctionnement:	CC 14,4 V (11 V à 16 V admissibles)
Système de mise à la masse:		Masse négative
Températures de fonctionnement admissibles:		0°C à +40°C (32°F à 104°F)
Dimensions (L x H x P):	Taille d'installation (approx.):	182 mm x 52 mm x 158 mm (7-3/16 pouces x 2-1/16 pouces x 6-1/4 pouces)
	Taille du panneau (approx.):	188 mm x 58 mm x 11 mm (7-7/16 pouces x 2-5/16 pouces x 7/16 pouces)
Masse (approx.):		1,7 kg (3,7 livres) (sans les accessoires)

\*La conception et les spécifications sont sujettes à changement sans notification.

Si un kit est nécessaire pour votre voiture, consultez votre annuaire téléphonique pour trouver le magasin spécialisé autoradio le plus proche.

## Marques de commerce et droits d'auteur

- Le "DVD Logo" est une marque de commerce de DVD Format/Logo Licensing Corporation, enregistrée aux États-Unis, au Japon et dans d'autres pays.
- Microsoft et Windows Media est une marque déposée ou une marque de commerce de Microsoft Corporation aux États-Unis et/ou dans les autres pays.
- Fabriqué sous licence de Dolby Laboratories. Le terme Dolby et le sigle double D sont des marques commerciales de Dolby Laboratories.
- "DTS" et "DTS 2.0 + Digital Out" sont des marques de commerce de Digital Theater Systems, Inc.
- iPod est une marque de commerce d'Apple Computer, Inc., enregistrée aux États-Unis et dans les autres pays.
- "SIRIUS" et le logo du chien SIRIUS sont des marques déposées de SIRIUS Satellite Radio Inc.
- XM et ses logos correspondant sont des marques déposées de XM Satellite Radio Inc.
- "SAT Radio", le logo SAT Radio et les marques associées sont des marques de commerce de SIRIUS Satellite Radio Inc. et de XM Satellite Radio, Inc.