

LVT2173-002A
[J/JW]

0111NYMMDWJEIN
EN, SP, FR

© 2011 Victor Company of Japan, Limited

ENGLISH

This unit is designed to operate on **12 V DC, NEGATIVE ground electrical systems**. If your vehicle does not have this system, a voltage inverter is required, which can be purchased at JVC car audio dealers.

WARNINGS

- DO NOT install any unit or wire any cable in a location where;
 - it may obstruct the steering wheel and gearshift lever operations, as this may result in a traffic accident.
 - it may obstruct the operation of safety devices such as air bags, as this may result in a fatal accident.
 - it may obstruct visibility.
- DO NOT operate any unit while manipulating the steering wheel, as this may result in a traffic accident.
- The driver must not watch the monitor while driving. It may lead to carelessness and cause an accident.
- If you need to operate the unit while driving, be sure to look around carefully or you may be involved in a traffic accident.
- If the parking brake is not engaged, "Parking Brake" appears on the monitor, and no playback picture will be shown.
 - This warning appears only when the parking brake lead is connected to the parking brake system built in the car.

To prevent short circuits, we recommend that you disconnect the battery's negative terminal and make all electrical connections before installing the unit.

- Be sure to ground this unit to the car's chassis again after installation.
- Be sure any cable is not caught on the car's chassis or under seats.

Notes on electrical connections:

- Replace the fuse with one of the specified rating. If the fuse blows frequently, consult your JVC car audio dealer.
- It is recommended to connect speakers with maximum power of more than 50 W (both at the rear and at the front, with an impedance of **4 Ω** to **8 Ω**).
If the maximum power is less than 50 W, change <Amplifier Gain> setting to prevent the speakers from being damaged (see page 43 of the INSTRUCTIONS).
- To prevent short circuits, cover the terminals of the UNUSED leads with insulating tape.
- The heat sink becomes very hot after use. Be careful not to touch it when removing this unit.
- At the time of installation, be sure to fix all wires (wires both from this unit and from the car itself) in a way that any wires cannot come into contact with heat sinks on the rear and side of the unit.

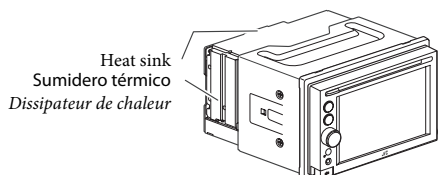

ESPAÑOL

Esta unidad está diseñada para funcionar con **12 V de CC, con sistemas eléctricos de masa NEGATIVA**. Si su vehículo no posee este sistema, será necesario un inversor de tensión, que puede ser adquirido en los concesionarios de JVC de equipos de audio para automóviles.

ADVERTENCIAS

- NO instale ningún receptor o tienda ningún cable en una ubicación donde;
 - donde pueda obstruir la maniobra del volante de dirección y del cambio de engranajes, con el consiguiente riesgo de accidentes de tráfico.
 - donde pueda obstruir el funcionamiento de dispositivos de seguridad tales como bolsas de aire, pues podría resultar en un accidente fatal.
 - donde pueda obstruir la visibilidad.
- NO OPERE la unidad mientras está maniobrando el volante de dirección, pues podría producirse un accidente de tráfico.
- El conductor no debe mirar el monitor mientras conduce. Podría producirse un descuido, y causar un accidente.
- Si necesita operar la unidad mientras conduce, asegúrese de mirar atentamente a su alrededor pues de lo contrario, se podría producir un accidente de tráfico.
- Si el freno de mano no está en uso, aparecerá "Parking Brake (Freno de Mano)" en la pantalla y no se mostrará ninguna secuencia de imagen.
 - Esta advertencia aparece únicamente cuando el cable del freno de estacionamiento se encuentra conectado al sistema del freno de estacionamiento incorporado al automóvil.

Para evitar cortocircuitos, recomendamos que desconecte el terminal negativo de la batería y que efectúe todas las conexiones eléctricas antes de instalar la unidad.

- Asegúrese de volver a conectar a masa esta unidad al chasis del automóvil después de la instalación.
- Asegúrese de que ningún cable quede atrapado en el chasis del automóvil o debajo de los asientos.

Notas sobre las conexiones eléctricas:

- Reemplace el fusible por otro del régimen especificado. Si el fusible se funde frecuentemente, consulte con su concesionario de JVC de equipos de audio para automóviles.
- Se recomienda conectar los altavoces con una potencia máxima de más de 50 W (tanto atrás como adelante, con una impedancia de **4 Ω** a **8 Ω**).
Si la potencia máxima es de menos de 50 W, cambie <Amplifier Gain> para evitar daños en los altavoces (consulte la página 43 del MANUAL DE INSTRUCCIONES).
- Para evitar cortocircuitos, cubra los cables NO UTILIZADOS con cinta aislante.
- El sumidero térmico estará muy caliente después del uso. Asegúrese de no tocarlo al desmontar esta unidad.
- Al realizar la instalación, asegúrese de fijar todos los cables (tanto los que proceden de esta unidad como los del vehículo en sí) de manera tal que ninguno quede en contacto con los disipadores térmicos de las partes traseras y laterales de la unidad.

FRANÇAIS

Cet appareil est conçu pour fonctionner sur des sources de **courant continu de 12 V à masse NEGATIVE**. Si votre véhicule n'offre pas ce type d'alimentation, il vous faut un convertisseur de tension, que vous pouvez acheter chez un revendeur d'autoradios JVC.

AVERTISSEMENTS

- N'INSTALLEZ aucun appareil ni aucun câble dans un endroit où;
 - où il peut gêner l'accès au volant ou au levier de vitesse car cela peut entraîner un accident de la circulation.
 - où il peut gêner la manipulation de dispositifs de sécurité tels que les airbags car cela peut entraîner un accident fatal.
 - où il peut gêner la visibilité.
- NE COMMANDEZ PAS l'appareil lors de la manipulation du volant car cela peut entraîner un accident de la circulation.
- Le conducteur ne doit pas regarder le moniteur lorsqu'il conduit. Cela peut lui faire perdre sa concentration et causer un accident.
- Si vous souhaitez opérer l'appareil pendant que vous conduisez, assurez-vous de bien regarder autour de vous afin de ne pas causer un accident de la circulation.
- Si le frein à main n'est pas engagé, "Parking Brake (Frein à Main)" s'affiche sur le moniteur et aucune image de lecture n'apparaît.
 - Cet avertissement apparaît uniquement quand le fil du frein de stationnement est connecté au système de frein de stationnement intégré à la voiture.

Pour éviter tout court-circuit, nous vous recommandons de débrancher la borne négative de la batterie et d'effectuer tous les raccordements électriques avant d'installer l'appareil.

- Assurez-vous de raccorder de nouveau la mise à la masse de cet appareil au châssis de la voiture après l'installation.
- Assurez-vous qu'aucun câble n'est coincé sur châssis de la voiture ou sous les sièges.

Remarques sur les connexions électriques:

- Remplacer le fusible par un de la valeur précisée. Si le fusible saute souvent, consulter votre revendeur d'autoradios JVC.
- Il est recommandé de connecter des enceintes avec une puissance de plus de 50 W (les enceintes arrière et les enceintes avant, avec une impédance comprise entre **4 Ω** et **8 Ω**).
Si la puissance maximum est inférieure à 50 W, changez <Amplifier Gain> pour éviter d'endommager vos enceintes (voir page 43 du MANUEL D'INSTRUCTIONS).
- Pour éviter les court-circuits, couvrir les bornes des fils qui ne sont PAS UTILISÉS avec de la bande isolante.
- Le dissipateur de chaleur devient très chaud après usage. Faire attention de ne pas le toucher en retirant cet appareil.
- Au moment de l'installation, assurez-vous de fixer tous les fils (les fils de cet appareil et aussi de la voiture elle-même) de façon qu'aucun fil ne puisse entrer en contact avec les dissipateurs de chaleur situés à l'arrière et sur le côté de l'appareil.

Parts list for installation and connection

The following parts are provided for this unit.
If anything is missing, contact your dealer immediately.

Main unit/Sleeve/Trim plate
Unidad principal/Cubierta/Placa de guarnición
Appareil principal/Manchon/Plaque d'assemblage

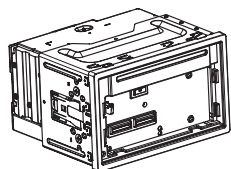

Monitor panel and soft case
Panel del monitor y estuche blando
Panneau du moniteur et étui souple

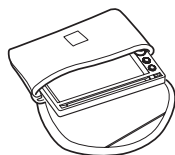

Crimp connector
Conector de sujeción
Raccord à sertir

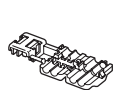

Mounting bolt—M4 x 20 mm/M4 x 13/16"
Perno de montaje—M4 x 20 mm/M4 x 13/16 pulgada
Boulon de montage—M4 x 20 mm/M4 x 13/16 pouces



Washer (ø5)
Arandela (ø5)
Rondelle (ø5)



Extension lead
Cable prolongador
Fil prolongateur

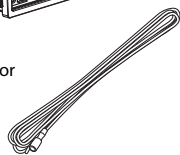

Power cord
Cordón de alimentación
Cordon d'alimentation

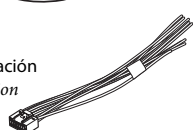

Handles
Manijas
Poignées



Flat head screws (M5 x 8 mm/M5 x 3/8")
Round head screws (M5 x 8 mm/M5 x 3/8")
Tornillos de cabeza plana (M5 x 8 mm/M5 x 3/8 pulgada)
Tornillos de cabeza esférica (M5 x 8 mm/M5 x 3/8 pulgada)
Vis à tête plate (M5 x 8 mm/M5 x 3/8 pouces)
Vis à tête ronde (M5 x 8 mm/M5 x 3/8 pouces)

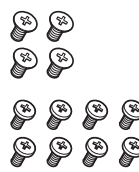

Use these screws when installing the unit without the supplied sleeve. (See page 2.)
Utilice estos tornillos cuando instale la unidad sin la cubierta suministrada. (Consulte la página 2.)
Utilisez ces vis lors de l'installation de l'appareil sans le manchon fourni. (Voir page 2.)

Lista de piezas para instalación y conexión

Con esta unidad se suministran las siguientes piezas.
Si hay algún elemento faltante, póngase inmediatamente en contacto con su concesionario.

Liste des pièces pour l'installation et raccordement

Les pièces suivantes sont fournies avec cet appareil.
Si quelque chose manque, contactez votre revendeur immédiatement.

Only for KW-ADV794/KW-AVX748
Sólo para KW-ADV794/KW-AVX748
Uniquement pour le KW-ADV794/KW-AVX748

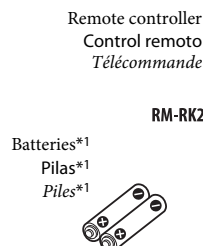

Only for KW-ADV794/KW-AVX748/KW-AVX740
Sólo para KW-ADV794/KW-AVX748/KW-AVX740
Uniquement pour le KW-ADV794/KW-AVX748/KW-AVX740

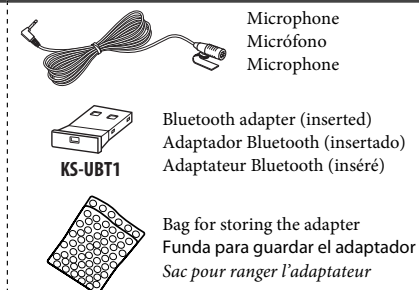

*1 Only for KW-ADV794.

*1 Sólo para KW-ADV794.

*1 Uniquement pour le KW-ADV794.

INSTALLATION (IN-DASH MOUNTING)

The following illustration shows a typical installation. However, you should make adjustments corresponding to your specific car. If you have any questions or require information regarding installation kits, consult your JVC car audio dealer or a company supplying kits.

- If you are not sure how to install this unit correctly, have it installed by a qualified technician.

Before installing the unit

- Remove the audio system originally installed in the car, together with its mounting brackets. Be sure to keep all the screws and parts removed from your car for future use.
- When mounting the unit, be sure to use the screws provided, as instructed. If other screws are used, parts could become loose or damaged.
- When tightening screws or bolts, be careful not to pinch any connection cord.
- Make sure not to block the fan on the rear to maintain proper ventilation when installing the unit.

When installing the unit without using the sleeve

- Use flat head screws or round head screws, depending on installation location. When you use flat head screws to install the unit, use the screws removed in step 1 below. When you use screws other than those supplied, use 8 mm (3/8")-long screws. If longer screws are used, they could damage the unit.
- Tighten the screws firmly to prevent the unit from falling off.

INSTALACIÓN (MONTAJE EN EL TABLERO DE INSTRUMENTOS)

La siguiente ilustración muestra una instalación típica. Sin embargo usted deberá efectuar los ajustes correspondientes a su automóvil. Si tiene alguna pregunta o necesita información acerca de las herramientas para instalación, consulte con su concesionario de JVC de equipos de audio para automóviles o a una compañía que suministra tales herramientas.

- Si no está seguro de poder instalar la unidad correctamente, déjela en manos de un técnico cualificado.

Antes de instalar la unidad

- Desmonte el sistema de audio instalado originalmente en el coche, junto con los ménsulas de montaje. Asegúrese de guardar todos los tornillos y piezas quitados de su vehículo para poderlos usar en el futuro.
- Al instalar la unidad, asegúrese de usar los tornillos suministrados, de acuerdo con las instrucciones. El uso de otros tornillos podrá provocar flojedad de o daños a las piezas.
- Al apretar los tornillos o los pernos, asegúrese de que ningún cable de conexión quede pillado.
- Al efectuar la instalación, asegúrese de no bloquear el ventilador del panel trasero a fin de mantener una ventilación correcta.

Instalación de la unidad sin utilizar la cubierta

- Utilice tornillos de cabeza plana o esférica, dependiendo del lugar de instalación. Si decide utilizar tornillos de cabeza plana para instalar la unidad, utilice los extraídos en el paso 1, más abajo. Si decide utilizar tornillos distintos de los suministrados, escoja tornillos de 8 mm (3/8") de largo. El uso de tornillos más largos producirá daños a la unidad.
- Apriete los tornillos firmemente para evitar que la unidad se caiga.

INSTALLATION (MONTAGE DANS LE TABLEAU DE BORD)

L'illustration suivante est un exemple d'installation typique. Cependant, vous devez faire les ajustements correspondant à votre voiture. Si vous avez des questions ou avez besoin d'information sur des kits d'installation, consultez votre revendeur d'autoradios JVC ou une compagnie d'approvisionnement.

- Si vous n'êtes pas sûr de pouvoir installer l'appareil correctement, faites-le installer par un technicien qualifié.

Avant d'installer l'appareil

- Retirez le système audio d'origine installé dans la voiture en même temps que les supports de montage. Assurez-vous de conserver toutes les vis et pièces détachées de votre voiture pour une utilisation dans le futur.
- Lors du montage de l'appareil, assurez-vous d'utiliser les vis fournies, de la façon indiquée. Si vous utilisez d'autres vis, certaines pièces peuvent être perdues ou endommagées.
- Lorsque vous serrez des vis ou des boulons, faites attention de ne pas pincer un cordon de connexion.
- Assurez-vous de ne pas bloquer le ventilateur sur le panneau arrière lors de l'installation afin de permettre une ventilation correcte.

Lors de l'installation de l'appareil sans utiliser de manchon

- Utilisez des vis à tête plate ou des vis à tête ronde, en fonction de l'emplacement de l'installation. Quand vous utilisez des vis à tête plate pour installer l'appareil, utilisez les vis retirées à l'étape 1 ci-dessous. Quand vous utilisez d'autres vis que les vis fournies, utilisez des vis d'une longueur de 8 mm (3/8"). Vous risquez d'endommager l'appareil si vous utilisez des vis plus longues.
- Serrez les vis solidement pour éviter que l'appareil tombe.

- 1 Detach the trim plate and remove the screws.
- 2 Detach the sleeve using the handles then slide off the sleeve.
- 3 Install the sleeve in the dashboard of the car.
- 4 Do the required electrical connections.
 - See pages 3 – 6.
- 5 Attach the trim plate to the main unit, then install the main unit in to the sleeve.
- 6 Attach the monitor panel.

- 1 Desmonte la placa de guarnición y extraiga los tornillos.
- 2 Sujetando las asas, desmonte la cubierta deslizándola.
- 3 Instale la cubierta en el tablero del automóvil.
- 4 Realice todas las conexiones eléctricas necesarias.
 - Consulte las páginas 3 – 6.
- 5 Fije la placa de guarnición a la unidad principal y, a continuación, instale ésta en la cubierta.
- 6 Fije el panel del monitor.

- 1 Détachez la plaque d'assemblage et retirez les vis.
- 2 Détachez le manchon en utilisant les poignées puis retirez-le.
- 3 Installez le manchon dans le tableau de bord de la voiture.
- 4 Réalisez les connexions électriques.
 - Voir pages 3 – 6.
- 5 Attachez la plaque de garniture sur l'appareil principale, puis installez l'appareil dans le manchon.
- 6 Attachez le panneau du moniteur.

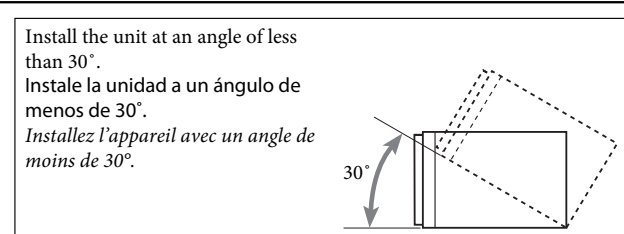
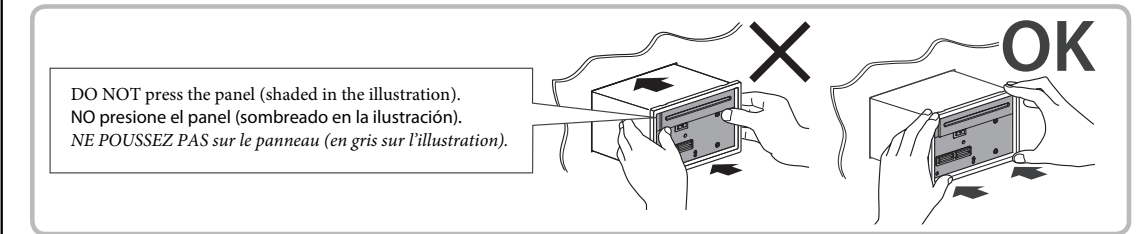
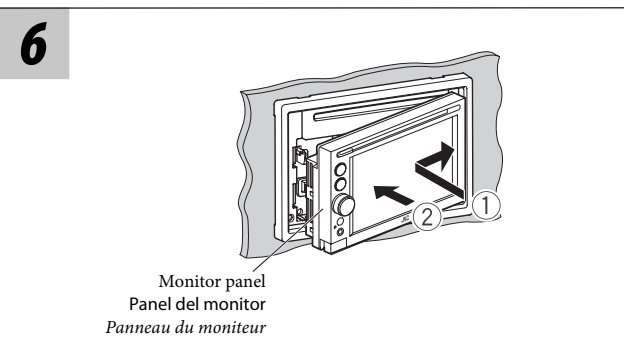
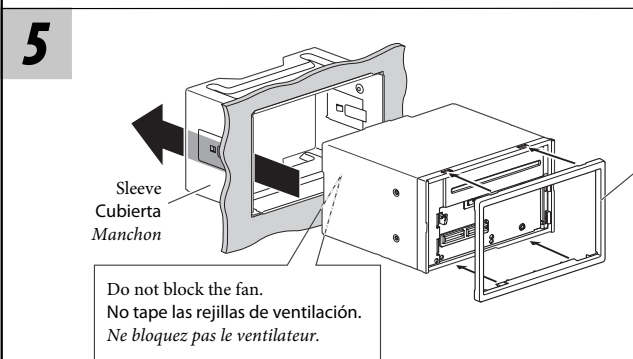
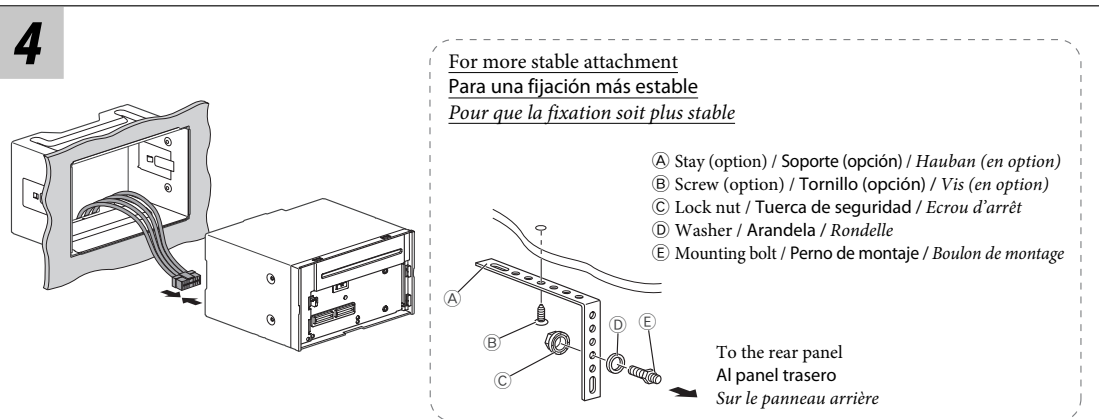
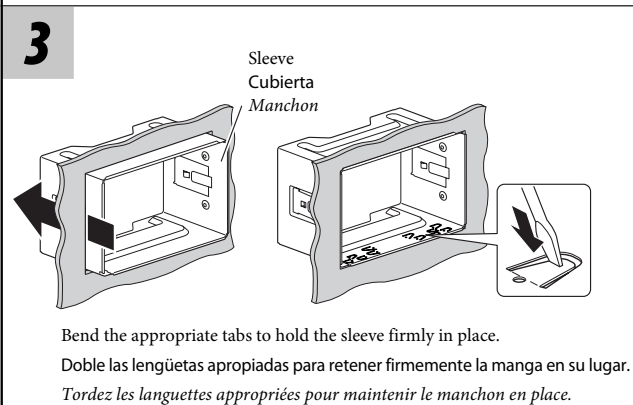
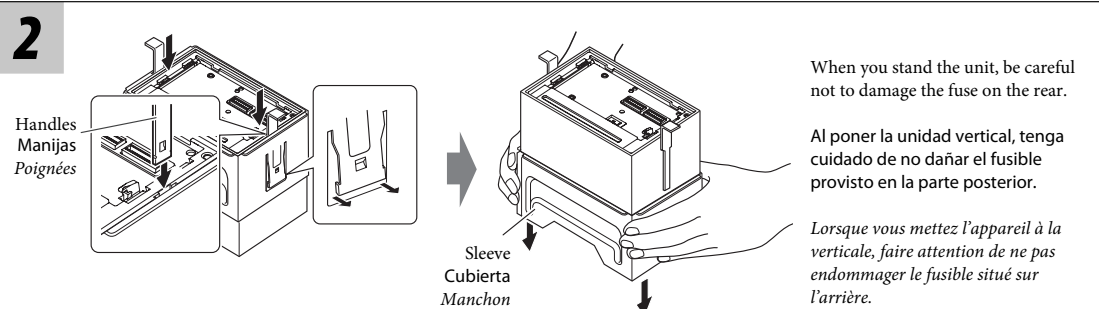
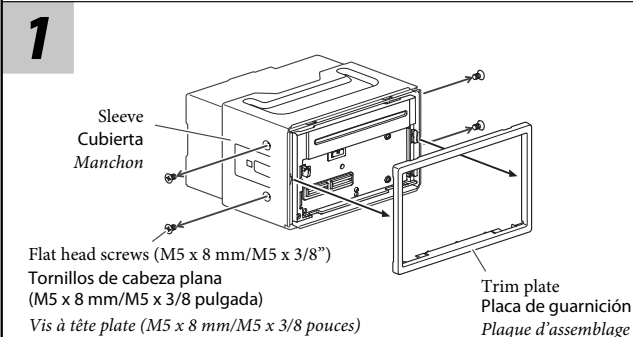

Removing the unit

Before removing the unit, release the rear section.

Extracción de la unidad

Antes de extraer la unidad, libere la sección trasera.

Retrait de l'appareil

Avant de retirer l'appareil, libérez la section arrière.

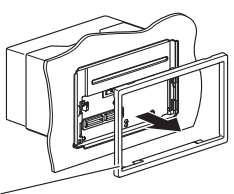
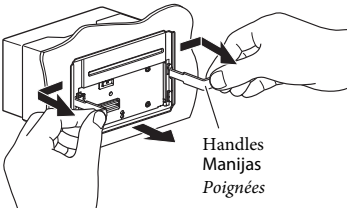
<p>1 Detach the monitor panel (see page 5 of the INSTRUCTIONS). Desmonte el panel del monitor (consulte la página 5 del MANUAL DE INSTRUCCIONES). Détachez le panneau du moniteur (voir la page 5 du MANUEL D'INSTRUCTIONS).</p>	<p>2 Detach the trim plate. Desmonte la placa de guarnición. Détachez la plaque d'assemblage.</p> <p>Trim plate Placa de guarnición Plaque d'assemblage</p> 	<p>3 Insert the two handles, then pull them as illustrated so that the unit can be removed. Inserte las dos manijas y, a continuación, júelas tal como se muestra en la ilustración para desmontar la unidad. Insérez les deux poignées, puis tirez de la façon illustrée de façon à retirer l'appareil.</p>  <p>Handles Manijas Poignées</p>
---	--	---

ELECTRICAL CONNECTIONS

CONEXIONES ELECTRICAS

RACCORDEMENTS ELECTRIQUES

PRECAUTIONS on power supply and speaker connections:

- **DO NOT connect the speaker leads of the power cord to the car battery; otherwise, the unit will be seriously damaged.**
- BEFORE connecting the speaker leads of the power cord to the speakers, check the speaker wiring in your car.

PRECAUCIONES sobre las conexiones de la fuente de alimentación y de los altavoces:

- **NO conecte los conductores de altavoz del cable de alimentación a la batería de automóvil, pues podrían producirse graves daños en la unidad.**
- ANTES de conectar a los altavoces los conductores de altavoz del cable de alimentación, verifique el conexionado de altavoz de su automóvil.

PRECAUTIONS sur l'alimentation et la connexion des enceintes:

- **NE CONNECTEZ PAS les fils d'enceintes du cordon d'alimentation à la batterie; sinon, l'appareil serait sérieusement endommagé.**
- AVANT de connecter les fils d'enceintes du cordon d'alimentation aux enceintes, vérifiez le câblage des enceintes de votre voiture.

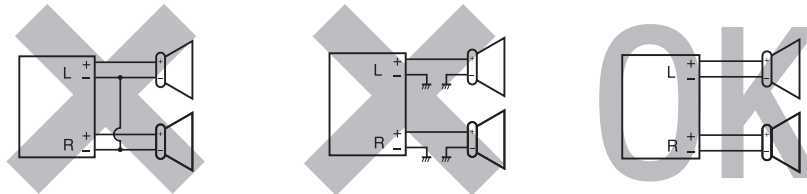

Connecting the parking brake lead / Conexión del cable del freno de estacionamiento / Connexion du fil de frein de stationnement

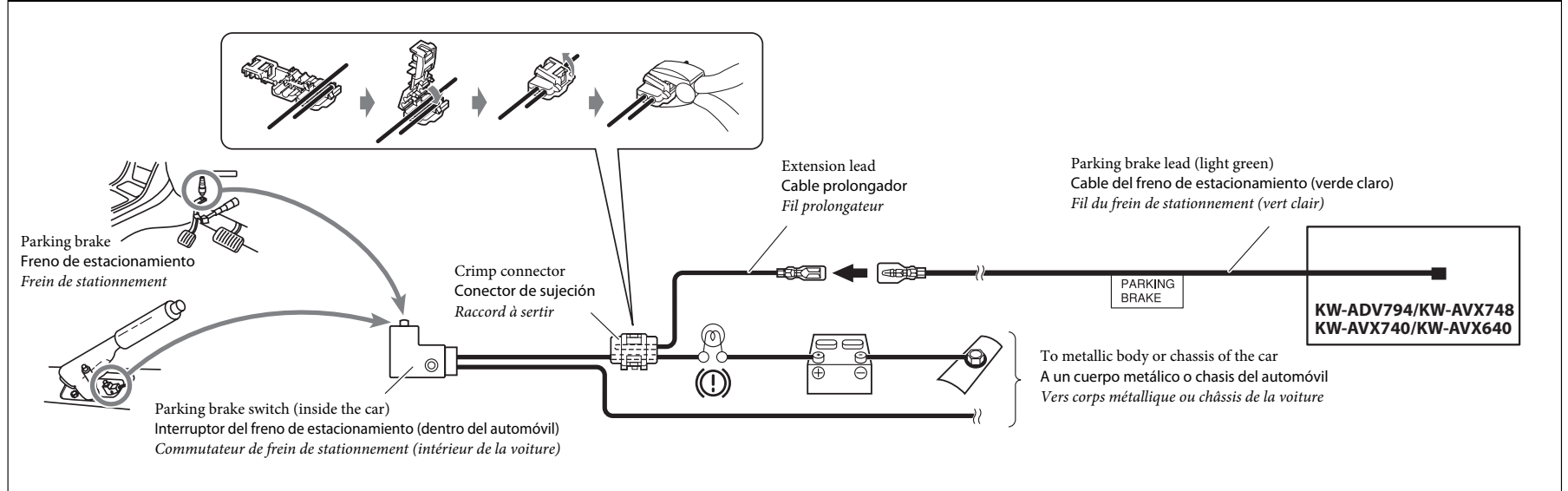

Connecting the reverse gear signal lead (for rear view camera) / Conexión del cable de señal del engranaje de marcha atrás (para cámara de retrovisión) / Connexion du fil de signal de marche arrière (pour la caméra de recul)

Locate the reverse lamp lead in the trunk.

Localice el conductor de la luz de marcha atrás en el portaequipajes.

Localisez le fil des feux de recul dans le coffre.

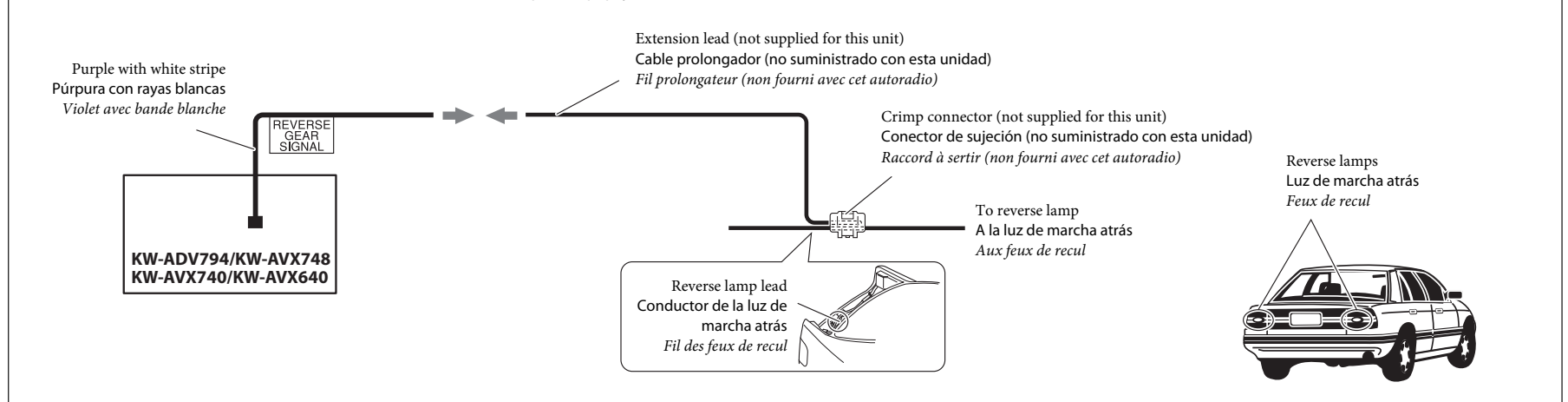

Before connecting: Check the wiring in the vehicle carefully. Incorrect connection may cause serious damage to this unit. The leads of the power cord and those of the connector from the car body may be different in color.

- 1 Connect the colored leads of the power cord in the order specified in the illustration below.
- 2 Connect the antenna cord.
- 3 Finally connect the wiring harness to the unit.

Antes de la conexión: Verifique atentamente el conexionado del vehículo. Una conexión incorrecta podría producir daños graves en la unidad.

- Los cordones del cable de alimentación y los del conector procedentes de la carrocería del automóvil podrían ser de diferentes en color.
- 1 Conecte los conductores de color del cable de alimentación en el orden especificado en la ilustración de abajo.
 - 2 Conecte el cable de antena.
 - 3 Por último, conecte el cable de alimentación a la unidad.

Avant de commencer la connexion: Vérifiez attentivement le câblage du véhicule. Une connexion incorrecte peut endommager sérieusement l'appareil.

- Le fil du cordon d'alimentation et ceux des connecteurs du châssis de la voiture peuvent être différents en couleur.
- 1 Connectez les fils colorés du cordon d'alimentation dans l'ordre spécifié sur l'illustration ci-dessous.
 - 2 Connectez le cordon d'antenne.
 - 3 Finalement, connectez le faisceau de fils à l'appareil.

The terminals and cables of all models are shown in the illustration for the purpose of explanation.

Los terminales y cables de todos los modelos se muestran en la ilustración con fines explicativos.

Les prises et les câbles de tous les modèles sont montrés sur les illustrations dans un but explicatif.

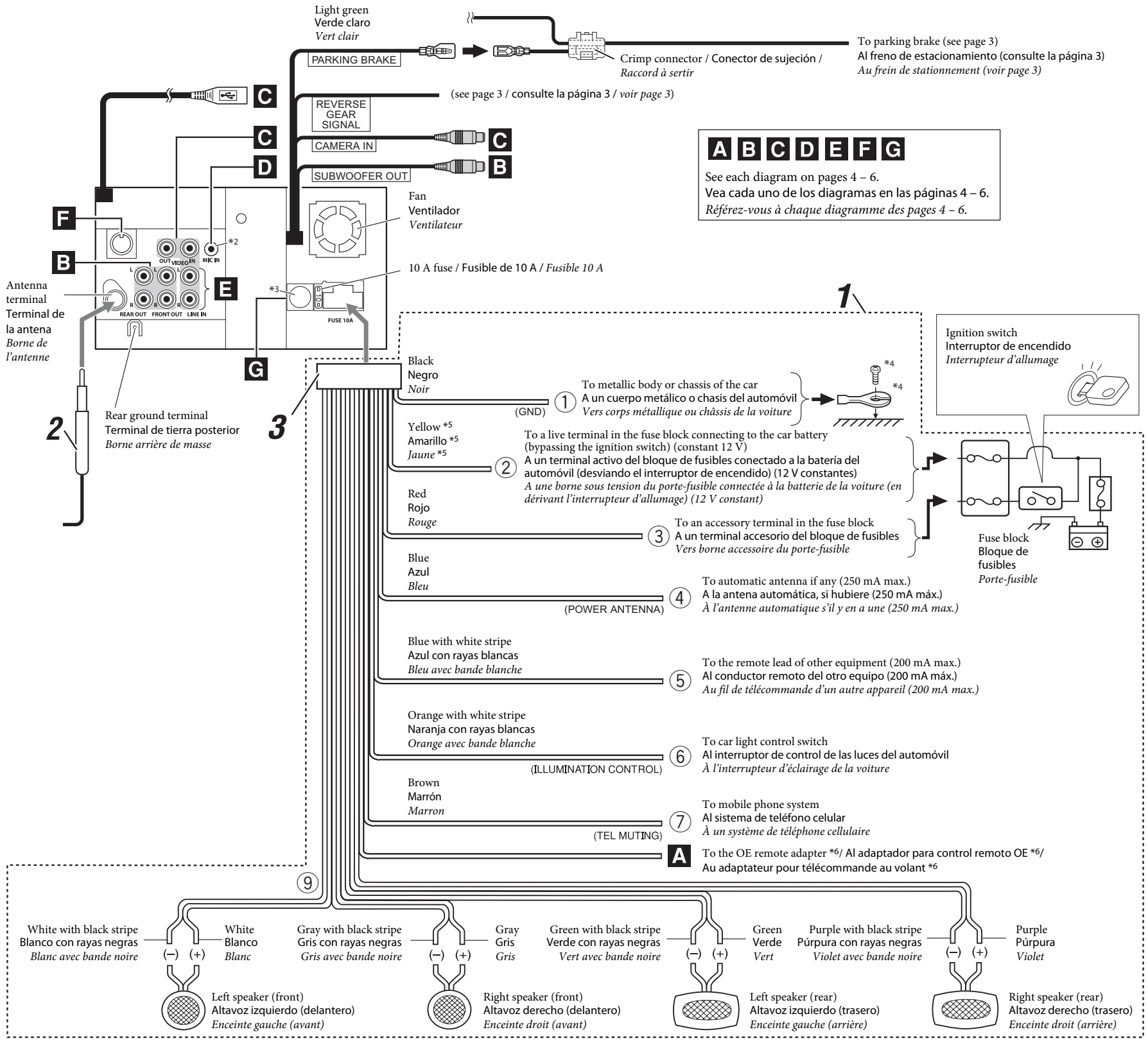

A Connecting to the steering wheel remote controller / Conexión al control remoto del volante de dirección / Connexion de la télécommande de volant

If your car is equipped with the steering wheel remote controller, you can operate this unit using the controller. For connection, an exclusive remote adapter (not supplied) which matches your car is required. For details, consult the same car audio dealer as where the unit is purchased.

Si su vehículo está equipado con control remoto en el volante de dirección, podrá hacer funcionar este receptor utilizando dicho control. Para la conexión, se requiere un adaptador remoto exclusivo (no suministrado) que sea adecuado para su automóvil. Para los detalles, consulte con el concesionario car audio donde compró el receptor.

Si votre voiture est munie d'une télécommande de volant, vous pouvez commander cet autoradio en utilisant la télécommande. Pour la connexion, un adaptateur de télécommande exclusif (non fourni) correspondant à votre voiture est requis. Pour en savoir plus, consultez le revendeur autoradio auprès duquel vous avez acheté cet autoradio.

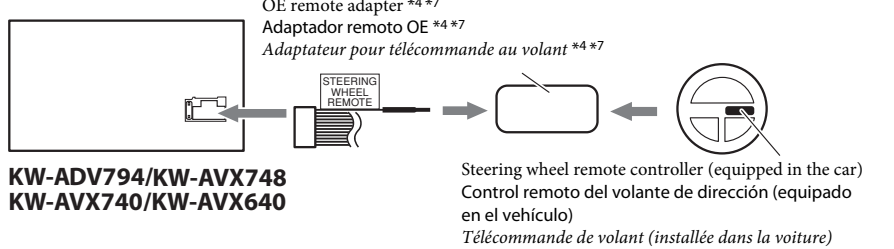

*2 Only for KW-ADV794/KW-AVX748/KW-AVX740.
 *3 Only for KW-ADV794/KW-AVX740/KW-AVX640.
 *4 Not supplied for this unit.
 *5 Before checking the operation of this unit prior to installation, this lead must be connected, otherwise power cannot be turned on. Do not connect the lead directly to the battery.
 *6 Do not connect the lead to any device other than the OE remote adapter. Doing so may cause malfunction.
 *7 Alter the wire of the OE remote adapter to connect to the steering wheel remote lead.

*2 Sólo para KW-ADV794/KW-AVX748/KW-AVX740.
 *3 Sólo para KW-ADV794/KW-AVX740/KW-AVX640.
 *4 No suministrado con esta unidad.
 *5 Antes de comprobar el funcionamiento de esta unidad previa a de la instalación, es necesario conectar este cable, de lo contrario no se podrá conectar la alimentación. No conecte el conductor directamente a la batería.
 *6 No conecte el cable a ningún otro dispositivo que no sea el adaptador para control remoto OE. De lo contrario podría provocar un mal funcionamiento.
 *7 Altere el cableado del adaptador para control remoto OE para conectar al conductor remoto del volante de dirección.

*2 Uniquement pour le KW-ADV794/KW-AVX748/KW-AVX740.
 *3 Uniquement pour le KW-ADV794/KW-AVX740/KW-AVX640.
 *4 Non fourni avec cet appareil.
 *5 Pour vérifier le fonctionnement de cet appareil avant installation, ce fil doit être raccordé, sinon l'appareil ne peut pas être mis sous tension. Ne connectez pas le fil directement à la batterie.
 *6 Ne connectez pas ce fil à aucun autre appareil que l'adaptateur de télécommande au volant. Cela pourrait causer un mauvais fonctionnement.
 *7 Modifiez le fil de l'adaptateur de télécommande au volant pour le connecté au fil de télécommande de volant.

B Connecting the external amplifiers and subwoofer / Conexión de los amplificadores y subwoofer / Connexion d'amplificateurs extérieurs et d'un caisson de grave

You can connect an amplifier to upgrade your car stereo system.

- Connect the remote lead (blue with white stripe) to the remote lead of the other equipment so that it can be controlled through this unit.
- **Disconnect the speakers from this unit, and connect them to the amplifier. Leave the speaker leads of this unit unused.**
- You can switch off the built-in amplifier and send the audio signals only to the external amplifier(s) to get clear sounds and to prevent internal heat built-up inside the unit. See page 43 of the INSTRUCTIONS.

Puede conectar amplificadores para mejorar su sistema car estéreo.

- Conecte el conductor remoto (azul con rayas blancas) al conductor remoto del otro equipo para poderlo controlar a través de esta unidad.
- **Desconecte los altavoces de esta unidad y conéctelos al amplificador. Los cables de los altavoces de esta unidad quedan sin usar.**
- Podrá desconectar el amplificador incorporado y enviar las señales de audio solamente al(los) amplificador(es) externo(s) para obtener sonidos nítidos y evitar que se caliente el interior de la unidad. Consulte la página 43 del MANUAL DE INSTRUCCIONES.

Vous pouvez connecter un amplificateur pour améliorer votre système autoradio.

- Connectez le fil de commande à distance (bleu avec bande blanche) au fil de commande à distance de l'autre appareil de façon qu'il puisse être commandé via cet appareil.
- **Déconnectez les enceintes de cet appareil et connectez-les à l'amplificateur. Laissez les fils d'enceintes de cet appareil inutilisés.**
- Vous pouvez mettre hors service l'amplificateur intégré et envoyer les signaux audio uniquement sur un ou plusieurs amplificateurs extérieurs afin d'obtenir un son clair et d'éviter tout échauffement interne de l'autoradio. Voir page 43 du MANUEL D'INSTRUCTIONS.

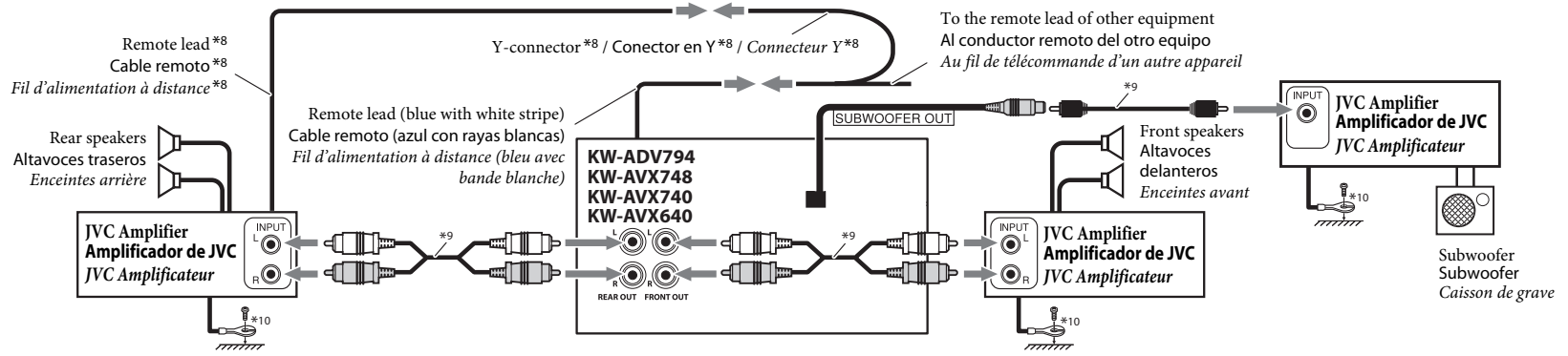

C Connecting the external components / Conectando los componentes externos / Connexion des appareils extérieurs

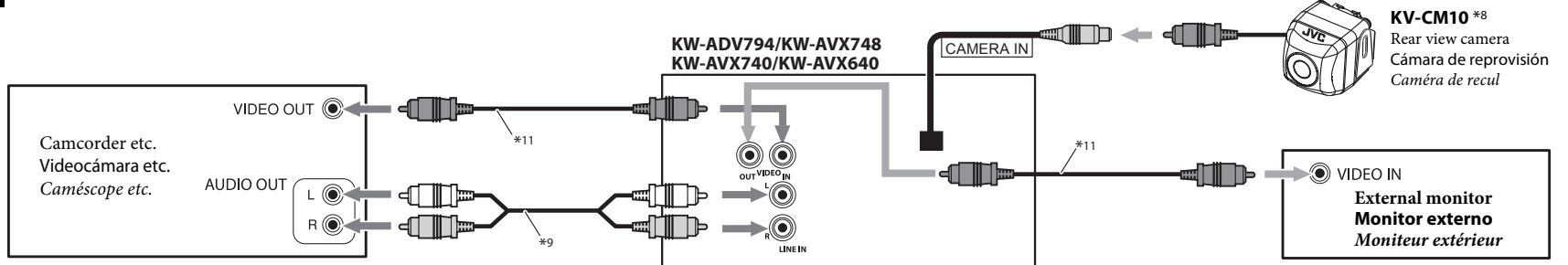

Connecting the iPod or the iPhone / Conexión del iPod o iPhone / Connexion d'un iPod ou d'un iPhone

- iPod is a trademark of Apple Inc., registered in the U.S. and other countries.
- iPhone is a trademark of Apple Inc.
- iPod es una marca comercial de Apple Inc., registrada en los EE.UU. y otros países.
- iPhone es una marca comercial de Apple Inc.
- iPod est une marque de commerce d'Apple Inc., enregistrée aux États-Unis et dans les autres pays.
- iPhone est une marque de commerce de Apple Inc.

USB 2.0 cable (accessory of the iPod/iPhone) / Cable USB 2.0 (accessoire del iPod/iPhone) / Câble USB 2.0 (accessoire du iPod/iPhone)

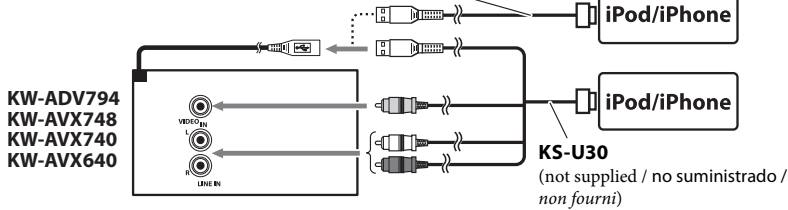

- To watch the video: USB Audio and Video cable for iPod/iPhone—KS-U30 (not supplied)*12
- To listen to the music: USB 2.0 cable (accessory of the iPod/iPhone)
- Para ver vídeo: Cable USB audio y vídeo para iPod/iPhone—KS-U30 (no suministrado)*12
- Para escuchar la música: Cable USB 2.0 (accessoire del iPod/iPhone)
- Pour regarder une séquence vidéo: Câble USB Audio et Vidéo pour iPod/iPhone—KS-U30 (non fourni)*12
- Pour écouter la musique: Câble USB 2.0 (accessoire du iPod/iPhone)

USB devices / Dispositivos USB / Périphériques USB

USB cable (approx. 1 m / 3.3 feet)
Cable USB (aprox. 1 m / 3.3 pies)
Câble USB (environ 1 m / 3.3 pieds)

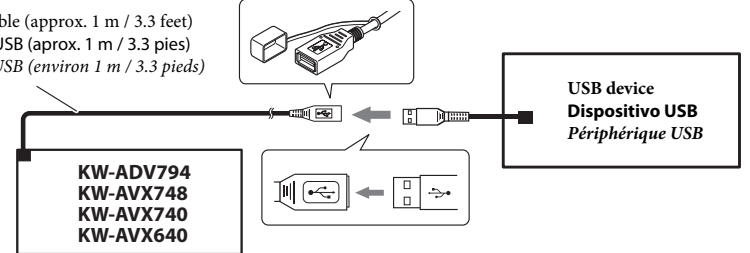

D Connecting the microphone (Only for KW-ADV794/KW-AVX748/KW-AVX740) / Conexión de la unidad de micrófono (Sólo para KW-ADV794/KW-AVX748/KW-AVX740) / Connexion du microphone (Uniquement pour le KW-ADV794/KW-AVX748/KW-AVX740)

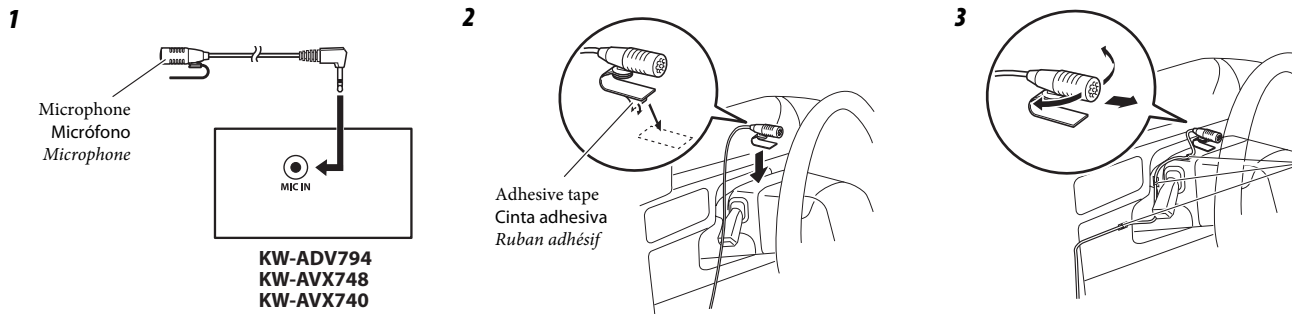

Secure the microphone cord using cord cramps (not supplied) if necessary.
Si es necesario, asegure el cable del micrófono por medio de abrazaderas (no suministradas).
Fixez si nécessaire le cordon du microphone en utilisant des serre-fils (non fournis).

E Connecting the Bluetooth adapter (Only for KW-AVX640) / Conexión del adaptador Bluetooth (Sólo para KW-AVX640) / Connexion de l'adaptateur Bluetooth (Uniquement pour le KW-AVX640)

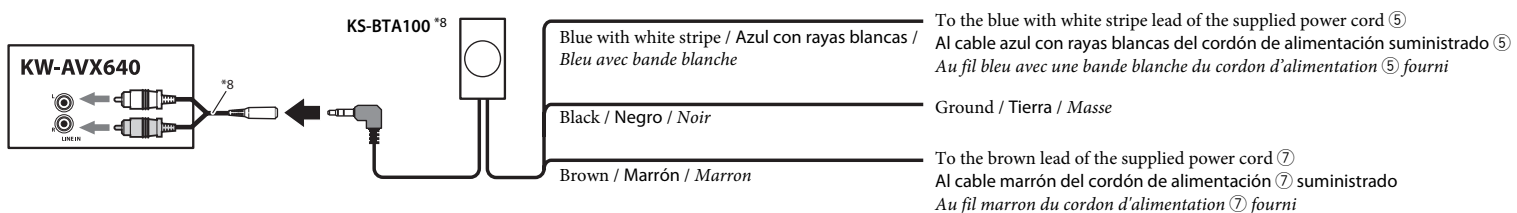

See page 57 of the INSTRUCTIONS. / Consulte la página 57 del MANUAL DE INSTRUCCIONES. / Voir page 57 du MANUEL D'INSTRUCTIONS.

*8 Not supplied for this unit.

*9 Audio cord (not supplied for this unit).

*10 Firmly attach the ground wire to the metallic body or to the chassis of the car—to the place uncoated with paint (if coated with paint, remove the paint before attaching the wire). Failure to do so may cause damage to the unit.

*11 Video cord (not supplied for this unit).

*12 When using the cable, you need to change the setting on the unit (see page 28 of the INSTRUCTIONS).

*8 No suministrado con esta unidad.

*9 Cable de audio (no suministrado con esta unidad).

*10 Fije firmemente el cable de tierra a la carrocería metálica o al chasis—a un lugar no cubierto con pintura (si está cubierto con pintura, quítela antes de fijar el cable). De lo contrario, se podrían producir daños en la unidad.

*11 Cordon de vídeo (no suministrado con esta unidad).

*12 Cuando utilice el cable, deberá cambiar el ajuste en la unidad (consulte la página 28 del MANUAL DE INSTRUCCIONES).

*8 Non fourni avec cet appareil.

*9 Cordon audio (non fourni avec cet appareil).

*10 Attachez solidement le fil de mise à la masse au châssis métallique de la voiture—à un endroit qui n'est pas recouvert de peinture (s'il est recouvert de peinture, enlevez d'abord la peinture avant d'attacher le fil). L'appareil peut être endommagé si cela n'est pas fait correctement.

*11 Cordon vidéo (non fourni avec cet appareil).

*12 Lors de l'utilisation du câble, vous devez changer le réglage sur l'appareil (voir page 28 du MANUEL D'INSTRUCTIONS).

F Connecting an external navigation unit / Conexión de una unidad de navegación exterior / Connexion d'une unité de navigation extérieure

Connect an external navigation unit to the RGB input terminal. The positional information detected on the touch panel and picture signals from the navigation unit are transferred through the terminal. Refer to the manual of the external navigation unit for details.

Conecte una unidad de navegación exterior al terminal de entrada RGB. La información posicional detectada en el panel táctil y las señales de imagen procedentes de la unidad de navegación se transfieren a través del terminal. Para obtener más detalles, consulte el manual de instrucciones de la unidad de navegación exterior.

Connectez un unité de navigation extérieure à la prise d'entrée RVB. L'information de position détectée sur le panneau tactile et les signaux de l'image de l'unité de navigation sont transférés par cette prise. Référez-vous au mode d'emploi de l'unité de navigation extérieure pour les détails.

External navigation unit *13
Unidad de navegación exterior *13
Unité de navigation extérieure*13



KW-ADV794/KW-AVX748
KW-AVX740/KW-AVX640

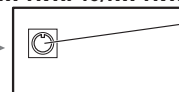

RGB input terminal
Terminal de entrada RGB
Prise d'entrée RVB

- Please contact your dealer to inquire about compatible navigation units.
- JVC cannot guarantee proper operation of the external devices connected to the RGB input terminal.

- Consulte con su distribuidor para obtener información sobre las unidades de navegación compatibles.
- JVC no puede garantizar la correcta operación de los dispositivos externos conectados al terminal de entrada RGB.

- Veuillez contacter votre revendeur pour connaître les unités de navigation compatibles.
- JVC ne peut pas garantir un fonctionnement correct des appareils extérieurs connectés à la prise d'entrée RVB.

G Connecting external components (Only for KW-ADV794/KW-AVX740/KW-AVX640) / Conexión de los componentes externos (Sólo para KW-ADV794/KW-AVX740/KW-AVX640) / Connexion d'appareils extérieurs (Uniquement pour le KW-ADV794/KW-AVX740/KW-AVX640)

When connecting the external components, refer also to the manuals supplied for the components and adapter.

Quando conecte componentes externos, consulte, también, los manuales suministrados con los componentes y el adaptador.

Lors de la connexion des appareils extérieurs, référez-vous aussi aux manuels fournis avec les appareils et les adaptateurs.

CAUTION: Before connecting the external components, make sure that the unit is turned off.

PRECAUCIÓN: Antes de conectar los componentes externos, asegúrese de que la unidad esté apagada.

PRECAUTION: Avant de connecter les appareils extérieurs, assurez-vous que l'appareil est hors tension.

You can connect the following JVC components to the expansion port.

Puede conectar los siguientes componentes JVC al puerto de expansión.

Vous pouvez connecter les appareils JVC suivants au port d'extension.

JVC component	Model name
HD Radio™ tuner box	KT-HD300

Componente JVC	Nombre del modelo
Sintonizador HD Radio™	KT-HD300

Appareil JVC	Nom du modèle
Tuner HD Radio™	KT-HD300

You can connect the following components to the extension port using the appropriate JVC adapter.

Puede conectar los siguientes componentes al puerto de extensión utilizando el adaptador JVC apropiado.

Vous pouvez connecter les appareils suivants au port d'extension en utilisant l'adaptateur JVC approprié.

- Connection cords may need to be purchased separately.

- Puede ser necesario comprar los cables de conexión por separado.

- Vous pouvez avoir besoin d'acheter certains cordons de connexion séparément.

Component	Adapter	Model name
XMDirect™ Tuner Box	Smart Digital Adapter	XMDJVC100
XMDirect2 Tuner System	XM Satellite Radio System	CNP2000UCA and CNPJVC1
SIRIUS Satellite Radio	SIRIUS Satellite Radio System	SCC1 and KS-SRA100 D&P, SCVDOC1 and KS-SRA100

Componente	Adaptador	Nombre del modelo
XMDirect™ Tuner Box	Adaptador digital inteligente	XMDJVC100
Sistema de sintonizador XMDirect2	Sistema de radio XM Satellite	CNP2000UCA y CNPJVC1
Radio por satélite SIRIUS	Sistema de radio satelital SIRIUS	SCC1 y KS-SRA100 D&P, SCVDOC1 y KS-SRA100

Appareil	Adaptateur	Nom du modèle
XMDirect™ Tuner Box	Adaptateur numérique intelligent	XMDJVC100
XMDirect2 Tuner System	Système radio satellite XM	CNP2000UCA et CNPJVC1
Radio satellite SIRIUS	Système radio satellite SIRIUS	SCC1 et KS-SRA100 D&P, SCVDOC1 et KS-SRA100

- XM Radio and SIRIUS satellite radio cannot be used together.

- No puede utilizar juntas la radio XM y la radio satelital SIRIUS.

- La radio XM et SIRIUS ne peuvent pas être utilisées en même temps.



Expansion port
Puerto de extensión
Port d'extension



KT-HD300*14 /
KS-SRA100*14*15 /
XMDJVC100 /
CNP2000UCA*16

Ready to receive HD Radio broadcasts when connected to the KT-HD300, sold separately

To disconnect the connector / Para desconectar el conector / Pour déconnecter le connecteur

Grip the connector top tightly (①).
Sostenga el conector con firmeza (①).
Tenez fermement le haut de l'adaptateur (①).

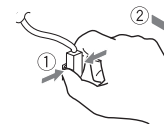

Pull out (②).
Extráigalo (②).
Tirez (②).

*13 Not supplied for this unit.

*14 Power cannot be supplied to the component through the expansion port. You need to connect the power cord supplied for the component separately.

*15 This model is a component of SIRIUS Satellite Radio System.

*16 This model is a component of XM Satellite Radio System.

*13 No suministrado con esta unidad.

*14 La alimentación no se puede suministrar al componente a través del puerto de expansión. Es necesario conectar, aparte, el cable de alimentación suministrado con el componente.

*15 Este modelo es un componente del sistema de radio satelital SIRIUS.

*16 Este modelo es un componente del sistema de radio XM Satellite.

*13 Non fourni avec cet appareil.

*14 L'alimentation ne peut pas être fournie à l'appareil par le port d'extension. Vous devez connecter séparément le cordon d'alimentation fourni pour l'appareil.

*15 Ce modèle est un composant du système radio satellite SIRIUS.

*16 Ce modèle est un composant du système radio satellite XM.

TROUBLESHOOTING

• The fuse blows.

- * Are the red and black leads connected correctly?

• Power cannot be turned on.

- * Is the yellow lead connected?

• No sound from the speakers.

- * Is the speaker output lead short-circuited?

• Sound is distorted.

- * Is the speaker output lead grounded?

- * Are the “-” terminals of L and R speakers grounded in common?

• Noise interferes with sounds.

- * Is the rear ground terminal connected to the car's chassis using shorter and thicker cords?

• This unit becomes hot.

- * Is the speaker output lead grounded?

- * Are the “-” terminals of L and R speakers grounded in common?

• This unit does not work at all.

- * Have you reset your unit?

LOCALIZACIÓN DE AVERIAS

• El fusible se quema.

- * ¿Están los conductores rojo y negro correctamente conectados?

• No es posible conectar la alimentación.

- * ¿Está el cable amarillo conectado?

• No sale sonido de los altavoces.

- * ¿Está el cable de salida del altavoz cortocircuitado?

• El sonido presenta distorsión.

- * ¿Está el cable de salida del altavoz conectado a masa?

- * ¿Están los terminales “-” de los altavoces L y R conectados a una masa común?

• Perturbación de ruido.

- * ¿El terminal de tierra trasero está conectado al chasis del automóvil utilizando los cordones más corto y más grueso?

• La unidad se calienta.

- * ¿Está el cable de salida del altavoz conectado a masa?

- * ¿Están los terminales “-” de los altavoces L y R conectados a una masa común?

• Este receptor no funciona en absoluto.

- * ¿Reinicializó el receptor?

EN CAS DE DIFFICULTES

• Le fusible saute.

- * Les fils rouge et noir sont-ils raccordés correctement?

• L'appareil ne peut pas être mise sous tension.

- * Le fil jaune est-elle raccordée?

• Pas de son des enceintes.

- * Le fil de sortie d'enceinte est-il court-circuité?

• Le son est déformé.

- * Le fil de sortie d'enceinte est-il à la masse?

- * Les bornes “-” des enceintes gauche et droit sont-elles mises ensemble à la masse?

• Interférence avec les sons.

- * La prise arrière de mise à la terre est-elle connectée au châssis de la voiture avec un cordon court et épais?

• L'appareil devient chaud.

- * Le fil de sortie d'enceinte est-il à la masse?

- * Les bornes “-” des enceintes gauche et droit sont-elles mises ensemble à la masse?

• Cet appareil ne fonctionne pas du tout.

- * Avez-vous réinitialisé votre appareil?