

# JVC KW-XR810

## Installation/Connection Manual

### Manual de instalación/conexión

### Manuel d'installation/raccordement

GET0661-002A  
[J]

0210DTSMdTJEIN  
EN, SP, FR

© 2010 Victor Company of Japan, Limited

ENGLISH / ESPAÑOL / FRANÇAIS

You need the installation kits which corresponds to your car. / Necesitará los kits de instalación que corresponden con su vehículo. / Vous avez besoin des kits d'installation correspondants à votre voiture.

Check the battery system in your car / Verifique el sistema de batería de su vehículo / Vérifiez le système de batterie de votre voiture

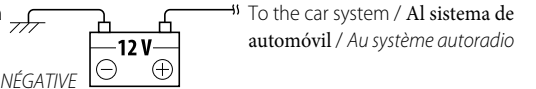

## WARNINGS / ADVERTENCIAS / AVERTISSEMENTS

• To prevent short circuits:

- Disconnect the battery's negative terminal and make all electrical connections before installing the unit.
- Cover the terminals of the UNUSED leads with insulating tape.
- Be sure to ground this unit to the car's chassis again after installation.
- Replace the fuse with one of the specified rating.
- Connect speakers with a maximum power of more than 50 W (impedance of 4 Ω to 8 Ω). Otherwise, change the <Amplifier Gain> setting. (See page 33 of the INSTRUCTIONS.)
- The heat sink becomes very hot after use. Be careful not to touch it when removing this unit.

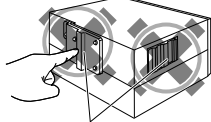

Heat sink / Sumidero térmico / Dissipateur de chaleur

• Para evitar cortocircuitos:

- Desconecte el terminal negativo de la batería y realice todas las conexiones eléctricas antes de instalar la unidad.
- Cubra los terminales de los conductores NO UTILIZADOS con cinta aislante.
- Asegúrese de volver a conectar a masa esta unidad al chasis del automóvil después de la instalación.
- Reemplace el fusible por uno con la corriente especificada.
- Conecte los altavoces con una potencia máxima de más de 50 W (impedancia de 4 Ω a 8 Ω). De lo contrario, cambie el ajuste <Amplifier Gain>. (Véase la página 33 del MANUAL DE INSTRUCCIONES.)
- El sumidero térmico estará muy caliente después del uso. Asegúrese de no tocarlo al desmontar esta unidad.

• Pour éviter les courts-circuits:

- Déconnectez la borne négative de la batterie et réalisez toutes les connexions avant d'installer l'appareil.
- Recouvrez les prises des fils NON UTILISÉS avec du ruban isolant.
- Assurez-vous de raccorder de nouveau la mise à la masse de cet appareil au châssis de la voiture après l'installation.
- Remplacer le fusible par un de la valeur précisée.
- Connectez des enceintes avec une puissance maximum de 50 W (impédance de 4 Ω à 8 Ω). Sinon, changez le réglage <Amplifier Gain>. (Voir la page 33 du MANUEL D'INSTRUCTIONS.)
- Le dissipateur de chaleur devient très chaud après usage. Faire attention de ne pas le toucher en retirant cet appareil.

## INSTALLATION / INSTALACIÓN / INSTALLATION

The following illustration shows a typical installation. If you have any questions or require information regarding installation kits, consult your JVC car audio dealer or a company supplying kits.

La siguiente ilustración muestra una instalación típica. Si tiene alguna pregunta o necesita información acerca de las herramientas para instalación, consulte con su concesionario de JVC de equipos de audio para automóviles o a una compañía que suministra tales herramientas.

L'illustration suivante est un exemple d'installation typique. Si vous avez des questions ou avez besoin d'information sur des kits d'installation, consulter votre revendeur d'autoradios JVC ou une compagnie d'approvisionnement.

### In-dash mounting / Montaje en el tablero / Montage encastré

#### (A) Installing with the supplied sleeve / Instalación con el manguito suministrado / Installation avec le manchon fourni

**1** Audio system originally installed in the car / Sistema de audio instalado originalmente en el vehículo / Système audio installé à l'origine dans la voiture

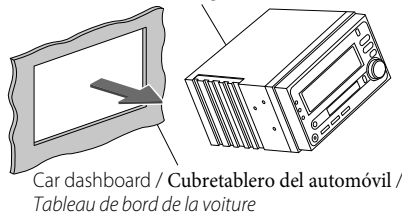

Car dashboard / Cubretablero del automóvil / Tableau de bord de la voiture

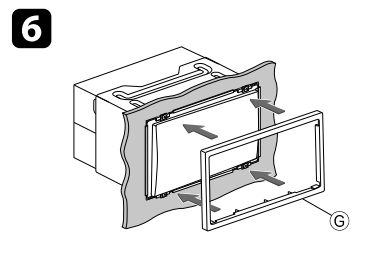
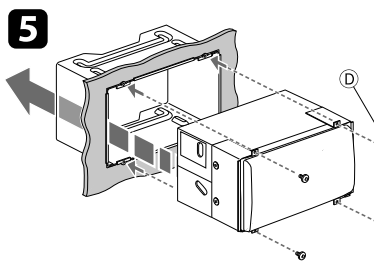
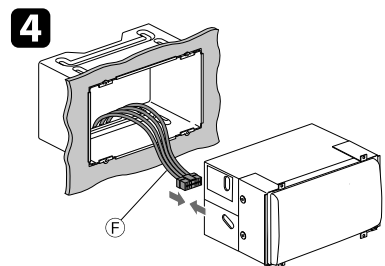
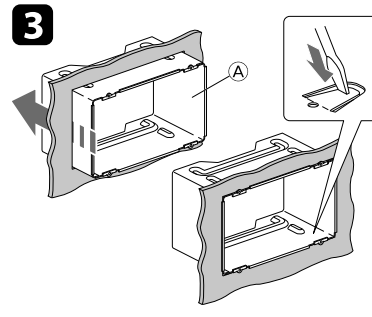
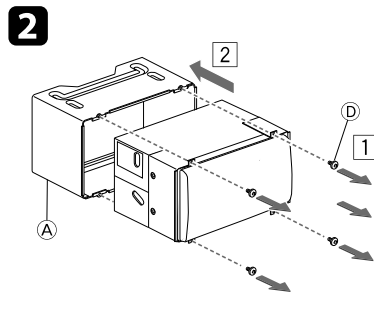

#### (B) Installing with the mounting brackets from the car / Instalación con los soportes de montaje desde el automóvil / Installation avec les supports de montage de la voiture

**1** Audio system originally installed in the car / Sistema de audio instalado originalmente en el vehículo / Système audio installé à l'origine dans la voiture

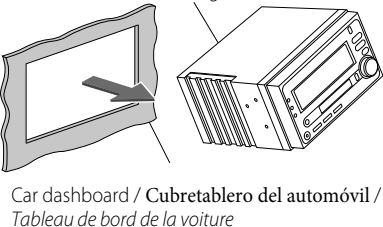

Car dashboard / Cubretablero del automóvil / Tableau de bord de la voiture

**3** Firmly attach the ground wire to the metallic body of the car using the screw originally fixed to the metallic body of the car. / Conecte firmemente el cable de tierra a la carrocería metálica del automóvil mediante el tornillo instalado originalmente en la misma. / Fixez solidement le fil de mise à la masse au châssis métallique de la voiture en utilisant une vis fixée à l'origine au châssis métallique de la voiture.

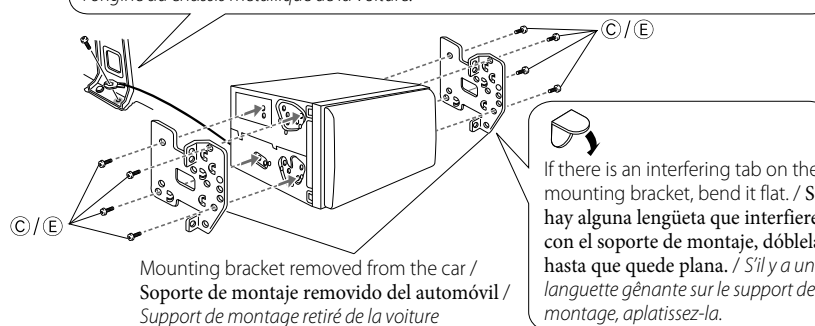

Mounting bracket removed from the car / Soporte de montaje removido del automóvil / Support de montage retiré de la voiture

If there is an interfering tab on the mounting bracket, bend it flat. / Si hay alguna lengüeta que interfiere con el soporte de montaje, dóblela hasta que quede plana. / S'il y a une languette gênante sur le support de montage, aplatissez-la.

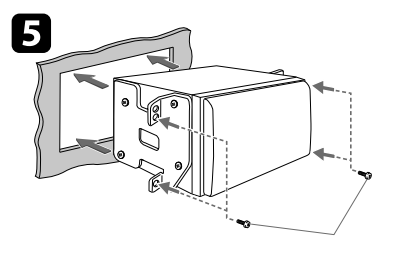
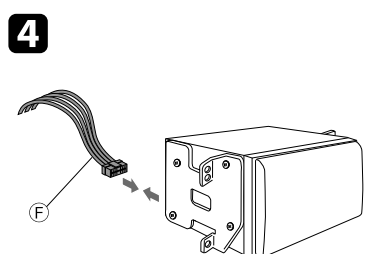
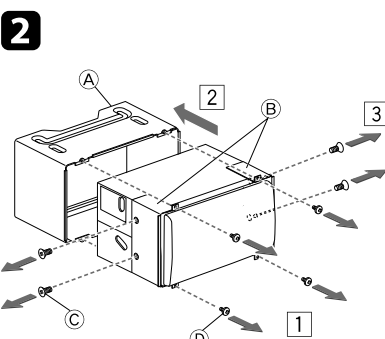

Screw removed from the car / Tornillo removido del automóvil / Vis retiré de la voiture

### Part list / Lista de componentes / Liste de pièces

- (A) Sleeve (fitted to the main unit when shipped) / Manguito (fijado a la unidad principal cuando se expide de fábrica) / Manchon (fixé à l'appareil lors de l'expédition) .....(x1)
- (B) Brackets (fitted to the main unit when shipped) / Soportes (fijados a la unidad principal cuando se expide de fábrica) / Supports (fixés à l'appareil lors de l'expédition) .....(x2)
- (C)\*1 Flat countersunk screws—M5 × 8 mm (3/8") / Tornillos de cabeza avellanada plana—M5 × 8 mm (3/8 pulgada) / Vis plat à tête fraisée—M5 × 8 mm (3/8 pouces) .....(x8)
- (D)\*1 Round head screws—M2.6 × 3 mm (1/8") / Tornillos de cabeza esférica—M2,6 × 3 mm (1/8 pulgada) / Vis à tête ronde—M2,6 × 3 mm (1/8 pouces) .....(x4)
- (E) Round head screws—M5 × 8 mm (3/8") / Tornillos de cabeza esférica—M5 × 8 mm (3/8 pulgada) / Vis à tête ronde—M5 × 8 mm (3/8 pouces) .....(x8)
- (F) Power cord / Cordón de alimentación / Cordon d'alimentation.....(x1)
- (G) Trim plate / Placa de guarnición / Plaque d'assemblage.....(x1)
- (H) Microphone / Micrófono / Microphone.....(x1)
- (I) Microphone clips / Presilla para micrófono / Attache de microphone.....(x2)
- (J)\*2 **KS-UBT1**: USB Bluetooth adapter / Adaptador Bluetooth USB / Adaptateur USB Bluetooth.....(x1)

\*1 Four of these screws are fitted to the main unit when shipped. Keep these screws for installation use if necessary. / Cuatro de los tornillos vienen de fábrica fijados a la unidad principal. Guarde estos tornillos para utilizar en la instalación, si fuera necesario. / Quatre de ces vis sont fixées sur l'appareil au moment de l'expédition. Conservez ces vis pour les utiliser si nécessaire pour une installation.

\*2 For connecting the supplied USB Bluetooth adapter (KS-UBT1), see page 14 of the INSTRUCTIONS. / Para conectar el adaptador USB Bluetooth (KS-UBT1), consulte la página 14 del MANUAL DE INSTRUCCIONES. / Pour connecter l'adaptateur USB Bluetooth fourni (KS-UBT1), référez-vous à la page 14 du MANUEL D'INSTRUCTIONS.

Install the unit at an angle of less than 30°. / Instale la unidad a un ángulo de menos de 30°. / Installez l'appareil avec un angle de moins de 30°.

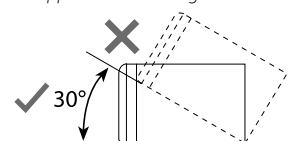

# ELECTRICAL CONNECTIONS / CONEXIONES ELECTRICAS / RACCORDEMENTS ELECTRIQUES

**IMPORTANT:** A custom wiring harness (separately purchased) which is suitable for your car is recommended for connection between the unit and your car.

- Consult your JVC car audio dealer or a company supplying kits for details.

**IMPORTANTE:** Para la conexión entre la unidad y su vehículo, se recomienda utilizar un mazo de cables personalizado (vendido separadamente) que sea adecuado para su vehículo.

- Si desea información más detallada, consulte con su distribuidor de equipos de Car audio JVC o con una compañía proveedora de kits.

**IMPORTANT:** Un faisceau de câbles personnalisé (vendu séparément) correspondant à votre voiture est recommandé pour raccorder l'appareil et votre voiture.

- Pour en savoir plus, consultez votre revendeur autoradio JVC ou une compagnie fournissant des kits.

## PRECAUTIONS on power supply and speaker connections

- DO NOT connect the speaker leads of the power cord to the car battery; otherwise, the unit will be seriously damaged.
- BEFORE connecting the speaker leads of the power cord to the speakers, check the speaker wiring in your car.

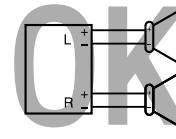
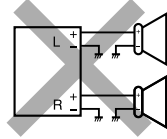
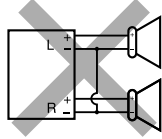

## PRECAUCIONES sobre las conexiones de la fuente de alimentación y de los altavoces

- NO conecte los conductores de altavoz del cable de alimentación a la batería de automóvil, pues podrían producirse graves daños en la unidad.
- ANTES de conectar a los altavoces los conductores de altavoz del cable de alimentación, verifique el conexionado de altavoz de su automóvil.

## PRECAUTIONS sur l'alimentation et la connexion des enceintes

- NE CONNECTEZ PAS les fils d'enceintes du cordon d'alimentation à la batterie; sinon, l'appareil serait sérieusement endommagé.
- AVANT de connecter les fils d'enceintes du cordon d'alimentation aux enceintes, vérifiez le câblage des enceintes de votre voiture.

## Connecting a subwoofer (through a JVC amplifier) / Conexión de un subwoofer (a través de un amplificador JVC) / Connexion d'un caisson de grave (à travers un amplificateur JVC)

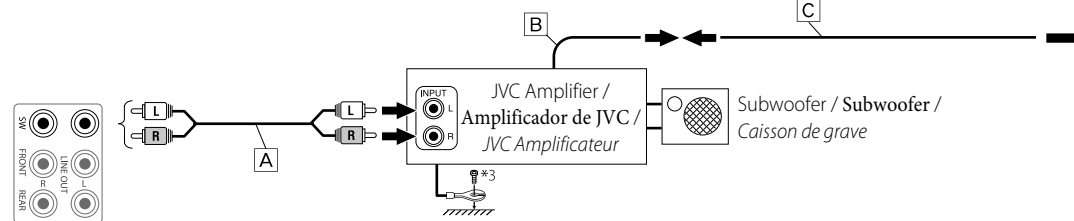

## Connecting the front speakers (through a JVC amplifier) / Conexión de los altavoces delanteros (a través de un amplificador JVC) / Connexion des enceintes avant (à travers un amplificateur JVC)

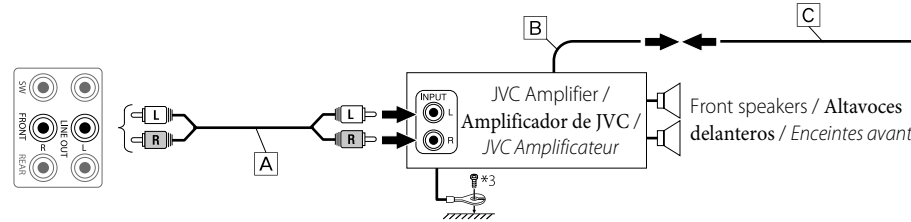

## Connecting the rear speakers (through a JVC amplifier) / Conexión de los altavoces traseros (a través de un amplificador JVC) / Connexion des enceintes arrière (à travers un amplificateur JVC)

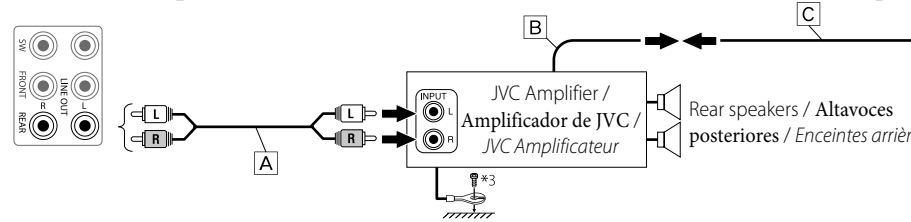

To the blue (white stripe) lead of the unit / Al conductor azul (rayas blancas) de la unidad / Au fil bleu (bande blanche) de l'appareil

- A Signal cord / Cable de señal / Cordon de signal\*\*4
- B Remote lead / Cable remoto / Fil d'alimentation à distance
- C Y-connector / Conector en Y / Connecteur Y\*\*4

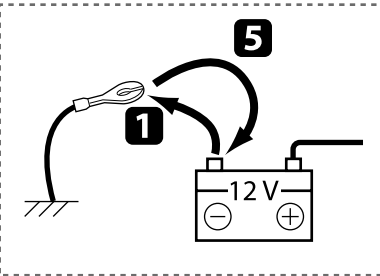

**6** Reset the unit. / Reinicialice el receptor. / Réinitialisez l'autoradio.

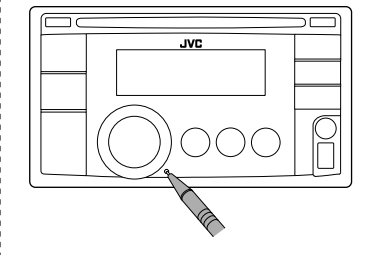

MIC (microphone input terminal / terminal de entrada de micrófono / prise d'entrée de microphone)

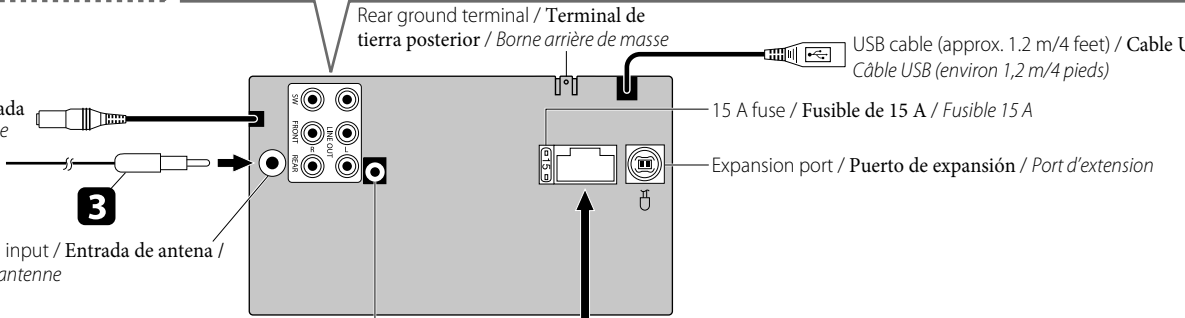

**2** Steering wheel remote input / Entrada del control remoto del volante de dirección / Entrée de la télécommande de volant

**4** Power cord / Cordón de alimentación / Cordon d'alimentation

Front speaker (left) / Altavoz delantero (izquierdo) / Enceintes avant (gauche)  
 (+) White / Blanco / Blanc  
 (-) White (black stripe) / Blanco (rayas negras) / Blanc (bande noire)

Front speaker (right) / Altavoz delantero (derecho) / Enceintes avant (droit)  
 (+) Gray / Gris / Gris  
 (-) Gray (black stripe) / Gris (rayas negras) / Gris (bande noire)

Rear speaker (left) / Altavoz trasero (izquierdo) / Enceintes arrière (gauche)  
 (+) Green / Verde / Vert  
 (-) Green (black stripe) / Verde (rayas negras) / Vert (bande noire)

Rear speaker (right) / Altavoz trasero (derecho) / Enceintes arrière (droit)  
 (+) Purple / Púrpura / Violet  
 (-) Purple (black stripe) / Púrpura (rayas negras) / Violet (bande noire)

Black / Negro / Noir  
 ① To the metallic body or chassis of the car / A un cuerpo metálico o chasis del automóvil / Vers corps métallique ou châssis de la voiture

Yellow / Amarillo / Jaune\*5  
 ② To a live terminal (constant 12 V) / A un terminal activo (12 V constantes) / À une borne sous tension (12 V constant)

Red / Rojo / Rouge  
 ③ To an accessory terminal / A un terminal para accesorios / À une prise accessoire

Blue (white stripe) / Azul (rayas blancas) / Bleu (bande blanche)  
 ④ To the remote lead of other equipment or automatic antenna if any (200 mA max.) / Al conductor remoto de otro equipo o de la antena automática, si hubiere (máx. 200 mA) / Au fil de télécommande de l'autre appareil ou à l'antenne automatique s'il y en a une (200 mA max.)

Orange with white stripe / Naranja con rayas blancas / Orange avec bande blanche  
 ⑤ To car light control switch / Al interruptor de control de las luces del automóvil / À l'interrupteur d'éclairage de la voiture

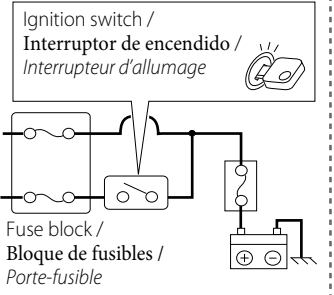

\*3 Firmly attach the ground wire to the metallic body or to the chassis of the car—to the place uncoated with paint.

\*4 Not supplied for this unit.

\*5 Before checking the operation of this unit prior to installation, this lead must be connected; otherwise, the power cannot be turned on.

\*3 Fije firmemente el cable de tierra a la carrocería metálica o al chasis—a un lugar no cubierto con pintura.

\*4 No suministrado con esta unidad.

\*5 Antes de comprobar el funcionamiento de esta unidad previa a de la instalación, es necesario conectar este cable, de lo contrario no se podrá conectar la alimentación.

\*3 Attachez solidement le fil de mise à la masse au châssis métallique de la voiture—à un endroit qui n'est pas recouvert de peinture.

\*4 Non fourni avec cet appareil.

\*5 Pour vérifier le fonctionnement de cet appareil avant installation, ce fil doit être raccordé, sinon l'appareil ne peut pas être mis sous tension.

## Connecting the microphone unit / Conexión de la unidad de micrófono / Connexion du microphone

1

Ⓜ Microphone / Micrófono / Microphone

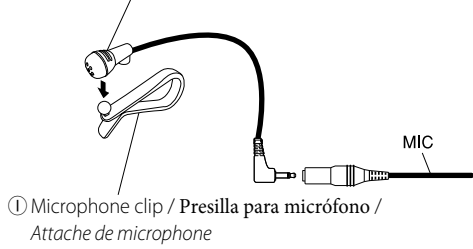

① Microphone clip / Presilla para micrófono /  
Attache de microphone

2

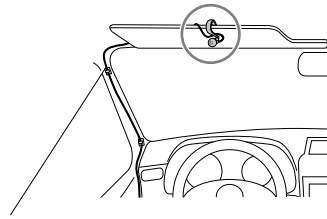

Secure the microphone cord using cord cramps\*1 if necessary. /  
Si es necesario, asegure el cable del micrófono por medio de  
abrazaderas\*1. / Fixez si nécessaire le cordon du microphone en  
utilisant des serre-fils\*1.

or / o / ou

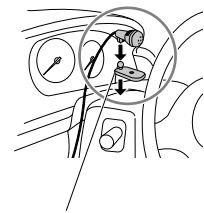

① Microphone clip / Presilla para micrófono /  
Attache de microphone



Adjust the microphone angle /  
Ajuste el ángulo del micrófono /  
Ajustez l'angle du microphone

## Connecting the external components in series / Conexión de componentes externos en serie / Connexion d'appareils extérieurs en série

When connecting the external components, refer also to the manuals supplied for the components and adapter.

Quando conecte componentes externos, consulte, también, los manuales suministrados con los componentes y el adaptador.

Lors de la connexion des appareils extérieurs, référez-vous aussi aux manuels fournis avec les appareils et les adaptateurs.

### Caution:

Before connecting the external components, make sure that the unit is turned off.

### Precaución:

Antes de conectar los componentes externos, asegúrese de que la unidad esté apagada.

### Précaution:

Avant de connecter les appareils extérieurs, assurez-vous que l'appareil est hors tension.

Expansion port of the unit / Puerto de expansión de la unidad / Port d'extension de l'appareil

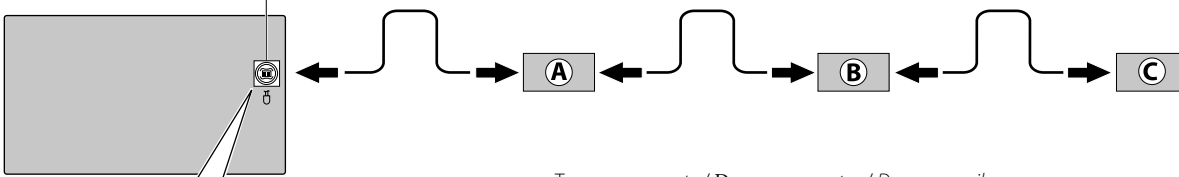

Two components / Dos componentes / Deux appareils:

Ⓐ KT-HD300\*2 / KS-SRA100\*2,\*3 / XMDJVC100 / CNP2000UC\*2,\*4  
Ⓑ\*5 KS-U57 / KS-U58

Three components / Tres componentes / Trois appareils:

Ⓐ KT-HD300\*2  
Ⓑ KS-SRA100\*2,\*3 / XMDJVC100 / CNP2000UC\*2,\*4  
Ⓒ\*5 KS-U57 / KS-U58



To disconnect... /  
Para desconectar... /  
Pour déconnecter...

You can connect the HD Radio™ tuner box (KT-HD300) or the following components through the various JVC adapters or system to the expansion port.  
• Connection cords may need to be purchased separately.

Puede conectar el sintonizador HD Radio™ (KT-HD300) o los siguientes componentes al puerto de expansión, a través de los diversos adaptadores o sistema JVC.  
• Puede ser necesario comprar los cables de conexión por separado.

Vous pouvez connecter le tuner HD Radio™ (KT-HD300) ou les appareils suivants à l'aide de divers adaptateur JVC ou système au port d'extension.  
• Vous pouvez avoir besoin d'acheter certains cordons de connexion séparément.

Component	Adapter/System	Model name
XMDirect™ Tuner Box	Smart Digital Adapter	XMDJVC100
XMDirect2 Tuner System	XM satellite radio System	CNP2000UC and CNPJVC1
SIRIUS satellite radio	SIRIUS satellite radio System	SC-C1 and KS-SRA100
		PnP, SC-VDOC1 and KS-SRA100
Portable audio player with line output jacks	Line input adapter	KS-U57
Portable audio player with 3.5 mm (3/16") stereo mini jack	AUX input adapter	KS-U58

Componente	Adaptador/Sistema	Nombre del modelo
XMDirect™ Tuner Box	Adaptador digital inteligente	XMDJVC100
Sistema de sintonizador XMDirect2	Sistema de radio XM Satellite	CNP2000UC y CNPJVC1
Radio por satélite SIRIUS	Sistema de radio satelital SIRIUS	SC-C1 y KS-SRA100
		PnP, SC-VDOC1 y KS-SRA100
Reproductor de audio portátil con jacks de salida de línea	Adaptador de entrada por línea	KS-U57
Reproductor de audio portátil con jack mini estéreo de 3,5 mm (3/16 pulgada)	Adaptador de entrada AUX	KS-U58

Appareil	Adaptateur/Système	Nom du modèle
XMDirect™ Tuner Box	Adaptateur numérique intelligent	XMDJVC100
XMDirect2 Tuner System	Système radio satellite XM	CNP2000UC et CNPJVC1
Radio satellite SIRIUS	Système radio satellite SIRIUS	SC-C1 et KS-SRA100
		PnP, SC-VDOC1 et KS-SRA100
Lecteur audio portable avec prises de sortie de ligne	Adaptateur d'entrée de ligne	KS-U57
Lecteur audio portable avec mini fiche stéréo de 3,5 mm (3/16 pouces)	Adaptateur d'entrée auxiliaire	KS-U58

XM Radio and SIRIUS satellite radio cannot be used together.  
• HD Radio™ is a proprietary trademark of iBiquity Digital Corp.

No puede utilizar juntas la radio XM y la radio satelital SIRIUS.  
• HD Radio™ es una marca comercial de iBiquity Digital Corp.

La radio XM et SIRIUS ne peuvent pas être utilisées en même temps.  
• HD Radio™ est une marque de commerce d'iBiquity Digital Corp.

\*1 Not supplied for this unit.

\*2 Connect the power cord supplied for the component separately for power supply.

\*3 This model is a component of SIRIUS satellite radio System.

\*4 This model is a component of XM satellite radio System.

\*5 To use these components, set the external input setting correctly (see page 35 of the INSTRUCTIONS).

\*1 No suministrado con esta unidad.

\*2 Conecte el cable de alimentación suministrado separadamente para el componente.

\*3 Este modelo es un componente del sistema de radio satelital SIRIUS.

\*4 Este modelo es un componente del sistema de radio XM Satellite.

\*5 Para utilizar estos componentes, configure el ajuste de entrada externa correctamente (consulte la página 35 del MANUAL DE INSTRUCCIONES).

\*1 Non fourni avec cet appareil.

\*2 Connectez le cordon d'alimentation fourni avec les appareils séparément à l'alimentation.

\*3 Ce modèle est un composant du système radio satellite SIRIUS.

\*4 Ce modèle est un composant du système radio satellite XM.

\*5 Pour utiliser ces appareils, réglez l'entrée extérieure correctement (voir page 35 du MANUEL D'INSTRUCTIONS).



## ■ The countries where you may use the Bluetooth® function

- Die Länder, in denen Sie die Bluetooth® Funktion verwenden können
  - Pays où vous pouvez utiliser la fonction Bluetooth®
  - De landen waar u de Bluetooth®-functie mag gebruiken
  - Países en los que se puede utilizar la función Bluetooth®
  - Paesi nei quali è possibile utilizzare la funzione Bluetooth®
  - Länder där du kan använda Bluetooth®-funktionerna
  - Lande, hvor du kan bruge Bluetooth®-funktionerne
  - Land hvor du kan bruke Bluetooth®-funksjonen
  - Maat, joiissa voi käyttää Bluetooth®-toimintoa
  - Países onde pode usar a função Bluetooth®
  - Οι χώρες όπου μπορείτε να χρησιμοποιήσετε τη λειτουργία Bluetooth®
  - Страны, где можно воспользоваться функцией Bluetooth®
  - Země, ve kterých můžete využívat funkci Bluetooth®
  - Azok az országok, amelyekben használhatjuk a Bluetooth®-funkciót
  - Kraje, w których można używać funkcji Bluetooth®
  - Države, kjer lahko uporabljate funkcijo Bluetooth®
  - Krajiny, v ktorých môžete využívať funkciu Bluetooth®
  - Valstis, kur jūs varat izmantot Bluetooth® funkciju
  - Šalys, kuriose galite naudotis „Bluetooth®“ funkcija
  - Il-pajjiżi fejn tista' tuża l-funzjoni Bluetooth®
  - Lönd þar sem hægt er að nota Bluetooth®
  - Riigid, kus on võimalik kasutada Bluetooth® funktsiooni
  - Bluetooth® fonksiyonunu kullanabileceğiniz ülkeler
  - Na tíortha inar féidir leat feidhmiú Bluetooth® a úsáid
  - Länner an denen der d'Bluetooth® Funktioun benotze kënnt.
  - Ở những quốc gia mà bạn có thể sử dụng chức năng Bluetooth®
  - Els països on podrà fer servir la funció Bluetooth®
  - Zemlje u kojima je dozvoljena upotreba Bluetooth® funkcije.
  - Zemlje u kojima možete koristiti Bluetooth® funkciju
  - Zemlje u kojima je dopušteno koristiti Bluetooth®.
  - Земљи каде можете да ја користите функцијата Bluetooth®
  - Страните, в които можете да ползвате функцията Bluetooth®
  - Tärile in care puteți utiliza funcția Bluetooth®
  - Die lande waar u die Bluetooth®-functie kan gebruik
  - Amazwe lapho ungasebenzisa khona uhlelo lwe-Bluetooth®
  - Ang mga bansa kung saan maaari kang gumamit ng Bluetooth® function
  - Negara-negara yang anda boleh menggunakan fungsi Bluetooth®
  - 您能够使用 Bluetooth® 功能的国家
  - 您能够使用 Bluetooth® 功能的國家
  - Bluetooth® 기능을 사용할 수 있는 국가
- الدول التي يمكنك استخدامها وظيفتها Bluetooth® فيها

Country
Andorra
الإمارات العربية المتحدة
Australia
Österreich
Bosna i Hercegovina
Belgien
Belgique
България
Canada
Schweiz
Suisse
Chile
Κύπρος
Kıbrıs
Česká republika
Deutschland
Danmark
Eesti
España
Suomi
Finland
France
United Kingdom
Ελλάδα
Hong Kong
香港
香港
Hrvatska
Magyarország
Ireland
Éire

Country
Ísland
Italia
대한민국
Lichtenstein
Lietuva
Luxemburg
Luxembourg
Lëtzebuerg
Latvija
Monaco
Crna Gora
Македонија
Malta
Malaysia
Nederland
Norge
New Zealand
Perú
Philippines
Pilipinas
Polska
Portugal
România
Srbija
Россия
Sverige
Singapore
新加坡
Singapura
Slovenija
Slovensko

Country
Türkiye
台灣
United States of America
Venezuela
Vietnam
Việt Nam
South Africa
Eningizimu Afrika
Suid-Afrika

09-1672-006

## TROUBLESHOOTING / LOCALIZACIÓN DE AVERIAS / EN CAS DE DIFFICULTES

- **The fuse blows.** ⇒ Are the red and black leads connected correctly?
- **Power cannot be turned on.** ⇒ Is the yellow lead connected?
- **No sound from the speakers.** ⇒ Is the speaker output lead short-circuited?
- **Sound is distorted.** ⇒ Is the speaker output lead grounded? ; Are the “-” terminals of L and R speakers grounded in common?
- **Noise interfere with sounds.** ⇒ Is the rear ground terminal connected to the car’s chassis using shorter and thicker cords?
- **This unit becomes hot.** ⇒ Is the speaker output lead grounded? ; Are the “-” terminals of L and R speakers grounded in common?
- **This unit does not work at all.** ⇒ Have you reset your unit?
- **El fusible se quema.** ⇒ ¿Están los conductores rojo y negro correctamente conectados?
- **No es posible conectar la alimentación.** ⇒ ¿Está el cable amarillo conectado?
- **No sale sonido de los altavoces.** ⇒ ¿Está el cable de salida del altavoz cortocircuitado?
- **El sonido presenta distorsión.** ⇒ ¿Está el cable de salida del altavoz conectado a masa? ; ¿Están los terminales “-” de los altavoces L y R conectados a una masa común?
- **Perturbación de ruido.** ⇒ ¿El terminal de tierra trasero está conectado al chasis del automóvil utilizando los cordones más corto y más grueso?
- **Esta unidad se calienta.** ⇒ ¿Está el cable de salida del altavoz conectado a masa? ; ¿Están los terminales “-” de los altavoces L y R conectados a una masa común?
- **Esta unidad no funciona en absoluto.** ⇒ ¿Reinicializó la unidad?
- **Le fusible saute.** ⇒ *Les fils rouge et noir sont-ils raccordés correctement?*
- **L’appareil ne peut pas être mise sous tension.** ⇒ *Le fil jaune est-elle raccordée?*
- **Pas de son des enceintes.** ⇒ *Le fil de sortie d’enceinte est-il court-circuité?*
- **Le son est déformé.** ⇒ *Le fil de sortie d’enceinte est-il à la masse? ; Les bornes “-” des enceintes gauche et droit sont-elles mises ensemble à la masse?*
- **Interférence avec les sons.** ⇒ *La prise arrière de mise à la terre est-elle connectée au châssis de la voiture avec un cordon court et épais?*
- **Cet appareil devient chaud.** ⇒ *Le fil de sortie d’enceinte est-il à la masse? ; Les bornes “-” des enceintes gauche et droit sont-elles mises ensemble à la masse?*
- **Cet appareil ne fonctionne pas du tout.** ⇒ *Avez-vous réinitialisé votre appareil?*