



USER'S MANUAL
MANUEL DE L'UTILISATEUR
MANUAL DEL USUARIO

WD48UW4490

CONTENTS

Important Safety Instructions	2
Safety Information	3
Preparation	4
What's Included	4
Front View	5
Rear View	6
Installing the Stand	7
Removing the Stand for Wall-Mounting	7
Remote Control	8
Connecting External Devices	9
Customizing TV Settings	10
Initial Setup	10
Navigating the Setup Settings	11
Apps	12
Media	13
Viewing Photos	13
Playing Motion JPG	14
Source	14
Setup	15
System	15
Channel	17
Support	17
Lock	18
Picture	19
Network	20
Audio	21
Parental Control	22
Troubleshooting	24
Maintaining	25
Specification	26
OTT APP Service	27

IMPORTANT SAFETY INSTRUCTIONS

- **Read these instructions** – All the safety and operating instructions should be read before this product is operated.
- **Keep these instructions** – The safety and operating instructions should be retained for future reference.
- **Heed all warnings** – All warnings on the appliance and in the operating instructions should be adhered to.
- **Follow all instructions** – All operating and use instructions should be followed.
- **Do not use this apparatus near water** – The appliance should not be used near water or moisture – for example, in a wet basement or near a swimming pool, and the like.
- Clean only with dry cloth.
- **Do not** block any ventilation openings. Install in accordance with the manufacturer's instructions.
- **Do not** install near any heat sources such as radiators, heat registers, stoves, or other apparatus (including amplifiers) that produce heat.
- **Do not** defeat the safety purpose of the polarized or grounding-type plug. A polarized plug has two blades with one wider than the other. A grounding-type plug has two blades and a third grounding prong. The wide blade or the third prong are provided for your safety. If the provided plug does not fit into your outlet, consult an electrician for replacement of the obsolete outlet.
- Protect the power cord from being walked on or pinched particularly at plugs, convenience receptacles, and the point where they exit from the apparatus.
- Only use attachments/accessories specified by the manufacturer.
- Use only with the cart, stand, tripod, bracket, or table specified by the manufacturer, or sold with the apparatus. When a cart is used, use caution when moving the cart/apparatus combination to avoid injury from tip-over.



- Unplug this apparatus during lightning storms or when unused for long periods of time.
- Refer all servicing to qualified service personnel. Servicing is required when the apparatus has been damaged in any way, such as the power-supply cord or plug is damaged, liquid has been spilled or objects have fallen into the apparatus, the apparatus has been exposed to rain or moisture, does not operate normally, or has been dropped.
- Please keep the unit in a well-ventilated environment.

WARNING: To reduce the risk of fire or electric shock, do not expose this apparatus to rain or moisture. The apparatus should not be exposed to dripping or splashing. Objects filled with liquids, such as vases should not be placed on apparatus.

WARNING: The batteries shall not be exposed to excessive heat such as sunshine, fire or the like.

WARNING: The mains plug is used as disconnect device, the disconnect device shall remain readily operable.

WARNING: To reduce the risk of electric shock, do not remove cover (or back) as there are no user-serviceable parts inside. Refer servicing to qualified personnel.



This lightning flash with arrowhead symbol within an equilateral triangle is intended to alert the user to the presence of non-insulated "dangerous voltage" within the product's enclosure that may be of sufficient magnitude to constitute a risk of electric shock.



The exclamation point within an equilateral triangle is intended to alert the user to the presence of important operating and maintenance instructions in the literature accompanying the appliance.



This equipment is a Class II or double insulated electrical appliance. It has been designed in such a way that it does not require a safety connection to electrical earth.



This product contains electrical or electronic materials. The presence of these materials may, if not disposed of properly, have potential adverse effects on the environment and human health. Presence of this label on the product means it should not be disposed of as unsorted waste and must be collected separately. As a consumer, you are responsible for ensuring that this product is disposed of properly.



This product meets ENERGY STAR® guidelines for energy efficiency. ENERGY STAR and the ENERGY STAR mark are registered U.S. marks. ENERGY STAR is a registered mark owned by the U.S. government.

SAFETY INFORMATION

To ensure reliable and safe operation of this equipment, please carefully read all the instructions in this user guide, especially the safety information below.

Electrical Safety

- The TV set should only be connected to a main power supply with voltage that matches the label at the rear of the product.
- To prevent overload, do not share the same power supply socket with too many other electronic components.
- Do not place any connecting wires where they may be stepped on or tripped over.
- Do not place heavy items on any connecting wire, which may damage the wire.
- Hold the main plug, not the wires, when removing from a socket.
- During a thunderstorm or when not in using the television for long periods, turn off the power switch on the back of the television.
- Do not allow water or moisture to enter the TV or power adapter. Do NOT use in wet, moist areas, such as bathrooms, steamy kitchens or near swimming pools.
- Pull the plug out immediately, and seek professional help if the main plug or cable is damaged, liquid is spilled onto the set, if the TV set accidentally exposed to water or moisture, if anything accidentally penetrates the ventilation slots or if the TV set does not work normally.
- Do not remove the safety covers. There are no user serviceable parts inside. Trying to service the unit yourself is dangerous and may invalidate the product's warranty. Qualified personnel must only service this apparatus.
- To avoid a battery leakage, remove batteries from the remote control, when the remote is not use for long period, or when the batteries are exhausted.
- Do not break open or throw exhausted batteries into a fire.
- For best results, use type AAA (example-alkaline, carbon-zinc, etc.) batteries.
- Install only new batteries of the same type in your product.
- Failure to insert batteries in the correct polarity, as indicated in the battery compartment, may shorten the life of the batteries or cause batteries to leak.
- Do not mix old and new batteries.
- Do not mix Alkaline, Standard (Carbon-Zinc) or Rechargeable (Nickel Cadmium) or (Nickel Metal Hydride) batteries.
- Batteries should be recycled or disposed of as per state and local guidelines.
- Do not attempt to recharge disposable batteries.
- Do not short circuit battery terminals.
- Keep away from children.

Physical Safety

- Do not block ventilation slots in the back cover. You may place the TV in a cabinet, but ensure at least 5cm (2") clearance all around.
- Do not tap or shake the TV screen, or you may damage the internal circuits. Take good care of the remote control.
- To clean the TV use a soft dry cloth. Do not use solvents or petroleum based fluids.
- Do not install near any heat sources such as radiators, heat registers, stoves or other apparatus (including amplifiers) that produce heat.
- Do not defeat the safety purpose of the polarized or grounding-type plug. A polarized plug has two blades with one wider than the other. A grounding plug has two blades and a third grounding prong, the wide blade, or the third prong is provided for your safety. If the provided plug does not fit into your outlet, consult an electrician for replacement of the obsolete outlet.
- Protect the power cord from being walked on or pinched particularly at plugs.
- Unplug the apparatus during lightning storms or when unused for long periods.
- Refer all servicing to a qualified service personnel. Servicing is required if the apparatus does not operate normally or if the apparatus, including the power supply cord or plug, has been damaged in any way.
- Servicing is also required if liquid has been spilled, or objects have fallen into the apparatus; when the apparatus has been exposed to rain or moisture; or if the apparatus has been dropped.
- Always connect your television to a power outlet with protective ground connection.

PREPARATION

What's Included

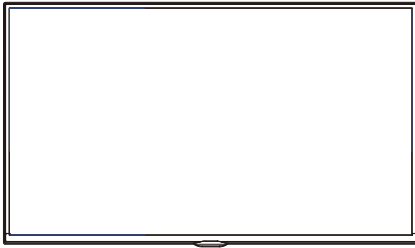

TV Set

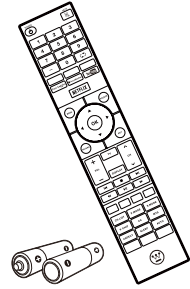

Remote Control with Batteries

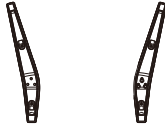

TV Stand



Four Screws (M4x12)

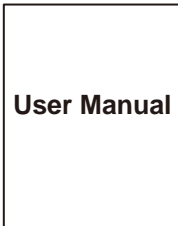

User Manual

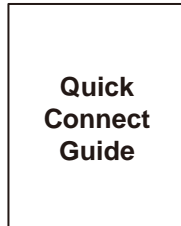

Quick Connect Guide

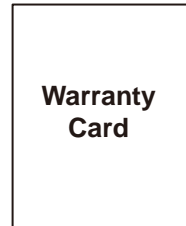

Warranty Card

Front View

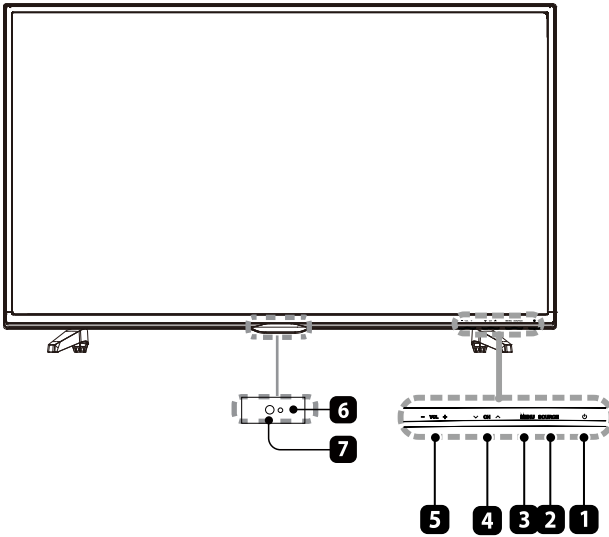

1. **POWER**
Switch the TV between On / Standby mode.
2. **SOURCE**
Press to select among different input signal sources.
3. **MENU**
Display the main menu.
4. **CH ^/∨**
Press to select a channel.
5. **VOL +/-**
Press to adjust the volume.
6. **POWER Indicator**
Illuminate blue when the TV is turned on. Illuminate red when the TV is in standby mode.
7. **IR (Infrared Receiver)**
Receive IR signals from the remote control.

Rear View

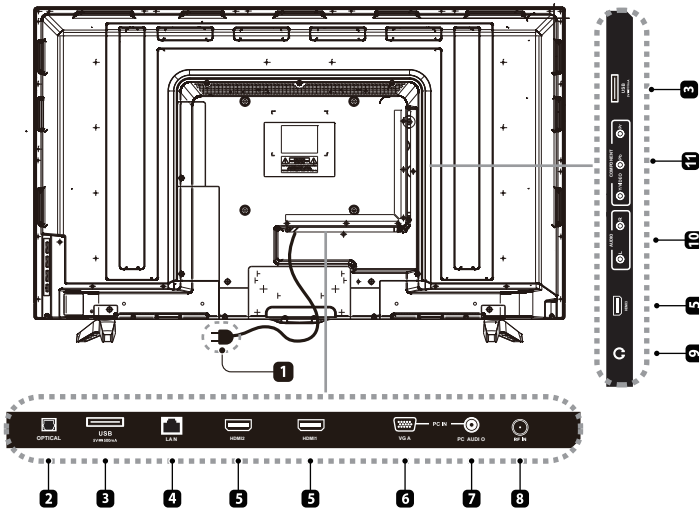

1. **Power Cord**
Connect to AC power outlet.
2. **OPTICAL Output**
Connect a digital sound system to this jack.
3. **USB Port**
Connect to a USB storage device to play compatible movie and photo files.
4. **LAN**
Network connection port.
5. **HDMI Input**
Connect to a High-Definition (HD) signal input device.
6. **VGA Input**
Connect to a computer or other devices with a VGA interface.
7. **PC AUDIO Input**
Connect to a computer audio output.
8. **DTV/TV Input**
Connect to the antenna (75Ω VHF/UHF) socket with the RF coaxial cable.
9. **Headphone Socket**
Connect to the Headphones.
10. **AUDIO Input**
Connect to the AUDIO (L/R) output sockets on external audio devices.
11. **COMPOSITE/COMPONENT IN**
Connect to AV devices with composite/component (Y/Pb/Pr) video and audio output sockets. COMPOSITE VIDEO and COMPONENT(Y/PB/PR) share with AUDIO IN (L/R).

Installing the Stand

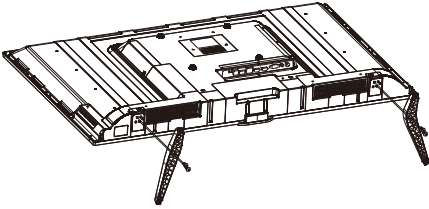

- 1. Lay the TV face down on a flat, cushioned surface to avoid damaging or scratching.
- 2. Fix the Left Connecting Base to the main unit using the 2 provided screws.
- 3. Fix the Right Connecting Base to the main unit using the 2 provided pcs provided screws.

Removing the Stand for Wall-Mounting

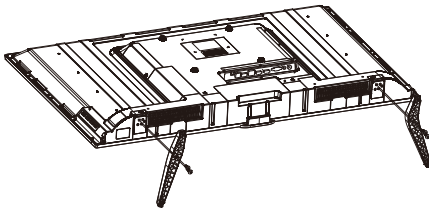

- 1. Lay the TV face down on a flat, cushioned surface to avoid damaging or scratching.
- 2. Untighten the 4 pcs screws holding the stand assembly and remove them.
- 3. Attach the wall-mount bracket to the TV using the mounting holes on the back of the TV. Mount this TV according to the instructions included in the wall-mount bracket.

WARNING: This apparatus is intended to be supported by UL Listed wall mount bracket.

Remote Control

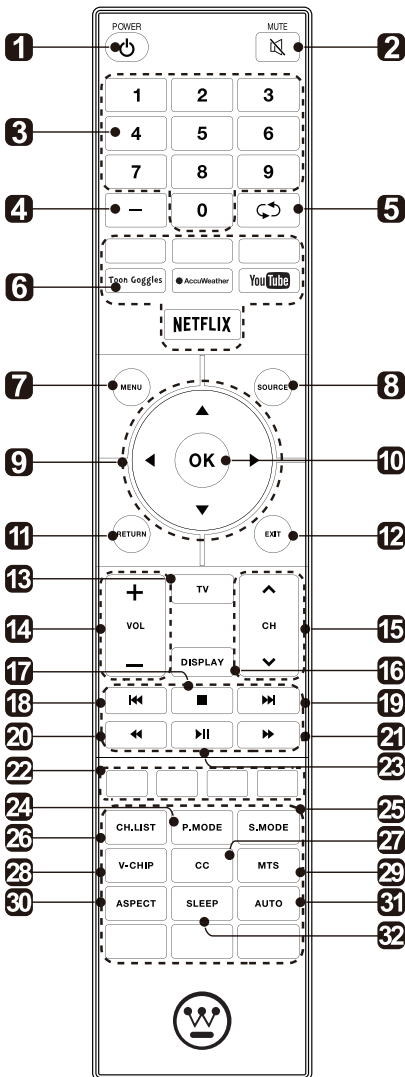

1. : Switch the TV between On and Standby mode.
2. : Mute and restore TV sound.
3. **0-9**: Select a program.(ATV/DTV mode)
4. : Enter multiple program channel number such as 2-1.
5. : Return to the previous viewing channel.
6. **APP**: Press to select the desired APP.
7. **MENU**: Display the main menu.
8. **SOURCE**: Select among the different input signal sources:TV/HDMI1/HDMI2/HDMI3/USB/VGA/AV/Component.
9. : Allows you to navigate the on screen display menus and adjust the system settings to your preference.
10. **OK**: Confirm the selection.
11. **RETURN**: Return to previous menu.
12. **EXIT**: Exit the on screen display menu.
13. **TV**: Press to turn to TV mode.
14. **VOL+/-**: Adjust the volume.
15. **CH \wedge / \vee** : Select the channel.
16. **DISPLAY**: Display the present screen information such as the current channel and input source.
17. : Stop the playback.
18. : Skip to the beginning of the previous chapter/track/photo.
19. : Skip to the beginning of the next chapter/track/photo.
20. : Reverse playback rapidly.
21. : Advance playback rapidly.
22. **COLOR BUTTONS**: Press to access directly to the corresponding function in APP service.
23. : Start playback or pause.
24. **P.MODE**: Select picture mode: dynamic/movie/user/standard.
25. **S.MODE**: Select sound mode: standard/music/movie/user.
26. **CH.LIST**: Display program list.
27. **CC**: Closed Caption selection: ON/OFF/CC On Mute.
28. **V-CHIP**: Set up parental control.
29. **MTS**: Switch among different audio channels: STEREO/MONO/SAP.
30. **ASPECT**: Select the aspect ratio settings:standard/wide/wide zoom/zoom.
31. **AUTO**: Press to adjust the picture automatically in VGA source.
32. **SLEEP**: Set the TV sleep timer: OFF/5/10.../180/240 min.

CONNECTING EXTERNAL DEVICES

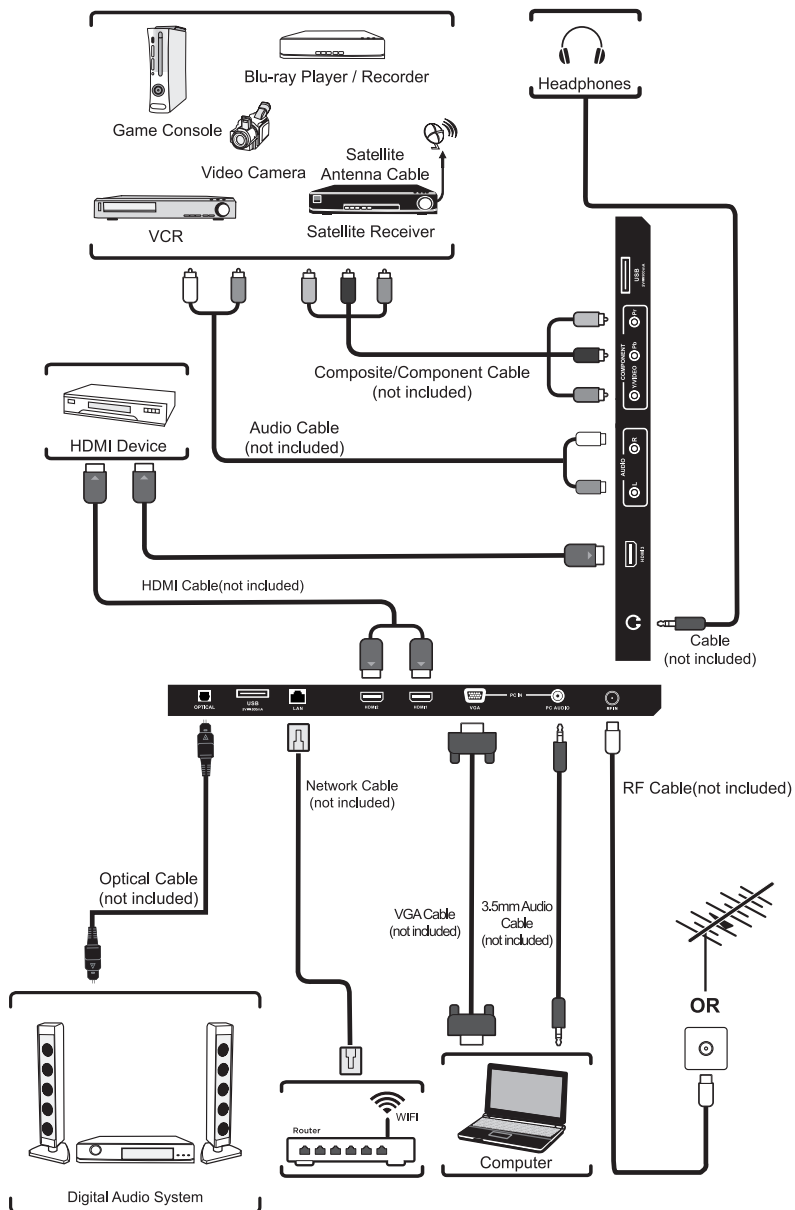

CUSTOMIZING TV SETTINGS

Initial Setup

- Connect the power cord to the power socket after you have completed all the physical connections. At this stage, the TV will enter Standby Mode and the red LED indicator will illuminate.
- In Standby Mode, press the **U** button on the main unit or on the remote control to turn the TV on. The red LED indicator will turn blue.
- The first time you turn the TV on, it will go into the Setup Wizard. Press **▲/▼** buttons to select your desired mode and press **OK** to confirm.

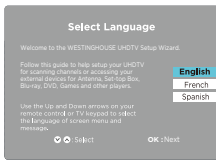

1



2

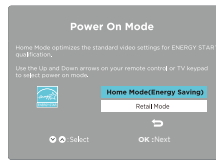

3

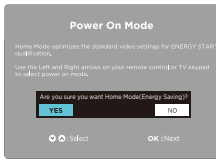

4

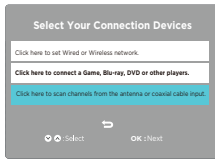

5

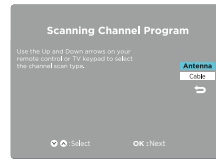

6



7

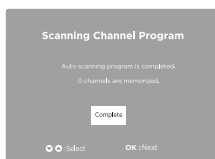

8

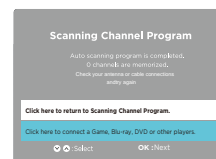

9

• If channels can not be found, this frame will be displayed automatically.

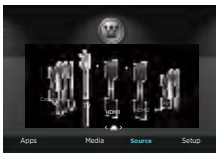

10

Home Mode (Energy Saving) is the default as-shipped television configuration and settings. And **Home Mode (Energy Saving)** is the setting in which the product qualifies for **Energy Star**. Any changes to default as-shipped television configuration and settings would change the energy consumption. And enabling certain optional features and functionalities may increase energy consumption beyond the limits required for **Energy Star** qualification, as applicable.

Retail Mode : Select Retail Mode if you would like your picture to be brighter. At times this mode may use more energy to operate the Volume/Sound Mode and the Picture Mode. In this setting, the power consumption may possibly exceed the limited requirement of the **Energy Star** qualification.

Energy Star is a set of power-saving guidelines issued by the U.S. Environmental Protection Agency(EPA). **Energy Star** is a joint program of the U.S. Environmental Protection Agency and the U.S. Department of Energy helping us all save money and protect the environment through energy efficient products and practices.

- The **ON-MODE Power under Home Mode** should be less than **70W**
- The **SLEEP-MODE Power** should be less than **0.5 W**.

Navigating the Setup Settings

- Press the **MENU** button to display the main menu.
- Use **◀/▶** buttons to select **Setup** menu and then press **◀/▶** buttons to navigate and select the available menu.

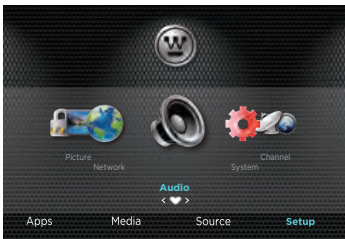
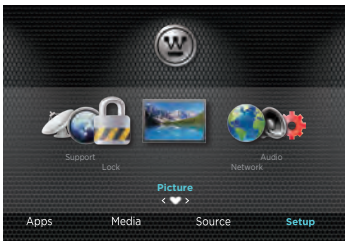
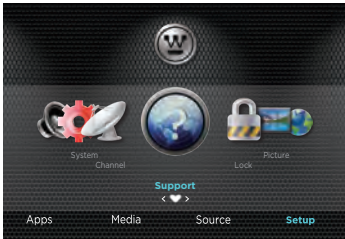
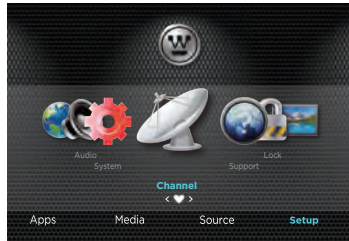

Apps

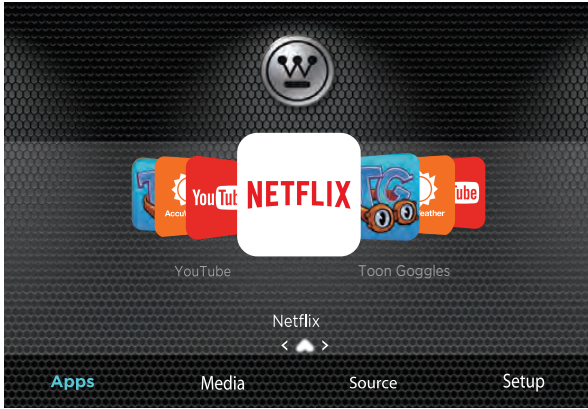

- Press the **MENU** button on the main unit or on the remote control to display the **Apps**. Then press **▲** to enter the streaming and use **◀/▶** to select the desired APP and press **OK** button to view. Or press the hotkey on the remote control to enter the APP directly.

Netflix	Enjoys TV shows & movies streamed instantly over the Internet.
Toon Goggles	A subscription video on-demand platform that offers animated, fun and educational cartoons, engaging games and songs from all over the world and in many different languages to children.
AccuWeather	Displays the current weather conditions and the temperature anywhere in the world in centigrade or Fahrenheit.
YouTube	YouTube your way on the best screen in your house.

Media



- Press the **MENU** button on the main unit or on the remote control, then press **◀/▶** to select **Media**, and use **▲** to enter the media and use **◀/▶** to select the desired option.

NOTE: Portable storage devices(USB disk or Hard disk) should be inserted.

Viewing Photos

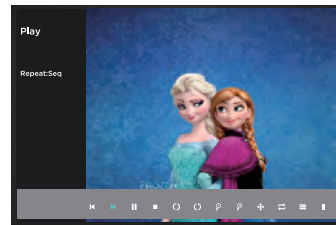
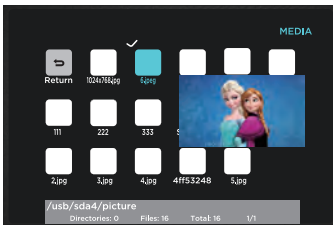
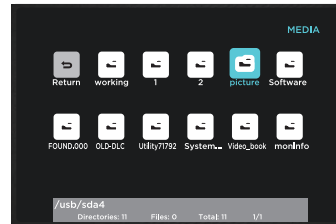
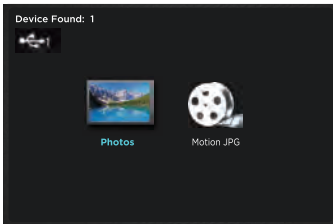

- After entering **Media**, press **◀/▶** buttons to select **Photos** and then select the disk type to enter. Then use **▲/▼/◀/▶** buttons to navigate in the picture folder to select the desired photo, then a subscreen will pop up. Press **OK** button, when **√** appears on the top left, press **▶▶** to display the photo.

Note: File format supported: **JPEG**.

■ **Playing Motion JPG**

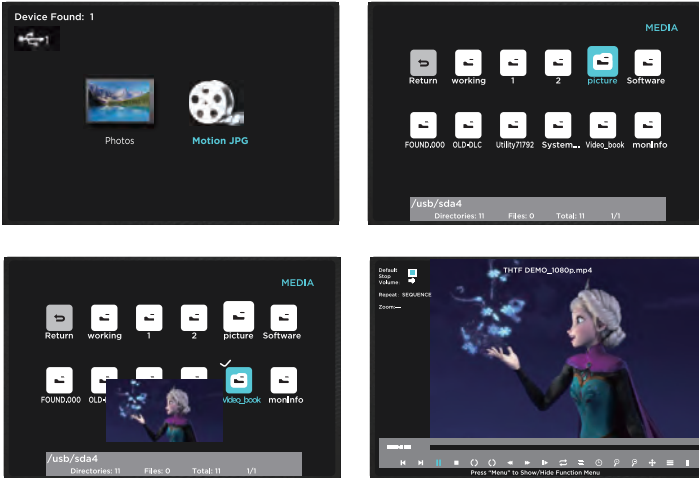

- After entering **Media**, press ◀/▶ buttons to select **Motion JPG** and then select the disk type to enter. Then use ▲/▼ / ◀/▶ buttons to navigate in the motion JPG folder to select the desired video, then a subscreen will pop up. Press **OK** button, when ✓ appears on the top left, press ▶|| to display the video.

Note: File format supported: **Motion JPG**.

■ **Source**

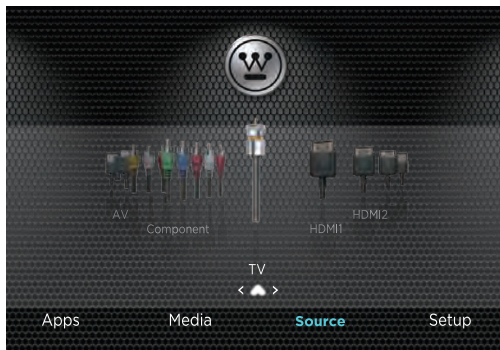

- Press the **MENU** button on the main unit or on the remote control and press ◀/▶ buttons to select the **Source** menu. Then press ▲ to enter source, and use ◀/▶ buttons to select different input sources among: **TV/ HDMI1/ HDMI2/ HDMI3/ USB/ VGA/ AV/ Component** and press **OK** button to confirm.

Setup

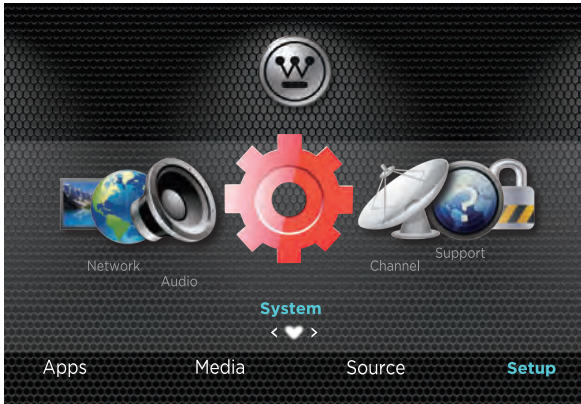

- Press the **MENU** button on the main unit or on the remote control to display the main interface. Then press ◀/▶ to select **Setup** menu and press ▲ to enter. Then press ◀/▶ to select the desired option.

System

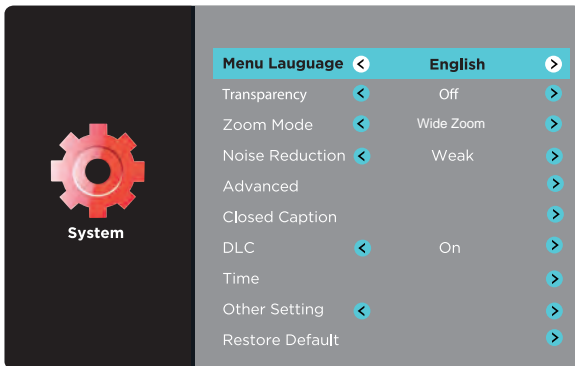

- Press ◀/▶ buttons to select **System** menu and then press **OK** button to enter. Press ▲/▼ buttons to select the following setting options and then press ◀/▶ buttons to adjust each option's setting.

CUSTOMIZING TV SETTINGS

Menu Language	Select menu language : English, Français or Español. The default on-screen menu language is English.	
Transparency	Select to turn On/Off transparency function.	
Zoom Mode	Select zoom mode : Standard/Wide/Wide Zoom/Zoom. Note: Different input source, the zoom mode options may differ.	
Noise Reduction	Reduce the noise level of the connected device: Off/Weak/Middle/Strong.	
Advanced	Adjust advanced option's setting: H-POS, V-POS, Clock, Phase or Auto. (<i>VGA source mode only</i>)	
Closed Caption	CC Mode	Select CC mode : On, Off or CC on Mute.
	Basic Selection	Basic Selection: CC1, CC2, CC3, CC4, Text1, Text2, Text3, Text4.
	Advanced Selection	Advanced Selection: Service1, Service2, Service3, Service4, Service5, and Service6.
	OPTION	Options: Mode, Font Style , Font Size, Font Edge Style, Font Edge Color, FG_Color, BG_Color, FG_ Opacity, BG_ Opacity..
DLC	Select to turn On/Off the dynamic luminance control.	
Time	<p>Sleep Timer:Select a period of time after which the TV automatically switches to standby mode: Off/5/10/.../180/240 min. Alternative: You may press the SLEEP button repeatedly to select the number of minutes directly.</p> <p>Time Zone:Select a Time Zone: Hawaii/ Alaska/ Pacific/ Mountain/ Central/ Eastern/ Atlantic/ Newfoundland.</p> <p>Daylight Saving Time:Select to turn On/Off daylight saving time.</p>	
Other Setting	<p>Set other settings:</p> <p>HDMI EDID: select the HDMI version: HDMI 2.0/HDMI 1.4.</p> <p>INlink(HDMI-CEC): set the following settings: INlink Control, Device Power Off, TV Power On, Audio Receiver, INlink Device List, Root Menu.</p>	
Restore Default	Restore the TV to factory default settings.	

■ Channel

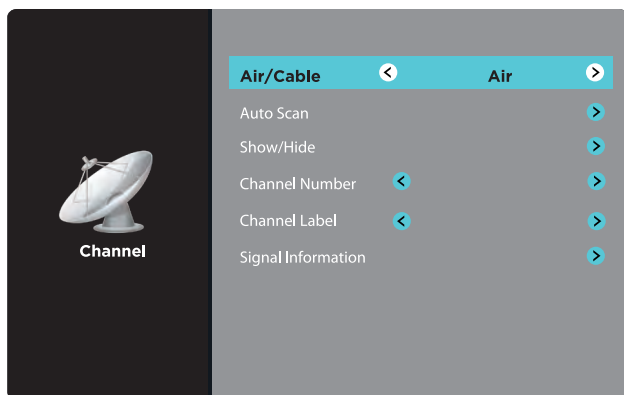

- Press ◀/▶ buttons to select **Channel** menu and then press **OK** button to enter. Press ▲/▼ buttons to select the following channel options and then press ◀/▶ buttons to adjust each option's setting.

Air/Cable	Select antenna between Air and Cable.
Auto Scan	Select Auto Scan to search the available Air or Cable channels.
Show/Hide	Show/Hide the selected channel.
Channel Number	Display the current channel number.
Channel Label	Display the current channel label.
Signal Information	Display the information of current signal.

■ Support

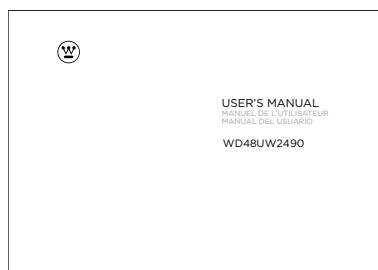

- Press ◀/▶ buttons to select **Support** menu and then press **OK** button to view the built-in user manual.

■ Lock

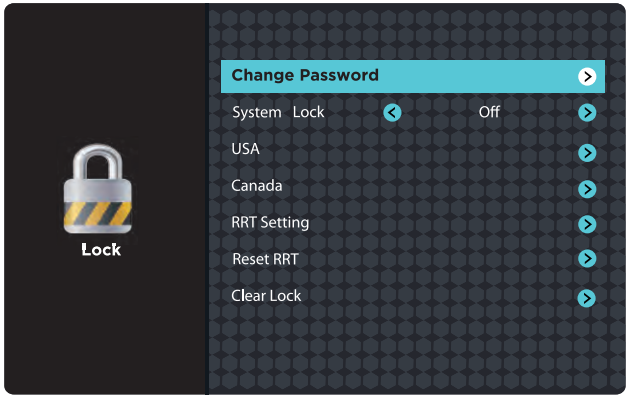

- Press ◀/▶ buttons to select **Lock** menu and then press **OK** button to enter. Use the 0-9 buttons to input 4-digit password to enter the **Lock** menu.
- Press ▲/▼ buttons to select the following lock options and then press ◀/▶ buttons to adjust each option's setting.

Note: the default password is "0000".

Change Password	Use 0-9 buttons to input the old password and then input the new 4-digit password. Re-enter new password for confirmation.	
System Lock	Select to turn On/Off system lock. The following options (USA, Canada, RRT Setting and RRT Reset) will only be accessible when you turn the system lock on.	
USA	TV	TV RATING: Press OK button to lock or unlock TV rating.
	MPAA	Select MPAA rating : N/A,G, PG, PG-13, R, NC-17,or X.
Canada	Canada English	Select MPAA rating for English-speaking Canada : E, C, C8+, G, PG, 14+, 18+.
	Canada French	Select MPAA rating for Quebec Canada : E, G, 8 ans+, 13 ans+, 16 ans+, 18 ans+.
RRT Setting	Set Rating Region Table.	
Reset RRT	Select to reset the RRT setting.	
Clear Lock	Clear all lock settings.	

■ Picture

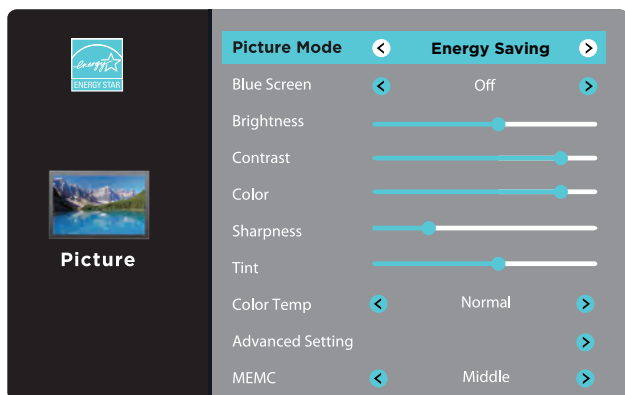

- Press ◀/▶ buttons to select **Picture** menu and then press **OK** button to enter. Press ▲/▼ buttons to select the following picture options and then press ◀/▶ buttons to adjust each option's setting.

Picture Mode	Cycle among picture mode: Dynamic/Movie/Energy Saving/User/Standard. Alternative: you may press the P.MODE button to select the picture mode directly.
Blue Screen	Allow the blue background to turn On/Off during weak or no signal conditions.
Brightness	Increase or decrease the amount of white in the picture. (For User mode)
Contrast	Adjust the difference between light and dark levels in the pictures. (For User mode)
Color	Control the color intensity. (For User mode)
Sharpness	Adjust the level of crispness in the edges between light and dark areas of the picture. (For User mode)
Tint	Adjust the balance between red and green levels.
Color Temp	Cycle among color temperatures: Cool/Normal/Warm.
Advanced Setting	Color Space: To adjust the following settings: Color Mode, Color, Hue, Saturation, Brightness and Reset. White Balance: To adjust the settings of white balance.
MEMC	Cycle among Motion Estimate and Motion Compensation modes: Middle/High/Off/Low.

Reminder for internet connection:

- Below occasions are possible while your internet is connected to enjoy your OTT services.
- 1.Please check your internet signal strength while internet is connected, signal strength below 50 may result bad connection and non-smooth picture.
- 2.To enter OTT services, 30 seconds may be required for internet connection.

Recommended 10Mb above internet speed

■ **Audio**

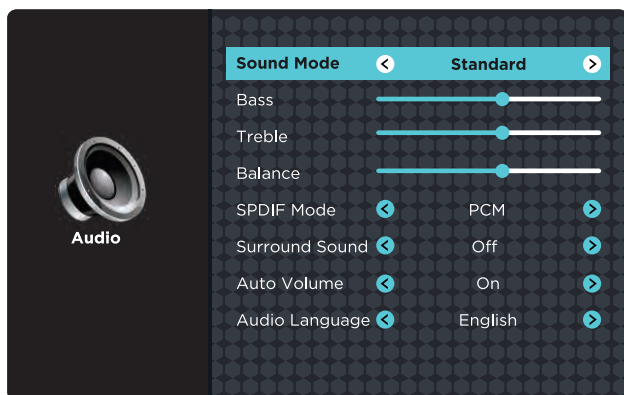

- Press ◀/▶ buttons to select **Audio** menu and then press **OK** button to enter. Press ▲/▼ buttons to select the following audio options and then press ◀/▶ buttons to adjust each option's setting.

Sound Mode	Allow the selection of an audio-enhancement technique: Standard/Music/Movie/User. Alternative: you may press the S.MODE button to select the sound mode directly.
Bass	Control the relative intensity of lower-pitched sounds. (For User mode)
Treble	Control the relative intensity of higher-pitched sounds. (For User mode)
Balance	Adjust the relative volume of the speaker in a multiple speaker system.
SPDIF Mode	Select the digital audio output mode between RAW/PCM.
Surround Sound	Turn On/Off to provide an enhanced listening experience.
Auto Volume	Turn On/Off to automatically control volume levels.
Audio Language	Select audio language among: English, French, Spanish

PARENTAL CONTROL

Press the **MENU** button on the main unit or on the remote control and then press ◀/▶ buttons to select **LOCK** menu. Use the **0-9** buttons to input the 4-digit password to enter the **LOCK** menu. If used, this option feature can "block" undesirable programming from appearing on the TV. Parental Control offers the user a wide variety of options and settings that restrict or "block" the programming that can appear on the TV. Parental Control allows the user to define which program rating they consider acceptable for younger more sensitive viewer. It can be preset and turned either on or off by the user who specifies the secret 4-number code, the password. The number of hours blocked are specified. General audiences and children blocks should be both programmed into the TV's memory. Separate different viewer ratings are specified for both TV and the motion picture Industry; both rating systems should be used and based on the ages of children.

Overview

To ensure complete coverage for all TV programs, (movies and regular TV shows) choose a rating for MPAA, from the selections below, as well as ratings from the TV Parental Guidelines Rating Systems below, using the Age Block option for General Audiences, and for children. In addition, you may wish to add additional restrictions from the content block menu, and submenus examples below.

Things to Consider before Setting up Parental Control

Determine which rating you consider acceptable to the viewer. (For example, if you choose TV-PG, more restrictive ratings will be automatically blocked; the viewer will not be able to see: TV-PG, TV-14, or TV-MA rated programming.) You may block the auxiliary video source entirely. (Blocks the signal sent by the equipment, such as VCR, connected to the TV Audio/Video Input Jacks) or remain unblocked, then choose acceptable ratings. Block program "Content" based on individual parameters such as: Strong Dialog, Bad Language, Sex Scenes, Violence Scenes or Fantasy. Violent Scenes; in Content Blk option. Select a secret password, in the Set Password option, using the numbers keys on the remote control. Save the password, it is the only way to access the Parental Control menu and change rating setting, or turn off Parental Control.

- You can set different Parental Control viewing restrictions for general audiences and for children, both can be active at the same time.
- Simply specifying one content block such as Sex Scenes, will not automatically restrict the programming that appears from the video sources.
- Even if you choose to leave the AUX Inputs unblocked, the ratings you specify will automatically restrict the programming that appears from the video sources.
- You cannot disable Parental Control by disconnecting the TV from power. Block hours will be automatically reset to the original block time setting specified if power is disconnected.

• Motion Picture Association of America (MPAA) Rating System

	Grade	Meaning
G	General Audiences	Content not offensive to most viewers.
PG	Parental Guidance Suggested	Content is such that parents may not want their children to view the program.
PG-13	Parents Strongly Cautioned	Program is inappropriate for preteens, with a greater degree of offensive material suggested than a PG rated program.
R	Restricted	Not for children under 17-contains strong element of sex and/or violence.
NC-17	No children under age 17	Not for children under 17-under any circumstances. Contains strong sexual content.
X	Hard Core Films	Same as NC-17 rating.
No Rating	No Rating	MPAA did not rate

• TV Parental Guideline Rating System

	Grade	Meaning
TV-Y	All Children	Content not offensive to most viewers.
TV-Y7	Directed to Older Children	Considered suitable for children over 7- may contain fantasy violence scenes.
TV-G	General Audience	Considered suitable for all audience; children may watch unattended.
TV-PG	Parental Guidance Suggested	Suggested unsuitable for younger children-may contain suggestive language, bad language, sex and violence scenes.
TV-14	Parents Strongly Cautioned	unsuitable for children under 14 - may contain strong language, bad language, sex, and violence scenes.
TV-MA	Mature Audience Only	Adults only- may contain strong language, bad language, sex, and violence scenes.

Canadian Rating:

Canadian English is used throughout all English-speaking Canada (C, C8+, G, PG, 14+, 18+).

Canadian French is used in Quebec (G, 8 ans+, 13 ans+, 16 ans+, 18 ans+)

Note: The V-Chip will automatically block certain categories that are "more restrictive". If you block TV-Y category, then TV-Y7 will be automatically blocked. Similarly, if you block TV-G category, then all the categories in the "young adult" will be blocked (TV-G, TV-PG, TV-14, and TV-MA).

TROUBLESHOOTING

If your TV does not operate normally or cannot be turned on, please check the following troubleshooting questions. Remember also to check any other connected electronic device, such as DVD or Blu-ray player to pinpoint the problem. If the TV still fails to operate normally, please contact technical support.

The TV does not operate properly	
The TV does not respond when pressing any buttons	<ul style="list-style-type: none"> The TV may freeze up during use. Disconnect the power cord from the power socket for a few minutes. Reconnect the power cord and try to operate it again as usual.
TV cannot be switched on	<ul style="list-style-type: none"> Check that the TV is connected to the power supply. Make sure all connected AV devices are switched off before switching on your TV.
The remote control does not work	<ul style="list-style-type: none"> Check to see if there are any objects between the TV and the remote control causing an obstruction. Ensure that you are pointing the remote control directly at the TV. Ensure that the batteries are installed with the correct polarity (+ to +, - to -). Install new batteries.
Power is suddenly turned off	<ul style="list-style-type: none"> Check the power of the TV. The power supply maybe interrupted. Check if the sleep timer is set. Check whether the Auto Standby is activated.
The video function does not work	
No picture & No Sound	<ul style="list-style-type: none"> Check whether the TV is switched on. Try another channel. The problem may be caused by the broadcaster.
Picture appears slowly after switching on	<ul style="list-style-type: none"> This is normal; the image is muted during the TV startup process. Please contact your service centre if the picture has not appeared after five minutes.
No or poor color or poor picture	<ul style="list-style-type: none"> Adjust the settings in the PICTURE menu. Try another channel. The problem may be caused by the broadcaster. Check if video cables are connected properly.
Horizontal/Vertical bar or picture shaking	<ul style="list-style-type: none"> Check for local interference such as an electrical appliance or power tool.
Poor reception on some channels	<ul style="list-style-type: none"> The station or cable channel may be experiencing problems; tune to another station. Station signal may be weak, reposition the antenna for better reception. Check for sources of possible interference.
Lines or streaks in pictures	<ul style="list-style-type: none"> Check antenna (change the position of the antenna.)
No pictures when connecting HDMI	<ul style="list-style-type: none"> Check if the input source is HDMI1/HDMI2/HDMI3.
Pictures appear in wrong ratio	<ul style="list-style-type: none"> Adjust the Aspect Ratio settings in the SETUP menu or press the ASPECT button on the remote control.

The audio function does not work

Picture OK but no sound	<ul style="list-style-type: none">• Press the VOL +/- buttons.• Sound muted? Press the MUTE button.• Try another channel. The problem may be caused by the broadcaster.
No output from one of the speakers	<ul style="list-style-type: none">• Adjust the Balance settings in the AUDIO menu.
Unusual sound from inside the TV	<ul style="list-style-type: none">• A change in ambient humidity or temperature may result in an unusual noise when the TV is switched on or off and does not indicate a fault with the TV.
No sound when connecting HDMI	<ul style="list-style-type: none">• Check if the input source is HDMI1/HDMI2/HDMI3.
Audio noise	<ul style="list-style-type: none">• Keep the RF coaxial cable away from the other connected cables.

Password

Lost password	<ul style="list-style-type: none">• Select the SET Password setting in the LOCK menu, then enter the following master password "8899". The master password clears your previous password and allows you to enter a new password.
---------------	--

There is a problem in PC mode

The signal is out of range (invalid format)	<ul style="list-style-type: none">• Adjust the resolution, horizontal frequency, or vertical frequency.
Vertical bar or stripe on background & Horizontal Noise & Incorrect position	<ul style="list-style-type: none">• Use Auto configures or adjust clock, phase, or H/V position.
Screen color is unstable or show a single color	<ul style="list-style-type: none">• Check the signal cable.• Reinstall the PC video card.

Maintaining

- Do not use your TV in areas that are too hot or too cold, because the cabinet may warp or the screen may malfunction. Your TV works best in temperatures that are comfortable to you.
- Storage temperatures are 32° to 122°F(0° to 50°C)
- Working temperatures are 32° to 95°F(0° to 35°C)
- Do not place your TV in direct sunlight or near a heat source

SPECIFICATION

Panel Size	47.6 inch diagonally
Display Type	DLED
Panel Technology	TFT
Panel 60 Hz Vs. 120 Hz	60 Hz
Display Resolution	3840 x 2160
HDMI Support	3840 x 2160 60Hz
Panel Resolution	3840 x 2160
Aspect Ratio	16:9
Dynamic Contrast Ratio-Panel	1000:1
Response Time (G To G)	8 ms
Lamp Life (Typ. Hours)	20,000 hours
Horizontal Viewing Angle (At CR>10)	178
Vertical Viewing Angle (At CR>10)	178
Wall-mount(LxW-mm)	400*400 VESA(mm)

The FCC Wants You to Know



This device complies with Part 15 of the FCC Rules and Industry Canada license-exempt RSS standard(s). Operation is subject to the following two conditions: (1)This device may not cause harmful interference, and(2)This device must accept any interference received, including interference that may cause undesired operation. Changes or modifications not expressly approved by the party responsible for compliance could void the user's authority to operate the equipment.

NOTE: This equipment has been tested and found to comply with the limits for a Class B digital device, pursuant to Part 15 of the FCC Rules. These limits are designed to provide reasonable protection against harmful interference in a residential installation.

This equipment generates uses and can radiate radio frequency energy and, if not installed and used in accordance with the instructions, may cause harmful interference to radio communications. However, there is no guarantee that interference will not occur in a particular installation.

If this equipment does cause harmful interference to radio or television reception, which can be determined by turning the equipment off and on, the user is encouraged to try to correct the interference by one or more of the following measures: 1)Reorient or relocate the receiving antenna; 2)Increase the separation between the equipment and receiver; 3)Connect the equipment into an outlet on a circuit different from that to which the receiver is connected; 4) Consult the dealer or an experienced radio/TV technician for help.

FCC Radiation Exposure Statement

This equipment complies with FCC radiation exposure limits set forth for an uncontrolled environment. This equipment should be installed and operated with minimum distance 20cm between the radiator & your body.

OTT APP SERVICE

If you want to know about these APP information or get more service. Please refer to following content.

- Netflix



You can call the following telephone for more help: [866-579-7172](tel:866-579-7172)

If your matter is regarding customer service, please refer to <https://contactus.netflix.com/help> for alternative contact information.

- YouTube



You can browse the following website for more help:

<https://productforums.google.com/forum/#!categories/youtube/smart-tvs>

- TG



You can call the following telephone for more help: [888-874-5411](tel:888-874-5411)
Pandora

- AccuWeather



You can send E-mail to AccuWeather for more help: CustomerService@AccuWeather.com

CONTENU

Consignes de sécurité importantes	2
Renseignements sur la sécurité	3
Préparation	4
Éléments compris	4
Vue avant	5
Vue arrière	6
Installation du socle	7
Retrait du socle en vue d'un montage mural	7
Télécommande	8
Connexion des appareils externes	9
Personnalisation des paramètres du téléviseur	10
Configuration initiale	10
Navigation dans les paramètres de configuration	11
Apps	12
Médias	13
Visualisation de photos	13
Jouer Mouvement JPG	14
Source	14
Option	15
System	15
Prog.	17
Support	17
Verro	18
Image	19
Réseau	20
Audio	21
Contrôle parental	22
Dépannage	24
Entretien	25
Caractéristiques technique	26
OTT APP Service	27

CONSIGNES DE SÉCURITÉ IMPORTANTES

- **Lisez ces consignes** – Avant d'utiliser ce produit, vous devez lire toutes les consignes liées à la sécurité et au fonctionnement de l'appareil.
- **Conservez ces consignes** – Nous vous conseillons de conserver les consignes liées à sécurité et au fonctionnement de l'appareil pour consultation future.
- **Observez toutes les mises en garde** – Vous devez suivre toutes les consignes liées au fonctionnement et à l'utilisation de l'appareil.
- **Suivez toutes les consignes** – Vous devez suivre toutes les consignes liées au fonctionnement et à l'utilisation de l'appareil.
- **N'utilisez pas cet appareil près de l'eau** – L'appareil ne doit pas être utilisé près de l'eau ou dans un lieu humide, par exemple dans un sous-sol humide ou près d'une piscine et autres.
- Nettoyez uniquement à l'aide d'un chiffon sec.
- N'obstruez pas les orifices de ventilation. Installez l'appareil conformément aux consignes du fabricant.
- N'installez pas l'appareil à proximité d'une source de chaleur comme un radiateur, une bouche de chaleur, une cuisinière ou d'autres appareils qui produisent de la chaleur (y compris les amplificateurs).
- Ne contournez pas le dispositif de sécurité de la fiche polarisée ou de la fiche de mise à la terre. Une fiche polarisée comporte deux lames dont l'une est plus large que l'autre. Une fiche avec mise à la terre comporte deux lames, en plus d'une broche de masse. La lame plus large ou la broche de masse vise à assurer votre sécurité. Si la fiche fournie n'est pas compatible avec votre prise, adressez-vous à un électricien pour faire remplacer la prise, qui est probablement désuète. Protect the power cord from being walked on or pinched particularly at plugs, convenience receptacles, and the point where they exit from the apparatus.
- Placez le cordon d'alimentation de sorte qu'il ne risque pas d'être piétiné ou coincé, particulièrement au niveau de la fiche et de la prise de courant, ainsi qu'au point de sortie de l'appareil.
- N'utilisez que les fixations et les accessoires recommandés par le fabricant.
- Utilisez l'appareil uniquement avec le chariot de manutention, le support, le trépied ou la table recommandé par le fabricant ou vendu avec l'appareil. Si vous utilisez un chariot, déplacez-le avec précaution afin d'éviter de le renverser et de vous blesser.



- Débranchez l'appareil en cas d'orage ou lorsqu'il reste inutilisé pendant une période prolongée.
- Confiez toute réparation à un technicien qualifié. Une réparation est nécessaire si l'appareil a été endommagé d'une manière ou d'une autre, par exemple lorsque le cordon d'alimentation ou la fiche est endommagé, si un liquide a été renversé sur l'appareil, ou si des objets sont tombés sur celui-ci, l'appareil a été exposé à la pluie ou à l'humidité, s'il fonctionne mal ou s'il est tombé. Please keep the unit in a well-ventilated environment.
- Veuillez installer l'appareil à un endroit bien aéré.

MISE EN GARDE : pour réduire les risques d'incendie et de choc électrique, n'exposez pas cet appareil à la pluie ou à l'humidité. Ne l'exposez pas non plus aux égouttements ou aux éclaboussures. Ne placez pas d'objets remplis de liquide, par exemple un vase, sur le dessus de l'appareil.

MISE EN GARDE : n'exposez pas les piles à une chaleur excessive comme celle induite par la lumière du soleil, un feu ou autrement.

MISE EN GARDE : la prise secteur sert de dispositif de désaccouplage; elle doit demeurer facilement accessible.

MISE EN GARDE : afin de réduire les risques d'électrocution, retirez pas le couvercle (ou le panneau arrière), car il n'y a aucune pièce réparable par l'utilisateur à l'intérieur. Confiez les réparations à un technicien qualifié.



Le symbole représentant un éclair terminé par une flèche à l'intérieur d'un triangle équilatéral vise à avertir l'utilisateur du danger de la présence d'une « tension dangereuse » présente sur des pièces non isolées à l'intérieur de l'appareil, éventuellement suffisante pour constituer un risque d'électrocution.



Le symbole de point d'exclamation à l'intérieur un triangle équilatéral, vise à informer l'utilisateur de la présence de consignes de fonctionnement et de maintenance importantes dans la documentation qui accompagne l'appareil.



Cet équipement est un appareil électrique de classe II ou à double isolation. Il a été conçu de sorte que vous n'avez pas besoin d'une connexion de sécurité mise à la terre.



Ce produit contient des composants électriques ou électroniques. S'ils ne sont pas mis aux rebus adéquatement, ces composants pourraient nuire à l'environnement ou à la santé des humains.

La présence de cette étiquette sur le produit signifie qu'il ne doit pas être mis aux rebus en tant que déchet non trié, mais faire l'objet d'une collecte sélective. Comme consommateur, vous devez vous assurer que ce produit est mis aux rebus de la bonne manière.



Ce produit est conforme aux directives ENERGY STAR® pour l'efficacité énergétique. ENERGY STAR et la marque ENERGY STAR sont des marques américaines déposées. ENERGY STAR est une marque déposée appartenant au gouvernement des États-Unis.

RENSEIGNEMENTS SUR LA SÉCURITÉ

Pour vous assurer du fonctionnement fiable et sécuritaire de cet équipement, veuillez lire avec attention les consignes de ce guide d'utilisation, et plus particulièrement les renseignements ci-dessous portant sur la sécurité.

Sécurité électrique

- Le téléviseur ne doit être raccordé qu'à l'alimentation principale, à une tension correspondant à celle indiquée sur l'étiquette à l'arrière de l'appareil.
- Pour éviter les surcharges, ne branchez pas plusieurs autres appareils électroniques sur la prise utilisée pour le téléviseur.
- Pour éviter le piétinement et les chutes, ne placez pas les câbles de connexion à des endroits où les gens circulent.
- Pour éviter d'endommager les câbles de connexion, ne posez pas d'objets lourds sur ceux-ci.
- Lors du désaccouplement de la fiche d'une prise, tirez sur la fiche et non sur le câble.
- En cas d'orage ou lorsque le téléviseur reste inutilisé pendant une période prolongée, fermez l'interrupteur d'alimentation à l'arrière de l'appareil.
- Évitez de laisser de l'eau ou de l'humidité pénétrer à l'intérieur du téléviseur ou de l'adaptateur de courant. N'utilisez PAS l'appareil dans une pièce mouillée ou humide, comme une salle de bain ou une cuisine pleine de vapeur, ou près d'une piscine.
- Débranchez immédiatement l'appareil et demandez l'aide d'un professionnel si la fiche ou le câble est endommagé, si du liquide a été renversé sur le téléviseur, si celui-ci est exposé accidentellement à de l'eau ou de l'humidité, si un objet quelconque pénètre dans les orifices de ventilation par inadvertance ou si le téléviseur ne fonctionne pas normalement.
- Laissez les couvercles de sécurité en place. Il n'y a aucune pièce réparable par l'utilisateur à l'intérieur. Il est dangereux de tenter par vous-même de réparer l'appareil; en outre, cela pourrait annuler la garantie du produit. Seuls des techniciens qualifiés peuvent réparer cet appareil.
- Pour éviter qu'elles fuient, retirez les piles de la télécommande si vous ne l'utilisez pas pendant une période prolongée ou si les piles sont épuisées.
- N'ouvrez pas les piles et ne les jetez pas au feu lorsqu'elles sont épuisées.
- Pour de meilleurs résultats, utilisez le type AAA (exemple - alcalines , carbone - zinc , etc.) batteries.
- Installez uniquement des piles neuves du même type dans votre produit.
- Le défaut d'insérer les piles en respectant la polarité , comme indiqué dans le compartiment de la batterie , peut raccourcir la durée de vie des batteries ou piles risqueraient de fuir.
- Ne pas mélanger piles neuves et anciennes.
- Ne pas mélanger des piles alcalines , standard (carbone - zinc) ou rechargeables (nickel-cadmium) ou (nickel métal hydrure) rechargeables.
- Les batteries doivent être recyclées ou éliminées conformément aux lignes directrices nationales et locales.
- Ne tentez pas de recharger les piles jetables.
- Ne pas les bornes de la batterie en court-circuit.
- Gardez loin des enfant.

Sécurité physique

- N'obstruez pas les orifices de ventilation sur le panneau arrière. Vous pouvez placer le téléviseur dans un meuble, mais assurez-vous de laisser un espace de dégagement d'au moins 5 cm (2 po) tout autour.
- Ne tapez sur l'écran du téléviseur et ne le secouez pas; vous risqueriez d'endommager les circuits à l'intérieur. Prenez bien soin de la télécommande.
- Pour nettoyer le téléviseur, utilisez un chiffon doux sec. N'utilisez pas de solvants, ni de liquides à base de pétrole.
- N'installez pas l'appareil à proximité d'une source de chaleur comme un radiateur, une bouche de chaleur, une cuisinière ou d'autres appareils qui produisent de la chaleur (y compris les amplificateurs).
- Ne contournez pas le dispositif de sécurité de la fiche polarisée ou de la fiche de type mise à la terre. Une fiche polarisée comporte deux lames dont l'une est plus large que l'autre. Une fiche avec mise à la terre comporte deux lames, en plus d'une broche de masse. La lame plus large ou la broche de masse vise à assurer votre sécurité. Si la fiche fournie n'est pas compatible avec votre prise, adressez-vous à un électricien pour faire remplacer la prise, qui est probablement désuète.
- Placez le cordon d'alimentation de sorte qu'il ne risque pas d'être piétiné ou coincé, particulièrement au niveau de la fiche.
- Confiez toute réparation à un technicien qualifié. Une réparation est nécessaire si l'appareil fonctionne mal ou s'il a été endommagé d'une manière ou d'une autre (y compris le cordon d'alimentation ou la fiche).
- Une réparation est aussi nécessaire lorsqu'un liquide a été renversé sur l'appareil ou que des objets sont tombés sur celui-ci, si l'appareil a été exposé à la pluie ou à l'humidité, ou s'il est tombé.
- Raccordez toujours votre téléviseur à une prise de courant protégée par une connexion de masse.

PRÉPARATION

Éléments compris



Poste de télévision

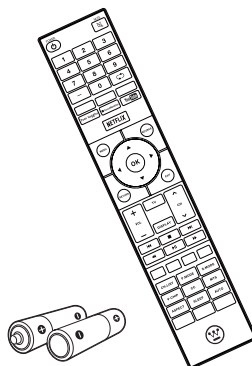

Télécommande et piles

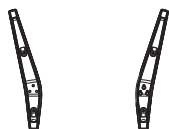

Soacle de télévision

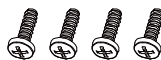

Quatre Vis (M4x12)

**Manuel
d'utilisation**

Manuel d'utilisation

**Guide de
Connexion
Rapide**

Guide de Connexion
Rapide

**Garantie
Carte**

Garantie Carte

Vue avant

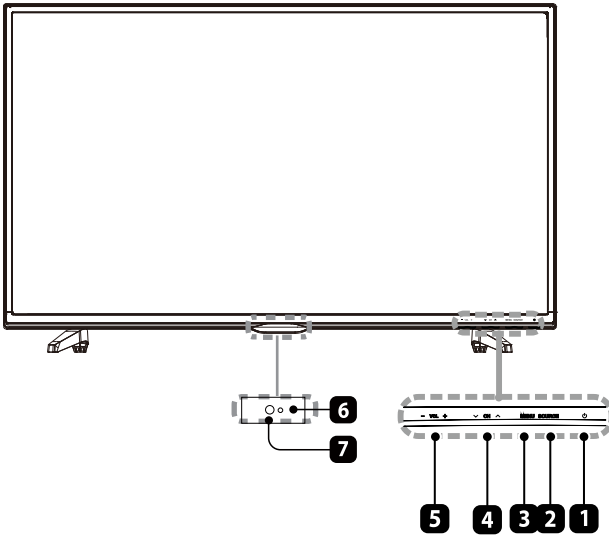

1. MISE SOUS TENSION

Pour faire basculer le téléviseur entre les modes Sous tension et Veille.

2. SOURCE

Appuyez sur cette touche pour choisir la source du signal d'entrée.

3. MENU

Afficher le menu principal.

4. CH \sim/\sim

Appuyez sur cette touche pour choisir un canal.

5. VOL +/-

Appuyez sur cette touche pour régler le volume.

6. Témoin de mise sous tension

Apparaît en bleu lorsque le téléviseur est allumé. Apparaît en rouge lorsque le téléviseur est en mode veille.

7. IR (Récepteur infrarouge)

Reçoit les signaux IR de la télécommande.

Vue arrière

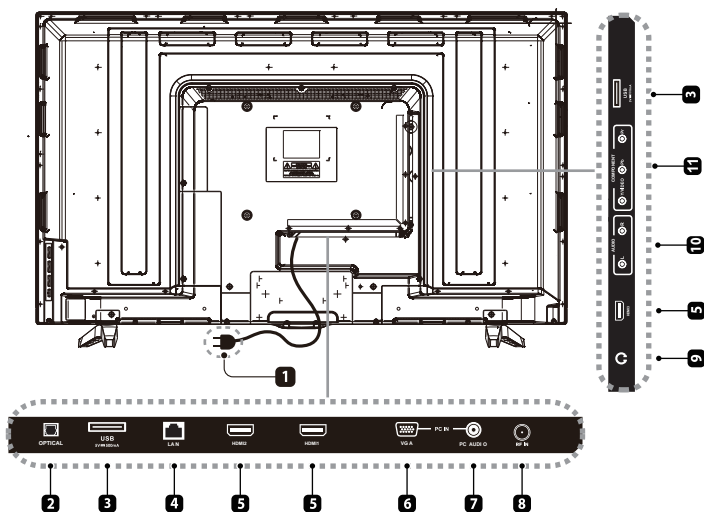

1. Cordon d'alimentation

Se branche dans une prise de courant c.a.

2. OPTIQUE

Pour connecter un système de son numérique à cette prise.

3. Port USB

Se raccorde à un dispositif de stockage USB afin de lire des fichiers de flim et de photos compatibles.

4. LAN

Le port de connexion de réseau.

5. Entrées HDMI

Se raccorde à un appareil avec signal de sortie haute définition (HD).

6. Entrée VGA

Se raccorde à un ordinateur ou à d'autres appareils dotés d'une interface VGA.

7. Entrée PC AUDIO

Se raccorde à la sortie audio d'un ordinateur.

8. Entrée DTV/TV

Se raccorde à la prise de l'antenne (75Ω VHF/UHF) à l'aide du câble coaxial RF.

9. Prise pour écouteurs

Se raccorde aux écouteurs.

10. Entrée Audio

Se raccorde à la prise AUDIO (L / R) de connecteurs de sortie des appareils audio externes.

11. COMPOSITE/COMPONENT IN

Se raccorde aux appareils AV avec prises de sortie vidéo et audio pour composite/composants (Y/Pb/Pr). La vidéo composite/ composante(Y/PB/PR) partage avec l'entrée audio (D/G).

Installation du socle

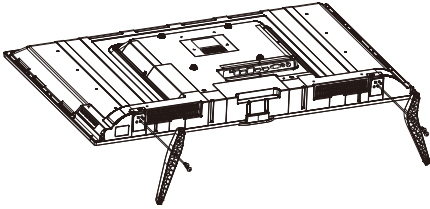

- 1. Couchez le téléviseur face vers le bas sur une surface plate et coussinée pour éviter de l'endommager ou de rayer l'écran.
- 2. Fixer le raccordement Base Gauche à l'unité principale à l'aide des 2 vis fournies.
- 3. Fixer le droit Raccordement de base à l'unité principale en utilisant les 2 pièces fournies vis fournies.

Retrait du socle en vue d'un montage mural

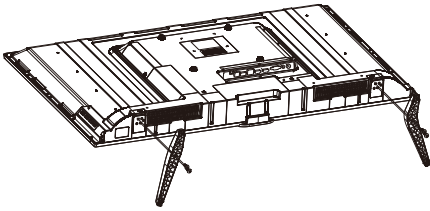

- 1. Couchez le téléviseur face vers le bas sur une surface plate et coussinée pour éviter de l'endommager ou de rayer l'écran.
- 2. Desserrez les 4 vis en tenant le socle, puis retirez-les.
- 3. Fixez le support mural au téléviseur en utilisant les trous de fixation à l'arrière du téléviseur. Installez ce téléviseur en suivant les consignes comprises avec le support mural.

MISE EN GARDE : Cet appareil doit être retenu par un support mural homologué UL.

Télécommande

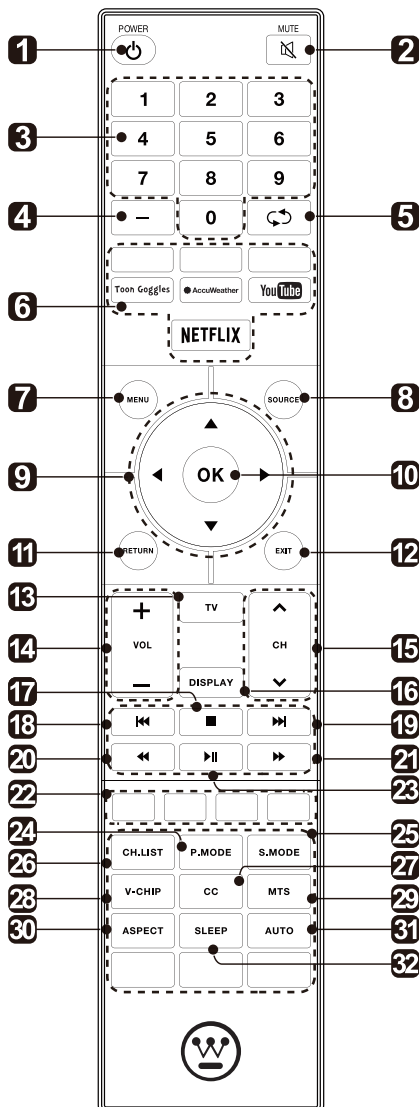

1. **POWER**: Pour basculer le téléviseur entre les modes Sous tension et Veille.
2. **MUTE**: Pour activer ou désactiver le son du téléviseur.
3. **0-9**: Pour sélectionner un canal. (Mode ATV/DTV)
4. **—**: Pour entrer plusieurs numéros de canal, par exemple 2-1.
5. **↶**: Pour revenir au canal précédent.
6. **APPS**: Appuyez sur pour sélectionner l'APPS souhaitée.
7. **MENU**: Pour afficher le menu d'affichage à l'écran.
8. **SOURCE**: Pour choisir parmi les différentes sources du signal d'entrée. TV/HDMI1/HDMI2/HDMI3/USB/VGA/AV/Component.
9. **◀▶▶▶**: Vous permet de naviguer dans les menus affichés et de régler les paramètres du système en fonction de vos préférences.
10. **OK**: Confirme la sélection dans les menus affichés.
11. **RETURN**: Retour au menu précédent.
12. **EXIT**: Pour quitter le menu OSD.
13. **TV**: Appuyez sur pour mettre en mode TV.
14. **VOL+/-**: Pour régler le volume.
15. **CH~/~**: Pour sélectionner un canal.
16. **DISPLAY**: Afficher les informations de l'écran présente comme le canal actuel et la source d'entrée.
17. **■**: Arrêter la lecture.
18. **◀◀**: Passer au début de la précédente chapitre / piste / photo.
19. **▶▶**: Passer au début de la prochaine chapitre / piste / photo.
20. **◀◀**: Inverser rapidement la lecture.
21. **▶▶**: Avancer rapidement la lecture.
22. **COLOR BUTTONS**: Appuyez sur pour accéder directement à la fonction correspondante dans le service APP.
23. **▶▶**: Lancez la lecture ou mettre en pause.
24. **P.MODE**: Pour sélectionner le mode de l'image : dynamique / film / utilisateur / standard.
25. **S.MODE**: Pour sélectionner le mode audio : standard/musique/film/utilisateur.
26. **CH.LIST**: Pour afficher la liste des programmes.
27. **CC**: sélection du sous-titrage : ON/OFF/CC On Mute(ACTIVÉ/DÉSACTIVÉ/ST activé sur son désactivé).
28. **V-CHIP**: Pour configurer le contrôle parental.
29. **MTS**: Pour basculer entre les différents canaux audio : STEREO/MONO/SAP.
30. **ASPECT**: Pour sélectionner le format de l'image : standard/wide/wide zoom/zoom.
31. **AUTO**: Appuyez sur cette touche pour régler automatiquement l'image de la source VGA
32. **SLEEP**: pour régler le minuteur de mise en veille du téléviseur : DÉSACTIVÉ/5/10.../180/240 min.

CONNEXION DES APPAREILS EXTERNES

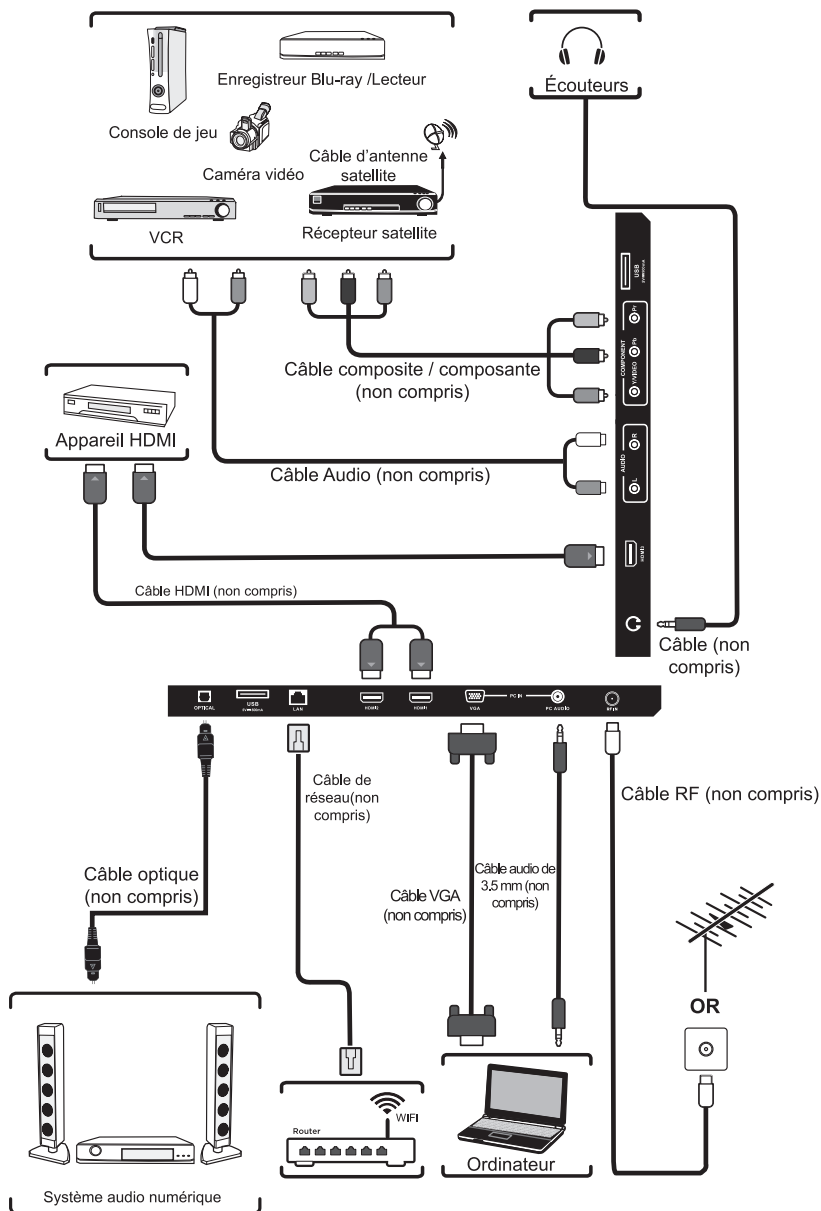

PERSONNALISATION DES PARAMÈTRES DU TÉLÉVISEUR

Configuration initiale

- Une fois toutes les connexions physiques établies, branchez le cordon d'alimentation dans la prise de courant. À cette étape, le téléviseur passera en mode Veille et le témoin DEL rouge s'allumera.
- Une fois sous ce mode, appuyez sur la touches **U** de l'appareil ou de la télécommande pour allumer le téléviseur. Le témoin DEL rouge passera au bleu.
- La première fois que vous allumez le téléviseur, l'assistant de configuration s'affiche. Appuyez sur les touches **▲ / ▼** pour sélectionner le mode désiré, puis appuyez sur **OK** pour confirmer.



1



2



3



4

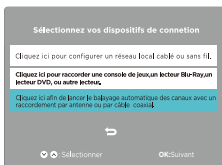

5



6

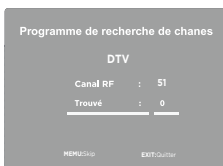

7

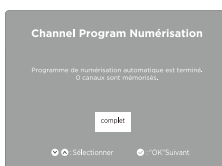

8



9

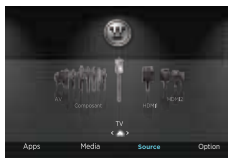

10

- *S'il est impossible de trouver des canaux, cette fenêtre s'affiche automatiquement.*

Home Mode (économie d'énergie) constitue la configuration par défaut de la télévision au moment de la livraison. Et Home Mode (économie d'énergie) est la configuration pour laquelle le produit est certifié ENERGY STAR®. Toute modification apportée à la configuration par défaut du téléviseur entraîne des changements au niveau de la consommation d'énergie. L'activation de certaines fonctions et fonctionnalités facultatives peut augmenter la consommation d'énergie de ce produit au-delà des critères requis pour l'appellation ENERGY STAR®.

Retail Mode : Sélectionner le mode magasin pour une image plus claire. Ce mode peut parfois consommer plus d'énergie pour utiliser le Volume/ Sound Mode (mode volume/son) et le Picture Mode (mode image). Lorsque ce mode est activé, il est possible que la consommation d'énergie aille au-delà des critères requis pour l'appellation ENERGY STAR®.

Energy Star® est un ensemble de directives d'économie d'énergie émis par les Etats-Unis de l'environnement Protection Agency (EPA). **Energy Star®** est un programme de l'Agence de protection de l'environnement et du ministère de l'Énergie des Etats-Unis visant à fournir des directives d'économie d'énergie et à promouvoir les produits et pratiques énergétiquement efficaces.

- La consommation d'énergie du **ON-MODE (mode marche)** de Home Mode (mode domicile) devrait être inférieure à 70 W.
- La consommation d'énergie du **SLEEP-MODE (mode veille)** devrait être inférieure à 0.5 W.

Navigation dans les paramètres de configuration

- Appuyez sur la touche **MENU** pour afficher le menu principal.
- Utilisez les boutons ◀/▶ sélectionner le menu **Setup**, puis appuyez sur les touches ◀/▶ pour naviguer et sélectionner le menu disponible.

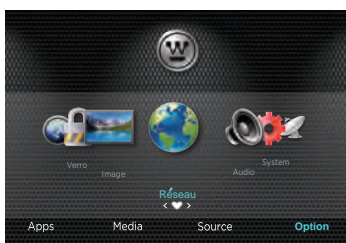
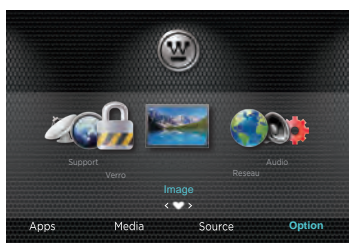
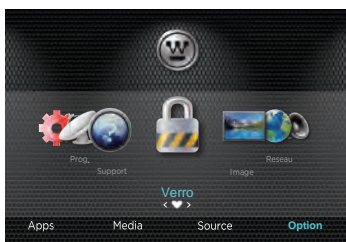
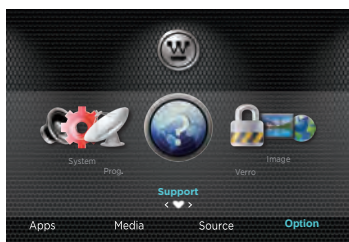
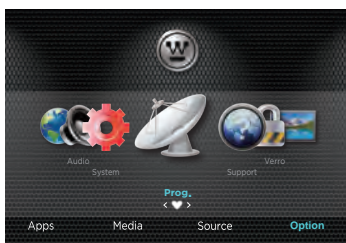
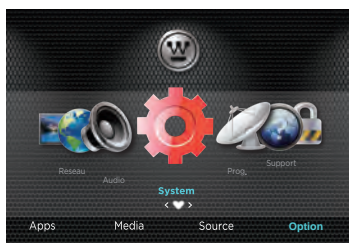

Apps

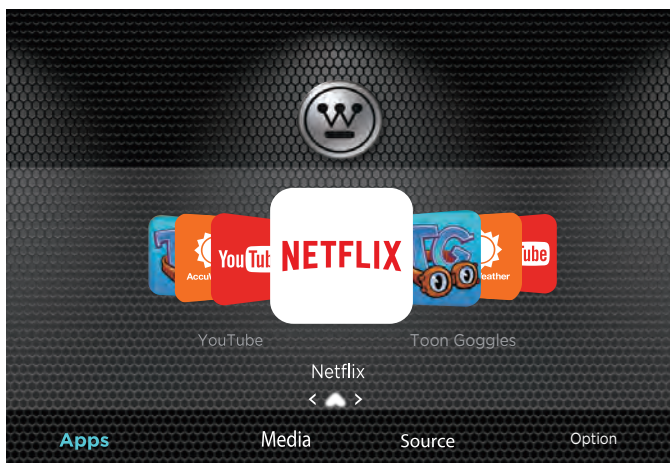

- Appuyez sur la touche **MENU** de l'appareil principal ou de la télécommande pour afficher **Apps**. Puis appuyez sur les touches ◀/▶ pour sélectionner la APP souhaitée, appuyez ensuite sur la touche **OK** pour entrer. Ou appuyez sur la touche rapide de la télécommande pour accéder directement à l'APPLICATION voulue.

Netflix	Visionnez instantanément des émissions et des films en diffusion continue sur Internet.
Toon Goggles	Une plateforme de vidéo sur demande par abonnement qui propose des dessins animés amusants et éducatifs, des jeux stimulants et des chansons du monde entier et en plusieurs langues aux enfants.
AccuWeather	Indique la température et les conditions météorologiques du moment partout dans le monde en degrés Celsius ou Fahrenheit.
YouTube	Visionnez vos contenus YouTube sur le meilleur écran de la maison.

Médias

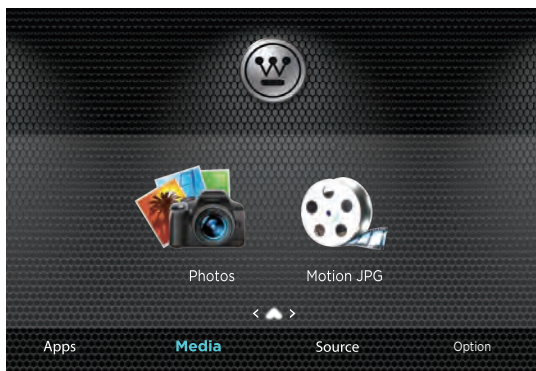

- Appuyez sur le bouton **MENU** de l'unité principale ou de la télécommande, puis appuyez ◀/▶ sur pour sélectionner **Médias**, et l'utiliser pour ▲ saisir les médias et utiliser pour ◀/▶ sélectionner l'option souhaitée.

REMARQUE: Dispositifs de stockage portatifs (disque USB ou disque dur) doivent être insérés.

■ Visualisation de photos

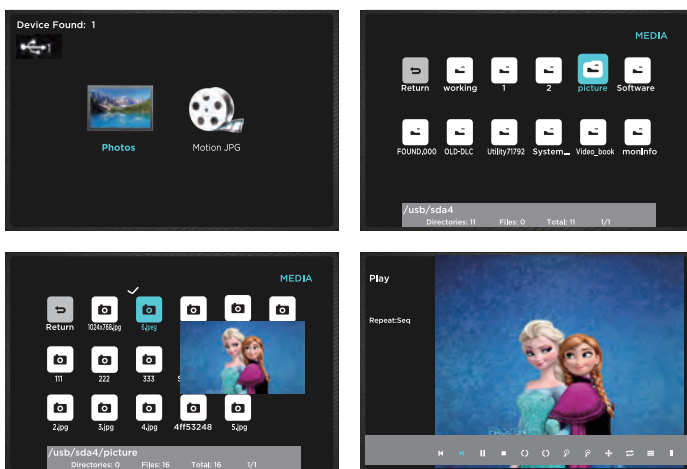

- Après avoir entré **Médias**, appuyez sur les boutons ◀/▶ pour sélectionner **JPEG**, puis sélectionner le type de disque pour entrer. Ensuite, utilisez les boutons ▲/▼/◀/▶ pour naviguer dans le dossier de photos, puis sélectionnez l'image souhaitée et appuyez sur le bouton **OK**, quand ✓ apparaît en haut à gauche, appuyez sur le bouton ▶|| pour lire l'image.
- **Remarque :** Format de fichier pris en charge : **JPEG**.

■ Jouer Mouvement JPG

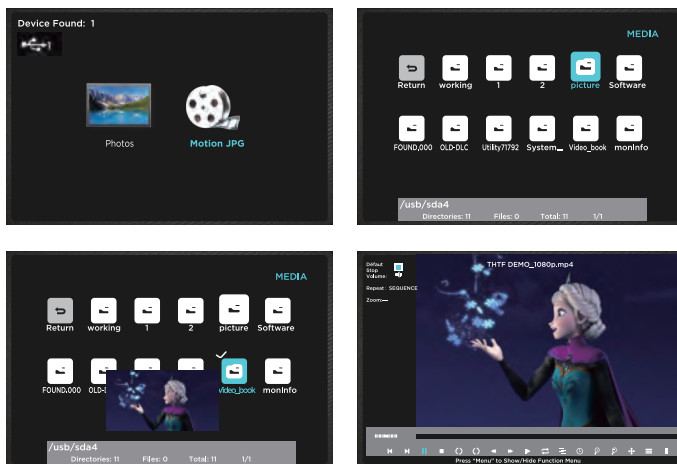

- Après avoir entré **Médias**, appuyez sur les boutons pour ◀/▶ sélectionner **Motion JPG** et puis sélectionnez le type de disque pour entrer. Ensuite, utilisez les boutons ▲/▼ / ◀/▶ pour naviguer dans le dossier de la vidéo et puis sélectionnez la vidéo souhaitée puis appuyez sur le bouton **OK**, quand ✓ apparaît en haut à gauche, appuyez sur le bouton ▶▶ pour lire la vidéo.
- **Remarque** : Format de fichier pris en charge : **Movimiento JPG**

■ Source

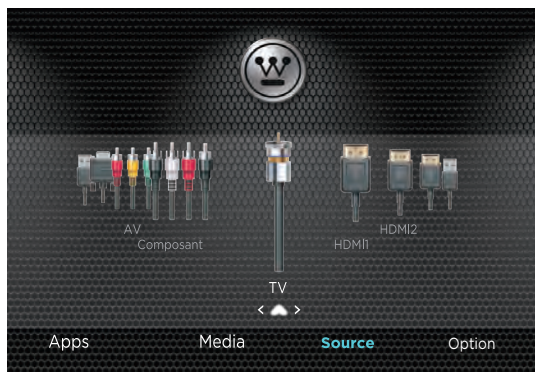

- Appuyez sur le bouton **MENU** de l'unité principale ou sur les boutons ◀/▶ de commande et appuyez sur la télécommande pour sélectionner le menu **Source**. Puis appuyez ▲ sur pour entrer source et utilisez les boutons ◀/▶ pour sélectionner différentes sources d'entrée entre: **TV / HDMI1 / HDMI2 / HDMI3 / USB / VGA / AV / Component** et appuyez sur le bouton **OK** pour confirmer.

Option



- Appuyez sur le bouton **MENU** de l'appareil ou sur la télécommande pour afficher l'interface principale. Ensuite, appuyez sur ◀/▶ sélectionner le menu **Option** et appuyez sur ▲ pour entrer. Ensuite, appuyez ◀/▶ sur pour sélectionner l'option souhaitée.

System

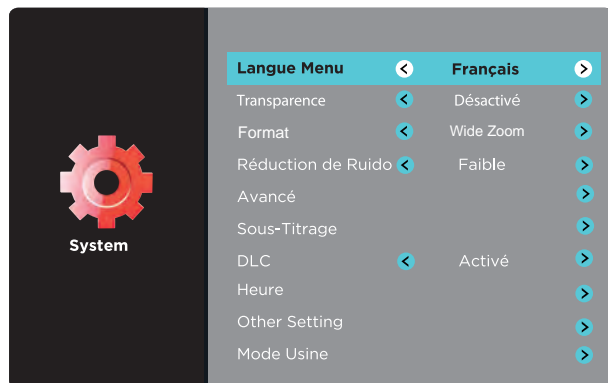

- Appuyez sur les boutons ◀/▶ pour sélectionner le menu de **Système**, puis appuyez sur le bouton **OK** pour entrer. Appuyez sur les boutons ▲/▼ pour sélectionner les options de réglage suivantes, puis appuyez sur les boutons ◀/▶ pour ajuster le réglage de chaque option.

PERSONNALISATION DES PARAMÈTRES DU TÉLÉVISEUR

Langue Menu	Pour sélectionner la langue des menus : anglais, français ou espagnol. Par défaut, la langue des menus à l'écran est l'anglais.	
Transparence	Pour activer ou désactiver la fonction de transparence.	
Format	Pour sélectionner le mode de zoom:Standard/Wide/Wide Zoom/Zoom. Remarque : Source d'entrée différente, les options dumode zoom peuvent varier.	
Réduction de Ruido	Pour réduire le niveau de bruit de l'appareil connecté : DÉSACTIVÉ/Faible/Moyen/Fort.	
Avancé	Pour régler les paramètres des options avancées : H-POS,V-POS, Horloge, Phase ou Auto. (Mode Source VGA seulement)	
Sous-Titrage	Mode CC	Sélectionnez le mode CC: On, Off ou CC sur Muet.
	Sélection de base	Sélection de base: CC1, CC2, CC3, CC4, Texte1, Texte2, Text3, Text4.
	Sélection avancée	Sélection avancée: Service1, Service2, Service3, Service4, Service5 et Service6.
	OPTION	Options: mode, style de police, taille de police, la police bord style, la police couleur de bord, FG_Color, bg_color, FG_Opacité, BG_Opacity.
DLC	Sélectionnez cette option pour activer ou désactiver la fonction de commande dynamique de la luminance.	
Heure	Veille: Sélectionnez une période de temps après laquelle le téléviseur passe automatiquement en mode veille: Off / 5/10 / ... / 180/240 min. Alternative: Vous pouvez appuyer sur le bouton SLEEP à plusieurs reprises pour sélectionner le nombre de minutes directement. Fuseau horaire: Sélectionnez un fuseau horaire: Hawaii / Alaska / Pacifique / Montagne / Centrale / Est / Atlantique / Terre-Neuve.Heure d'été: Sélectionnez cette option pour activer / désactiver l'heure d'été.	
Other setting	Définissez les autres paramètres: EDID HDMI: sélectionnez la version HDMI: HDMI 2.0 / HDMI 1.4. INlink(HDMI-CEC): définir les paramètres suivants: contrôle INlink, alimentation de l'appareil Off, TV Power On, récepteur audio, INlink Liste de périphériques, Racine Menu.	
Mode Usine	Restaurer le téléviseur aux réglages d'usine par défaut.	

■ Prog.

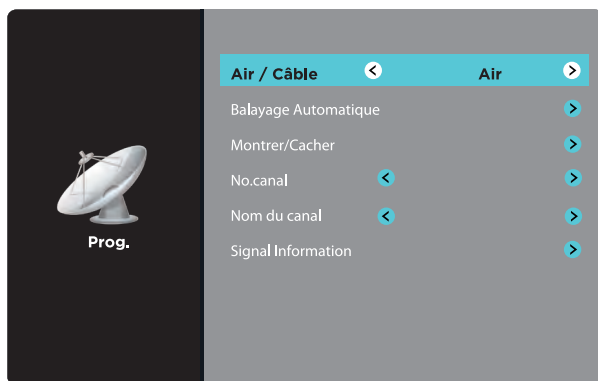

- Appuyez sur les boutons ◀/▶ pour sélectionner le menu de **Prog.**, puis appuyez sur le bouton **OK** pour entrer. Appuyez sur les boutons ▲/▼ pour sélectionner les options de réglage suivantes, puis appuyez sur les boutons ◀/▶ pour ajuster le réglage de chaque option.

Air / Câble	Pour sélectionner l'antenne : Air ou Câble.
Balayage Automatique	Sélectionnez Auto Scan pour rechercher les canaux à air ou câble disponibles.
Montrer/Cacher	Pour afficher ou masquer le canal sélectionné.
No.canal	Pour afficher le nom du canal actuel.
Nom du canal	Pour afficher l'étiquette du canal actuel.
Signal Information	Pour afficher la information du signal actuel.

■ Support

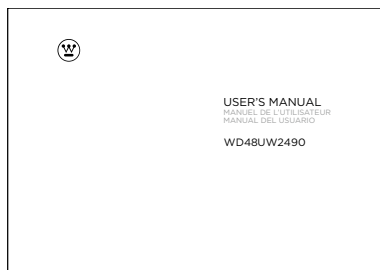

- Appuyez sur les boutons ◀/▶ pour sélectionner le menu de **Support**, puis appuyez sur le bouton **OK** pour voir le mode d'emploi intégré.

■ Verro

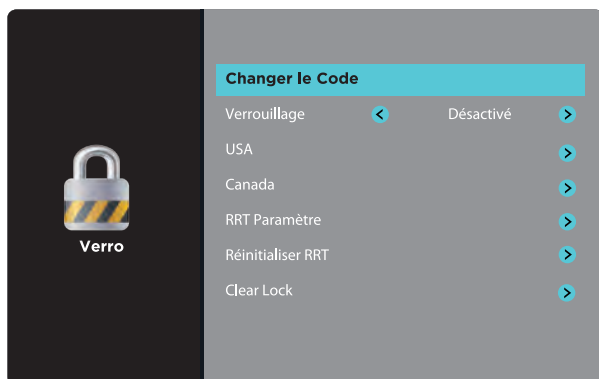

- Appuyez sur les touches ◀/▶ pour sélectionner le menu **Verro**, puis appuyez sur la touche **OK** pour entrer. Utilisez les touches 0 à 9 pour entrer le mot de passe à 4 chiffres qui vous permettra d'ouvrir le menu **Verro**.
- Appuyez sur les touches ▲/▼ pour sélectionner les options de verrouillage suivantes, puis sur la touche ◀/▶ pour régler les paramètres de chaque option.

Remarque : Le mot de passe par défaut est « 0000 ».

Changer le Code	Utilisez les touches 0 à 9 pour entrer l'ancien mot de passe, puis entrez le nouveau mot de passe à 4 chiffres. Entrez le nouveau mot de passe une autre fois pour le confirmer.	
Verrouillage	Sélectionnez cette option pour activer ou désactiver le verrouillage du système. Les options suivantes [US, Canada, RRT Setting and Reset RRT (USA, Canada, Réglage RRT et Réinitialisation RRT)] ne seront accessibles que lorsque vous activerez le verrouillage du système.	
USA	Télévision	CLASSEMENT TÉLÉ: Appuyez sur la touche OK pour verrouiller ou déverrouiller le classement télé.
	MCAA	Sélectionner le classement de la MCAA : N/A, G, PG, PG-13, R, NC-17 ou X.
Canada	Canada Anglais	Permet de sélectionner le classement de la MCAA pour les anglophones
	Canada Français	Permet de sélectionner le classement de la MCAA pour le Québec : E, G, 8 ans+, 13 ans+, 16 ans+, 18 ans+.
RRT Paramètre	Pour définir le tableau régional de classification.	
Réinitialiser RRT	Select to reset the RRT setting.	
Clear Lock	Effacer tous les paramètres de verrouillage.	

■ Image

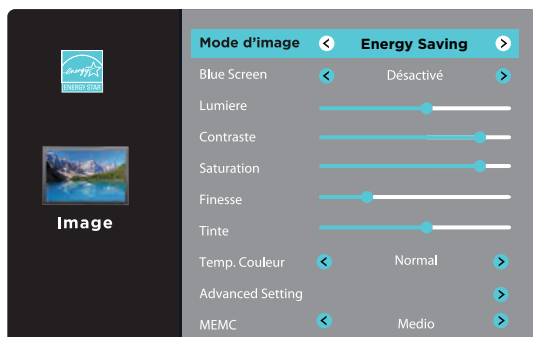

- Appuyez sur les touches ◀/▶ pour sélectionner le menu **Image**, puis appuyez sur la touche **OK** pour entrer. Appuyez sur les touches ▲/▼ pour sélectionner les options de image suivantes, puis sur la touche ◀/▶ pour régler les paramètres de chaque option.

Mode d'image	Permet de basculer entre les modes d'image : Dynamique / Film / Energy Saving /Utilisateur / Standard. Alternative : vous pouvez appuyer sur la touche P.MODE pour sélectionner le mode imagen directement.
Blue Screen	Permet l'affichage de l'arrière-plan en bleu si le signal est faible ou inexistant.
Lumiere	Permet d'accroître ou de diminuer la quantité de blanc dans l'image. (Pour le mode Utilisateur)
Contraste	Permet de régler l'écart entre les parties éclairées et sombres de l'image. (Pour le mode Utilisateur)
Saturation	Permet de régler l'intensité des couleurs. (Pour le mode Utilisateur)
Finesse	Permet de régler le niveau de netteté des contours entre les parties éclairées et sombres de l'image. (Pour le mode Utilisateur)
Tinte	Permet de régler l'équilibre entre les niveaux de rouge et de vert.
Temp. Couleur	Permet de basculer entre les températures de couleur : Froid/Normal/Chaude.
Advanced Setting	Espace colorimétrique: Pour régler les paramètres suivants: Mode couleur, Teinte, Saturation, Luminosité et Reset. White Balance: Pour régler les paramètres de balance des blancs.
MEMC	Cycle parmi Mouvement Estimation et Motion Modes de réduction du bruit: Medio / Haut / Désactivé / Bas.

■ Réseau

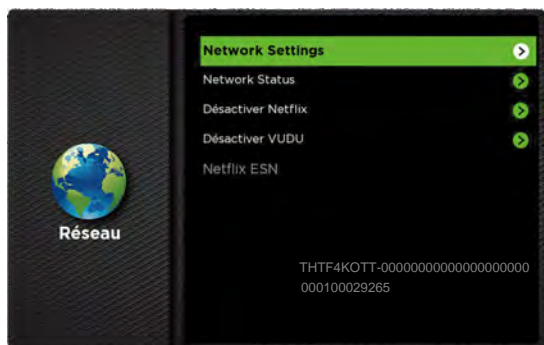

- Appuyez sur les touches ◀/▶ pour sélectionner le menu **RÉSEAU**, puis appuyez sur la touche **OK** pour entrer. Appuyez sur les touches ▲/▼ pour sélectionner les options de réseau suivantes, puis sur la touche ◀/▶ pour régler les paramètres de chaque option.

Network Settings	Choisissez deux types de réseau : Sans fil ou local.
Network Status	Afficher l'état du réseau.
Désactive Netix	Désactiver Netflix et effacer les informations du compte.
Désactive VUDU	Désactiver Vudu et effacer les informations du compte.
Netflix ESN	Numéro de série électronique.

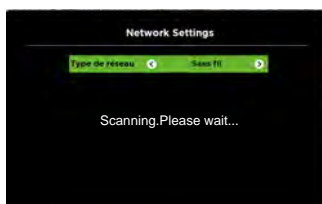
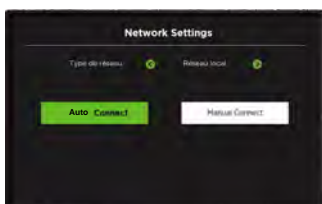

Rappel concernant la connexion Internet :

- Les situations suivantes peuvent se produire lorsque vous vous connectez à Internet pour utiliser vos services TPC.
- 1. Veuillez vérifier la puissance de votre signal Internet lorsque vous vous connectez à Internet. Une puissance du signal inférieure à 50 peut entraîner une mauvaise connexion et une image moins fluide.
- 2. L'accès aux services TPC peut prendre jusqu'à 30 secondes lors de la connexion à Internet.

Vitesse Internet de 10 Mo ou plus recommandée

■ Audio

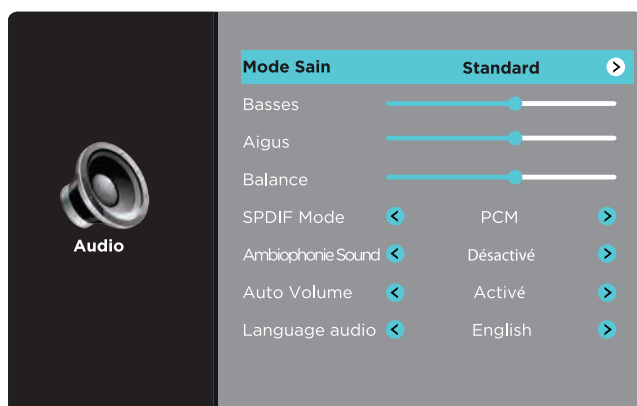

- Appuyez sur les touches ◀/▶ pour sélectionner le menu **Audio**, puis appuyez sur la touche **OK** pour entrer. Appuyez sur les touches ▲/▼ pour sélectionner les options de audio suivantes, puis sur la touche ◀/▶ pour régler les paramètres de chaque option.

Mode Sain	Permet de sélectionner une technique d'amélioration audio : Standard / Musique / Cinéma / utilisateur Alternative : vous pouvez appuyer sur la touche S.MODE pour sélectionner le mode audio directement.
Basses	Pour régler l'intensité relative des sons plus graves. (Pour le mode Utilisateur)
Aigus	Pour régler l'intensité relative des sons plus aigus. (Pour le mode Utilisateur)
Balance	Pour régler le volume relatif des haut-parleurs dans un système qui en compte plusieurs.
SPDIF Mode	Pour sélectionner le mode de sortie audio numérique : RAW/PCM.
Ambiophonie Sound	Pour améliorer votre expérience d'écoute.
Auto Volume	Pour régler automatiquement les niveaux de volume.
Language audio	Pour sélectionner la langue audio : English, français, espagnol.