

Navigation dans les paramètres de configuration

- Appuyez sur la touche **MENU** pour afficher le menu principal.
- Utilisez les boutons ◀/▶ sélectionner le menu **Setup**, puis appuyez sur les touches ◀/▶ pour naviguer et sélectionner le menu disponible.

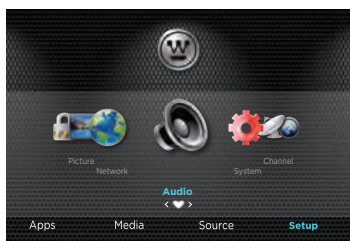

Apps

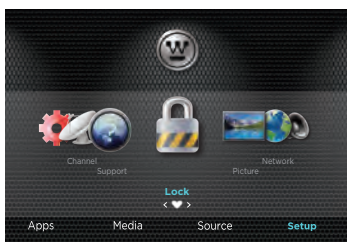
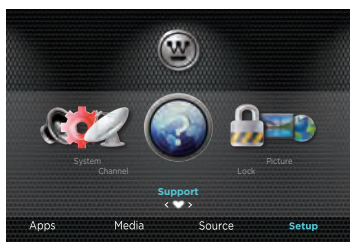
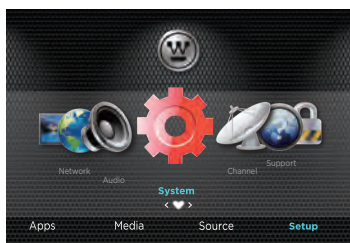
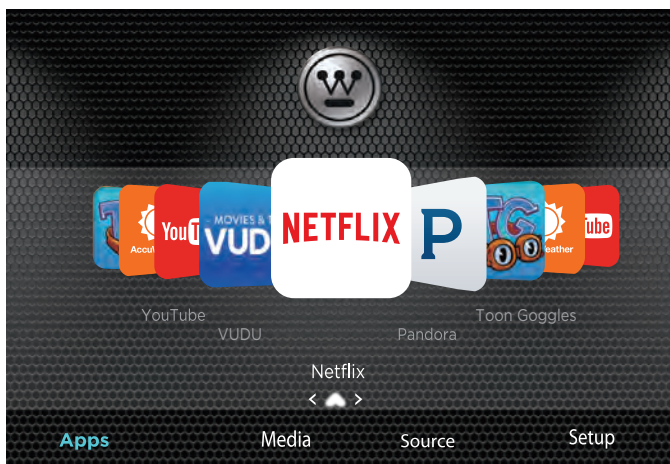

- Appuyez sur la touche **MENU** de l'appareil principal ou de la télécommande pour afficher **Apps**. Puis appuyez sur les touches ◀/▶ pour sélectionner la APP souhaitée, appuyez ensuite sur la touche **OK** pour entrer. Ou appuyez sur la touche rapide de la télécommande pour accéder directement à l'APPLICATION voulue.

Netflix	Visionnez instantanément des émissions et des films en diffusion continue sur Internet.
Pandora	Radio gratuite et personnalisée offrant une écoute musicale agréable, sans effort et avec de nouvelles découvertes. Il suffit de débiter avec le nom d'un artiste, d'une pièce, d'un genre ou d'un compositeur que vous adorez, et Pandora fera le reste du travail pour vous. Il est ainsi facile de créer des postes de radio qui ne joueront que la musique que vous aimez.
Toon Goggles	Une plateforme de vidéo sur demande par abonnement qui propose des dessins animés amusants et éducatifs, des jeux stimulants et des chansons du monde entier et en plusieurs langues aux enfants.
AccuWeather	Indique la température et les conditions météorologiques du moment partout dans le monde en degrés Celsius ou Fahrenheit.
YouTube	Visionnez vos contenus YouTube sur le meilleur écran de la maison.
VUDU	Découvrez, regardez et stockez les émissions télévisées et les films les plus récents à haute qualité (1080p). Inscription gratuite. Aucun abonnement, frais de retard ou engagement.

Médias



- Appuyez sur le bouton **MENU** de l'unité principale ou de la télécommande, puis appuyez ◀/▶ sur pour sélectionner **Médias**, et l'utiliser pour ▲ saisir les médias et utiliser pour ◀/▶ sélectionner l'option souhaitée.

REMARQUE: Dispositifs de stockage portatifs (disque USB ou disque dur) doivent être insérés.

■ Visionnement de photos

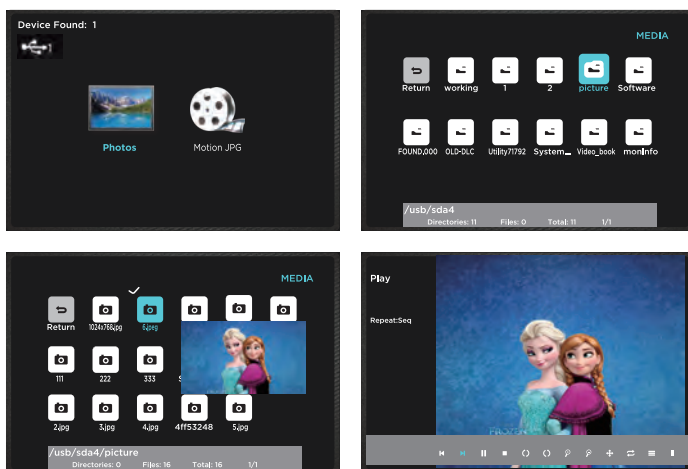

- Après avoir entré **Médias**, appuyez sur les boutons ◀/▶ pour sélectionner **JPEG**, puis sélectionner le type de disque pour entrer. Ensuite, utilisez les boutons ▲/▼/◀/▶ pour naviguer dans le dossier de photos, puis sélectionnez l'image souhaitée et appuyez sur le bouton **OK**, quand ✓ apparaît en haut à gauche, appuyez sur le bouton ▶|| pour lire l'image.
- **Remarque :** Format de fichier pris en charge : **JPEG**.

■ Jouer Mouvement JPG

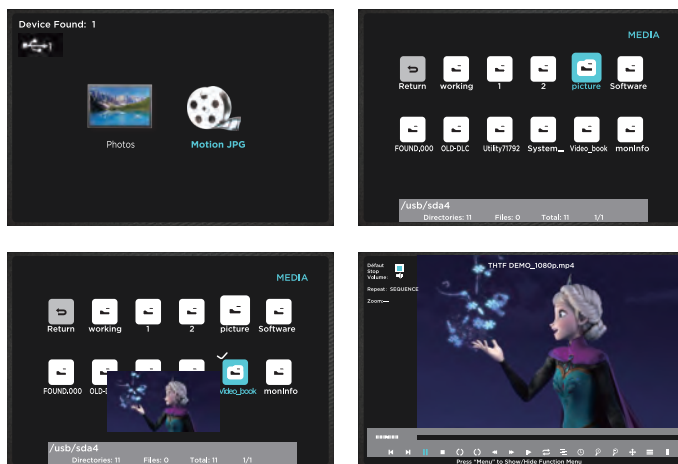

- Après avoir entré **Médias**, appuyez sur les boutons pour ◀/▶ sélectionner **Motion JPG** et puis sélectionnez le type de disque pour entrer. Ensuite, utilisez les boutons ▲/▼ / ◀/▶ pour naviguer dans le dossier de la vidéo et puis sélectionnez la vidéo souhaitée puis appuyez sur le bouton **OK**, quand ✓ apparaît en haut à gauche, appuyez sur le bouton ▶▶ pour lire la vidéo.
- **Remarque** : Format de fichier pris en charge : **Movimiento JPG**

■ Source

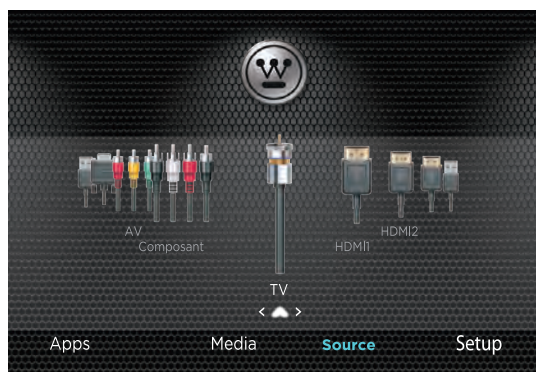

- Appuyez sur le bouton **MENU** de l'unité principale ou sur les boutons ◀/▶ de commande et appuyez sur la télécommande pour sélectionner le menu **Source**. Puis appuyez ▲ sur pour entrer source et utilisez les boutons ◀/▶ pour sélectionner différentes sources d'entrée entre: **TV / HDMI1 / HDMI2 / HDMI3 / USB / VGA / AV / Component** et appuyez sur le bouton **OK** pour confirmer.

Option



- Appuyez sur le bouton **MENU** de l'appareil ou sur la télécommande pour afficher l'interface principale. Ensuite, appuyez sur ◀/▶ sélectionner le menu **Option** et appuyez sur ▲ pour entrer. Ensuite, appuyez ◀/▶ sur pour sélectionner l'option souhaitée.

Système

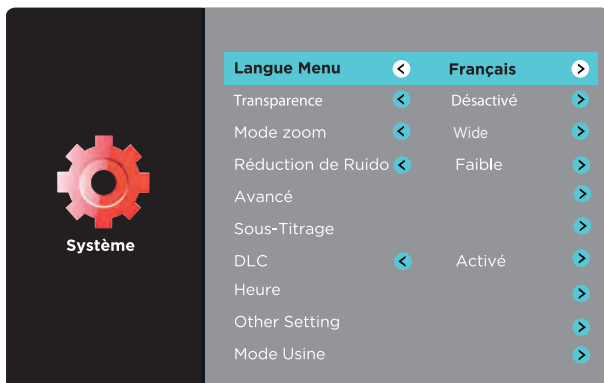

- Appuyez sur les boutons ◀/▶ pour sélectionner le menu de **Système**, puis appuyez sur le bouton **OK** pour entrer. Appuyez sur les boutons ▲/▼ pour sélectionner les options de réglage suivantes, puis appuyez sur les boutons ◀/▶ pour ajuster le réglage de chaque option.

PERSONNALISATION DES PARAMÈTRES DU TÉLÉVISEUR

Langue Menu	Pour sélectionner la langue des menus : anglais, français ou espagnol. Par défaut, la langue des menus à l'écran est l'anglais.	
Transparence	Pour activer ou désactiver la fonction de transparence.	
Mode zoom	Pour sélectionner le mode de zoom:Standard/Wide/Wide Zoom/Zoom. Remarque : Source d'entrée différente, les options dumode zoom peuvent varier.	
Réduction de Ruido	Pour réduire le niveau de bruit de l'appareil connecté : DÉSACTIVÉ/Faible/Moyen/Fort.	
Avancé	Pour régler les paramètres des options avancées : H-POS,V-POS, Horloge, Phase ou Auto. (Mode Source VGA seulement)	
Sous-Titrage	Mode CC	Sélectionnez le mode CC: On, Off ou CC sur Muet.
	Sélection de base	Sélection de base: CC1, CC2, CC3, CC4, Texte1, Texte2, Text3, Text4.
	Sélection avancée	Sélection avancée: Service1, Service2, Service3, Service4, Service5 et Service6.
	OPTION	Options: mode, style de police, taille de police, la police bord style, la police couleur de bord, FG_Color, bg_color, FG_Opacité, BG_Opacity.
DLC	Sélectionnez cette option pour activer ou désactiver la fonction de commande dynamique de la luminance.	
Heure	Veille : Sélectionnez une période de temps après laquelle le téléviseur passe automatiquement en mode veille: Off / 5/10 / ... / 180/240 min. Alternative : Vous pouvez appuyer sur le bouton SLEEP à plusieurs reprises pour sélectionner le nombre de minutes directement. Fuseau horaire : Sélectionnez un fuseau horaire: Hawaii / Alaska / Pacifique / Montagne / Centrale / Est / Atlantique / Terre-Neuve.Heure d'été: Sélectionnez cette option pour activer / désactiver l'heure d'été.	
Other setting	Définissez les autres paramètres : EDID HDMI : sélectionnez la version HDMI: HDMI 2.0 / HDMI 1.4. INlink(HDMI-CEC) : définir les paramètres suivants: contrôle INlink, alimentation de l'appareil Off, TV Power On, récepteur audio, INlink Liste de périphériques, Racine Menu.	
Mode Usine	Restaurer le téléviseur aux réglages d'usine par défaut.	

■ Prog.

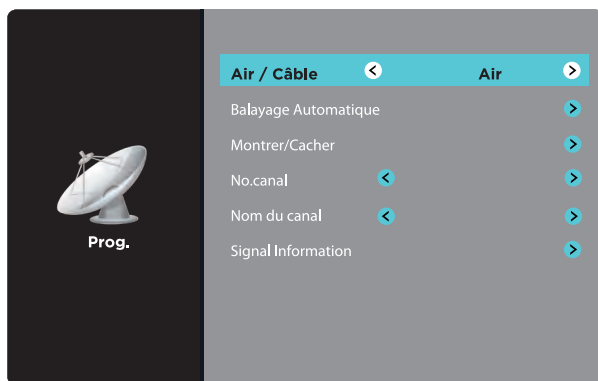

- Appuyez sur les boutons ◀/▶ pour sélectionner le menu de **Prog.**, puis appuyez sur le bouton **OK** pour entrer. Appuyez sur les boutons ▲/▼ pour sélectionner les options de réglage suivantes, puis appuyez sur les boutons ◀/▶ pour ajuster le réglage de chaque option.

Air / Câble	Pour sélectionner l'antenne : Air ou Câble.
Balayage Automatique	Sélectionnez Auto Scan pour rechercher les canaux à air ou câble disponibles.
Montrer/Cacher	Pour afficher ou masquer le canal sélectionné.
No.canal	Pour afficher le nom du canal actuel.
Nom du canal	Pour afficher l'étiquette du canal actuel.
Signal Information	Pour afficher la information du signal actuel.

■ Support



- Appuyez sur les boutons ◀/▶ pour sélectionner le menu de **Support**, puis appuyez sur le bouton **OK** pour voir le mode d'emploi intégré.

■ Verro

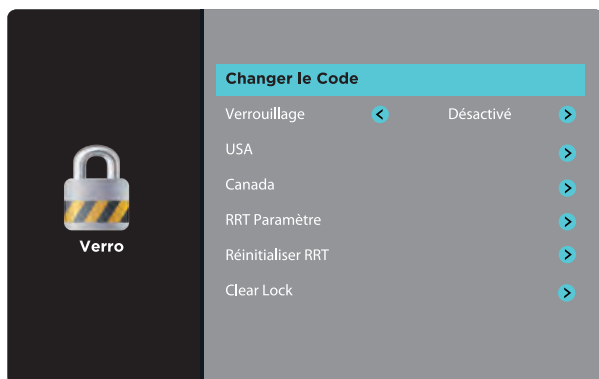

- Appuyez sur les touches ◀/▶ pour sélectionner le menu **Verro**, puis appuyez sur la touche **OK** pour entrer. Utilisez les touches 0 à 9 pour entrer le mot de passe à 4 chiffres qui vous permettra d'ouvrir le menu **Verro**.
- Appuyez sur les touches ▲/▼ pour sélectionner les options de verrouillage suivantes, puis sur la touche ◀/▶ pour régler les paramètres de chaque option.

Remarque : Le mot de passe par défaut est « 0000 ».

Changer le Code	Utilisez les touches 0 à 9 pour entrer l'ancien mot de passe, puis entrez le nouveau mot de passe à 4 chiffres. Entrez le nouveau mot de passe une autre fois pour le confirmer.	
Verrouillage	Sélectionnez cette option pour activer ou désactiver le verrouillage du système. Les options suivantes [US, Canada, RRT Setting and Reset RRT (USA, Canada, Réglage RRT et Réinitialisation RRT)] ne seront accessibles que lorsque vous activerez le verrouillage du système.	
USA	Télévision	CLASSEMENT TÉLÉ: Appuyez sur la touche OK pour verrouiller ou déverrouiller le classement télé.
	MPAA	Sélectionner le classement de la MPAA : N/ A,G, PG, PG-13, R, NC-17 ou X.
Canada	Canada Anglais	Permet de sélectionner le classement de la MPAA pour les anglophones
	Canada Français	Permet de sélectionner le classement de la MPAA pour le Québec : E, G, 8 ans+, 13 ans+, 16 ans+, 18 ans+.
RRT Paramètre	Pour définir le tableau régional de classification.	
Réinitialiser RRT	Select to reset the RRT setting.	
Clear Lock	Effacer tous les paramètres de verrouillage.	

■ Image

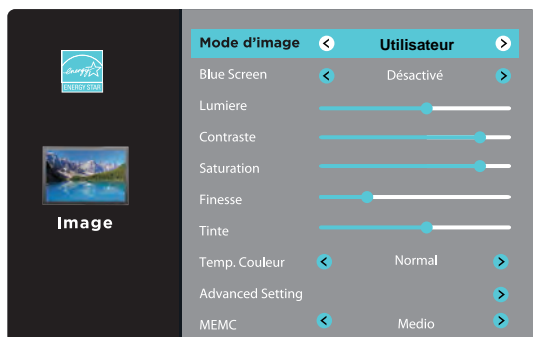

- Appuyez sur les touches ◀/▶ pour sélectionner le menu **Image**, puis appuyez sur la touche **OK** pour entrer. Appuyez sur les touches ▲/▼ pour sélectionner les options de image suivantes, puis sur la touche ◀/▶ pour régler les paramètres de chaque option.

Mode d'image	Permet de basculer entre les modes d'image : Dynamique / Film / Game Mode /Utilisateur / Standard. Alternative : vous pouvez appuyer sur la touche P.MODE pour sélectionner le mode imagen directement.
Blue Screen	Permet l'affichage de l'arrière-plan en bleu si le signal est faible ou inexistant.
Lumiere	Permet d'accroître ou de diminuer la quantité de blanc dans l'image. (Pour le mode Utilisateur)
Contraste	Permet de régler l'écart entre les parties éclairées et sombres de l'image. (Pour le mode Utilisateur)
Saturation	Permet de régler l'intensité des couleurs. (Pour le mode Utilisateur)
Finesse	Permet de régler le niveau de netteté des contours entre les parties éclairées et sombres de l'image. (Pour le mode Utilisateur)
Tinte	Permet de régler l'équilibre entre les niveaux de rouge et de.
Temp. Couleur	Permet de basculer entre les températures de couleur : Froide/ Normale/Chaude.
Advanced Setting	Espace colorimétrique: Pour régler les paramètres suivants: Mode couleur, Teinte, Saturation, Luminosité et Reset. White Balance: Pour régler les paramètres de balance des blancs.
MEMC	Cycle parmi Mouvement Estimation et Motion Modes de rémunération: Moyen / Haut / Arrêt / Bas.

■ Réseau

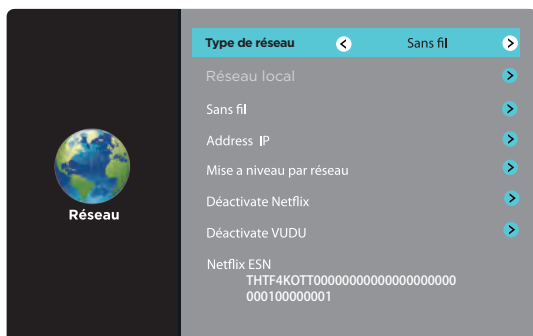

- Appuyez sur les touches ◀/▶ pour sélectionner le menu **RÉSEAU**, puis appuyez sur la touche **OK** pour entrer. Appuyez sur les touches ▲/▼ pour sélectionner les options de réseau suivantes, puis sur la touche ◀/▶ pour régler les paramètres de chaque option.

Type de réseau	Choisissez deux types de réseau : Sans fil ou local.
Réseau local	Connectez le téléviseur au réseau local câblé : Obtenir l'adresse IP automatiquement/manuellement.
Sans fil	Connectez le téléviseur au réseau sans fil en cherchant les connexions Wi-Fi disponibles.
Address IP	Afficher les renseignements sur l'adresse IP actuelle.
Mise a niveau par réseau	Mettez le logiciel du téléviseur à niveau par le biais du réseau.
Désactive Netix	Désactiver Netflix et effacer les informations du compte.
Désactive VUDU	Désactiver Vudu et effacer les informations du compte.
Netflix ESN	Numéro de série électronique.

Mise à niveau automatique

- Une fois que le téléviseur est connecté au réseau, la version du logiciel sera détectée automatiquement.

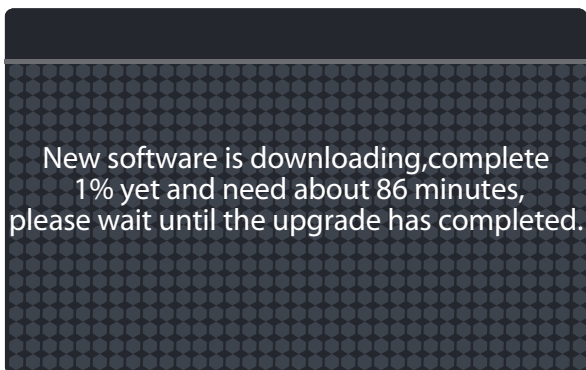

- Si une nouvelle version est disponible, elle sera téléchargée en arrière-plan. Lorsque vous ouvrirez l'application, une barre de menu s'affichera pour vous avertir que la mise à niveau est en cours de téléchargement et que vous devez réessayer plus tard.

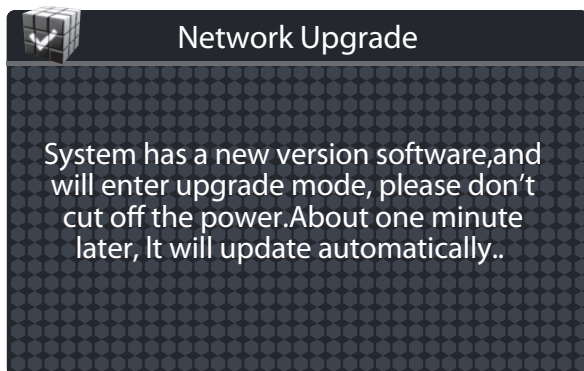

- Une fois que le téléchargement sera terminé et que vous aurez appuyé sur le bouton de mise en veille, la mise à niveau sera effectuée automatiquement.

Remarque : *Puisque le processus est entièrement automatique, ne coupez pas l'alimentation.*

Mise à niveau manuelle

- Une fois que le téléviseur est connecté au réseau, vous pouvez vérifier si une nouvelle version est disponible en utilisant l'option de mise à niveau manuelle sur le réseau.

Rappel concernant la connexion Internet :

- Les situations suivantes peuvent se produire lorsque vous vous connectez à Internet pour utiliser vos services TPC.
- 1. Veuillez vérifier la puissance de votre signal Internet lorsque vous vous connectez à Internet. Une puissance du signal inférieure à 50 peut entraîner une mauvaise connexion et une image moins fluide.
- 2. L'accès aux services TPC peut prendre jusqu'à 30 secondes lors de la connexion à Internet.

Vitesse Internet de 10 Mo ou plus recommandée

■ Audio

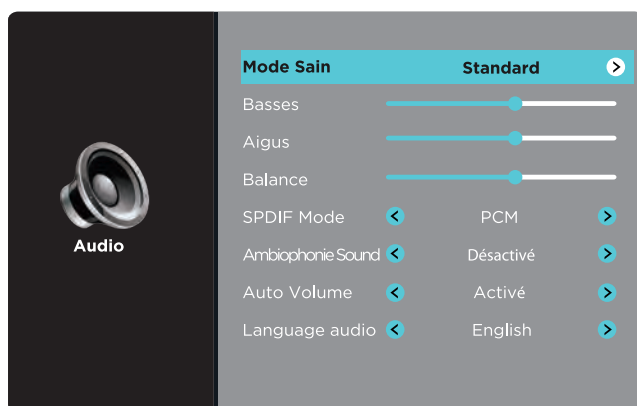

- Appuyez sur les touches ◀/▶ pour sélectionner le menu **Audio**, puis appuyez sur la touche **OK** pour entrer. Appuyez sur les touches ▲/▼ pour sélectionner les options de audio suivantes, puis sur la touche ◀/▶ pour régler les paramètres de chaque option.

Mode Sain	Permet de sélectionner une technique d'amélioration audio : Standard / Musique / Cinéma / utilisateur Alternative : vous pouvez appuyer sur la touche S.MODE pour sélectionner le mode audio directement.
Basses	Pour régler l'intensité relative des sons plus graves. (Pour le mode Utilisateur)
Aigus	Pour régler l'intensité relative des sons plus aigus. (Pour le mode Utilisateur)
Balance	Pour régler le volume relatif des haut-parleurs dans un système qui en compte plusieurs.
SPDIF Mode	Pour sélectionner le mode de sortie audio numérique : RAW/PCM.
Ambiphonie Sound	Pour améliorer votre expérience d'écoute.
Auto Volume	Pour régler automatiquement les niveaux de volume.
Language audio	Pour sélectionner la langue audio : anglais, français, espagnol.

Contrôle parental

Appuyez sur la touche **MENU** de l'appareil principal ou de la télécommande, puis sur les touches pour sélectionner le menu **LOCK (VERROU)**. Utilisez les touches **0** à **9** pour entrer le mot de passe à 4 chiffres qui vous permettra d'ouvrir le menu **LOCK (VERROU)**. Si vous utilisez cette fonction, vous pouvez « bloquer » la diffusion de la programmation télévisuelle indésirable. Le contrôle parental propose une vaste gamme d'options et de paramètres servant à restreindre ou à « bloquer » la programmation télévisuelle. Le contrôle parental permet à l'utilisateur de définir les classements d'émission qu'ils jugent acceptables pour les téléspectateurs plus jeunes et plus sensibles. L'utilisateur peut prédéfinir les classements et les activer ou les désactiver en entrant le mot de passe secret à quatre chiffres. Il peut également indiquer à quelle heure bloquer la programmation. Les blocs pour grand public et pour enfants doivent être programmés dans la mémoire du téléviseur. Il existe des systèmes de classement distincts pour les émissions de télévisions et pour les films. On devrait utiliser ces deux systèmes de classement en fonction de l'âge des enfants.

Vue d'ensemble

Pour vous assurer de couvrir toute la programmation télévisuelle (films et émissions de télé), choisissez un classement de la MPAA dans les listes ci-dessous, ainsi que les classements du TV Parental Guidelines Rating Systems ci-dessous, en utilisant l'option de blocage en fonction de l'âge pour grand public et pour enfants. En outre, vous pouvez ajouter d'autres restrictions depuis les exemples de menus et de sous-menus de blocs de contenu ci-dessous.

Éléments dont il faut tenir compte avant de configurer le contrôle parental

Établissez quel cote vous jugez acceptable pour le téléspectateur. (Par exemple, si vous choisissez la cote TV- PG, le système bloquera automatiquement les cotes plus restrictives; le téléspectateur ne pourra pas regarder : les émissions classées TV-PG,TV-14 ou TV-MA.) Vous pouvez bloquer entièrement la source vidéo auxiliaire. (Le signal envoyé par l'équipement, par exemple un magnétoscope, connecté à la prise d'entrée Audio/Vidéo est alors bloqué.) Vous pouvez aussi laisser cette source débloquée, puis choisir les cotes acceptables. Vous pouvez bloquer le « contenu » de la programmation en fonction de paramètres individuels comme : Dialogue musclé, Langage cru, scènes de sexe, scènes de violence ou fantasme. Scènes de violence; option de blocage en contenu. Dans l'option Set Password (Définir le mot de passe), sélectionnez un mot de passe secret à l'aide des touches numériques de la télécommande. Enregistrez le mot de passe; c'est la seule manière d'accéder au menu Parental Control (Contrôle parental) et de changer le paramètre de classement, ou de désactiver le contrôle parental.

- Vous pouvez définir différentes restrictions de visionnement pour grand public et pour enfants; celles-ci peuvent être actives pour les deux types de téléspectateurs en même temps.
- Indiquer simplement un blocage de contenu, par exemple les scènes de sexe, ne bloquera pas automatiquement la programmation issue des sources vidéo.
- Même si vous décidez de ne pas bloquer les entrées AUX, les cotes que vous indiquez bloqueront automatiquement la programmation issue des sources vidéo.
- Vous ne pouvez pas désactiver le contrôle parental en débranchant le téléviseur de la prise de courant. Si l'alimentation est coupée, la plage d'heures bloquées sera automatiquement réinitialisée à sa valeur par défaut.

• **Système de classement de la MPAA (Motion Picture Association of America)**

Description	Signification	
G	Grand public	Le contenu n'offensera pas la majorité des téléspectateurs.
PG	Surveillance parentale recommandée	Les parents pourraient vouloir empêcher leurs enfants de regarder l'émission en raison de son contenu.
PG-13	Accord parental fortement recommandé	L'émission est inappropriée pour les préadolescents; son contenu est plus choquant que celui des émissions avec une cote PG.
R	Réservé aux adultes	Not for children under 17-contains strong element of sex and/or violence.
NC-17	Interdit aux moins de 17 ans	En aucun cas destiné aux enfants de moins de 17 ans. Présente du contenu sexuel explicite.
X	Films pornographiques	Équivalent à la cote NC-17.
Aucun classement	Aucun classement	La MPAA n'a pas attribué de cote à cette émission.

• **Système de classement TV Parental Guideline Rating System**

Description	Signification	
TV-Y	Tous les enfants	Le contenu n'offensera pas la majorité des téléspectateurs.
TV-Y7	Enfants de 7 ans	Jugé convenable pour les enfants de plus de 7 ans; peut contenir des scènes de violence fictive.
TV-G	Grand public	Convient à tous les auditoires; les enfants peuvent regarder cette programmation sans supervision.
TV-PG	surveillance parentale recommandée	Ne convient pas aux jeunes enfants; peut contenir des propos suggestifs, un langage grossier et des scènes de sexe et de violence.
TV-14	Accord parental fortement recommandé	Ne convient pas aux enfants de moins de 14 ans; peut contenir des propos abusifs, un langage .
TV-MA	Réservé aux adultes	Adultes uniquement; peut contenir des propos abusifs, un langage grossier et des scènes de sexe et de violence.

Classement canadien :

Le classement canadien-anglais est utilisé dans tout le Canada anglophone (C, C8+,G, PG,14+, 18+). Le classement canadien-français est utilisé au Québec (G,8 ans+, 13 ans+,16 ans+, 18 ans+).

Remarque : La puce V-Chip bloquera automatiquement certaines catégories « plus restrictive ». Si vous bloquez la catégorie TV-Y, la catégorie TV-Y7 sera alors automatiquement bloquée. De la même manière, si vous bloquez la catégorie TV-G, alors toutes les catégories du groupe « jeunes adultes » seront bloquées (TV-G, TV-PG,TV-14 et TV-MA).

Dépannage

Si votre téléviseur ne fonctionne pas normalement ou si vous n'arrivez pas à l'allumer, veuillez vérifier les éléments de dépannage suivants. Pour identifier le problème, pensez aussi à vérifier tous les autres appareils électroniques connectés, par exemple le lecteur de DVD ou le lecteur Blu-ray. Si le téléviseur ne fonctionne toujours pas normalement, communiquez avec le service d'assistance technique.

Le téléviseur ne fonctionne pas normalement

Le téléviseur ne répond pas quand vous appuyez sur les touches	<ul style="list-style-type: none">• Il arrive que le téléviseur se fige en cours d'utilisation. Débranchez le cordon d'alimentation de la prise de courant pendant quelques minutes. Rebranchez l'appareil et tentez de l'utiliser de la manière habituelle.
Il est impossible d'allumer le téléviseur	<ul style="list-style-type: none">• Assurez-vous que le téléviseur est branché dans la prise électrique.• Assurez-vous que tous les appareils AV connectés sont éteints avant d'allumer le téléviseur.
La télécommande ne fonctionne pas	<ul style="list-style-type: none">• Vérifiez si des objets situés entre le téléviseur et la télécommande peuvent bloquer le signal. Assurez-vous de viser directement le téléviseur avec la télécommande.• Vérifiez si la polarité des piles installées est adéquate(+ vers +, - vers -).• Installez de nouvelles piles.
Le téléviseur s'éteint subitement	<ul style="list-style-type: none">• Vérifiez l'alimentation du téléviseur. La prise électrique est peut-être coupée.• Vérifiez si le minuteur de mise en veille est programmé.• Vérifiez si la fonction de mise en veille automatique est activée.

La fonction vidéo est inopérante

Pas d'image et pas de son	<ul style="list-style-type: none">• Vérifiez si le téléviseur est allumé.• Essayez de changer de chaîne. Le problème provient peut-être du télédiffuseur.
L'image apparaît lentement après avoir allumé le téléviseur	<ul style="list-style-type: none">• C'est normal; l'image est cachée pendant le processus de démarrage du téléviseur. Veuillez communiquer avec le service d'assistance si l'image n'apparaît pas au bout de cinq minutes.
Aucune couleur, ou couleur ou image de piètre qualité	<ul style="list-style-type: none">• Réglez les paramètres dans le menu PICTURE (IMAGE).• Essayez de changer de chaîne. Le problème provient peut-être du télédiffuseur.• Vérifiez si les câbles vidéo sont bien raccordés.
Barre horizontale ou verticale, ou tremblement de l'image	<ul style="list-style-type: none">• Cherchez une source d'interférence locale, par exemple un appareil ménager ou un outil électrique.
Mauvaise réception sur certains canaux	<ul style="list-style-type: none">• La station ou la chaîne câblée éprouvent peut-être des difficultés;• changez de chaîne.• Le signal de la station est peut-être faible; pour que la réception s'améliore, changez la position de l'antenne.
Des lignes ou des stries dans les images	<ul style="list-style-type: none">• Vérifiez l'antenne (changez sa position.)
Aucune image lors de la connexion	<ul style="list-style-type: none">• Vérifiez si la source d'entrée est HDMI1/HDMI2/HDMI3.
Le format de l'image semble incorrect	<ul style="list-style-type: none">• Réglez les paramètres de format d'image dans le menu SETUP (CONFIGURATION) ou appuyez sur la touche ASPECT de la télécommande.

La fonction audio est inopérante

L'image est bonne, mais il n'y a pas de son	<ul style="list-style-type: none">• Appuyez sur les touches VOL +/-.• Le son est-il désactivé? Appuyez sur la touche MUTE.• Essayez de changer de chaîne. Le problème provient peut-être du télédiffuseur.
Aucune sortie de l'un des haut-parleurs	<ul style="list-style-type: none">• Réglez les paramètres d'équilibrage dans le menu AUDIO.
Son inhabituel depuis l'intérieur du téléviseur	<ul style="list-style-type: none">• Un changement de l'humidité ou de la température ambiante peut provoquer un bruit inhabituel au moment d'allumer ou d'éteindre le téléviseur; cela n'indique pas une défaillance de l'appareil.
Aucune son lors de la connexion HDMI	<ul style="list-style-type: none">• Check if the input source is HDMI1/HDMI2/HDMI3.
Bruit audio	<ul style="list-style-type: none">• Gardez le câble coaxial RF à l'écart des autres câbles raccordés.

Mot de passe

Mot de passe perdu	<ul style="list-style-type: none">• Sélectionnez le paramètre Set Password (Définir le mot de passe) dans le menu LOCK (VERROU), puis entrez le mot de passe maître suivant : « 8899 ». Celui-ci efface votre mot de passe précédent et vous permet d'entrer un nouveau mot de passe.
--------------------	---

There is a problem in PC mode

Le signal est hors de portée (format non valide)	<ul style="list-style-type: none">• Réglez la résolution, la fréquence horizontale ou la fréquence verticale.
Barre verticale ou strie sur l'arrière-plan, bruit horizontal et position incorrecte	<ul style="list-style-type: none">• Utilisez la configuration automatique, ou réglez l'horloge, la phase ou la position H/V
Couleur instable à l'écran ou une seule couleur affichée	<ul style="list-style-type: none">• Vérifiez le câble d'interconnexion.• Réinstallez la carte vidéo du PC.

Entretien

- Ne pas utiliser le téléviseur dans des endroits trop chauds ou trop froids, car le meuble pourrait se gauchir ou l'écran pourrait ne pas fonctionner correctement. Le téléviseur fonctionne de façon optimale à des températures dans lesquelles vous êtes à l'aise.
- Conserver le téléviseur à une température variant entre 0 °C et 50 °C (soit entre 32 °F et 122 °F).
- La température de fonctionnement varie entre 0 °C et 35 °C (soit entre 32 °F et 95 °F).
- Ne pas installer le téléviseur dans un endroit exposé directement à la lumière du soleil ou proche d'une source de chaleur.

Caractéristiques technique

Taille de l'écran	49.5 pouces en diagonales
Type d'affichage	ELED
Technologie de l'écran	TFT
Écran 60 Hz ou 120 Hz	60 Hz
Résolution d'affichage	3840 x 2160
Soutien HDMI	3840 x 2160 60Hz
Résolution de l'écran	3840 x 2160
Format de l'image	16:9
Ratio de contraste dynamique de l'écran	1000:1
Temps de réponse (G à G)	8 ms
Durée de vie de la lampe (Calculée en heures)	20,000 hours
Angle de visionnement horizontal À CR>10)	178
Angle de visionnement vertical À CR>10)	178
Montage mural (LxW-mm)	400*200 VESA(mm)

La FCC veut que vous sachiez



Cet appareil est conforme à la partie 15 des règlements FCC et aux normes RSS de l'Industrie du Canada. Son fonctionnement est soumis aux deux conditions suivantes : (1) l'appareil ne provoquera pas d'interférences nuisibles, et (2) il doit accepter les interférences reçues, y compris celles pouvant provoquer un fonctionnement indésirable.

Cet appareil a été testé et jugé conforme aux limitations des appareils numériques de classe B en vertu de la section 15 des règlements de la FCC. Ces limitations sont conçues pour fournir une protection raisonnable contre les interférences nocives dans un environnement domestique.

Cet équipement produit, utilise et peut émettre de l'énergie radio électrique et, s'il n'est pas installé et utilisé conformément aux présentes consignes, peut causer des interférences nuisibles aux communications radio. Il n'existe toutefois aucune garantie que de telles interférences ne se produiront pas dans une installation particulière.

Si cet appareil cause des interférences nuisibles à la réception des signaux de radio ou de télévision, ce qui peut être déterminé en allumant et en éteignant l'appareil, l'utilisateur peut tenter de résoudre le problème en prenant une ou plusieurs des mesures suivantes : 1) réorienter ou déplacer l'antenne réceptrice; 2) augmenter la distance séparant l'équipement du récepteur; 3) brancher l'appareil sur un circuit différent de celui du récepteur; 4) consulter le fournisseur ou un technicien qualifié en radio/télévision pour plus d'aide.

Déclaration d'exposition aux rayonnements de la FCC

Cet appareil est conforme aux limites d'exposition aux rayonnements définies pour un environnement non contrôlé. Cet équipement doit être installé et utilisé à une distance minimale de 20 cm entre l'élément rayonnant et votre corps.

OTT APP SERVICE

Si vous voulez savoir sur ces informations APP ou obtenir plus de service. S'il vous plaît se référer à la suite du contenu.

- Netflix



Vous pouvez appeler le téléphone suivant pour plus d'aide: [866-579-7172](tel:866-579-7172)

Si votre question est relative au service à la clientèle, s'il vous plaît se référer à <https://contactus.netflix.com/help> pour obtenir les coordonnées alternative.

- YouTube



Vous pouvez consulter le site Web suivant pour plus d'aide: <https://productforums.google.com/forum/#!categories/youtube/smart-tvs>

- VUDU



Vous pouvez appeler le téléphone suivant pour plus d'aide: [888-554-8838](tel:888-554-8838)

- TG



Vous pouvez appeler le téléphone suivant pour plus d'aide: [888-874-5411](tel:888-874-5411)

- Pandora



Vous pouvez envoyer un e-mail à Pandora pour plus d'aide: pandora-support@pandora.com

- AccuWeather



Vous pouvez envoyer un e-mail à AccuWeather pour plus d'aide: CustomerService@AccuWeather.com

CONTENIDO

Instrucciones de seguridad importantes	2
Información de seguridad	3
Preparación	4
Qué se incluye	4
Vista frontal	5
Vista posterior	6
Instalación del soporte	7
Extracción del soporte para el montaje en la pared	7
Control remoto	8
Conexión de dispositivos externos	9
Personalizar la configuración del televisor	10
Configuración Inicial	10
Navegando por los valores de configuración	11
Apps	12
Media	13
Visualización de fotos	13
Reproduce el movimiento JPG	14
Fuente	14
Opciones	15
System	15
Canales	17
Support	17
Bloqueo	18
Imagen	19
Red	20
Actualización automática	21
Audio	22
Control parental	23
Solución de problemas	25
Mantenimiento	26
Especificación	27
OTT APP Servicio	28

INSTRUCCIONES DE SEGURIDAD IMPORTANTES

- **Lea estas instrucciones** – todas las instrucciones de seguridad y sobre el funcionamiento se deben leer antes de utilizar este producto.
- **Guarde estas instrucciones** – las instrucciones de seguridad y sobre el funcionamiento se deben conservar para futuras referencias.
- **Tome en cuenta todas las advertencias** – todas las advertencias en el producto y en las instrucciones sobre el funcionamiento se deben cumplir.
- **Follow all instructions** – All operating and use instructions should be followed.
- **No use este aparato cerca del agua** – el producto no se debe usar cerca del agua o la humedad, por ejemplo, en un sótano húmedo o cerca de una piscina, y similares.
- Limpie sólo con un paño seco.
- No bloquee las aberturas de ventilación. Instale de acuerdo con las instrucciones del fabricante.
- No lo instale cerca de fuentes de calor, como radiadores, calefactores, estufas u otros aparatos (incluyendo amplificadores) que produzcan calor.
- No anule el propósito de seguridad del enchufe polarizado o con conexión a tierra. Un enchufe polarizado tiene dos patas, una más ancha que la otra. Un enchufe con conexión a tierra tiene dos patas y una tercera clavija con conexión a tierra. La pata ancha o la tercera clavija se proporciona para su seguridad. Si el enchufe proporcionado no encaja en el tomacorriente, consulte a un electricista para que reemplace el tomacorriente obsoleto.
- Proteja el cable de alimentación para que no sea pisado o aplastado, especialmente en la parte de los enchufes, receptáculos y en el punto en el que salen del aparato.
- Use sólo dispositivos/accesorios especificados por el fabricante.
- Use sólo con un carro, base, trípode, soporte o mesa especificados por el fabricante o vendidos con el aparato. Cuando se utiliza un carro o un estante, tenga cuidado cuando mueva la combinación de carro/aparato para evitar lesiones si éste se vuelca.



- Desenchufe el aparato durante las tormentas eléctricas o cuando no los utilice durante periodos de tiempo prolongados.
- Remita todo mantenimiento al personal calificado. Se requiere servicio cuando el aparato ha sido dañado de cualquier manera, como cuando el cable de alimentación o el enchufe está dañado, se ha derramado líquido o han caído objetos dentro del aparato, el aparato ha sido expuesto a la lluvia o a la humedad, si no funciona normalmente o se ha caído.
- Mantenga la unidad en un ambiente bien ventilado.

ADVERTENCIA: Para reducir el riesgo de incendio o descarga eléctrica, no exponga este aparato a la lluvia ni a la humedad. El aparato no debe ser expuesto a goteos o salpicaduras. No se deben colocar sobre el aparato objetos llenos de líquido, como floreros.

ADVERTENCIA: Las pilas no se deben exponer a un calor excesivo como el del sol, fuego o similares.

ADVERTENCIA: EL enchufe de la red se utiliza como dispositivo de desconexión, el dispositivo de desconexión debe estar siempre disponible.

ADVERTENCIA: Para reducir el riesgo de descarga eléctrica, no retire la cubierta (o parte posterior) ya que no hay piezas que el usuario pueda reparar. Remita el mantenimiento al personal calificado.



Este símbolo de rayo con punta de flecha dentro de un triángulo equilátero está destinado a alertar al usuario de la presencia de "voltaje peligroso" sin aislamiento dentro de la carcasa del producto que puede ser de suficiente magnitud como para constituir un riesgo de descarga eléctrica.



El signo de exclamación dentro de un triángulo equilátero está destinado a alertar al usuario de la presencia de instrucciones importantes de funcionamiento y mantenimiento en la información que acompaña al aparato.



Este equipo es de Clase II o producto eléctrico de doble aislamiento. Se ha diseñado de tal manera que no requiere una conexión de seguridad de tierra eléctrica.



Este producto contiene materiales eléctricos o electrónicos. La presencia de estos materiales pueden, si no se desechan adecuadamente, tener posibles efectos adversos sobre el medio ambiente y la salud humana.



La presencia de esta etiqueta en el producto significa que no se debe desechar como residuo doméstico y se debe recoger por separado. Como consumidor, es responsable de asegurarse que este producto se deseché adecuadamente.

INFORMACIÓN DE SEGURIDAD

Para garantizar que este equipo tenga un funcionamiento confiable y seguro, lea cuidadosamente todas las instrucciones de esta guía del usuario, especialmente la siguiente información de seguridad.

Seguridad eléctrica

- El televisor sólo se debe conectar a una fuente de alimentación principal con el voltaje que coincida con la etiqueta en la parte trasera del producto.
- Para prevenir una sobrecarga, no comparta la misma toma de corriente con demasiados componentes electrónicos.
- No coloque los cables de conexión en donde puedan ser pisados o se puedan tropezar con ellos.
- No coloque objetos pesados sobre ningún cable de conexión, ya que puede dañar el cable.
- Sostenga el enchufe principal, no los cables, al retirarlo de un enchufe.
- Durante una tormenta eléctrica o cuando no utilice el televisor durante un periodo prolongado, desconecte el interruptor de encendido en la parte posterior del televisor.
- No permita que entre agua o humedad al televisor o al adaptador de corriente. NO lo use en áreas mojadas o húmedas, como baños, cocinas humeantes o cerca de piscinas.
- Extraiga el enchufe de inmediato y busque ayuda profesional si el enchufe o el cable se dañan, se ha derramado líquido en el aparato, si el televisor accidentalmente se ha expuesto a agua o humedad, si algo penetra accidentalmente por las ranuras de ventilación o si el televisor no funciona con normalidad.
- No retire las cubiertas de seguridad. No hay piezas que el usuario pueda reparar. Es peligroso y puede anular la garantía del producto si intenta reparar la unidad usted mismo. Sólo el personal calificado debe realizar el mantenimiento de este aparato.
- Para evitar fugas de las pilas, retire las pilas del control remoto, cuando el control remoto no se usa durante mucho tiempo o cuando se agotan las pilas.
- No abra ni tire las pilas usadas al fuego.
- Para obtener los mejores resultados , el uso de tipo AAA (ejemplo - alcalinas , de carbono - zinc , etc.) baterías.
- Instale sólo pilas nuevas del mismo tipo en su producto.
- Fracaso para insertar las pilas con la polaridad correcta , tal como se indica en el compartimiento de la batería , puede acortar la vida útil de las baterías o causar fugas en las pilas.
- No mezcle pilas viejas y nuevas.
- No mezcle pilas alcalinas, estándar (carbono-zinc) o recargables (níquel-cadmio) o baterías (níquel metal hidruro).
- Las baterías deben reciclarse o desecharse de acuerdo con las normas estatales y locales.
- No intente recargar las pilas desechables.
- No cortocircuite los terminales de la batería.
- Mantener alejado de los niños.

Seguridad física

- No bloquee las ranuras de ventilación en la cubierta posterior. Puede colocar el televisor en un mueble, pero asegúrese de que haya 5 cm (2") de espacio por todos lados.
- No golpee ni sacuda la pantalla del televisor, ya que puede dañar los circuitos internos. Cuide bien el control remoto.
- Para limpiar el televisor, use un paño suave y seco. No utilice solventes o fluidos a base de petróleo.
- No lo instale cerca de fuentes de calor, como radiadores, calefactores, estufas u otros aparatos (incluyendo amplificadores) que produzcan calor.
- No anule el propósito de seguridad del enchufe polarizado o con toma de tierra. Un enchufe polarizado tiene dos patas, una más ancha que la otra. Un enchufe con conexión a tierra tiene dos patas y una tercera clavija con conexión a tierra. La pata ancha o la tercera clavija se proporciona para su seguridad. Si el enchufe proporcionado no encaja en el tomacorriente, consulte a un electricista para que reemplace el tomacorriente obsoleto.
- Proteja el cable de alimentación para que no sea pisado o aplastado, especialmente en la parte de los enchufes.
- Desenchufe el aparato durante las tormentas eléctricas o cuando no los utilice durante periodos prolongados.
- Remita todo mantenimiento a un personal de servicio calificado. Se requiere servicio cuando el aparato no funciona normalmente o si el aparato, incluyendo el cable de alimentación o el enchufe, se ha dañado de alguna manera.
- También se requiere servicio si se ha derramado líquido o han caído objetos dentro del aparato, cuando ha sido expuesto a la lluvia o a la humedad o si se ha caído.
- Siempre conecte el televisor a una toma de alimentación con conexión de protección a tierra.

PREPARACIÓN

Vista frontal

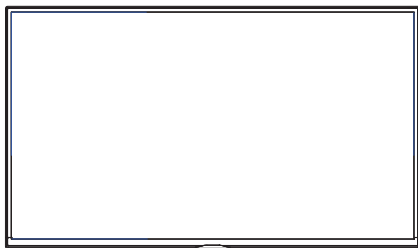

Televisor

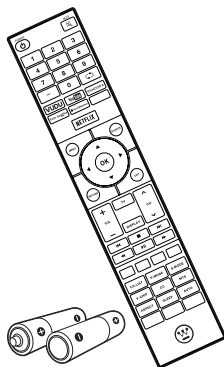

Control remoto con pilas



Soporte de TV



Seis Tornillos

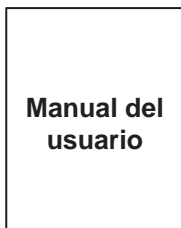

Manual del usuario

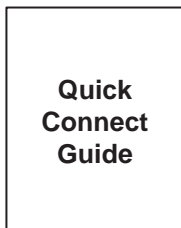

Quick Connect Guide



Garantía Tarjeta

Vista frontal

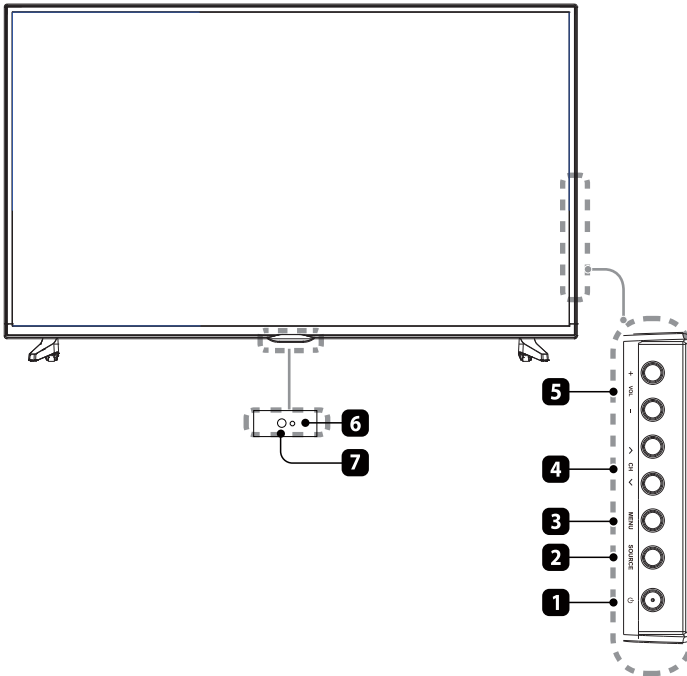

1. ENCENDIDO

Encienda el televisor entre modo Encendido / De espera.

2. FUENTE

Presione para seleccionar entre las diferentes fuentes de señal de entrada.

3. MENÚ

Visualice el menú principal.

4. CH ^/v

Presiones para seleccionar un canal.

5. VOL +/-

Presione para ajustar el volumen.

6. Indicador de POWER

Se iluminará en azul cuando el televisor esté encendido. Se iluminará en rojo cuando el televisor esté en modo de espera.

7. IR (Receptor de infrarrojo)

Recibe las señales del IR del control remoto.

Vista posterior

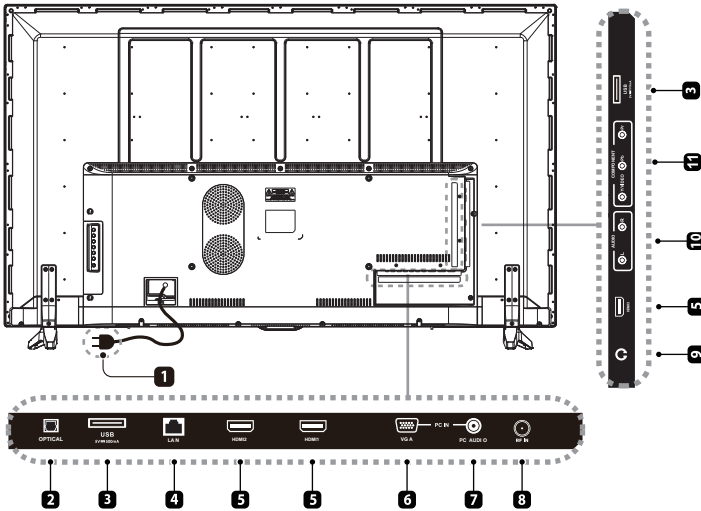

1. **Cable de alimentación**

Conecte a la toma de alimentación de corriente alterna (CA).

2. **ÓPTICA**

Conectar un sistema de sonido digital a esta toma.

3. **Puerto USB**

Conecte a un dispositivo de almacenamiento USB para reproducir Motion JPG compatible y archivos de fotos.

4. **LAN**

Puerto de conexión de red.

5. **Entradas HDMI**

Conecte a un dispositivo de salida de señal de alta definición (AD).

6. **Entrada VGA**

Se raccorde à un ordinateur ou à d'autres appareils dotés d'une interface VGA.

7. **Entrada de AUDIO de PC**

Conecte a una salida de audio de la computadora.

8. **Entrada DTV/TV**

Conecte a la toma (75Ω VHF/UHF) de antena con el cable coaxial RF.

9. **Toma de auriculare**

Conecte los auriculares.

10. **Entrada de AUDIO**

Conecte a la toma AUDIO (L / R) Tomas de salida de los dispositivos de audio externos.

11. **COMPOSITE / COMPONENT IN**

Conectar a dispositivos AV con una toma de salida de vídeo y de audio composite/ componente(Y/Pb/Pr). El vídeo compuesto y componente(Y/PB/PR) se comparte con el Audio en(L/R).

Instalación del soporte de la base

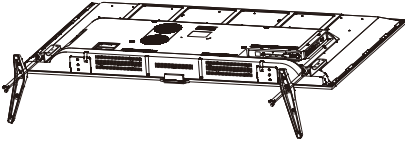

- 1. Coloque el televisor boca abajo sobre una superficie lisa y acolchonada para evitar que se dañe o raye.
- 2. Fijar la Base Izquierda Conexión a la unidad principal con los 3 tornillos proporcionados.
- 3. Fijar la Base Derecha Conexión a la unidad principal utilizando los 3 unidades disponibles tornillos proporcionados.

Extracción del soporte para el montaje en la pared

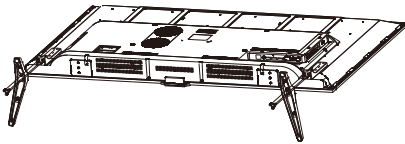

- 1. Coloque el televisor boca abajo sobre una superficie lisa y acolchonada para evitar que se dañe o raye.
- 2. Afloje los 6 tornillos que sujetan el conjunto del soporte y elimínelos.
- 3. Fije el soporte del montaje en la pared al televisor usando los agujeros de montaje en la parte posterior del televisor. Monte este televisor de acuerdo con las instrucciones incluidas en el soporte del montaje en la pared.

ADVERTENCIA: Este aparato está diseñado para ser soportado por el soporte del montaje en la pared enumerado UL.

Remote Control

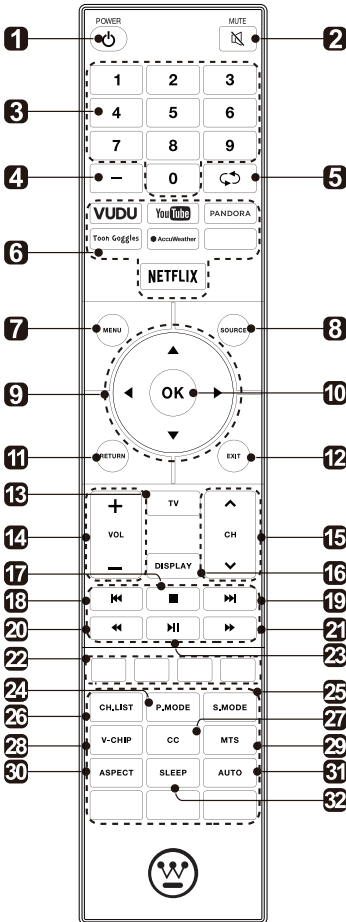

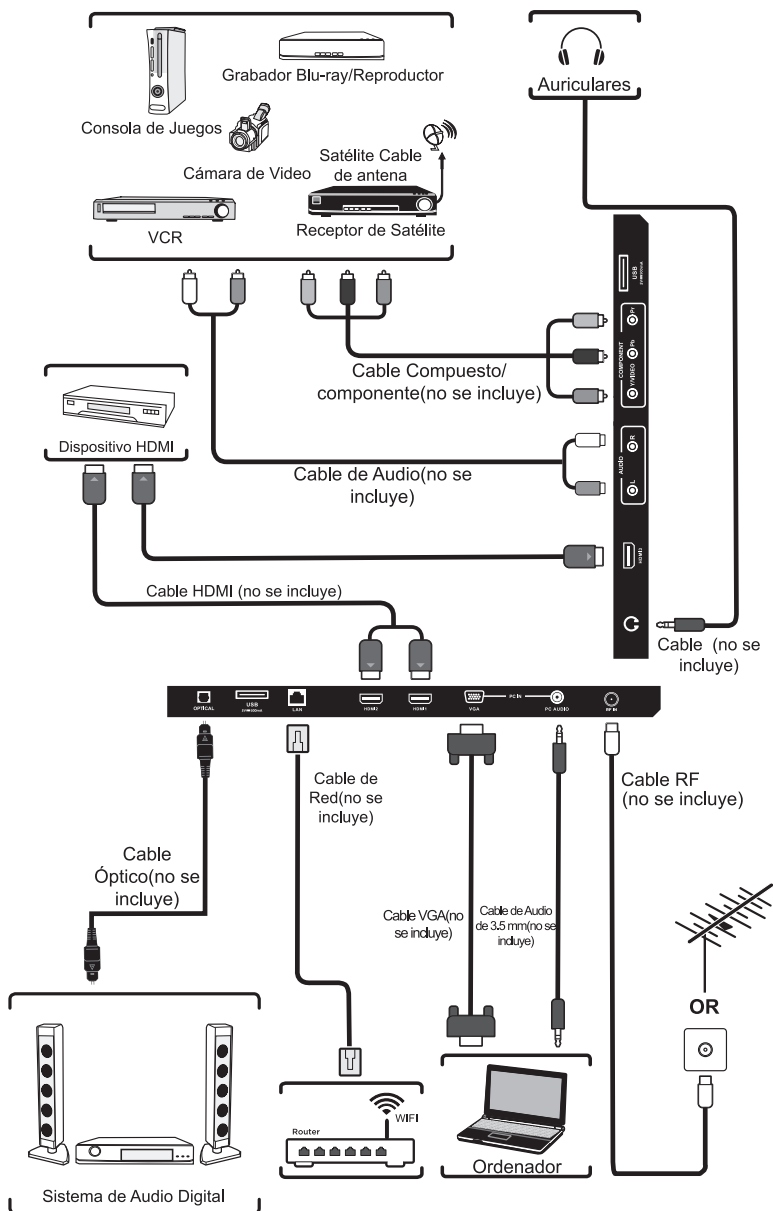

1. **⏻**: Encienda el televisor entre modo encendido y de espera
2. **MUTE**: Silenciar y restaurar el sonido del televisor
3. **0-9**: Seleccione un programa. (modo ATV/DTV)
4. **—**: Ingrese el número de canal de programas múltiples tales como 2-1
5. **↶**: Regrese al canal de visualización.
6. **APP**: Pulse para seleccionar las APPS deseados.
7. **MENU**: Visualice el menú OSD "visualización en pantalla"
8. **SOURCE**: Seleccione entre las diferentes fuentes de señal de entrada: TV/HDMI1/HDMI2/HDMI3/USB/VGA/AV/Component.
9. **◀▶**: Permite desplazarse por los menús OSD y ajustar la configuración del sistema según sus preferencias.
10. **OK**: Confirme la selección en los menús OSD "visualización en pantalla"
11. **RETURN**: Volver al menú anterior.
12. **EXIT**: Salir del menú OSD (Visualización en pantalla)
13. **TV**: Pulse para activar el modo de TV.
14. **VOL +/-**: Ajuste el volumen.
15. **CH +/-**: Seleccione un canal
16. **DISPLAY**: Mostrar la información de la pantalla actual como el canal actual y la fuente de entrada.
17. **■**: Detener la reproducción.
18. **⏮**: Saltar al principio del capítulo / pista anterior / foto.
19. **⏭**: Saltar al principio del siguiente capítulo / pista / foto.
20. **⏪**: Reproducción hacia atrás rápidamente.
21. **⏩**: Avanzar la reproducción rápidamente.
22. **COLOR BUTTONS**: Pulse para acceder directamente a la función correspondiente en el servicio APP.
23. **⏸**: Inicie la reproducción o la pausa.
24. **P.MODE**: Seleccione modo de imagen: dinámico / película / user / estándar.
25. **S.MODE**: Seleccione modo de sonido: estándar/ música/ película/usuario
26. **CH.LIST**: Visualice la lista de programas
27. **CC**: Selección de subtítulos: ON/OFF/CC On Mute
28. **V-CHIP**: Configure el control parenta
29. **MTS**: Cambie entre los diferentes canales de audio: ESTÉREO/MONO/SAP
30. **ASPECT**: Seleccione la configuración de la proporción de pantalla: estándar/ancho/gran zoom/zoom
31. **AUTO**: Presione para ajustar la imagen de forma automática en la entrada VGA
32. **SLEEP**: Configure el temporizador del televisor: OFF (APAGAR EN)/5/10.../180/240 min.

CONEXIÓN DE DISPOSITIVOS EXTERNOS



PERSONALIZAR LA CONFIGURACIÓN DEL TELEVISOR

Configuración inicial

- Conecte el cable de alimentación a la toma de corriente después de haber completado todas las conexiones físicas. En esta etapa, el televisor pasará al modo de espera y el indicador LED rojo se iluminará.
- En el modo de espera, presione el botón  de la unidad principal o en el control remoto para encender el televisor. El indicador LED rojo cambiará a azul.
- La primera vez que encienda el televisor, irá al asistente de configuración. Presione los botones / para seleccionar el modo deseado y presione **OK** para confirmar.

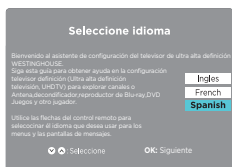

1



2



3



4

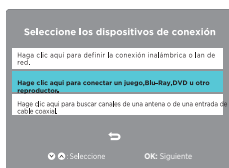

5

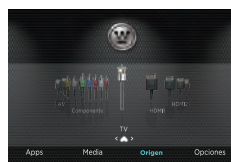

6



7



8



9



10

- Si no se pueden encontrar los canales, este marco se mostrará automáticamente.

Home Mode (Ahorro de energía) es la configuración y los ajustes predeterminados de la televisión tal como fue despachada. Y **Home Mode (Ahorro de energía)** es la configuración en que el producto reúne los requisitos de **ENERGY STAR®**. Cualquier cambio a la configuración y a los ajustes predeterminados de la televisión tal como fue despachada cambiarían el consumo de energía. Y al permitir determinadas características y funcionalidades opcionales puede aumentar el consumo de energía más allá de los límites requeridos para la certificación de **ENERGY STAR®**, según sea el caso.

Retail Mode (Modo Retail): Seleccione Modo retail si desea que tu foto sea más brillante. A veces, este modo puede utilizar más energía para operar el modo volumen/sonido y el modo de imagen. En esta configuración, el consumo de energía posiblemente exceda el requerimiento límite de la certificación Energy Star®.

ENERGY STAR® es un conjunto de directrices de ahorro de energía emitidos por la Environmental EE.UU. Agencia de Protección Ambiental (EPA). **ENERGY STAR®** es un programa conjunto de la Agencia de protección ambiental de EE. UU. y del Departamento de energía de los EE. UU. que nos ayuda a ahorrar dinero y a proteger el medio ambiente a través de productos y prácticas energéticamente eficientes.

- El **ON-MODE Power (modo de encendido de alimentación)** bajo el **Home Mode (Modo de inicio)** debe ser inferior a **84W**.
- El **SLEEP-MODE Power (modo de suspensión de alimentación)** debe ser inferior a **0.5 W**.

Navegando por los valores de configuración

- Pulse el botón **MENU** para visualizar el menú principal.
- Utilice los botones ◀/▶ para seleccionar el menú **Setup** y luego pulse ◀/▶ para navegar y seleccionar el menú disponible.

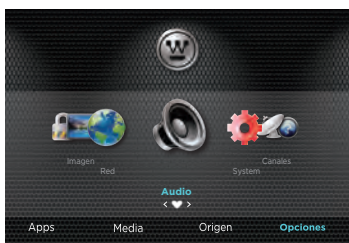
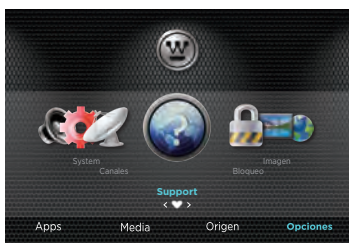

Apps



- Pulse el botón **MENU** de la unidad principal o en el mando a distancia para mostrar la **Apps**. A continuación, presione para **▲** entrar en el streaming y utilizar para **◀/▶**seleccionar la herramienta deseada y pulse el botón **OK** para verlo. O pulse la tecla de acceso directo en el mando a distancia para introducir el APP directamente.

Netflix	Podrá disfrutar de programas de televisión y películas transmitidas de forma instantánea por medio de Internet.
Pandora	Radio gratuita personalizada que te permite descubrir y disfrutar de la música de manera fácil y sin interrupciones. Solo comienza con el nombre de uno de tus artistas, canciones, géneros o compositores favoritos y Pandora hará el resto. solo la música que te encantará.
Toon Goggles	Una plataforma para la suscripción de videos bajo demanda que ofrece dibujos animados divertidos y educativos,, juegos y canciones atractivas de todo el mundo y en diferentes idiomas para niños.
AccuWeather	Muestra las condiciones meteorológicas y temperatura actuales de cualquier lugar del mundo en grados centígrados o Fahrenheit.
YouTube	A través de YouTube, encuentra la manera de tener la mejor pantalla en su hogar.
VUDU	Descubre, mira y colecciona las últimas películas y los últimos programas de TV en 1080p de alta calidad. Es gratis inscribirse. No requiere suscripción ni contrato y no se cobran cargos por pago atrasado.

Media



- Pulse el botón **MENU** de la unidad principal o del mando a distancia, a continuación, pulse para ◀/▶ seleccionar **Media** y usar para ▲ entrar en los medios de comunicación y utilizar para ◀/▶ seleccionar la opción deseada.

NOTA: Los dispositivos portátiles de almacenamiento (disco USB o disco duro) debe insertarse.

■ Visualización de fotos

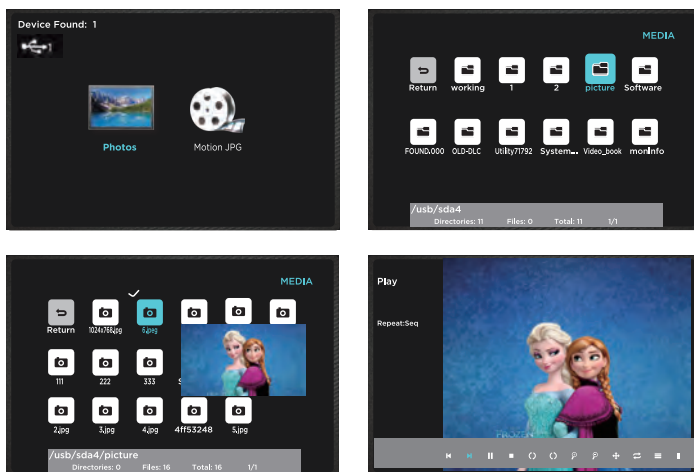

- Después de entrar **Media**, pulse los botones ◀/▶ para seleccionar las fotografías y luego seleccione el tipo de disco para entrar. A continuación, utilice los botones ▲/▼/◀/▶ para navegar en la carpeta de imágenes para seleccionar la foto deseada, y luego una subpantalla aparecerá. Pulse el botón **OK**, cuando ✓ aparece en la parte superior izquierda, pulse ▶▶ para visualizar la foto.
- *Nota: Formato de archivo compatible: JPEG.*

■ Reproduce el movimiento JPG

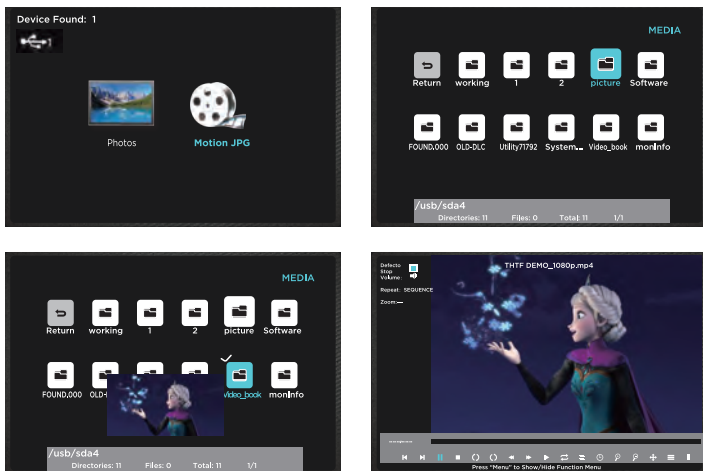

- Después de entrar **Media**, pulse los botones ◀/▶ para seleccionar **Motion JPG** y luego seleccione el tipo de disco para entrar. A continuación, utilice los botones ▲/▼ / ◀/▶ para navegar en la carpeta de películas para seleccionar la música que desee, a continuación, una subpantalla aparecerá. Pulse el botón **OK**, cuando √ aparece en la parte superior izquierda, pulse ▶▶ para visualizar la película
- *Nota: Formato de archivo compatible: Motion JPG.*

■ Fuente



- Pulse el botón **MENU** de la unidad principal o en los botones ◀/▶ de control y de prensa a distancia para seleccionar el menú **Fuente**. Luego presione ▲ para entrar en la fuente, y use los botones ◀/▶ para seleccionar diferentes fuentes de entrada entre: **TV / HDM1 / HDM2 / HDM3 / USB / VGA / AV / Componente** y pulse el botón **OK** para confirmar.

Opciones

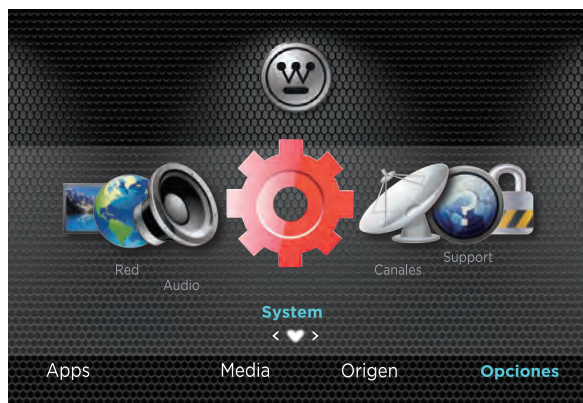

- Pulse el botón **MENU** de la unidad principal o en el mando a distancia para mostrar la interfaz principal. A continuación, presione ◀/▶ para seleccionar el menú **Opciones** y pulse ▲ para entrar. A continuación, pulse ◀/▶ para seleccionar la opción deseada.

System



- Presione el botón ◀/▶ pour sélectionner le menu **System** y luego presione los botones **OK** para entrar. Presione los botones ▲/▼ para seleccionar las siguientes opciones de ajuste y luego presione el botón ◀/▶ para ajustar cada configuración de la opción.

PERSONALIZAR LA CONFIGURACIÓN DEL TELEVISOR

Menú Lenguaje	Seleccione el idioma del menú: Inglés, Francés o Español. El valor predeterminado en pantalla del idioma del menú es el Inglés.	
Transparencia	Seleccione para On/Off la función de transparencia.	
Aspecto	Seleccione el modo zoom: Estándar / ancho / Wide Zoom / Zoom. Nota: Diferentes fuentes de entrada pueden diferir de las opciones del modo zoom.	
Abaisser bruit	Reduce el nivel de ruido del dispositivo conectado: Apagado/ Débil/Medio/Fuerte.	
Avanzado	Ajustar entorno de opción avanzada: H-POS, V-POS, reloj, la fase o Auto. (Modo de fuente VGA solamente)	
Cierre de Titulos	Modo SUBTÍTULOS	Seleccione el modo de CC: Sí, No o CC en mudo.
	Selección	Selección básica: CC1, CC2, CC3, CC4, Text1, Text2, Text3, Texto4.
	básica	Selección avanzada: Service1, Service2 Servicio3, Servicio4, Servicio5 y Servicio6.
	Selección	Opciones: Modo, estilo de fuente, tamaño de fuente, Font Edge Style, Font Edge color, FG_Color, BG_Color, FG_opacidad, BG_Opacity .
DLC	Seleccione para On/Off la función de Dynamic Luminance Control .	
Hora	<p>Temporizador: Seleccione un período de tiempo después del cual el televisor cambia automáticamente al modo de espera: Off / 5/10 / ... / 180/240 min. Alternative: Puede pulsar el botón SLEEP varias veces para seleccionar el número de minutos directamente.</p> <p>Zona horaria: Selecciona una zona horaria: Hawaii / Alaska / Pacífico / Montaña / Central / Este / Atlantic / Terranova. Horario de verano: seleccione para encender la luz del día / Off de verano.</p>	
Other Setting	<p>Establezca otros parámetros:</p> <p>HDMI EDID: seleccione la versión de HDMI: HDMI 2.0 / HDMI 1.4.</p> <p>INlink(HDMI-CEC): establecer los siguientes ajustes: Control INlink, Dispositivo de alimentación, TV encendido, receptor de audio, INlink lista de dispositivos, menú raíz.</p>	
Resetore Default	Restaure el televisor a la configuración predeterminados de fábrica.	

■ **Canales**

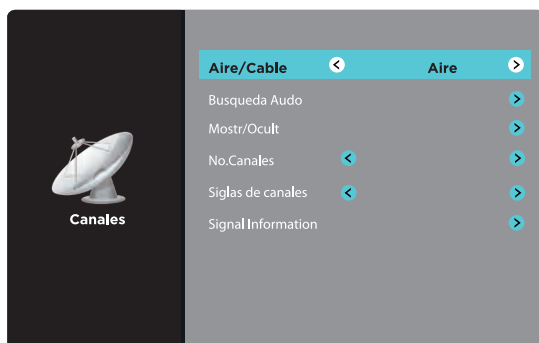

- Presione el botón ◀/▶ pour sélectionner le menu **Canales** y luego presione los botones **OK** para entrar. Presione los botones ▲/▼ para seleccionar las siguientes opciones de canal y luego presione el botón ◀/▶ para ajustar cada configuración de la opción.

Aire/Cable	Seleccione la antena entre aire y cable.
Búsqueda Audio	Seleccione Auto Scan para buscar los canales de aire o de cable disponibles.
Mostr/Ocult	Mostrar/Ocultar el canal seleccionado.
No.Canales	Muestra el nombre del canal actual.
Siglas de canales	Muestra el nombre del canal actual.
Signal Information	Muestra la calidad de la actual señal de información.

■ **Support**



- Presione el botón ◀/▶ pour sélectionner le menu **Support** y luego presione los botones **OK** para ver el manual de usuario integrado.

■ Bloqueo

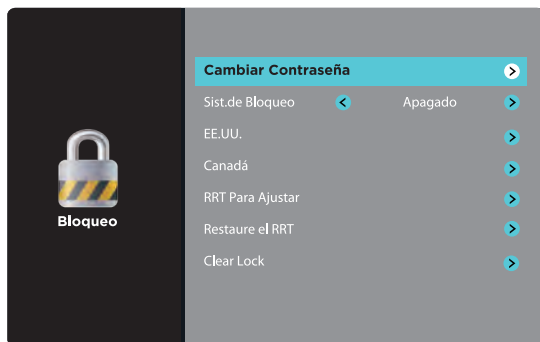

- Presione el botón ◀/▶ pour sélectionner le menu **Bloqueo**, puis appuyez sur la touche **OK** pour entrer. Use los botones **0-9** para introducir la contraseña de 4 dígitos para ingresar al menú de **Bloqueo**.
- Presione los botones ▲/▼ para seleccionar las siguientes opciones de bloqueo y luego presione el botón ◀/▶ para ajustar cada configuración de la opción.

Nota: La contraseña predeterminada es "0000".

Cambiar Contraseña	Use los botones 0-9 para introducir la contraseña antigua y luego ingrese la nueva contraseña de 4 dígitos. Vuelva a introducir la nueva contraseña para confirmarla.	
Sist.de Bloqueo	Seleccione para ON/OFF el bloqueo del sistema. Las siguientes opciones (EE.UU., Canadá, la Configuración RRT y Restaurar RRT), sólo se podrán acceder al encender el bloqueo del sistema..	
EE.UU.	TELEVISOR	Clasificación del televisor: Presione el botón OK para bloquear o desbloquear
	MPAA	Seleccione la clasificación MPAA: N/A, G, PG, PG-13, R, NC-17, o X.
Canadá	Canadá Inglés	Seleccione la clasificación MPAA para los hablantes en inglés Canadá: E, C, C8+, G, PG, 14+, 18+.
	Canadá Francés	Seleccione la clasificación de Quebec Canadá: E, G, 8 ans+, 13 ans+, 16 ans+, 18 ans+.
RRT Para Ajustar	Configure el vector de características de la región.	
Restaura el RRT	Seleccione para restaurar la configuración RRT.	
Clear Lock	Borre todas las configuraciones de bloqueo.	

■ Imagen

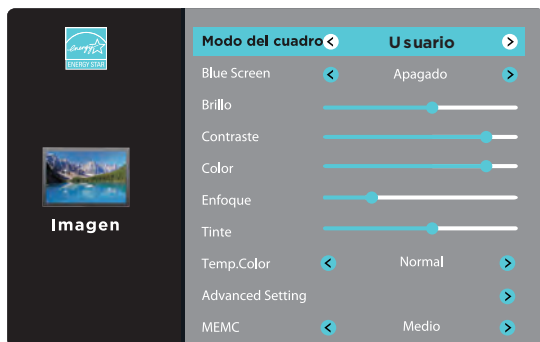

- Presione el botón ◀/▶ pour sélectionner le menu **Imagen** y luego presione los botones **OK** para entrar. Presione los botones ▲/▼ para seleccionar las siguientes opciones de imagen y luego presione el botón ◀/▶ para ajustar cada configuración de la opción.

Modo del cuadro	Ciclo entre los modos de imagen: Dinámico / Movie / Game Mode / Usuario / Standard. Alternativo: puedes presionar el botón P.MODE para seleccionar el modo de imagen directamente.
Blue Screen	Permite que el fondo azul se encienda/apague durante condiciones de señal débil o ninguna.
Brillo	Aumente o disminuya la cantidad de blanco en la imagen. <i>(Para modo de usuario)</i>
Contraste	Ajuste la diferencia entre los niveles de luz y oscuridad en las fotos. <i>(Para modo de usuario)</i>
Color	Controlar la intensidad del color. <i>(Para modo de usuario)</i>
Enfoque	Ajuste el nivel de nitidez en los bordes entre las zonas claras y oscuras de la imagen. <i>(Para modo de usuario)</i>
Tinte	Ajuste el balance entre los niveles de rojo y verde.
Temp.Color	Ciclo entre las temperaturas de color: Frío/Normal/Cálido.
Advanced Setting	Espacio de Color: Modo de color, Color, tonalidad, saturación, brillo y Reset. Balance de blancos: Para ajustar la configuración de balance de blancos.
MEMC	Ciclo entre Motion Estimar y Movimiento Modos de compensación: Medio / Alto / Apagado / Bajo.

■ Red

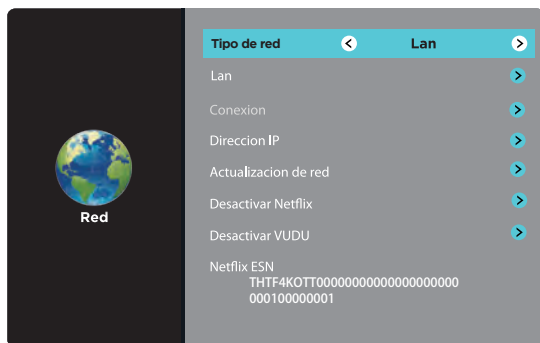

- Presione el botón ◀/▶ pour sélectionner le menu **Red** y luego presione los botones **OK** para entrar. Presione los botones ▲/▼ para seleccionar las siguientes opciones de red y luego presione el botón ◀/▶ para ajustar cada configuración de la opción.

Tipo de red	Seleccione dos tipos de red: Inalámbrica o Lan.
Lan	Conecte el televisor a la Red de área local Lan por cable: Obtenga el IP de forma automática/Obtenga el IP de forma manual.
Conexion	Conecte el televisor a la red inalámbrica por medio de la búsqueda de Wifi disponible.
Direccion IP	Muestra la información del IP actual.
Actualizacion de red	Actualiza el software del televisor por medio de la red.
Desactivar Netix	Desactiva Netflix y borra la información de la cuenta.
Desactivar VUDU	DDesactiva Vudu y borra la información de la cuenta.
Netflix ESN	Número de serie electrónico.

Actualización automática

- Luego de que la TV se conecta con la red, el sistema detectará automáticamente la versión del software.

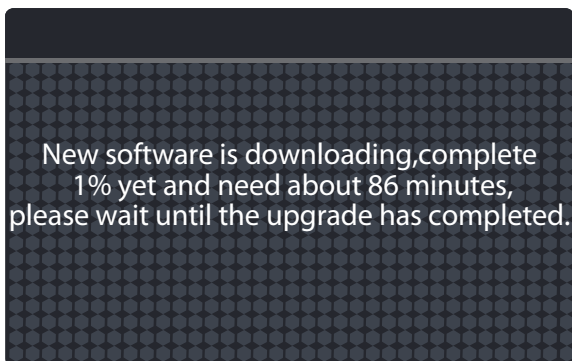

- Si existe una versión nueva, se descargará en segundo plano. Cuando quiera acceder a la aplicación, una barra de menú aparecerá para recordarle que "Se está descargando la actualización del software. Inténtelo más tarde..."

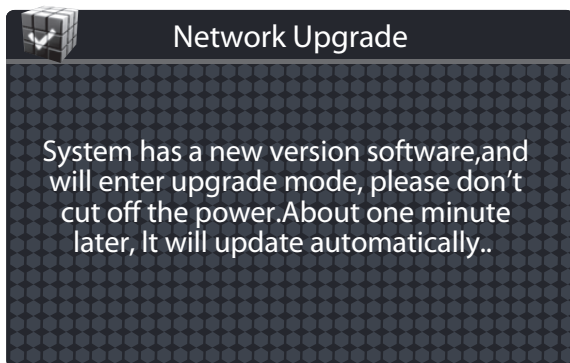

- Una vez que la descarga esté completa, puede actualizarse automáticamente luego de que los usuarios presionen el botón standby.

Nota: Este procedimiento es completamente automático; recuerde no desconectar la corriente.

Actualización manual

- Luego de que la TV se conecta a la red, los usuarios pueden detectar si hay una nueva versión a través de la opción manual de red.

Recordatorio para la conexión a internet:

- A continuación, las posibles situaciones mientras se conecta internet para que disfrute de los servicios OTT.
- 1. Compruebe la intensidad de la señal a internet mientras se conecta a internet, una intensidad de la señal inferior a 50 puede resultar en una mala conexión y una imagen defectuosa.
- 2. Para ingresar a los servicios OTT, se pueden requerir 30 segundos para conectarse a internet.

Se recomiendan 10Mb superiores a la velocidad de internet

■ **Audio**



- Presione el botón ◀/▶ pour sélectionner le menu **Audio** y luego presione los botones **OK** para entrar. Presione los botones ▲/▼ para seleccionar las siguientes opciones de audio y luego presione el botón ◀/▶ para ajustar cada configuración de la opción.

Modo sano	Permite la selección de una técnica de mejora de audio: Estándar/Música/Película/Usuario. Alternativo: puedes presionar el botón S.MODE para seleccionar el modo de audio directamente.
Bajos	Controle la intensidad relativa de los sonidos de tono más bajos. (para modo de usuario)
Agudos	Controle la intensidad relativa de los sonidos de tono más altos. (para modo de usuario)
Balance	Ajuste el volumen relativo de los altavoces en un sistema de múltiples altavoces.
SPDIF Mode	Seleccione el modo de salida de audio digital entre RAW/PCM.
Envolvente Sound	Proporcione una experiencia de sonido mejorada.
Auto Volume	Los niveles de volumen se controlan automáticamente.
Idioma de audio	Seleccione el idioma de audio entre: Inglés, Francés, Español.

CONTROL PARENTAL

Presione el botón **MENÚ** en la unidad principal o en el control remoto luego presione los ◀/▶ botones para seleccionar el menú de **BLOQUEO**. Use los botones **0-9** Para introducir la contraseña de 4 dígitos para ingresar al menú de **BLOQUEO**. Si se utiliza, esta característica de opción puede "bloquear" la programación no deseada que aparezca en el televisor. Control parental ofrece al usuario una amplia variedad de opciones y configuraciones que restringen o "bloquean" la programación que puede aparecer en el televisor. El control parental permite al usuario definir qué clasificación de programa consideran aceptable para el espectador más sensible y joven. Puede ser programado y encendido o apagado por el usuario que especifica la contraseña de 4 números. El usuario puede especificar a qué hora bloquear la programación. Los bloqueos para el público general y los niños deben ser programados en la memoria del televisor. Separe las diferentes clasificaciones de público que se especifican con la televisión y la industria cinematográfica, ambos sistemas de clasificación se deben usar y en base a las edades de los niños.

Descripción general

Para asegurar una cobertura completa de todos los programas de televisión, (películas y programas regulares de TV) elige la clasificación de MPAA, a partir de las siguientes selecciones, así como los siguientes Sistemas de clasificación paternos de TV, al usar la opción Bloque por edad para todos los públicos y niños. Además, es posible que desee añadir restricciones adicionales en el menú de bloque de contenidos y los siguientes ejemplos de submenús.

Cosas a tener en cuenta antes de configurar el Control parental

Determine qué clasificación se considera aceptable para el espectador. (Por ejemplo, si elige TV-PG, las clasificaciones más restrictivas serán bloqueados automáticamente; el espectador no podrá ver: programación nominal TV-PG, TV-14, o TV-MA.) Puede bloquear la fuente de vídeo auxiliar en su totalidad. (Bloquee la señal enviada por el equipo, tal como VCR, conectado a las tomas de entrada de Audio/Vídeo) o déjelas desbloqueadas, a continuación, elija clasificaciones aceptables. Programa de bloqueos "Contenido" basado en parámetros individuales tales como: Diálogo fuerte, lenguaje grosero, escenas de sexo, escenas violentas o de fantasía. Escenas violentas; en la opción Contenido bloqueado. Seleccione una contraseña secreta, en la opción Establecer contraseña con las teclas de números del control remoto. Guarde la contraseña, es la única forma de acceder al menú de control parental y cambiar la configuración de clasificación o desactivar el Control Parental.

- Puede establecer diferentes restricciones de visualización del Control Parental para público en general y niños; ambos pueden estar activos al mismo tiempo.
- Especificar un bloque de contenido, como escenas de sexo, no restringirá automáticamente la programación que se desprende de las fuentes de vídeo.
- Incluso si decide dejar las entradas AUX desbloqueadas, las clasificaciones que se especifican restringirán automáticamente la programación que se desprende de las fuentes de vídeo.
- No puede desactivar el Control Parental desenchufando el televisor. Las horas de bloqueo se restablecerán automáticamente a la configuración de la hora bloqueo original que especifica si la alimentación se ha desconectado.

CONTROL PARENTAL

• Sistema de Clasificación de la Asociación Cinematográfica de los Estados Unidos (MPAA)

Catego	Significado	
G	Público general	El contenido no ofensivo para la mayoría de los espectadores.
PG	Guía de los padres Sugerido	El contenido es tal que los padres no quieren que sus hijos vean el programa.
PG-13	Para Padres Advertido	El programa es inapropiado para preadolescentes, con un mayor grado de material ofensivo sugerido que un programa PG nominal.
R	Restringido	No recomendado para niños menores de 17 años, tiene contenido alto en sexo y/o violencia.
NC-17	No se admiten niños menores de 17 años	No recomendado para niños menores de 17 años, bajo ninguna circunstancia. Tiene un alto contenido sexual.
X	Películas hard core	Igual que clasificación NC-17.
Sin clasificar	Sin clasificar	MPAA no clasificó.

• Sistemas de clasificación paternaes de TV

Catego	Significado	
TV-Y	Todos los niños	El contenido no ofensivo para la mayoría de los espectadores.
TV-Y7	Dirigido a adultos Niños	Considerado apto para niños mayores de 7 años, puede contener escenas de violencia de fantasía.
TV-G	Público general	Considerado apto para todo público; los niños pueden ver sin supervisión.
TV-PG	Guía de los padres Sugerido	Sugerido inadecuado para niños pequeños, puede contener lenguaje sugerente, lenguaje soez, sexo y escenas violentas.
TV-14	Para Padres Advertido	Inadecuado para niños menores de 14 años, puede contener lenguaje soez, sexo y escenas violentas
TV-MA	Mature Audience Only	Sólo adultos, puede contener lenguaje fuerte, lenguaje soez, sexo y escenas violentas.

Clasificación Canadiense:

El inglés Canadiense es utilizado por toda la habla inglesa de Canadá (C, C8+, G, PG, 14+, 18+).

El francés canadiense se utiliza en Quebec (G, 8 ans+, 13 ans+, 16 ans+, 18 ans+).

Nota: El V-Chip bloqueará automáticamente ciertas categorías que son "más restrictivas". Si bloquea la categoría TV-Y, se bloqueará automáticamente TV-Y7. De manera similar, si bloquea la categoría TV-G, entonces se bloquearán todas las categorías en el "adulto joven". (TV-G, TV-PG, TV-14, y TV-MA).

SOLUCIÓN DE PROBLEMAS

Si el televisor no funciona normalmente o no se puede encender, por favor revise las siguientes preguntas de solución de problemas. Recuerde también comprobar cualquier otro dispositivo electrónico conectado, como reproductor de DVD o Blu-ray para identificar el problema. Si el televisor sigue sin funcionar con normalidad, póngase en contacto con el soporte técnico.

El televisor no funciona correctamente

El televisor no responde cuando se presionan los botones	<ul style="list-style-type: none"> El televisor se puede congelar durante su uso. Desconecte el cable de alimentación de la toma de corriente durante unos minutos. Vuelva a conectar el cable de alimentación e intente hacerlo funcionar de nuevo como siempre.
El televisor no se puede encender	<ul style="list-style-type: none"> Compruebe que el televisor esté conectado a la fuente de alimentación. Asegúrese de que todos los dispositivos AV conectados estén apagados antes de encender el televisor.
El control remoto no funciona	<ul style="list-style-type: none"> Compruebe si hay algún objeto entre el televisor y el control remoto que pueda interferir. Asegúrese de apuntar el control remoto directamente al televisor. Asegúrese de que las pilas están instaladas en la polaridad correcta (+ to +, - to -). Instale pilas nuevas.
La alimentación se ha cortado repentinamente	<ul style="list-style-type: none"> Compruebe la alimentación del televisor. La fuente de alimentación tal vez fue interrumpida. Compruebe si el temporizador está configurado. Compruebe si la opción En espera automático está activada.

The video function does not work

No hay imagen ni sonido	<ul style="list-style-type: none"> Compruebe si el televisor está encendido. Intente con otro canal. El problema puede ser causado por la emisora.
La imagen aparece lentamente después de encenderlo	<ul style="list-style-type: none"> Esto es normal, la imagen es muda durante el proceso de arranque del aparato. Póngase en contacto con su centro de servicio si la imagen no aparece transcurridos cinco minutos.
No hay color o es malo o imagen deficiente	<ul style="list-style-type: none"> Ajuste la configuración en el menú IMAGEN. Intente con otro canal. El problema puede ser causado por la emisora. Compruebe que los cables de video estén conectados correctamente.
Barra horizontal/vertical o imagen temblante	<ul style="list-style-type: none"> Verifique la interferencia local como aparatos eléctricos o herramientas de potencia.
Mala recepción en algunos canales	<ul style="list-style-type: none"> La emisora o el canal de cable pueden estar experimentando problemas; sintonice a otra emisora. La señal de la emisora puede ser débil, vuelva a colocar la antena para mejorar la recepción. Compruebe si hay posibles fuentes de interferencia.
Líneas o rayas en las	<ul style="list-style-type: none"> Verifique la antena (cambie la posición de la antena).
No hay fotos al conectar HDMI	<ul style="list-style-type: none"> Check if the input source is HDMI1/HDMI2/HDMI3. Compruebe si la fuente de entrada es HDMI1/HDMI2/HDMI3.
Las imágenes aparecen en una equivocada	<ul style="list-style-type: none"> Ajuste la configuración de la proporción de pantalla en el menú de CONFIGURACIÓN o pulse el botón PANTALLA del

La función de audio no funciona

La imagen está bien pero no hay sonido	<ul style="list-style-type: none">• Presione los botones VOL +/-.• ¿Se silencia el sonido? Presione el botón MUTE (Silencio).• Intente con otro canal. El problema puede ser causado por la emisora.
No hay salida de uno de los altavoces	<ul style="list-style-type: none">• Ajuste la configuración del balance en el menú AUDIO.
Ruidos extraños que provienen del interior del aparato	<ul style="list-style-type: none">• AUn cambio en la humedad o temperatura del ambiente pueden producir ruidos extraños cuando el televisor está encendido o apagado, y no indica una falla en el televisor.
No hay sonido al conectar HDMI	<ul style="list-style-type: none">• Compruebe si la fuente de entrada es HDMI1/HDMI2/HDMI3.
Ruido de audio	<ul style="list-style-type: none">• Mantenga el cable coaxial RF lejos de los otros cables.

Contraseña

Olvidó la contraseña	<ul style="list-style-type: none">• Seleccione la configuración SET (ESTABLECER) contraseña en el menú LOCK (BLOQUEO), luego introduzca la siguiente contraseña maestra "8899". La contraseña maestra borra la contraseña anterior y le permite introducir una nueva contraseña.
----------------------	--

Hay un problema en el modo PC

La señal esta fuera de alcance (formato inválido)	<ul style="list-style-type: none">• Ajuste la resolución, la frecuencia horizontal o la frecuencia vertical.
Aparecen barras o rayas de fondo y el ruido horizontal y la posición incorrecta	<ul style="list-style-type: none">• Use la configuración automática o ajuste el reloj, la fase o la posición H/V.
El color de la pantalla es inestable o muestra un solo color	<ul style="list-style-type: none">• Compruebe el cable de señal.• Vuelva a instalar la tarjeta de video del PC.

Mantenimiento

- No utilice su televisor en áreas que son demasiado calientes o demasiado frías porque el mueble se puede doblar o la pantalla puede funcionar mal. El televisor funciona mejor a temperaturas que son cómodas para usted.
- Las temperaturas de almacenamiento son de 32 °F a 122 °F (0 °C a 50 °C).
- Las temperaturas de funcionamiento son de 32 °F a 95 °F (0 °C a 35 °C).
- No exponga el televisor directo al sol o cerca de una fuente de calor.

ESPECIFICACION

Tamaño de la pantalla	49.5 pulgadas en diagonal
Tipo de pantalla	ELED
Tecnología del panel	TFT
Panel 60 Hz Vs. 120 Hz	60 Hz
Resolución de la pantalla	3840 x 2160
Soporte HDMI	3840 x 2160 60Hz
Resolución del panel	3840 x 2160
Proporción de la pantalla	16:9
Proporción de contraste dinámico del panel	1000:1
Tiempo de respuesta (G a G)	8 ms
Lamp Life (Typ. Hours)	20,000 horas
Ángulo de visión horizontal (En CR>10)	178
Ángulo de visión vertical (En CR>10)	178
Montaje en la pared(LxW-mm)	400*200 VESA(mm)

La FCC quiere que usted sepa



Este dispositivo cumple con el Apartado 15 de las Normas FCC. Su funcionamiento está sujeto a las dos condiciones siguientes: (1) Este dispositivo no deberá causar interferencias perjudiciales, y (2) deberá aceptar cualquier interferencia que reciba, incluyendo interferencias que puedan causar un funcionamiento no deseado.

Este equipo ha sido probado y cumple con los límites para un dispositivo digital de Clase B, según la Parte 15 de las Normas de la FCC. Estos límites están diseñados para proporcionar una protección razonable contra las interferencias dañinas en una instalación residencial.

Este equipo genera, utiliza y puede irradiar energía de radiofrecuencia y, si no se instala y utiliza de acuerdo con las instrucciones, puede causar interferencias dañinas en las comunicaciones de radio. Sin embargo, no hay garantía de que no se produzcan interferencias en una instalación en particular.

Si este equipo provoca interferencias dañinas a la radio o televisión, lo cual puede comprobarse encendiéndolo y apagándolo, se recomienda al usuario que intente corregir la interferencia mediante una o más de las siguientes medidas: 1) cambie la orientación o ubicación de la antena receptora, 2) aumente la separación entre el equipo y el receptor, 3) conecte el equipo a un tomacorriente en un circuito diferente al que está conectado el receptor, 4) consulte con el distribuidor o un técnico con experiencia en radio/TV para obtener más ayuda.

Declaración de exposición a las radiaciones de la FCC

Este equipo cumple con los límites de exposición a las radiaciones establecidos por la FCC para entornos no controlados. El equipo deberá instalarse y utilizarse con una distancia mínima de 20 cm entre el radiador y su cuerpo.

OTT APP SERVICE

Si usted quiere saber acerca de esta información APP u obtener más servicio. Por favor, consulte el siguiente contenido.

- **Netflix**



Usted puede llamar al siguiente teléfono para obtener más ayuda: **866-579-7172**

Si el asunto es materia de servicio al cliente, consulte <https://contactus.netflix.com/help> para información de contacto alternativa.

- **YouTube**



Usted puede navegar a la siguiente página web para obtener más ayuda:

<https://productforums.google.com/forum/#!categories/youtube/smart-tvs>

- **VUDU**



Usted puede llamar al siguiente teléfono para obtener más ayuda: **888-554-8838**

- **TG**



Usted puede llamar al siguiente teléfono para obtener más ayuda: **888-874-5411**

- **Pandora**



Puede enviar un e-mail a Pandora para obtener más ayuda: pandora-support@pandora.com

- **AccuWeather**



Puede enviar un e-mail a AccuWeather para obtener más ayuda: CustomerService@AccuWeather.com



www.westinghouseelectronics.com

S/N: _____

Westinghouse Electronics, LLC
Diamond Bar, CA

SE-UM-5006-1501