



USER'S MANUAL
MANUEL DE L'UTILISATEUR
MANUAL DEL USUARIO

WD55FW2490

TABLE OF CONTENTS

1	Important Safety Instructions	2
2	Safety Information	3
3	Preparation	What's Included 4
		Front View 5
		Rear View 6
		Installing the Stand 7
		Remote Control 8
4	Connecting External Devices	9
5	Customizing TV Settings	Initial Setup 10
		Navigating the Setup Settings 11
		APPS 12
		Media 13
		Viewing JPEG 13
		Viewing MJPEG 14
		Source 14
		Setup 15
		Settings 15
		Audio 16
		Picture 17
		Channel 18
		Time 18
Lock 19		
Network 20		
6	Parental Control	22
7	Troubleshooting	24
8	Maintaining	25
9	Specification	26
10	OTT APP Service	27

IMPORTANT SAFETY INSTRUCTIONS

- **Read these instructions** – All the safety and operating instructions should be read before this product is operated.
- **Keep these instructions** – The safety and operating instructions should be retained for future reference.
- **Heed all warnings** – All warnings on the appliance and in the operating instructions should be adhered to.
- **Follow all instructions** – All operating and use instructions should be followed.
- **Do not use this apparatus near water** – The appliance should not be used near water or moisture – for example, in a wet basement or near a swimming pool, and the like.
- Clean only with dry cloth.
- **Do not** block any ventilation openings. Install in accordance with the manufacturer's instructions.
- **Do not** install near any heat sources such as radiators, heat registers, stoves, or other apparatus (including amplifiers) that produce heat.
- **Do not** defeat the safety purpose of the polarized or grounding-type plug. A polarized plug has two blades with one wider than the other. A grounding-type plug has two blades and a third grounding prong. The wide blade or the third prong are provided for your safety. If the provided plug does not fit into your outlet, consult an electrician for replacement of the obsolete outlet.
- Protect the power cord from being walked on or pinched particularly at plugs, convenience receptacles, and the point where they exit from the apparatus.
- Only use attachments/accessories specified by the manufacturer.
- Use only with the cart, stand, tripod, bracket, or table specified by the manufacturer, or sold with the apparatus. When a cart is used, use caution when moving the cart/apparatus combination to avoid injury from tip-over.
- Unplug this apparatus during lightning storms or when unused for long periods of time.



- Unplug this apparatus during lightning storms or when unused for long periods of time.
- Refer all servicing to qualified service personnel. Servicing is required when the apparatus has been damaged in any way, such as the power-supply cord or plug is damaged, liquid has been spilled or objects have fallen into the apparatus, the apparatus has been exposed to rain or moisture, does not operate normally, or has been dropped.
- Please keep the unit in a well-ventilated environment.

WARNING: To reduce the risk of fire or electric shock, do not expose this apparatus to rain or moisture. The apparatus should not be exposed to dripping or splashing. Objects filled with liquids, such as vases should not be placed on apparatus.

WARNING: The batteries shall not be exposed to excessive heat such as sunshine, fire or the like.

WARNING: The mains plug is used as disconnect device, the disconnect device shall remain readily operable.

WARNING: To reduce the risk of electric shock, do not remove cover (or back) as there are no user-serviceable parts inside. Refer servicing to qualified personnel.



This lightning flash with arrowhead symbol within an equilateral triangle is intended to alert the user to the presence of non-insulated "dangerous voltage" within the product's enclosure that may be of sufficient magnitude to constitute a risk of electric shock.



The exclamation point within an equilateral triangle is intended to alert the user to the presence of important operating and maintenance instructions in the literature accompanying the appliance.



This equipment is a Class II or double insulated electrical appliance. It has been designed in such a way that it does not require a safety connection to electrical earth.



This product contains electrical or electronic materials. The presence of these materials may, if not disposed of properly, have potential adverse effects on the environment and human health. Presence of this label on the product means it should not be disposed of as unsorted waste and must be collected separately. As a consumer, you are responsible for ensuring that this product is disposed of properly.



This product meets ENERGY STAR® guidelines for energy efficiency. ENERGY STAR and the ENERGY STAR mark are registered U.S. marks. ENERGY STAR is a registered mark owned by the U.S. government.

Licensing and Patent Information

This WESTINGHOUSE product may be covered by one or more U.S. and foreign patents and patent applications.

SAFETY INFORMATION

To ensure reliable and safe operation of this equipment, please carefully read all the instructions in this user guide, especially the safety information below.

Electrical Safety

- The TV set should only be connected to a main power supply with voltage that matches the label at the rear of the product.
- To prevent overload, do not share the same power supply socket with too many other electronic components.
- Do not place any connecting wires where they may be stepped on or tripped over.
- Do not place heavy items on any connecting wire, which may damage the wire.
- Hold the main plug, not the wires, when removing from a socket.
- During a thunderstorm or when not in using the television for long periods, turn off the power switch on the back of the television.
- Do not allow water or moisture to enter the TV or power adapter. Do not use in wet, moist areas, such as bathrooms, steamy kitchens or near swimming pools.
- Pull the plug out immediately, and seek professional help if the main plug or cable is damaged, liquid is spilled onto the set, if the TV set accidentally exposed to water or moisture, if anything accidentally penetrates the ventilation slots or if the TV set does not work normally.
- Do not remove the safety covers. There are no user serviceable parts inside. Trying to service the unit yourself is dangerous and may invalidate the product's warranty. Qualified personnel must only service this apparatus.
- To avoid a battery leakage, remove batteries from the remote control, when the remote is not use for long period, or when the batteries are exhausted.
- Do not break open or throw exhausted batteries into a fire.

Physical Safety

- Do not block ventilation slots in the back cover. You may place the TV in a cabinet, but ensure at least 5cm (2") clearance all around.
- Do not tap or shake the TV screen, or you may damage the internal circuits. Take good care of the remote control.
- To clean the TV use a soft dry cloth. Do not use solvents or petroleum based fluids.
- Do not install near any heat sources such as radiators, heat registers, stoves or other apparatus (including amplifiers) that produce heat.
- Do not defeat the safety purpose of the polarized or grounding-type plug. A polarized plug has two blades with one wider than the other. A grounding plug has two blades and a third grounding prong, the wide blade, or the third prong is provided for your safety. If the provided plug does not fit into your outlet, consult an electrician for replacement of the obsolete outlet.
- Protect the power cord from being walked on or pinched particularly at plugs.
- Unplug the apparatus during lightning storms or when unused for long periods.
- Refer all servicing to a qualified service personnel. Servicing is required if the apparatus does not operate normally or if the apparatus, including the power supply cord or pulg, has been damaged in any way.
- Servicing is also required if liquid has been spilled, or objects have fallen into the apparatus; when the apparatus has been exposed to rain or moisture; or if the apparatus has been dropped.
- Always connect your television to a power outlet with protective ground connection.

PREPARATION

What's Included



TV Set

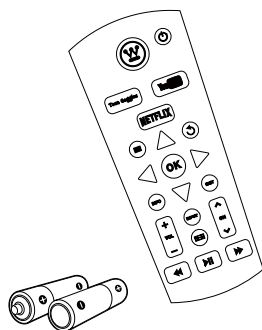

Remote Control with Batteries

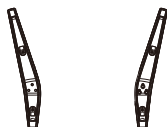

TV Stand

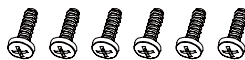

Six Screws (M4x14)

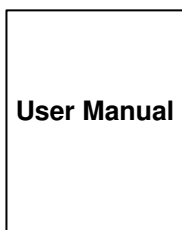

User Manual

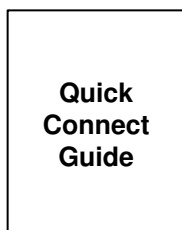

Quick Connect Guide

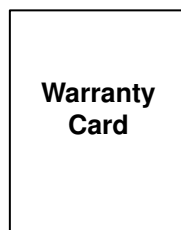

Warranty Card

Front View

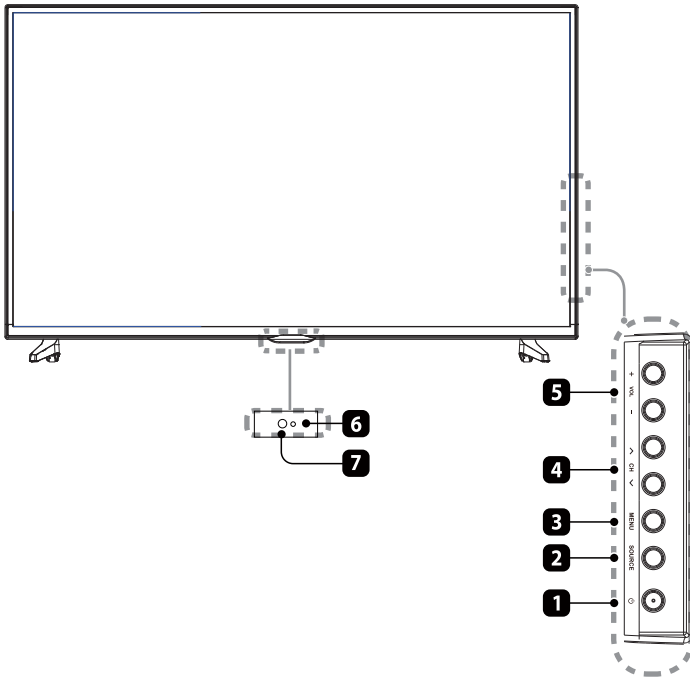

1. **POWER**
Switch the TV between On / Standby mode.
2. **SOURCE**
Press to select among different input signal sources.
3. **MENU**
Display the main menu.
4. **CH ^/v**
Press to select a channel.
5. **VOL +/-**
Press to adjust the volume.
6. **POWER Indicator**
Illuminate blue when the TV is turned on. Illuminate red when the TV is in standby mode.
7. **IR (Infrared Receiver)**
Receive IR signals from the remote control.

Rear View

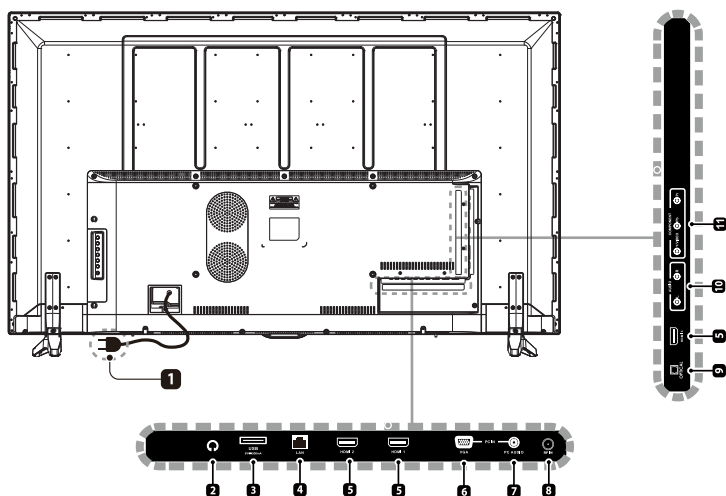

1. **Power Cord**
Connect to AC power outlet.
2. **Headphone Socket**
Connect to the Headphones.
3. **USB Port**
Connect to a USB storage device to play compatible movie and photo files.
4. **LAN**
Network connection port.
5. **HDMI Input**
Connect to a High-Definition (HD) signal input device.
6. **VGA Input**
Connect to a computer or other devices with a VGA interface.
7. **PC AUDIO Input**
Connect to a computer audio output.
8. **DTV/TV Input**
Connect to the antenna (75Ω VHF/UHF) socket with the RF coaxial cable.
9. **OPTICAL Output**
Connect a digital sound system to this jack.
10. **AUDIO Input**
Connect to the AUDIO (L/R) output sockets on external audio devices.
11. **COMPOSITE/COMPONENT IN**
Connect to AV devices with composite/component (Y/Pb/Pr) video and audio output sockets. COMPOSITE VIDEO and COMPONENT(Y/PB/PR) share with AUDIO IN (L/R).

Installing the Stand

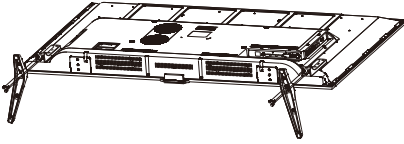

- **1.** Lay the TV face down on a flat, cushioned surface to avoid damaging or scratching.
- **2.** Fix the Left Connecting Base to the main unit using the 3 provided screws.
- **3.** Fix the Right Connecting Base to the main unit using the 3 provided pcs provided screws.

Remote Control

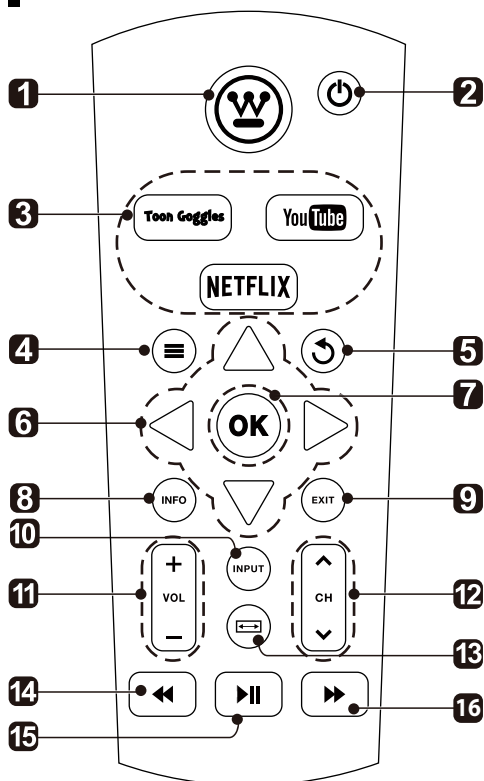

1. **HOME**: Display the Home menu.
2. **POWER**: Turn the LED TV on or off.
3. **APPS**: Press to select the desired APPS.
4. **≡**: Display the main TV menu.
5. **↶**: Return to previous menu button.
6. **◀▶**: Allows you to navigate the OSD menus and adjust the system settings to your preference.
7. **OK**: Confirm the selection in the OSD (on screen display).
8. **INFO**: Displays the current input source and the channel information.
9. **EXIT**: Exit the main TV menu.
10. **INPUT**: Select among the different input signal sources: TV/AV/YPBPR/HDMI1/HDMI2/HDMI3/VGA.
11. **VOL +/-**: Press to increase/decrease the sound level.
12. **CH ^/▼**: Press to scan through channels.
13. **⏏**: Press to select Aspect Ratio.
14. **◀◀**: Reverse playback rapidly.
15. **▶▶**: Start playback or pause.
16. **▶▶▶**: Advance playback rapidly.

CONNECTING EXTERNAL DEVICES

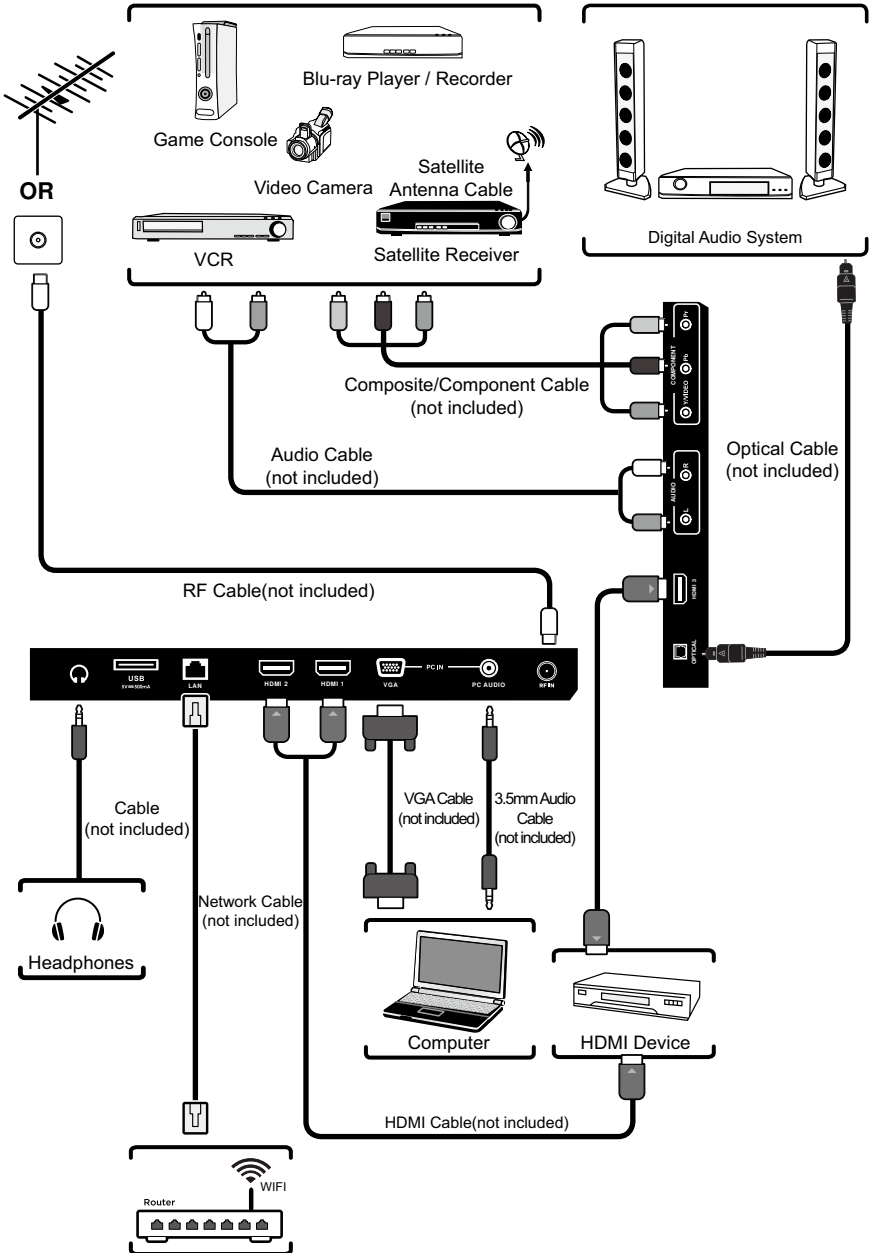

CUSTOMIZING TV SETTINGS

Initial Setup

- Connect the power cord to the power socket after you have completed all the physical connections. At this stage, the TV will enter Standby Mode and the red LED indicator will illuminate.
- In Standby Mode, press the **U** button on the main unit or on the remote control to turn the TV on. The red LED indicator will turn blue.
- The first time you turn the TV on, it will go into the Setup Wizard. Press **▲/▼** buttons to select your desired mode and press **OK** to confirm.

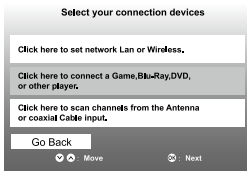
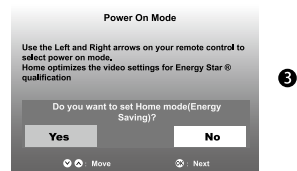
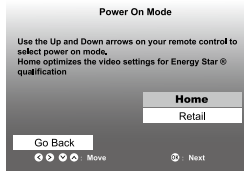
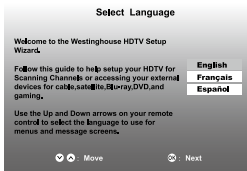

Home (Energy Star) is the default as-shipped television configuration and settings. And **Home (Energy Star)** is the setting in which the product qualifies for **ENERGY STAR®**. Any changes to default as-shipped television configuration and settings would change the energy consumption. And enabling certain optional features and functionalities may increase energy consumption beyond the limits required for **ENERGY STAR®** qualification, as applicable.

Retail Mode : Select Retail Mode if you would like your picture to be brighter. At times this mode may use more energy to operate the Volume/Sound Mode and the Picture Mode. In this setting, the power consumption may possibly exceed the limited requirement of the **ENERGY STAR®** qualification.

ENERGY STAR® is a set of power-saving guidelines issued by the U.S. Environmental Protection Agency (EPA).

ENERGY STAR® is a joint program of the U.S. Environmental Protection Agency and the U.S. Department of Energy helping us all save money and protect the environment through energy efficient products and practices.

- **The ON-MODE Power under Home Mode should be less than 28 W**
- **The SLEEP-MODE Power should be less than 0.5 W.**

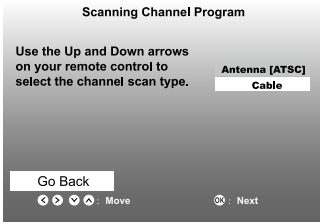

6

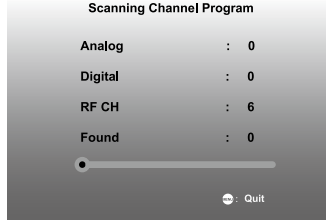

7

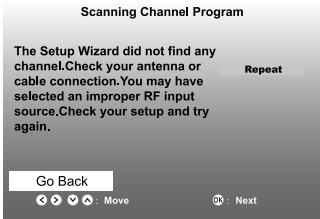

8

- If channels can not be found, this frame will be displayed automatically.

Navigating the Setup Settings

- Press the **MENU** button to display the main menu.
- Use **◀/▶** buttons to select **setup** menu and then press **OK** buttons to enter, then press **◀/▶** to navigate and select the available menu.

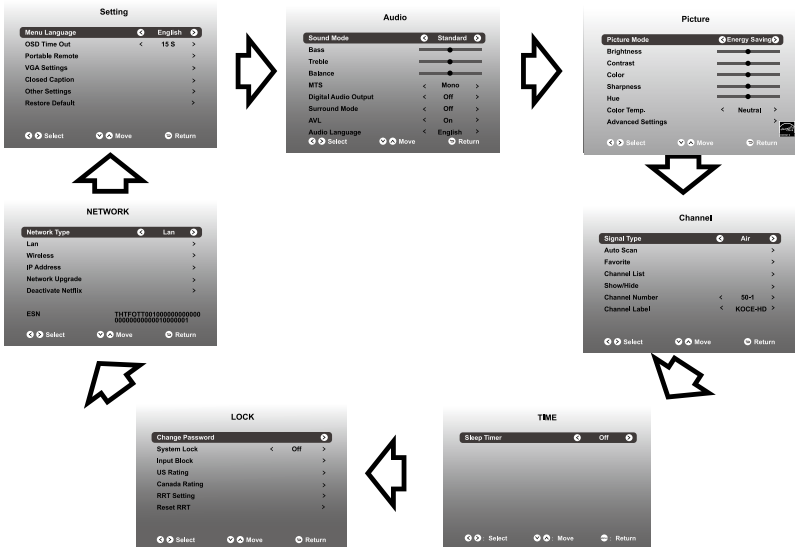

APPS



- Press the **MENU** button on the main unit or on the remote control to display the main menu. Then use ◀/▶ to select the **apps** and press **OK** button to enter. Use ◀/▶ to select the desired app. Or press the hotkey on the remote control to enter the APP directly.

Note:After the TV connects to network, the status Unconnected will alter to Connected.

NETFLIX	Enjoys TV shows & movies streamed instantly over the Internet.
YouTube	YouTube your way on the best screen in your house.
Toongoggles	A subscription video on-demand platform that offers animated, fun and educational cartoons, engaging games and songs from all over the world and in many different languages to children.
AccuWeather	Displays the current weather conditions and the temperature anywhere in the world in centigrade or Fahrenheit.

MEDIA



NOTE: Portable storage devices(USB disk or Hard disk) should be inserted.

- Press the **MENU** button on the main unit or on the remote control to display the main menu. Then use **◀/▶** to select the **media** and press **OK** button to enter. Use **◀/▶** to select the desired option.

■ Viewing JPEG

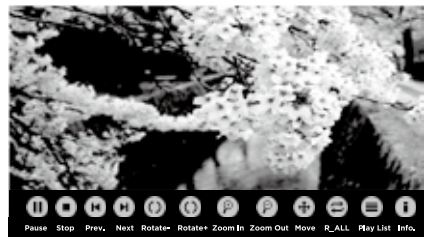
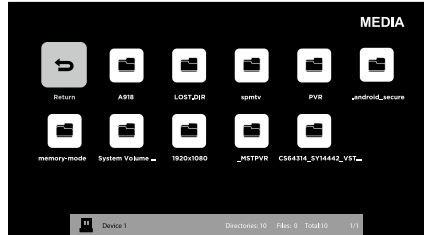
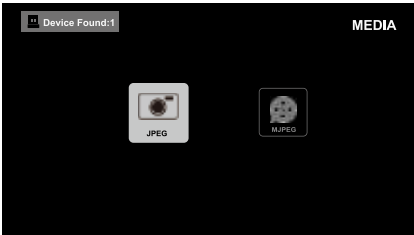

- After entering **MEDIA**, press **◀/▶** buttons to select **JPEG** and then select the disk type to enter. Then use **▲/▼/◀/▶** buttons to navigate in the picture folder and then select the desired picture and press **OK** button, when **√** appears on the top-left, press **▶||** to play the picture, or press **menu** button to display the control bar, then use **◀/▶** to select **Play** to display the picture.

■ Viewing MJPEG

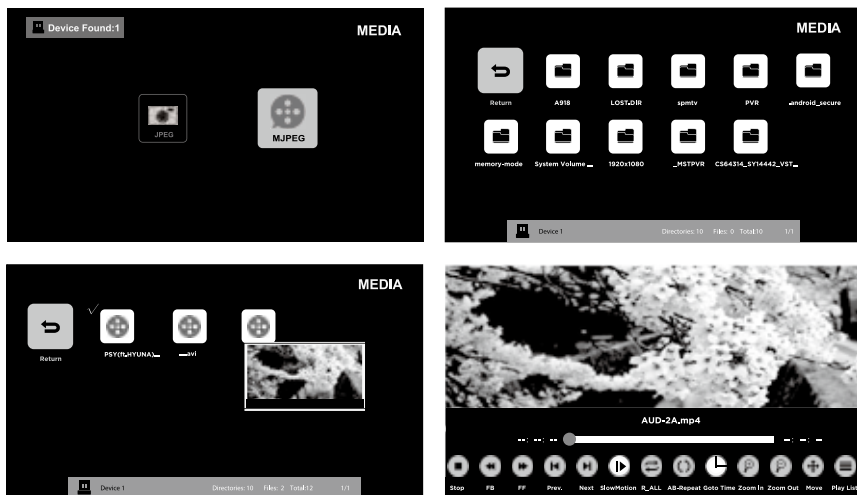

- After entering **MEDIA**, press ◀/▶ buttons to select **MJPEG** and then select the disk type to enter. Then use ▲/▼ / ◀/▶ buttons to navigate in the video folder and then select the desired video and press **OK** button, when ✓ appears on the top-left, press ▶▶ to play the video, or press **menu** button to display the control bar, then use ◀/▶ to select **Play** to display the video.

■ SOURCE



- Press the **menu** button on the main unit or on the remote control to display the main menu. Then use ◀/▶ to select the **source** and press **OK** button to enter. Use ◀/▶ to select the desired input sources among: **TV/ AV/ YPBPR/ HDMI1/ HDMI2/ HDMI3/ VGA** and press **OK** button to confirm.

SETUP

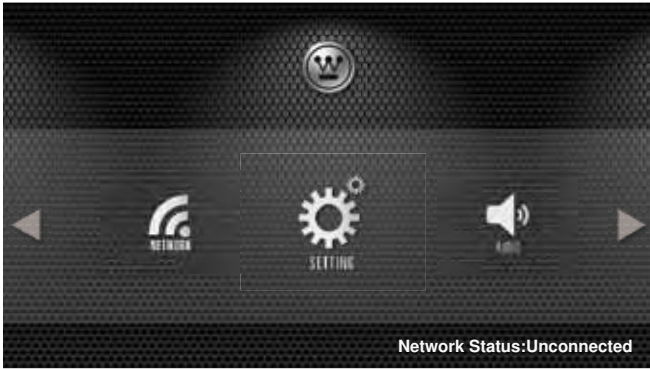

- Press the **menu** button on the main unit or on the remote control to display the main menu. Then use ◀/▶ to select the **setup** and press **OK** button to enter. Use ◀/▶ to select the desired option.

SETTING

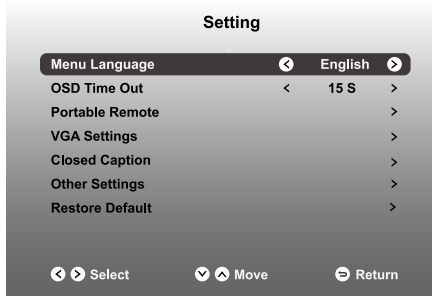

- Press ◀/▶ buttons to select **SETTING** menu and then press **OK** button to enter. Press ▲/▼ buttons to select the following setting options and then press ◀/▶ buttons to adjust each option's setting.

Menu Language	Select menu language : English, Français or Español. The default on-screen menu language is English.
OSD Time Out	Select OSD time among 15s/30s/45s/60s.
Portable Remote	Firstly, use your portable device to scan the QR code to download the APP(<i>Make sure the portable device and the TV in the same network</i>), or you may also type in "Westinghouse Remote" in Google Play or APP store to download the APP. Secondly, enter the 6 digits code after app installation. 6 digits code: N/A(<i>You can find the 6 digits code under the QR code</i>).
VGA Settings	To adjust the VGA settings:H-Pos, V-Pos, Clock, Phase, Auto.

Closed Caption	CC Mode	Select CC mode :CC On, CC Off or CC On Mute.
	Analog CC	Basic Selection: CC1, CC2, CC3, CC4, Text1, Text2, Text3, Text4.
	Digital CC	Advanced Selection: Service1, Service2, Service3, Service4, Service5, and Service6.
	Option	Mode, Font Style, Font Size, Font Edge Style, Font Edge Color, FG Color, BG Color, FG Opacity, BG Opacity.
Other Settings	Turn On or Off the Audio Only.	
Restore Default	Restore the TV to factory default settings.	

■ AUDIO

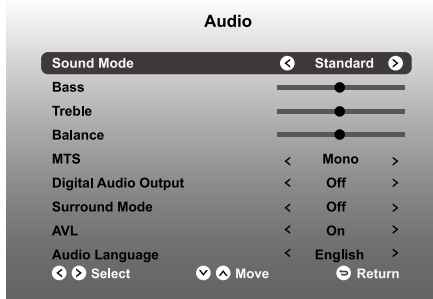

- Press ◀/▶ buttons to select **AUDIO** menu and then press **OK** button to enter. Press ▲/▼ buttons to select the following audio options and then press ◀/▶ buttons to adjust each option's setting.

Sound Mode	Allow the selection of an audio-enhancement technique: Standard/Music/Movie/Sports/User.
Bass	Control the relative intensity of lower-pitched sounds. <i>(For User mode)</i>
Treble	Control the relative intensity of higher-pitched sounds. <i>(For User mode)</i>
Balance	Adjust the relative volume of the speaker in a multiple speaker system.
MTS	Press button ▲/▼ to select MTS, then press button ◀/▶ to adjust.
Digital Audio Output	Select the digital audio output mode between RAW/PCM/Off.
Surround Mode	Turn On or Off the surround mode.
AVL	Volume levels are automatically controlled to On or Off.
Audio Language	Select audio language among: English, Français or Español.

■ PICTURE

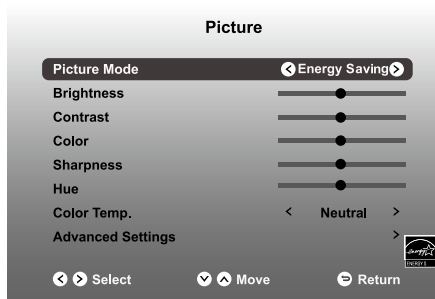

- Press ◀/▶ buttons to select **PICTURE** menu and then press **OK** button to enter. Press ▲/▼ buttons to select the following picture options and then press ◀/▶ buttons to adjust each option's setting.

Picture Mode	Cycle among picture mode: Energy Saving/User/Retail/Movie.
Brightness	Increase or decrease the amount of white in the picture. <i>(For User mode)</i>
Contrast	Adjust the difference between light and dark levels in the pictures. <i>(For User mode)</i>
Color	Control the color intensity. <i>(For User mode)</i>
Sharpness	Adjust the level of crispness in the edges between light and dark areas of the picture. <i>(For User mode)</i>
Hue	Adjust the hue intensity.
Color Temp.	Cycle among color temperatures: Neutral/Warm/User/Cool.
Advanced Settings	Select and adjust the following settings. 1) Aspect Ratio: Choose to view the TV picture in various formats among: Standard/Fill. 2) Noise Reduction: Reduces the noise level of the connected device: Off/Weak/Medium/Strong. 3) Dynamic Contrast: Set dynamic contrast to On/Off. 4) White Balance: To adjust the white balance.

■ CHANNEL

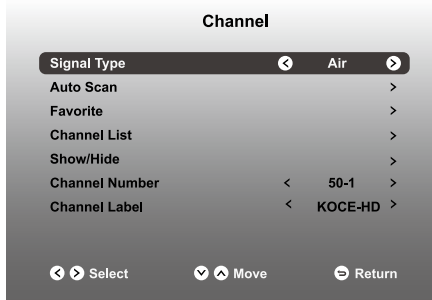

- Press ◀/▶ buttons to select **CHANNEL** menu and then press **OK** button to enter. Press ▲/▼ buttons to select the following channel options and then press ◀/▶ buttons to adjust each option's setting.

Signal Type	Select antenna between Air and Cable.
Auto Scan	Cable: Select your cable system from: Auto/STD/IRC/HRC. Auto Scan: Select the Auto Scan feature to scan your available cable channels.
Favorite	Set the selected channel as favorite channels.
Channel List	Display the current channel list.
Show/Hide	Show/Hide the selected channel.
Channel Number	Display the current channel number.
Channel Label	Display the current channel label.

■ TIME

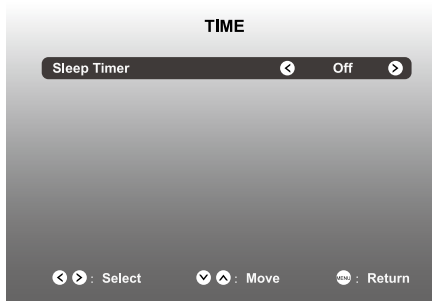

- Press ◀/▶ buttons to select **TIME** menu and then press **OK** button to enter. Press ▲/▼ buttons to select the following time options and then press ◀/▶ buttons to adjust each option's setting.

Sleep Timer	Select a period of time after which the TV automatically switches to standby mode: Off/5/10/.../180/240 min.
--------------------	--

■ LOCK

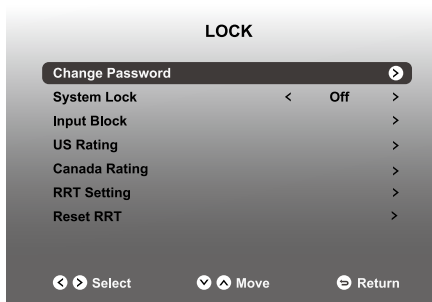

- Press ◀/▶ buttons to select **LOCK** menu and then press **OK** button to enter. Use the 0-9 buttons to input 4-digit password to enter the **LOCK** menu.
- Press ▲/▼ buttons to select the following lock options and then press ◀/▶ buttons to adjust each option's setting.

Note: the default password is "0000".

Change Password	Use 0-9 buttons to input the new 4-digit password and re-enter to confirm the new password.	
System Lock	Select to turn On/Off system lock. The following options (US, Canada, Reset RRT) will only be accessible when you turn the system lock on.	
Input Block	To block or unblock the different input sources.	
US Rating	TV	TV RATING: Press OK button to lock or unlock TV rating.
	MPAA	Select MPAA rating : N/A,G, PG, PG-13, R, NC-17,or X.
Canada Rating	Canada English	Select MPAA rating for English-speaking Canada : E, C, C8+, G, PG, 14+, 18+.
	Canada French	Select MPAA rating for Quebec Canada : E, G, 8 ans+, 13 ans+, 16 ans+, 18 ans+.
RRT Setting	Set Rating Region Table.	
Reset RRT	Select to reset the RRT setting.	

NETWORK

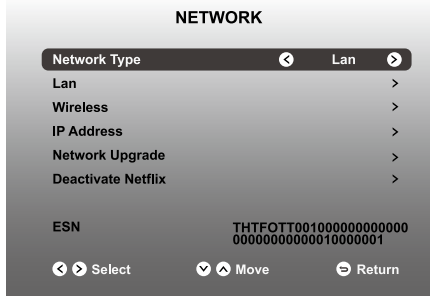

- Press ◀/▶ buttons to select **NETWORK** menu and then press **OK** button to enter. Press ▲/▼ buttons to select the following network options and then press ◀/▶ buttons to adjust each option's setting.

Network Type	Select two types of network: Wireless or Lan.
Lan	Connect the TV to the wired Lan: Auto Get IP/Manual Get IP.
Wireless	Connect the TV to the wireless network through searching the available Wifi.
IP Address	Display the current IP information.
Network Upgrade	Upgrade the TV software through the network.
Deactivate Netflix	Deactivate Netflix and clear the account information.
ESN	Electronic Serial Number

Auto Upgrade

- After the TV connects to network, the system will automatically detect software version.



- If there is a new version, it will be downloaded in the background. When you want to enter the app, a menu bar will pop up reminding you that upgrade software is downloading. Please try later...

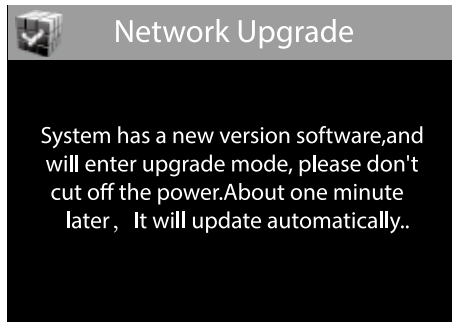

- After the download completed, it can upgrade automatically after users press the standby button.

Note: This procedure is fully automatic, and remember not to cut off the power.

Manual Upgrade

- After the TV connects to network, users can detect whether there is a new version through network manual option.

Reminder for internet connection:

- Below occasions are possible while your internet is connected to enjoy your OTT services.
- 1. Please check your internet signal strength while internet is connected, signal strength below 50 may result bad connection and non-smooth picture.
- 2. To enter OTT services, 30 second may be required for internet connection.

Recommended 10Mb above internet speed

PARENTAL CONTROL

Press the **MENU** button on the main unit or on the remote control and then press ◀/▶ buttons to select **LOCK** menu. Use the **0-9** buttons to input the 4-digit password to enter the **LOCK** menu. If used, this option feature can "block" undesirable programming from appearing on the TV. Parental Control offers the user a wide variety of options and settings that restrict or "block" the programming that can appear on the TV. Parental Control allows the user to define which program rating they consider acceptable for younger more sensitive viewer. It can be preset and turned either on or off by the user who specifies the secret 4-number code, the password. The number of hours blocked are specified. General audiences and children blocks should be both programmed into the TV's memory. Separate different viewer ratings are specified for both TV and the motion picture Industry; both rating systems should be used and based on the ages of children.

Overview

To ensure complete coverage for all TV programs, (movies and regular TV shows) choose a rating for MPAA, from the selections below, as well as ratings from the TV Parental Guidelines Rating Systems below, using the Age Block option for General Audiences, and for children. In addition, you may wish to add additional restrictions from the content block menu, and submenu examples below.

Things to Consider before Setting up Parental Control

Determine which rating you consider acceptable to the viewer. (For example, if you choose TV-PG, more restrictive ratings will be automatically blocked; the viewer will not be able to see: TV-PG, TV-14, or TV-MA rated programming.) You may block the auxiliary video source entirely. (Blocks the signal sent by the equipment, such as VCR, connected to the TV Audio/Video Input Jacks) or remain unblocked, then choose acceptable ratings. Block program "Content" based on individual parameters such as: Strong Dialog, Bad Language, Sex Scenes, Violence Scenes or Fantasy. Violent Scenes; in Content Blk option. Select a secret password, in the Set Password option, using the numbers keys on the remote control. Save the password, it is the only way to access the Parental Control menu and change rating setting, or turn off Parental Control.

- You can set different Parental Control viewing restrictions for general audiences and for children, both can be active at the same time.
- Simply specifying one content block such as Sex Scenes, will not automatically restrict the programming that appears from the video sources.
- Even If you choose to leave the AUX Inputs unblocked, the ratings you specify will automatically restrict the programming that appears from the video sources.
- You cannot disable Parental Control by disconnecting the TV from power. Block hours will be automatically reset to the original block time setting specified if power is disconnected.

PARENTAL CONTROL

• Motion Picture Association of America (MPAA) Rating System

	Grade	Meaning
G	General Audiences	Content not offensive to most viewers.
PG	Parental Guidance Suggested	Content is such that parents may not want their children to view the program.
PG-13	Parents Strongly Cautioned	Program is inappropriate for preteens, with a greater degree of offensive material suggested than a PG rated program.
R	Restricted	Not for children under 17-contains strong element of sex and/or violence.
NC-17	No children under age 17	Not for children under 17-under any circumstances. Contains strong sexual content.
X	Hard Core Films	Same as NC-17 rating.
No Rating	No Rating	MPAA did not rate

• TV Parental Guideline Rating System

	Grade	Meaning
TV-Y	All Children	Content not offensive to most viewers.
TV-Y7	Directed to Older Children	Considered suitable for children over 7- may contain fantasy violence scenes.
TV-G	General Audience	Considered suitable for all audience; children may watch unattended.
TV-PG	Parental Guidance Suggested	Suggested unsuitable for younger children-may contain suggestive language, bad language, sex and violence scenes.
TV-14	Parents Strongly Cautioned	unsuitable for children under 14 - may contain strong language, bad language, sex, and violence scenes.
TV-MA	Mature Audience Only	Adults only- may contain strong language, bad language, sex, and violence scenes.

Canadian Rating:

Canadian English is used throughout all English-speaking Canada (C, C8+, G, PG, 14+, 18+).

Canadian French is used in Quebec (G, 8 ans+, 13 ans+, 16 ans+, 18 ans+)

Note: The V-Chip will automatically block certain categories that are "more restrictive". If you block TV-Y category, then TV-Y7 will be automatically blocked. Similarly, if you block TV-G category, then all the categories in the "young adult" will be blocked (TV-G, TV-PG, TV-14, and TV-MA).

TROUBLESHOOTING

If your TV does not operate normally or cannot be turned on, please check the following troubleshooting questions. Remember also to check any other connected electronic device, such as DVD or Blu-ray player to pinpoint the problem. If the TV still fails to operate normally, please contact technical support.

The TV does not operate properly

The TV does not respond when pressing any buttons	<ul style="list-style-type: none"> The TV may freeze up during use. Disconnect the power cord from the power socket for a few minutes. Reconnect the power cord and try to operate it again as usual.
TV cannot be switched on	<ul style="list-style-type: none"> Check that the TV is connected to the power supply. Make sure all connected AV devices are switched off before switching on your TV.
The remote control does not work	<ul style="list-style-type: none"> Check to see if there are any objects between the TV and the remote control causing an obstruction. Ensure that you are pointing the remote control directly at the TV. Ensure that the batteries are installed with the correct polarity (+ to +, - to -). Install new batteries.
Power is suddenly turned off	<ul style="list-style-type: none"> Check the power of the TV. The power supply maybe interrupted. Check if the sleep timer is set. Check whether the Auto Standby is activated.

The video function does not work

No picture & No Sound	<ul style="list-style-type: none"> Check whether the TV is switched on. Try another channel. The problem may be caused by the broadcaster.
Picture appears slowly after switching on	<ul style="list-style-type: none"> This is normal; the image is muted during the TV startup process. Please contact your service centre if the picture has not appeared after five minutes.
No or poor color or poor picture	<ul style="list-style-type: none"> Adjust the settings in the PICTURE menu. Try another channel. The problem may be caused by the broadcaster. Check if video cables are connected properly.
Horizontal/Vertical bar or picture shaking	<ul style="list-style-type: none"> Check for local interference such as an electrical appliance or power tool.
Poor reception on some channels	<ul style="list-style-type: none"> The station or cable channel may be experiencing problems; tune to another station. Station signal may be weak, reposition the antenna for better reception. Check for sources of possible interference.
Lines or streaks in pictures	<ul style="list-style-type: none"> Check antenna (change the position of the antenna.)
No pictures when connecting HDMI	<ul style="list-style-type: none"> Check if the input source is HDMI1/HDMI2/HDMI3.
Pictures appear in wrong ratio	<ul style="list-style-type: none"> Adjust the Aspect Ratio settings in the SETUP menu or press the ASPECT button on the remote control.

TROUBLESHOOTING

The audio function does not work	
Picture OK but no sound	<ul style="list-style-type: none">• Press the VOL +/- buttons.• Sound muted? Press the MUTE button.• Try another channel. The problem may be caused by the broadcaster.
No output from one of the speakers	<ul style="list-style-type: none">• Adjust the Balance settings in the AUDIO menu.
Unusual sound from inside the TV	<ul style="list-style-type: none">• A change in ambient humidity or temperature may result in an unusual noise when the TV is switched on or off and does not indicate a fault with the TV.
No sound when connecting HDMI	<ul style="list-style-type: none">• Check if the input source is HDMI1/HDMI2/HDMI3.
Audio noise	<ul style="list-style-type: none">• Keep the RF coaxial cable away from the other connected cables.
Password	
Lost password	<ul style="list-style-type: none">• Select the SET Password setting in the LOCK menu, then enter the following master password "8899". The master password clears your previous password and allows you to enter a new password.
There is a problem in PC mode	
The signal is out of range (invalid format)	<ul style="list-style-type: none">• Adjust the resolution, horizontal frequency, or vertical frequency.
Vertical bar or stripe on background & Horizontal Noise & Incorrect position	<ul style="list-style-type: none">• Use Auto configures or adjust clock, phase, or H/V position.
Screen color is unstable or show a single color	<ul style="list-style-type: none">• Check the signal cable.• Reinstall the PC video card.

Maintaining

- Do not use your TV in areas that are too hot or too cold, because the cabinet may warp or the screen may malfunction. Your TV works best in temperatures that are comfortable to you.
- Storage temperatures are 32° to 122°F(0° to 50°C)
- Working temperatures are 32° to 95°F(0° to 35°C)
- Do not place your TV in direct sunlight or near a heat source

SPECIFICATION

Panel Size	54.6inch diagonally
Display Type	DLED
Panel Technology	TFT
Panel 60 Hz Vs. 120 Hz	60 Hz
Display Resolution	1920 x 1080
HDMI Support	1920 x 1080
Panel Resolution	1920 x 1080
Aspect Ratio	16:9
Dynamic Contrast Ratio-Panel	1000:1
Response Time (G To G)	8 ms
Lamp Life (Typ. Hours)	20,000 hours
Horizontal Viewing Angle (At CR>10)	178
Vertical Viewing Angle (At CR>10)	178
Wall-mount(LxW-mm)	400*200 VESA(mm)

IC Statement

This device complies with Industry Canada licence-exempt RSS standard(s). Operation is subject to the following two conditions:

(1) This device may not cause harmful interference, and (2) this device must accept any interference, including interference that may cause undesired operation of the device."

This equipment should be installed and operated with a minimum distance of 20 cm between the radiator and your body.

CAN ICES-3(B).

Canadian DOC Statement

Standard Television Receiving Apparatus Canade BETS-7

This Class B digital apparatus complies with Canadian ICES-003.

OTT APP SERVICE

If you want to know about these APP information or get more service. Please refer to following content.

- **Netflix**



You can call the following telephone for more help: **866-579-7172**

If your matter is regarding customer service, please refer to <https://contactus.netflix.com/help> for alternative contact information.

- **YouTube**



You can browse the following website for more help:

<https://productforums.google.com/forum/#!categories/youtube/smart-tvs>

- **TG**



You can call the following telephone for more help: **888-874-5411**

- **AccuWeather**



You can send E-mail to AccuWeather for more help: CustomerService@AccuWeather.com

TABLE DES MATIÈRES

1	Consignes de sécurité importantes	2
2	Renseignements sur la sécurité	3
3	Préparation	Éléments compris 4
		Vue avant 5
		Vue arrière 6
		Installation du socle 7
		Télécommande 8
4	Connexion des appareils externes	9
5	Personnalisation des paramètres du téléviseur	Configuration initiale 10
		Naviguer dans les paramètres de configuration 11
		APPS 12
		Média 13
		Regarde JPEG 13
		Regarde MJPEG 14
		Source 14
		Configuration 15
		Paramètres 15
		Audio 16
		Image 17
Canal 18		
Heure 18		
Verrouillage 19		
Réseau 20		
6	Contrôle parental	22
7	Dépannage	24
8	Entretien	25
9	Caractéristiques technique	26
10	OTT APP Service	27

CONSIGNES DE SÉCURITÉ IMPORTANTES

- **Lisez ces consignes** – Avant d'utiliser ce produit, vous devez lire toutes les consignes liées à la sécurité et au fonctionnement de l'appareil.
- **Conservez ces consignes** – Nous vous conseillons de conserver les consignes liées à sécurité et au fonctionnement de l'appareil pour consultation future.
- **Observez toutes les mises en garde** – Vous devez suivre toutes les consignes liées au fonctionnement et à l'utilisation de l'appareil.
- **Suivez toutes les consignes** – Vous devez suivre toutes les consignes liées au fonctionnement et à l'utilisation de l'appareil.
- **N'utilisez pas cet appareil près de l'eau** – L'appareil ne doit pas être utilisé près de l'eau ou dans un lieu humide, par exemple dans un sous-sol humide ou près d'une piscine et autres.
- Nettoyez uniquement à l'aide d'un chiffon sec.
- N'obstruez pas les orifices de ventilation. Installez l'appareil conformément aux consignes du fabricant.
- N'installez pas l'appareil à proximité d'une source de chaleur comme un radiateur, une bouche de chaleur, une cuisinière ou d'autres appareils qui produisent de la chaleur (y compris les amplificateurs).
- Ne contournez pas le dispositif de sécurité de la fiche polarisée ou de la fiche de mise à la terre. Une fiche polarisée comporte deux lames dont l'une est plus large que l'autre. Une fiche avec mise à la terre comporte deux lames, en plus d'une broche de masse. La lame plus large ou la broche de masse vise à assurer votre sécurité. Si la fiche fournie n'est pas compatible avec votre prise, adressez-vous à un électricien pour faire remplacer la prise, qui est probablement désuète. Protect the power cord from being walked on or pinched particularly at plugs, convenience receptacles, and the point where they exit from the apparatus.
- Placez le cordon d'alimentation de sorte qu'il ne risque pas d'être piétiné ou coincé, particulièrement au niveau de la fiche et de la prise de courant, ainsi qu'au point de sortie de l'appareil.
- N'utilisez que les fixations et les accessoires recommandés par le fabricant.
- Utilisez l'appareil uniquement avec le chariot de manutention, le support, le trépied ou la table recommandé par le fabricant ou vendu avec l'appareil. Si vous utilisez un chariot, déplacez-le avec précaution afin d'éviter de le renverser et de vous blesser.





- Débranchez l'appareil en cas d'orage ou lorsqu'il reste inutilisé pendant une période prolongée.
- Confiez toute réparation à un technicien qualifié. Une réparation est nécessaire si l'appareil a été endommagé d'une manière ou d'une autre, par exemple lorsque le cordon d'alimentation ou la fiche est endommagé, si un liquide a été renversé sur l'appareil, ou si des objets sont tombés sur celui-ci, l'appareil a été exposé à la pluie ou à l'humidité, s'il fonctionne mal ou s'il est tombé. Please keep the unit in a well-ventilated environment.

- Veuillez installer l'appareil à un endroit bien aéré.
- **MISE EN GARDE** : pour réduire les risques d'incendie et de choc électrique, n'exposez pas cet appareil à la pluie ou à l'humidité. Ne l'exposez pas non plus aux égouttements ou aux éclaboussures. Ne placez pas d'objets remplis de liquide, par exemple un vase, sur le dessus de l'appareil.
- **MISE EN GARDE** : n'exposez pas les piles à une chaleur excessive comme celle induite par la lumière du soleil, un feu ou autrement.
- **MISE EN GARDE** : la prise secteur sert de dispositif de désaccouplage; elle doit demeurer facilement accessible.
- **MISE EN GARDE** : afin de réduire les risques d'électrocution, retirez pas le couvercle (ou le panneau arrière), car il n'y a aucune pièce réparable par l'utilisateur à l'intérieur. Confiez les réparations à un technicien qualifié.



 Le symbole représentant un éclair terminé par une flèche à l'intérieur d'un triangle équilatéral vise à avertir l'utilisateur du danger de la présence d'une « tension dangereuse » présentée par des pièces non isolées à l'intérieur de l'appareil, éventuellement suffisante pour constituer un risque d'électrocution.

 Le symbole de point d'exclamation à l'intérieur d'un triangle équilatéral, vise à informer l'utilisateur de la présence de consignes de fonctionnement et de maintenance importantes dans la documentation qui accompagne l'appareil.

 Cet équipement est un appareil électrique de classe II ou à double isolation. Il a été conçu de sorte à ne pas nécessiter une connexion de sécurité mise à la terre.

 Ce produit contient des composants électriques ou électroniques. S'ils ne sont pas mis aux rebuts adéquatement, ces composants pourraient nuire à l'environnement ou à la santé des humains.

 La présence de cette étiquette sur le produit signifie qu'il ne doit pas être mis aux rebuts en tant que déchet non trié, mais faire l'objet d'une collecte sélective. Comme consommateur, vous devez vous assurer que ce produit est mis aux rebuts de la bonne manière.

Ce produit est conforme aux directives ENERGY STAR® pour l'efficacité énergétique. ENERGY STAR et la marque ENERGY STAR sont des marques américaines déposées. ENERGY STAR est une marque déposée appartenant au gouvernement des États-Unis.



Licences et brevets information

Ce produit WESTINGHOUSE peut être couvert par un ou plusieurs brevets américains et étrangers et des brevets applications.

RENSEIGNEMENTS SUR LA SÉCURITÉ

Pour vous assurer du fonctionnement fiable et sécuritaire de cet équipement, veuillez lire avec attention les consignes de ce guide d'utilisation, et plus particulièrement les renseignements ci-dessous portant sur la sécurité.

Sécurité électrique

- Le téléviseur ne doit être raccordé qu'à l'alimentation principale, à une tension correspondant à celle indiquée sur l'étiquette à l'arrière de l'appareil.
- Pour éviter les surcharges, ne branchez pas plusieurs autres appareils électroniques sur la prise utilisée pour le téléviseur.
- Pour éviter le piétinement et les chutes, ne placez pas les câbles de connexion à des endroits où les gens circulent.
- Pour éviter d'endommager les câbles de connexion, ne posez pas d'objets lourds sur ceux-ci.
- Lors du désaccouplement de la fiche d'une prise, tirez sur la fiche et non sur le câble.
- En cas d'orage ou lorsque le téléviseur reste inutilisé pendant une période prolongée, fermez l'interrupteur d'alimentation à l'arrière de l'appareil.
- Évitez de laisser de l'eau ou de l'humidité pénétrer à l'intérieur du téléviseur ou de l'adaptateur de courant. N'utilisez PAS l'appareil dans une pièce mouillée ou humide, comme une salle de bain ou une cuisine pleine de vapeur, ou près d'une piscine.
- Débranchez immédiatement l'appareil et demandez l'aide d'un professionnel si la fiche ou le câble est endommagé, si du liquide a été renversé sur le téléviseur, si celui-ci est exposé accidentellement à de l'eau ou de l'humidité, si un objet quelconque pénètre dans les orifices de ventilation par inadvertance ou si le téléviseur ne fonctionne pas normalement.
- Laissez les couvercles de sécurité en place. Il n'y a aucune pièce réparable par l'utilisateur à l'intérieur. Il est dangereux de tenter par vous-même de réparer l'appareil; en outre, cela pourrait annuler la garantie du produit. Seuls des techniciens qualifiés peuvent réparer cet appareil.
- Pour éviter qu'elles fuient, retirez les piles de la télécommande si vous ne l'utilisez pas pendant une période prolongée ou si les piles sont épuisées.

- N'ouvrez pas les piles et ne les jetez pas au feu lorsqu'elles sont épuisées.

Sécurité physique

- N'obstruez pas les orifices de ventilation sur le panneau arrière. Vous pouvez placer le téléviseur dans un meuble, mais assurez-vous de laisser un espace de dégagement d'au moins 5 cm (2 po) tout autour.
- Ne tapez sur l'écran du téléviseur et ne le secouez pas; vous risqueriez d'endommager les circuits à l'intérieur. Prenez bien soin de la télécommande.
- Pour nettoyer le téléviseur, utilisez un chiffon doux sec. N'utilisez pas de solvants, ni de liquides à base de pétrole..
- N'installez pas l'appareil à proximité d'une source de chaleur comme un radiateur, une bouche de chaleur, une cuisinière ou d'autres appareils qui produisent de la chaleur (y compris les amplificateurs).
- Ne contournez pas le dispositif de sécurité de la fiche polarisée ou de la fiche de type mise à la terre. Une fiche polarisée comporte deux lames dont l'une est plus large que l'autre. Une fiche avec mise à la terre comporte deux lames, en plus d'une broche de masse. La lame plus large ou la broche de masse vise à assurer votre sécurité. Si la fiche fournie n'est pas compatible avec votre prise, adressez-vous à un électricien pour faire remplacer la prise, qui est probablement désuète.
- Placez le cordon d'alimentation de sorte qu'il ne risque pas d'être piétiné ou coincé, particulièrement au niveau de la fiche.
- Confiez toute réparation à un technicien qualifié. Une réparation est nécessaire si l'appareil fonctionne mal ou s'il a été endommagé d'une manière ou d'une autre (y compris le cordon d'alimentation ou la fiche).
- Une réparation est aussi nécessaire lorsqu'un liquide a été renversé sur l'appareil ou que des objets sont tombés sur celui-ci, si l'appareil a été exposé à la pluie ou à l'humidité, ou s'il est tombé.
- Raccordez toujours votre téléviseur à une prise de courant protégée par une connexion de masse.

PRÉPARATION

Éléments compris

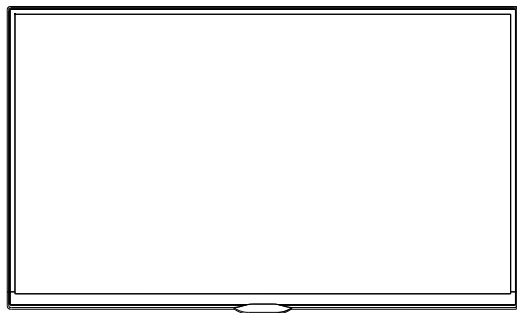

Poste de télévision

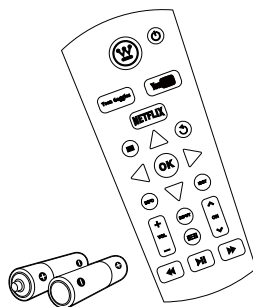

Télécommande et piles

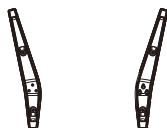

Socle de télévision



Six Vis (M4x14)

**Manuel
d'utilisation**

Manuel d'utilisation

**Guide Quick
Connect**

Guide Quick Connect

**Garantie
Carte**

Garantie Carte

Vue avant

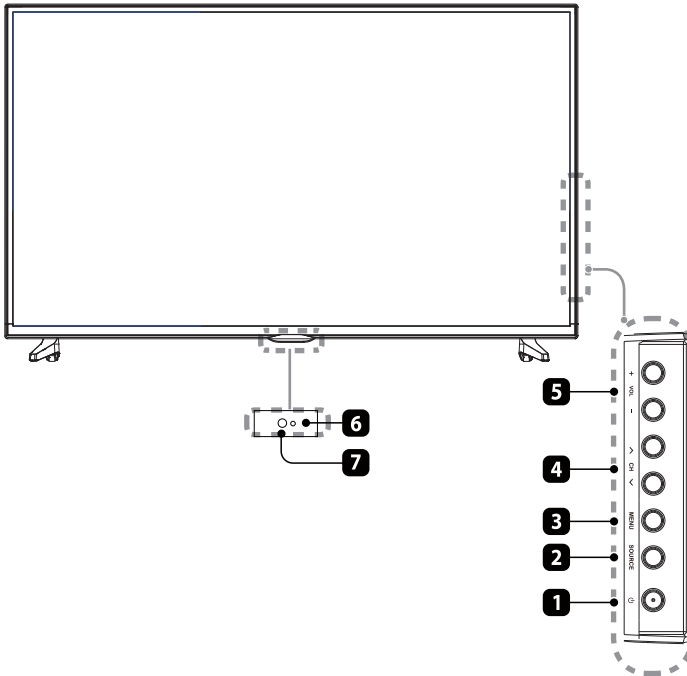

1. MISE SOUS TENSION

Pour faire basculer le téléviseur entre les modes Sous tension et Veille.

2. SOURCE

Appuyez sur cette touche pour choisir la source du signal d'entrée.

3. MENU

Afficher le menu principal.

4. CH ^/~v

Appuyez sur cette touche pour choisir un canal.

5. VOL +/-

Appuyez sur cette touche pour régler le volume.

6. Témoin de mise sous tension

Apparaît en bleu lorsque le téléviseur est allumé. Apparaît en rouge lorsque le téléviseur est en mode veille.

7. IR (Récepteur infrarouge)

Reçoit les signaux IR de la télécommande.

Vue arrière

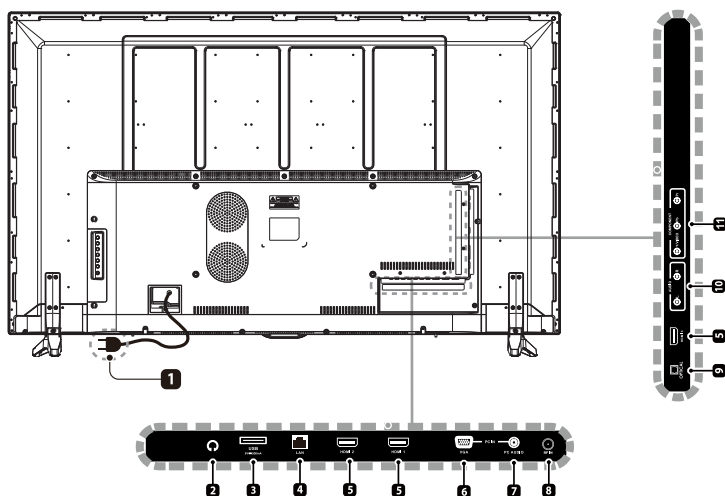

1. Cordon d'alimentation

Se branche dans une prise de courant c.a.

2. Prise pour écouteurs

Se raccorde aux écouteurs.

3. Port USB

Se raccorde à un dispositif de stockage USB afin de lire des fichiers de film et de photos compatibles.

4. LAN

Le port de connexion de réseau.

5. Entrées HDMI

Se raccordent à un appareil avec signal de sortie haute définition (HD).

6. Entrée VGA

Se raccorde à un ordinateur ou à d'autres appareils dotés d'une interface VGA.

7. Entrée PC AUDIO

Se raccorde à la sortie audio d'un ordinateur.

8. Entrée DTV/TV

Se raccorde à la prise de l'antenne (75Ω VHF/UHF) à l'aide du câble coaxial RF.

9. OPTIQUE

Pour connecter un système de son numérique à cette prise.

10. Entrée Audio

Se raccorde à la prise AUDIO (L / R) de connecteurs de sortie des appareils audio externes.

11. COMPOSITE/COMPONENT IN

Se raccorde aux appareils AV avec prises de sortie vidéo et audio pour composite/composants (Y/Pb/Pr). La vidéo composite/composante (Y/PB/PR) partage avec l'entrée audio (D/G).

Installation du socle

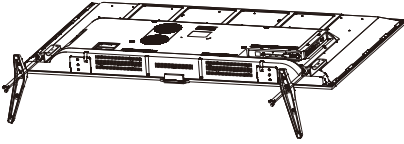

- **1.** Couchez le téléviseur face vers le bas sur une surface plate et coussinée pour éviter de l'endommager ou de rayer l'écran.
- **2.** Fixer le raccordement Base Gauche à l'unité principale à l'aide des 3 vis fournies.
- **3.** Fixer le droit Raccordement de base à l'unité principale en utilisant les 3 pièces fournies vis fournies.

Télécommande

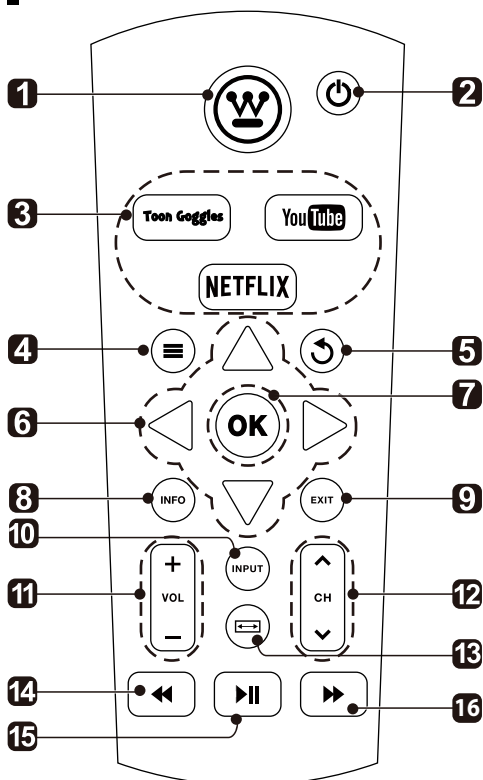

1. **HOME:** Afficher le menu d'accueil.
2. **POWER:** Tourner le téléviseur LED allumé ou éteint.
3. **APPS:** Appuyez sur pour sélectionner l'APPS désiré.
4. **≡:** Afficher le menu principal du téléviseur.
5. **↶:** Retour au bouton de menu précédent.
6. **◀▶▶▶:** Permet de naviguer dans les menus de l'OSD et de régler les paramètres système à votre préférence.
7. **OK:** Confirmez la sélection dans l'OSD (affichage à l'écran).
8. **INFO:** Affiche la source de courant d'entrée et l'information de canal.
9. **EXIT:** Quittez le menu principal du téléviseur.
10. **INPUT:** Sélectionnez Parmi les différentes sources de signal d'entrée: TV / AV / YPbPr / HDMI1 / HDMI2 / HDMI3 / VGA.
11. **VOL +/-:** Appuyez sur pour augmenter / diminuer le niveau sonore.
12. **CH^/v:** Appuyez sur pour parcourir les canaux.
13. **⏏:** Appuyez sur pour sélectionner Aspect Ratio.
14. **◀◀:** Pour inverser la lecture en mode rapide.
15. **⏸:** Lancer ou interrompre la lecture.
16. **▶▶:** Pour passer en mode de lecture rapide.

CONNEXION DES APPAREILS EXTERNES

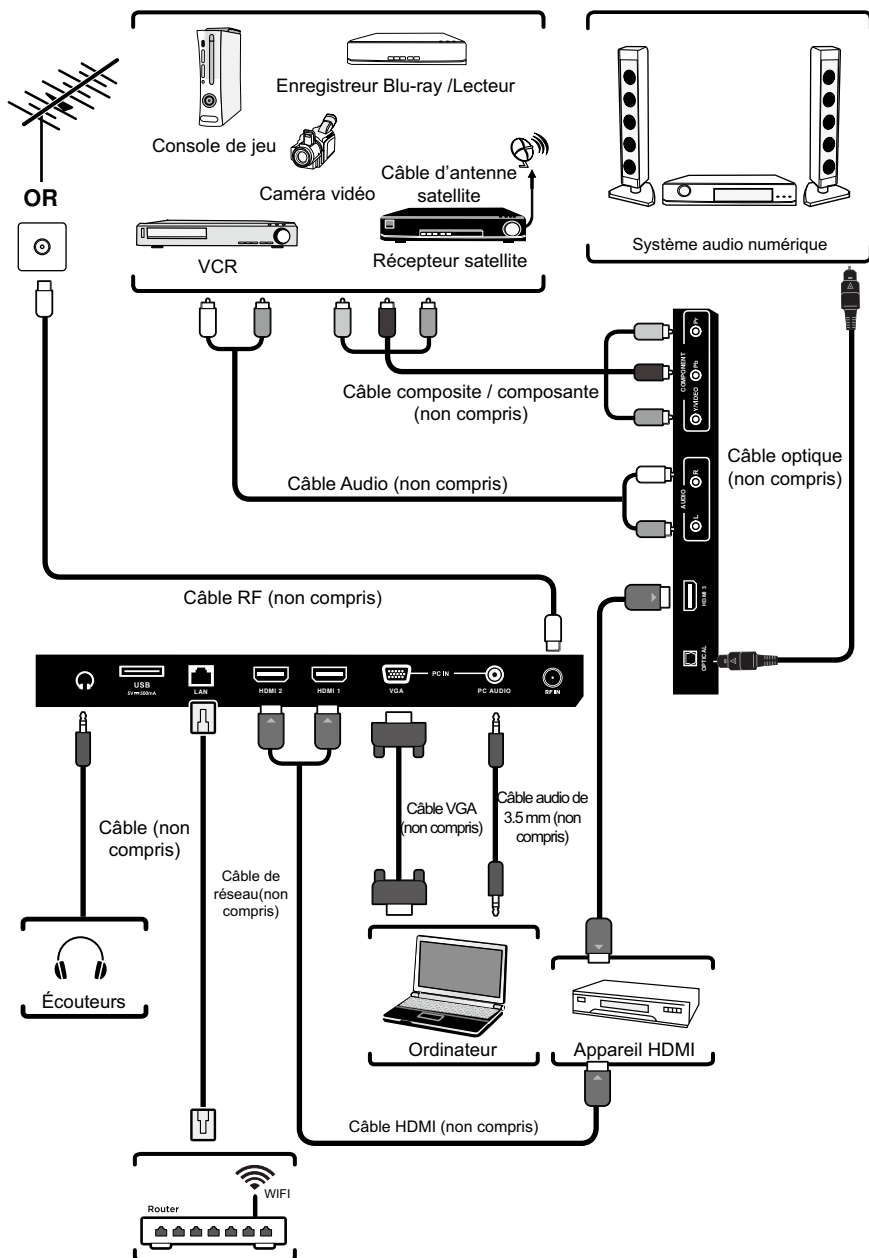

PERSONNALISATION DES PARAMÈTRES DU

Configuration initiale

- Une fois toutes les connexions physiques établies, branchez le cordon d'alimentation dans la prise de courant. À cette étape, le téléviseur passera en mode Veille et le témoin DEL rouge s'allumera.
- Une fois sous ce mode, appuyez sur la touches de l'appareil ou de la télécommande pour allumer le téléviseur. Le témoin DEL rouge passera au bleu.
- La première fois que vous allumez le téléviseur, l'assistant de configuration s'affiche. Appuyez sur les touches ▲/▼ pour sélectionner le mode désiré, puis appuyez sur **OK** pour confirmer.

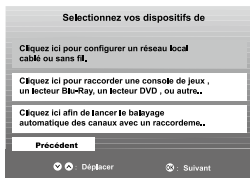
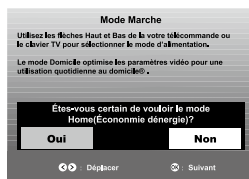
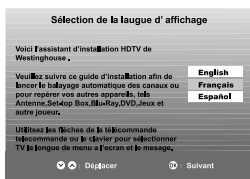

Home (économie star) constitue la configuration par défaut de la télévision au moment de la livraison. Et **Home (économie star)** est la configuration pour laquelle le produit est certifié **ENERGY STAR®**. Toute modification apportée à la configuration par défaut du téléviseur entraîne des changements au niveau de la consommation d'énergie. L'activation de certaines fonctions et fonctionnalités facultatives peut augmenter la consommation d'énergie de ce produit au-delà des critères requis pour l'appellation **ENERGY STAR®**.

Retail Mode : Sélectionner le mode magasin pour une image plus claire. Ce mode peut parfois consommer plus d'énergie pour utiliser le Volume/Sound Mode (mode volume/son) et le Picture Mode (mode image). Lorsque ce mode est activé, il est possible que la consommation d'énergie aille au-delà des critères requis pour l'appellation **ENERGY STAR®**.

ENERGY STAR® est un ensemble de directives d'économie d'énergie émis par les États-Unis de l'environnement Protection Agency (EPA).

Le programme ENERGY STAR® est un programme de l'Agence de protection de l'environnement et du ministère de l'Énergie des États-Unis visant à fournir des directives d'économie d'énergie et à promouvoir les produits et pratiques énergétiquement efficaces.

- **La consommation d'énergie du ON-MODE (mode marche) du Home Mode (mode domicile) devrait être inférieure à 28 W.**
- **La consommation d'énergie du SLEEP-MODE (mode veille) devrait être inférieure à 0,5 W.**

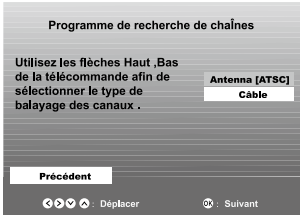

6



7

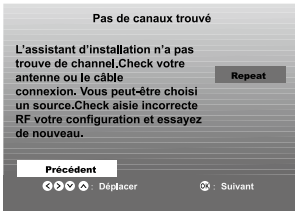

8

- *S'il est impossible de trouver des canaux, cette fenêtre s'affiche automatiquement.*

Naviguer dans les paramètres de configuration

- Appuyez sur la touche **MENU** pour afficher le menu principal.
- Utilisez les boutons ◀/▶ sélectionner le menu **SETUP**, puis appuyez sur les touches OK pour entrer, puis appuyez sur ◀/▶ pour naviguer et sélectionner le menu disponible.

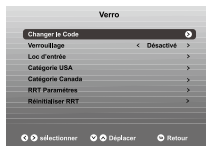
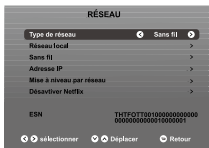
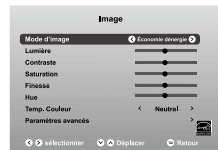
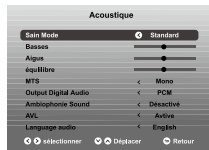

APPS



- Appuyez sur le bouton **MENU** de l'appareil ou sur la télécommande pour afficher le menu principal. Puis utilisez pour ◀/▶ sélectionner les **Apps** et appuyez sur le bouton **OK** pour entrer. Utilisez pour ◀/▶ sélectionner l'application souhaitée. Ou appuyez sur la touche de raccourci sur la télécommande pour entrer dans le APP directement.

*Remarque:*Après le téléviseur se connecte au réseau, l'état non connecté modifiera à Connecté.

NETFLIX	Visionnez instantanément des émissions et des films en diffusion continue sur Internet.
YouTube	Visionnez vos contenus YouTube sur le meilleur écran de la maison.
Toongoggles	Une plateforme de vidéo sur demande par abonnement qui propose des dessins animés amusants et éducatifs, des jeux stimulants et des chansons du monde entier et en plusieurs langues aux enfants.
AccuWeather	Indique la température et les conditions météorologiques du moment partout dans le monde en degrés Celsius ou Fahrenheit.

MÉDIA



REMARQUE: Dispositifs de stockage portatifs (disque USB ou disque dur) doivent être insérés.

- Appuyez sur le bouton **MENU** de l'appareil ou sur la télécommande pour afficher le menu principal. Puis utilisez pour ◀/▶ sélectionner les **médias** et appuyez sur le bouton **OK** pour entrer. Utilisez pour ◀/▶ sélectionner l'option souhaitée.

■ Visionnement de photos

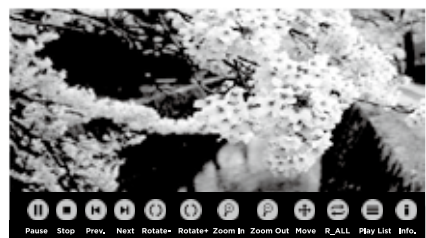
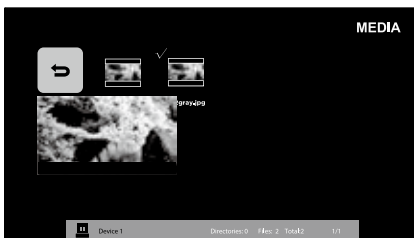
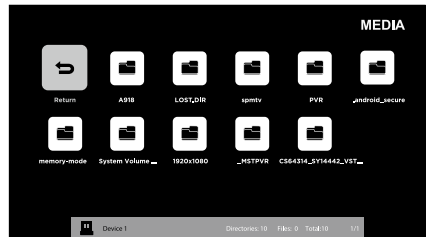
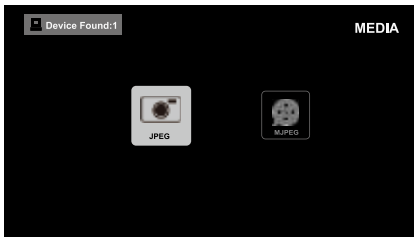

- Après avoir entré **MÉDIA**, appuyez sur les boutons ◀/▶ pour sélectionner **JPEG**, puis sélectionner le type de disque pour entrer. Ensuite, utilisez les boutons ▲/▼/◀/▶ pour naviguer dans le dossier de photos, puis sélectionnez l'image souhaitée et appuyez sur le bouton **OK**, quand ✓ apparaît en haut à gauche, appuyez sur le bouton ▶|| pour lire l'image, ou appuyez sur le bouton **MENU** pour afficher la barre de contrôle, puis utilisez pour ◀/▶ sélectionner **Play** pour afficher l'image ..

■ Regarde MJPEG

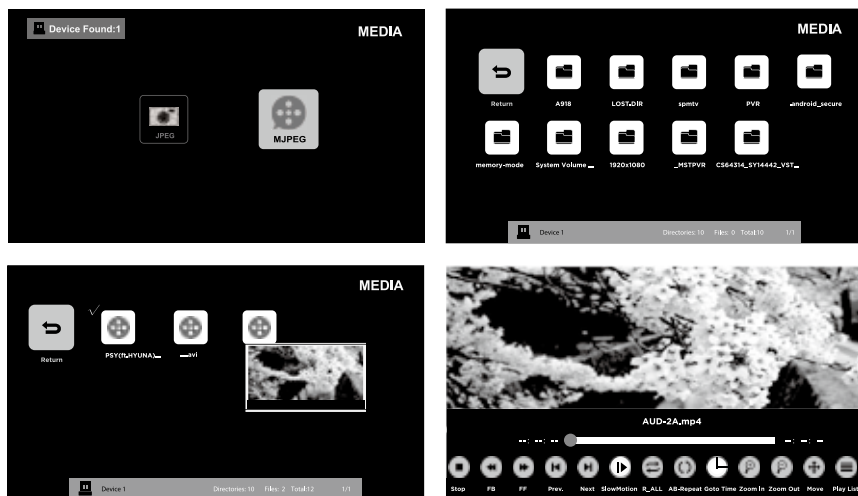

- Après avoir entré **MÉDIA**, appuyez sur les boutons pour ◀/▶ sélectionner **MJPEG** et puis sélectionnez le type de disque pour entrer. Ensuite, utilisez les boutons ▲/▼ / ◀/▶ pour naviguer dans le dossier de la vidéo et puis sélectionnez la vidéo souhaitée puis appuyez sur le bouton **OK**, quand ✓ apparaît en haut à gauche, appuyez sur le bouton ▶|| pour lire la vidéo, ou appuyez sur le bouton **MENU** pour afficher la barre de contrôle, puis utilisez pour ◀/▶ sélectionner **Play** pour afficher la vidéo.

■ SOURCE



- Appuyez sur le bouton de **menu** sur l'unité principale ou sur la télécommande pour afficher le menu principal. Puis utilisez pour ◀/▶ sélectionner la **source** et appuyez sur le bouton **OK** pour entrer. Utilisez pour ◀/▶ sélectionner les sources d'entrée parmi: **TV / AV / YPbPr / HDMI1 / HDMI2 / HDMI3 / VGA** et appuyez sur le bouton **OK** pour confirmer.

CONFIGURATION



- Appuyez sur le bouton de **menu** sur l'unité principale ou sur la télécommande pour afficher le menu principal. Puis utilisez pour ◀/▶ sélectionner la configuration et appuyez sur le bouton **OK** pour entrer. Utilisez pour ◀/▶ sélectionner l'option souhaitée.

■ RÉGLAGE



- Appuyez sur les boutons ◀/▶ pour sélectionner le menu de **RÉGLAGE**, puis appuyez sur le bouton **OK** pour entrer. Appuyez sur les boutons ▲/▼ pour sélectionner les options de réglage suivantes, puis appuyez sur les boutons pour ajuster le réglage de chaque option.

Langue Menu	Choisir la langue du menu: Anglais, Français ou Español. le défaut à l'écran la langue du menu est l'anglais.
OSD Time Out	Sélectionnez le temps de l'OSD parmi 15s / 30s / 45s / 60s.
Portable à distance	Tout d'abord, utilisez votre appareil portable pour scanner le QR code pour télécharger l'application (<i>Assurez-vous que le dispositif portable et le téléviseur dans le même réseau</i>), ou vous pouvez aussi taper "Remote Westinghouse" dans Google Play ou App Store pour télécharger l'application. Deuxièmement, entrez le code à 6 chiffres après l'installation de l'application. 6 code des chiffres: N / A (<i>Vous pouvez trouver le code à 6 chiffres sous le code QR</i>).
Reglage VGA	Pour ajuster les paramètres VGA: H-POS, V-Pos, horloge, phase, Auto.

Sous-titrage	Mode CC	Sélectionnez le mode CC: CC On, Off ou CC CC On Mute.
	Analog CC	Sélection de base: CC1, CC2, CC3, CC4, Texte1, Texte2, Text3, Text4.
	numérique CC	Sélection avancée: Service1, Service2, Service3, Service4, Service5 et Service6..
	Option	Mode, style de police, taille de police, la police Style de bordure, police Couleur bord, FG couleur, BG couleur, FG Opacité, BG Opacité.
Autres Parametres	Activer ou désactiver l'audio seulement.	
Mode Usine	Restaurer le téléviseur aux réglages d'usine par défaut.	

■ **AUDIO**

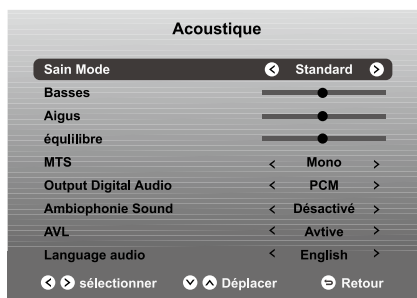

- Appuyez sur les boutons ◀/▶ pour sélectionner le menu **AUDIO** puis appuyez sur le bouton **OK** pour entrer. Appuyez sur les boutons ▲/▼ pour sélectionner les options audio suivantes, puis appuyez sur les boutons ◀/▶ pour ajuster le réglage de chaque option.

Sain Mode	Permettre la sélection d'une technique audio-amélioration: Standard / Musique / Cinéma / Sport / utilisateur.
Basses	<i>Contrôler l'intensité relative des sons graves. (Pour le mode de l'utilisateur)</i>
Aigus	<i>Contrôler l'intensité relative des sons plus aigus. (Pour le mode de l'utilisateur)</i>
équilibre	Réglez le volume relatif de l'orateur dans un système de haut-parleurs multiples.
MTS	Appuyez sur le bouton ▲/▼ pour sélectionner MTS, puis une pression sur un bouton ◀/▶ ajuster.
Output Digital Audio	Sélectionnez le mode de sortie audio numérique entre RAW / PCM / Off.
Ambiophonie Sound	Activer ou désactiver le mode surround.
AVL	Les niveaux de volume sont automatiquement contrôlés sur On ou Off.
Language audio	Sélectionnez la langue audio entre: Anglais, Français ou Español.

■ IMAGE

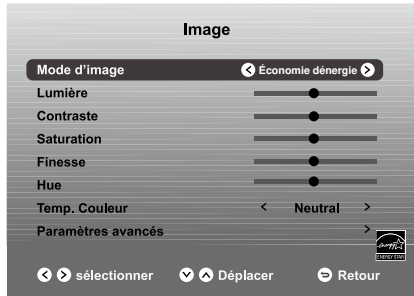

- Appuyez sur les boutons ◀/▶ pour sélectionner le menu de **IMAGE**, puis appuyez sur le bouton **OK** pour entrer. Appuyez sur les boutons ▲/▼ pour sélectionner les options d'image suivants, puis appuyez sur les boutons ◀/▶ pour ajuster le réglage de chaque option.

Mode d'image	Permet de basculer entre les modes d'image : Dynamique/Film/Économies d'énergie/Utilisateur/Standard. Alternative : vous pouvez appuyer sur la touche P.MODE pour sélectionner le mode image directement.
Lumière	<i>Augmenter ou diminuer la quantité de blanc dans l'image. (Pour le mode de l'utilisateur)</i>
Contraste	<i>Ajustez la différence entre les niveaux clairs et foncés dans les images. (Pour le mode de l'utilisateur)</i>
Saturation	<i>Contrôler l'intensité des couleurs. (Pour le mode de l'utilisateur)</i>
Finesse	<i>Ajustez le niveau de netteté des bords entre les zones claires et sombres de l'image. (Pour le mode de l'utilisateur)</i>
Hue	Ajuster l'intensité de la teinte.
Temp. Couleur	Cycle entre les températures de couleur: Neutre / Chaud / utilisateur / Froid.
Paramètres avancés	Sélectionnez et réglez les paramètres suivants. 1) Aspect Ratio: Choisissez de voir l'image de la télévision dans différents formats parmi: Standard / remplissage. 2) Réduction du bruit: Réduit le niveau du bruit appareil connecté: HF / Faible / Moyen / Fort. 3) contraste dynamique: Régler contraste dynamique On / Off. 4) Balance des blancs: Pour régler la balance des blancs.

■ CANAL

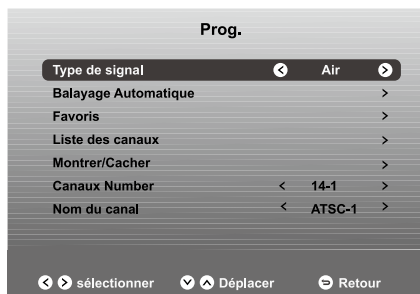

- Appuyez sur les boutons ◀/▶ pour sélectionner le menu **CANAL** puis appuyez sur le bouton **OK** pour entrer. Appuyez sur les boutons ▲/▼ pour sélectionner les options de canal suivante et appuyez sur les boutons ◀/▶ pour ajuster le réglage de chaque option.

Type de signal	Sélectionnez antenne entre Air et Câble.
Balayage Automatique	De câble: Choisir votre système de câble à partir de: Auto / STD / IRC / HRC. Auto Scan: Sélectionnez la fonction Auto Scan pour scanner vos chaînes câblées disponibles.
favori	Pour définir le canal sélectionné comme canal favori.
Liste des canaux	Afficher la liste des chaînes actuelle.
Montrer/Cacher	Afficher / Masquer le canal sélectionné.
Canaux Number	Afficher le numéro de canal actuel.
Nom du canal	Afficher l'étiquette du canal actuel.

■ HEURE



- Appuyez sur les boutons ◀/▶ pour sélectionner le menu **HEURE**, puis appuyez sur le bouton **OK** pour entrer. Appuyez sur les boutons ▲/▼ pour sélectionner les options de temps suivante et appuyez sur les boutons ◀/▶ pour ajuster le réglage de chaque option.

Timer de Veille	Pour sélectionner une durée au bout de laquelle le téléviseur passe automatiquement en mode Veille :Off/10/.../180/240 min.
------------------------	---

■ **VERROUILLAGE**

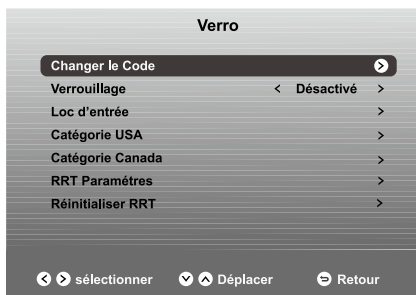

- Appuyez sur les boutons ◀/▶ pour sélectionner le menu **Verrouillage** et appuyez sur le bouton **OK** pour entrer. Utilisez les touches 0-9 pour entrer le mot de passe à 4 chiffres pour accéder au menu **LOCK**.
- Appuyez sur les boutons ▲/▼ pour sélectionner les options de verrouillage suivantes, puis appuyez sur les boutons ◀/▶ pour ajuster le réglage de chaque option.

Remarque: le mot de passe par défaut est "0000".

Changer le Code	Utilisez les touches 0-9 pour saisir le nouveau mot de passe à 4 chiffres et entrer de nouveau pour confirmer le nouveau mot de passe.	
Verrouillage	Sélectionnez pour activer / désactiver verrouillage du système. Les options suivantes (États-Unis, Canada, Reset RRT) ne seront accessibles lorsque vous mettez le système de verrouillage sur.	
Loc d'entrée	Pour bloquer ou débloquer les différentes sources d'entrée.	
Catégorie USA	TV	COTE TV: Appuyez sur le bouton OK pour verrouiller ou déverrouiller TV Évaluation.
	MPAA	Sélectionnez MPAA rating: N / A, G, PG, PG-13, R, NC-17, ou X.
Catégorie Canada	Canada anglais	Sélectionner la notation de la MPAA pour le Canada anglophone: E, C, C8 +, G, PG, 14+, 18+.
	Canada Français	Sélectionner la notation de la MPAA pour le Québec du Canada: E, G, 8 ans +, 13 ans +, 16 ans +, 18 ans +.
RRT Paramètres	Réglez Note Région tableau.	
Réinitialiser RRT	Sélectionnez pour réinitialiser le réglage de RRT.	



- Si une nouvelle version est disponible, elle sera téléchargée en arrière-plan. Lorsque vous ouvrirez l'application, une barre de menu s'affichera pour vous avertir que la mise à niveau est en cours de téléchargement et que vous devez réessayer plus tard.

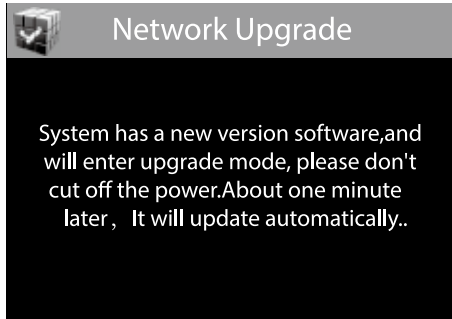

- Une fois que le téléchargement sera terminé et que vous aurez appuyé sur le bouton de mise en veille, la mise à niveau sera effectuée automatiquement.

Remarque : *Puisque le processus est entièrement automatique, ne coupez pas l'alimentation.*

Mise à niveau manuelle

- Une fois que le téléviseur est connecté au réseau, vous pouvez vérifier si une nouvelle version est disponible en utilisant l'option de mise à niveau manuelle sur le réseau.

Rappel concernant la connexion Internet :

- Les situations suivantes peuvent se produire lorsque vous vous connectez à Internet pour utiliser vos services TPC.
- 1. Veuillez vérifier la puissance de votre signal Internet lorsque vous vous connectez à Internet. Une puissance du signal inférieure à 50 peut entraîner une mauvaise connexion et une image moins fluide.
- 2. L'accès aux services TPC peut prendre jusqu'à 30 secondes lors de la connexion à Internet.

Vitesse Internet de 10 Mo ou plus recommandée

Contrôle parental

Appuyez sur la touche **MENU** de l'appareil principal ou de la télécommande, puis sur les touches ◀ / ▶ pour sélectionner le menu **LOCK (VERROU)**. Utilisez les touches **0 à 9** pour entrer le mot de passe à 4 chiffres qui vous permettra d'ouvrir le menu **LOCK (VERROU)**. Si vous utilisez cette fonction, vous pouvez « bloquer » la diffusion de la programmation télévisuelle indésirable. Le contrôle parental propose une vaste gamme d'options et de paramètres servant à restreindre ou à « bloquer » la programmation télévisuelle. Le contrôle parental permet à l'utilisateur de définir les classements d'émission qu'ils jugent acceptables pour les téléspectateurs plus jeunes et plus sensibles. L'utilisateur peut prédéfinir les classements et les activer ou les désactiver en entrant le mot de passe secret à quatre chiffres. Il peut également indiquer à quelle heure bloquer la programmation. Les blocs pour grand public et pour enfants doivent être programmés dans la mémoire du téléviseur. Il existe des systèmes de classement distincts pour les émissions de télévisions et pour les films. On devrait utiliser ces deux systèmes de classement en fonction de l'âge des enfants.

Vue d'ensemble

Pour vous assurer de couvrir toute la programmation télévisuelle (films et émissions de télé), choisissez un classement de la MPAA dans les listes ci-dessous, ainsi que les classements du TV Parental Guidelines Rating Systems ci-dessous, en utilisant l'option de blocage en fonction de l'âge pour grand public et pour enfants. En outre, vous pouvez ajouter d'autres restrictions depuis les exemples de menus et de sous-menus de blocs de contenu ci-dessous.

Éléments dont il faut tenir compte avant de configurer le contrôle parental

Établissez quel cote vous jugez acceptable pour le téléspectateur. (Par exemple, si vous choisissez la cote TV- PG, le système bloquera automatiquement les cotes plus restrictives; le téléspectateur ne pourra pas regarder : les émissions classées TV-PG, TV-14 ou TV-MA.) Vous pouvez bloquer entièrement la source vidéo auxiliaire. (Le signal envoyé par l'équipement, par exemple un magnétoscope, connecté à la prise d'entrée Audio/Vidéo est alors bloqué.) Vous pouvez aussi laisser cette source débloquée, puis choisir les cotes acceptables. Vous pouvez bloquer le « contenu » de la programmation en fonction de paramètres individuels comme : Dialogue musclé, Langage cru, scènes de sexe, scènes de violence ou fantasma. Scènes de violence; option de blocage en contenu. Dans l'option Set Password (Définir le mot de passe), sélectionnez un mot de passe secret à l'aide des touches numériques de la télécommande. Enregistrez le mot de passe; c'est la seule manière d'accéder au menu Parental Control (Contrôle parental) et de changer le paramètre de classement, ou de désactiver le contrôle parental.

- Vous pouvez définir différentes restrictions de visionnement pour grand public et pour enfants; celles-ci peuvent être actives pour les deux types de téléspectateurs en même temps.
- Indiquer simplement un blocage de contenu, par exemple les scènes de sexe, ne bloquera pas automatiquement la programmation issue des sources vidéo.
- Même si vous décidez de ne pas bloquer les entrées AUX, les cotes que vous indiquez bloqueront automatiquement la programmation issue des sources vidéo.
- Vous ne pouvez pas désactiver le contrôle parental en débranchant le téléviseur de la prise de courant. Si l'alimentation est coupée, la plage d'heures bloquées sera automatiquement réinitialisée à sa valeur par défaut.

• **Système de classement de la MPAA (Motion Picture Association of America)**

	Description	Signification
G	Grand public	Le contenu n'offensera pas la majorité des téléspectateurs.
PG	Surveillance parentale recommandée	Les parents pourraient vouloir empêcher leurs enfants de regarder l'émission en raison de son contenu.
PG-13	Accord parental fortement recommandé	L'émission est inappropriée pour les préadolescents; son contenu est plus choquant que celui des émissions avec une cote PG.
R	Réservé aux adultes	Not for children under 17-contains strong element of sex and/or violence.
NC-17	Interdit aux moins de 17 ans	En aucun cas destiné aux enfants de moins de 17 ans. Présente du contenu sexuel explicite.
X	Films pornographiques	Équivalent à la cote NC-17.
Aucun classement	Aucun classement	La MPAA n'a pas attribué de cote à cette émission.

• **Système de classement TV Parental Guideline Rating System**

	Description	Signification
TV-Y	Tous les enfants	Le contenu n'offensera pas la majorité des téléspectateurs.
TV-Y7	Enfants de 7 ans	Jugé convenable pour les enfants de plus de 7 ans; peut contenir des scènes de violence fictive.
TV-G	Grand public	Convient à tous les auditoires; les enfants peuvent regarder cette programmation sans supervision.
TV-PG	surveillance parentale recommandée	Ne convient pas aux jeunes enfants; peut contenir des propos suggestifs, un langage grossier et des scènes de sexe et de violence.
TV-14	Accord parental fortement recommandé	Ne convient pas aux enfants de moins de 14 ans; peut contenir des propos abusifs, un langage .
TV-MA	Réservé aux adultes	Adultes uniquement; peut contenir des propos abusifs, un langage grossier et des scènes de sexe et de violence.

Classement canadien :

Le classement canadien-anglais est utilisé dans tout le Canada anglophone (C, C8+,G, PG,14+, 18+). Le classement canadien-français est utilisé au Québec (G,8 ans+, 13 ans+,16 ans+, 18 ans+).

Remarque : La puce V-Chip bloquera automatiquement certaines catégories « plus restrictive ». Si vous bloquez la catégorie TV-Y, la catégorie TV-Y7 sera alors automatiquement bloquée. De la même manière, si vous bloquez la catégorie TV-G, alors toutes les catégories du groupe « jeunes adultes » seront bloquées (TV-G, TV-PG,TV-14 et TV-MA).

Dépannage

Si votre téléviseur ne fonctionne pas normalement ou si vous n'arrivez pas à l'allumer, veuillez vérifier les éléments de dépannage suivants. Pour identifier le problème, pensez aussi à vérifier tous les autres appareils électroniques connectés, par exemple le lecteur de DVD ou le lecteur Blu-ray. Si le téléviseur ne fonctionne toujours pas normalement, communiquez avec le service d'assistance technique.

Le téléviseur ne fonctionne pas normalement

Le téléviseur ne répond pas quand vous appuyez sur les touches	<ul style="list-style-type: none">• Il arrive que le téléviseur se fige en cours d'utilisation. Débranchez le cordon d'alimentation de la prise de courant pendant quelques minutes. Rebranchez l'appareil et tentez de l'utiliser de la manière habituelle.
Il est impossible d'allumer le téléviseur	<ul style="list-style-type: none">• Assurez-vous que le téléviseur est branché dans la prise électrique.• Assurez-vous que tous les appareils AV connectés sont éteints avant d'allumer le téléviseur.
La télécommande ne fonctionne pas	<ul style="list-style-type: none">• Vérifiez si des objets situés entre le téléviseur et la télécommande peuvent bloquer le signal. Assurez-vous de viser directement le téléviseur avec la télécommande.• Vérifiez si la polarité des piles installées est adéquate(+ vers +, - vers -).• Installez de nouvelles piles.
Le téléviseur s'éteint subitement	<ul style="list-style-type: none">• Vérifiez l'alimentation du téléviseur. La prise électrique est peut-être coupée.• Vérifiez si le minuteur de mise en veille est programmé.• Vérifiez si la fonction de mise en veille automatique est activée.

La fonction vidéo est inopérante

Pas d'image et pas de son	<ul style="list-style-type: none">• Vérifiez si le téléviseur est allumé.• Essayez de changer de chaîne. Le problème provient peut-être du télédiffuseur.
L'image apparaît lentement après avoir allumé le téléviseur	<ul style="list-style-type: none">• C'est normal; l'image est cachée pendant le processus de démarrage du téléviseur. Veuillez communiquer avec le service d'assistance si l'image n'apparaît pas au bout de cinq minutes.
Aucune couleur, ou couleur ou image de piètre qualité	<ul style="list-style-type: none">• Réglez les paramètres dans le menu PICTURE (IMAGE).• Essayez de changer de chaîne. Le problème provient peut-être du télédiffuseur.• Vérifiez si les câbles vidéo sont bien raccordés.
Barre horizontale ou verticale, ou tremblement de l'image	<ul style="list-style-type: none">• Cherchez une source d'interférence locale, par exemple un appareil ménager ou un outil électrique.
Mauvaise réception sur certains canaux	<ul style="list-style-type: none">• La station ou la chaîne câblée éprouvent peut-être des difficultés;• changez de chaîne.• Le signal de la station est peut-être faible; pour que la réception s'améliore, changez la position de l'antenne.
Des lignes ou des stries dans les images	<ul style="list-style-type: none">• Vérifiez l'antenne (changez sa position.)
Aucune image lors de la connexion	<ul style="list-style-type: none">• Vérifiez si la source d'entrée est HDMI1/HDMI2/HDMI3.
Le format de l'image semble incorrect	<ul style="list-style-type: none">• Réglez les paramètres de format d'image dans le menu SETUP (CONFIGURATION) ou appuyez sur la touche ASPECT de la télécommande.

Dépannage

La fonction audio est inopérante

L'image est bonne, mais il n'y a pas de son	<ul style="list-style-type: none">• Appuyez sur les touches VOL +/-.• Le son est-il désactivé? Appuyez sur la touche MUTE.• Essayez de changer de chaîne. Le problème provient peut-être du télédiffuseur.
Aucune sortie de l'un des haut-parleurs	<ul style="list-style-type: none">• Réglez les paramètres d'équilibrage dans le menu AUDIO.
Son inhabituel depuis l'intérieur du téléviseur	<ul style="list-style-type: none">• Un changement de l'humidité ou de la température ambiante peut provoquer un bruit inhabituel au moment d'allumer ou d'éteindre le téléviseur; cela n'indique pas une défaillance de l'appareil.
Aucune son lors de la connexion HDMI	<ul style="list-style-type: none">• Check if the input source is HDMI1/HDMI2/HDMI3.
Bruit audio	<ul style="list-style-type: none">• Gardez le câble coaxial RF à l'écart des autres câbles raccordés.

Mot de passe

Mot de passe perdu	<ul style="list-style-type: none">• Sélectionnez le paramètre Set Password (Définir le mot de passe) dans le menu LOCK (VERROU), puis entrez le mot de passe maître suivant : « 8899 ». Celui-ci efface votre mot de passe précédent et vous permet d'entrer un nouveau mot de passe.
--------------------	---

There is a problem in PC mode

Le signal est hors de portée (format non valide)	<ul style="list-style-type: none">• Réglez la résolution, la fréquence horizontale ou la fréquence verticale.
Barre verticale ou strie sur l'arrière-plan, bruit horizontal et position incorrecte	<ul style="list-style-type: none">• Utilisez la configuration automatique, ou réglez l'horloge, la phase ou la position H/V
Couleur instable à l'écran ou une seule couleur affichée	<ul style="list-style-type: none">• Vérifiez le câble d'interconnexion.• Réinstallez la carte vidéo du PC.

Entretien

- Ne pas utiliser le téléviseur dans des endroits trop chauds ou trop froids, car le meuble pourrait se gauchir ou l'écran pourrait ne pas fonctionner correctement. Le téléviseur fonctionne de façon optimale à des températures dans lesquelles vous êtes à l'aise.
- Conserver le téléviseur à une température variant entre 0 °C et 50 °C (soit entre 32 °F et 122 °F).
- La température de fonctionnement varie entre 0 °C et 35 °C (soit entre 32 °F et 95 °F).
- Ne pas installer le téléviseur dans un endroit exposé directement à la lumière du soleil ou proche d'une source de chaleur.

Caractéristiques technique

Taille de l'écran	54.6 pouces en diagonales
Type d'affichage	DLED
Technologie de l'écran	TFT
Écran 60 Hz ou 120 Hz	60 Hz
Résolution d'affichage	1920 x 1080
Soutien HDMI	1920 x 1080
Résolution de l'écran	1920 x 1080
Format de l'image	16:9
Ratio de contraste dynamique de l'écran	1000:1
Temps de réponse (G à G)	8 ms
Durée de vie de la lampe (Calculée en heures)	20,000 hours
Angle de visionnement horizontal À CR>10)	178
Angle de visionnement vertical À CR>10)	178
Montage mural (LxW-mm)	400*200 VESA(mm)

Déclaration d'Ic

Le présent appareil est conforme aux CNR d'Industrie Canada applicables aux appareils radio exempts de licence. L'exploitation est autorisée aux deux conditions suivantes :

(1) l'appareil ne doit pas produire de brouillage, et (2) l'utilisateur de l'appareil doit accepter tout brouillage radioélectrique subi, même si le brouillage est susceptible d'en compromettre le fonctionnement."

Cet équipement doit être installé et utilisé à une distance minimale de 20 cm entre le radiateur et votre corps.

CAN NMB-3(B).

Déclaration du ministère des Communications du Canada

Appareil de récepton de télévision câblo-compatible ordinaire NTMR-7 du Canada.

Cet appareil numérique de la classe B est conforme à la norme NMB-003 du Canada.

OTT APP SERVICE

Si vous voulez savoir sur ces informations APP ou obtenir plus de service. S'il vous plaît se référer à la suite du contenu.

- **Netflix**



Vous pouvez appeler le téléphone suivant pour plus d'aide: **866-579-7172**

Si votre question est relative au service à la clientèle, s'il vous plaît se référer à <https://contactus.netflix.com/help> pour obtenir les coordonnées alternative.

- **YouTube**



Vous pouvez consulter le site Web suivant pour plus d'aide:

<https://productforums.google.com/forum/#!categories/youtube/smart-tvs>

- **TG**



Vous pouvez appeler le téléphone suivant pour plus d'aide: **888-874-5411**

- **AccuWeather**



Vous pouvez envoyer un e-mail à AccuWeather pour plus d'aide: CustomerService@AccuWeather.com

TABLA DE CONTENIDO		
1	Instrucciones de seguridad importantes	2
2	Información de seguridad	3
3	Preparación	Qué se incluye 4
		Vista frontal 5
		Vista posterior 6
		Instalación del soporte 7
		Control remoto 8
4	Conexión de dispositivos externos	9
5	Personalizar la configuración del televisor	Configuración inicial 10
		Navegar por los ajustes de configuración 11
		APPS 12
		Media 13
		Viendo JPEG 13
		Viendo MJPEG 14
		Fuente 14
		Configuración 15
		Ajustes 15
		Audio 16
		Imagen 17
Canal 18		
Hora 18		
Bloqueo 19		
Red 20		
6	Control parental	22
7	Solución de problemas	24
8	Mantenimiento	25
9	Especificación	26
10	OTT APP Servicio	27

INSTRUCCIONES DE SEGURIDAD IMPORTANTES

- **Lea estas instrucciones** – todas las instrucciones de seguridad y sobre el funcionamiento se deben leer antes de utilizar este producto.
- **Guarde estas instrucciones** – las instrucciones de seguridad y sobre el funcionamiento se deben conservar para futuras referencias.
- **Tome en cuenta todas las advertencias** – todas las advertencias en el producto y en las instrucciones sobre el funcionamiento se deben cumplir.
- **Follow all instructions** – All operating and use instructions should be followed.
- **No use este aparato cerca del agua** – el producto no se debe usar cerca del agua o la humedad, por ejemplo, en un sótano húmedo o cerca de una piscina, y similares.
- Limpie sólo con un paño seco.
- No bloquee las aberturas de ventilación. Instale de acuerdo con las instrucciones del fabricante.
- No lo instale cerca de fuentes de calor, como radiadores, calefactores, estufas u otros aparatos (incluyendo amplificadores) que produzcan calor.
- No anule el propósito de seguridad del enchufe polarizado o con conexión a tierra. Un enchufe polarizado tiene dos patas, una más ancha que la otra. Un enchufe con conexión a tierra tiene dos patas y una tercera clavija con conexión a tierra. La pata ancha o la tercera clavija se proporciona para su seguridad. Si el enchufe proporcionado no encaja en el tomacorriente, consulte a un electricista para que reemplace el tomacorriente obsoleto.
- Proteja el cable de alimentación para que no sea pisado o aplastado, especialmente en la parte de los enchufes, receptáculos y en el punto en el que salen del aparato.
- Use sólo dispositivos/accesorios especificados por el fabricante.
- Use sólo con un carro, base, trípode, soporte o mesa especificados por el fabricante o vendidos con el aparato. Cuando se utiliza un carro o un estante, tenga cuidado cuando mueva la combinación de carro/aparato para evitar lesiones si éste se vuelca.



- Desenchufe el aparato durante las tormentas eléctricas o cuando no los utilice durante periodos de tiempo prolongados.
- Remita todo mantenimiento al personal calificado. Se requiere servicio cuando el aparato ha sido dañado de cualquier manera, como cuando el cable de alimentación o el enchufe está dañado, se ha derramado líquido o han caído objetos dentro del aparato, el aparato ha sido expuesto a la lluvia o a la humedad, si no funciona normalmente o se ha caído.

Licencias y de información sobre patentes

Este producto WESTINGHOUSE puede estar cubierto por una o varias patentes estadounidenses y extranjeras y solicitudes de patente.

- Mantenga la unidad en un ambiente bien ventilado.

ADVERTENCIA: Para reducir el riesgo de incendio o descarga eléctrica, no exponga este aparato a la lluvia ni a la humedad. El aparato no debe ser expuesto a goteos o salpicaduras. No se deben colocar sobre el aparato objetos llenos de líquido, como floreros.

ADVERTENCIA: Las pilas no se deben exponer a un calor excesivo como el del sol, fuego o similares.

ADVERTENCIA: EL enchufe de la red se utiliza como dispositivo de desconexión, el dispositivo de desconexión debe estar siempre disponible.

ADVERTENCIA: Para reducir el riesgo de descarga eléctrica, no retire la cubierta (o parte posterior) ya que no hay piezas que el usuario pueda reparar. Remita el mantenimiento al personal calificado.



Este símbolo de rayo con punta de flecha dentro de un triángulo equilátero está destinado a alertar al usuario de la presencia de "voltaje peligroso" sin aislamiento dentro de la carcasa del producto que puede ser de suficiente magnitud como para constituir un riesgo de descarga eléctrica.



El signo de exclamación dentro de un triángulo equilátero está destinado a alertar al usuario de la presencia de instrucciones importantes de funcionamiento y mantenimiento en la información que acompaña al aparato.



Este equipo es de Clase II o producto eléctrico de doble aislamiento. Se ha diseñado de tal manera que no requiere una conexión de seguridad de tierra eléctrica.



Este producto contiene materiales eléctricos o electrónicos. La presencia de estos materiales pueden, si no se desechan adecuadamente, tener posibles efectos adversos sobre el medio ambiente y la salud humana.

La presencia de esta etiqueta en el producto significa que no se debe desechar como residuo doméstico y se debe recoger por separado. Como consumidor, es responsable de asegurarse que este producto se desheche adecuadamente.



Este producto cumple con las directrices de ENERGY STAR® para la eficiencia energética. ENERGY STAR y la marca ENERGY STAR son marcas registradas en Estados Unidos. ENERGY STAR es una marca registrada propiedad del gobierno de los EE.UU.

INFORMACIÓN DE SEGURIDAD

Para garantizar que este equipo tenga un funcionamiento confiable y seguro, lea cuidadosamente todas las instrucciones de esta guía del usuario, especialmente la siguiente información de seguridad.

Seguridad eléctrica

- El televisor sólo se debe conectar a una fuente de alimentación principal con el voltaje que coincida con la etiqueta en la parte trasera del producto.
- Para prevenir una sobrecarga, no comparta la misma toma de corriente con demasiados componentes electrónicos.
- No coloque los cables de conexión en donde puedan ser pisados o se puedan tropezar con ellos.
- No coloque objetos pesados sobre ningún cable de conexión, ya que puede dañar el cable.
- Sostenga el enchufe principal, no los cables, al retirarlo de un enchufe.
- Durante una tormenta eléctrica o cuando no utilice el televisor durante un periodo prolongado, desconecte el interruptor de encendido en la parte posterior del televisor.
- No permita que entre agua o humedad al televisor o al adaptador de corriente. NO lo use en áreas mojadas o húmedas, como baños, cocinas humeantes o cerca de piscinas.
- Extraiga el enchufe de inmediato y busque ayuda profesional si el enchufe o el cable se dañan, se ha derramado líquido en el aparato, si el televisor accidentalmente se ha expuesto a agua o humedad, si algo penetra accidentalmente por las ranuras de ventilación o si el televisor no funciona con normalidad.
- No retire las cubiertas de seguridad. No hay piezas que el usuario pueda reparar. Es peligroso y puede anular la garantía del producto si intenta reparar la unidad usted mismo. Sólo el personal calificado debe realizar el mantenimiento de este aparato.
- Para evitar fugas de las pilas, retire las pilas del control remoto, cuando el control remoto no se usa durante mucho tiempo o cuando se agotan las pilas.
- No abra ni tire las pilas usadas al fuego.

Seguridad física

- No bloquee las ranuras de ventilación en la cubierta posterior. Puede colocar el televisor en un mueble, pero asegúrese de que haya 5 cm (2") de espacio por todos lados.
- No golpee ni sacuda la pantalla del televisor, ya que puede dañar los circuitos internos. Cuide bien el control remoto.
- Para limpiar el televisor, use un paño suave y seco. No utilice solventes o fluidos a base de petróleo.
- No lo instale cerca de fuentes de calor, como radiadores, calefactores, estufas u otros aparatos (incluyendo amplificadores) que produzcan calor.
- No anule el propósito de seguridad del enchufe polarizado o con toma de tierra. Un enchufe polarizado tiene dos patas, una más ancha que la otra. Un enchufe con conexión a tierra tiene dos patas y una tercera clavija con conexión a tierra. La pata ancha o la tercera clavija se proporciona para su seguridad. Si el enchufe proporcionado no encaja en el tomacorriente, consulte a un electricista para que reemplace el tomacorriente obsoleto.
- Proteja el cable de alimentación para que no sea pisado o aplastado, especialmente en la parte de los enchufes.
- Desenchufe el aparato durante las tormentas eléctricas o cuando no los utilice durante periodos prolongados.
- Remita todo mantenimiento a un personal de servicio calificado. Se requiere servicio cuando el aparato no funciona normalmente o si el aparato, incluyendo el cable de alimentación o el enchufe, se ha dañado de alguna manera.
- También se requiere servicio si se ha derramado líquido o han caído objetos dentro del aparato, cuando ha sido expuesto a la lluvia o a la humedad o si se ha caído.
- Siempre conecte el televisor a una toma de alimentación con conexión de protección a tierra.

PREPARACIÓN

Qué se incluye

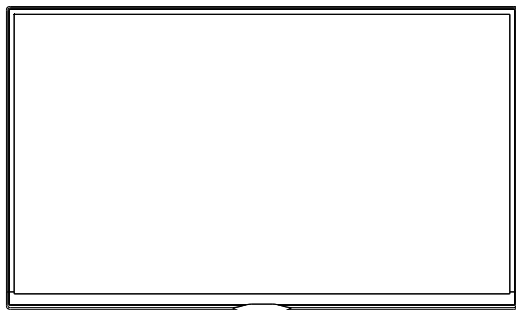

Televisor

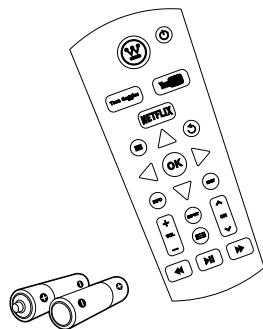

Control remoto con pilas

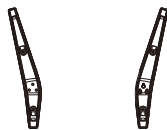

Soporte de TV



Seis Tornillos (M4x14)

**Manual del
usuario**

Manual del usuario

**Guía de
conexión
rápida**

Guía de conexión
rápida

**Garantía
Tarjeta**

Garantía Tarjeta

Vista frontal

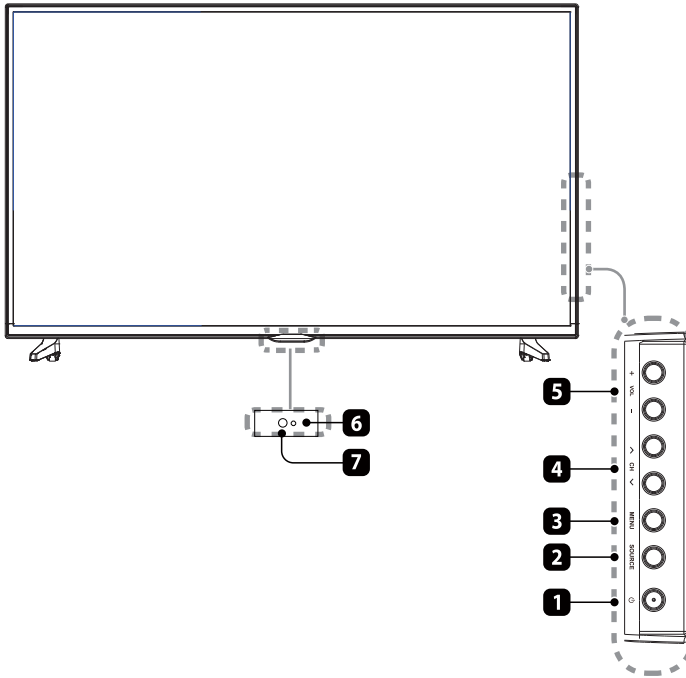

1. **ENCENDIDO**
Encienda el televisor entre modo Encendido / De espera.
2. **FUENTE**
Presione para seleccionar entre las diferentes fuentes de señal de entrada.
3. **MENÚ**
Visualice el menú principal.
4. **CH ^/∨**
Presiones para seleccionar un canal.
5. **VOL +/-**
Presione para ajustar el volumen.
6. **Indicador de POWER**
Se iluminará en azul cuando el televisor esté encendido. Se iluminará en rojo cuando el televisor esté en modo de espera.
7. **IR (Receptor de infrarrojo)**
Recibe las señales del IR del control remoto.

Vista posterior

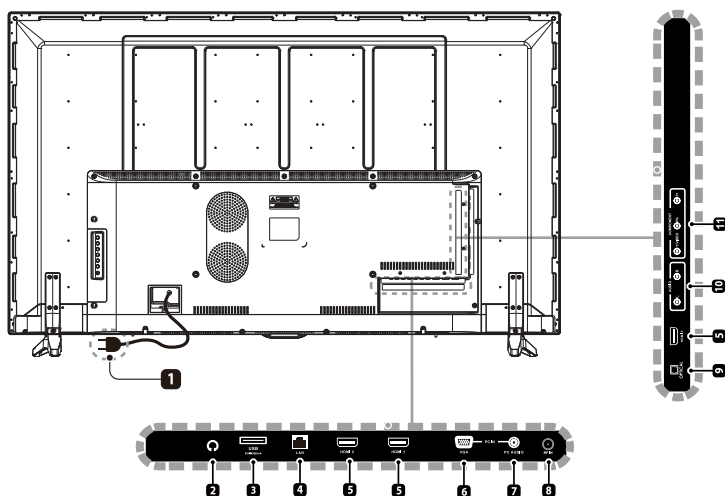

1. **Cable de alimentación**
Conecte a la toma de alimentación de corriente alterna (CA).
2. **Toma de auriculare**
Conecte los auriculares.
3. **Puerto USB**
Conecte a un dispositivo de almacenamiento USB para reproducir película compatible y archivos de fotos.
4. **LAN**
Puerto de conexión de red.
5. **Entradas HDMI**
Conecte a un dispositivo de salida de señal de alta definición (AD).
6. **Entrada VGA**
Conecte a una computadora u otros dispositivos con una interfaz VGA.
7. **Entrada de AUDIO de PC**
Conecte a una salida de audio de la computadora.
8. **Entrada DTV/TV**
Conecte a la toma (75Ω VHF/UHF) de antena con el cable coaxial RF.
9. **ÓPTICA**
Conectar un sistema de sonido digital a esta toma.
10. **Entrada de AUDIO**
Conecte a la toma AUDIO (L / R) Tomas de salida de los dispositivos de audio externos.
11. **COMPOSITE / COMPONENT IN**
Conectar a dispositivos AV con una toma de salida de vídeo y de audio composite/ componente(Y/Pb/Pr). El video compuesto y componente(Y/PB/PR) se comparte con el Audio en(L/R).

Instalación del soporte de la base

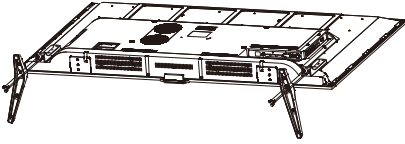

- **1.** Coloque el televisor boca abajo sobre una superficie lisa y acolchonada para evitar que se dañe o raye.
- **2.** Fijar la Base Izquierda Conexión a la unidad principal con los 3 tornillos proporcionados.
- **3.** Fijar la Base Derecha Conexión a la unidad principal utilizando los 3 unidades disponibles tornillos proporcionados.

Control remoto

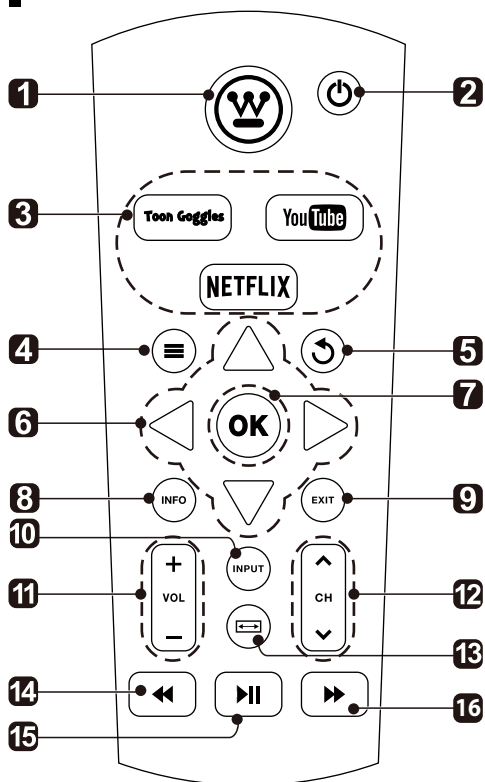

1. **HOME**: Abra el menú de Inicio.
2. **POWER**: Encienda el televisor LED encendido o apagado.
3. **APPS**: Pulse para seleccionar la herramienta deseada.
4. **≡**: Visualice la mano menú del televisor.
5. **↺**: Regreso al botón de menú anterior.
6. **◀▶▶▶**: Le permite navegar por los menús OSD y ajustar la configuración del sistema según sus preferencias.
7. **OK**: Confirme la selección en el menú OSD (On Screen Display).
8. **INFO**: Muestra la fuente de entrada actual y la información del canal.
9. **EXIT**: Salir del menú principal de TV.
10. **INPUT**: Seleccione entre las diferentes fuentes de señal de entrada: TV / AV / YPbPr / HDMI1 / HDMI2 / HDMI3 / VGA.
11. **VOL+/-**: Pulse para aumentar / disminuir el nivel de sonido.
12. **CH^/v**: Presione para cambiar los canales.
13. **⊞**: Pulse para seleccionar la relación de aspecto.
14. **◀◀**: Reproducción hacia atrás rápidamente.
15. **⏸**: Iniciar o la reproducción en pausa.
16. **▶▶**: Haga avanzar la reproducción rápidamente.

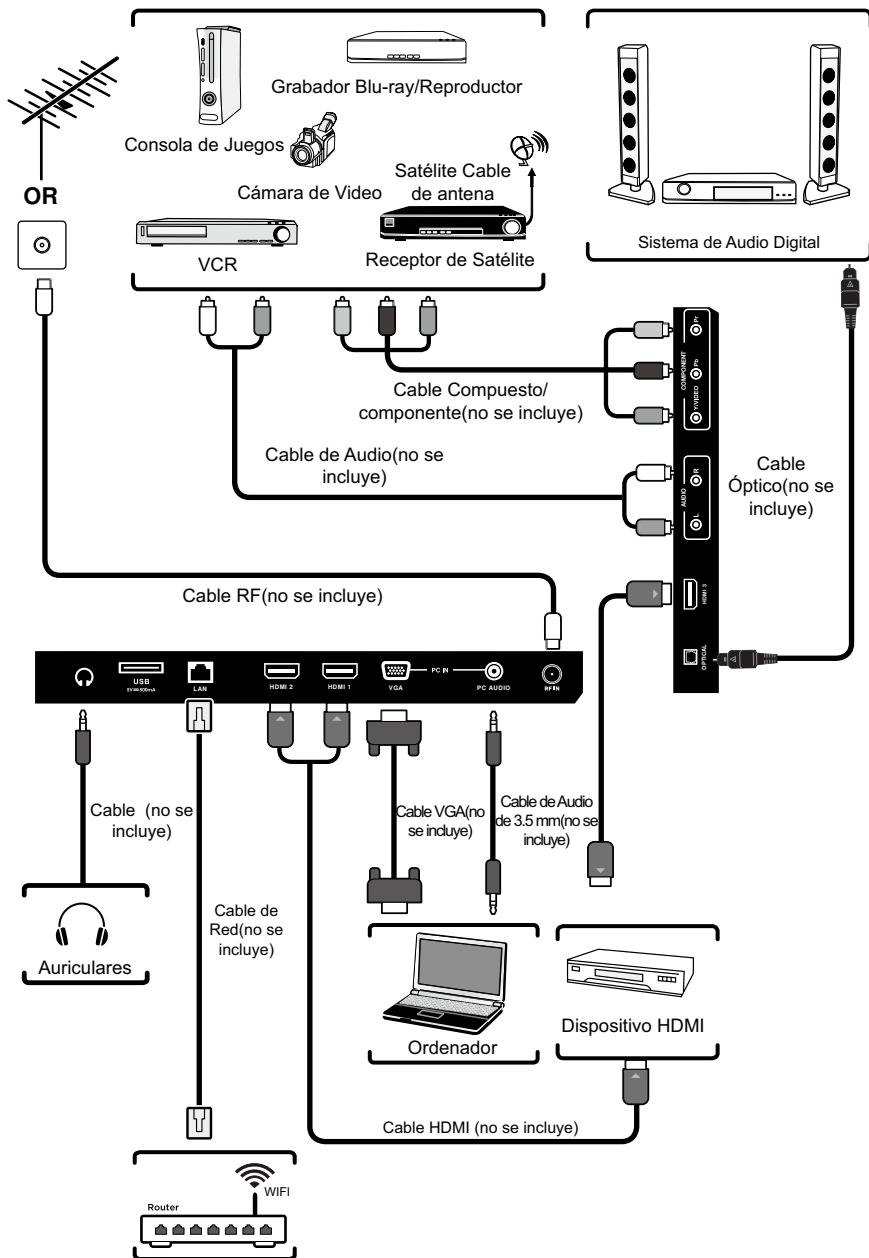

CONEXIÓN DE DISPOSITIVOS EXTERNOS



PERSONALIZAR LA CONFIGURACIÓN DEL TELEVISOR

Configuración inicial

- Conecte el cable de alimentación a la toma de corriente después de haber completado todas las conexiones físicas. En esta etapa, el televisor pasará al modo de espera y el indicador LED rojo se iluminará.
- En el modo de espera, presione el botón  de la unidad principal o en el control remoto para encender el televisor. El indicador LED rojo cambiará a azul.

La primera vez que encienda el televisor, irá al asistente de configuración. Presione los botones  /  para seleccionar el modo deseado y presione **OK** para confirmar.

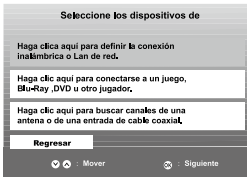
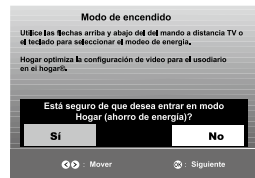
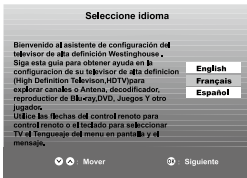

Home (La estrella de energía) es la configuración y los ajustes predeterminados de la televisión tal como fue despachada. Y **Home (La estrella de energía)** es la configuración en que el producto reúne los requisitos de **ENERGY STAR®**. Cualquier cambio a la configuración y a los ajustes predeterminados de la televisión tal como fue despachada cambiarían el consumo de energía. Y al permitir determinadas características y funcionalidades opcionales puede aumentar el consumo de energía más allá de los límites requeridos para la certificación de **ENERGY STAR®**, según sea el caso.

Retail Mode (Modo Retail): Seleccione Modo retail si desea que tu foto sea más brillante. A veces, este modo puede utilizar más energía para operar el modo volumen/sonido y el modo de imagen. En esta configuración, el consumo de energía posiblemente exceda el requerimiento límite de la certificación Energy Star®. **ENERGY STAR®** es un conjunto de directrices de ahorro de energía emitidos por la Environmental EE.UU. Agencia de Protección Ambiental (EPA). **ENERGY STAR®** es un programa conjunto de la Agencia de protección ambiental de EE. UU. y del Departamento de energía de los EE. UU. que nos ayuda a ahorrar dinero y a proteger el medio ambiente a través de productos y prácticas energéticamente eficientes.

- El **ON-MODE Power (modo de encendido de alimentación)** bajo el **Home Mode (Modo de inicio)** debe ser inferior a **28 W**.
- El **SLEEP-MODE Power (modo de suspensión de alimentación)** debe ser inferior a **0.5 W**.

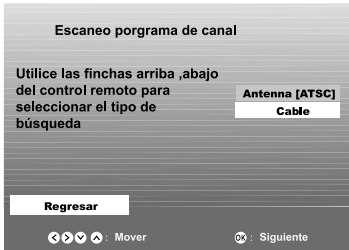

6



7

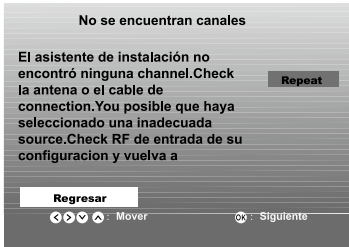

8

- Si no se pueden encontrar los canales, este marco se mostrará automáticamente.

Navegar por los ajustes de configuración

- Pulse el botón **MENU** para visualizar el menú principal.
- Utilice los botones **◀/▶** para seleccionar el menú de configuración y pulse **OK** para entrar, a continuación, pulse **◀/▶** para desplazarse y seleccionar la menu.a dentro.

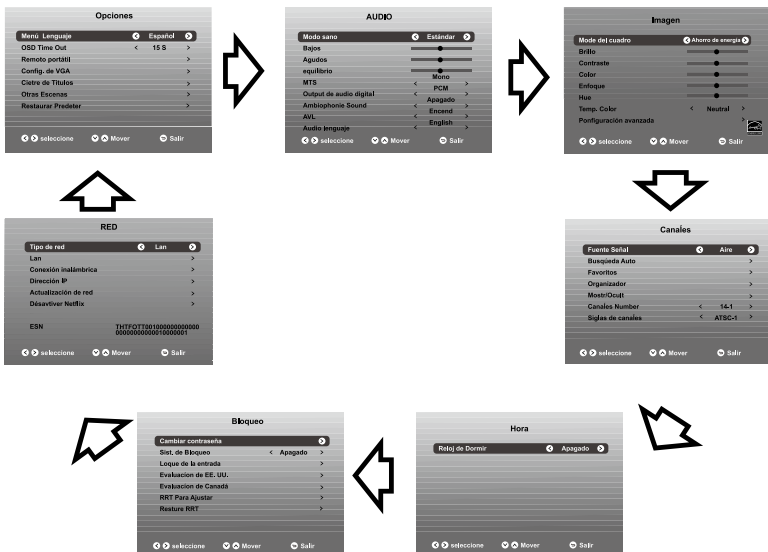

APPS



- Pulse el botón **MENU** de la unidad principal o del mando a distancia para acceder al menú principal. A continuación, utilice ◀/▶ para seleccionar las **aplicaciones** y pulse el botón **OK** para entrar. Utilice ◀/▶ para seleccionar la aplicación deseada. O pulse la tecla de acceso directo en el mando a distancia para introducir el APP directamente.

***Nota:** Después de la TV se conecta a la red, el estado No conectado alterará a Conectado.*

NETFLIX	Podrá disfrutar de programas de televisión y películas transmitidas de forma instantánea por medio de Internet.
YouTube	A través de You Tube, encuentra la manera de tener la mejor pantalla en su hogar.
Toongoggles	Una plataforma para la suscripción de videos bajo demanda que ofrece dibujos animados divertidos y educativos,, juegos y canciones atractivas de todo el mundo y en diferentes idiomas para niños.
AccuWeather	Muestra las condiciones meteorológicas y temperatura actuales de cualquier lugar del mundo en grados centígrados o Fahrenheit.

MEDIA



NOTA: Los dispositivos portátiles de almacenamiento (disco USB o disco duro) debe insertarse.

- Pulse el botón **MENU** de la unidad principal o del mando a distancia para acceder al menú principal. A continuación, utilice ◀/▶ para seleccionar los medios de comunicación y pulse el botón **OK** para entrar. Utilice ◀/▶ para seleccionar la opción deseada.

■ Viendo JPEG

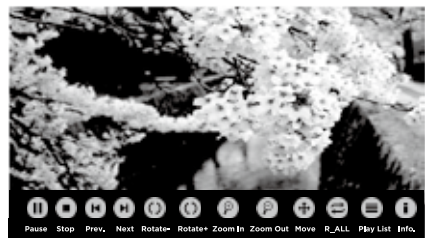
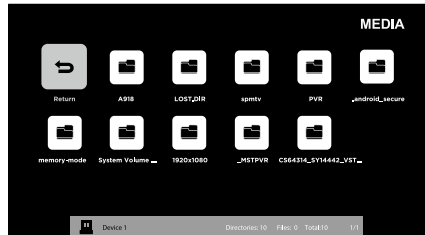
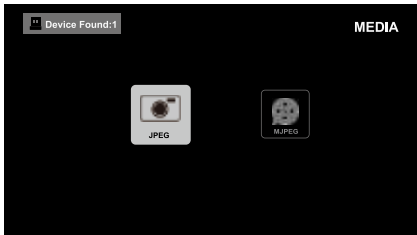

- Después de entrar **MEDIA**, pulse los botones ◀/▶ para seleccionar **JPEG** y luego seleccione el tipo de disco para entrar. A continuación, utilice los botones ▲/▼/◀/▶ para navegar en la carpeta de imágenes y luego seleccionar la imagen que desee y pulse el botón **OK**, cuando ✓ aparece en la parte superior izquierda, presione ▶|| para reproducir la imagen, o pulse el botón de menú para mostrar la barra de control, a continuación, utilice ◀/▶ para seleccionar **Reproducir** para visualizar la imagen.

■ Viendo MJPEG

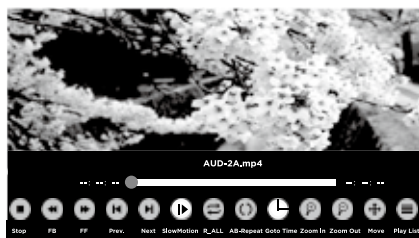
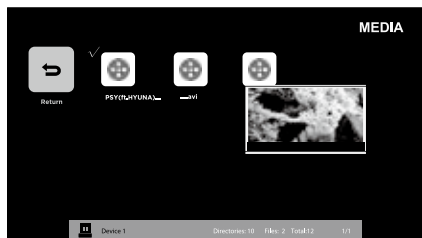
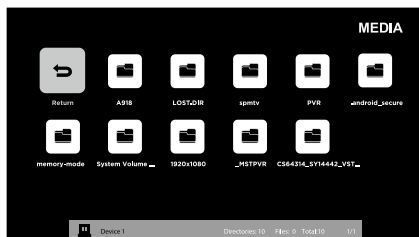
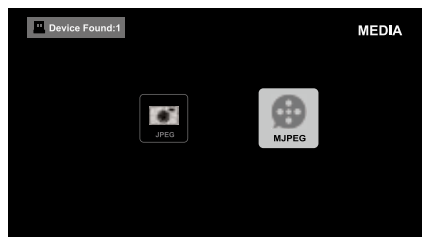

- Después de entrar **MEDIA**, pulse los botones ◀/▶ para seleccionar **MJPEG** y luego seleccione el tipo de disco para entrar. A continuación, utilice los botones ▲/▼/◀/▶ para navegar en la carpeta de vídeo y seleccione el vídeo que desee y pulse el botón **OK**, cuando ✓ aparece en la parte superior izquierda, presione **▶▶** para reproducir el vídeo, o el botón de menú de prensa para mostrar la barra de control, a continuación, utilice ◀/▶ para seleccionar **Reproducir** para visualizar el vídeo.

■ FUENTE



- Pulse el botón de **menú** en la unidad principal o en el mando a distancia para visualizar el menú principal. A continuación, utilice ◀/▶ para seleccionar la fuente y pulse el botón **OK** para entrar en uso ◀/▶ para seleccionar las fuentes de entrada deseadas entre: **TV / AV / YPbPr / HDMI 1 / HDMI 2 / HDMI 3 / VGA** y pulse el botón **OK** para confirmar.

CONFIGURACIÓN



- Pulse el botón de **menú** en la unidad principal o del mando a distancia para acceder al menú principal. A continuación, utilice ◀/▶ para seleccionar la configuración y pulse el botón **OK** para entrar. Utilice ◀/▶ para seleccionar la opción deseada.

■ AJUSTES

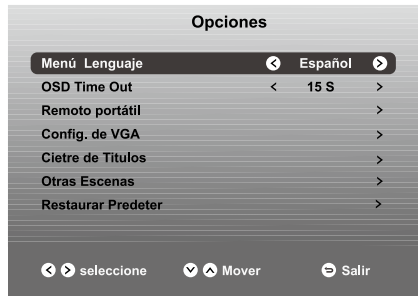

- Pulse los botones ◀/▶ para seleccionar el menú **AJUSTES** y pulse el botón **OK** para entrar. Pulse los botones ▲/▼ para seleccionar las siguientes opciones de configuración y, a continuación, pulse los botones ◀/▶ para ajustar la configuración de cada opción.

Menú Lenguaje	Seleccionar el idioma del menú: Inglés, Francés o Español. El. por defecto el idioma del menú en pantalla es Inglés.
OSD Time Out	Seleccione el tiempo de OSD entre 15s / 30s / 45s / 60s.
Remoto portátil	En primer lugar, utilizar su dispositivo portátil para escanear el código QR para descargar la aplicación (<i>Hacer seguro el dispositivo portable y la televisión en la red Sami</i>), o también puede escribir en "Remote Westinghouse" en Google Play o App Store para descargar la aplicación. En segundo lugar, introducir el código de 6 dígitos después de la instalación de aplicaciones. 6 dígitos código: N / A (<i>Usted puede encontrar el código de 6 dígitos con el código QR</i>).
Config. de VGA	Para ajustar la configuración VGA: H-POS, V-POS, reloj, fase, Auto.

Cierre de Titulos	Modo CC	Seleccione el modo de CC: CC On, Off CC o CC On Mute.
	CC analógicos	Selección básica: CC1, CC2, CC3, CC4, Text1, Text2, Text3, Texto4.
	CC digital	Selección avanzada: Service1, Service2 Servicio3, Servicio4, Servicio5 y Servicio6.
	opción	Modo, estilo de fuente, tamaño de fuente, Font Edge Style, Font Color borde, FG color, el color de fondo, FG Opacidad, BG Opacidad.
Otras Escenas	Activar o Desactivar sólo el audio.	
Restaurar Predeter	Restaurar la TV a los ajustes predeterminados de fábrica.	

■ **AUDIO**



- Pulse los botones ◀/▶ para seleccionar el menú **AUDIO** y luego presione el botón **OK** para entrar. Pulse los botones ▲/▼ para seleccionar las siguientes opciones de audio y pulse los botones ◀/▶ para ajustar la configuración de cada opción.

Modo sano	Permitir la selección de una técnica de audio de mejora: Estándar / Música / Cine / Deportes / usuario.
Bajos	Controla la intensidad relativa de los sonidos de tono más bajos. <i>(Para el modo de usuario)</i>
Agudos	Controla la intensidad relativa de los sonidos de tonos más altos. <i>(Para el modo de usuario)</i>
equilibrio	Ajuste el volumen relativo de los altavoces en un sistema de múltiples altavoces.
MTS	Pulse el botón ▲/▼ para seleccionar MTS, luego presione el botón ◀/▶ ajustar.
Output de audio digital	Seleccione el modo de salida de audio digital entre RAW / PCM / Off.
Ambiphonie Sound	Activar o Desactivar el modo de sonido envolvente.
AVL	Los niveles de volumen se controlan automáticamente en Encendido o Apagado.
Audio lenguaje	Seleccione el idioma de audio entre: Inglés, Francés o Español.

■ IMAGEN

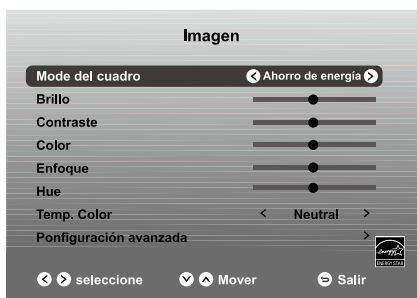

- Pulse los botones ◀/▶ para seleccionar el menú **IMAGEN** y después pulse el botón **OK** para entrar. Pulse los botones ▲/▼ para seleccionar las siguientes opciones de imagen y pulse los botones ◀/▶ para ajustar la configuración de cada opción.

Mode del cuadro	Ciclo entre el modo de imagen: Ahorro de energía / usuario / Retail / Película.
Brillo	Aumentar o disminuir la cantidad de blanco en la imagen. <i>(Para el modo de usuario)</i>
contrastar	Ajuste la diferencia entre los niveles de luz y oscuras en las imágenes. <i>(Para el modo de usuario)</i>
Color	Controla la intensidad del color. <i>(Para el modo de usuario)</i>
Enfoque	Ajuste el nivel de nitidez en los bordes entre zonas claras y oscuras de la imagen. <i>(Para el modo de usuario)</i>
Hue	Ajuste la intensidad del color.
Temp. Color	Ciclo entre temperaturas de color: Neutral / caliente / usuario / Frío.
Ponfiguración avanzada	<p>Seleccione y defina los siguientes ajustes.</p> <p>1) Relación de aspecto: elija si desea ver la imagen de TV en varios formatos entre: Estándar / Fill.</p> <p>2) Reducción de ruido: Reduce el nivel de ruido de la dispositivo conectado: Off / Débil / medio / fuerte.</p> <p>3) Contraste dinámico: Ajuste de contraste dinámico de encendido / apagado.</p> <p>4) Balance de blancos: Para ajustar el balance de blancos.</p>

■ CANAL



- Pulse los botones ◀/▶ para seleccionar el menú **CANAL** y presione el botón **OK** para entrar. Pulse los botones ▲/▼ para seleccionar las siguientes opciones de canales y pulse los botones ◀/▶ para ajustar la configuración de cada opción.

Fuente Señal	Seleccione la antena entre Aire y Cable.
Busquéda Auto	Cable: Seleccione su sistema de cable de: Auto / STD / IRC / HRC. Auto Scan: Seleccione la función Auto Scan para escanear sus canales de cable disponibles.
favoritos	Ajuste el canal seleccionado como canales favoritos.
Organizador	Muestra la lista de canales actual.
Mostr/Ocult	Mostrar / Ocultar el canal seleccionado.
Canales Number	Muestra el número de canal actual.
Siglas de canales	Muestra la etiqueta del canal actual.

■ HORA



- Pulse los botones ◀/▶ para seleccionar el menú **HORA** y pulse el botón **OK** para entrar. Pulse los botones ▲/▼ para seleccionar las siguientes opciones de tiempo y luego pulsar los botones ◀/▶ para ajustar la configuración de cada opción.

Reloj de Dormir	Seleccione un período de tiempo después del cual el televisor cambia automáticamente al modo de espera: Off / 5/10 / ... / 180/240 min.
------------------------	---

■ BLOQUEO



- Pulse los botones ◀/▶ para seleccionar el menú **BLOQUEO** y pulse el botón **OK** para entrar. Utilice los botones 0-9 para introducir la contraseña de 4 dígitos para entrar en el menú de **BLOQUEO**.
- Pulse los botones ▲/▼ para seleccionar las siguientes opciones de bloqueo y continuación, pulse los botones ◀/▶ para ajustar la configuración de cada opción.

Nota: la contraseña predeterminada es "0000".

Cambiar contraseña	Utilice los botones 0-9 para introducir la nueva contraseña de 4 dígitos y volver a entrar para confirmar la nueva contraseña.	
Sist. de Bloqueo	Seleccione para encender / apagar de bloqueo del sistema. Las siguientes opciones (Estados Unidos, Canadá, Reset RRT) sólo será accesible cuando se enciende bloqueo en el sistema.	
Loque de la entrada	Para bloquear o desbloquear las distintas fuentes de entrada.	
Evaluación de EE. UU.	TV	TV RATING: Pulse el botón OK para bloquear o desbloquear la clasificación de TV.
	MPAA	MPAA Seleccione clasificación de la MPAA: N / A, G, PG, PG-13, R, NC-17, o X.
Evaluación de Canadá	Canadá Inglés	Select clasificación de la MPAA para de habla Inglés Canadá: E, C, C8 +, G, PG, 14+, 18+.
	Canadá Francés	Select clasificación de la MPAA para Quebec Canadá: E, G, 8 ans +, 13 ans +, 16 ans +, 18 ans +.
RRT Para Ajustar	Establecer Categoría Zona Tabla.	
Resture RRT	Seleccionar para restablecer la configuración TSR.	



- Si existe una versión nueva, se descargará en segundo plano. Cuando quiera acceder a la aplicación, una barra de menú aparecerá para recordarle que "Se está descargando la actualización del software. Inténtelo más tarde..."

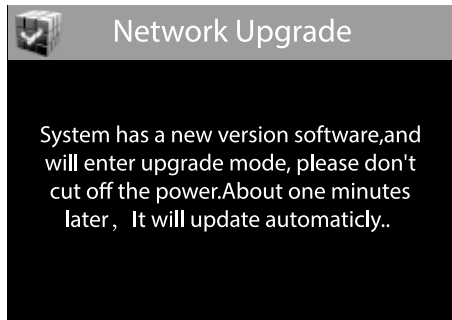

- Una vez que la descarga esté completa, puede actualizarse automáticamente luego de que los usuarios presionen el botón standby.

Nota: Este procedimiento es completamente automático; recuerde no desconectar la corriente.

Actualización manual

- Luego de que la TV se conecta a la red, los usuarios pueden detectar si hay una nueva versión a través de la opción manual de red.

Recordatorio para la conexión a internet:

- A continuación, las posibles situaciones mientras se conecta internet para que disfrute de los servicios OTT.
- 1. Compruebe la intensidad de la señal a internet mientras se conecta a internet, una intensidad de la señal inferior a 50 puede resultar en una mala conexión y una imagen defectuosa.
- 2. Para ingresar a los servicios OTT, se pueden requerir 30 segundos para conectarse a internet.

Se recomiendan 10Mb superiores a la velocidad de internet

CONTROL PARENTAL

Presione el botón **MENÚ** en la unidad principal o en el control remoto luego presione los ◀/▶ botones para seleccionar el menú de **BLOQUEO**. Use los botones **0-9** Para introducir la contraseña de 4 dígitos para ingresar al menú de **BLOQUEO**. Si se utiliza, esta característica de opción puede "bloquear" la programación no deseada que aparezca en el televisor. Control parental ofrece al usuario una amplia variedad de opciones y configuraciones que restringen o "bloquean" la programación que puede aparecer en el televisor. El control parental permite al usuario definir qué clasificación de programa consideran aceptable para el espectador más sensible y joven. Puede ser programado y encendido o apagado por el usuario que especifica la contraseña de 4 números. El usuario puede especificar a qué hora bloquear la programación. Los bloqueos para el público general y los niños deben ser programados en la memoria del televisor. Separe las diferentes clasificaciones de público que se especifican con la televisión y la industria cinematográfica, ambos sistemas de clasificación se deben usar y en base a las edades de los niños.

Descripción general

Para asegurar una cobertura completa de todos los programas de televisión, (películas y programas regulares de TV) elige la clasificación de MPAA, a partir de las siguientes selecciones, así como los siguientes Sistemas de clasificación paternas de TV, al usar la opción Bloque por edad para todos los públicos y niños. Además, es posible que desee añadir restricciones adicionales en el menú de bloque de contenidos y los siguientes ejemplos de submenús.

Cosas a tener en cuenta antes de configurar el Control parental

Determine qué clasificación se considera aceptable para el espectador. (Por ejemplo, si elige TV-PG, las clasificaciones más restrictivas serán bloqueados automáticamente; el espectador no podrá ver: programación nominal TV-PG, TV-14, o TV-MA.) Puede bloquear la fuente de vídeo auxiliar en su totalidad. (Bloquee la señal enviada por el equipo, tal como VCR, conectado a las tomas de entrada de Audio/Vídeo) o déjelas desbloqueadas, a continuación, elija clasificaciones aceptables. Programa de bloqueos "Contenido" basado en parámetros individuales tales como: Diálogo fuerte, lenguaje grosero, escenas de sexo, escenas violentas o de fantasía. Escenas violentas; en la opción Contenido bloqueado. Seleccione una contraseña secreta, en la opción Establecer contraseña con las teclas de números del control remoto. Guarde la contraseña, es la única forma de acceder al menú de control parental y cambiar la configuración de clasificación o desactivar el Control Parental.

- Puede establecer diferentes restricciones de visualización del Control Parental para público en general y niños; ambos pueden estar activos al mismo tiempo.
- Especificar un bloque de contenido, como escenas de sexo, no restringirá automáticamente la programación que se desprende de las fuentes de vídeo.
- Incluso si decide dejar las entradas AUX desbloqueadas, las clasificaciones que se especifican restringirán automáticamente la programación que se desprende de las fuentes de vídeo.
- No puede desactivar el Control Parental desenchufando el televisor. Las horas de bloqueo se restablecerán automáticamente a la configuración de la hora bloqueo original que especifica si la alimentación se ha desconectado.

CONTROL DE BLOQUEO

• Sistema de Clasificación de la Asociación Cinematográfica de los Estados Unidos (MPAA)

Catego		Significado
G	Público general	El contenido no ofensivo para la mayoría de los espectadores.
PG	Guía de los padres Sugerido	El contenido es tal que los padres no quieren que sus hijos vean el programa.
PG-13	Para Padres Advertido	El programa es inapropiado para preadolescentes, con un mayor grado de material ofensivo sugerido que un programa PG nominal.
R	Restringido	No recomendado para niños menores de 17 años, tiene contenido alto en sexo y/o violencia.
NC-17	No se admiten niños menores de 17 años	No recomendado para niños menores de 17 años, bajo ninguna circunstancia. Tiene un alto contenido sexual.
X	Películas hard core	Igual que clasificación NC-17.
Sin clasificar	Sin clasificar	MPAA no clasificó.

• Sistemas de clasificación paternaes de TV

Catego		Significado
TV-Y	Todos los niños	El contenido no ofensivo para la mayoría de los espectadores.
TV-Y7	Dirigido a adultos Niños	Considerado apto para niños mayores de 7 años, puede contener escenas de violencia de fantasía.
TV-G	Público general	Considerado apto para todo público; los niños pueden ver sin supervisión.
TV-PG	Guía de los padres Sugerido	Sugerido inadecuado para niños pequeños, puede contener lenguaje sugerente, lenguaje soez, sexo y escenas violentas.
TV-14	Para Padres Advertido	Inadecuado para niños menores de 14 años, puede contener lenguaje soez, sexo y escenas violentas
TV-MA	Mature Audience Only	Sólo adultos, puede contener lenguaje fuerte, lenguaje soez, sexo y escenas violentas.

Clasificación Canadiense:

El inglés Canadiense es utilizado por toda la habla inglesa de Canadá (C, C8+, G, PG, 14+, 18+).

El francés canadiense se utiliza en Quebec (G, 8 ans+, 13 ans+, 16 ans+, 18 ans+).

Nota: El V-Chip bloqueará automáticamente ciertas categorías que son "más restrictivas". Si bloquea la categoría TV-Y, se bloqueará automáticamente TV-Y7. De manera similar, si bloquea la categoría TV-G, entonces se bloquearán todas las categorías en el "adulto joven". (TV-G, TV-PG, TV-14, y TV-MA).

SOLUCIÓN DE PROBLEMAS

Si el televisor no funciona normalmente o no se puede encender, por favor revise las siguientes preguntas de solución de problemas. Recuerde también comprobar cualquier otro dispositivo electrónico conectado, como reproductor de DVD o Blu-ray para identificar el problema. Si el televisor sigue sin funcionar con normalidad, póngase en contacto con el soporte técnico.

El televisor no funciona correctamente	
El televisor no responde cuando se presionan los botones	<ul style="list-style-type: none"> El televisor se puede congelar durante su uso. Desconecte el cable de alimentación de la toma de corriente durante unos minutos. Vuelva a conectar el cable de alimentación e intente hacerlo funcionar de nuevo como siempre.
El televisor no se puede encender	<ul style="list-style-type: none"> Compruebe que el televisor esté conectado a la fuente de alimentación. Asegúrese de que todos los dispositivos AV conectados estén apagados antes de encender el televisor.
El control remoto no funciona	<ul style="list-style-type: none"> Compruebe si hay algún objeto entre el televisor y el control remoto que pueda interferir. Asegúrese de apuntar el control remoto directamente al televisor. Asegúrese de que las pilas están instaladas en la polaridad correcta (+ to +, - to -). Instale pilas nuevas.
La alimentación se ha cortado repentinamente	<ul style="list-style-type: none"> Compruebe la alimentación del televisor. La fuente de alimentación tal vez fue interrumpida. Compruebe si el temporizador está configurado. Compruebe si la opción En espera automático está activada.
The video function does not work	
No hay imagen ni sonido	<ul style="list-style-type: none"> Compruebe si el televisor está encendido. Intente con otro canal. El problema puede ser causado por la emisora.
La imagen aparece lentamente después de encenderlo	<ul style="list-style-type: none"> Esto es normal, la imagen es muda durante el proceso de arranque del aparato. Póngase en contacto con su centro de servicio si la imagen no aparece transcurridos cinco minutos.
No hay color o es malo o imagen deficiente	<ul style="list-style-type: none"> Ajuste la configuración en el menú IMAGEN. Intente con otro canal. El problema puede ser causado por la emisora. Compruebe que los cables de video estén conectados correctamente.
Barra horizontal/vertical o imagen temblante	<ul style="list-style-type: none"> Verifique la interferencia local como aparatos eléctricos o herramientas de potencia.
Mala recepción en algunos canales	<ul style="list-style-type: none"> La emisora o el canal de cable pueden estar experimentando problemas; sintonice a otra emisora. La señal de la emisora puede ser débil, vuelva a colocar la antena para mejorar la recepción. Compruebe si hay posibles fuentes de interferencia.
Líneas o rayas en las	<ul style="list-style-type: none"> Verifique la antena (cambie la posición de la antena).
No hay fotos al conectar HDMI	<ul style="list-style-type: none"> Compruebe si la fuente de entrada es HDMI1/HDMI2/HDMI3.
Las imágenes aparecen en una equivocada	<ul style="list-style-type: none"> Ajuste la configuración de la proporción de pantalla en el menú de CONFIGURACIÓN o pulse el botón PANTALLA del

SOLUCIÓN DE PROBLEMAS

La función de audio no funciona

La imagen está bien pero no hay sonido	<ul style="list-style-type: none">• Presione los botones VOL +/-.• ¿Se silencia el sonido? Presione el botón MUTE (Silencio).• Intente con otro canal. El problema puede ser causado por la emisora.
No hay salida de uno de los altavoces	<ul style="list-style-type: none">• Ajuste la configuración del balance en el menú AUDIO.
Ruidos extraños que provienen del interior del aparato	<ul style="list-style-type: none">• AUn cambio en la humedad o temperatura del ambiente pueden producir ruidos extraños cuando el televisor está encendido o apagado, y no indica una falla en el televisor.
No hay sonido al conectar HDMI	<ul style="list-style-type: none">• Compruebe si la fuente de entrada es HDMI1/HDMI2/HDMI3.
Ruido de audio	<ul style="list-style-type: none">• Mantenga el cable coaxial RF lejos de los otros cables.

Contraseña

Olvidó la contraseña	<ul style="list-style-type: none">• Seleccione la configuración SET (ESTABLECER) contraseña en el menú LOCK (BLOQUEO), luego introduzca la siguiente contraseña maestra "8899". La contraseña maestra borra la contraseña anterior y le permite introducir una nueva contraseña.
----------------------	--

Hay un problema en el modo PC

La señal esta fuera de alcance (formato inválido)	<ul style="list-style-type: none">• Ajuste la resolución, la frecuencia horizontal o la frecuencia vertical.
Aparecen barras o rayas de fondo y el ruido horizontal y la posición incorrecta	<ul style="list-style-type: none">• Use la configuración automática o ajuste el reloj, la fase o la posición H/V.
El color de la pantalla es inestable o muestra un solo color	<ul style="list-style-type: none">• Compruebe el cable de señal.• Vuelva a instalar la tarjeta de video del PC.

Mantenimiento

- No utilice su televisor en áreas que son demasiado calientes o demasiado frías porque el mueble se puede doblar o la pantalla puede funcionar mal. El televisor funciona mejor a temperaturas que son cómodas para usted.
- Las temperaturas de almacenamiento son de 32 °F a 122 °F (0 °C a 50 °C).
- Las temperaturas de funcionamiento son de 32 °F a 95 °F (0 °C a 35 °C).
- No exponga el televisor directo al sol o cerca de una fuente de calor.

ESPECIFICACION

Tamaño de la pantalla	54.6 pulgadas en diagonal
Tipo de pantalla	DLED
Tecnología del panel	TFT
Panel 60 Hz Vs. 120 Hz	60 Hz
Resolución de la pantalla	1920 x 1080
Soporte HDMI	1920 x 1080
Resolución del panel	1920 x 1080
Proporción de la pantalla	16:9
Proporción de contraste dinámico del panel	1000:1
Tiempo de respuesta (G a G)	8 ms
Lamp Life (Typ. Hours)	20,000 horas
Ángulo de visión horizontal (En CR>10)	178
Ángulo de visión vertical (En CR>10)	178
Montaje en la pared(LxW-mm)	400*200 VESA(mm)

Declaración de IC

Este dispositivo cumple con el estándar de Industry Canada RSS exentos de licencia (s). El funcionamiento está sujeto a las siguientes dos condiciones:

(1)Este dispositivo no deberá causar interferencias perjudiciales y (2) aceptar las interferencias que reciba, incluyendo interferencias que puedan causar un funcionamiento no deseado.

El equipo deberá instalarse y utilizarse con una distancia mínima de 20 cm entre el radiador y su cuerpo.

PUEDE ICES-3(B).

Declaración del DOC canadiense

Televisión estándar reciben aparatos Canada apuestas-7Este aparato de digital de clase B cumple con ICES-003 Canadiense.

OTT APP SERVICIO

Si usted quiere saber acerca de esta información APP u obtener más servicio. Por favor, consulte el siguiente contenido.

- Netflix



Usted puede llamar al siguiente teléfono para obtener más ayuda: **866-579-7172**

Si el asunto es materia de servicio al cliente, consulte <https://contactus.netflix.com/help> para información de contacto alternativa.

- YouTube



Usted puede navegar a la siguiente página web para obtener más ayuda:

<https://productforums.google.com/forum/#!categories/youtube/smart-tvs>

- TG



Usted puede llamar al siguiente teléfono para obtener más ayuda: **888-874-5411**

- AccuWeather



Puede enviar un e-mail a AccuWeather para obtener más ayuda: CustomerService@AccuWeather.com

Warning

This device complies with part 15 of the FCC Rules. Operation is subject to the following two conditions:

- (1) This device may not cause harmful interference, and
- (2) this device must accept any interference received, including interference that may cause undesired operation.

Changes or modifications not expressly approved by the party responsible for compliance could void the user's authority to operate the equipment.

To satisfy FCC RF Exposure requirements for mobile and base station transmission devices, a separation distance of 20 cm or more should be maintained between the antenna of this device and persons during operation. To ensure compliance, operation at closer than this distance is not recommended. The antenna(s) used for this transmitter must not be co-located or operating in conjunction with any other antenna or transmitter.

For a Class B digital device or peripheral, the instructions furnished the user shall include the following or similar statement, placed in a prominent location in the text of the manual:

Note: This equipment has been tested and found to comply with the limits for a Class B digital device, pursuant to part 15 of the FCC Rules. These limits are designed to provide reasonable protection against harmful interference in a residential installation. This equipment generates, uses and can radiate radio frequency energy and, if not installed and used in accordance with the instructions, may cause harmful interference to radio communications. However, there is no guarantee that interference will not occur in a particular installation. If this equipment does cause harmful interference to radio or television reception, which can be determined by turning the equipment off and on, the user is encouraged to try to correct the interference by one or more of the following measures:

- Reorient or relocate the receiving antenna.
- Increase the separation between the equipment and receiver.
- Connect the equipment into an outlet on a circuit different from that to which the receiver is connected.
- Consult the dealer or an experienced radio/TV technician for help.



www.westinghouseelectronics.com

┌
S/N: _____
└