



Model K 1800 IB Model K 2200 IB

Part No. 1.133-121

Part No. 1.133-211

High Pressure Washer Operator Manual

- Overview1
- Precautions1-2
- Assembly Instructions3
- Operating Instructions4
- Using the Accessories5
- Working with Detergents6
- Shut Down and Clean-Up7
- Taking a Break7
- Winterizing and Long-Term Storage ..7
- Cleaning Tips8-9
- Optional Cleaning Accessories9
- Trouble Shooting10-11

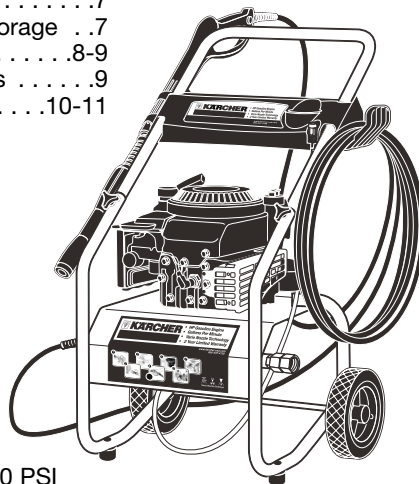

Specification

Model K 1800 IB

Max. Operating pressure 1800 PSI
 Max. Water volume 2.0 GPM
 Engine 3.75 HP Briggs & Stratton Sprint

Model K 2200 IB

Max. Operating pressure 2200 PSI
 Max. Water volume 2.2 GPM
 Engine 6.0 HP Briggs & Stratton Quantum

MODEL K 1800 IB/2200 IB OVERVIEW

NOTE: Engines controls shown may appear different.

Item Description

1. Water inlet
2. Detergent suction tube
3. Oil fill cap
4. Knob Assembly (two each):
Hex Head Screw
Serrated Washer Knob
5. High pressure hose
6. Detergent Filter
7. Handle
8. Trigger gun safety lock
9. Trigger gun
10. Pull start
11. Gas tank
12. Vario spray wand
13. High pressure outlet
(not pictured)
14. Accessory rack
15. Manual
16. 4 screws for accessory
rack (not pictured)

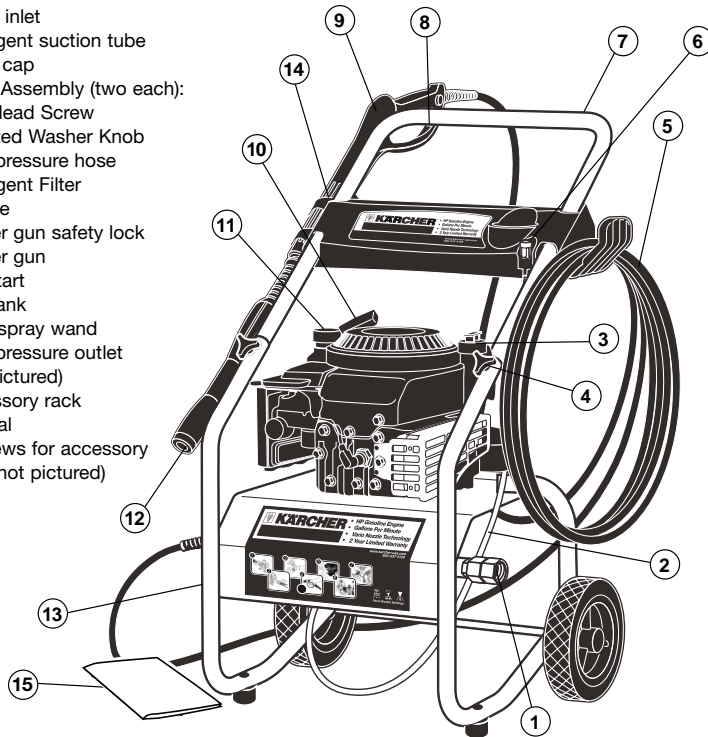

NEVER!

- Never** point nozzle at people or animals.
- Never** drink alcohol or use drugs while operating this equipment.
- Never** spray electrical connections, electrical outlets or fixtures.
- Never** add fuel with the engine running or operate where fuel has been spilled.
- Never** touch hot surfaces or allow accessories to contact hot surfaces.
- Never** operate in an enclosed space, exhaust fumes are dangerous.
- Never** operate near utilities with open flames.
- Never** operate without the water turned on and never use hot water.

IMPORTANT PRECAUTIONS – Read First!

⚠ Safety Warnings

When using this product basic precautions should always be followed:

- Read all the instructions before using the product.
- FIRE HAZARD! Do not add fuel with the engine running. Do not operate if fuel has been spilled. Instead move the machine to a different location and avoid creating sparks.
- Operate and fuel machine in a well ventilated area, free of devices featuring an open pilot or flame such as boilers, water heaters, etc.
- High pressure jets can be dangerous if subject to misuse. The jet must not be directed at persons, animals, electrical devices, or the machine itself.
- Wear safety goggles.
- Do not use acids, solvents, or any other flammable material in this product. These products can cause physical injuries to the operator and irreversible damage to the machine.
- The machine has hot surfaces which can cause burns. Operate the unit in a safe environment and away from children.
- Do not allow the high pressure hose to come into contact with the muffler guard.
- Do not leave the machine running unattended.
- Learn how to stop the machine and release pressure quickly. Be thoroughly familiar with the controls.
- Stay alert — watch what you are doing.
- Do not operate the product when fatigued or under the influence of alcohol or drugs.
- Do not stand on unstable surfaces. Stand with both feet balanced at all times.
- The Gun Safety Lock PREVENTS the trigger from accidentally being engaged. This safety feature DOES NOT lock trigger in the “ON” position.



Water Supply (Cold Water Only)

- Water hose must be at least 3/4 inch in diameter.
- Flow rate of water supply must not fall below 2.5 GPM (gallons per minute).
- Flow rate can be determined by running the water for one minute into an empty 5-gallon container.
- The water supply temperature must not exceed 104°F/40°C.
- Never use the pressure washer to draw in water contaminated with solvents, e.g. paint thinners, gasoline, oil, etc.
- Always prevent debris from being drawn into the unit by using a clean water source.

We strongly recommend that this high pressure washer not be left running for periods of 5 minutes or longer without the trigger gun being engaged.

This Kärcher high pressure washer is equipped with thermal protection to extend the life of your pressure washer. The thermal protector will automatically activate at a pre-determined high temperature ejecting hot water before resetting. This ensures that the pump does not become damaged.

⚠ Caution

- Follow the maintenance instructions specified in the manual.
- This machine has been designed for use with cleaning detergent supplied or recommended by the manufacturer. The use of other cleaning detergents may affect the operation of the machine and void the warranty.

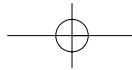

ASSEMBLY INSTRUCTIONS

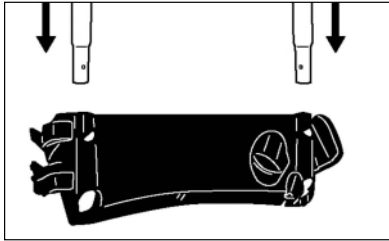

Step 1 Slide the handle through the accessory rack.

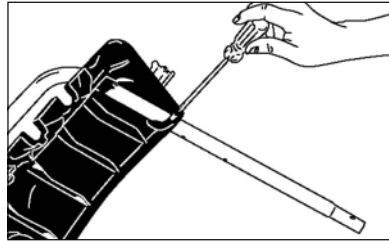

Step 2 Align the holes of the accessory rack to the handle and fasten the four (4) screws.

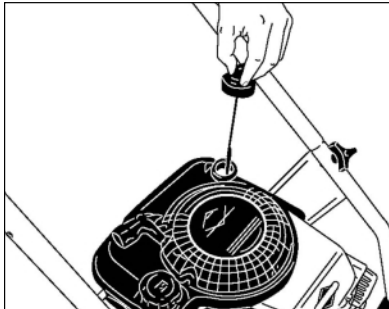

3

Step 3 Check oil level. Oil level should always be between the "FULL" and "ADD" marks on the dipstick. Be sure the machine is level when checking the oil level. (Refer to the engine's operating manual for seasonal grades.)



Step 4 Insert the detergent tray into one of the slots of your choice and screw in the fastener. Fill with the proper detergent for your cleaning project.

Important! Do not run the engine with a high or low oil level as this can cause engine damage. If you have further questions regarding the engine, please refer to the engine's operating manual included with the unit.

You are now ready to operate your Kärcher Pressure Washer.

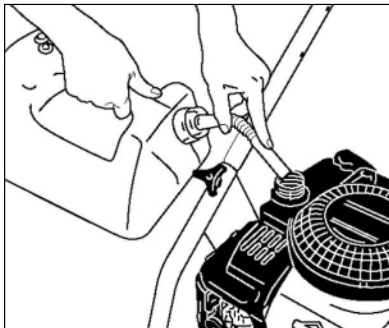

Step 5 Fill gas tank with unleaded gasoline. Do not use leaded gasoline.

OPERATING INSTRUCTIONS

NOTE: Engines controls shown may appear different.

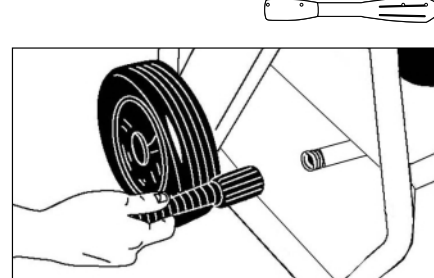

Step 1 Connect the high pressure hose to the unit's high pressure outlet.

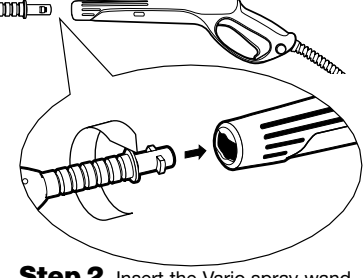

Step 2 Insert the Vario spray wand into the gun. Push in and turn clockwise to lock spray wand in place.

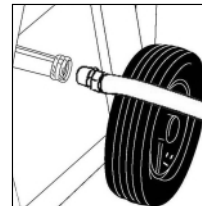

Step 3 Connect garden hose to unit's water inlet.

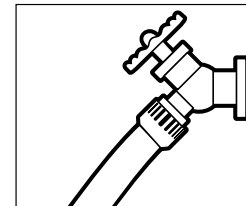

Step 4 Connect garden hose to the cold water source and turn water on completely.

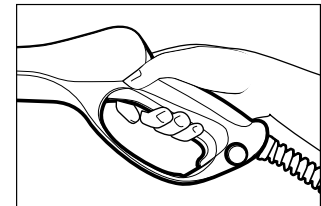

4

Step 5 Trigger the gun to eliminate trapped air, wait for a steady flow of water to emerge from the spray nozzle.

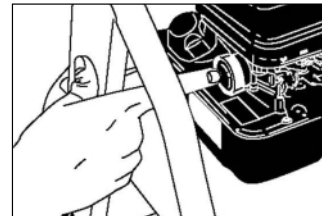

Step 6 Model K 1800 IB: Slide the throttle control to the fast position. Then push primer ball three times. Wait 3 seconds between each push.

Note: in cold weather push 5 times

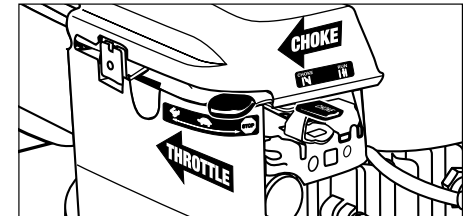

Step 6 Model K 2200 IB: Slide the throttle control to the fast position. Then move the choke lever to the "CHOKE" position (only if engine is cool). After starting, move the choke to "RUN".



Step 7 Pull the starter handle. If the engine fails to start after 3 pulls squeeze the trigger gun to release pressure, and repeat step 7.

USING THE ACCESSORIES

Vario spray wand

The Vario spray wand allows you to adjust the cleaning pressure. To clean at maximum pressure, the Vario wand must be positioned to the high pressure setting (+). To apply detergent, the wand must be positioned to the low pressure setting (-).

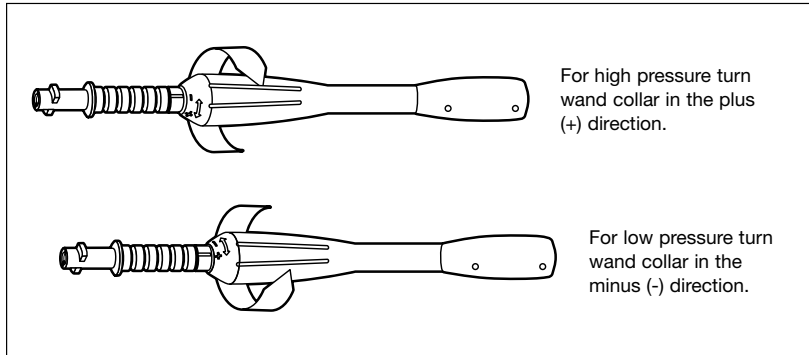

5



Warning

**TO AVOID SERIOUS INJURY,
NEVER POINT SPRAY NOZZLE AT
YOURSELF, OTHER PERSONS
OR ANIMALS**

WORKING WITH DETERGENT

Detergents can only be applied at low pressure (-).

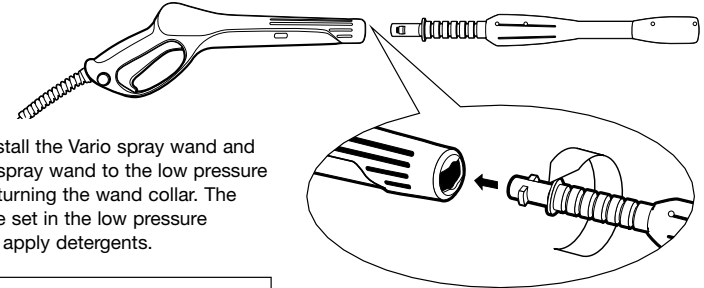

Step 1 Install the Vario spray wand and set the Vario spray wand to the low pressure setting (-) by turning the wand collar. The wand must be set in the low pressure (-) position to apply detergents.

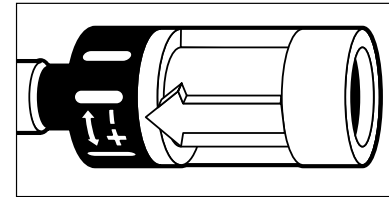

Step 2 Adjust the filter end of the detergent tube for light (-), or maximum (+) detergent coverage.

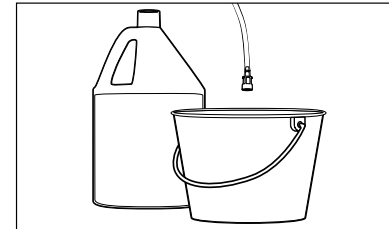

Step 3 Fill a container with Kärcher detergent. Place the filter end of detergent suction tube into the container.

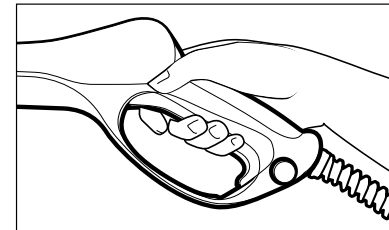

Step 4 With the engine running, pull trigger to operate unit: Liquid detergent is drawn into the unit and mixed with water. Apply detergent to work area. Do not allow detergent to dry on surface.

For best results see Cleaning Tips on pages 8 & 9 for specific information on how to clean different surfaces.

Always Use Kärcher Detergents for Best Results.

Kärcher biodegradable detergents are specially formulated to protect the environment and your pressure washer. The special formula won't clog the suction tube filter and will protect the internal parts of the pressure washer for a longer life. For Kärcher Detergents, check your retailer or call:

**USA: 1-800-537-4129
www.karcher-usa.com
CAN: 1-800-465-4980
www.karcher.ca**

The following Kärcher detergents are available:

- Vehicle Wash
- House Wash
- Degreaser
- Deck Wash
- All Purpose Cleaner



Caution

- Never use:**
- Bleach, Chlorine products and other corrosive chemicals
 - Liquids containing solvents (i.e., paint thinners, gasoline, oils)
 - Tri-sodium phosphate products
 - Ammonia products
 - Acid-based products
- These chemicals will harm the unit and will damage the surface being cleaned.**

6

SHUTTING DOWN & CLEAN-UP

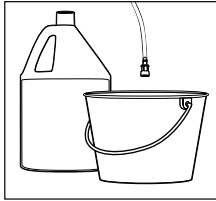

Step 1 Remove detergent suction tube from container and insert into one gallon of fresh water. Siphon water at low pressure for one minute.

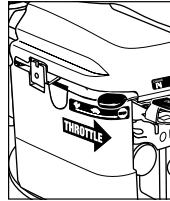

Step 2 Turn off the engine.

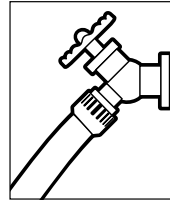

Step 3 Turn off the water source.

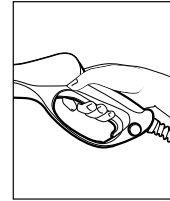

Step 4 Press trigger to release water pressure.

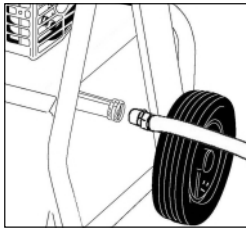

Step 5 Disconnect the garden hose from the water inlet on the unit.

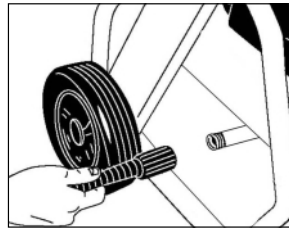

Step 6 Disconnect the high pressure hose from the high pressure outlet and engage the gun safety lock.

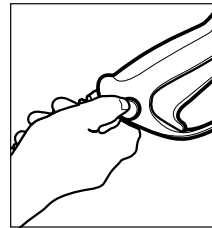

TAKING A BREAK... five minutes or more

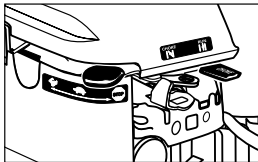

Step 1 Turn off the engine.

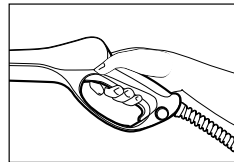

Step 2 Press trigger to release water pressure.

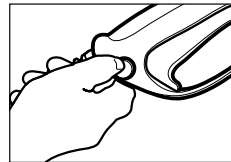

Step 3 Engage gun safety lock.

WINTERIZING AND LONG-TERM STORAGE

1. Disconnect all water connections.
2. Start the machine for a **few seconds**, until the water which had remained in the pump exits. Turn off immediately.
3. Drain the gas and oil from the engine.
4. Do not allow high pressure hose to become kinked.

5. Store the machine and accessories in a room which does not reach freezing temperatures.

Caution: Failure to follow the above directions will result in damage to the pump assembly and accessories.

CLEANING TIPS

Deck Cleaning

(with or without detergent)

Pre-rinse deck and surrounding area with fresh water. If using Kärcher Deck Wash, place detergent suction tube directly into cleaning solution and apply to surface at low pressure. For best results, limit your work area to smaller sections of approximately 25 square feet. Allow Kärcher Deck Wash to remain on surface 1-3 minutes. Do not allow detergent to dry on surface. Rinse at high pressure in a long sweeping motion keeping the spray nozzle approximately 3-6 inches from the cleaning surface. Always clean from top to bottom and from left to right. When moving on to a new section of the cleaning surface, be sure to overlap the previous section to eliminate stop marks and ensure a more even cleaning result.

Caution: Do not use rotating nozzle spray wand on wood surface as it may cause damage.

House Siding

(with or without detergent)

Pre-rinse cleaning surface with fresh water. If using Kärcher House Wash, place detergent suction tube directly into cleaning solution and apply to surface at low pressure (for best results, limit your work area to sections of approximately 6 feet and always apply detergent from bottom to top). Allow Kärcher House Wash to remain on surface 1-3 minutes. Do not allow detergent to dry on surface, if surface appears to be drying, simply wet down surface with fresh water. If needed, use special Wash Brush Attachment to remove stubborn dirt. Rinse at high pressure from top to bottom in an even sweeping motion keeping the spray nozzle approximately 6 inches from the cleaning surface.

Caution: Do not use rotating nozzle spray wand on siding as it may cause damage.

Cement Patios,

Brick and Stone

(with or without detergent)

Pre-rinse cleaning surface with fresh water. If using Kärcher All Purpose Cleaner, place detergent suction tube directly into cleaning solution and apply to surface at low pressure. For best results, limit your work area to smaller sections of approximately 25 square feet. Allow Kärcher All Purpose Cleaner to remain on surface 1-3 minutes. Do not allow detergent to dry on surface. Rinse at high pressure in a sweeping motion keeping the spray nozzle approximately 3-6 inches from the cleaning surface. Always clean from top to bottom and from left to right. For removing extremely stubborn stains, use Kärcher Rotating Nozzle Spray Wand.

Cars, Boats & Motorcycles

(with or without detergent)

Pre-rinse vehicle with fresh water. If using Kärcher Vehicle Wash, place detergent suction tube directly into cleaning solution and apply to surface at low pressure. For best results, clean one side of vehicle at a time and always apply detergent from bottom to top, do not allow detergent to dry on surface. If needed, use special Wash Brush Attachment to remove stubborn dirt. Rinse at high pressure in a sweeping motion keeping the spray nozzle approximately 6-8 inches from the cleaning surface (distance should increase when rinsing pin-striping or other sensitive surfaces). Always clean from top to bottom and from left to right. For best results, wipe surface dry with a chamois or soft dry cloth.

Caution: Do not use rotating nozzle spray wand on vehicles as it may cause damage.

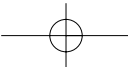

CLEANING TIPS - continued

Barbecue Grills, Outdoor Power Equipment & Gardening Tools (with or without detergent)

Pre-rinse cleaning surface with fresh water. If using Kärcher All Purpose Cleaner or Degreaser, place detergent suction tube directly into cleaning solution and apply detergent at low pressure. Allow Kärcher detergent to remain on surface 1-3 minutes. Do not allow detergent to dry on surface. Rinse at high pressure keeping the spray nozzle approximately 3-6 inches from the cleaning surface. For removing extremely stubborn dirt, it may be necessary to move the spray nozzle even closer to the surface for greater dirt cutting action. To remove caked on mud from garbage cans, lawn mower blades, wheel barrels or other non-sensitive metal surfaces, you may want to use the Kärcher Rotating Nozzle Spray Wand.

9 **Caution: Do not use rotating nozzle spray wand on cloth, plastic or other sensitive surfaces as it may cause damage.**

Patio & Lawn Furniture (with or without detergent)

Pre-rinse furniture and surrounding area with fresh water. If using Kärcher All Purpose Cleaner, place detergent suction tube directly into cleaning solution and apply to surface at low pressure. Allow Kärcher All Purpose Cleaner to remain on surface 1-3 minutes. Do not allow detergent to dry on surface. If needed use special Wash Brush Attachment to remove stubborn dirt. Rinse at high pressure in a sweeping motion keeping the spray nozzle approximately 3-6 inches from the cleaning surface. For best results, clean from top to bottom and from left to right.

Caution: Do not use rotating nozzle spray wand on patio or lawn furniture as it may cause damage.

Recommendations

- Before cleaning any surface an inconspicuous area should be cleaned to test spray pattern and distance for maximum cleaning results.
- If painted surfaces are peeling or chipping, use extreme caution as pressure washer may remove the loose paint from the surface.

OPTIONAL CLEANING ACCESSORIES

Optional cleaning accessories are available to further enhance your cleaning capabilities: See accessories order form for product descriptions and ordering instructions.

- Rotating Wash Brush
- Wash Brush
- House Washing Wand
- Extension Wand
- Rotating Spray Wand
- Flexible Spray Wand
- Underbody Spray Wand
- Telescopic Spray Wand
- Pipe Drain Cleaner
- Floor Washing Tool
- Sandblasting Attachment
- Detergent Foamer Attachment
- Water Pumping Kit
- Water Suction Hose
- Extension Hose 25'

**USA: 1-800-537-4129
www.karcher-usa.com
CAN: 1-800-465-4980
www.karcher.ca**

TROUBLE SHOOTING

Symptom	Cause	Solution
Engine will not start.	No gasoline.	Fill gas tank.
	Low oil level.	Add oil.
	Choke is not in correct position.	Slide choke lever to "CHOKE" position.
	Model K 1800 IB: Engine needs to be primed.	Model K 1800 IB: Slide the throttle control to the fast position. Then push primer ball three times. Wait 3 seconds between each push. Note: in cold weather push 5 times.
	Engine throttle is not in correct position.	Position the throttle to "FAST".
<i>For additional engine problems refer to the engine owners manual.</i>	Pressure built up in the high pressure washer.	Squeeze the trigger to release the pressure.
Unit does not reach high pressure.	Diameter of garden hose is too small.	Replace with a 3/4 inch garden hose.
	Water supply is restricted.	Check garden hose for kinks, leaks and blockage.
	Not enough inlet water supply.	Open water source full force.
	Water inlet filter is clogged.	Remove filter and rinse out in warm water.
	Spray wand is in low pressure position.	Turn spray wand tip to high pressure position.
Output pressure varies high and low.	Not enough inlet water supply.	Turn water on full force. Check garden hose for kinks, leaks or blockage.
	Pump is sucking air.	Check that hoses and fittings are air tight. Turn off machine and purge pump by squeezing trigger gun until a steady flow of water emerges through the nozzle.
	Water inlet filter is clogged.	Remove filter and rinse out in warm water.
	Discharge nozzle is obstructed.	Blow out or remove debris with a fine needle.
	Calcified gun, hose or spray wand.	Run distilled vinegar through detergent suction tube.

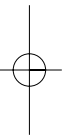
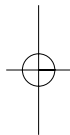

TROUBLE SHOOTING - continued

Symptom	Cause	Solution
No detergent.	Detergent suction tube not properly connected to the machine.	Check connection.
	Detergent is too thick.	Dilute detergent, for best results use Kärcher detergent.
	Filter on detergent suction tube is clogged.	Run warm water through filter to remove debris.
	Damaged or clogged detergent suction tube.	Remove obstruction or replace detergent suction tube.
	Spray wand is in high pressure position.	Turn spray wand tip to low pressure position.
	Discharge nozzle is obstructed.	Blow out or remove debris with a fine needle.
Garden hose connection leaks.	Loose fitting.	Tighten fittings.
	Missing/worn rubber washer.	Insert new washer.
Spray wand leaks.	Spray wand not properly attached.	Insert the spray wand into the trigger gun. Carefully press in against the spring tension and twist into the locked position.
	Broken o-ring or plastic insert.	Call Kärcher customer service hotline and order repair kit (part no. 2.883-111.0).
Pump is noisy.	Pump is sucking air.	Check that hoses and fittings are air tight. Turn off machine and purge pump by squeezing trigger gun until a steady flow of water emerges through the nozzle.
Water leaks from pump (up to 10 drops per minute is permissible).	Loose fittings.	Check that all fittings are tight.
	Thermal protection device has been activated.	Thermal protection device will automatically reset.
	Water seals are damaged or worn.	Call service center.
Oil Drip.	Oil seals are damaged or worn.	Call service center.

11

If you encounter any additional difficulties not listed, please call our service center for help.

USA: 1-800-537-4129
www.karcher-usa.com
CAN: 1-800-465-4980
www.karcher.ca



Modelo K 1800 IB Modelo K 2200 IB

Parte No. 1.133-121

Parte No. 1.133-211

Manual del Operador para la Máquina Lavadora de Alta Presión

- Generalidades 1
- Precauciones. 1-2
- Instrucciones de Ensamblaje 3
- Instrucciones de Operación 4
- Uso de los Accesorios 5
- Trabajo con Detergentes 6
- Desconexión y Limpieza 7
- Tomando un descanso 7
- Preparación para el Invierno y
Almacenaje de Largo Plazo 7
- Sugerencias de Limpieza. 8-9
- Accesorios de Limpieza Opcionales . . . 9
- Localización de Fallas Mecánicas . . 10-11

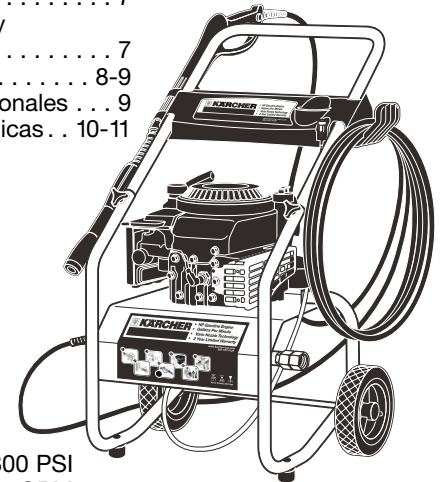

Especificaciones

Modelo K 1800 IB

Presión de operación 1800 PSI
 Volumen de agua 2.0 GPM
 Motor 3.75 Briggs & Stratton Sprint

Modelo K 2200 IB

Presión de operación 2200 PSI
 Volumen de agua 2.2 GPM
 Motor 6.0 Briggs & Stratton Quantum

GENERALIDADES DE LOS MODELOS 1800 IB/2200 IB

NOTA: Los controles del motor que se muestran pueden ser diferentes

Artículo Descripción

1. Entrada de agua
2. Tubo de succión para detergente
3. Tapón para llenado de aceite
4. Conjunto de la perilla (dos de cada uno):
Tornillo de cabeza hexagonal
Perilla con rondana dentada
5. Manguera de alta presión
6. Filtro para el detergente
7. Agarradera
8. Seguro del gatillo de la pistola
9. Gatillo de la pistola
10. Arrancador
11. Tanque de gasolina
12. Lanza de rociado Vario
13. Salida de alta presión (no ilustrados)
14. Soporte para almacenar accesorios
15. Manual
16. 4 tornillos para el soporte para almacenar accesorios (no ilustrados)



¡NUNCA!

- Nunca** apunte la manguera a personas o animales.
- Nunca** beba alcohol o utilice drogas mientras opera esta máquina.
- Nunca** rocíe conexiones eléctricas, tomas ni accesorios eléctricos.
- Nunca** agregue combustible con el motor en marcha ni la opere donde se haya derramado combustible.
- Nunca** toque las superficies calientes; ni permita que los accesorios entren en contacto con superficies calientes.
- Nunca** la opere en espacios cerrados. Los vapores del escape son peligrosos.
- Nunca** la opere cerca de servicios públicos con llamas abiertas.
- Nunca** opere la máquina lavadora a presión sin abrir la llave de agua.
- Nunca** utilice agua caliente.

PRECAUCIONES IMPORTANTES – ¡Lea esto primero!

⚠ Advertencias de Seguridad

Cuando utilice esta máquina, siempre debe seguir estas precauciones básicas

- Lea todas las instrucciones antes de utilizar la máquina.
- ¡Peligro de incendio! No agregue combustible con el motor en marcha. No opere la máquina si se derramó combustible. En lugar de eso, mueva la máquina a otra ubicación y evite la generación de chispas.
- Opere y agregue combustible en un área bien ventilada, sin aparatos que tengan un piloto o llama abierta como calentadores de agua, calderas, etc.
- Los chorros de alta presión pueden ser peligrosos si no se emplean adecuadamente. El chorro no debe ser dirigido hacia personas, animales, aparatos eléctricos o hacia la misma máquina.
- Utilice lentes de seguridad.
- No use ácidos, alcalinos, solventes o cualquier otro material inflamable en esta máquina. Estos productos pueden ocasionar lesiones físicas al operador y daños irreversibles a la máquina.
- La máquina tiene superficies calientes, que pueden provocar quemaduras. Opere la unidad en un ambiente seguro y lejos de los niños.
- No permita que la manguera de alta presión entre en contacto con la protección del amortiguador.
- No deje funcionando la máquina sin ponerle atención.
- Aprenda cómo apagar la máquina y liberar la presión rápidamente. Familiarícese extensamente con los controles.
- Manténgase alerta - observe lo que esté haciendo.
- No opere la máquina cuando se encuentre cansado o bajo la influencia de alcohol o drogas.
- No se pare sobre superficies inestables. Párese siempre con ambos pies balanceados.



- No incline la máquina hacia los lados.
- El seguro de la pistola IMPIDE que el gatillo se accione accidentalmente. Este dispositivo de seguridad NO bloquea el gatillo en la posición de encendido.

Suministro de Agua (Solamente Agua Fría)

- La manguera de agua debe tener un diámetro mínimo de 3/4 de pulgada.
- La presión de flujo del agua no debe caer por debajo de 2.5 GPM (galones por minuto).
- La presión de flujo puede determinarse haciendo correr el agua durante un minuto hacia un recipiente vacío de 5 galones de capacidad.
- La temperatura del agua no debe exceder de 104°F/40°C.
- Nunca utilice la máquina lavadora a presión para lanzar agua contaminada con solventes, por ejemplo, thinner, gasolina, aceite, etc.
- Evite que entre basura a la máquina utilizando siempre una fuente de agua limpia.

Recomendamos encarecidamente que esta lavadora de alta presión no se deje funcionando por periodos de 5 minutos o mayores, sin oprimir el gatillo de la pistola. Esta lavadora de alta presión Kärcher está equipada con una protección térmica para prolongar la vida de la lavadora. Dicha protección se activará automáticamente al llegar a una temperatura elevada predeterminada, expulsando agua caliente antes de reiniciarse. Esto asegura que no se dañe la bomba.

⚠ Precaución

- Siga las instrucciones de mantenimiento especificadas en el manual.
- Esta máquina ha sido diseñada para utilizarse con detergente de limpieza suministrado o recomendado por el fabricante. La utilización de otros detergentes puede afectar el funcionamiento de la máquina e invalidar la garantía.

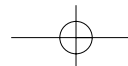

INSTRUCCIONES DE ENSAMBLAJE

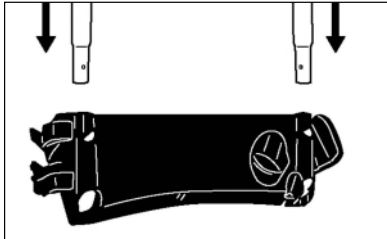

Paso 1 Deslice la agarradera a través del soporte para almacenar accesorios.

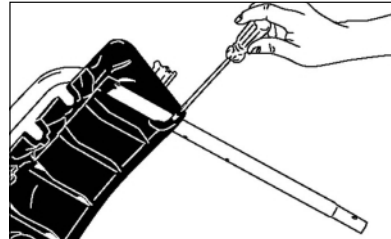

Paso 2 Alinee los orificios del soporte para almacenar accesorios con los de la agarradera y apriete los cuatro (4) tornillos.



3

Paso 3 Revise el nivel del aceite, el cual debe estar entre las marcas FULL (lleno) y ADD (agregar) de la varilla. Cuando revise el nivel de aceite, asegúrese que la máquina esté nivelada. (Refiérase al manual de operación de la máquina para ver los grados, de acuerdo con las estaciones del año.)

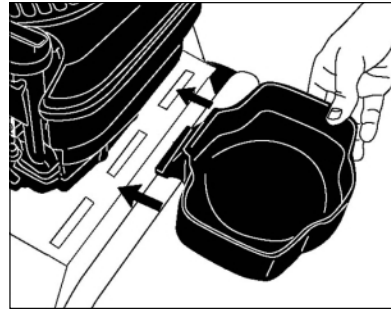

Paso 4 Inserte la charola del detergente en una de las ranuras de su elección y atornille el sujetador. Coloque el recipiente para detergente apropiado en la charola e inserte el tubo de succión para detergente.

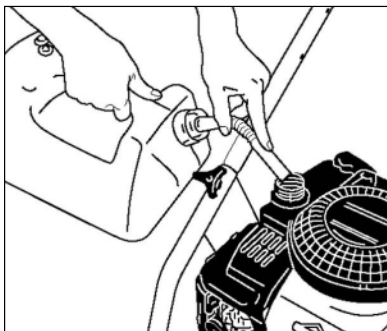

Paso 5 Llene el tanque de gasolina con gasolina sin plomo. No utilice gasolina con plomo.

¡Importante! No haga funcionar el motor con un nivel de aceite alto o bajo porque puede provocar daño al motor. Si tiene más preguntas con respecto al motor, por favor refiérase al manual de operación de la máquina incluido en la unidad.

Ya está listo para operar su Máquina Lavadora de Alta Presión Kärcher

INSTRUCCIONES DE OPERACIÓN

NOTA: Los controles del motor que se muestran pueden ser diferentes

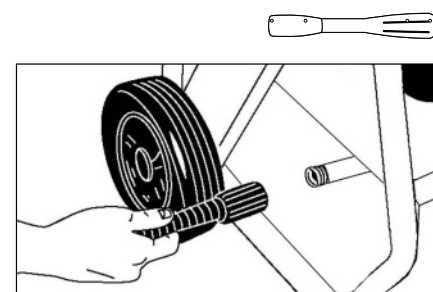

Paso 1 Conecte la manguera de alta presión en la salida de alta presión de la unidad.

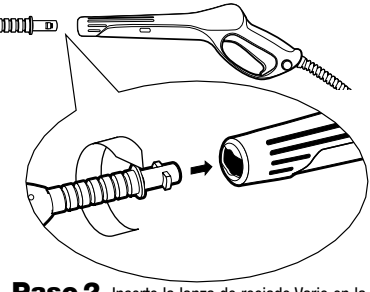

Paso 2 Inserte la lanza de rociado Vario en la pistola. Empuje y gire en el sentido de las manecillas del reloj para asegurar la lanza de rociado en su sitio.

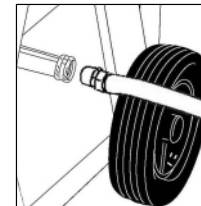

Paso 3 Conecte la manguera de jardín a la entrada de agua de la unidad.

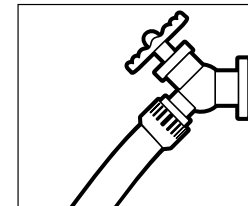

Paso 4 Conecte la manguera de jardín a la toma de agua fría y abra completamente la llave de agua.

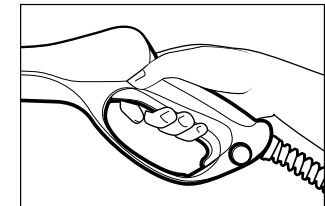

4

Paso 5 Oprima el gatillo de la pistola para eliminar el aire atrapado y espere a que salga un flujo continuo de agua por la boquilla.

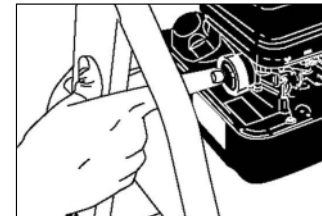

Paso 6 Modelo K 1800 IB: Deslice el control del acelerador a la posición de fast (rápido). Luego oprima la bola del cebador tres veces. Espere 3 segundos entre cada apretón.

Nota: en clima frío oprima 5 veces.

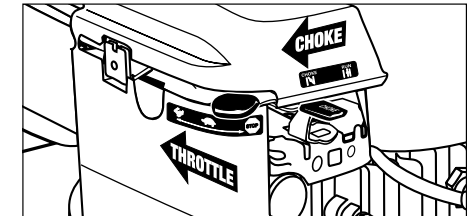

Paso 6 Modelo K 2200 IB: Deslice el control del acelerador a la posición de fast (rápido). Luego mueva la palanca del ahogador a la posición CHOKE (ahogador). (sólo si el motor está frío). Cuando arranque, mueva el ahogador a RUN (funcionamiento).



Paso 7 Jale de la manija del arrancador. Si la máquina no enciende después de tres tirones, apriete el gatillo de la pistola para eliminar la presión y repita el paso 7.

USO DE LOS ACCESORIOS

Lanza de rociado Vario

La lanza de rociado Vario le permite ajustar la presión de limpieza. Para limpiar a presión máxima, la lanza Vario debe estar ajustada en el punto de alta presión (+). Para aplicar el detergente, la lanza debe estar ajustada en el punto de baja presión (-).

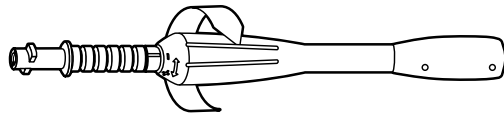

Para alta presión, gire el collar de la lanza en dirección de más (+).

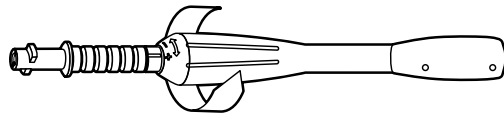

Para baja presión, gire el collar de la lanza en dirección de menos (-).

5



Precaución

PARA EVITAR LESIONES SERIAS, NUNCA APUNTE LA BOQUILLA HACIA USTED MISMO, OTRAS PERSONAS O ANIMALES.

TRABAJO CON DETERGENTES

Los detergentes solamente pueden aplicarse a baja presión (-).

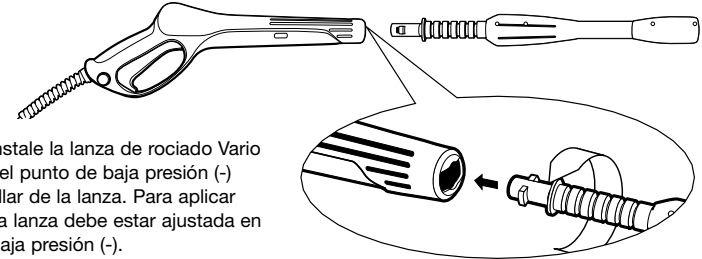

Paso 1 Instale la lanza de rociado Vario y ajústela en el punto de baja presión (-) girando el collar de la lanza. Para aplicar detergentes la lanza debe estar ajustada en el punto de baja presión (-).

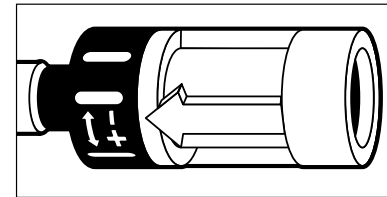

Paso 2 Ajuste el extremo con filtro del tubo de detergente para cobertura ligera (-) o máxima (+).

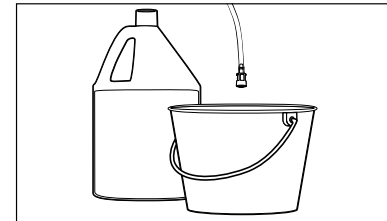

Paso 3 Llene el recipiente con detergente Kärcher. Coloque el extremo con filtro del tubo de succión de detergente dentro del recipiente.

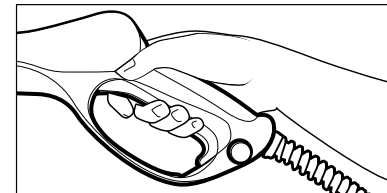

Paso 4 Con el motor en marcha, oprima el gatillo de la pistola para hacer funcionar la máquina: el detergente líquido es aspirado hacia la máquina y se mezcla con el agua. Aplique el detergente al área de trabajo. No permita que el detergente se seque sobre la superficie.

Para obtener mejores resultados vea las Sugerencias de Limpieza en las páginas 8 y 9, con información específica para saber cómo limpiar diferentes superficies.

Siempre utilice detergentes Kärcher para obtener mejores resultados.

Los detergentes biodegradables Kärcher se formulan especialmente para proteger el medio ambiente y su máquina lavadora de presión. Su fórmula especial no tapa el filtro del tubo de succión y protegerá las partes internas de su máquina lavadora a presión por más tiempo. Para obtener los Detergentes Kärcher, pregunte a su distribuidor o llame al número:

**En México llame al:
01-800-024-13-13
o visite nuestro sitio web:
www.karcher.com.mx**

Se encuentran disponibles los siguientes detergentes Kärcher:

- Jabón para automóviles
- Desengrasante
- Limpiador para todo uso
- Jabón para casas
- Jabón para cubiertas



Precaución

Nunca utilice:

- Productos blanqueadores, con cloro y otros productos químicos corrosivos
- Líquidos que contengan solventes (por ejemplo, thinner, gasolina, aceites)
- Productos de fosfato de trisodio
- Productos de amoníaco
- Productos ácidos

Estos productos químicos dañarán la máquina y la superficie a limpiar.

6

DESCONEXIÓN Y LIMPIEZA

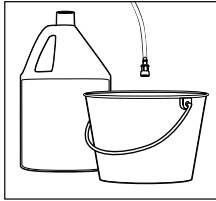

Paso 1 Quite el tubo de succión de detergente del recipiente y colóquelo en un galón de agua limpia. Aspire el agua a baja presión por un minuto.

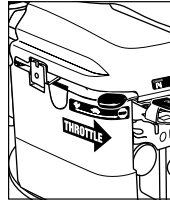

Paso 2 Apague el motor.

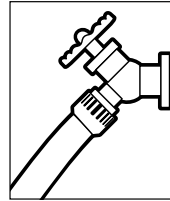

Paso 3 Cierre el suministro de agua.

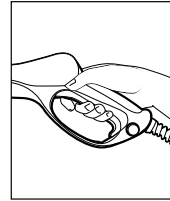

Paso 4 Oprima el gatillo de la pistola para liberar la presión del agua.

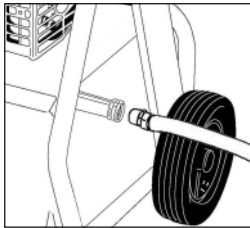

Paso 5 Desconecte la manguera de jardín de la entrada de agua de la máquina.

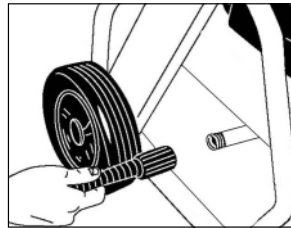

Paso 6 Desconecte la manguera de alta presión de la salida de alta presión y bloquee el seguro de la pistola.



TOMANDO UN DESCANSO... de 5 minutos o más

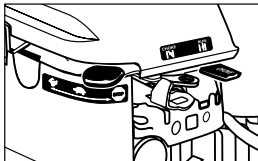

Paso 1 Apague el motor.

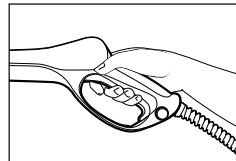

Paso 2 Oprima el gatillo de la pistola para liberar la presión del agua.



Paso 3 Enganche el seguro del gatillo.

PREPARACIÓN PARA EL INVIERNO Y ALMACENAJE DE LARGO PLAZO

1. Desconecte todas las conexiones de agua.
2. Arranque la máquina por unos cuantos segundos hasta que salga el agua que haya quedado en la bomba. Apáguela inmediatamente.
3. Drene la gasolina y el aceite del motor.

4. No permita que la manguera de alta presión se tuerza.
5. Guarde la máquina y los accesorios en un cuarto en donde la temperatura no baje al punto de congelación.

Precaución: De no seguir las instrucciones previas puede causar daño al ensamblaje de la bomba y los accesorios.

SUGERENCIAS DE LIMPIEZA

Limpieza de Cubiertas

(con o sin detergente)

Pre-enjuague la cubierta y el área circundante con agua limpia. Si utiliza el Jabón para Cubiertas Kärcher, coloque el tubo de succión de detergente directamente en la solución limpiadora y aplíquela a la superficie a baja presión. Para obtener mejores resultados, limite su área de trabajo a secciones pequeñas de aproximadamente 25 pies cuadrados (3 m²). Permita que el Jabón para Cubiertas Kärcher permanezca sobre la superficie de 1 a 3 minutos. No permita que el detergente se seque sobre la superficie. Enjuague a alta presión con un movimiento amplio de barrido manteniendo la boquilla a una distancia aproximada de 3 a 6 pulgadas (7 a 15 cm) de la superficie a limpiar. Limpie siempre de arriba hacia abajo y de izquierda a derecha. Cuando prosiga hacia una sección nueva de la superficie a limpiar, asegúrese de empalmar sobre la sección previa para eliminar marcas y asegurar una limpieza más uniforme.

Precaución: No utilice la lanza de boquilla rotante sobre superficies de madera porque puede dañarlas.

Flancos de la Casa

(con o sin detergente) Pre-enjuague la superficie a limpiar con agua limpia. Si utiliza el Jabón para Casas Kärcher, coloque el tubo de succión de detergente directamente en la solución limpiadora y aplíquela a la superficie a baja presión (para obtener mejores resultados, limite su área de trabajo a secciones de aproximadamente 6 pies (1.8 m) y aplique siempre el detergente de abajo hacia arriba). Permita que el Jabón para Casas Kärcher permanezca sobre la superficie de 1 a 3 minutos. No permita que el detergente se seque sobre la superficie, si parece que la superficie se está secando, simplemente mójela con agua limpia. Si es necesario, utilice el Accesorio de Cepillo de Lavar especial para eliminar la suciedad persistente. Enjuague a alta presión de arriba hacia abajo con un movimiento de barrido uniforme, manteniendo la boquilla a una distancia aproximada de 6 pulgadas (15 cm) de la superficie a limpiar.

Precaución: No utilice la lanza de boquilla rotante sobre los flancos de la casa porque puede dañarlos.

Patios de Cemento, Ladrillo y Piedra

(con o sin detergente)

Pre-enjuague la superficie a limpiar con agua limpia. Si utiliza el Limpiador para Todo Uso Kärcher, coloque el tubo de succión de detergente directamente en la solución limpiadora y aplíquela a la superficie a baja presión. Para obtener mejores resultados, limite su área de trabajo a secciones pequeñas de aproximadamente 25 pies cuadrados (3 m²). Permita que el Limpiador para Todo Uso Kärcher permanezca sobre la superficie de 1 a 3 minutos. No permita que el detergente se seque sobre la superficie. Enjuague a alta presión con un movimiento de barrido manteniendo la boquilla a una distancia aproximada de 3 a 6 pulgadas (7 a 15 cm) de la superficie a limpiar. Limpie siempre de arriba hacia abajo y de izquierda a derecha. Para eliminar manchas muy persistentes, utilice la boquilla Dirtblaster® de Kärcher.

Automóviles, Botes y Motocicletas

(con o sin detergente)

Pre-enjuague el vehículo con agua limpia. Si utiliza el Jabón para Vehículos Kärcher, coloque el tubo de succión de detergente directamente en la solución limpiadora y aplíquela a la superficie a baja presión. Para obtener mejores resultados, limpie todo un lado del vehículo a la vez y aplique siempre el detergente de abajo hacia arriba. No permita que el detergente se seque sobre la superficie. Enjuague a alta presión con un movimiento de barrido manteniendo la boquilla a una distancia aproximada de 6 a 8 pulgadas (15 a 20 cm) de la superficie a limpiar (esta distancia debe aumentar cuando enjuague superficies que tienen rayas u otras superficies sensibles). Limpie siempre de arriba hacia abajo y de izquierda a derecha. Para obtener mejores resultados, seque la superficie con una gamuza o un paño suave y seco.

Precaución: No utilice la lanza de boquilla rotante sobre vehículos porque puede dañarlos.

SUGERENCIAS DE LIMPIEZA – continuación

Parrillas para Carne, Equipo Motorizado para Exteriores y Herramientas de Jardinería (con o sin detergente)

Pre-enjuague la superficie a limpiar con agua limpia. Si utiliza el Limpiador para Todo Uso Kärcher o el Desengrasante, coloque el tubo de succión de detergente directamente en la solución limpiadora y aplique el detergente a baja presión. Permita que el detergente Kärcher permanezca sobre la superficie de 1 a 3 minutos. No permita que el detergente se seque sobre la superficie. Enjuague a alta presión manteniendo la boquilla a una distancia aproximada de 3 a 6 pulgadas (7 a 15 cm) de la superficie a limpiar. Para eliminar suciedad muy persistente, puede ser necesario acercarse aún más a la superficie para lograr una acción cortante de grasa más eficiente. Para quitar muchas capas de lodo de botes de basura, hojas de cortadoras de pasto, barriles u otras superficies metálicas no sensibles, puede utilizar la boquilla Lanza Rotante de Kärcher.

Precaución: No utilice la lanza de boquilla rotante sobre superficies de tela, plástico o de otro material sensible porque puede dañarlas.

Muebles de Patio y Jardín (con o sin detergente)

Pre-enjuague los muebles y el área circundante con agua limpia. Si utiliza el Limpiador para Todo Uso Kärcher, coloque el tubo de succión de detergente directamente en la solución limpiadora y aplíquela a la superficie a baja presión. Permita que el Limpiador para Todo Uso Kärcher permanezca sobre la superficie de 1 a 3 minutos. No permita que el detergente se seque sobre la superficie. Enjuague a alta presión con un movimiento de barrido manteniendo la boquilla a una distancia aproximada de 3 a 6 pulgadas (7 a 15 cm) de la superficie a limpiar. Para obtener mejores resultados, limpie de arriba hacia abajo y de izquierda a derecha.

Precaución: No utilice la lanza de boquilla rotante sobre muebles para patio o jardín porque puede dañarlos.

Recomendaciones:

- Antes de limpiar cualquier superficie, debe limpiar una superficie oculta para probar el patrón de rociado y la distancia, para obtener resultados máximos de limpieza.
- Si la pintura de las superficies se encuentra levantada o cuarteada, extienda las precauciones, ya que la máquina lavadora a presión puede desprender la pintura suelta de la superficie.

ACCESORIOS DE LIMPIEZA OPCIONALES

Se tienen disponibles accesorios de limpieza opcionales para mejorar aún más la capacidad de limpieza. Vea descripciones de los productos e instrucciones para ordenar en la forma de pedido de accesorios

- Cepillo de Lavar Rotante
- Cepillo de Lavar
- Lanza para Lavado de Casas
- Extensión de Lanza
- Lanza Rotante
- Lanza Flexible
- Lanza para Debajo de la Carrocería
- Lanza Telescópica
- Limpiador de Tuberías de Drenaje
- Accesorio para Lavado de Pisos
- Accesorio para Chorro de Arena
- Accesorio Espumador de Detergente
- Juego de Bomba de Agua
- Manguera de Succión de Agua
- Extensión de Manguera de 7.62 m (25 pies)

En Mexico llame al:
01-800-024-13-13
o visite nuestro sitio web: www.karcher.com.mx

LOCALIZACIÓN DE FALLAS MECANICAS

Síntoma	Causa	Solución
El motor no arranca.	No hay gasolina.	Llene el tanque de gasolina.
	Nivel bajo de aceite.	Agregue aceite.
	El ahogador no está en la posición correcta.	Deslice la palanca del ahogador a la posición de "choke" (ahogador).
	Modelo K 1800 IB: El motor debe ser cebado.	Modelo K 1800 IB: Deslice el control del acelerador a la posición de fast (rápido). Luego oprima la bola del cebador tres veces. Espere 3 segundos entre cada apretón. Nota: en clima frío oprima 5 veces.
	El acelerador del motor no está en la posición correcta.	Coloque el acelerador en la posición "FAST" (rápido).
<i>Si existen problemas adicionales del motor, vea el manual del propietario.</i>	Se acumuló presión en la lavadora de alta presión.	Oprima el gatillo para liberar la presión.
La máquina no alcanza alta presión.	El diámetro de la manguera de jardín es demasiado pequeño.	Reemplace con una manguera de jardín de 3/4 de pulgada.
	La entrada de agua se encuentra restringida.	Revise que la manguera de jardín no esté torcida, tenga fugas o esté obstruida.
	No hay suficiente entrada de agua.	Abra la llave de agua al máximo.
	El filtro de entrada de agua está tapado.	Quite el filtro y enjuáguelo con agua tibia.
	La lanza de rociado está en el punto de baja presión.	Dele vuelta al extremo de la lanza hacia la posición de alta presión.
La presión de salida varía de alta a baja.	No hay suficiente entrada de agua.	Abra la llave de agua al máximo. Revise que la manguera de jardín no esté torcida, tenga fugas o esté obstruida.
	La bomba está aspirando aire.	Revise que las mangueras y conexiones no permitan la entrada de aire. Apague la máquina y ceba la bomba apretando el gatillo de la pistola hasta que salga un flujo continuo de agua de la boquilla.
	El filtro de entrada de agua está tapado.	Quite el filtro y enjuáguelo en agua tibia.
	La boquilla de descarga está obstruida.	Sople o quite el residuo con una aguja fina.
	Calcificación de la pistola, manguera o lanza.	Haga correr vinagre destilado a través del tubo de succión de detergente.

LOCALIZACIÓN DE FALLAS MECANICAS – continuación

Sintoma	Causa	Solución
No hay detergente.	El tubo de succión de detergente no está conectado adecuadamente a la máquina.	Revise la conexión.
	El detergente está muy espeso.	Diluya el detergente. Para obtener mejores resultados utilice el detergente Kärcher.
	El filtro del tubo de succión de detergente está tapado.	Haga correr agua tibia a través del filtro para eliminar el residuo.
	El tubo de succión de detergente está dañado o tapado.	Quite la obstrucción o reemplace el tubo de succión de detergente.
	Dele vuelta al extremo de la lanza hacia la posición de alta presión.	La lanza de rociado está en el punto de alta presión.
	La boquilla de descarga está obstruida.	Sople o elimine el residuo con una aguja fina.
La conexión de la manguera de jardín gotea.	Las uniones de conexión están flojas.	Apriete las uniones de conexión.
	Faltan las rondanas o están gastadas.	Inserte rondanas nuevas.
La lanza o la extensión de la lanza gotea.	Dele vuelta al extremo de la lanza hacia la posición de baja presión.	Inserte la lanza de rociado en la pistola con gatillo. Oprima cuidadosamente contra la tensión del resorte y gire para asegurarla en su posición.
	El anillo "O" o la inserción de plástico están rotos.	Llame a la línea de servicio al cliente de Kärcher y solicite el juego de reparación (parte no. 2.883-111.0).
La bomba hace mucho ruido.	La bomba está aspirando aire.	Revise que las mangueras y uniones no permitan el paso de aire. Apague la máquina y cebe la bomba oprimiendo el gatillo de la pistola hasta que salga un flujo constante de agua por la boquilla.
Gotea agua de la bomba (se permiten hasta 10 gotas por minuto).	Las piezas de conexión están sueltas.	Revise que todas las piezas de conexión estén apretadas.
	El dispositivo de protección térmica ha sido activado.	El dispositivo de protección térmica se restablecerá automáticamente.
	Los sellos de agua están dañados o gastados.	Llame al centro de servicio.
Gotea aceite.	Los sellos de aceite están dañados o gastados.	Llame al centro de servicio.

11

En México llame al:
01-800-024-13-13
 o visite nuestro sitio web:
www.karcher.com.mx

Si encuentra dificultades adicionales que no se hayan mencionado, favor de llamar al centro de servicio para recibir ayuda.

Servicio de Atención al Cliente Kärcher en EE.UU.



Modèle 1800 IB

Modèle 2200 IB

N° pièce : 1.133-121

N° pièce : 1.133-211

Manuel de l'utilisateur du nettoyeur à haute pression

Généralités	.1
Précautions	.1-2
Instructions d'assemblage	.3
Mode d'emploi	.4
Utilisation des accessoires	.5
Utilisation des détergents	.6
Arrêt et nettoyage	.7
Faire une pause	.7
Préparation pour l'hiver et stockage à long-terme	.7
Conseils de nettoyage	.8-9
Accessoires de nettoyage en option	.9
Dépannage	.10-11

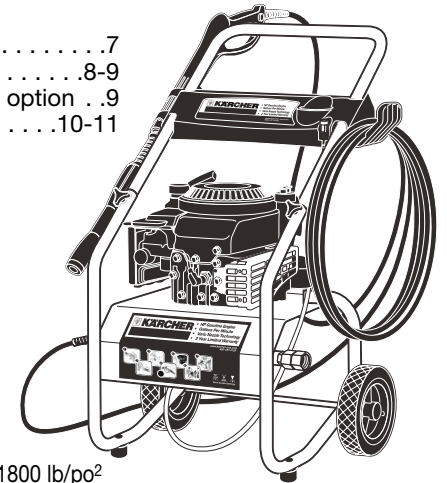

Caractéristiques

Modèle 1800 IB

Pression de fonctionnement 1800 lb/po²
Volume d'eau 2,0 gal/min
Moteur 3,75 Briggs & Stratton Sprint

Modèle 2200 IB

Pression de fonctionnement 2200 lb/po²
Volume d'eau 2,2 gal/min
Moteur 6,0 Briggs & Stratton Quantum

Pièce N° 9.139-111

DESCRIPTION DU MODÈLE 1800 IB/2200 IB

REMARQUE : Les commandes de moteur illustrées peuvent paraître différentes

Élément Description

1. Entrée d'eau
2. Tube d'aspiration du détergent
3. Bouchon de remplissage d'huile
4. Montage des écrous (deux chacun):
Vis à tête hexagonale
Écrou dentelé
5. Tuyau à haute pression
6. Filtre à détergent
7. Poignée
8. Verrou de sécurité du pistolet pulvérisateur
9. Pistolet pulvérisateur
10. Poignée de démarrage
11. Réservoir d'essence
12. Lance puissant ajustable
13. Sortie haute pression (non illustrées)
14. Support de rangement des accessoires
15. Manuel
16. 4 vis pour le support de rangement des accessoires (non illustrées)

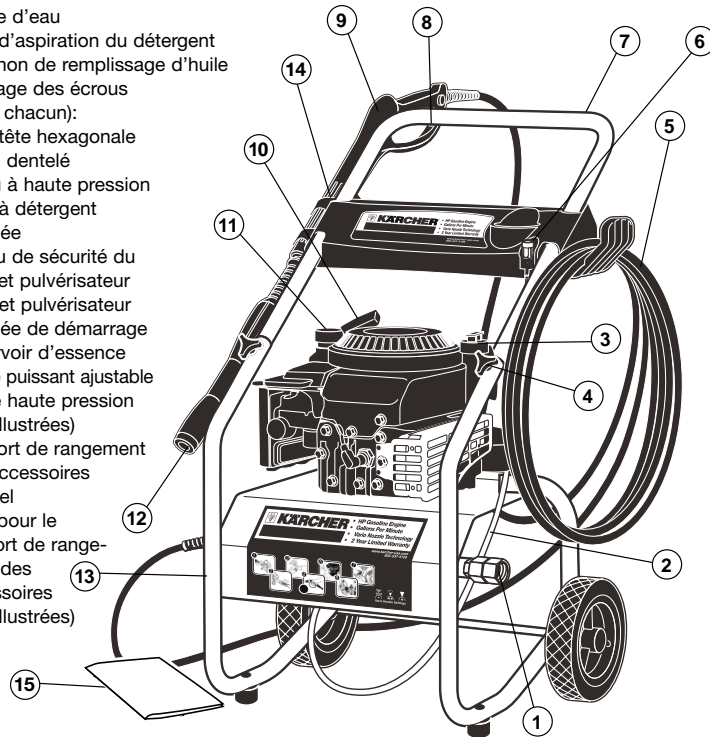

NE JAMAIS!

- Ne jamais** diriger la buse vers une personne ou un animal.
- Ne jamais** prendre d'alcool ou de drogue durant l'utilisation de l'appareil.
- Ne jamais** vaporiser les branchements, les prises ou les installations électriques.
- Ne jamais** remplir d'essence lorsque le moteur est en marche ou faire fonctionner si de l'essence a été renversée.
- Ne jamais** toucher aux surfaces lorsqu'elles sont chaudes ou laisser les accessoires entrer en contact avec ces dernières.
- Ne jamais** employer dans un espace clos puisque les vapeurs d'échappement sont dangereuses.
- Ne jamais** employer près des flammes nues.
- Ne jamais** employer le Nettoyeur à pression lorsque le robinet d'eau est fermé.
- Ne jamais** employer d'eau chaude.

PRÉCAUTIONS IMPORTANTES – Lire d'abord!

! Précautions de sécurité

Lorsque vous utilisez ce produit, des précautions de base doivent être suivies en tout temps :

- Bien lire le mode d'emploi avant d'utiliser ce produit.
- Danger d'incendie! Ne pas ajouter de l'essence lorsque le moteur est en marche. Ne pas faire fonctionner si de l'essence a été renversée. Changez plutôt l'appareil d'endroit et évitez de provoquer des étincelles.
- Manipulez et remplissez l'appareil d'essence dans un endroit bien aéré, sans dispositif doté d'un pilote ou d'une flamme nue tel qu'une chaudière, un chauffe-eau, etc.
- Les jets à haute pression peuvent être dangereux s'ils sont mal utilisés. Le jet ne doit pas être dirigé vers une personne, un animal, un appareil électrique ou vers l'appareil lui-même.
- Portez des lunettes protectrices.
- N'employez pas d'acide, de solvants ou autres matériaux inflammables dans cet appareil. Ceux-ci pourraient causer des blessures physiques à son utilisateur et endommager l'appareil de façon irréversible.
- Les surfaces de l'appareil peuvent devenir chaudes et causer des brûlures. Manipulez l'appareil dans un environnement sécuritaire et loin des enfants.
- Ne laissez pas le boyau haute pression entrer en contact avec le garde du tuyau d'échappement.
- Ne laissez pas l'appareil fonctionner sans surveillance.
- Apprenez à arrêter l'appareil et à relâcher la pression de façon rapide. Familiarisez-vous à fond avec les commandes.
- Demeurez alerte – soyez attentif à vos gestes.
- Ne pas utiliser l'appareil si vous éprouvez de la fatigue ou si vous êtes sous l'influence de l'alcool ou des drogues.
- Le boyau doit avoir un diamètre d'au moins 2 cm (pouce).

- Ne vous tenez pas sur une surface instable. Tenez-vous de façon à ce que vos deux pieds soient en équilibre en tout temps.
- Évitez de basculer l'appareil sur ses flancs.
- Le verrou de sûreté EMPÊCHE le pistolet de s'engager accidentellement. Ce dispositif de sécurité NE VERROUILLE PAS le pistolet en position marche.

Alimentation d'eau (Eau froide seulement)

- Le débit de l'alimentation d'eau ne doit pas être inférieur à 9,45 lpm (2.5 GPM).
- Le débit peut être mesuré en laissant couler l'eau durant une minute dans un contenant de 18,9 litres (5 gallons).
- La température de l'eau ne doit pas excéder 40°C/104°F.
- N'aspirez jamais de l'eau contaminée par un solvant tel que diluant à peinture, essence, huile, etc.
- Utilisez toujours une eau propre afin de prévenir l'aspiration de débris.

Nous recommandons fortement de ne pas faire fonctionner ce nettoyeur à pression durant plus de 5 minutes si le pistolet n'est pas en fonction.

Le nettoyeur à pression Kärcher est muni d'une protection thermique afin de prolonger sa durée de vie. Ce dispositif s'activera automatiquement à une température élevée prédéterminée pour éjecter l'eau chaude avant de s'initialiser à nouveau. Ce dispositif empêche la pompe de s'endommager.

! Avertissement

- **Bien suivre les directives sur l'entretien indiquées au manuel.**
- **Cet appareil a été conçu pour être utilisé avec le détergent fourni ou recommandé par le fabricant. L'utilisation de tout autre détergent peut affecter le fonctionnement de l'appareil et annuler la garantie.**

INSTRUCTIONS D'ASSEMBLAGE

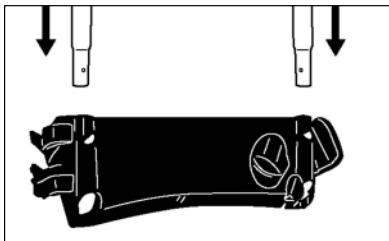

Étape 1 Faites glisser la poignée à travers le support de rangement des accessoires.

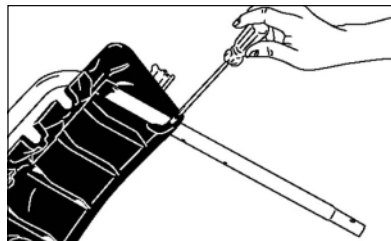

Étape 2 Alignez les trous du support de rangement des accessoires sur la poignée et serrez les quatre (4) vis.



Étape 3 Vérifiez le niveau d'huile. Le niveau d'huile doit toujours être situé entre les inscriptions « FULL » et « ADD » de la jauge. Assurez-vous que la machine est à niveau lorsque vous vérifiez le niveau d'huile. (Consultez le manuel d'utilisation du moteur pour obtenir les différents types d'huile à utiliser selon la saison).

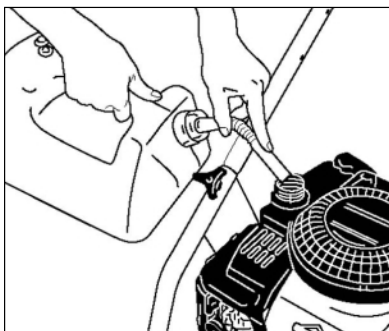

Étape 5 Remplissez le réservoir d'essence à l'aide d'essence sans plomb. N'utilisez pas d'essence plombée.



Étape 4 Insérez le plateau de détergent dans une des fentes de votre choix et vissez l'organe d'assemblage. Placez le réservoir de détergent adéquat dans le plateau et insérez le tube d'aspiration de détergent.

Important! Ne faites pas tourner le moteur lorsque le niveau d'huile est trop haut ou trop bas car cela pourrait l'abîmer. Pour toute autre question concernant le moteur, consultez le manuel d'utilisation du moteur fourni avec l'appareil.

Vous pouvez commencer à utiliser votre nettoyeur à haute pression Kärcher.

MODE D'EMPLOI

REMARQUE : Les commandes de moteur illustrées peuvent être différentes

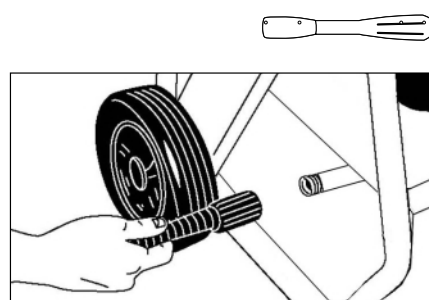

Étape 1 Branchez le tuyau à haute pression sur la sortie haute pression de la machine.

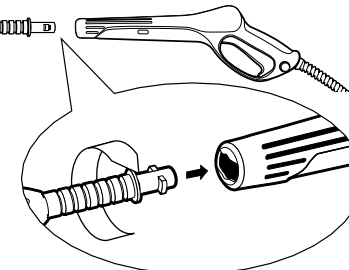

Étape 2 Insérez le tube de vaporisation ajustable dans le pistolet. Enfoncez-le et faites-le tourner dans le sens des aiguilles d'une montre jusqu'à ce qu'il ne bouge plus.

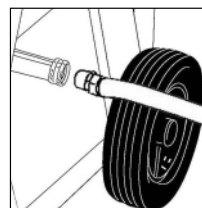

Étape 3 Branchez le tuyau de jardin sur l'entrée d'eau de la machine.

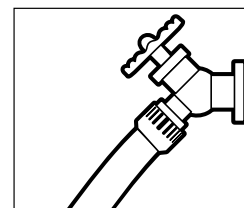

Étape 4 Branchez l'autre extrémité du tuyau de jardin sur l'arrivée d'eau froide et ouvrez complètement cette dernière.

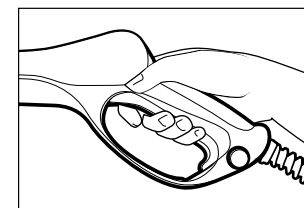

Étape 5 Appuyez sur la gâchette du pistolet pour éliminer l'air emprisonné, attendez qu'un flux d'eau régulier sorte de la buse de vaporisation.

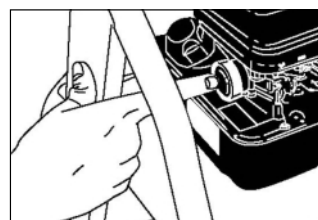

Étape 6 Modèle K 1800 IB
Faites passer la manette des gaz en position rapide. Puis appuyez trois fois sur l'amorceur d'injection. Attendez 3 secondes entre chaque pression.

Remarque : Lorsqu'il fait froid, appuyez 5 fois.

Étape 7 Tirez sur la poignée de démarrage. Si le moteur ne démarre pas alors que vous avez déjà tiré trois fois, appuyez sur la gâchette du pistolet de pulvérisation pour laisser sortir la pression et recommencez l'étape 7.

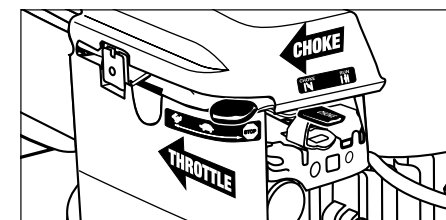

Étape 6 Modèle K 2200 IB Faites passer la manette des gaz en position rapide. Placez ensuite le levier du starter sur « CHOKE » (uniquement si le moteur est froid). Une fois que le moteur a démarré, placez le starter sur « RUN ».



UTILISATION DES ACCESSOIRES

Tube de vaporisation ajustable

Le tube de vaporisation ajustable vous permet de régler la pression de nettoyage. Pour nettoyer à une pression maximum, réglez le tube sur haute pression (+). Pour pouvoir utiliser du détergent, le tube doit être réglé sur basse pression (-).

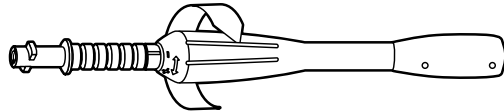

Pour le régler sur haute pression, tournez le collier du tube vers le signe plus (+).

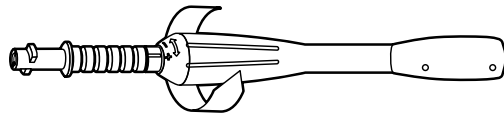

Pour le régler sur basse pression, tournez le collier du tube vers le signe moins (-).

5



Attention

POUR ÉVITER DE VOUS BLESSER, NE POINTEZ JAMAIS LA BUSE DE VAPORISATION DANS VOTRE DIRECTION, VERS AUTRUI OU VERS DES ANIMAUX.

MARCHE AVEC UN DÉTERGENT

Les détergents ne peuvent être utilisés que lorsque la lance est sur basse pression (-).

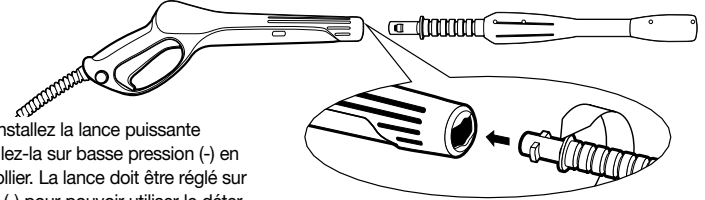

Étape 1 Installez la lance puissante ajustable et réglez-la sur basse pression (-) en tournant son collier. La lance doit être réglé sur basse pression (-) pour pouvoir utiliser le détergent.

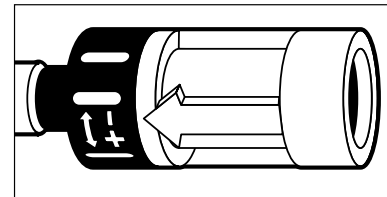

Étape 2 Réglez l'extrémité filtrée du tuyau de sortie du détergent pour une application légère (-) ou maximum (+) de ce dernier.

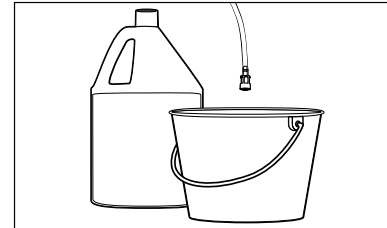

Étape 3 Remplissez un contenant avec le détergent Kärcher. Insérez le bout filtre du tube de succion de détergent dans le détergent.

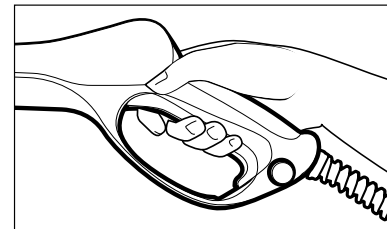

Étape 4 Une fois le moteur en marche, pressez la gâchette pour faire fonctionner l'appareil: le détergent liquide est dirigé dans le module et est mélangé à l'eau. Appliquez le détergent sur la surface à nettoyer. Ne pas laisser sécher.

Pour de meilleurs résultats, voir la section Conseils de nettoyage aux pages 8 et 9 qui donne des conseils spécifiques pour le nettoyage de différents types de surfaces.

Pour de meilleurs résultats, utilisez toujours un détergent de marque Kärcher.

Les détergents biodégradables de marque Kärcher sont spécialement formulés pour protéger à la fois l'environnement et votre Nettoyeur à pression. Sa formule spéciale n'obstruera pas le filtre du tube de succion et protégera les pièces internes du Nettoyeur à pression pour une plus longue durée de vie. Pour vous procurer les détergents de marque Kärcher, demandez à votre détaillant ou appelez le:

**Aux Canada appelez:
800-465-4980
ou visitez notre site web:
www.karcher.ca**

Détergents de marque Kärcher disponibles :

- Véhicules
- Tout usage
- Dégraissant
- Quais/Terrasses



MISE EN GARDE

Ne jamais utiliser de :

- Javelisants, de produits à base de chlorure et autres produits chimiques corrosifs
- Liquides contenant des solvants (diluants à peinture, essence, huile, etc.)
- Produits à base de phosphate trisodique
- Produits à base d'ammoniaque
- Produits à base d'acide

Ces produits chimiques endommageront le module ainsi que la surface qui est nettoyée.

6

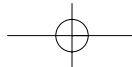

ARRÊT DE L'APPAREIL ET NETTOYAGE

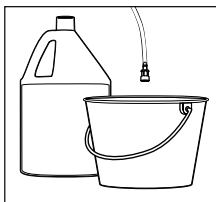

Étape 1 Retirez étirez le tube de succion de détergent du contenant et le placer dans un contenant de 3,78 litres d'eau fraîche. À basse pression, siphonnez l'eau durant une minute.

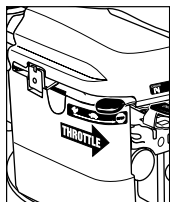

Étape 2 Arrêtez le moteur.

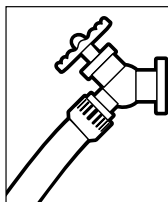

Étape 3 Fermez le robinet d'eau.

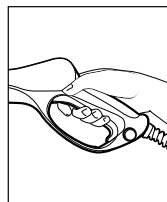

Étape 4 Appuyez sur la gâchette pour évacuer la pression de l'eau.

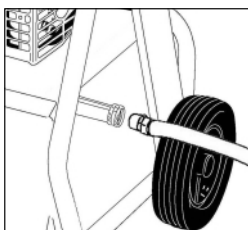

Étape 5 Retirez le boyau d'arrosage de la prise d'eau du module.

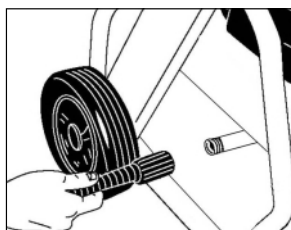

Étape 6 Débranchez le tuyau à haute pression de la sortie à haute pression et enclenchez le verrou de sécurité du pistolet.

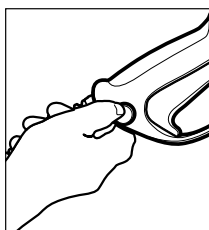

7

PRENDRE UN PAUSE...5 minutes ou plus

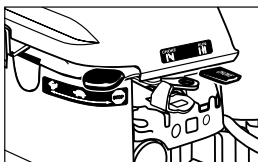

Étape 1 Arrêtez le moteur.

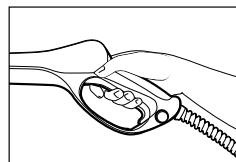

Étape 2 Appuyez sur la gâchette pour évacuer la pression de l'eau.

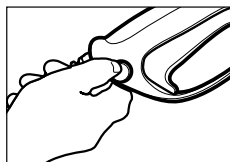

Étape 3 Enclenchez le verrou de sûreté du pistolet..

REMISAGE HIVERNAL ET ENTREPOSAGE À LONG TERME

- Défaites tous les branchements d'eau.
- Démarrez l'appareil pour quelques secondes, jusqu'à ce que toute l'eau soit évacuée. Arrêtez l'appareil immédiatement.
- Videz l'essence et l'huile du moteur.

- Ne laissez pas le boyau à haute pression s'em mêler.
- Rangez l'appareil et les accessoires dans un endroit à l'abri du gel.

Mise en garde : Si ces directives ne sont pas respectées, la pompe et les accessoires pourraient s'endommager.

CONSEILS DE NETTOYAGE

Terrasses

(avec ou sans détergent)

Rincez d'abord la terrasse et les surfaces avoisinantes à l'eau claire. Si vous employez le Détergent pour terrasses Kärcher, déposez le tube de succion directement dans la solution nettoyante et appliquez sur la surface à basse pression. Pour de meilleurs résultats, limitez votre surface de travail à de petites sections d'environ 2,3 mètres carrés (25 pi.ca.). Laissez reposer le Détergent pour terrasse Kärcher de 1 à 3 minutes; ne pas laisser sécher. Rincez à haute pression dans un long mouvement de va-et-vient en maintenant la buse de vaporisation à environ 7,5-15 cm (3-6 po.) de la surface. Nettoyez toujours de haut en bas et de gauche à droite. Lorsque vous entamez une nouvelle section, assurez-vous de chevaucher la section précédente afin d'éliminer les démarcations et d'assurer un résultat plus uniforme.

Attention : Ne dirigez jamais le jet sortant de la buse tournante du tube de vaporisation sur une surface en bois car cela pourrait endommager cette dernière.

Parements extérieurs

(avec ou sans détergent)

Rincez d'abord la surface à l'eau claire. Si vous employez le Détergent pour maisons Kärcher, déposez le tube de succion directement dans la solution nettoyante et appliquez sur la surface à basse pression (pour de meilleurs résultats, limitez votre surface de travail à des sections d'environ 1,8 mètres (6 pi.) et appliquez le détergent de bas en haut). Laissez reposer le Détergent pour maisons Kärcher de 1 à 3 minutes. Ne pas laisser le détergent sécher sur la surface. Si la surface semble sécher, l'humidifier avec de l'eau claire. Au besoin, utilisez la Brosse de Nettoyage pour enlever la saleté tenace. Rincez à haute pression de haut en bas dans un mouvement de va-et-vient régulier en gardant la buse de vaporisation à environ 15 cm (6 po.) de la surface.

Attention : Ne dirigez jamais le jet sortant de la buse tournante du tube de vaporisation sur le bardage d'une maison car cela pourrait endommager cette dernière.

Patios de ciment, de brique et de pierre

(avec ou sans détergent)

Rincez d'abord la surface à l'eau claire. Si vous employez le Détergent tout usage Kärcher, déposez le tube de succion directement dans la solution nettoyante et appliquez sur la surface à basse pression. Pour de meilleurs résultats, limitez votre surface de travail à de petites sections d'environ 2,3 mètres carrés (25 pi.ca.). Laissez reposer le Détergent tout usage Kärcher de 1 à 3 minutes. Ne pas laisser le détergent sécher sur la surface. Rincez à haute pression dans un mouvement de va-et-vient en gardant la buse de vaporisation à environ 7,5-15 cm (3-6 po.) de la surface. Toujours nettoyer de haut en bas et de gauche à droite. Pour enlever les taches très tenaces, employez la lance de vaporisation rotative Kärcher.

Autos, bateaux et motocyclettes

(avec ou sans détergent)

Rincez d'abord le véhicule à l'eau claire. Si vous employez le Détergent pour véhicules Kärcher, déposez le tube de succion directement dans la solution nettoyante et appliquez sur la surface à basse pression. Pour de meilleurs résultats, nettoyez un côté du véhicule à la fois et appliquez toujours le détergent de bas en haut sans le laisser sécher. Au besoin, utilisez la Brosse de Nettoyage pour enlever la saleté tenace. Rincez à haute pression dans un mouvement de va-et-vient en gardant la buse de vaporisation à environ 15-20 cm. (6-8 po.) de la surface (augmentez la distance pour des surfaces fragiles). Nettoyez toujours de haut en bas et de gauche à droite. Pour de meilleurs résultats, essuyez la surface avec un chiffon ou un linge doux.

Attention : Ne dirigez jamais le jet sortant de la buse tournante du tube de vaporisation sur un véhicule car cela pourrait endommager ce dernier.

8

CONSEILS DE NETTOYAGE – Suite

Grilles de barbecue, outillage mécanique pour l'extérieur et outils de jardinage

(avec ou sans détergent)

Rincez d'abord la surface à nettoyer à l'eau claire. Si vous employez le Détergent tout usage ou le Dégraissant Kärcher, déposez le tube de succion directement dans la solution nettoyante et appliquez sur la surface à basse pression. Laissez reposer le Détergent tout usage ou le Dégraissant Kärcher de 1 à 3 minutes; ne pas laisser sécher. Rincez à haute pression en maintenant la buse de vaporisation à environ 7,5-15 cm (3-6 po.) de la surface. Pour enlever la saleté tenace, il pourrait être utile de rapprocher la buse de vaporisation plus près de la surface pour une plus grande action nettoyante. Pour enlever la boue séchée sur les contenants à déchets, lames de tondeuses à gazon, brouettes ou autres surfaces non fragiles, vous pouvez employer la buse Tube de vaporisation pivotant de Kärcher.

Attention: Ne dirigez jamais le jet sortant de la buse tournante sur du tissu, du plastique ou d'autres surfaces délicates car cela pourrait les endommager.

Mobilier de patio et de jardin

(avec ou sans détergent)

Rincez d'abord le mobilier à l'eau claire. Si vous employez le Détergent tout usage Kärcher, déposez le tube de succion directement dans la solution nettoyante et appliquez sur la surface à basse pression. Laissez reposer le Détergent tout usage Kärcher de 1 à 3 minutes; ne pas laisser sécher. Rincez à haute pression dans un mouvement de va-et-vient en gardant la buse de vaporisation à environ 7,5-15 cm (3-6 po.) de la surface. Pour de meilleurs résultats, nettoyez de haut en bas et de gauche à droite.

Attention : Ne dirigez jamais le jet sortant de la buse tournante du tube de vaporisation sur vos meubles de jardin car cela pourrait les endommager.

Recommandations:

- Avant de nettoyer quelque surface que ce soit, en un endroit dissimulé, testez la vaporisation ainsi que la distance idéale pour un résultat de nettoyage optimal.
- Si les surfaces peintes s'écaillent, faites très attention car un nettoyeur à pression peut déloger la peinture aux endroits écaillés.

ACCESSOIRES DE NETTOYAGE EN OPTION

Des accessoires de nettoyage sont disponibles en option afin d'améliorer les rendements du nettoyage. Voyez le bon de commande pour la description des accessoires et la façon de les commander.

- * Brosse de nettoyage pivotante
- * Brosse de nettoyage
- * Tube de nettoyage des maisons
- * Tube de rallonge
- * Tube de vaporisation pivotant
- * Tube de vaporisation souple
- * Tube de vaporisation pour soubassement
- * Tube de vaporisation télescopique
- * Nettoyeur de tuyau d'écoulement
- * Outil de nettoyage des sols
- * Accessoire de sablage
- * Accessoire de moussage du détergent
- * Kit de pompage de l'eau
- * Tuyau d'aspiration de l'eau
- * Tuyau de rallonge de 8 m (25 pi)

Aux Canada appelez:
800-465-4980
 ou visitez notre site web: www.karcher.ca

DÉPANNAGE

Symptômes	Causes	Solutions
Le moteur ne démarre pas.	Il n'y a pas d'essence.	Remplissez le réservoir.
	Niveau d'huile bas.	Ajoutez de l'huile.
	L'étrangleur n'est pas à la bonne position.	Placez le levier du starter sur « choke ».
	Modèle K 1800 IB: Le moteur doit être amorcé.	Modèle K 1800 IB: Placez la manette des gaz en position rapide (Fast). Puis appuyez trois fois sur l'amorceur d'injection. Attendez 3 secondes entre chaque pression. Remarque : Lorsqu'il fait froid, appuyez 5 fois.
	<i>Si le moteur vous pose d'autres problèmes, consultez son manuel d'utilisation.</i>	L'accélérateur n'est pas à la bonne position.
Le module n'atteint pas le niveau de haute pression.	Il y a trop de pression dans l'appareil.	Pressez la gâchette pour évacuer la pression.
	Le diamètre du boyau d'arrosage est trop petit.	Remplacez-le par un boyau d'arrosage d'un diamètre de 2 cm.
	Le débit d'eau est réduit.	Vérifiez si le boyau d'arrosage n'est pas emmêlé, s'il ne coule pas ou s'il n'est pas obstrué.
	Le débit d'eau est insuffisant.	Ouvrir le robinet à pleine capacité.
	Le filtre d'entrée d'eau est obstrué.	Retirez-le et rincez-le à l'eau tiède.
Le niveau de pression varie.	Le tube de vaporisation est sur basse pression.	Tournez l'extrémité du tube de vaporisation jusqu'à ce qu'il soit sur haute pression.
	Le débit d'eau à la prise n'est pas suffisant.	Ouvrir le robinet à pleine capacité. Vérifiez si le boyau d'arrosage n'est pas emmêlé, s'il ne coule pas ou s'il n'est pas obstrué.
	La pompe aspire de l'air.	Vérifiez l'étanchéité du boyau et des raccords. Fermez l'appareil et videz la pompe en pressant la gâchette du pistolet jusqu'à l'obtention d'un débit d'eau régulier.
	Le filtre de prise d'eau est obstrué.	Retirez-le et rincez-le à l'eau tiède.
	La buse est obstruée.	Soufflez dans la buse ou retirez les débris à l'aide d'une fine aiguille.
Calcification du pistolet, du boyau ou de la lance de vaporisation.	Faites couler du vinaigre distillé dans le tube de succion de détergent.	

DÉPANNAGE – Suite

Symptômes	Causes	Solutions
Pas de détergent.	Le tube de succion de détergent n'est pas bien fixé à l'appareil.	Vérifier l'ajustement.
	Le détergent est trop épais.	Diluez le détergent; pour de meilleurs résultats, utilisez un détergent de marque Kärcher.
	Le filtre du tube de succion de détergent est obstrué.	Faites couler de l'eau dans le filtre pour éliminer les débris.
	Le tube de succion de détergent est obstrué ou endommagé.	Dégagez ou remplacez le tube de succion de détergent.
	Le tube de vaporisation est sur haute pression.	Tournez l'extrémité du tube de vaporisation jusqu'à ce qu'il soit sur basse pression.
	La buse est obstruée.	Soufflez dans la buse pour la dégager ou utilisez une fine aiguille.
Le raccord du boyau d'arrosage fuit.	Les raccords sont lâches.	Resserrez les raccords.
	Il n'y a pas de joint de caoutchouc ou celui-ci est usé.	Mettez un nouveau joint de caoutchouc.
La lance de vaporisation ou la rallonge de la lance de vaporisation fuit.	La rallonge de la lance de vaporisation n'est pas bien fixée.	Insérez le tube de vaporisation dans le pistolet pulvérisateur. Appuyez avec précaution sur le ressort et faites-le tourner jusqu'à ce qu'il s'enclenche.
	Joint torique ou garniture en plastique cassé.	Appelez le service à la clientèle de Kärcher pour commander un kit de réparation (n° de réf. 2.883-111.0).
La pompe est bruyante.	La pompe aspire de l'air.	Vérifiez que les boyaux et les raccords sont bien fixés. Arrêtez l'appareil et videz la pompe en appuyant sur la gâchette jusqu'à l'obtention d'un débit d'eau régulier.
L'eau s'écoule de la pompe (un écoulement jusqu'à 10 gouttes à la minute est admissible).	Les raccords sont mal fixés.	Vérifiez l'ajustement des raccords.
	Le dispositif de protection thermique est activé.	Le dispositif de protection thermique sera réinitialisé automatiquement.
	Les joints sont usés ou endommagés.	Appelez le service d'assistance.
L'huile coule.	Les joints sont usés ou endommagés.	Appelez le service d'assistance.

11

Aux Canada appelez:
800-465-4980
 ou visitez notre site web: www.karcher.ca

Si vous éprouvez d'autres difficultés qui ne sont pas énumérées dans cette liste, veuillez appeler notre centre de service.

Service d'assistance Kärcher É.-U.