



Side by Side Refrigerator

Use & Care Guide

Refrigerador de dos puertas

Manual de uso y cuidado

Réfrigérateur côte à côte

Guide d'utilisation et d'entretien

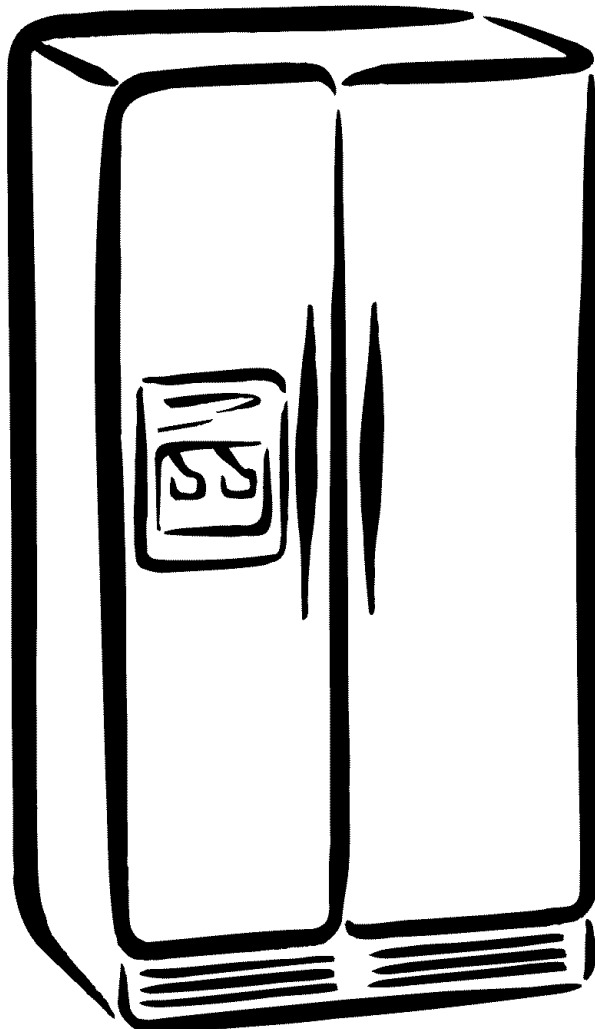

ENGLISH ESPAÑOL FRANÇAIS

TABLE OF CONTENTS

WARRANTY	2	Wine or Can/Bottle Rack.....	16
REFRIGERATOR SAFETY	3	Utility Bin.....	16
Proper Disposal of Your Old Refrigerator.....	3	FREEZER FEATURES	16
INSTALLATION INSTRUCTIONS	4	Freezer Shelf.....	16
Unpack the Refrigerator.....	4	Freezer Basket or Bin.....	16
Location Requirements.....	4	DOOR FEATURES	16
Electrical Requirements.....	5	Tilt-out Freezer Door Bin.....	16
Water Supply Requirements.....	5	Chilled Door Bin.....	17
Base Grille.....	5	Door Rails or Bins.....	17
Refrigerator Doors.....	6	Door Bins.....	17
Adjust the Doors.....	7	Tilt-out Fruit Bin.....	17
Connect Water Supply.....	8	REFRIGERATOR CARE	18
Prepare the Water System.....	9	Cleaning.....	18
Normal Sounds.....	9	Changing the Light Bulbs.....	19
REFRIGERATOR USE	10	Power Interruptions.....	19
Ensuring Proper Air Circulation.....	10	Vacation and Moving Care.....	20
Using the Controls.....	10	TROUBLESHOOTING	20
Water and Ice Dispensers.....	11	Refrigerator Operation.....	20
Water Filter Status Light.....	12	Temperature and Moisture.....	21
Water Filtration System.....	12	Ice and Water.....	21
Ice Maker and Storage Bin.....	13	PROTECTION AGREEMENTS	23
REFRIGERATOR FEATURES	14	ACCESSORIES	23
Refrigerator Shelves.....	14	WATER FILTER CERTIFICATIONS	23
Deli Drawer.....	15	PERFORMANCE DATA SHEET	24
Convertible Vegetable/Meat Drawer, Crisper and Covers.....	15	SERVICE NUMBERS	BACK COVER
Convertible Vegetable/Meat Drawer Temperature Control.....	15		
Crisper Humidity Control.....	16		

KENMORE ELITE® APPLIANCE WARRANTY

ONE YEAR LIMITED WARRANTY

When installed, operated and maintained according to all instructions supplied with the product, if this appliance fails due to a defect in material or workmanship within one year from the date of purchase, call 1-800-4-MY-HOME® to arrange for free repair.

If this appliance is used for other than private family purposes, this warranty applies for only 90 days from the date of purchase.

FIVE-YEAR LIMITED WARRANTY ON SEALED REFRIGERATION SYSTEM

For five years from the date of purchase, when this refrigerator is operated and maintained according to the instructions supplied with it, Sears will repair the sealed system (consisting of refrigerant, connecting tubing, and compressor), free of charge, if defective in materials or workmanship.

THIS WARRANTY COVERS ONLY DEFECTS IN MATERIAL AND WORKMANSHIP. SEARS WILL NOT PAY FOR:

1. Expendable items that can wear out from normal use, including but not limited to filters, belts, light bulbs, and bags.
2. A service technician to instruct the user in correct product installation, operation or maintenance.
3. A service technician to clean or maintain this product.
4. Damage to or failure of this product if it is not installed, operated or maintained according to all instructions supplied with the product.
5. Damage to or failure of this product resulting from accident, abuse, misuse or use for other than its intended purpose.
6. Damage to or failure of this product caused by the use of detergents, cleaners, chemicals or utensils other than those recommended in all instructions supplied with the product.
7. Damage to or failure of parts or systems resulting from unauthorized modifications made to this product.

DISCLAIMER OF IMPLIED WARRANTIES; LIMITATION OF REMEDIES

Customer's sole and exclusive remedy under this limited warranty shall be product repair as provided herein. Implied warranties, including warranties of merchantability or fitness for a particular purpose, are limited to one year or the shortest period allowed by law. Sears shall not be liable for incidental or consequential damages. Some states and provinces do not allow the exclusion or limitation of incidental or consequential damages, or limitations on the duration of implied warranties of merchantability or fitness, so these exclusions or limitations may not apply to you.

This warranty applies only while this appliance is used in the United States and Canada.

This warranty gives you specific legal rights, and you may also have other rights which vary from state to state.

Sears, Roebuck and Co.
Dept. 817WA, Hoffman Estates, IL 60179

Sears Canada Inc.
Toronto, Ontario, Canada M5B 2B8

PRODUCT RECORD

In the space below, record your complete model number, serial number, and purchase date. You can find this information on the model and serial number label located on the product.

Have this information available to help you obtain assistance or service more quickly whenever you contact Sears concerning your appliance.

Model number _____

Serial number _____

Purchase date _____

Save these instructions and your sales receipt for future reference.

REFRIGERATOR SAFETY

Your safety and the safety of others are very important.

We have provided many important safety messages in this manual and on your appliance. Always read and obey all safety messages.



This is the safety alert symbol.

This symbol alerts you to potential hazards that can kill or hurt you and others.

All safety messages will follow the safety alert symbol and either the word "DANGER" or "WARNING." These words mean:

⚠ DANGER

You can be killed or seriously injured if you don't immediately follow instructions.

⚠ WARNING

You can be killed or seriously injured if you don't follow instructions.

All safety messages will tell you what the potential hazard is, tell you how to reduce the chance of injury, and tell you what can happen if the instructions are not followed.

IMPORTANT SAFETY INSTRUCTIONS

WARNING: To reduce the risk of fire, electric shock, or injury when using your refrigerator, follow these basic precautions:

- Plug into a grounded 3 prong outlet.
- Do not remove ground prong.
- Do not use an adapter.
- Do not use an extension cord.
- Disconnect power before servicing.
- Replace all parts and panels before operating.
- Remove doors from your old refrigerator.
- Use nonflammable cleaner.
- Keep flammable materials and vapors, such as gasoline, away from refrigerator.
- Use two or more people to move and install refrigerator.
- Disconnect power before installing ice maker (on ice maker kit ready models only).
- Use a sturdy glass when dispensing ice (on some models).

SAVE THESE INSTRUCTIONS

Proper Disposal of Your Old Refrigerator

⚠ WARNING

Suffocation Hazard

Remove doors from your old refrigerator.

Failure to do so can result in death or brain damage.

Before You Throw Away Your Old Refrigerator or Freezer:

- Take off the doors.
- Leave the shelves in place so that children may not easily climb inside.

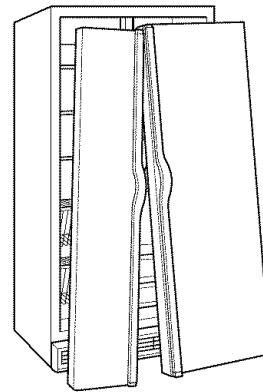

IMPORTANT: Child entrapment and suffocation are not problems of the past. Junked or abandoned refrigerators are still dangerous – even if they will sit for “just a few days.” If you are getting rid of your old refrigerator, please follow these instructions to help prevent accidents.

INSTALLATION INSTRUCTIONS

Unpack the Refrigerator

⚠️ WARNING

Excessive Weight Hazard

Use two or more people to move and install refrigerator.

Failure to do so can result in back or other injury.

Remove the Packaging

- If the ice storage bin is located on the door, remove the temporary shield from underneath the ice storage bin. See "Ice Maker and Storage Bin."
- Remove tape and glue residue from surfaces before turning on the refrigerator. Rub a small amount of liquid dish soap over the adhesive with your fingers. Wipe with warm water and dry.
- Do not use sharp instruments, rubbing alcohol, flammable fluids, or abrasive cleaners to remove tape or glue. These products can damage the surface of your refrigerator. For more information see "Refrigerator Safety."

When Moving Your Refrigerator:

Your refrigerator is heavy. When moving the refrigerator for cleaning or service, be sure to protect the floor. Always pull the refrigerator straight out when moving it. Do not wiggle or "walk" the refrigerator when trying to move it, as floor damage could occur.

Clean Before Using

After you remove all of the packaging materials, clean the inside of your refrigerator before using it. See the cleaning instructions in "Refrigerator Care."

Important information to know about glass shelves and covers:

Do not clean glass shelves or covers with warm water when they are cold. Shelves and covers may break if exposed to sudden temperature changes or impact, such as bumping. For your protection, tempered glass is designed to shatter into many small, pebble-size pieces. This is normal. Glass shelves and covers are heavy. Use special care when removing them to avoid impact from dropping.

Location Requirements

⚠️ WARNING



Explosion Hazard

Keep flammable materials and vapors, such as gasoline, away from refrigerator.

Failure to do so can result in death, explosion, or fire.

To ensure proper ventilation for your refrigerator, allow for ½" (1.25 cm) space on each side and at the top. When installing your refrigerator next to a fixed wall, leave 2" (5.08 cm) minimum on each side (depending on your model) to allow for the door to swing open. If your refrigerator has an ice maker, allow extra space at the back for the water line connections.

NOTE: It is recommended that you do not install the refrigerator near an oven, radiator, or other heat source. Do not install in a location where the temperature will fall below 55°F (13°C).

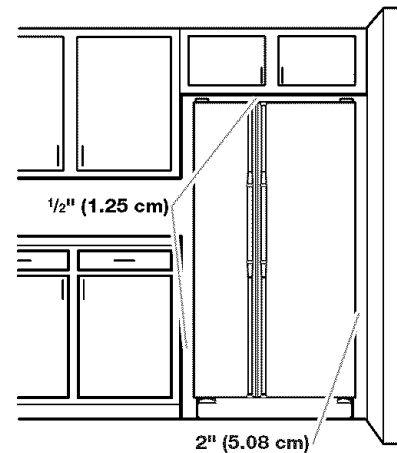

Electrical Requirements

⚠ WARNING



Electrical Shock Hazard

Plug into a grounded 3 prong outlet.

Do not remove ground prong.

Do not use an adapter.

Do not use an extension cord.

Failure to follow these instructions can result in death, fire, or electrical shock.

Before you move your refrigerator into its final location, it is important to make sure you have the proper electrical connection.

Recommended Grounding Method

A 115 Volt, 60 Hz., AC only, 15- or 20-amp fused, grounded electrical supply is required. It is recommended that a separate circuit serving only your refrigerator be provided. Use an outlet that cannot be turned off by a switch. Do not use an extension cord.

NOTE: Before performing any type of installation, cleaning, or removing a light bulb, turn the control (Thermostat, Refrigerator or Freezer Control depending on the model) OFF and then disconnect the refrigerator from the electrical source. When you are finished, reconnect the refrigerator to the electrical source and reset the control (Thermostat, Refrigerator or Freezer Control depending on the model) to the desired setting.

Water Supply Requirements

Gather the required tools and parts before starting installation. Read and follow the instructions provided with any tools listed here.

TOOLS NEEDED:

- Flat-blade screwdriver
- 7/16" and 1/2" open-end or two adjustable wrenches
- 1/4" nut driver
- 1/4" Drill bit
- Hand drill or electric drill (properly grounded)

NOTE: Your refrigerator dealer has a kit available with a 1/4" (6.35 mm) saddle-type shutoff valve, a union, and copper tubing. Before purchasing, make sure a saddle-type valve complies with your local plumbing codes. Do not use a piercing-type or 3/16" (4.76 mm) saddle valve which reduces water flow and clogs more easily.

IMPORTANT:

- All installations must meet local plumbing code requirements.
- Use copper tubing and check for leaks. Install copper tubing only in areas where the household temperatures will remain above freezing.

Water Pressure

A cold water supply with water pressure of between 30 and 120 psi (207 and 827 kPa) is required to operate the water dispenser and ice maker. If you have questions about your water pressure, call a licensed, qualified plumber.

Reverse Osmosis Water Supply

IMPORTANT: The pressure of the water supply coming out of a reverse osmosis system going to the water inlet valve of the refrigerator needs to be between 30 and 120 psi (207 and 827 kPa).

If a reverse osmosis water filtration system is connected to your cold water supply, the water pressure to the reverse osmosis system needs to be a minimum of 40 to 60 psi (276 to 414 kPa).

If the water pressure to the reverse osmosis system is less than 40 to 60 psi (276 to 414 kPa):

- Check to see whether the sediment filter in the reverse osmosis system is blocked. Replace the filter if necessary.
- Allow the storage tank on the reverse osmosis system to refill after heavy usage.
- If your refrigerator has a water filter, it may further reduce the water pressure when used in conjunction with a reverse osmosis system. Remove the water filter. See "Water Filtration System."

If you have questions about your water pressure, call a licensed, qualified plumber.

Base Grille

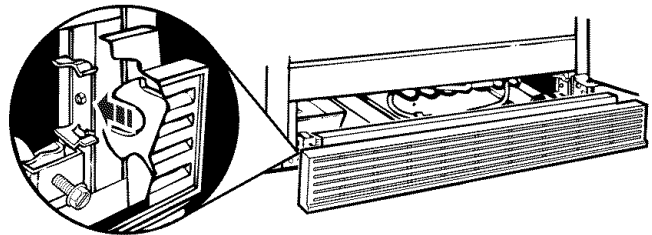

Remove the Base Grille:

1. Open both doors.
2. Place hands along the ends of the grille. Push in on the top of the base grille and pull up on the bottom.

NOTE: Be sure to refasten the Tech Sheet behind the base grille after cleaning.

Replace the Base Grille:

1. Open both doors.
2. Line up the grille support tabs with the metal clips.
3. Push the grille firmly to snap it into place.

Refrigerator Doors

Gather the required tools and parts before starting installation.

TOOLS NEEDED: 1/4" hex-head socket wrench, 5/16" hex-head socket wrench and a flat-blade screwdriver.

IMPORTANT: Before you begin, turn the refrigerator control OFF. Unplug refrigerator or disconnect power. Remove food and any adjustable door or utility bins from doors.



⚠ WARNING

Electrical Shock Hazard

Disconnect power before removing doors.

Failure to do so can result in death or electrical shock.

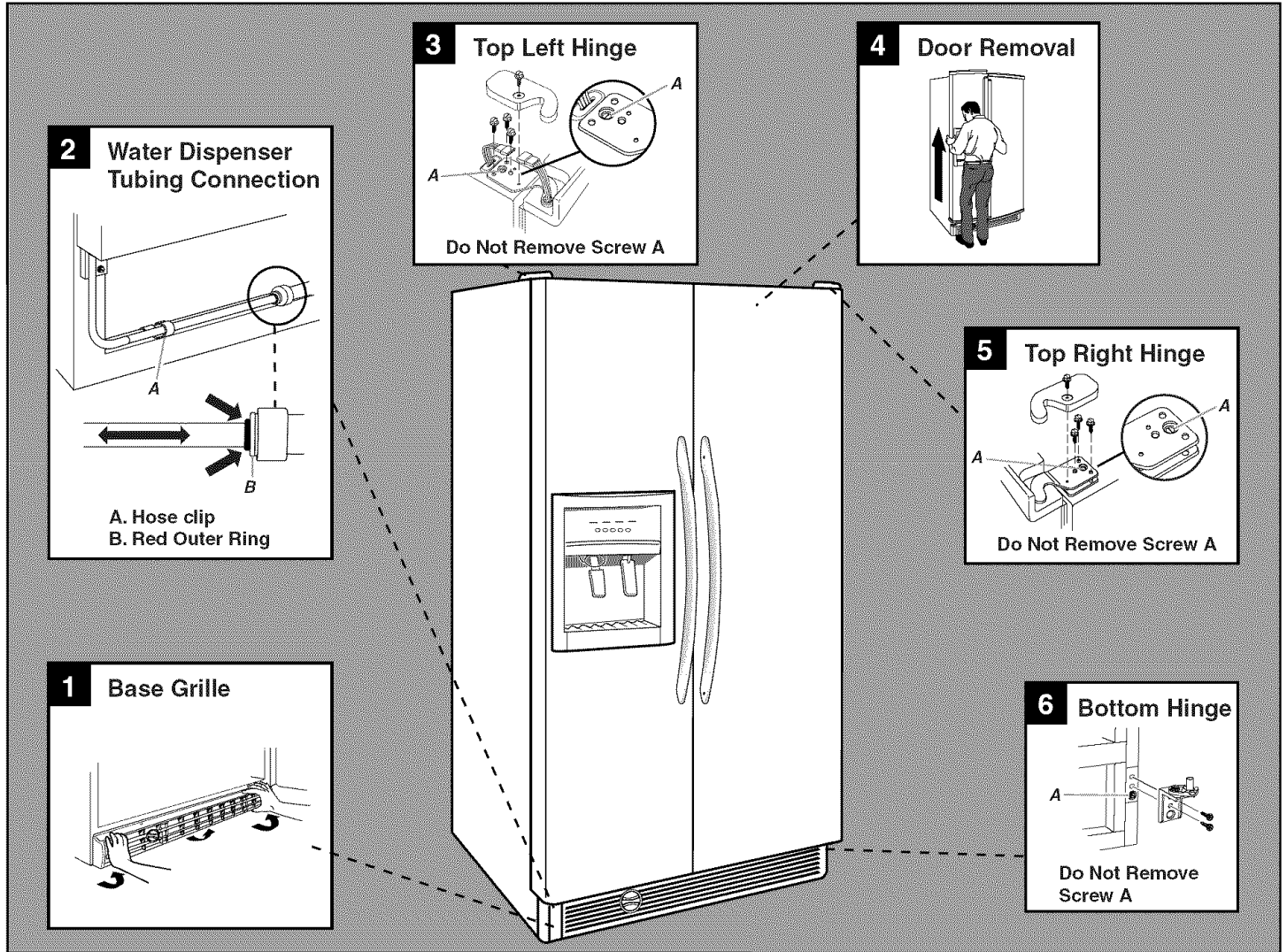

Adjust the Doors

7 Level

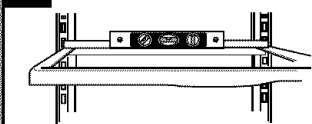

8 Door Alignment

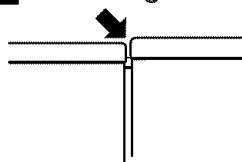

9 Front Leveling

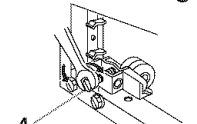

A. Leveling Screw

Remove the Doors

⚠ WARNING



Electrical Shock Hazard

Disconnect power before removing doors.

Failure to do so can result in death or electrical shock.

1. Unplug refrigerator or disconnect power.
2. Open both refrigerator doors. Remove the base grille. Place hands along the ends of the grille. Push in on the top of the base grille and pull up on the bottom. See Graphic 1.
3. Close both doors and keep them closed until you are ready to lift them free from the cabinet.
4. If you have a dispenser (ice or water), disconnect the water dispenser tubing located behind the base grille on the freezer door side. See Graphic 2.
 - Press the red outer ring against the face of fitting and pull the dispenser tubing free.
 - On some models, remove the tubing from hose clip.
5. Remove the top left hinge cover and screws as shown. See Graphic 3.

IMPORTANT: Do not remove screw A.
6. Disconnect wiring plug. Remove remaining left hinge screws and hinge as shown in Graphic 3.

IMPORTANT: Do not remove screw A.
7. Lift freezer door straight up off bottom hinge. See Graphic 4. The water dispenser tubing remains attached to the freezer door and pulls through the bottom left hinge. Make sure you protect the dispenser tubing from damage.
8. Remove the top right hinge cover and screws as shown in Graphic 5.

IMPORTANT: Do not remove screw A.
9. Lift the refrigerator door straight up off bottom hinge.
10. It may not be necessary to remove the bottom hinges to move the refrigerator through a doorway. Both bottom hinges have similar construction.
 - If necessary, disassemble the hinges as shown in Graphic 6.

IMPORTANT: Do not remove screw A.

Replace the Doors and Hinges

1. Replace both bottom hinges, if removed. Tighten screws.
2. Feed the dispenser tubing through the bottom left hinge before replacing the freezer door on the hinge. Assistance may be needed.

NOTE: Provide additional support for the doors while the top hinges are being replaced. Do not depend on the door magnets to hold the doors in place while you are working.
3. Reconnect water dispenser tubing by pushing tubing into fitting until it stops and black mark touches face of the red outer ring. See Graphic 2. On some models, replace tubing in hose clip.
4. Align and replace the top left hinge as shown. See Graphic 3. Tighten screws.
5. Reconnect wiring plug.
6. Replace left hinge cover and screw.
7. Replace the refrigerator door by carefully lifting the door onto the bottom right hinge.
8. Align and replace the top right hinge as shown. See Graphic 5. Tighten screws.
9. Replace hinge cover and screws. Tighten screws.
10. Plug in refrigerator or reconnect power.

Adjust the Doors

Door Closing

1. Place a level inside the refrigerator at the back of the top shelf. See Graphic 7 in "Refrigerator Doors."
2. Locate the leveling screws behind the base grille of the refrigerator on either side.
3. Use a hex-head socket wrench to adjust the rear roller leveling screws until the refrigerator is level. Turn the rear roller leveling screw to the right to raise that side of the refrigerator or turn the leveling screw to the left to lower that side. See Graphic 9 in "Refrigerator Doors." Make sure refrigerator is level before proceeding.
4. Check the door alignment after leveling the refrigerator.

Align the Doors

IMPORTANT: First level the back of the refrigerator as described in "Door Closing."

The doors may be uneven after leveling the refrigerator. See Graphic 8 in "Refrigerator Doors." The doors are preset at the factory so that the refrigerator door is higher than the freezer door by approximately the thickness of a quarter. Once the doors are loaded with food, they should be even. If the door height needs to be adjusted after the doors have been loaded with food, follow these steps.

1. Use a hex-head socket wrench to adjust the front roller leveling screws until the doors are even. Turn the front roller leveling screw to the right to raise that side of the refrigerator or turn the leveling screw to the left to lower that side. See Graphic 9 in "Refrigerator Doors."

NOTE: Open and close both the refrigerator and freezer doors after each adjustment to check the door alignment.
2. Open the doors and replace the base grille. Line up the grille support tabs with the metal clips. Push the grille firmly to snap it into place.

NOTE: Be sure to refasten the Tech Sheet behind the base grille.

Connect Water Supply

Read all directions before you begin.

IMPORTANT: If you turn the refrigerator on before the water line is connected, turn the ice maker OFF.

Connect to Water Line

1. Unplug refrigerator or disconnect power.
2. Turn OFF main water supply. Turn ON nearest faucet long enough to clear line of water.
3. Locate a ½" (12.70 mm) to 1¼" (3.18 cm) vertical cold water pipe near the refrigerator.

IMPORTANT:

- Make sure it is a cold water pipe.
 - Horizontal pipe will work, but drill on the top side of the pipe, not the bottom. This will help keep water away from the drill and normal sediment from collecting in the valve.
4. Determine the length of copper tubing you need. Measure from the connection on the lower rear corner of refrigerator to the water pipe. Add 7 ft (2.1 m) to allow for cleaning. Use ¼" (6.35 mm) O.D. (outside diameter) copper tubing. Be sure both ends of copper tubing are cut square.
 5. Using a grounded drill, drill a ¼" (6.35 mm) hole in the cold water pipe you have selected.

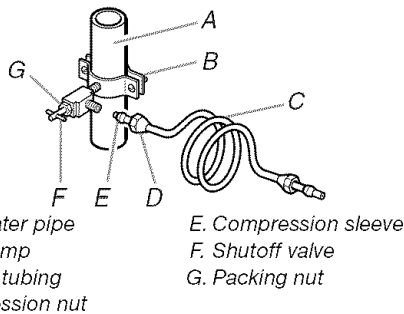

6. Fasten the shutoff valve to the cold water pipe with the pipe clamp. Be sure the outlet end is solidly in the ¼" (6.35 mm) drilled hole in the water pipe and that the washer is under the pipe clamp. Tighten the packing nut. Tighten the pipe clamp screws slowly and evenly so the washer makes a watertight seal. Do not overtighten or you may crush the copper tubing.
7. Slip the compression sleeve and compression nut on the copper tubing as shown. Insert the end of the tubing into the outlet end squarely as far as it will go. Screw the compression nut onto outlet end with adjustable wrench. Do not overtighten.
8. Place the free end of the tubing in a container or sink, and turn ON the main water supply. Flush the tubing until water is clear. Turn OFF the shutoff valve on the water pipe. Coil the copper tubing.

Connect to Refrigerator

Style 1

1. Unplug refrigerator or disconnect power.
2. Attach the copper tube to the valve inlet using a compression nut and sleeve as shown. Tighten the compression nut. Do not overtighten.
3. Use the tube clamp on the back of the refrigerator to secure the tubing to the refrigerator as shown. This will help avoid damage to the tubing when the refrigerator is pushed back against the wall.
4. Turn shutoff valve ON.
5. Check for leaks. Tighten any connections (including connections at the valve) or nuts that leak.

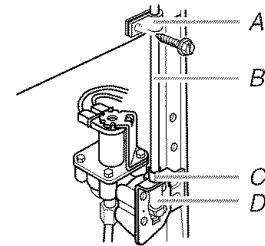

6. The ice maker is equipped with a built-in water strainer. If your water conditions require a second water strainer, install it in the ¼" (6.35 mm) water line at either tube connection. Obtain a water strainer from your nearest appliance dealer.

Style 2

1. Unplug refrigerator or disconnect power.
2. Remove and discard the black nylon plug from the gray water tube on the rear of the refrigerator.
3. If the gray water tube supplied with the refrigerator is not long enough, a ¼" x ¼" (6.35 mm x 6.35 mm) coupling is needed in order to connect the water tubing to an existing household water line. Thread the provided nut onto the coupling on the end of the copper tubing.

NOTE: Tighten the nut by hand. Then tighten it with a wrench two more turns. Do not overtighten.

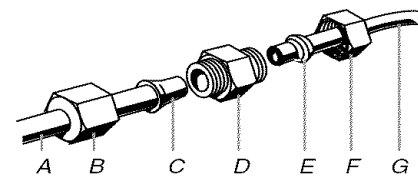

4. Turn shutoff valve ON.
5. Check for leaks. Tighten any nuts or connections (including connections at the valve) that leak.

Style 3

1. Unplug refrigerator or disconnect power.
2. Remove and discard the black nylon plug from the gray water tube on the rear of the refrigerator.

3. Thread the provided nut onto the water valve as shown.
NOTE: Tighten the nut by hand. Then tighten it with a wrench two more turns. Do not overtighten.

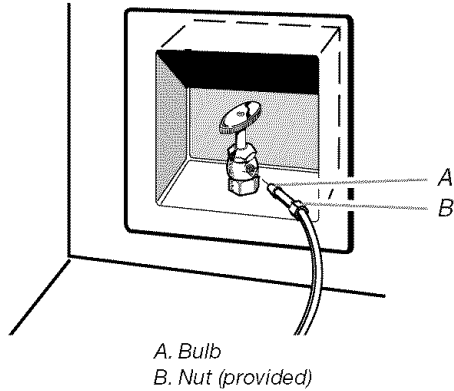

4. Turn shutoff valve ON.
 5. Check for leaks. Tighten any nuts or connections (including connections at the valve) that leak.

Complete the Installation

⚠ WARNING



Electrical Shock Hazard

Plug into a grounded 3 prong outlet.

Do not remove ground prong.

Do not use an adapter.

Do not use an extension cord.

Failure to follow these instructions can result in death, fire, or electrical shock.

1. Plug into a grounded 3 prong outlet.
 2. Flush the water system. See “Prepare the Water System” or “Water and Ice Dispensers.”

NOTE: Allow 24 hours to produce the first batch of ice. Allow 3 days to completely fill ice container.

Prepare the Water System

Please read before using the water system.

Immediately after installation, follow the steps below to make sure that the water system is properly cleaned.

1. Open the freezer door and turn off the ice maker. The On/Off switch is located on the top right side of the freezer compartment. Move the switch to the OFF (right) setting as shown.

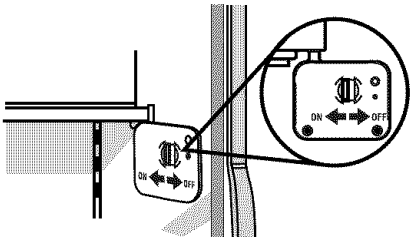

NOTE: Make sure the base grille filter is properly installed and the cap is in the horizontal position.

Do not use with water that is microbiologically unsafe or of unknown quality without adequate disinfection before or after the system. Systems certified for cyst reduction may be used on disinfected waters that may contain filterable cysts.

2. Use a sturdy container to depress and hold the water dispenser lever for 5 seconds, then release it for 5 seconds. Repeat until water begins to flow. Once water begins to flow, continue depressing and releasing the dispenser lever (5 seconds on, 5 seconds off) for an additional 2 minutes. This will flush air from the filter and water dispensing system. Additional flushing may be required in some households.

NOTE: As air is cleared from the system, water may spurt out of the dispenser.

3. Open the freezer door and turn on the ice maker. Move the switch to the ON (left) position. Please refer to the “Ice Maker and Storage Bin” section for further instructions on the operation of your ice maker.

- Allow 24 hours to produce the first batch of ice.
- Discard the first three batches of ice produced.
- Depending on your model, you may want to select the maximum ice feature to increase the production of ice.

Normal Sounds

Your new refrigerator may make sounds that your old one didn't make. Because the sounds are new to you, you might be concerned about them. Most of the new sounds are normal. Hard surfaces, such as the floor, walls, and cabinets, can make the sounds seem louder. The following describes the kinds of sounds and what may be making them.

- If your refrigerator is equipped with an ice maker, you will hear a buzzing sound when the water valve opens to fill the ice maker for each cycle.
- Your refrigerator is designed to run more efficiently to keep your food items at the desired temperatures and to minimize energy usage. The high efficiency compressor and fans may cause your refrigerator to run longer than your old one. You may also hear a pulsating or high-pitched sound from the compressor or fans adjusting to optimize performance.
- You may hear the evaporator fan motor circulating air through the refrigerator and freezer compartments. The fan speed may increase as you open the doors or add warm food.
- Rattling noises may come from the flow of refrigerant, the water line, or items stored on top of the refrigerator.
- Water dripping on the defrost heater during a defrost cycle may cause a sizzling sound.
- As each cycle ends, you may hear a gurgling sound due to the refrigerant flowing in your refrigerator.
- Contraction and expansion of the inside walls may cause a popping noise.
- You may hear air being forced over the condenser by the condenser fan.
- You may hear water running into the drain pan during the defrost cycle.

REFRIGERATOR USE

Ensuring Proper Air Circulation

In order to ensure proper temperatures, you need to permit air to flow between the two sections. Cold air enters the bottom of the freezer section and moves up. It then enters the refrigerator section through the top vent. On **Style 2** models, this air is also evenly distributed throughout the refrigerator compartment through six vents on the back wall. Air then returns to the freezer as shown.

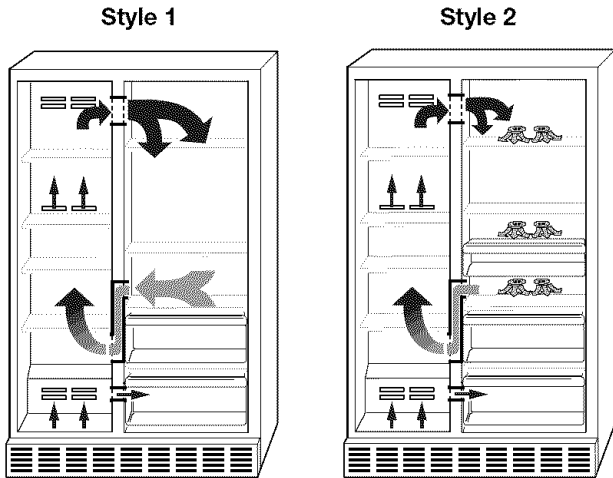

Do not block any of these vents with food such as soda, cereal, bread, etc. If the vents are blocked, airflow will be obstructed and temperature and moisture problems may occur.

IMPORTANT: Because air circulates between both sections, any odors formed in one section will transfer to the other. You must thoroughly clean both sections to eliminate odors. To avoid odor transfer and drying out of food, wrap or cover foods tightly.

Using the Controls

IMPORTANT:

- The Refrigerator Control adjusts the refrigerator compartment temperature. The Freezer Control adjusts the freezer compartment temperature.
- Wait 24 hours after you turn on the refrigerator before you put food into it. If you add food before the refrigerator has cooled completely, your food may spoil.

NOTE: Adjusting the Refrigerator and Freezer Controls to a colder setting will not cool the compartments any faster.

- If the temperature is too warm or too cold in the refrigerator or freezer, first check the air vents to be sure they are not blocked before adjusting the controls.
- The preset settings should be correct for normal household usage. The controls are set correctly when milk or juice is as cold as you like and when ice cream is firm.

Digital Controls

For your convenience, your controls are preset at the factory. When installing your refrigerator, make sure the controls are still preset as shown. The digital control panel is located at the top of the refrigerator compartment and enables you to view the temperature control set points.

NOTE: The factory recommended set points are 0°F (-18°C) for the freezer and 37°F (3°C) for the refrigerator.

To turn refrigerator on and view set points:

- Press and hold ON/OFF for 2 seconds.



To view the Celsius temperatures:

- Press the °C touch pad. The indicator will light up.



NOTE: If the freezer temperature is below zero, the indicator light next to the freezer display will light up.

Adjusting Digital Controls

To adjust set point temperatures:

- Press the refrigerator or freezer up or down arrow until the desired temperature is reached.

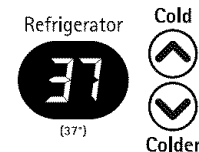

NOTE: Wait at least 24 hours between adjustments and then recheck the temperatures before other adjustments are made.

- The set point range for the freezer is -5°F to 5°F (-21°C to -15°C) and 33°F to 41°F (1°C to 5°C) for the refrigerator.

CONDITION:	TEMPERATURE ADJUSTMENT:
REFRIGERATOR too cold - Not set correctly for your conditions	REFRIGERATOR Control 1° higher
REFRIGERATOR too warm - High use or room very warm	REFRIGERATOR Control 1° lower
FREEZER too cold - Not set correctly for your conditions	FREEZER Control 1° higher
FREEZER too warm/too little ice - High use or heavy ice use	FREEZER Control 1° lower

Accelerated Ice Production

The Accelerated Ice feature assists with temporary periods of heavy ice usage by increasing ice production over a 24-hour period.

- Press the ACCELERICE² touch pad to set the freezer temperature to -10°F (-23°C). The Accelerated Ice setting will remain on for 24 hours unless manually turned off. The display will continue to show your normal temperature set point.



- If increased ice production is desired at all times, set the Freezer Control to a colder setting. Adjusting the freezer to a colder temperature may make some foods, such as ice cream, harder.

SmartSense™ Temperature Management

The SmartSense™ feature assists with regulating the temperature inside the refrigerator. If a large quantity of warm food is placed in the refrigerator or warm air enters the refrigerator while the door is held open, SmartSense™ activates to quickly restore the temperature to the set point.

smartsense



NOTE: SmartSense™ is always on when your refrigerator is operating. You do not need to press any buttons to activate it. The LED light on the control panel indicates that the feature is functioning properly.

Control Lockout

Control Lockout disables the control touch pads to allow easy cleaning and prevent unintentional control setting changes.



- To disable the controls, press and hold the LOCK button for 2 seconds.
- To reactivate the controls, press and hold the LOCK button for 2 seconds again.

NOTE: The lockout feature does not shut off power to the refrigerator or freezer. It simply deactivates the control panel buttons. The digital control panel display will remain lit and the buttons will beep when pressed, but no settings will be changed.

Door Ajar Alarm

The Door Ajar Alarm feature sounds an alarm when the refrigerator or freezer door is open for 5 minutes. The alarm will repeat each minute until both doors are closed or Door Ajar Alarm is silenced or temporarily turned off.

When a door is opened, the Door Ajar Alarm feature is activated and the indicator lights up. The indicator light blinks when the alarm sounds.

NOTE: The Door Ajar Alarm feature turns off when both doors have been closed. It resets and will re-activate when either door is opened again.



If alarm has not yet sounded and indicator light is on:

- Press DOOR AJAR to temporarily turn the feature off. Press the button a second time to re-activate the feature.

If alarm is sounding and indicator light is blinking:

- Press DOOR AJAR to silence the alarm. The indicator will stop blinking and remain on. If the door remains open for another 5 minutes, the alarm will sound again.
- To temporarily turn the feature off, press DOOR AJAR a second time before 5 minutes have passed. Once it is off, Door Ajar Alarm can be re-activated at any time by pressing DOOR AJAR again.

Water and Ice Dispensers

(on some models)

Depending on your model, you may have one or more of the following options: the ability to select either crushed or cubed ice, a special light that turns on when you use the dispenser, or a lock option to avoid unintentional dispensing.

NOTES:

- The dispensing system will not operate when the freezer door is open.
- After connecting the refrigerator to a water source, flush the water system. Use a sturdy container to depress and hold the water dispenser lever for 5 seconds, then release it for 5 seconds. Repeat until water begins to flow. Once water begins to flow, continue depressing and releasing the dispenser lever (5 seconds on, 5 seconds off) for an additional 2 minutes. This will flush air from the filter and water dispensing system. Additional flushing may be required in some households. As air is cleared from the system, water may spurt out of the dispenser.
- Allow 24 hours for the refrigerator to cool down and chill water.
- Allow 24 hours to produce the first batch of ice. Discard the first three batches of ice produced.

The Water Dispenser

IMPORTANT: Dispense enough water every week to maintain a fresh supply.

To Dispense Water:

1. Press a sturdy glass against the water dispenser lever.
2. Remove the glass to stop dispensing.

The Ice Dispenser

The dispensing system will not operate when the freezer door is open. Ice dispenses from the ice maker storage bin in the freezer when the dispenser lever is pressed.

NOTE: Some models dispense both cubed and crushed ice. Before dispensing ice, select which type of ice you prefer.

For crushed ice, cubes are crushed before being dispensed. This may cause a slight delay when dispensing crushed ice. Noise from the ice crusher is normal, and pieces of ice may vary in size. When changing from crushed to cubed, a few ounces of crushed ice will be dispensed along with the first cubes.

To Dispense Ice:

1. If the ice storage bin is located on the door, remove the temporary shield from underneath the ice storage bin. See "Ice Maker and Storage Bin."

- Press the button to select the desired type of ice.

⚠ WARNING



Cut Hazard

Use a sturdy glass when dispensing ice.

Failure to do so can result in cuts.

- Press a sturdy glass against the ice dispenser lever. Hold the glass close to the dispenser opening so ice does not fall outside of the glass.

IMPORTANT: You do not need to apply a lot of pressure to the lever in order to activate the ice dispenser. Pressing hard will not make the ice dispense faster or in greater quantities.

- Remove the glass to stop dispensing.

The Dispenser Light

Style 1: The dispenser light can be turned on by pressing the ON button.

Style 2: When you use the dispenser, the lever will automatically turn the light on. If you want the light to be on continuously, you may choose either ON or AUTO.

ON: Press the LIGHT button to turn the dispenser light on.

AUTO: Press the LIGHT button a second time to select AUTO. The dispenser light will automatically adjust to become brighter as the room brightens, dimmer as the room darkens.

OFF: Press the LIGHT button a third time to turn the dispenser light off.

The dispenser lights are LEDs which should not need to be changed. If it appears that your dispenser lights are not working, be sure that the light sensor is not blocked (in AUTO mode). See “Troubleshooting” for more information.



The Dispenser Lock (on some models)

The dispenser can be turned off for easy cleaning or to avoid unintentional dispensing by small children and pets.

NOTE: The lock feature does not shut off power to the product, to the ice maker, or to the dispenser light. It simply deactivates the dispenser levers. The ice and water dispensers will not work.

Style 1: Press the LOCK button to lock the dispenser. Press the UNLOCK button to unlock the dispenser.

Style 2: Press and hold the LOCK OUT button to lock the dispenser. Press and hold the LOCK OUT button a second time to unlock the dispenser.

Water Filter Status Light (on some models)

The water filter status light will help you know when to change your water filter. When the status light changes from green to yellow, this tells you that it is almost time to change the water filter. It is recommended that you replace the filter when the status light changes to red OR when water flow to your water dispenser or ice maker decreases noticeably. The filter should be replaced at least every 6 months depending on your water quality and usage. To change the filter, see “Changing the Water Filter” later in this section.

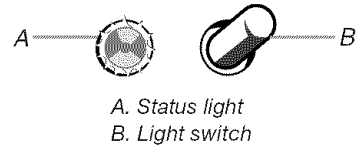

After changing the water filter cartridge, reset the status light by pressing the light switch 5 times within 10 seconds. The light will change from red to green when the system is reset.

Non-Indicator Water Filter (on some models)

If your refrigerator does not have the water filter status light, you should change the water filter cartridge at least every 6 months depending on your water quality and usage. If the water flow to the water dispenser or ice maker decreases noticeably before 6 months have passed, replace the water filter cartridge more often.

Water Filtration System (on some models)

Do not use with water that is microbiologically unsafe or of unknown quality without adequate disinfection before or after the system. Systems certified for cyst reduction may be used on disinfected waters that may contain filterable cysts.

Changing the Water Filter

The water filter is located in the base grille below the freezer compartment door. It is not necessary to remove the base grille to remove the filter.

- Remove the filter by pressing the eject button and pulling straight out on the filter cap.

NOTES:

- Avoid twisting the cap when removing the filter because this could cause the cap to come off. If this occurs, replace the cap and pull the filter straight out.

- There will be water in the filter. Some spilling may occur.

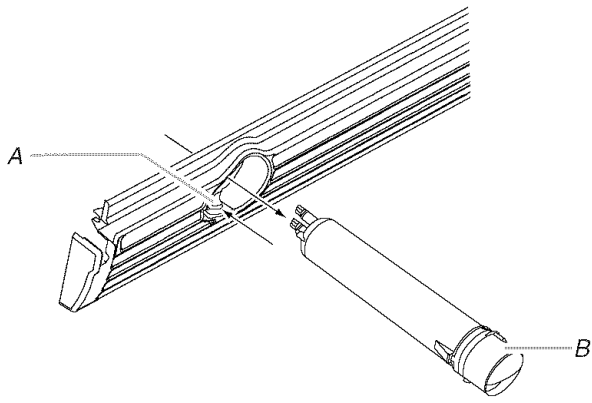

A. Eject button
B. Filter cap

- Remove the cap by turning it counterclockwise until it stops.
IMPORTANT: Do not discard the cap. It is part of your refrigerator. Keep the cap to use with the replacement filter.
- Take the new cartridge out of its packaging and remove the protective cover from O-rings.

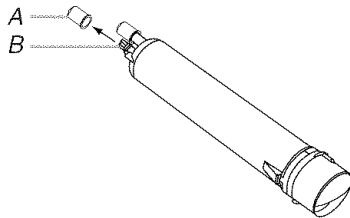

A. Protective cover
B. O-rings

- Place the cap (removed in Step 2) on the new filter. Align the ridge on the cap with the arrow on the filter. Turn the cap clockwise until it snaps into place.

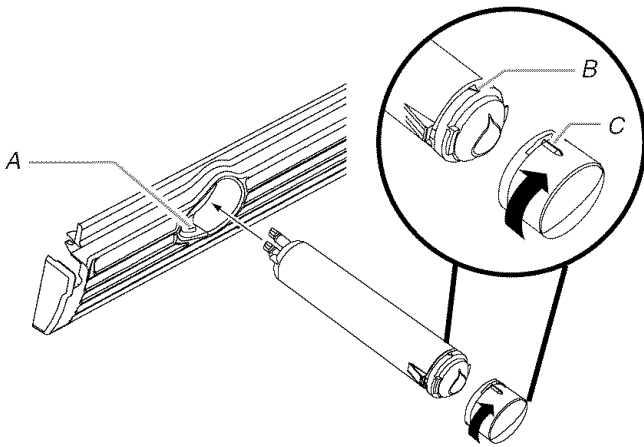

A. Eject button
B. Arrow on filter
C. Ridge on cap

- Push the new filter into the opening in the base grille. As the filter is inserted, the eject button will depress. The eject button will pop back out when the filter is fully engaged.
- Pull gently on the cap to check that the filter is securely in place.
- Flush the water system. See "Flushing the Water System After Changing Filter."

Flushing the Water System After Changing Filter

After connecting the refrigerator to a water source, flush the water system. Use a sturdy container to depress and hold the water dispenser lever for 5 seconds, then release it for 5 seconds. Repeat until water begins to flow. Once water begins to flow, continue depressing and releasing the dispenser lever (5 seconds on, 5 seconds off) for an additional 2 minutes. This will flush air from the filter and water dispensing system. Additional flushing may be required in some households.

NOTE: As air is cleared from the system, water may spurt out of the dispenser.

Using the Dispenser Without the Water Filter Cartridge

You can run the dispenser without a water filter cartridge. Your water will not be filtered.

- Remove the filter by pressing the eject button and pulling on the cap. See "Changing the Water Filter" earlier in this section.
- Remove the cap by turning it counterclockwise until it stops.
IMPORTANT: Do not discard the cap. It is part of your refrigerator. Keep the cap to use with the replacement filter.
- With the cap in a horizontal position, insert the cap into the base grille until it stops.

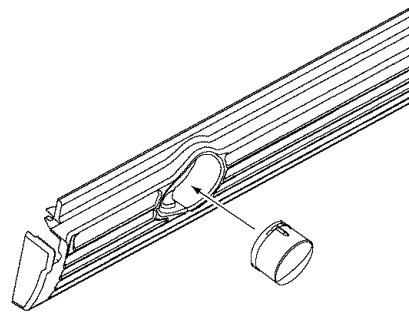

- Turn the cap counterclockwise until the cap slips into the attachment slot. Then, turn the cap clockwise until it is in a horizontal position.

NOTE: The cap will not be even with the base grille.

Ice Maker and Storage Bin

Turning the Ice Maker On/Off

The On/Off switch is located on the top right side of the freezer compartment.

- Slide the control to the ON (left) position.

NOTE: Your ice maker has an automatic shutoff. The ice maker sensor passes a beam from one freezer wall to the other, automatically stopping ice production when the storage bin is full. The control will remain in the ON (left) position.

- To manually turn the ice maker off, slide the control to the OFF (right) position.

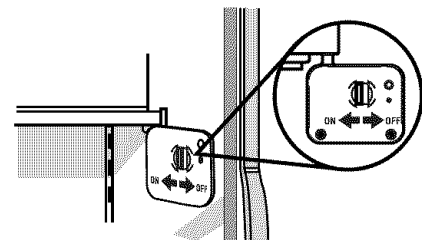

Removing and Replacing the Storage Bin

1. Hold the base of the storage bin with both hands and press the release button to lift the storage bin up and out.

NOTE: It is not necessary to turn the ice maker control to the OFF (right) position when removing the storage bin. The sensor cover (“flipper door”) on the left wall of the freezer stops the ice maker from producing ice if the door is open or the storage bin is removed.

2. Replace the storage bin on the door and push down to make sure it is securely in place.

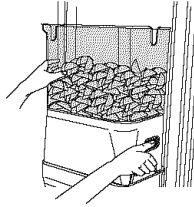

Cleaning the Storage Bin

1. Empty the storage bin. Use warm water to melt the ice if necessary.
NOTE: Never use anything sharp to break up the ice in the storage bin. This can cause damage to the storage bin and the dispenser mechanism.
2. Wash the storage bin with a mild detergent, rinse well and dry thoroughly. Do not use harsh or abrasive cleaners or solvents.

Remember

- Allow 24 hours to produce the first batch of ice. Allow 3 days to completely fill ice container.
- Discard the first three batches of ice produced to avoid impurities that may be flushed out of the system.
- The quality of your ice will be only as good as the quality of the water supplied to your ice maker.
- Avoid connecting the ice maker to a softened water supply. Water softener chemicals (such as salt) can damage parts of the ice maker and lead to poor quality ice. If a softened water supply cannot be avoided, make sure the water softener is operating properly and is well maintained.
- It is normal for the ice cubes to be attached at the corners. They will break apart easily.
- Do not store anything on top of the ice maker or in the storage bin.

REFRIGERATOR FEATURES

Your model may have some or all of these features. Features that can be purchased separately as product accessories are labeled with the word “Accessory.” Not all accessories will fit all models. If you are interested in purchasing one of the accessories, please call the toll-free number on the back cover or in the “Accessories” section.

Important information to know about glass shelves and covers:

Do not clean glass shelves or covers with warm water when they are cold. Shelves and covers may break if exposed to sudden temperature changes or impact, such as bumping. For your protection, tempered glass is designed to shatter into many small, pebble-size pieces. This is normal. Glass shelves and covers are heavy. Use special care when removing them to avoid impact from dropping.

Refrigerator Shelves

Your model may have glass or wire shelves. Store similar foods together and adjust the shelves to fit different heights. This reduces the time the refrigerator door is open and saves energy.

Slide-Out Shelves (on some models)

To Remove and Replace a Shelf in a Metal Frame:

1. Pull the shelf forward to the stop. Tilt the front of the shelf up and lift it slightly as you pull the shelf from the frame.
2. Replace the shelf by guiding it back into the slots on the frame and pushing the shelf in past the stop.

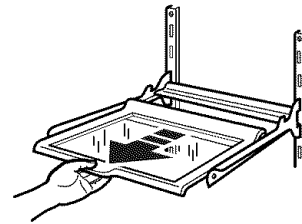

Shelves and Shelf Frames

To Remove and Replace a Shelf/Frame:

1. Remove the shelf/frame by tilting it up at the front and lifting it out of the shelf supports.
2. Replace the shelf/frame by guiding the rear shelf hooks into the shelf supports. Tilt the front of the shelf up until rear shelf hooks drop into the shelf supports. Check to make sure that the shelf is securely in position.

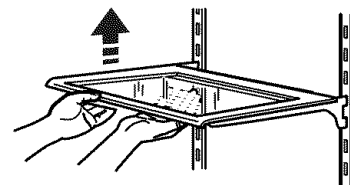

Drop-Down Shelf (on some models)

To Remove and Replace the Drop-down Shelf:

1. Remove the drop-down shelf by sliding it up and back. Pull forward slightly to release the rear pegs from the track as shown.

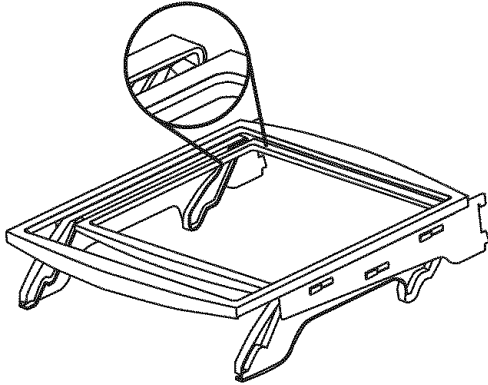

2. With the rear pegs released, pull the shelf down and forward.
3. Replace the shelf by sliding the front pegs into the track. Push the shelf up and back until the rear pegs drop into the track. Pull down and forward to be sure the shelf is securely in place.

Deli Drawer

The deli drawer stores raisins, nuts, spreads, and other small items at normal refrigerator temperatures.

To Remove and Replace the Deli Drawer:

1. Remove the deli drawer by sliding it straight out to the stop. Lift the front and slide the drawer out the rest of the way.
2. Replace the deli drawer by sliding it back past the stop.

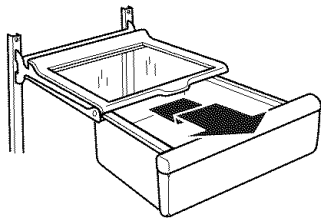

Convertible Vegetable/Meat Drawer, Crisper and Covers

Crisper and Convertible Vegetable/Meat Drawers

To Remove and Replace Drawers:

1. Slide crisper or meat drawer straight out to the stop. Lift the front of drawer with one hand while supporting the bottom of drawer with the other hand and slide the drawer out the rest of the way.
2. Replace the crisper or meat drawer by sliding it back in fully past the drawer stop.

Crisper or Vegetable/Meat Drawer Covers

To Remove and Replace Covers:

1. Remove the crisper and meat drawer. Press up in center of crisper glass insert until it rises above the plastic frame. Holding the crisper glass firmly, carefully slide the glass insert forward to remove.

2. Lift crisper cover frame and remove. Repeat steps to remove the meat drawer cover.

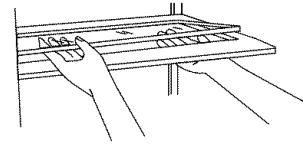

3. Replace back of meat drawer cover frame into supports or slides on side walls of the refrigerator and lower or slide the front of the cover frame into place.
4. Slide rear of glass insert into cover frame and lower front into place. Repeat steps to replace the crisper cover.

Convertible Vegetable/Meat Drawer Temperature Control

The convertible vegetable/meat drawer can be adjusted to properly chill meats or vegetables. The air inside the pan is cooled to avoid "spot" freezing and can be set to keep meats at the National Livestock and Meat Board recommended storage temperatures of 28° to 32°F (-2° to 0°C).

IMPORTANT: To extend freshness, wrap meats in airtight, moisture-proof materials before storing. Always store meat as recommended.

Adjusting the Control

The convertible control comes preset at the lowest meat setting.

To change a control setting: Move the control to the right (colder) or to the left (less cold) as desired.

To store vegetables: Set the control to VEG (all the way to the left) to store vegetables at their optimal storage temperatures (which need to be warmer than those for meat).

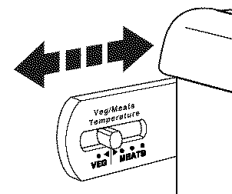

IMPORTANT: If food starts to freeze, move the control to the left (less cold). Remember to wait 24 hours between adjustments. Doing so gives the temperature of the food time to change.

Meat Storage Guide

Store most meat in original wrapping as long as it is airtight and moisture-proof. Rewrap if necessary. See the following chart for storage times. When storing meat longer than the times given, freeze the meat.

Fresh fish or shellfish	use same day as purchased
Chicken, ground beef, variety meat (liver, etc.).....	1-2 days
Cold cuts, steaks/roasts	3-5 days
Cured meats	7-10 days

Leftovers - Cover leftovers with plastic wrap, aluminum foil, or plastic containers with tight lids.

Crisper Humidity Control

You can control the amount of humidity in the moisture-sealed crisper. Humidity Control is located on the crisper drawer. Adjust the control to any setting between LOW and HIGH.

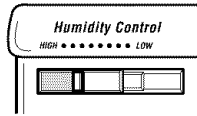

LOW (open) lets moist air out of the crisper for best storage of fruits and vegetables with skins.

- Fruit: Wash, let dry and store in refrigerator in plastic bag or crisper. Do not wash or hull berries until they are ready to use. Sort and keep berries in original container in crisper, or store in a loosely closed paper bag on a refrigerator shelf.
- Vegetables with skins: Place in plastic bag or plastic container and store in crisper.

HIGH (closed) keeps moist air in the crisper for best storage of fresh, leafy vegetables.

- Leafy vegetables: Wash in cold water, drain and trim or tear off bruised and discolored areas. Place in plastic bag or plastic container and store in crisper.

Wine or Can/Bottle Rack (on some models - Accessory)

To Remove and Replace the Wine Rack (left) or Can/Bottle Rack (right):

1. Remove the rack by pulling it straight out from the shelf.
2. Replace the rack by sliding it in between the shelf and the wall of the refrigerator.

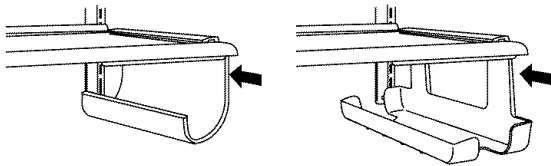

Utility Bin (Accessory)

NOTE: For long-term storage, place eggs in a covered container or in their original carton on an interior shelf.

FREEZER FEATURES

Your model may have some or all of these features. Features that can be purchased separately as product accessories are labeled with the word "Accessory." Not all accessories will fit all models. If you are interested in purchasing one of the accessories, please call the toll-free number on the cover or in the "Accessories" section.

Freezer Shelf

(number of shelves varies by model)

To Remove and Replace the Shelf:

1. Lift the shelf up and off of the supports to remove it.
2. Replace the shelf by placing it in the supports. Check to be sure the shelf is securely in place.

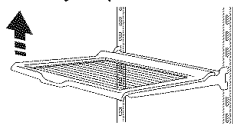

Frozen Food Storage Guide

Storage times will vary according to the quality and type of food, the type of packaging or wrap used (should be airtight and moisture-proof), and the storage temperature. Ice crystals inside a sealed package are normal. This simply means that moisture in the food and air inside the package have condensed, creating ice crystals.

Put no more unfrozen food into the freezer than will freeze within 24 hours (no more than 2 to 3 lbs of food per cubic foot [907 to 1,350 g per 28 L] of freezer space). Leave enough space in the freezer for air to circulate around packages. Be careful to leave enough room for the door to close tightly.

For more information on preparing food for freezing, check a freezer guide or reliable cookbook.

Freezer Basket or Bin (plastic bin on some models)

The freezer basket or bin can be used to store bags of frozen fruits and vegetables that may slide off freezer shelves.

To Remove and Replace the Freezer Basket or Bin:

1. Remove the basket or bin by sliding it out to the stop.
2. Lift the front to slide the basket or bin out the rest of the way.

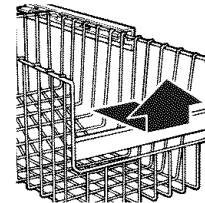

3. Replace the basket or bin by positioning it on the rails. Lift the basket or bin front slightly while pushing it in fully past the stops.

DOOR FEATURES

Your model may have some or all of these features. Features that can be purchased separately as product accessories are labeled with the word "Accessory." Not all accessories will fit all models. If you are interested in purchasing one of the accessories, please call the toll-free number on the cover or in the "Accessories" section.

Tilt-out Freezer Door Bin (on some models)

To Remove and Replace the Bin:

1. Remove the bin by pulling out on the tabs behind the basket to release it from the door liner.
2. Replace the bin by aligning the tabs with the buttons on the sides of the door liner. Firmly snap the tabs onto the buttons as shown.

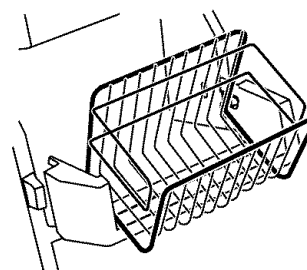

Chilled Door Bin

(on some models)

Cool air from the freezer is directed to the door bin directly beneath the vent.

NOTE: The dairy compartment and can rack are not chilled.

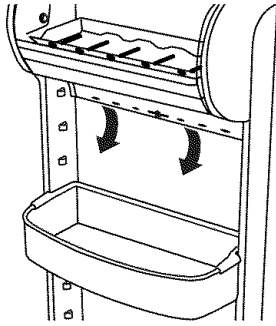

Chilled Door Bin Control

The chilled door bin control is located on the left-hand side of the refrigerator compartment.

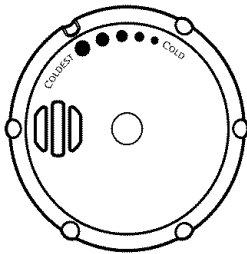

- Turn the control clockwise (right) to reduce the flow of cold air to the bin and make it less cold.
- Turn the control counterclockwise (left) to increase the flow of cold air to the bin and make it colder.

Door Rails or Bins

(on some models)

The door rails or bins may be removed for easier cleaning.

Snap-On Door Rails or Bins

To Remove and Replace the Rails or Bins:

1. Remove the rails or bins by pushing in slightly on the front of the bracket while pulling out on the inside tab. Repeat these steps for the other end of the rail or bin.
2. Replace the rails or bins by aligning the ends of the brackets with the buttons on the sides of the door liner. Firmly snap bracket onto the tabs above the shelf as shown.



Drop-In Door Rails

To Remove and Replace the Rails:

1. Remove the rails by pulling straight up on each end of the rail.

2. Replace the rails by sliding the shelf rail into the slots on the door and pushing the rail straight down until it stops.

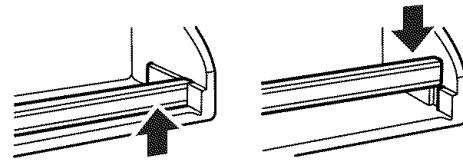

Door Bins

(on some models)

To Remove and Replace the Bins:

1. Remove the bin by lifting it and pulling it straight out.
2. Replace the bin by sliding it in above the desired supports and pushing it down until it stops.

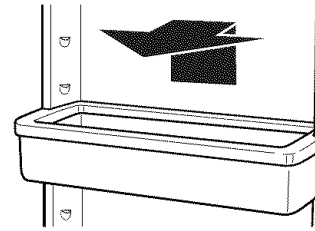

Tilt-out Fruit Bin

(on some models)

To Remove and Replace the Bin:

1. Remove the bin by lifting it and pulling it straight out.
2. Replace the bin by sliding it in above the desired supports and pushing it down until it stops.



To Remove and Replace the Bin Parts:

1. Press either release button to open the tilt-out portion of the bin.

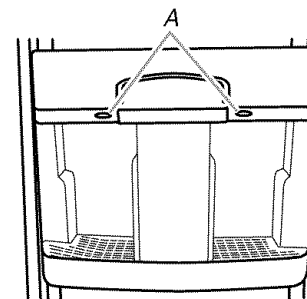

A. Release buttons

- To remove the tilt-out portion of the bin, press in on the curved levers on each side of the bin. Pull up and out.

NOTES:

- The bin can not be removed if it is tilted out all the way. Tilt it only part of the way before pressing the curved levers to remove it.
- Clean the parts as instructed in the “Cleaning” section.

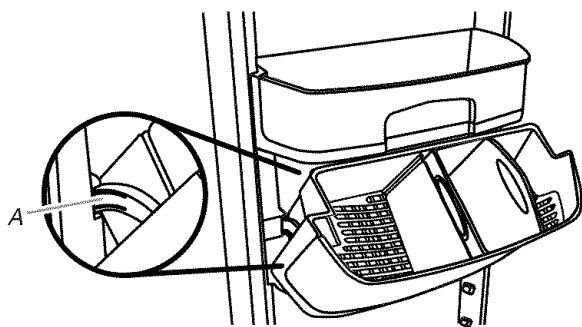

A. Curved lever

- Reinstall the tilt-out portion of the bin. Be sure it is properly seated in the bottom of the bin before inserting the curved levers into position.
- Replace the interior parts of the bin.

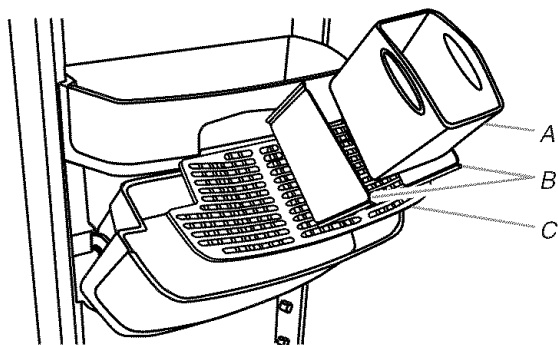

A. Strainer basket
B. Dividers
C. Strainer mat

- Remove all removable parts from inside, such as shelves, crispers, etc.
- Hand wash, rinse, and dry removable parts and interior surfaces thoroughly. Use a clean sponge or soft cloth and a mild detergent in warm water.
 - Do not use abrasive or harsh cleaners such as window sprays, scouring cleansers, flammable fluids, cleaning waxes, concentrated detergents, bleaches or cleansers containing petroleum products on plastic parts, interior and door liners or gaskets. Do not use paper towels, scouring pads, or other harsh cleaning tools. These can scratch or damage materials.
 - To help remove odors, you can wash interior walls with a mixture of warm water and baking soda (2 tbs to 1 qt [26 g to 0.95 L] of water).
- Determine whether your refrigerator exterior is painted metal, Ultra Satin™ (stainless look) finish, brushed aluminum or stainless steel, and choose the appropriate cleaning method.

NOTE: Ultra Satin™ (stainless look) finish has a smooth, uniform color with a glossy finish that resists fingerprints. Stainless steel has a distinct grainy texture with variation in color that is natural to steel.

Painted metal: Wash exteriors with a clean sponge or soft cloth and a mild detergent in warm water. Do not use abrasive or harsh cleaners, or cleaners designed for stainless steel. Dry thoroughly with a soft cloth. For additional protection against damage to painted metal exteriors, apply appliance wax (or auto paste wax) with a clean, soft cloth. Do not wax plastic parts.

Brushed aluminum: Wash with a clean sponge or soft cloth and a mild detergent in warm water. Do not use abrasive or harsh cleaners, or cleaners designed for stainless steel. Dry thoroughly with a soft cloth.

Ultra Satin™ (stainless look) finish: Wash with a clean sponge or soft cloth and a mild detergent in warm water. Do not use abrasive or harsh cleaners, or cleaners designed for stainless steel. Dry thoroughly with a soft cloth.

Stainless steel finish: Wash with a clean sponge or soft cloth and a mild detergent in warm water. Do not use abrasive or harsh cleaners. Dry thoroughly with a soft cloth.

- To keep your stainless steel refrigerator looking like new and to remove minor scuffs or marks, it is suggested that you use the manufacturer’s approved Stainless Steel Cleaner & Polish. To order the cleaner, see “Accessories.”

IMPORTANT: This cleaner is for stainless steel parts only!

- Do not allow the Stainless Steel Cleaner & Polish to come into contact with any plastic parts such as the trim pieces, dispenser covers or door gaskets. If unintentional contact does occur, clean plastic part with a sponge and mild detergent in warm water. Dry thoroughly with a soft cloth.

- There is no need for routine condenser cleaning in normal home operating environments. If the environment is particularly greasy or dusty, or there is significant pet traffic in the home, the condenser should be cleaned every 2 to 3 months to ensure maximum efficiency.

If you need to clean the condenser:

- Remove the base grille. See “Base Grille” graphic or “Base Grille” section.
- Use a vacuum cleaner with a soft brush to clean the grille, the open areas behind the grille and the front surface area of the condenser.
- Replace the base grille when finished.

- Plug in refrigerator or reconnect power.

REFRIGERATOR CARE

Cleaning

⚠ WARNING



Explosion Hazard

Use nonflammable cleaner.

Failure to do so can result in death, explosion, or fire.

Both the refrigerator and freezer sections defrost automatically. However, clean both compartments about once a month to avoid build-up of odors. Wipe up spills immediately.

To Clean Your Refrigerator:

- Unplug refrigerator or disconnect power.

Changing the Light Bulbs

NOTE: Not all appliance bulbs will fit your refrigerator. Be sure to replace the bulb with one of the same size and shape. The dispenser light requires a heavy duty 10-watt bulb. All other lights require a 40-watt appliance bulb. Replacement bulbs are available from your dealer.

1. Unplug refrigerator or disconnect power.
2. Remove light shield when applicable as shown.
NOTE: To clean the light shield, wash it with warm water and liquid detergent. Rinse and dry the shield well.
3. Remove light bulb and replace with one of the same size, shape and wattage.
4. Replace light shield when applicable as shown.
5. Plug in refrigerator or reconnect power.

Dispenser Light

Reach through the dispenser area to remove and replace light bulb.

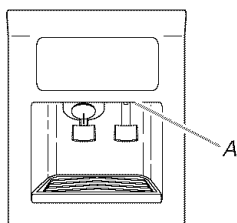

A. Dispenser light

Refrigerator Control Panel Light

Reach behind the refrigerator control panel to remove and replace light bulb.

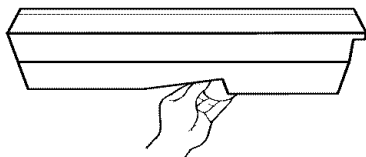

Crisper Light

- If necessary, remove the top crisper drawer for easier access to the crisper light shield. Remove the light shield by lifting the ends out of the brackets as shown.
- Replace the light shield by inserting the ends into the brackets. If necessary, replace the top crisper drawer.

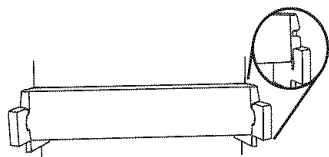

Upper Freezer Light (on some models)

- Remove the light shield by squeezing the sides of the light shield in toward the center while pulling the shield forward as shown.
- Replace the light shield by fitting the tabs into the slotted holes in the freezer liner. Push in the shield until it snaps into place.

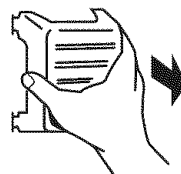

Lower Freezer Light Behind Top Freezer Basket (on some models)

- Depending on your model, remove the top freezer basket or top freezer basket shelf. Remove light shield by removing the Phillips screw on the top of the shield. Carefully rotate the shield until the left tab can be gently pulled from the freezer wall.
- Replace the light shield by inserting the left tab into the freezer wall. Align top tab with screw hole and replace screw.

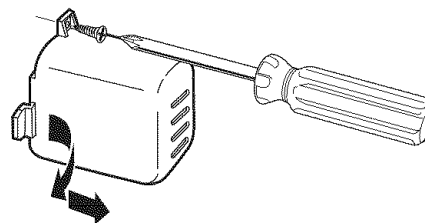

Power Interruptions

If the power will be out for 24 hours or less, keep the door or doors closed (depending on your model) to help food stay cold and frozen.

If the power will be out for more than 24 hours, do one of the following:

- Remove all frozen food and store it in a frozen food locker.
- Place 2 lbs (907 g) of dry ice in the freezer for every cubic foot (28 L) of freezer space. This will keep the food frozen for 2 to 4 days.
- If neither a food locker nor dry ice is available, consume or can perishable food at once.

REMEMBER: A full freezer stays cold longer than a partially filled one. A freezer full of meat stays cold longer than a freezer full of baked goods. If you see that food contains ice crystals, it may be refrozen, although the quality and flavor may be affected. If the condition of the food is poor, dispose of it.

Vacation and Moving Care

Vacations

If You Choose to Leave the Refrigerator On While You're Away:

1. Use up any perishables and freeze other items.
2. If your refrigerator has an automatic ice maker:
 - Raise wire shutoff arm to OFF (up) position or move the switch to the OFF (right) setting.
 - Shut off water supply to the ice maker.
3. Empty the ice bin.

If You Choose to Turn the Refrigerator Off Before You Leave:

1. Remove all food from the refrigerator.
2. If your refrigerator has an automatic ice maker:
 - Turn off the water supply to the ice maker at least one day ahead of time.
 - When the last load of ice drops, raise the wire shutoff arm to the OFF (up) position or move the switch to the OFF (right) setting.
3. Depending on the model, turn the Temperature Control or Refrigerator Control to OFF. See "Using the Controls."
4. Clean refrigerator, wipe it, and dry well.
5. Tape rubber or wood blocks to the tops of both doors to prop them open far enough for air to get in. This stops odor and mold from building up.

Moving

When you are moving your refrigerator to a new home, follow these steps to prepare it for the move.

1. If your refrigerator has an automatic ice maker:
 - Turn off the water supply to the ice maker at least one day ahead of time.
 - Disconnect the water line from the back of the refrigerator.
 - When the last load of ice drops, raise the wire shutoff arm to the OFF (up) position or move the switch to the OFF (right) setting.
2. Remove all food from the refrigerator and pack all frozen food in dry ice.
3. Empty the ice bin.
4. Depending on the model, turn the Temperature Control or Refrigerator Control to OFF. See "Using the Controls."
5. Unplug refrigerator.
6. Empty water from the defrost pan.
7. Clean, wipe, and dry thoroughly.
8. Take out all removable parts, wrap them well, and tape them together so they don't shift and rattle during the move.
9. Depending on the model, raise the front of the refrigerator so it rolls more easily OR screw in the leveling legs so they don't scrape the floor. See "Adjust the Doors."
10. Tape the doors closed and tape the power cord to the back of the refrigerator.

When you get to your new home, put everything back and refer to the "Installation Instructions" section for preparation instructions. Also, if your refrigerator has an automatic ice maker, remember to reconnect the water supply to the refrigerator.

TROUBLESHOOTING

Try the solutions suggested here first in order to avoid the cost of an unnecessary service call.

Refrigerator Operation

The refrigerator will not operate

⚠ WARNING



Electrical Shock Hazard

Plug into a grounded 3 prong outlet.

Do not remove ground prong.

Do not use an adapter.

Do not use an extension cord.

Failure to follow these instructions can result in death, fire, or electrical shock.

- **Power cord unplugged?** Plug into a grounded 3 prong outlet.

- **Is outlet working?** Plug in a lamp to see if the outlet is working.
- **Household fuse blown or circuit breaker tripped?** Replace the fuse or reset the circuit breaker. If the problem continues, call an electrician.
- **Are controls on?** Make sure the refrigerator controls are on. See "Using the Controls."
- **New installation?** Allow 24 hours following installation for the refrigerator to cool completely.

NOTE: Adjusting the temperature controls to coldest setting will not cool either compartment more quickly.

The motor seems to run too much

Your new refrigerator may run longer than your old one due to its high-efficiency compressor and fans. The unit may run even longer if the room is warm, a large food load is added, doors are opened often, or if the doors have been left open.

The refrigerator is noisy

Refrigerator noise has been reduced over the years. Due to this reduction, you may hear intermittent noises from your new refrigerator that you did not notice from your old model. Below are listed some normal sounds with an explanation.

- **Buzzing** - heard when the water valve opens to fill the ice maker
- **Pulsating** - fans/compressor adjusting to optimize performance
- **Rattling** - flow of refrigerant, water line, or from items placed on top of the refrigerator
- **Sizzling/Gurgling** - water dripping on the heater during defrost cycle
- **Popping** - contraction/expansion of inside walls, especially during initial cool-down
- **Water running** - may be heard when water melts during the defrost cycle and runs into the drain pan
- **Creaking/Cracking** - occurs as ice is being ejected from the ice maker mold.

The doors will not close completely

- **Door blocked open?** Move food packages away from door.
- **Bin or shelf in the way?** Push bin or shelf back in the correct position.

The doors are difficult to open

WARNING



Explosion Hazard

Use nonflammable cleaner.

Failure to do so can result in death, explosion, or fire.

- **Are the gaskets dirty or sticky?** Clean gaskets with mild soap and warm water.

The lights do not work

- **Is a light bulb loose in the socket or burned out?** See “Changing the Light Bulbs.”
- **Is the dispenser light set to ON?** The dispenser light will operate only when the levers are pressed. If you want the dispenser light to stay on continuously, set the dispenser light to ON, or NIGHT LIGHT or AUTO. See “Water and Ice Dispensers.”
- **Is the dispenser light set to NIGHT LIGHT or AUTO?** If the dispenser is set to the NIGHT LIGHT or AUTO mode, be sure the dispenser light sensor is not blocked. See “Water and Ice Dispensers.”

Temperature and Moisture

Temperature is too warm

- **New installation?** Allow 24 hours following installation for the refrigerator to cool completely.
- **Door(s) opened often or left open?** Allows warm air to enter refrigerator. Minimize door openings and keep doors fully closed.
- **Large load of food added?** Allow several hours for refrigerator to return to normal temperature.
- **Controls set correctly for the surrounding conditions?** Adjust the controls a setting colder. Check temperature in 24 hours. See “Using the Controls.”

There is interior moisture buildup

NOTE: Some moisture buildup is normal.

- **Humid room?** Contributes to moisture buildup.
- **Door(s) opened often or left open?** Allows humid air to enter refrigerator. Minimize door openings and keep doors fully closed.

Ice and Water

The ice maker is not producing ice or not enough ice

- **Refrigerator connected to a water supply and the supply shutoff valve turned on?** Connect refrigerator to water supply and turn water shutoff valve fully open.
- **Kink in the water source line?** A kink in the line can reduce water flow. Straighten the water source line.
- **Ice maker turned on?** Make sure wire shutoff arm or switch (depending on model) is in the ON position.
- **New installation?** Wait 24 hours after ice maker installation for ice production to begin. Wait 72 hours for full ice production.
- **Large amount of ice recently removed?** Allow 24 hours for ice maker to produce more ice.
- **Ice cube jammed in the ice maker ejector arm?** Remove ice from the ejector arm with a plastic utensil.
- **Reverse osmosis water filtration system connected to your cold water supply?** This can decrease water pressure. See “Water Supply Requirements” in either the Installation Instruction booklet or the Use & Care Guide.

The ice cubes are hollow or small

NOTE: This is an indication of low water pressure.

- **Water shutoff valve not fully open?** Turn the water shutoff valve fully open.
- **Kink in the water source line?** A kink in the line can reduce water flow. Straighten the water source line.
- **Reverse osmosis water filtration system connected to your cold water supply?** This can decrease water pressure. See “Water Supply Requirements.”
- **Questions remain regarding water pressure?** Call a licensed, qualified plumber.

Off-taste, odor or gray color in the ice

- **New plumbing connections?** New plumbing connections can cause discolored or off-flavored ice.
- **Ice stored too long?** Discard ice. Wash ice bin. Allow 24 hours for ice maker to make new ice.
- **Odor transfer from food?** Use airtight, moisture proof packaging to store food.
- **Are there minerals (such as sulfur) in the water?** A water filter may need to be installed to remove the minerals.
- **Is there a water filter installed on the refrigerator?** Gray or dark discoloration in ice indicates that the water filtration system needs additional flushing.

The ice dispenser will not operate properly

- If the ice storage bin is located on the door, remove the temporary shield from underneath the ice storage bin. See “Ice Maker and Storage Bin.”
- **Freezer door closed completely?** Close the door firmly. If it does not close completely, see “The doors will not close completely.”
- **Ice bin installed correctly?** Be sure the ice bin is firmly in position.
- **New installation?** Wait 24 hours after ice maker installation for ice production to begin. Wait 72 hours for full ice production.
- **Ice stuck in the delivery chute?** Use a plastic utensil to clear the delivery chute.
- **Has the wrong ice been added to the bin?** Use only cubes produced by the current ice maker.
- **Has the ice melted around the auger (metal spiral) in the ice bin?** Empty the ice container. Use warm water to melt the ice if necessary.

⚠ WARNING



Cut Hazard

**Use a sturdy glass when dispensing ice.
Failure to do so can result in cuts.**

- **Is the ice dispenser stalling while dispensing “crushed” ice?** Change the ice button from “crushed” to “cubed.” If cubed ice dispenses correctly, depress the button for “crushed” ice and begin dispensing again.
- **Has the dispenser arm been held in too long?** Ice will stop dispensing when the arm is held in too long. Wait 3 minutes for dispenser motor to reset before using again.

The water dispenser will not operate properly

- **Freezer door closed completely?** Close the door firmly. If it does not close completely, see “The doors will not close completely.”
- **Refrigerator connected to a water supply and the supply shutoff valve turned on?** Connect refrigerator to water supply and turn water shutoff valve fully open.
- **Is the water pressure at least 30 psi (207 kPa)?** The water pressure to the home determines the flow from the dispenser. See “Water Supply Requirements.”
- **Kink in the home water source line?** Straighten the water source line.
- **New installation?** Flush and fill the water system.
- **Water filter installed on the refrigerator?** The filter may be clogged or incorrectly installed.
- **Is a reverse osmosis water filtration system connected to your cold water supply?** See “Water Supply Requirements” in either the Installation Instructions or the Use & Care Guide.

Water is leaking from the dispenser

NOTE: One or two drops of water after dispensing is normal.

- **Glass not being held under the dispenser long enough?** Hold the glass under the dispenser 2 to 3 seconds after releasing the dispenser lever.
- **New installation?** Flush the water system. See “Prepare the Water System” or “Water and Ice Dispensers.”
- **Recently changed water filter?** Flush the water system. See “Prepare the Water System” or “Water and Ice Dispensers.”

The dispenser water is not cool enough

NOTE: Water from the dispenser is chilled to only 50°F (10°C).

- **New installation?** Allow 24 hours after installation for the water supply to cool completely.
- **Recently dispensed large amount of water?** Allow 24 hours for water supply to cool completely.
- **Water not been recently dispensed?** The first glass of water may not be cool. Discard the first glass of water.
- **Refrigerator connected to a cold water pipe?** Make sure the refrigerator is connected to a cold water pipe. See “Water Supply Requirements.”

PROTECTION AGREEMENTS

Master Protection Agreements

Congratulations on making a smart purchase. Your new Kenmore® product is designed and manufactured for years of dependable operation. But like all products, it may require preventive maintenance or repair from time to time. That's when having a Master Protection Agreement can save you money and aggravation.

The Master Protection Agreement also helps extend the life of your new product. Here's what the Agreement* includes:

- ✓ **Parts and labor** needed to help keep products operating properly **under normal use**, not just defects. Our coverage goes **well beyond the product warranty**. No deductibles, no functional failure excluded from coverage— **real protection**.
- ✓ **Expert service** by a force of more than 10,000 authorized **Sears service technicians**, which means someone you can trust will be working on your product.
- ✓ **Unlimited service calls and nationwide service**, as often as you want us, whenever you want us.
- ✓ **"No-lemon" guarantee** – replacement of your covered product if four or more product failures occur within twelve months.
- ✓ **Product replacement** if your covered product can't be fixed.
- ✓ **Annual Preventive Maintenance Check** at your request – no extra charge.
- ✓ **Fast help by phone** – we call it **Rapid Resolution** – phone support from a Sears representative on all products. Think of us as a "talking owner's manual."
- ✓ **Power surge protection** against electrical damage due to power fluctuations.
- ✓ **\$250 Food Loss Protection** annually for any food spoilage that is the result of mechanical failure of any covered refrigerator or freezer.
- ✓ **Rental reimbursement** if repair of your covered product takes longer than promised.
- ✓ **10% discount** off the regular price of any non-covered repair service and related installed parts.

Once you purchase the Agreement, a simple phone call is all that it takes for you to schedule service. You can call anytime day or night, or schedule a service appointment online.

The Master Protection Agreement is a risk free purchase. If you cancel for any reason during the product warranty period, we will provide a full refund. Or, a prorated refund anytime after the product warranty period expires. Purchase your Master Protection Agreement today!

Some limitations and exclusions apply. For prices and additional information in the U.S.A. call 1-800-827-6655.

***Coverage in Canada varies on some items. For full details call Sears Canada at 1-800-361-6665.**

Sears Installation Service

For Sears professional installation of home appliances, garage door openers, water heaters, and other major home items, in the U.S.A. or Canada call **1-800-4-MY-HOME®**.

ACCESSORIES

Replacement Parts:

To order stainless steel cleaner or replacement filters, call **1-800-4-MY-HOME®** and ask for the appropriate part number listed below or contact your authorized Kenmore dealer.

Stainless Steel Cleaner & Polish:

Order Part #D22 M40083 R

Base Grille Water Filter:

Replacement Filter:

Order Part #9030 (T1RFKB1)

In Canada, Order Part #9030B (T1RFKB1)

WATER FILTER CERTIFICATIONS

State of California
Department of Health Services
Water Treatment Device
Certificate Number
04-1605

Date Issued: January 5, 2004
Date Revised: December 14, 2005

Trademark/Model Designation	Replacement Element(s)
Kenmore Advanced Refrigerator Filter T1KB1	T1RFKB1
Kenmore T1KB1	T1RFKB1
Kenmore Ultimate T1KB1	T1RFKB1
Kenmore Ultimate II T1KB1	T1RFKB1

Manufacturer: Sears, Roebuck and Company

The water treatment device(s) listed on this certificate have met the testing requirements pursuant to Section 116830 of the Health and Safety Code for the following health related contaminants:

Microbiological Contaminants and Turbidity	Organic Contaminants	Inorganic/Radiological Contaminants
Cysts	Alachlor	Asbestos
Turbidity	Atrazine	Lead
	Benzene	Mercury
	Endrin	Monochlorobenzene
	Ethylbenzene	MTBE
	Lindane	o-dichlorobenzene
VOCs	Endrin	Tetrachloroethylene
	Ethylbenzene	Toluene
	EDB	2,4,5-TP (Sjilvex)
	Halooacetoneitriles (HAN)	Tribromoacetic Acid
	Bromochloroacetoneitrile	1,2,4-Trichlorobenzene
	Dibromoacetoneitrile	1,1,1-Trichloroethane
	Dichloroacetoneitrile	1,1,2-Trichloroethane
	Trichloroacetoneitrile	Trichloroethylene
	Haloketones (HK)	Trihalomethanes (THMs)
	1,1-Dichloro-2-Propanone	Bromodichloromethane
	1,1,1-Trichloro-2-Propanone	Bromoform
	Heptachlor	Chloroform
	Heptachlor Epoxide	Chlorodibromomethane
	Hexachlorobutadiene	Xylenes
	Hexachlorocyclopentadiene	
	Lindane	
	Methoxychlor	
	Pentachlorophenol	
	Dinoseb	

Rated Service Capacity: 100 gal

Rated Service Flow: 0.5 gpm

Do not use where water is microbiologically unsafe or with water of unknown quality, except that systems certified for cyst reduction may be used on disinfected waters that may contain filterable cysts.

ENGLISH

PERFORMANCE DATA SHEET

Base Grille Water Filtration System Model T1KB1/T1RFKB1 Capacity 100 Gallons (379 Liters)



System tested and certified by NSF International against NSF/ANSI Standard 42 for the reduction of Chlorine Taste and Odor, Particulate Class I*; and against NSF/ANSI Standard 53 for the reduction of Lead, Mercury, Atrazine, Benzene, Toxaphene, O-Dichlorobenzene, Cysts, Turbidity, Asbestos, Lindane, Tetrachloroethylene, Endrin, Alachlor, Chlorobenzene, Ethylbenzene, TTHM, MTBE and VOC.

This system has been tested according to NSF/ANSI Standards 42 and 53 for the reduction of the substances listed below. The concentration of the indicated substances in water entering the system was reduced to a concentration less than or equal to the permissible limit for water leaving the system, as specified in NSF/ANSI Standards 42 and 53.

Substance Reduction	NSF Reduction Requirements	Average Influent	Influent Challenge Concentration	Maximum Effluent	Average Effluent	Minimum % Reduction	Average % Reduction
Chlorine Taste/Odor Particulate Class I*	50% reduction 85% reduction	2.0 mg/L 3533333#/mL	2.0 mg/L ± 10% At least 10,000 particles/mL	0.08 mg/L 22000 #/mL**	2.0 mg/L 11567 #/mL	95.93 99.38	97.36 99.67
Contaminant Reduction	NSF Reduction Requirements	Average Influent	Influent Challenge Concentration	Maximum Effluent	Average Effluent	Minimum % Reduction	Average % Reduction
Lead: @ pH 6.5 Lead: @ pH 8.5	0.010 mg/L 0.010 mg/L	150 ug/L 157 ug/L	0.15 mg/L ± 10% 0.15 mg/L ± 10%	1.0 ug/L 2.0 ug/L	1 ug/L 1.06 ug/L	99.33 98.72	99.33 99.31
Mercury: @ pH 6.5 Mercury: @ pH 8.5	0.002 mg/L 0.002 mg/L	0.0058 mg/L 0.0057 mg/L	0.006 mg/L ± 10% 0.006 mg/L ± 10%	0.0002 mg/L 0.0002 mg/L	0.0002 mg/L 0.0002 mg/L	96.53 96.5	96.53 96.5
Benzene	0.005 mg/L	15 ug/L	0.015 mg/L ± 10%	0.5 ug/L	0.5 ug/L	96.67	96.67
O-Dichlorobenzene	0.6 mg/L	1750 ug/L	1.8 ± 10%	1.0 ug/L	1.0 ug/L	99.94	99.94
Toxaphene	0.003 mg/L	15 ug/L	0.015 ± 10%	1.0 ug/L	1.0 ug/L	93.33	93.33
Atrazine	0.003 mg/L	10 ug/L	0.009 mg/L ± 10%	2 ug/L	2 ug/L	80.8	80.8
Asbestos	99%	101 MFL	10 ⁷ to 10 ⁸ fibers/L††	0.17 MFL	0.17 MFL	99.83	99.83
Live Cysts [‡] Turbidity	>99.95% 0.5 NTU	120,000/L 11.4 NTU	50,000/L min. 11 ± 1 NTU	8/L [‡] 0.41 NTU	1/L [‡] 0.24 NTU	99.99 96.4	>99.99 97.89
Alachlor	0.002 mg/L	41.3 ug/L	0.04 ± 10%	0.2 ug/L	0.2 ug/L	99.52	99.52
Endrin	0.002 mg/L	5.9 ug/L	0.006 ± 10%	0.5 ug/L	0.3 ug/L	91.5	95.47
Ethylbenzene	0.7 mg/L	1867 ug/L	2.1 ± 10%	0.70 ug/L	0.0588 ug/L	99.96	100
Lindane	0.002 mg/L	1.9 ug/L	0.002 ± 10%	0.02 ug/L	0.02 ug/L	98.93	98.93
Chlorobenzene	0.6 mg/L	2.0 ug/L	2.0 ± 10%	0.0005 ug/L	0.0005 ug/L	99.98	99.98
Tetrachloroethylene	0.005 mg/L	14.2 ug/L	0.015 ± 10%	0.5 ug/L	0.5 ug/L	96.47	96.47
TTHM	0.080 mg/L	465 ug/L	0.45 ± 20%	1.0 ug/L	0.5 ug/L	99.78	99.88
MTBE	0.005 mg/L	14 ug/L	0.015 ± 20%	0.70 ug/L	0.52 ug/L	94.94	96.27
VOC	0.015 mg/L	0.3520 mg/L	0.300 ± 10%	0.0060 mg/L	0.0008 mg/L	98.4	99.78

Test Parameters: pH = 7.5 ± 0.5 unless otherwise noted. Flow = 0.5 gpm (1.9 Lpm). Pressure = 60 psig (413.7 kPa). Temp. = 68°F to 71.6°F (20°C to 22°C).

- It is essential that operational, maintenance, and filter replacement requirements be carried out for the product to perform as advertised.
- Model T1KB1:** The filter monitor system measures the amount of water that passes through the filter and alerts you to replace the filter.
Style 1 - When the filter indicator reads 10%, order a new filter. When the filter indicator reads 0%, it is recommended that you replace the filter.
Style 2 - When the filter indicator light changes from green to yellow, order a new filter. When the filter indicator light changes from yellow to red, it is recommended that you replace the filter. Use replacement cartridge T1RFKB1, part #9030. In Canada, use replacement cartridge T1RFKB1, part #9030B. 2007 suggested retail price of \$41.99 U.S.A./\$51.99 Canada. Prices are subject to change without notice.
- These contaminants are not necessarily in your water supply. While testing was performed under standard laboratory conditions, actual performance may vary.
- The product is for cold water use only.

- Do not use with water that is microbiologically unsafe or of unknown quality without adequate disinfection before or after the system. Systems certified for cyst reduction may be used on disinfected waters that may contain filterable cysts.
- Refer to the front cover or "Accessories" section for the Manufacturer's name, address and telephone number.
- Refer to the "Warranty" section for the Manufacturer's limited warranty.

Application Guidelines/Water Supply Parameters

Water Supply	City or Well
Water Pressure	30 - 120 psi (207 - 827 kPa)
Water Temperature	33° - 100°F (0.6° - 37.8°C)
Service Flow Rate	0.5 gpm (1.9 L/min) @ 60 psi

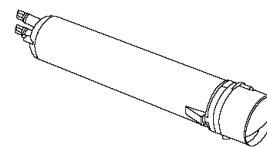

*Class I particle size: >0.5 to <1 um
**Test requirement is at least 100,000 particles/mL of AC Fine Test Dust.
††Fibers greater than 10 um in length
‡Based on the use of Cryptosporidium parvum oocysts
© NSF is a registered trademark of NSF International.

NSF/ANSI Standard 53 – Health Effects – Volatile Organic Chemicals (VOC's) included by surrogate testing*

Chemical Contaminant	Influent Challenge Concentration (mg/L)	NSF Maximum Permissible Level Concentration (mg/L)	Chemical Reduction Percent (%)
Carbofuran	0.190	0.001	>99
Carbon tetrachloride	0.078	0.0018	98
Chloropicrin	0.015	0.0002	99
2,4, D	0.110	0.0017	98
Dibromochloropropane (DBCP)	0.052	0.00002	>99
p-Dichlorobenzene	0.040	0.001	>98
1,2-Dichloroethane	0.088	0.0048	95
1,1-Dichloroethylene	0.083	0.001	>99
Cis-1,2-Dichloroethylene	0.170	0.0005	>99
Trans-1,2-Dichloroethylene	0.086	0.001	>99
1,2-Dichloropropane	0.080	0.001	>99
Cis-1,3-Dichloropropylene	0.079	0.001	>99
Dinoseb	0.170	0.0002	99
Ethylene dibromide (EDB)	0.044	0.00002	>99
Haloacetonitriles (HAN): Bromochloroacetonitrile	0.022	0.0005	98
Dibromoacetonitrile	0.024	0.0006	98
Dichloroacetonitrile	0.0096	0.0002	98
Trichloroacetonitrile	0.015	0.0003	98
Haloketones (HK): 1,1-Dichloro-2-Propanone	0.0072	0.0001	99
1,1,1-Trichloro-2-Propanone	0.0082	0.0003	96
Heptachlor (H-34, Heptox)	0.25	0.00001	>99
Heptachlor epoxide	0.0107	0.0002	98
Hexachlorobutadiene	0.044	0.001	>98
Hexachlorocyclopentadiene	0.060	0.000002	>99
Methoxychlor	0.05	0.0001	>99
Pentachlorophenol	0.096	0.001	>99
Simazine	0.120	0.004	>97
Styrene	0.150	0.0005	>99
1,1,2,2-Tetrachloroethane	0.081	0.001	>99
Toluene	0.078	0.001	>99
2,4,5 TP (Silvex)	0.270	0.0016	99
Tribromoacetic Acid	0.042	0.001	>98
1,2,4-Trichlorobenzene	0.160	0.0005	>99
1,1,1-Trichloroethane	0.084	0.0046	95
1,1,2-Trichloroethane	0.150	0.0005	>99
Trichloroethylene	0.180	0.0010	>99
Xylenes	0.070	0.001	>99

ENGLISH

*Chloroform was used as the surrogate chemical for VOC reduction claims

© NSF is a registered trademark of NSF International.

ÍNDICE

GARANTÍA	27	Control de humedad del cajón para verduras	41
SEGURIDAD DEL REFRIGERADOR	28	Portavinos o portabotellas/latas.....	42
Cómo deshacerse adecuadamente de su refrigerador viejo ...	28	Recipiente utilitario	42
INSTRUCCIONES DE INSTALACIÓN	29	CARACTERÍSTICAS DEL CONGELADOR	42
Desempaque el refrigerador.....	29	Estante del congelador.....	42
Requisitos de ubicación.....	29	Canastilla o recipiente del congelador.....	42
Requisitos eléctricos	30	CARACTERÍSTICAS DE LA PUERTA	42
Requisitos del suministro de agua.....	30	Depósito inclinable de la puerta del congelador.....	43
Rejilla de la base.....	30	Depósito enfriador de la puerta.....	43
Puertas del refrigerador.....	31	Rieles o recipientes de la puerta	43
Ajuste las puertas	32	Recipientes de la puerta.....	43
Conexión del suministro de agua	33	Recipiente inclinable para frutas	44
Prepare el sistema de agua.....	34	CUIDADO DE SU REFRIGERADOR	44
Sonidos normales.....	35	Limpieza.....	44
USO DE SU REFRIGERADOR	35	Cómo cambiar los focos	45
Cómo asegurar la debida circulación del aire	35	Cortes de corriente.....	46
Uso de los controles.....	35	Cuidado durante las vacaciones y mudanzas	46
Despachadores de agua y hielo.....	37	SOLUCIÓN DE PROBLEMAS	47
Luz de estado del filtro de agua.....	38	Funcionamiento del refrigerador	47
Sistema de filtración de agua.....	38	Temperatura y humedad	48
Fábrica de hielo y depósito de hielo	39	Hielo y agua	48
CARACTERÍSTICAS DEL REFRIGERADOR	40	CONTRATOS DE PROTECCIÓN	50
Estantes del refrigerador	40	ACCESORIOS	50
Cajón para carnes frías	41	HOJA DE DATOS DEL RENDIMIENTO	51
Cajón convertible para verduras/carne,		NÚMEROS DE SERVICIO	CONTRAPORTADA
cajón para verduras y tapas.....	41		
Control de temperatura para el cajón			
convertible de verduras/carnes.....	41		

GARANTÍA DE LOS ELECTRODOMÉSTICOS KENMORE ELITE®

GARANTÍA LIMITADA DE UN AÑO

Cuando este electrodoméstico haya sido instalado, operado y mantenido según las instrucciones provistas con el producto, si este electrodoméstico falla por defectos de material o de mano de obra dentro de un año a partir de la fecha de compra, llame al 1-800-4-MY-HOME® para gestionar la reparación libre de cargo.

Si este electrodoméstico es empleado para algún otro uso que no sea el doméstico familiar, esta garantía sólo tiene vigencia por 90 días a partir de la fecha de compra.

GARANTÍA LIMITADA POR CINCO AÑOS PARA EL SISTEMA SELLADO DE REFRIGERACIÓN

Por cinco años desde la fecha de compra, cuando el refrigerador es operado y mantenido de acuerdo a las instrucciones provistas con el mismo, Sears reparará el sistema sellado (que consiste en el refrigerante, tubería de conexión, y compresor) libre de cargo, si hay defectos de material o de mano de obra.

ESTA GARANTÍA CUBRE SOLAMENTE LOS DEFECTOS DE MATERIAL Y MANO DE OBRA. SEARS NO PAGARÁ POR LO SIGUIENTE:

1. Los artículos no reutilizables que pueden gastarse por el uso normal, incluyendo, pero sin limitación, filtros, correas, focos y bolsas.
2. Un técnico de servicio para enseñarle al usuario cómo instalar, operar o mantener el producto adecuadamente.
3. Un técnico de servicio para limpiar o mantener este producto.
4. Daños a este producto o fallas del mismo en caso de no ser instalado, operado o mantenido conforme a todas las instrucciones provistas con el producto.
5. Daños a este producto o fallas del mismo como resultado de accidente, abuso, uso indebido o un uso diferente de aquel para el cual fue creado.
6. Daños a este producto o fallas del mismo causados por el uso de detergentes, limpiadores, productos químicos o utensilios diferentes de los recomendados en todas las instrucciones provistas con el producto.
7. Daños a piezas o sistemas o fallas de los mismos como resultado de modificaciones no autorizadas que se hayan efectuado en este producto.

EXCLUSIÓN DE GARANTÍAS IMPLÍCITAS; LIMITACIÓN DE RECURSOS

El único y exclusivo recurso del cliente según los términos de esta garantía limitada será el de reparar el producto según se estipula en la presente. Las garantías implícitas, incluyendo las garantías de comerciabilidad o de capacidad para un propósito particular, serán limitadas a un año o al período más corto permitido por ley. Sears no se hará responsable por daños incidentales o consecuentes. Algunos estados y provincias no permiten la exclusión o limitación de daños incidentales o consecuentes, o limitaciones acerca de cuánto debe durar una garantía implícita de comerciabilidad o capacidad, de modo que las limitaciones o exclusiones arriba mencionadas pueden no aplicarse en su caso.

Esta garantía se aplica sólo mientras este electrodoméstico se usa en los Estados Unidos y Canadá.

Esta garantía le otorga derechos legales específicos, y es posible que usted tenga también otros derechos, los cuales varían de un estado a otro.

Sears, Roebuck and Co.
Dept. 817WA, Hoffman Estates, IL 60179
Sears Canada Inc.
Toronto, Ontario, Canada M5B 2B8

REGISTRO DEL PRODUCTO

En el espacio a continuación, anote el número completo de modelo y serie así como la fecha de compra. Usted puede encontrar esta información en la etiqueta con el número de modelo y de serie ubicada en el producto.

Tenga esta información disponible para facilitarle la obtención de asistencia o servicio con prontitud siempre que llame a Sears con respecto a su electrodoméstico.

Número de modelo _____

Número de serie _____

Fecha de compra _____

Guarde estas instrucciones y su comprobante de compra para referencia futura.

SEGURIDAD DEL REFRIGERADOR

Su seguridad y la seguridad de los demás es muy importante.

Hemos incluido muchos mensajes importantes de seguridad en este manual y en su electrodoméstico. Lea y obedezca siempre todos los mensajes de seguridad.



Este es el símbolo de advertencia de seguridad.

Este símbolo le llama la atención sobre peligros potenciales que pueden ocasionar la muerte o una lesión a usted y a los demás.

Todos los mensajes de seguridad irán a continuación del símbolo de advertencia de seguridad y de la palabra "PELIGRO" o "ADVERTENCIA". Estas palabras significan:

⚠ PELIGRO

Si no sigue las instrucciones de inmediato, usted puede morir o sufrir una lesión grave.

⚠ ADVERTENCIA

Si no sigue las instrucciones, usted puede morir o sufrir una lesión grave.

Todos los mensajes de seguridad le dirán el peligro potencial, le dirán cómo reducir las posibilidades de sufrir una lesión y lo que puede suceder si no se siguen las instrucciones.

INSTRUCCIONES IMPORTANTES DE SEGURIDAD

ADVERTENCIA: Para reducir el riesgo de incendio, choque eléctrico, o lesiones personales al usar su refrigerador siga estas precauciones básicas:

- Conecte a un contacto de pared de conexión a tierra de 3 terminales.
- No use un adaptador.
- No quite la terminal de conexión a tierra.
- No use un cable eléctrico de extensión.
- Desconecte el suministro de energía antes de darle servicio.
- Vuelva a colocar todos los componentes y paneles antes de hacerlo funcionar.
- Remueva las puertas de su refrigerador viejo.
- Use un limpiador no inflamable.
- Mantenga los materiales y vapores inflamables, tales como gasolina, alejados del refrigerador.
- Use dos o más personas para mover e instalar el refrigerador.
- Desconecte el suministro de energía antes de instalar la fábrica de hielo (en aquellos modelos que incluyen el juego de instalación de la fábrica de hielo).
- Use un vaso resistente para recibir hielo del despachador (en algunos modelos).

CONSERVAR ESTAS INSTRUCCIONES

Cómo deshacerse adecuadamente de su refrigerador viejo

⚠ ADVERTENCIA

Peligro de Asfixia

Remueva las puertas de su refrigerador viejo.

No seguir esta instrucción puede ocasionar la muerte o daño al cerebro.

IMPORTANTE: El atrapamiento y asfixia de niños no es un problema del pasado. Los refrigeradores tirados y abandonados son un peligro...aún si van a quedar ahí "por unos pocos días". Si Ud. está por deshacerse de su refrigerador viejo, por favor siga las instrucciones que se dan a continuación para prevenir accidentes.

Antes de tirar su refrigerador o congelador viejo:

- Saque las puertas.
- Deje los estantes en su lugar así los niños no pueden meterse con facilidad.

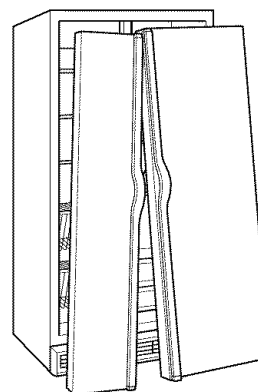

INSTRUCCIONES DE INSTALACIÓN

Desempaque el refrigerador

⚠ ADVERTENCIA

Peligro de Peso Excesivo

Use dos o más personas para mover e instalar el refrigerador.

No seguir esta instrucción puede ocasionar una lesión en la espalda u otro tipo de lesiones.

Quite los materiales de empaque

- Si el depósito de hielo está ubicado en la puerta, quite la pantalla temporal que se encuentra debajo del mismo. Vea "Fábrica de hielo y depósito".
- Quite las cintas y gomas de las superficies antes de encender el refrigerador. Frote un poco de detergente líquido para vajillas sobre el adhesivo con los dedos. Limpie con agua tibia y seque.
- No use instrumentos filosos, alcohol para fricciones, líquidos inflamables o limpiadores abrasivos para eliminar restos de cinta o goma. Estos productos pueden dañar la superficie de su refrigerador. Para más información, vea "Seguridad del refrigerador".

Cómo mover su refrigerador:

Su refrigerador es muy pesado. Cuando mueva su refrigerador para limpiarlo o darle servicio, proteja el piso. Al mover el refrigerador, siempre tire directamente hacia afuera. No menee el refrigerador de lado a lado ni lo haga "caminar" cuando lo trate de mover ya que podría dañar el piso.

Cómo limpiar su refrigerador antes de usarlo

Una vez que usted haya quitado todos los materiales de empaque, limpie el interior de su refrigerador antes de usarlo. Vea las instrucciones de limpieza en "Cuidado de su refrigerador".

Información importante para saber acerca de los estantes y tapas de vidrio:

No limpie los estantes y tapas de vidrio con agua caliente mientras están fríos. Los estantes y tapas pueden romperse si se exponen a cambios bruscos de temperatura o impacto, como sería un golpe brusco. Para su protección, el vidrio templado se ha diseñado para hacerse añicos. Esto es normal. Los estantes y tapas de vidrio son muy pesados. Tenga mucho cuidado al sacarlos para evitar que se dañen al caer.

Requisitos de ubicación

⚠ ADVERTENCIA



Peligro de Explosión

Mantenga los materiales y vapores inflamables, tales como gasolina, alejados del refrigerador.

No seguir esta instrucción puede ocasionar la muerte, explosión, o incendio.

Para asegurar la adecuada ventilación para su refrigerador, deje un espacio de 1/2" (1,25 cm) a cada lado y por encima. Si Ud. instala el refrigerador próximo a una pared fija, deje como mínimo 2" (5,08 cm) a cada lado (dependiendo del modelo) para permitir que la puerta abra bien. Si su refrigerador tiene una fábrica de hielo, asegúrese que hay espacio adicional atrás para las conexiones de la línea de agua.

NOTA: No se recomienda instalar el refrigerador cerca de un horno, radiador u otra fuente de calor. No instale el refrigerador en una ubicación en la que la temperatura puede bajar de los 55°F (13°C).

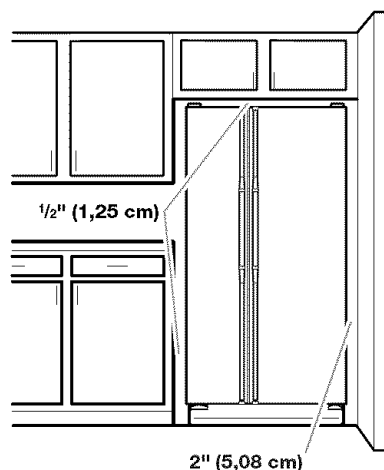

Requisitos eléctricos

⚠ ADVERTENCIA



Peligro de Choque Eléctrico

Conecte a un contacto de pared de conexión a tierra de 3 terminales.

No quite la terminal de conexión a tierra.

No use un adaptador.

No use un cable eléctrico de extensión.

No seguir estas instrucciones puede ocasionar la muerte, incendio o choque eléctrico.

Antes de mover el refrigerador a su posición definitiva, es importante asegurarse que Ud. tiene la conexión eléctrica adecuada.

Método de conexión a tierra recomendado

Se requiere una fuente de energía eléctrica de 115 Voltios, 60 Hz., CA solamente y con fusibles de 15- ó 20-amps, debidamente conectados a tierra. Se recomienda que se use un circuito separado sólo para su refrigerador. Use un tomacorriente que no se puede apagar con un interruptor. No use un cable eléctrico de extensión.

NOTA: Antes de realizar cualquier tipo de instalación, limpieza o de quitar un foco de luz, ponga el control (del termostato, del refrigerador o del congelador dependiendo del modelo) en la posición OFF (apagado) y luego desconecte el refrigerador de la fuente de energía. Cuando Ud. haya terminado, reconecte el refrigerador a la fuente de energía eléctrica y vuelva a poner el control (del termostato, del refrigerador o del congelador dependiendo del modelo) en la posición deseada.

Requisitos del suministro de agua

Reúna las herramientas y piezas necesarias antes de comenzar la instalación. Lea y siga las instrucciones provistas con cualquiera de las herramientas enlistadas aquí.

HERRAMIENTAS NECESARIAS:

- Destornillador de hoja plana
- Broca de 1/4"
- Llaves de boca de 7/16" y 1/2" o dos llaves ajustables
- Taladro manual o eléctrico (debidamente conectado a tierra)
- Llave para tuercas de 1/4"

NOTA: El distribuidor de su refrigerador tiene un juego disponible con una válvula de cierre tipo montura de 1/4" (6,35 mm), una unión y tubería de cobre. Antes de comprar, asegúrese que la válvula tipo montura cumpla con los códigos de plomería de su localidad. No use una válvula perforadora o una válvula de montura de 3/16" (4,76 mm) que reduce el flujo de agua y se obstruye con más facilidad.

IMPORTANTE:

- Todas las instalaciones deben hacerse de acuerdo a los requerimientos locales de plomería.
- Use tuberías de cobre y revise si hay fugas. Instale tubería de cobre sólo en áreas donde la temperatura va a permanecer por encima del punto de congelación.

Presión del agua

Se necesita un suministro de agua fría con presión de agua entre 30 y 120 lbs/pulg² (207 y 827 kPa) para hacer funcionar el despachador de agua y la fábrica de hielo. Si usted tiene preguntas acerca de la presión de agua, llame a un plomero competente autorizado.

Suministro de agua de ósmosis inversa

IMPORTANTE: La presión del suministro de agua que sale de un sistema de ósmosis inversa y va a la válvula de entrada de agua del refrigerador necesitará ser entre 30 y 120 lbs/pulg² (207 y 827 kPa).

Si se conecta un sistema de filtración de agua de ósmosis inversa al suministro de agua fría, la presión de agua al sistema de ósmosis inversa necesitará ser de un mínimo de 40 a 60 lbs/pulg² (276 a 414 kPa).

Si la presión del agua del sistema de ósmosis inversa es menor de 40 a 60 lbs/pulg² (276 a 414 kPa):

- Fíjese si el filtro de sedimentos en el sistema de ósmosis inversa está bloqueado y reemplácelo si fuera necesario.
- Deje que se vuelva a llenar el tanque de almacenaje del sistema de ósmosis inversa después del uso intenso.
- Si su refrigerador tiene un filtro de agua, se podrá reducir la presión aún más si se usa en conjunto con un sistema de ósmosis inversa. Quite el filtro de agua. Vea "Sistema de filtración de agua".

Si tiene preguntas acerca de la presión del agua, llame a un plomero competente autorizado.

Rejilla de la base

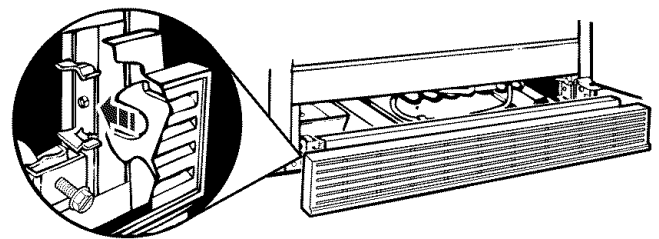

Quite la rejilla de la base:

1. Abra ambas puertas.
2. Sujete la rejilla con sus manos por los extremos. Empuje hacia adentro sobre la parte superior de la rejilla de la base y jale hacia arriba sobre la parte inferior.

NOTA: Asegúrese de volver a fijar la ficha técnica en la parte trasera de la rejilla de la base después de limpiar.

Vuelva a colocar la rejilla de la base:

1. Abra ambas puertas.
2. Alinee las lengüetas del soporte de la rejilla con los sujetadores metálicos.
3. Empuje la rejilla con firmeza para que encaje en su lugar.

Puertas del refrigerador

Reúna las herramientas y piezas necesarias antes de comenzar la instalación.

HERRAMIENTAS NECESARIAS: Llaves de cubo de cabeza hexagonal de 1/4" y 5/16" y un destornillador de hoja plana.

IMPORTANTE: Antes de comenzar, fije el control del refrigerador a OFF (Apagado). Desenchufe el refrigerador o desconecte el suministro de energía. Quite los alimentos y cualquier puerta ajustable o recipientes utilitarios de las puertas.



⚠ ADVERTENCIA

Peligro de Choque Eléctrico

Desconecte el suministro de energía antes de sacar las puertas.

No seguir esta instrucción puede ocasionar la muerte o choque eléctrico.

2 Conexión de la tubería del despachador de agua

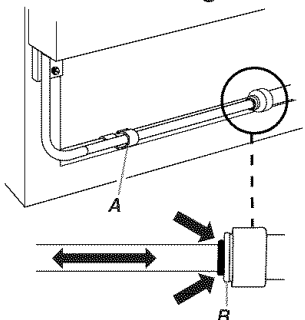

A. Abrazadera de la manguera
B. Anillo rojo exterior

3 Bisagra superior izquierda

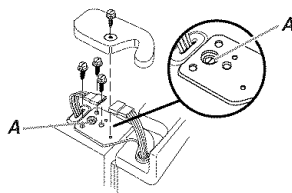

No quite el tornillo A

4 Cómo quitar la puerta



5 Bisagra superior derecha

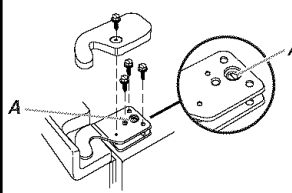

No quite el tornillo A

1 Rejilla de la base

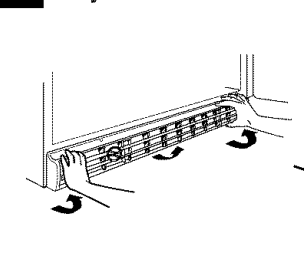

6 Bisagra inferior

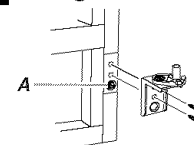

No quite el tornillo A

Ajuste las puertas

7 Nivel

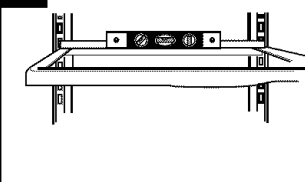

8 Alineación de las puertas

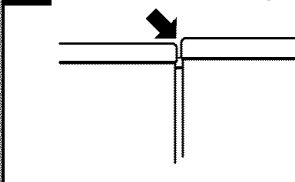

9 Nivelación delantera

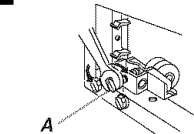

A. Tornillo nivelador

Quite las puertas

⚠ ADVERTENCIA



Peligro de Choque Eléctrico

Desconecte el suministro de energía antes de sacar las puertas.

No seguir esta instrucción puede ocasionar la muerte o choque eléctrico.

1. Desenchufe el refrigerador o desconecte el suministro de energía.
2. Abra ambas puertas del refrigerador. Quite la rejilla de la base. Sujete la rejilla con sus manos por los extremos. Empuje hacia adentro sobre la parte superior de la rejilla de la base y jale hacia arriba sobre la parte inferior. Vea la ilustración 1.
3. Cierre ambas puertas y manténgalas cerradas hasta que esté listo para separarlas del gabinete.
4. Si tiene un despachador (de hielo o de agua), desconecte la tubería del despachador de agua ubicada detrás de la rejilla de la base en el lado de la puerta del congelador. Vea la ilustración 2.
 - Presione el anillo rojo exterior contra la cara del encaje y jale la tubería del despachador para liberarla.
 - En algunos modelos, quite la tubería de la abrazadera de la manguera.
5. Quite la cubierta de la bisagra superior izquierda y los tornillos según se muestra. Vea la ilustración 3.

IMPORTANTE: No quite el tornillo A.
6. Desconecte el enchufe de cableado. Quite los tornillos que quedan en la bisagra izquierda y la bisagra según se muestra. Vea la ilustración 3.

IMPORTANTE: No quite el tornillo A.
7. Levante la puerta del congelador directamente hacia arriba para separarla de la bisagra inferior. Vea la ilustración 4. La tubería del despachador de agua queda afianzada a la puerta del congelador y se jala a través de la bisagra izquierda inferior. Cerciérese de proteger la tubería del despachador de agua contra daños.
8. Quite la cubierta de la bisagra superior derecha y los tornillos según se muestra. Vea la ilustración 5.

IMPORTANTE: No quite el tornillo A.
9. Levante la puerta del refrigerador directamente hacia arriba para separarla de la bisagra inferior.
10. Quizá no sea necesario quitar las bisagras inferiores para pasar el refrigerador por una puerta. Ambas bisagras inferiores tienen la misma construcción.
 - Si fuera necesario, desensamble las bisagras según se muestra. Vea la ilustración 6.

IMPORTANTE: No quite el tornillo A.

Vuelva a colocar las puertas y las bisagras

1. Si las quitó, vuelva a colocar ambas bisagras inferiores. Apriete los tornillos.
2. Pase la tubería del despachador de agua a través de la bisagra inferior izquierda antes de volver a colocar la puerta del congelador en la bisagra. Es posible que necesite ayuda.

NOTA: Disponga de un soporte adicional para las puertas mientras vuelve a colocar las bisagras superiores. No se confíe en que los imanes de las puertas van a sostener las puertas mientras trabaja.
3. Reconecte la tubería del despachador de agua empujándola dentro del accesorio hasta que se detenga y la marca negra toque la cara del anillo rojo exterior. Vea la ilustración 2. En algunos modelos, vuelva a colocar la tubería en la abrazadera de la manguera.
4. Alinee y vuelva a colocar la bisagra superior izquierda según se muestra. Vea la ilustración 3. Apriete los tornillos.
5. Reconecte el enchufe del cableado.
6. Vuelva a colocar la cubierta de la bisagra izquierda y el tornillo.
7. Vuelva a colocar la puerta del refrigerador, encajándola cuidadosamente sobre la bisagra inferior derecha.
8. Alinee y vuelva a colocar la bisagra superior derecha según se muestra. Vea la ilustración 5. Apriete los tornillos.
9. Vuelva a colocar la cubierta de la bisagra y los tornillos. Apriete los tornillos.
10. Enchufe el refrigerador o reconecte el suministro de energía.

Ajuste las puertas

Cómo cerrar la puerta

1. Coloque un nivel dentro del refrigerador, en la parte trasera del estante superior. Vea la ilustración 7 en "Puertas del refrigerador".
2. Ubique los tornillos niveladores detrás de la rejilla de la base del refrigerador, en cualquiera de los lados.
3. Use una llave de cubo de cabeza hexagonal para ajustar los tornillos niveladores del rodillo trasero hasta que el refrigerador quede nivelado. Gire el tornillo nivelador del rodillo trasero hacia la derecha para levantar ese lado del refrigerador o gire el tornillo nivelador hacia la izquierda para bajar ese lado. Vea la ilustración 9 en "Puertas del refrigerador". Asegúrese de que el refrigerador esté nivelado antes de proceder.
4. Compruebe la alineación de las puertas después de haber nivelado el refrigerador.

Alinee las puertas

IMPORTANTE: Nivele primero la parte posterior del refrigerador como se describe en "Cómo cerrar la puerta".

Es posible que las puertas queden desparejas después de nivelar el refrigerador. Vea la ilustración 8 en "Puertas del refrigerador". Las puertas están prefijadas de fábrica, de manera que la puerta del refrigerador está más alta que la puerta del congelador aproximadamente por el espesor de una moneda. Una vez que las puertas estén cargadas de alimentos, deberían estar niveladas. Si se necesita ajustar la altura de la puerta después de que las puertas estén cargadas de alimentos, siga estos pasos.

1. Use una llave de cubo de cabeza hexagonal para ajustar los tornillos niveladores del rodillo delantero hasta que las puertas estén parejas. Gire el tornillo nivelador del rodillo delantero hacia la derecha para levantar ese lado del refrigerador o gire el tornillo nivelador hacia la izquierda para bajar ese lado. Vea la ilustración 9 en "Puertas del refrigerador".

NOTA: Después de cada ajuste, abra y cierre las puertas del congelador y del refrigerador para comprobar el alineamiento de las puertas.

2. Abra las puertas y vuelva a colocar la rejilla de la base. Alinee las lengüetas de soporte de la rejilla con las abrazaderas metálicas. Empuje la rejilla con firmeza, hasta que ajuste a presión en su sitio.

NOTA: Cerciórese de reponer la Hoja Técnica detrás de la rejilla de la base.

Conexión del suministro de agua

Lea todas las instrucciones antes de comenzar.

IMPORTANTE: Si usa el refrigerador antes de instalar la conexión del agua, ponga la fábrica de hielo en la posición apagado (OFF).

Conexión a la línea de agua

1. Desenchufe el refrigerador o desconecte el suministro de energía.
2. CIERRE el suministro principal de agua. ABRA la llave de agua más cercana el tiempo suficiente para que la tubería de agua se vacíe totalmente.
3. Busque una tubería vertical de agua fría de 1/2" a 1 1/4" (12,70 mm a 3,18 cm) cercana al refrigerador.

IMPORTANTE:

- Asegúrese de que sea una tubería de agua fría.
 - Una tubería horizontal funcionará, pero taladre por el lado superior de la tubería, no por debajo. Esto ayudará a mantener el agua alejada del taladro. Esto también evita que se junte sedimento normal en la válvula.
4. Para determinar la longitud de la tubería de cobre que va a necesitar, mida desde la conexión de la parte trasera inferior del refrigerador hasta la tubería de agua. Agregue 7 pies (2,1 m) para permitir la limpieza. Use tubería de cobre de 1/4" (6,35 mm) de diámetro externo. Asegúrese que ambos extremos de la tubería de cobre estén cortados rectos.

5. Usando un taladro conectado a tierra, haga un orificio de 1/4" (6,35 mm) en la tubería de agua fría que Ud. eligió.

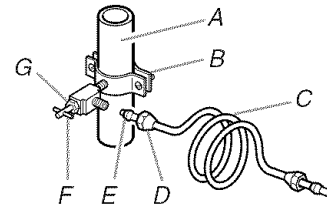

A. Tubería de agua fría
B. Abrazadera para tubería
C. Tubería de cobre
D. Tuerca de compresión
E. Manga de compresión
F. Válvula de cierre
G. Tuerca de presión

6. Ajuste la válvula de cierre a la tubería de agua fría con una abrazadera para tubería. Asegúrese que el extremo de salida esté firmemente insertado en el orificio taladrado de 1/4" (6,35 mm) en la tubería de agua y que la arandela esté por debajo de la abrazadera para tubería. Ajuste la tuerca de presión. Apriete los tornillos de la abrazadera para tubería lentamente y en forma pareja de manera que la arandela provea un cierre hermético. No apriete demasiado porque se puede quebrar la tubería de cobre.
7. Deslice la manga de compresión y la tuerca de compresión sobre la tubería de cobre como se muestra. Inserte el extremo de la tubería en el extremo de salida hasta donde sea posible. Atornille la tuerca de compresión sobre el extremo de salida con una llave ajustable. No apriete demasiado.
8. Coloque el extremo libre de la tubería dentro de un recipiente o fregadero, y ABRA la llave de agua principal para lavar la tubería hasta que el agua salga limpia. CIERRE la válvula de cierre del agua en la tubería de agua. Enrolle la tubería de cobre en espiral.

Conexión al refrigerador

Estilo 1

1. Desenchufe el refrigerador o desconecte el suministro de energía.
2. Fije el tubo de cobre a la entrada de la válvula usando una tuerca de compresión y manga de compresión como se muestra. Ajuste la tuerca de compresión. No apriete demasiado.
3. Use la abrazadera para tubería en la parte trasera del refrigerador para afianzar la tubería al refrigerador según se muestra. Esto ayudará a evitar daños en la tubería cuando el refrigerador se empuje nuevamente contra la pared.
4. ABRA la válvula de cierre.
5. Revise si hay fugas. Ajuste las conexiones (incluso las de la válvula) o tuercas que tienen fugas.

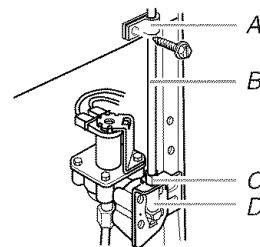

A. Abrazadera para tubería
B. Tubería de cobre
C. Tuerca de compresión
D. Entrada de la válvula

- La fábrica de hielo está equipada con un filtro de agua incorporado. Si las condiciones del agua local requieren un segundo filtro de agua, se debe instalar en la línea de agua de $\frac{1}{4}$ " (6,35 mm) en cualquiera de las conexiones de la tubería. Consiga un filtro de agua del distribuidor de electrodomésticos más cercano a su domicilio.

Estilo 2

- Desenchufe el refrigerador o desconecte el suministro de energía.
- Retire y descarte el tapón de nylon negro del tubo de agua gris en la parte trasera del refrigerador.
- Si el tubo de agua gris suministrado con el refrigerador no es suficientemente largo, se necesita un acoplamiento de $\frac{1}{4}$ " x $\frac{1}{4}$ " (6,35 mm x 6,35 mm) para conectar la tubería de agua a una línea doméstica de agua existente. Enrosque la tuerca provista sobre el acoplamiento en el extremo de la tubería de cobre.

NOTA: Apriete la tuerca a mano. Luego apriétela dos vueltas con una llave de tuercas. No apriete demasiado.

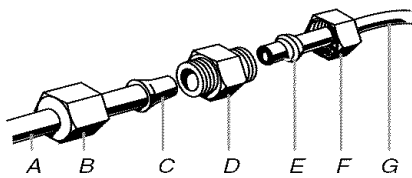

- | | |
|------------------------------------|-----------------------------|
| A. Tubería de agua al refrigerador | D. Acoplamiento (adquirido) |
| B. Tuerca (provista) | E. Férula (adquirida) |
| C. Bulbo | F. Tuerca (adquirida) |
| | G. Línea de agua de la casa |

- ABRA la válvula de cierre.
- Revise si hay fugas. Apriete aquellas tuercas o conexiones que tengan fugas (incluidas las conexiones en la válvula).

Estilo 3

- Desenchufe el refrigerador o desconecte el suministro de energía.
- Retire y descarte el tapón de nylon negro del tubo de agua gris en la parte trasera del refrigerador.
- Enrosque la tuerca provista sobre la válvula de agua como se muestra.

NOTA: Apriete la tuerca a mano. Luego apriétela dos vueltas con una llave de tuercas. No apriete demasiado.

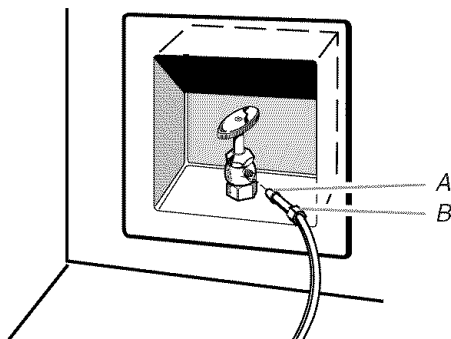

- | |
|----------------------|
| A. Bulbo |
| B. Tuerca (provista) |

- ABRA la válvula de cierre.
- Revise si hay fugas. Apriete aquellas tuercas o conexiones que tengan fugas (incluidas las conexiones en la válvula).

Cómo terminar la instalación

⚠ ADVERTENCIA



Peligro de Choque Eléctrico

Conecte a un contacto de pared de conexión a tierra de 3 terminales.

No quite la terminal de conexión a tierra.

No use un adaptador.

No use un cable eléctrico de extensión.

No seguir estas instrucciones puede ocasionar la muerte, incendio o choque eléctrico.

- Conecte a un contacto de pared de conexión a tierra de 3 terminales.
- Enjuague el sistema de agua. Vea "Prepare el sistema de agua" o "Despachadores de agua y hielo".

NOTA: Deje transcurrir 24 horas para la producción de la primera tanda de hielo. Deje pasar 3 días para que se llene completamente el recipiente para hielo.

Prepare el sistema de agua

Sírvase leer antes de usar el sistema de agua.

Inmediatamente después de la instalación, siga los pasos a continuación para asegurarse de que el sistema de agua esté debidamente limpio.

- Abra la puerta del congelador y apague la fábrica de hielo. El interruptor On/Off (encendido/apagado) se encuentra en el lado derecho superior del compartimiento del congelador. Mueva el interruptor a la posición OFF (apagado - hacia la derecha) como se muestra.

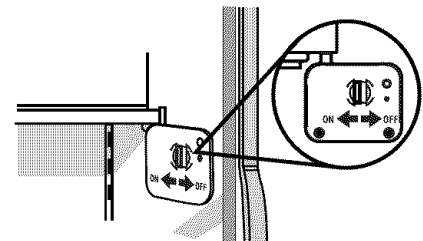

NOTA: Asegúrese de que el filtro de la rejilla de la base esté instalado adecuadamente y que la tapa esté en la posición horizontal.

No use con agua que no sea microbiológicamente segura o que sea de calidad desconocida sin desinfectarla adecuadamente antes o después del sistema. Pueden usarse sistemas certificados para la reducción de quistes en aguas desinfectadas que puedan contener quistes filtrables.

2. Use un recipiente resistente para oprimir y sostener la barra del despachador por 5 segundos, luego suéltela por 5 segundos. Repita hasta que el agua comience a correr. Una vez que el agua comenzó a correr, continúe presionando y soltando la barra del despachador (5 segundos activado, 5 segundos desactivado) por otros 2 minutos. Este proceso eliminará el aire en el filtro y en el sistema de despacho de agua. En algunas casas se podrá requerir enjuague adicional.

NOTA: A medida que sale aire del sistema, es posible que salgan chorros de agua repentinos del despachador.

3. Abra la puerta del congelador y ponga la fábrica de hielo a funcionar. Mueva el interruptor a la posición ON (encendido - hacia la izquierda). Vea la sección "Fábrica de hielo y depósito de hielo" para obtener más instrucciones sobre la operación de su fábrica de hielo.
 - Deje transcurrir 24 horas para la producción del primer lote de hielo.
 - Deshágase de los tres primeros lotes de hielo producido.
 - Dependiendo de su modelo, puede ser que Ud. desee elegir la característica máxima de hielo para incrementar la producción de hielo.

Sonidos normales

Su nuevo refrigerador puede hacer sonidos que su viejo refrigerador no hacía. Como estos sonidos son nuevos para Ud., puede ser que se preocupe. La mayoría de los sonidos nuevos son normales. Superficies duras, como el piso, las paredes y los gabinetes, pueden hacer que los sonidos parezcan más fuertes. A continuación se describen los tipos de sonidos y qué puede causarlos.

- Si su refrigerador está equipado con una fábrica de hielo, Ud. escuchará un zumbido cuando la válvula de agua se abre para llenar la fábrica de hielo en cada ciclo.
- Su refrigerador está diseñado para funcionar con más eficiencia para conservar sus alimentos a la temperatura deseada y para minimizar el uso de energía. El compresor y los ventiladores de alto rendimiento pueden causar que su nuevo refrigerador funcione por períodos de tiempo más largos que su refrigerador viejo. Ud. puede escuchar un sonido pulsante o agudo que proviene del compresor o de los ventiladores que se ajustan para un rendimiento óptimo.
- Puede ser que Ud. escuche el motor del ventilador del evaporador haciendo circular el aire a través de los compartimientos del refrigerador y del congelador. Es posible que aumente la velocidad del ventilador cuando usted abra las puertas o agregue alimentos calientes.
- Las vibraciones pueden producirse por el flujo de líquido refrigerante, tubería de agua o artículos guardados arriba del refrigerador.
- El agua que gotea en el calentador del descongelador durante el ciclo de descongelación puede causar chisporroteos.
- Al final de cada ciclo, Ud. puede escuchar un gorgoteo debido al flujo de líquido refrigerante en su refrigerador.
- La contracción y expansión de las paredes internas pueden causar un ligero estallido.
- Ud. puede escuchar aire forzado por el ventilador del condensador sobre el condensador.
- Ud. puede escuchar agua corriendo hacia la bandeja recolectora durante el ciclo de descongelación.

USO DE SU REFRIGERADOR

Cómo asegurar la debida circulación del aire

Para asegurar las temperaturas correctas, debe permitir que el aire fluya entre las dos secciones. El aire frío entra por la parte inferior de la sección del congelador y continúa hacia arriba. Luego entra en la sección del refrigerador a través del orificio de ventilación superior. En los modelos con **Estilo 2**, el aire también se distribuye de modo uniforme por todo el compartimiento del refrigerador a través de los seis orificios de ventilación que están en la pared posterior. El aire regresa al congelador como se muestra.

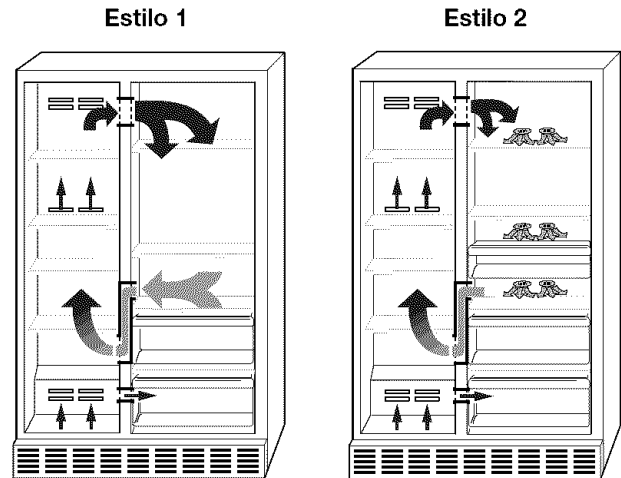

No bloquee ninguno de estos orificios de ventilación con alimentos como sodas, cereales, pan, etc. Si los orificios de ventilación están bloqueados, se obstruirá el flujo del aire y puede dar lugar a problemas de temperatura y humedad.

IMPORTANTE: Debido a que el aire circula entre ambas secciones, los olores que se formen en una sección pasarán a la otra. Para eliminar los olores, limpie completamente ambas secciones. Para evitar la transferencia de olores y la deshidratación de los alimentos, envuelva o tape bien los alimentos.

Uso de los controles

IMPORTANTE:

- El Control del refrigerador regula la temperatura del compartimiento del refrigerador. El Control del congelador regula la temperatura del compartimiento del congelador.
 - Espere 24 horas después de encender el refrigerador antes de colocar alimentos en él. Si agrega alimentos antes de que el refrigerador se haya enfriado por completo, sus alimentos podrían malograrse.
- NOTA:** El regular los controles del refrigerador y del congelador a un ajuste más frío no va a enfriar los compartimientos con más rapidez.
- Si la temperatura está demasiado caliente o demasiado fría en el refrigerador o en el congelador, antes de regular los controles, revise primero los conductos de ventilación para cerciorarse de que no estén obstruidos.
 - Los ajustes prefijados deben ser los correctos para un uso doméstico normal. Los controles están debidamente fijados cuando la leche o los jugos están tan fríos como a usted le gusta y cuando el helado está firme.

Controles digitales

Para su conveniencia, los controles vienen prefijados de fábrica. Al instalar su refrigerador, asegúrese de que los controles aún estén prefijados como se muestra. El panel de control digital está ubicado en la parte superior del compartimiento del refrigerador y le permite ver los puntos de ajuste del control de temperatura.

NOTA: Los puntos de ajuste recomendados de fábrica son 0°F (-18°C) para el congelador y 37°F (3°C) para el refrigerador.

Para encender el refrigerador y ver los puntos de ajuste:

- Presione y sostenga ON/OFF (Encendido/Apagado) 2 segundos.



Para ver las temperaturas en centígrados:

- Presione el botón °C. La luz indicadora se encenderá.



NOTA: Si la temperatura del congelador está bajo cero, la luz indicadora adyacente a la pantalla del congelador se encenderá.

Ajuste de los controles digitales

Para regular temperaturas de punto de ajuste:

- Presione la flecha del refrigerador o del congelador hacia arriba o hacia abajo hasta llegar a la temperatura deseada.

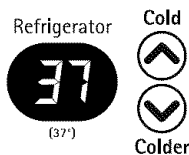

NOTA: Espere por lo menos 24 horas entre un ajuste y otro, y después vuelva a verificar las temperaturas antes de hacer otros ajustes.

- El rango de punto de ajuste para el congelador es de -5°F a 5°F (-21°C a -15°C) y 33°F a 41°F (1°C a 5°C) para el refrigerador.

CONDICIÓN:	AJUSTE DE TEMPERATURA:
REFRIGERADOR demasiado frío - No están fijados de acuerdo a las condiciones ambientales	Control del REFRIGERADOR 1° más alto
REFRIGERADOR demasiado caliente - Mucho uso o temperatura ambiental muy caliente	Control del REFRIGERADOR 1° más bajo
CONGELADOR demasiado frío - No están fijados de acuerdo a las condiciones ambientales	Control del CONGELADOR 1° más alto
CONGELADOR demasiado caliente/ muy poco hielo - Mucho uso o alto consumo de hielo	Control del CONGELADOR 1° más bajo

Producción acelerada de hielo

La función de hielo acelerado ayuda en los períodos temporarios de alto consumo de hielo al aumentar la producción de hielo en un período de 24 horas.

- Presione el botón ACCELERICE² (Hielo acelerado) para fijar la temperatura del congelador a -10°F (-23°C). El ajuste de Hielo acelerado permanecerá encendido durante 24 horas a menos que se le apague manualmente. La pantalla continuará mostrando el punto de ajuste normal de la temperatura.



- Si en todo momento se desea un aumento en la producción de hielo, fije el Control del congelador a un ajuste más frío. El ajuste del congelador a una temperatura más fría puede endurecer más algunos alimentos como el helado.

Manejo de temperatura SmartSense™

La característica SmartSense™ ayuda a regular la temperatura en el interior del refrigerador. Si se coloca una gran cantidad de comida tibia en el refrigerador, o si entra aire tibio al refrigerador cuando la puerta está abierta, SmartSense™ se activa para restablecer rápidamente la temperatura al punto fijo.

smartsense



NOTA: SmartSense™ está siempre activada cuando su refrigerador está funcionando. Usted no necesita presionar ningún botón para activarla. La luz LED en el panel de control indica que la característica está funcionando de manera adecuada.

Control Lockout (bloqueo de los controles)

El bloqueo de los controles desactiva los botones táctiles del control para facilitar la limpieza y prevenir cambios accidentales de los ajustes del control.



- Para desactivar los controles, presione y sostenga el botón LOCK (bloqueo) por 2 segundos.
- Para reactivar los controles, presione y sostenga nuevamente el botón LOCK (bloqueo) por 2 segundos.

NOTA: La característica de bloqueo de los controles no corta la energía eléctrica al refrigerador ni al congelador. Simplemente desactiva los botones del panel de control. La pantalla digital del panel de control permanecerá encendida y los botones harán un sonido de bip al presionarlos, pero no se cambiará ningún ajuste.

Alarma de puerta entreabierta

La característica de la alarma de puerta entreabierta hace sonar una alarma cuando la puerta del refrigerador o del congelador esté abierta por 5 minutos. La alarma se repetirá cada minuto hasta que se cierren ambas puertas o hasta que la alarma de puerta entreabierta se silencie o se apague temporariamente.

Cuando se abre una puerta, se activa la alarma de puerta entreabierta y se enciende el indicador. La luz indicadora destella cuando suena la alarma.

NOTA: La alarma de puerta entreabierta se apaga cuando se hayan cerrado ambas puertas. Vuelve a ajustarse y se reactivará cuando se abra nuevamente una de las puertas.



Si la alarma todavía no ha sonado y se enciende la luz indicadora:

- Presione DOOR AJAR (Puerta entreabierta) para apagar la característica temporalmente. Presione el botón por segunda vez para reactivar la característica.

Si la alarma está sonando y destella la luz indicadora:

- Presione DOOR AJAR para silenciar la alarma. La luz indicadora dejará de destellar y permanecerá encendida. Si la puerta permanece abierta por otros 5 minutos, la alarma volverá a sonar.
- Para apagar la característica temporalmente, presione DOOR AJAR por segunda vez antes de que pasen 5 minutos. Una vez que se apague, la alarma de puerta entreabierta puede volver a activarse en cualquier momento presionando nuevamente DOOR AJAR.

Despachadores de agua y hielo (en algunos modelos)

Dependiendo de su modelo, usted puede tener una o más de las opciones siguientes: la posibilidad de seleccionar hielo picado o en cubos, una luz especial que se enciende cuando usted utiliza el despachador o una opción de cierre para evitar que salga hielo o agua involuntariamente.

NOTAS:

- El sistema de distribución no funcionará cuando la puerta del congelador esté abierta.
- Después de haber conectado el refrigerador a un suministro de agua, enjuague el sistema de agua. Use un recipiente resistente para oprimir y sostener la barra del despachador por 5 segundos, luego suéltela por 5 segundos. Repita hasta que el agua comience a correr. Una vez que el agua comenzó a correr, continúe presionando y soltando la barra del despachador (5 segundos activado, 5 segundos desactivado) por otros 2 minutos. Este proceso eliminará el aire en el filtro y en el sistema de despacho de agua. En algunas casas se podrá requerir enjuague adicional. A medida que sale aire del sistema, es posible que salgan chorros de agua repentinos del despachador.
- Deje transcurrir 24 horas para que el refrigerador se enfríe y pueda enfriar el agua.
- Deje transcurrir 24 horas para la producción del primer lote de hielo. Deshágase de los tres primeros lotes de hielo producidos.

El despachador de agua

IMPORTANTE: Haga salir suficiente agua cada semana para mantener un suministro fresco.

Para despachar agua:

1. Oprima un vaso resistente contra la barra del despachador de agua.
2. Retire el vaso para detener la salida del agua.

El despachador de hielo

El sistema de distribución no funcionará cuando la puerta del congelador esté abierta. El hielo se distribuye del recipiente de almacenamiento de la fábrica de hielo en el congelador cuando se presione la barra del despachador.

NOTA: Algunos modelos despachan hielo en cubos y hielo picado. Antes de sacar hielo, seleccione el tipo de hielo que desea.

Para obtener hielo picado, el hielo es triturado antes de ser despachado. Esto puede retrasar un poco la distribución del hielo picado. El ruido proveniente del triturador de hielo es normal y los trozos de hielo pueden variar en tamaño. Cuando cambia de la posición de hielo picado a la posición de hielo en cubos, caen unas onzas de hielo picado junto con los primeros cubos.

Para despachar hielo:

1. Si el depósito de hielo está ubicado en la puerta, quite la pantalla temporal que se encuentra debajo del mismo. Vea "Fábrica de hielo y depósito".
2. Oprima el botón del tipo de hielo que desee.

⚠ ADVERTENCIA



Peligro de Cortaduras

Use un vaso resistente para recibir hielo del despachador.

No seguir esta instrucción puede ocasionar cortaduras.

3. Oprima con un vaso resistente la barra del despachador de hielo. Sostenga el vaso junto al orificio del despachador para que el hielo no caiga fuera del vaso.

IMPORTANTE: No necesita aplicar mucha presión a la barra para activar el despachador de hielo. Oprimir mucho no hará que el despachador funcione con más rapidez o produzca mayor cantidad de hielo.

4. Retire el vaso para detener la salida del hielo.

La luz del despachador

Estilo 1: La luz del despachador puede encenderse presionando el botón de encendido ON.

Estilo 2: Cuando usted utilice el despachador, la barra encenderá automáticamente la luz. Si usted desea que la luz esté encendida continuamente, puede elegir ON (Encendido) o AUTO (Automática).

ENCENDIDO: Presione el botón de LIGHT (Luz) para encender la luz del despachador.

AUTO (Automática): Presione el botón de LIGHT por segunda vez para seleccionar el modo automático. La luz del despachador se ajustará automáticamente para ponerse más brillante a medida que la habitación se ilumine más y más tenue a medida que la habitación se oscurezca.

APAGADO: Presione el botón de LIGHT por tercera vez para apagar la luz del despachador.

Las luces del despachador son del tipo LED y no deberían necesitar cambiarse. Si le parece que las luces del despachador no funcionan, fíjese si no está bloqueado el detector de luz (en el modo automático). Para obtener más información, vea "Solución de problemas".



El bloqueo del despachador (en algunos modelos)

El despachador puede bloquearse para facilitar la limpieza o para evitar que sea activado involuntariamente por niños pequeños o animales domésticos.

NOTA: La función de bloqueo no interrumpe el flujo eléctrico a la unidad, a la fábrica de hielo o a la luz del despachador. Únicamente desactiva las barras del despachador. Los despachadores de agua y hielo no funcionarán.

Estilo 1: Presione el botón LOCK (Bloqueo) para bloquear el despachador. Presione el botón UNLOCK (Desbloqueo) para desbloquear el despachador.

Estilo 2: Presione y sostenga el botón LOCK OUT (Bloqueo activado) para bloquear el despachador. Presione y sostenga el botón LOCK OUT una segunda vez para desbloquear el despachador.

Luz de estado del filtro de agua (en algunos modelos)

La luz de estado del filtro de agua le indicará cuándo cambiar el filtro de agua. Cuando la luz indicadora cambie de verde a amarillo, significa que es casi el tiempo de cambiar el filtro de agua. Se recomienda cambiar el filtro de agua cuando la luz indicadora de estado cambie a rojo o cuando el flujo de agua al despachador de agua o a la fábrica de hielo disminuya visiblemente. Se debe reemplazar el filtro al menos una vez cada 6 meses según la calidad del agua y el uso. Vea "Cómo cambiar el filtro de agua" más adelante en esta sección.



A. Luz de estado
B. Interruptor de la luz

Después de cambiar el cartucho del filtro de agua, vuelva a programar la luz de estado del filtro presionando el interruptor de luz 5 veces dentro de 10 segundos. La luz cambiará de rojo a verde cuando el sistema es reajustado.

Filtros de agua sin indicadores (en algunos modelos)

Si su refrigerador no tiene la luz indicadora del estado del filtro de agua, usted debe cambiar el cartucho del filtro de agua al menos una vez cada 6 meses según la calidad del agua y el uso. Si el flujo de agua hacia el despachador de agua o la fábrica de hielo disminuye notablemente antes de que transcurran 6 meses, reemplace el cartucho del filtro más a menudo.

Sistema de filtración de agua (en algunos modelos)

No use con agua que no sea microbiológicamente segura o que sea de calidad desconocida sin desinfectarla adecuadamente antes o después del sistema. Pueden usarse sistemas certificados para la reducción de quistes en aguas desinfectadas que puedan contener quistes filtrables.

Cómo cambiar el filtro de agua

El filtro de agua está situado en la rejilla de la base debajo de la puerta del compartimiento del congelador. No es necesario quitar la rejilla de la base para quitar el filtro.

1. Quite el filtro presionando en el botón eyector y jalando directamente hacia afuera sobre la tapa del filtro.

NOTAS:

- Evite enroscar la tapa cuando quite el filtro, ya que esto puede causar que la tapa se salga. Si esto sucede, vuelva a colocar la tapa y jale el filtro directamente hacia afuera.
- Siempre queda agua en el filtro. Es posible que se derrame un poco de esa agua.

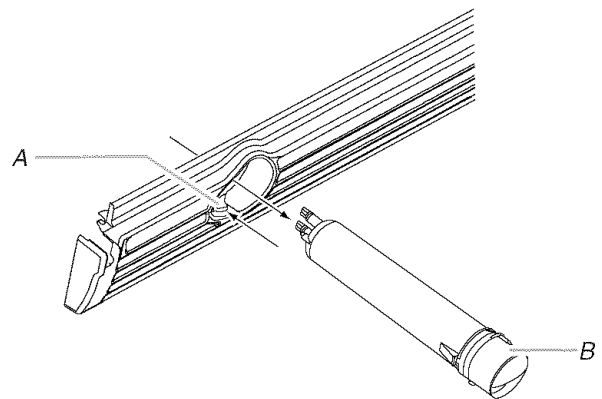

A. Botón eyector
B. Tapa del filtro

2. Quite la tapa girándola hacia la izquierda hasta que se detenga.

IMPORTANTE: No descarte la tapa. Es parte de su refrigerador. Guarde la tapa para usarla con el filtro de reemplazo.

3. Saque el cartucho nuevo de su empaque y quite la cubierta protectora de los anillos en O.

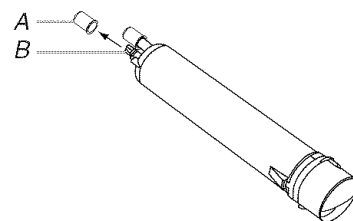

A. Cubierta protectora
B. Anillos en O

- Coloque la tapa (que se quitó en el paso 2) sobre el filtro nuevo. Alinee el lomo sobre la tapa con la flecha sobre el filtro. Gire la tapa hacia la derecha hasta que encaje en su lugar.

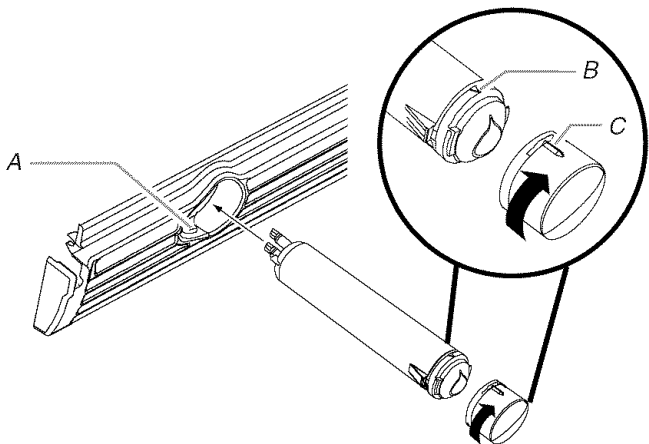

A. Botón eyector
B. Flecha en el filtro
C. Lomo sobre la tapa

- Empuje el filtro nuevo dentro de la abertura en la rejilla de la base. A medida que se inserte el filtro, el botón eyector bajará. El botón eyector saltará nuevamente hacia afuera cuando el filtro esté enganchado por completo.
- Jale suavemente la tapa para verificar que el filtro esté seguro en su lugar.
- Enjuague el sistema de agua. Vea "Cómo enjuagar el sistema de agua después de cambiar el filtro".

Cómo enjuagar el sistema de agua después de cambiar el filtro

Después de haber conectado el refrigerador a un suministro de agua, enjuague el sistema de agua. Use un recipiente resistente para oprimir y sostener la barra del despachador por 5 segundos, luego suéltela por 5 segundos. Repita hasta que el agua comience a correr. Una vez que el agua comenzó a correr, continúe presionando y soltando la barra del despachador (5 segundos activado, 5 segundos desactivado) por otros 2 minutos. Este proceso eliminará el aire en el filtro y en el sistema de despacho de agua. En algunas casas se podrá requerir enjuague adicional.

NOTA: A medida que sale aire del sistema, es posible que salgan chorros de agua repentinos del despachador.

Uso del despachador sin el cartucho del filtro de agua

Puede usar el despachador sin un cartucho de filtro de agua. El agua no estará filtrada.

- Saque el filtro presionando el botón eyector y jalando la tapa. Vea "Cómo cambiar el filtro de agua" anteriormente en esta sección.
- Quite la tapa girándola hacia la izquierda hasta que se detenga.

IMPORTANTE: No descarte la tapa. Es parte de su refrigerador. Guarde la tapa para usarla con el filtro de reemplazo.

- Con la tapa en la posición horizontal, inserte la tapa en la rejilla de la base hasta que se detenga.

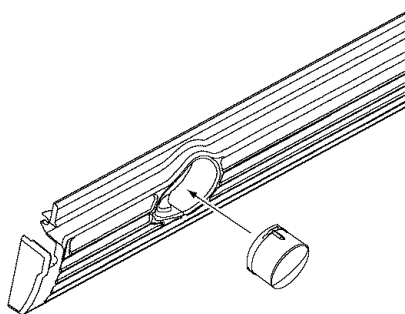

- Gire la tapa hacia la izquierda hasta que la tapa se deslice en la ranura del accesorio. Luego, gire la tapa hacia la derecha hasta que quede en la posición horizontal.

NOTA: La tapa no estará alineada con la rejilla de la base.

Fábrica de hielo y depósito de hielo

Para encender y apagar (On/Off) la fábrica de hielo

El interruptor de On/Off (Encendido/apagado) se encuentra en el lado derecho superior del compartimiento del congelador.

- Deslice el control a la posición ON (encendido - hacia la izquierda).

NOTA: Su fábrica de hielo tiene un apagado automático. El sensor de la fábrica de hielo hace pasar un rayo de una pared del congelador a la otra, lo que detendrá automáticamente la producción de hielo cuando esté lleno el depósito de hielo. El control permanecerá en la posición ON (encendido - hacia la izquierda).

- Para apagar la fábrica de hielo manualmente, deslice el control a la posición OFF (apagado - hacia la derecha).

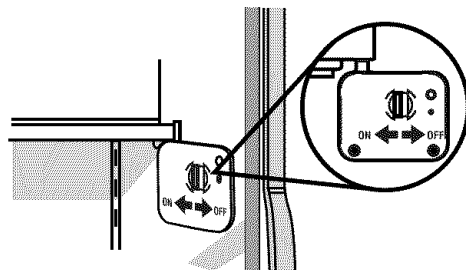

Cómo quitar y volver a colocar el depósito

- Sostenga la base del depósito con las dos manos, presione el botón que libera el depósito y levante el depósito hacia arriba y hacia afuera.

NOTA: No es necesario mover el control de la fábrica de hielo a la posición OFF (apagado - hacia la derecha) cuando se quite el depósito de hielo. La cubierta con sensor ("Puerta abatible") que se encuentra en la pared izquierda del congelador impide que la fábrica de hielo produzca hielo si la puerta está abierta o si se quita el depósito de hielo.

- Vuelva a poner el depósito de hielo en la puerta y presione hacia abajo para asegurarse de que se encuentra seguro en su lugar.

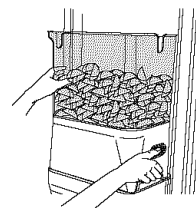

Limpeza del depósito

1. Vacíe el depósito de hielo. Si es necesario, use agua tibia para derretir el hielo.
NOTA: Nunca use instrumentos afilados para romper el hielo en el depósito. Esto puede dañar el depósito y el mecanismo de despacho.
2. Lave el depósito de hielo con un detergente suave, enjuague bien y seque meticulosamente. No use limpiadores duros o abrasivos ni solventes.

Recuerde

- Deje transcurrir 24 horas para la producción de la primera tanda de hielo. Deje pasar 3 días para que se llene completamente el recipiente para hielo.
- Deshágase de los tres primeros lotes de hielo producido para evitar las impurezas que pudieran eliminarse del sistema.
- La calidad del hielo dependerá de la calidad del agua que suministre a su fábrica de hielo.
- Evite la conexión de su fábrica de hielo a un suministro de agua ablandada. Los químicos para ablandar el agua (como la sal) pueden dañar ciertos componentes de la fábrica de hielo y producir un hielo de muy baja calidad. Si no se puede evitar el uso de un suministro de agua ablandada, asegúrese de que el ablandador de agua esté funcionando correctamente y que goce de un buen mantenimiento.
- Es normal que los cubitos de hielo se peguen en las esquinas. Se separarán con facilidad.
- No guarde nada en la fábrica de hielo o el depósito de hielo.

CARACTERÍSTICAS DEL REFRIGERADOR

El modelo de su refrigerador podrá contar con algunas o todas estas características. Las características que se pueden adquirir por separado como accesorios vienen identificadas como "Accesorio". No todos los accesorios encajarán en todos los modelos. Si está interesado en adquirir uno de los accesorios, por favor llame al número gratuito que se encuentra en la portada o en la sección "Accesorios".

Información importante para saber acerca de los estantes y tapas de vidrio:

No limpie los estantes y tapas de vidrio con agua caliente mientras están fríos. Los estantes y tapas pueden romperse si se exponen a cambios bruscos de temperatura o impacto, como sería un golpe brusco. Para su protección, el vidrio templado se ha diseñado para hacerse añicos. Esto es normal. Los estantes y tapas de vidrio son muy pesados. Tenga mucho cuidado al sacarlos para evitar que se dañen al caer.

Estantes del refrigerador

Su modelo puede tener estantes de vidrio o alambre. Si usted guarda alimentos similares juntos y ajusta los estantes para que se adapten a las diferentes alturas de los artículos, se reduce el tiempo que el refrigerador permanece abierto y se ahorra energía.

Estantes deslizables (en algunos modelos)

Para quitar y volver a colocar un estante en el marco de metal:

1. Jale el estante hacia adelante hasta que se detenga. Incline el frente del estante hacia arriba y levántelo un poco mientras que jala el estante fuera del marco.
2. Vuelva a colocar el estante guiándolo de regreso dentro de las ranuras en el marco y empujándolo para que pase el tope.

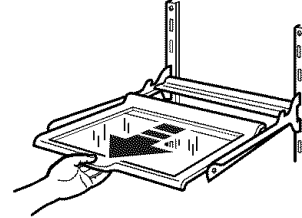

Estantes y marcos de los estantes

Para quitar y volver a colocar un estante/marco:

1. Quite el estante/marco inclinandolo por el frente y levantándolo fuera de los soportes del estante.
2. Vuelva a colocar el estante/marco guiando los ganchos posteriores del estante dentro de los soportes del estante. Incline el frente del estante hacia arriba hasta que los ganchos posteriores del estante caigan dentro de los soportes del estante. Verifique que el estante esté seguro en su lugar.

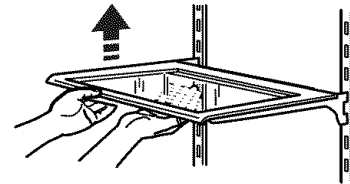

Estante abatible (en algunos modelos)

Para quitar y volver a colocar el estante abatible:

1. Quite el estante abatible deslizándolo hacia arriba y hacia atrás. Jale ligeramente hacia adelante para liberar las espigas traseras del riel, como se muestra.

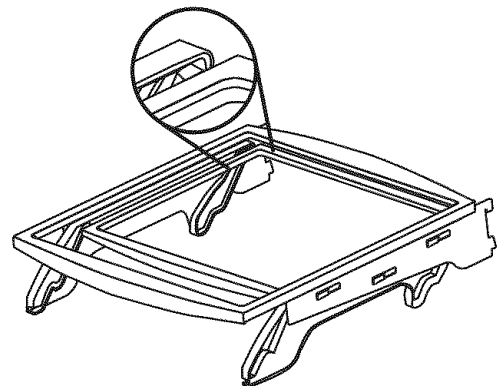

2. Con las espigas traseras liberadas, jale el estante hacia abajo y hacia afuera.
3. Vuelva a colocar el estante deslizando las espigas delanteras dentro del riel. Empuje el estante hacia arriba y hacia atrás hasta que las espigas traseras caigan en el riel. Jale hacia abajo y hacia adelante para asegurarse de que el estante esté asegurado en su lugar.

Cajón para carnes frías

El cajón para carnes frías es muy conveniente para guardar pasas, nueces, comidas para untar y otros artículos pequeños a la temperatura normal del refrigerador.

Para quitar y volver a colocar el cajón para carnes frías:

1. Quite el cajón de carnes frías deslizándolo hacia afuera hasta el tope. Levante el frente y deslice el cajón hacia afuera hasta que salga.
2. Vuelva a colocar el cajón de carnes frías deslizándolo hacia atrás pasando el tope.

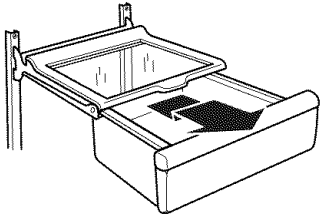

Cajón convertible para verduras/carne, cajón para verduras y tapas

Cajón para verduras y cajón convertible para verduras/carne

Para quitar y volver a colocar los cajones:

1. Deslice el cajón para verduras o el cajón para carne hasta el tope. Eleve el frente del cajón con una mano mientras sujeta la parte inferior con la otra mano y deslice el cajón hasta que salga.
2. Vuelva a colocar el cajón para verduras o el cajón para carne deslizándolo hacia atrás pasando el tope.

Tapas del cajón para verduras o del cajón para verduras/carne

Para quitar y volver a colocar las tapas:

1. Quite los cajones para verduras o carne. Presione hacia arriba en el centro de la parte de vidrio del cajón para verduras hasta que se separe del marco de plástico. Sostenga el vidrio del cajón para verduras firmemente y con cuidado deslícelo hacia adelante para quitarlo.
2. Levante el marco de la tapa del cajón para verduras y quítelo. Repita los pasos para quitar la tapa del cajón para carne.

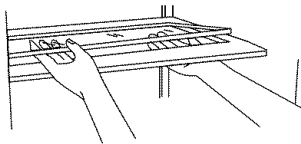

3. Vuelva a colocar la parte posterior del marco de la tapa del cajón para carne en los soportes o guías que se encuentran en las paredes laterales del refrigerador y baje o deslice el frente del marco de la tapa a su lugar.
4. Deslice la parte posterior de la pieza de vidrio en el marco de la tapa y baje el frente a su lugar. Repita los pasos para volver a colocar la tapa del cajón para verduras.

Control de temperatura para el cajón convertible de verduras/carnes

El cajón convertible de verduras/carnes puede ajustarse de manera que enfríe correctamente la carne o las verduras. El aire dentro de la charola se enfría para evitar que partes de los alimentos se congelen y puede ajustarse para mantener la carne a las temperaturas de almacenaje recomendadas por el National Livestock and Meat Board (Consejo Nacional de Ganado y Carnes) de 28° a 32°F (-2° a 0°C).

IMPORTANTE: Para mantener la frescura por más tiempo, antes de guardar siempre envuelva la carne en materiales que sean herméticos y a prueba de humedad. Siempre almacene la carne siguiendo las recomendaciones.

Cómo ajustar el control

El control convertible viene ajustado de fábrica en la posición menos fría para carnes.

Para cambiar el ajuste: Mueva el control hacia la derecha (más frío) o hacia la izquierda (menos frío), según desee.

Para guardar verduras: Para guardar las verduras a la temperatura óptima (que debe ser más caliente que para la carne), mueva el control a la posición VEG (hasta el extremo izquierdo).

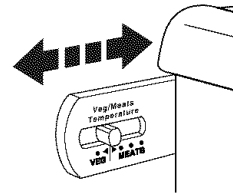

IMPORTANTE: Si los alimentos se empiezan a congelar, mueva el control hacia la izquierda (menos frío). Recuerde que debe esperar 24 horas entre ajustes. Si lo hace así, le da tiempo a la temperatura de los alimentos a que cambie.

Guía para la conservación de carnes

Guardé la mayoría de las carnes en su envoltura original siempre y cuando sea hermética y a prueba de humedad. Vuelva a envolverlas si fuera necesario. Consulte el cuadro siguiente respecto a los períodos de conservación. Para guardar la carne por un tiempo más prolongado que los períodos indicados, congélela.

Pescado fresco o mariscos el mismo día de su compra
Pollo, carne de res molida,
carnes varias (hígado, etc) 1 - 2 días
Carnes frías, filetes/asados 3 - 5 días
Carnes curadas..... 7 - 10 días
Sobras - Cubra las sobras con envoltura de plástico, o papel de aluminio o guárdelas en recipientes de plástico con tapas herméticas.

Control de humedad del cajón para verduras

Usted puede controlar el nivel de humedad en el cajón hermético para verduras. El control de humedad está ubicado en el cajón para verduras. Regule el control a cualquier ajuste entre LOW (Bajo) y HIGH (Alto).

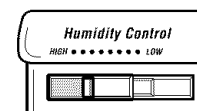

LOW (posición abierta) deja que el aire húmedo salga del cajón para verduras, y es el más adecuado para conservar las frutas y verduras con cáscara.

- Frutas: Lávelas, déjelas secar y guárdelas en el refrigerador en bolsas de plástico o en el cajón para verduras. No lave ni pele las moras sino en el momento de usarlas. Separe y guarde las moras en su recipiente original en el cajón para verduras, o guárdelas en una bolsa de papel cerrada sin apretar en un estante del refrigerador.
- Verduras con cáscaras: Colóquelas en bolsas de plástico o recipientes de plástico y guárdelas en el cajón para verduras.

HIGH (posición cerrada) mantiene el aire húmedo en el cajón para verduras, y es el más adecuado para conservar las verduras frescas de hoja.

- Verduras de hoja: Lávelas con agua fría, escúrralas y deshágase de las partes magulladas o amarillentas. Colóquelas en una bolsa de plástico o un recipiente de plástico y guárdelas en el cajón para verduras.

Portavinos o portabotellas/latas

(en algunos modelos - Accesorio)

Para quitar y volver a colocar el portavinos (a la izquierda) o el portabotellas/latas (a la derecha):

1. Quite el portabotellas jalándolo directamente hacia afuera del estante.
2. Vuelva a colocar el portabotellas deslizándolo entre el estante y la pared del refrigerador.

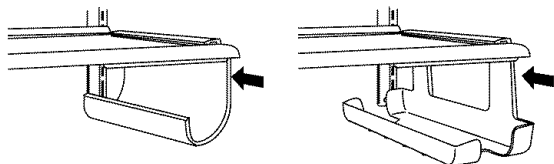

Recipiente utilitario

(Accesorio)

NOTA: Para almacenamiento a largo plazo, guarde los huevos en un recipiente con tapa o en su recipiente original en un estante interior.

CARACTERÍSTICAS DEL CONGELADOR

Su modelo podrá contar con algunas o todas estas características. Las características que pueden adquirirse por separado como accesorios vienen identificadas como "Accesorio". No todos los accesorios encajarán en todos los modelos. Si está interesado en adquirir uno de los accesorios, por favor llame al número gratuito que se encuentra en la portada o en la sección "Accesorios".

Estante del congelador

(el número de estantes varía dependiendo del modelo)

Para quitar y volver a colocar el estante:

1. Levante el estante y libérela de los soportes para quitarlo.
2. Vuelva a colocar el estante en los soportes. Revise que el estante esté seguro en su lugar.

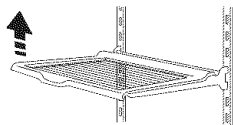

Guía para la conservación de alimentos congelados

Los períodos de conservación variarán según la calidad y tipo de alimentos, el tipo de embalaje o envoltura empleada (deberá ser hermético y a prueba de humedad), y la temperatura de conservación. Es normal que hayan cristales de hielo dentro de un paquete sellado. Esto simplemente indica que la humedad y el aire dentro del paquete se han condensado, creando cristales de hielo.

No coloque en el congelador más alimentos sin congelar de los que puedan congelarse en 24 horas (no más de 2 a 3 lbs de alimentos por pie cúbico [907 a 1.350 g por 28 L] de espacio en el congelador). Deje suficiente espacio en el congelador para la circulación de aire entre los paquetes. Tenga cuidado de dejar suficiente espacio para que la puerta pueda cerrarse herméticamente.

Para obtener más información respecto a la preparación de alimentos para su congelación, consulte una guía de congeladores o un buen libro de cocina.

Canastilla o recipiente del congelador

(recipiente de plástico en algunos modelos)

La canastilla o el recipiente del congelador se puede utilizar para guardar bolsas de frutas y verduras congeladas que pudieran caerse de los estantes del congelador.

Para quitar y volver a colocar la canastilla o recipiente del congelador:

1. Quite la canastilla o el recipiente deslizándola hacia afuera hasta el tope.
2. Levante el frente de la canastilla o del recipiente y deslícelo hacia afuera totalmente.

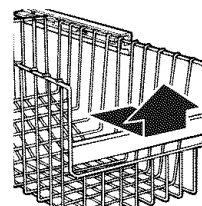

3. Vuelva a colocar la canastilla o el recipiente en su lugar, colocándola en los rieles. Levante la parte frontal de la canastilla o el recipiente ligeramente al tiempo que la empuja hasta después de los topes.

CARACTERÍSTICAS DE LA PUERTA

Su modelo podrá contar con algunas o todas estas características. Las características que pueden adquirirse por separado como accesorios vienen identificadas como "Accesorio". No todos los accesorios encajarán en todos los modelos. Si está interesado en adquirir uno de los accesorios, por favor llame al número gratuito que se encuentra en la portada o en la sección "Accesorios".

Depósito inclinable de la puerta del congelador

(en algunos modelos)

Para quitar y volver a colocar el depósito:

1. Quite el depósito jalando hacia afuera las lengüetas que se encuentran detrás de la canastilla para liberarla del revestimiento de la puerta.
2. Vuelva a colocar el depósito alineando las lengüetas con los botones laterales del revestimiento de la puerta. Encaje firmemente las lengüetas en los botones como se muestra.

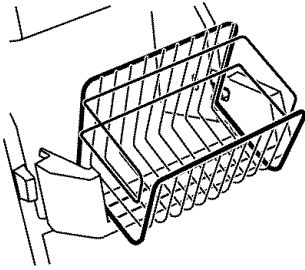

Depósito enfriador de la puerta

(en algunos modelos)

El aire fresco del congelador es dirigido directamente al depósito de la puerta por debajo de los orificios de ventilación.

NOTA: El compartimiento de los productos lácteos y el estante para latas no son enfriados.

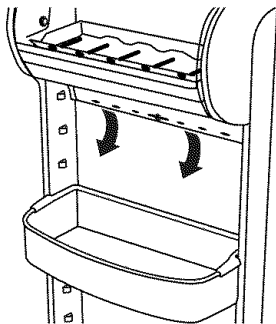

Control del depósito enfriador de la puerta

El control del depósito enfriador de la puerta está situado del lado izquierdo del compartimiento del refrigerador.

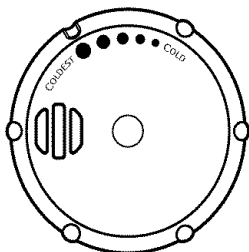

- Gire el control en el sentido de las manecillas del reloj (hacia la derecha) para disminuir el flujo de aire frío al depósito y hacerlo menos frío.
- Gire el control en el sentido contrario a las manecillas del reloj (hacia la izquierda) para aumentar el flujo de aire frío al depósito y hacerlo más frío.

Rieles o recipientes de la puerta

(en algunos modelos)

Se pueden quitar los rieles y los recipientes de la puerta para facilitar la limpieza.

Rieles o recipientes a presión de la puerta

Para quitar y volver a colocar los rieles o recipientes:

1. Quite los rieles o los recipientes empujando hacia adentro ligeramente en la parte frontal del soporte mientras jala hacia afuera la lengüeta interior. Repita estos pasos para el otro extremo del riel o del recipiente.
2. Vuelva a colocar los rieles o los recipientes alineando los extremos de los soportes con los botones que están en los costados del revestimiento de la puerta. Encaje a presión el soporte en las lengüetas que están encima del estante, tal como se ilustra.

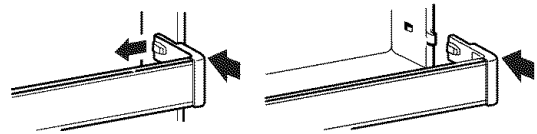

Rieles calzables de la puerta

Para quitar y volver a colocar los rieles:

1. Quite los rieles jalando directamente hacia arriba cada extremo del riel.
2. Vuelva a colocar los rieles deslizando el riel del estante en las ranuras de la puerta y empujando el riel directamente hacia abajo hasta que se detenga.

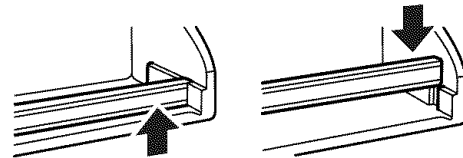

Recipientes de la puerta

(en algunos modelos)

Para quitar y volver a colocar los recipientes:

1. Quite el recipiente levantándolo y jalándolo directamente hacia afuera.
2. Vuelva a colocar el recipiente deslizándolo hacia adentro sobre el soporte elegido y empujándolo hacia abajo hasta que se detenga.

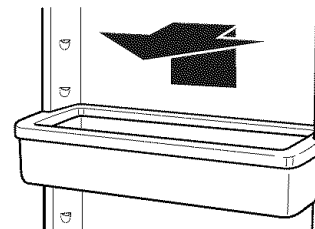

Recipiente inclinable para frutas (en algunos modelos)

Para quitar y volver a colocar el recipiente:

1. Quite el recipiente levantándolo y jalándolo directamente hacia afuera.
2. Vuelva a colocar el recipiente deslizándolo encima de los soportes deseados y empujándolo hacia abajo hasta que se detenga.



Para quitar y volver a colocar las piezas de los recipientes:

1. Presione cualquier botón de liberación para abrir la parte inclinable del recipiente.

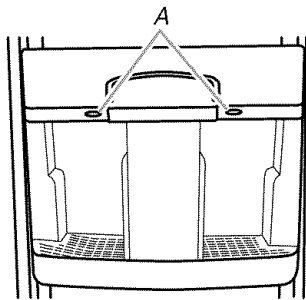

A. Botones de liberación

2. Para quitar la parte inclinable del recipiente, presione sobre las palancas curvas a cada lado del mismo. Jale hacia arriba y hacia fuera.

NOTAS:

- El recipiente no podrá quitarse si se inclina hacia fuera completamente. Inclínelo solamente un poco antes de presionar en las palancas curvas para quitarlo.
- Limpie las piezas según se indica en la sección "Limpieza".

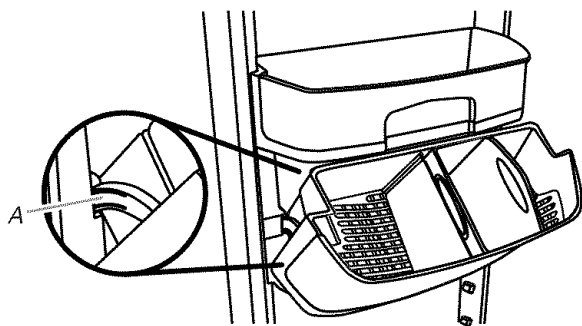

A. Palanca curva

3. Vuelva a instalar la parte inclinable del recipiente. Asegúrese de que esté encajado debidamente en la base del recipiente antes de insertar las palancas curvas en su lugar.

4. Vuelva a colocar las piezas del interior del recipiente.

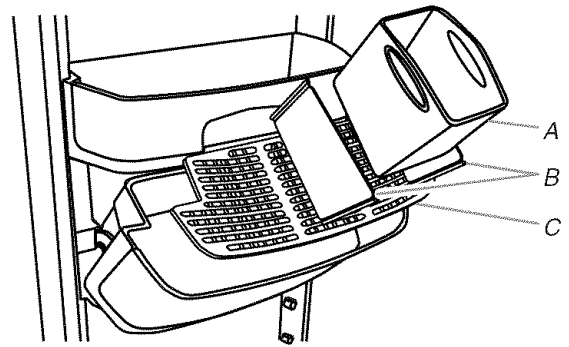

A. Canastilla coladora
B. Divisores
C. Tapete colador

CUIDADO DE SU REFRIGERADOR

Limpieza

⚠ ADVERTENCIA



Peligro de Explosión

Use un limpiador no inflamable.

No seguir esta instrucción puede ocasionar la muerte, explosión o incendio.

Tanto la sección del refrigerador como la del congelador se descongelan automáticamente. No obstante, limpie ambos compartimientos más o menos una vez al mes para evitar la acumulación de olores. Limpie los derrames de inmediato.

Para limpiar su refrigerador:

1. Desenchufe el refrigerador o desconecte el suministro de energía.
2. Quite todas las partes desmontables del interior, tales como estantes, cajones para verduras, etc.
3. Lave a mano, enjuague y seque todas las partes desmontables y las superficies interiores meticulosamente. Use una esponja limpia o un paño suave y un detergente suave con agua tibia.
 - No use productos de limpieza abrasivos o ásperos, como aerosoles para ventanas, productos de limpieza para pulir, líquidos inflamables, ceras para limpieza, detergentes concentrados, blanqueadores o productos de limpieza que contengan productos de petróleo en las partes de plástico, en el interior, revestimientos de la puerta o juntas. No use toallas de papel, estropajos para fregar u otros utensilios de limpieza ásperos. Estos pueden rayar o dañar los materiales.
 - Para ayudar a eliminar olores, puede lavar las paredes interiores con una mezcla de agua tibia y bicarbonato de sodio (2 cucharadas en un cuarto de galón [26 g en 0,95 L] de agua).

4. Fíjese si su refrigerador tiene el exterior de metal pintado, acabado Ultra Satin™ (con apariencia inoxidable), aluminio cepillado o de acero inoxidable y decida el método de limpieza adecuado.

NOTA: El acabado Ultra Satin™ (con apariencia inoxidable) tiene un color suave y uniforme con un acabado brillante que resiste las marcas de los dedos. El acero inoxidable tiene una textura vetada bien diferenciada con variación en el color, lo cual es natural en el acero.

Metal pintado: Limpie el exterior con una esponja limpia o un paño liso y un detergente suave en agua tibia. No use limpiadores ásperos o abrasivos ni limpiadores destinados a acero inoxidable. Seque meticulosamente con un paño suave. Para obtener una protección adicional contra daños a las superficies exteriores metálicas pintadas, aplique cera para electrodomésticos (o cera en pasta para autos) con un paño limpio y suave. No encere las partes de plástico.

Aluminio cepillado: Lave con una esponja limpia o un paño liso y un detergente suave en agua tibia. No use limpiadores ásperos o abrasivos ni limpiadores destinados a acero inoxidable. Seque meticulosamente con un paño suave.

Acabado con apariencia inoxidable Ultra Satin™: Lave con una esponja limpia o un paño liso y un detergente suave en agua tibia. No use limpiadores ásperos o abrasivos ni limpiadores destinados a acero inoxidable. Seque meticulosamente con un paño suave.

Acabado de acero inoxidable: Lave con una esponja limpia o un paño liso y un detergente suave en agua tibia. No use productos de limpieza abrasivos o ásperos. Seque meticulosamente con un paño suave.

- Para mantener como nuevo su refrigerador de acero inoxidable y para quitar marcas o rayaduras pequeñas, se sugiere usar el limpiador de acero inoxidable aprobado por el fabricante. Para ordenar el limpiador, vea "Accesorios".

IMPORTANTE: ¡Este limpiador es solamente para partes de acero inoxidable!

- No permita que el limpiador para acero inoxidable entre en contacto con ninguna parte de plástico tales como las piezas decorativas, las tapas del despachador o las empaquetaduras de la puerta. Si se produce contacto no intencional, limpie la pieza de plástico con una esponja y detergente suave en agua tibia. Seque meticulosamente con un paño suave.
5. Una limpieza rutinaria del condensador no es necesaria en ambientes normales de operación en el hogar. Si el ambiente contiene mucha grasa o polvo, o si hay bastante tránsito de mascotas en el hogar, el condensador deberá limpiarse cada dos o tres meses para asegurar la máxima eficacia. Si necesita limpiar el condensador:
- Quite la rejilla de la base. Vea la ilustración "Rejilla de la base" o la sección "Rejilla de la base".
 - Use una aspiradora con un cepillo suave para limpiar la rejilla, las áreas abiertas detrás de la rejilla y la superficie frontal del condensador.
 - Vuelva a colocar la rejilla de la base cuando termine.
6. Enchufe el refrigerador o reconecte el suministro de energía.

Cómo cambiar los focos

NOTA: No todos los focos para aparatos electrodomésticos son adecuados para su refrigerador. Asegúrese de cambiar el foco con otro que sea del mismo tamaño y forma. La luz del despachador requiere de un foco de 10 Watts de uso intenso y las demás luces requieren un foco de 40 Watts para electrodomésticos. Puede conseguir los focos de repuesto con su distribuidor.

1. Desenchufe el refrigerador o desconecte el suministro de energía.
2. Si se indica, quite la pantalla de la luz como se muestra.
NOTA: Para limpiar la pantalla de la luz, lávela con agua tibia y un detergente líquido. Enjuague y seque la pantalla meticulosamente.
3. Quite el foco y reemplácelo con uno del mismo tamaño, forma y vatiaje.
4. Si se indica, vuelva a colocar la pantalla como se muestra.
5. Enchufe el refrigerador o reconecte el suministro de energía.

Luz del despachador

Quite y reemplace el foco extendiendo la mano por el área del despachador.

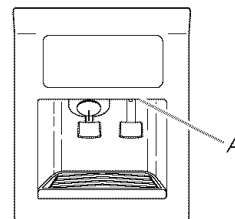

A. Luz del despachador

Luz del panel de control del refrigerador

Quite y reemplace el foco extendiendo la mano por detrás del panel de control del refrigerador.

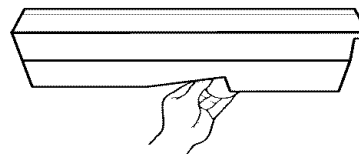

Luz del cajón para verduras

- Si es necesario, quite el cajón superior para verduras para tener acceso a la pantalla de luz. Quite la pantalla de luz levantando los extremos hacia fuera de los soportes, como se muestra.
- Vuelva a colocar la pantalla de luz insertando los extremos en los soportes. Si es necesario, vuelva a colocar el cajón superior para verduras.

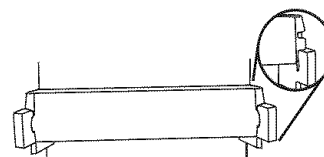

Luz superior del congelador (en algunos modelos)

- Quite la pantalla de luz sujetándola por los lados y apretando hacia el centro y al mismo tiempo jalándola hacia adelante, como se muestra.
- Vuelva a colocar la pantalla de luz insertando las lengüetas en los orificios ranurados en el revestimiento interno del congelador. Empuje hasta que la pantalla encaje en su lugar.

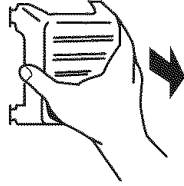

Luz inferior del congelador detrás de la canasta superior del congelador (en algunos modelos)

- Dependiendo del modelo, quite la canasta superior del congelador o el estante de la canasta superior del congelador. Quite la pantalla removiendo el tornillo Phillips ubicado en la parte superior de la pantalla. Cuidadosamente, rote la pantalla hasta que la lengüeta izquierda se pueda quitar con cuidado de la pared del congelador.
- Vuelva a colocar la pantalla insertando la lengüeta izquierda dentro de la pared del congelador. Alinee la lengüeta superior con el orificio para tornillo y coloque el tornillo.

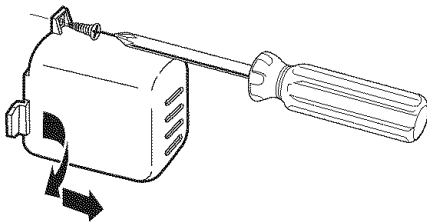

Cortes de corriente

Si no va a haber electricidad por 24 horas o menos, mantenga la puerta o las puertas cerradas (según el modelo) para que los alimentos se mantengan fríos y congelados.

Si el corte de electricidad va a durar más de 24 horas siga una de las opciones siguientes:

- Saque todos los alimentos congelados y guárdelos en una conservadora de comida congelada.
- Ponga 2 lbs (907 g) de hielo seco en el congelador por cada pie cúbico (28 L) de espacio en su congelador. Esto mantendrá los alimentos congelados de 2 a 4 días.
- Si no tiene conservadora de alimentos ni hielo seco, use todos los alimentos perecederos de una vez o póngalos en latas.

RECUERDE: Un congelador lleno se mantiene frío por más tiempo que uno a medio llenar. Un congelador lleno de carne se mantiene frío por más tiempo que uno lleno de alimentos de pastelería. Si Ud. ve que los alimentos contienen cristales de hielo, se pueden volver a congelar, pero la calidad y el sabor pueden afectarse. Si el alimento no está en buenas condiciones, descártelo.

Cuidado durante las vacaciones y mudanzas

Vacaciones

Si Ud. decide dejar el refrigerador funcionando mientras está ausente:

1. Use todos los artículos perecederos y congele el resto.
2. Si su refrigerador tiene fábrica de hielo automática:
 - Levante el brazo de control de alambre a la posición apagado (OFF - hacia arriba) o mueva el interruptor a la posición apagado (OFF - hacia la derecha).
 - Cierre el suministro de agua a la fábrica de hielo.
3. Vacíe el depósito de hielo.

Si Ud. decide apagar el refrigerador antes de irse:

1. Saque toda la comida del refrigerador.
2. Si su refrigerador tiene fábrica de hielo automática:
 - Cierre el suministro de agua a la fábrica de hielo por lo menos un día antes.
 - Cuando el último lote de hielo caiga, levante el brazo de control de alambre a la posición apagado (OFF - hacia arriba) o mueva el interruptor a la posición apagado (OFF - hacia la derecha).
3. Coloque el control de temperatura o control del refrigerador, dependiendo del modelo, en la posición de apagado (OFF). Vea "Uso de los controles".
4. Limpie el refrigerador, pásele un paño y séquelo bien.
5. Fije bloques de goma o de madera con cinta adhesiva a la parte superior de ambas puertas para que queden abiertas y el aire circule. Esto evita que se formen olores y que crezcan hongos.

Mudanza

Si Ud. muda su refrigerador a una casa nueva, siga los pasos a continuación para prepararse para la mudanza.

1. Si su refrigerador tiene fábrica de hielo automática:
 - Cierre el suministro de agua a la fábrica de hielo por lo menos un día antes.
 - Desconecte la tubería de agua que está atrás del refrigerador.
 - Cuando el último lote de hielo caiga, levante el brazo de control de alambre a la posición apagado (OFF - hacia arriba) o mueva el interruptor a la posición apagado (OFF - hacia la derecha).
2. Saque toda la comida del refrigerador y empaque todos los alimentos congelados en hielo seco.
3. Vacíe el depósito de hielo.
4. Coloque el control de temperatura o control del refrigerador, dependiendo del modelo, en la posición de OFF (apagado). Vea "Uso de los controles".
5. Desenchufe el refrigerador.
6. Vacíe el agua de la bandeja recolectora.
7. Limpie, pásele un paño y seque bien.
8. Saque todas las partes desmontables, envuélvalas bien y asegúrelas con cinta adhesiva para que no se muevan y se sacudan durante la mudanza.

9. Según el modelo, levante la parte delantera del refrigerador para que ruede con facilidad O atornille las patas niveladoras para no rayar el piso. Vea "Ajuste las puertas".
10. Sostenga las puertas cerradas y el cable pegado a la parte posterior del refrigerador con cinta adhesiva.

Cuando llegue a la casa nueva, ponga todo de nuevo en su lugar y lea la sección "Instrucciones de instalación" para obtener instrucciones de preparación. Además, si su refrigerador tiene fábrica de hielo automática, recuerde volver a conectar el suministro de agua al refrigerador.

SOLUCIÓN DE PROBLEMAS

Primero pruebe las soluciones sugeridas aquí para evitar el costo innecesario del servicio.

Funcionamiento del refrigerador

El refrigerador no funciona

⚠ ADVERTENCIA



Peligro de Choque Eléctrico

Conecte a un contacto de pared de conexión a tierra de 3 terminales.

No quite la terminal de conexión a tierra.

No use un adaptador.

No use un cable eléctrico de extensión.

No seguir estas instrucciones puede ocasionar la muerte, incendio o choque eléctrico.

- **¿Está desenchufado el cable de energía?** Conecte a un contacto de pared de conexión a tierra de 3 terminales.
- **¿Funciona el contacto?** Enchufe una lámpara para ver si funciona el contacto.
- **¿Hay un fusible de la casa fundido o se disparó el cortacircuitos?** Reemplace el fusible o reposicione el cortacircuitos. Si el problema continúa, llame a un electricista.
- **¿Están encendidos los controles?** Asegúrese de que los controles del refrigerador estén encendidos. Vea "Uso de los controles".
- **¿Es nueva la instalación?** Deje transcurrir 24 horas después de la instalación para que el refrigerador se enfríe por completo.

NOTA: El ajustar los controles de temperatura en la posición más fría no enfría ningún compartimiento más rápido.

Parece que el motor funciona excesivamente

Es posible que su nuevo refrigerador funcione por períodos más largos que su refrigerador anterior debido al compresor y los ventiladores de alto rendimiento. Es posible que la unidad funcione por más tiempo si la habitación está caliente, si se ha agregado una gran cantidad de alimentos, si se abren las puertas con frecuencia o si se han dejado las mismas abiertas.

El refrigerador es ruidoso

El ruido del refrigerador se ha ido reduciendo a lo largo de los años. Debido a esta reducción, es posible que escuche ruidos intermitentes en su nuevo refrigerador que no había notado en el modelo viejo. A continuación se enumeran algunos sonidos normales con una explicación.

- **Zumbido** - se escucha cuando la válvula de agua se abre para llenar la fábrica de hielo
- **Sonido pulsante** - los ventiladores/el compresor se están ajustando para obtener el máximo desempeño
- **Vibraciones** - flujo de líquido refrigerante, tubería de agua o artículos guardados arriba del refrigerador
- **Chisporroteos/Gorgoteos** - agua goteando en el calentador durante el ciclo de descongelación
- **Estallido** - contracción/expansión de las paredes interiores, especialmente durante el enfriamiento inicial
- **Agua corriendo** - puede escucharse cuando el hielo se derrite durante el ciclo de descongelación y corre hacia la bandeja recolectora
- **Chirridos/Crujidos** - esto ocurre cuando el hielo es expulsado del molde de la fábrica de hielo.

Las puertas no cierran completamente

- **¿Está bloqueada la puerta?** Mueva los paquetes de alimentos lejos de la puerta.
- **¿Hay un recipiente o un estante bloqueando el paso?** Empuje el recipiente o el estante nuevamente a la posición correcta.

Es difícil abrir las puertas

ADVERTENCIA



Peligro de Explosión

Use un limpiador no inflamable.

No seguir esta instrucción puede ocasionar la muerte, explosión o incendio.

- **¿Están las empaquetaduras sucias o pegajosas?** Limpie las empaquetaduras con un jabón suave y agua tibia.

Las luces no funcionan

- **¿Está flojo o quemado un foco?** Vea “Cómo cambiar los focos”.
- **¿Se ha fijado la luz del despachador en ON (Encendido)?** La luz del despachador funcionará solamente cuando se presionen las palancas. Si usted desea que la luz del despachador permanezca encendida continuamente, fije la luz del despachador en ON (Encendido), NIGHT LIGHT (Luz nocturna) o AUTO (Automático). Vea “Despachadores de agua y hielo”.
- **¿Se ha fijado la luz del despachador en NIGHT LIGHT o AUTO?** Si se ha fijado el despachador en el modo NIGHT LIGHT (Luz nocturna) o AUTO (Automático), asegúrese de que no esté bloqueado el sensor de la luz. Vea “Despachadores de agua y hielo”.

Temperatura y humedad

La temperatura está demasiado caliente

- **¿Es nueva la instalación?** Deje transcurrir 24 horas después de la instalación para que el refrigerador se enfríe por completo.
- **¿Se abre(n) o se deja(n) la(s) puerta(s) abierta(s) a menudo?** Esto hace que entre aire tibio al refrigerador. Reduzca al mínimo el número de veces que abre la puerta y mantenga las puertas completamente cerradas.
- **¿Se ha agregado una gran cantidad de alimentos?** Deje que transcurran varias horas para que el refrigerador vuelva a la temperatura normal.
- **¿Se han ajustado los controles correctamente de acuerdo con las condiciones circundantes?** Ajuste los controles un ajuste más frío. Fijese en la temperatura en 24 horas. Vea “Uso de los controles”.

Hay acumulación de humedad en el interior

NOTA: Es normal que se acumule un poco de humedad.

- **¿Está húmeda la habitación?** Esto contribuye a la acumulación de humedad.
- **¿Se abre(n) o se deja(n) la(s) puerta(s) abierta(s) a menudo?** Esto hace que entre aire húmedo al refrigerador. Reduzca al mínimo el número de veces que abre la puerta y mantenga las puertas completamente cerradas.

Hielo y agua

La fábrica de hielo no produce hielo o no produce suficiente hielo

- **¿Se ha conectado el refrigerador a un suministro de agua y se ha abierto la válvula de cierre?** Conecte el refrigerador al suministro de agua y abra completamente la válvula de cierre.
- **¿Hay un estrechamiento en la tubería de suministro de agua?** Un estrechamiento en la tubería puede reducir el flujo de agua. Enderece la tubería de suministro de agua.
- **¿Está encendida la fábrica de hielo?** Asegúrese de que el brazo o interruptor de cierre de alambre (dependiendo del modelo) esté en la posición de ON (Encendido).
- **¿Es nueva la instalación?** Espere 24 horas después de la instalación de la fábrica de hielo para que empiece a producir hielo. Deje transcurrir 72 horas para la producción total de hielo.
- **¿Se acaba de sacar una gran cantidad de hielo?** Deje transcurrir 24 horas para que la fábrica de hielo se restablezca.
- **¿Se trabó un cubo de hielo en el brazo eyector de la fábrica de hielo?** Saque el hielo del brazo eyector con un utensilio de plástico.
- **¿Se ha conectado un sistema de filtración de agua de ósmosis inversa al suministro de agua fría?** Esto puede hacer que disminuya la presión de agua. Vea “Requisitos del suministro de agua” en el libro de las Instrucciones de instalación o en el Manual de uso y cuidado.

Los cubos de hielo son huecos o pequeños

NOTA: Esto es una indicación de baja presión de agua.

- **¿No está abierta por completo la válvula de cierre de agua?** Abra completamente la válvula de cierre de agua.
- **¿Hay un estrechamiento en la tubería de suministro de agua?** Un estrechamiento en la tubería puede reducir el flujo de agua. Enderece la tubería de suministro de agua.
- **¿Se ha conectado un sistema de filtración de agua de ósmosis inversa al suministro de agua fría?** Esto puede hacer que disminuya la presión de agua. Vea “Requisitos del suministro de agua”.
- **¿Aún tiene preguntas acerca de la presión de agua?** Llame a un plomero competente autorizado.

El hielo tiene mal sabor, mal olor o un color grisáceo

- **¿Son nuevas las conexiones de plomería?** Las conexiones nuevas de plomería pueden producir un hielo descolorido o de mal sabor.

- **¿Se han guardado los cubos de hielo por mucho tiempo?** Deseche ese hielo. Lave el recipiente de hielo. Deje transcurrir 24 horas para que la fábrica de hielo haga hielo nuevo.
- **¿Ha habido una transferencia de olor de los alimentos?** Use empaques herméticos contra humedad para almacenar comida.
- **¿Contiene el agua minerales (como el azufre)?** Podría ser necesario instalar un filtro de agua para eliminar los minerales.
- **¿Tiene un filtro de agua instalado en el refrigerador?** Un descoloramiento oscuro o un color gris del hielo indican que el sistema de filtrado de agua necesita enjuagarse más.

El despachador de hielo no funciona debidamente

- Si el depósito de hielo está ubicado en la puerta, quite la pantalla temporaria que se encuentra debajo del mismo. Vea “Fábrica de hielo y depósito”.
- **¿Está completamente cerrada la puerta del congelador?** Cierre la puerta con firmeza. Si no se cierra completamente, vea “Las puertas no cierran completamente”.
- **¿Se ha instalado correctamente el depósito de hielo?** Asegúrese de que el depósito esté firmemente en su posición.
- **¿Es nueva la instalación?** Espere 24 horas después de la instalación de la fábrica de hielo para que empiece a producir hielo. Deje transcurrir 72 horas para la producción total de hielo.
- **¿Hay hielo atascado en el conducto de salida?** Use un utensilio de plástico para despejar el conducto de salida.
- **¿Se ha agregado el hielo incorrecto en el depósito?** Use únicamente el hielo producido por su fábrica de hielo actual.
- **¿Se ha derretido el hielo alrededor del espiral metálico en el depósito?** Vacíe el depósito de hielo. Si es necesario, use agua tibia para derretir el hielo.

⚠ ADVERTENCIA



Peligro de Cortaduras

Use un vaso resistente para recibir hielo del despachador.

No seguir esta instrucción puede ocasionar cortaduras.

- **¿El despachador de hielo se atasca mientras vierte el hielo “picado”?** Cambie el botón de hielo de “picado” a “en cubos”. Si despacha el hielo en cubos correctamente, oprima el botón para hielo “picado” y comience a despachar de nuevo.
- **¿Se ha mantenido el brazo del despachador oprimido por mucho tiempo?** Cuando el brazo se mantiene oprimido mucho tiempo, se interrumpe la distribución de hielo. Espere 3 minutos para que el motor del despachador se reposicione antes de usarlo de nuevo.

El despachador de agua no funciona debidamente

- **¿Está completamente cerrada la puerta del congelador?** Cierre la puerta con firmeza. Si no se cierra completamente, vea “Las puertas no cierran completamente”.
- **¿Se ha conectado el refrigerador a un suministro de agua y se ha abierto la válvula de cierre?** Conecte el refrigerador al suministro de agua y abra completamente la válvula de cierre.
- **¿Está la presión de agua a por lo menos 30 lbs/pulg² (207 kPa)?** La presión de agua de la casa determina el flujo del despachador. Vea “Requisitos del suministro de agua”.
- **¿Hay un estrechamiento en la tubería de suministro de agua de la casa?** Enderece la tubería de suministro de agua.
- **¿Es nueva la instalación?** Enjuague y llene el sistema de agua.
- **¿Tiene un filtro de agua instalado en el refrigerador?** Este filtro puede estar obstruido o haberse instalado incorrectamente.
- **¿Se ha conectado un sistema de filtración de agua de ósmosis inversa al suministro de agua fría?** Vea “Requisitos del suministro de agua” en las Instrucciones de instalación o en el Manual de uso y cuidado.

Hay fugas de agua del despachador

NOTA: Es normal que caigan una o dos gotas de agua después de despachar agua.

- **¿No se ha puesto el vaso debajo del despachador el tiempo suficiente?** Sostenga el vaso debajo del despachador por 2 a 3 segundos después de soltar la palanca del despachador.
- **¿Es nueva la instalación?** Enjuague el sistema de agua. Vea “Prepare el sistema de agua” o “Despachadores de agua y hielo”.
- **¿Ha cambiado recientemente el filtro de agua?** Enjuague el sistema de agua. Vea “Prepare el sistema de agua” o “Despachadores de agua y hielo”.

El agua del despachador no está lo suficientemente fría

NOTA: El agua del despachador se enfría solamente a 50°F (10°C).

- **¿Es nueva la instalación?** Deje transcurrir 24 horas después de la instalación para que el suministro de agua se enfríe completamente.
- **¿Se ha despachado recientemente una gran cantidad de agua?** Deje transcurrir 24 horas para que el suministro de agua se enfríe completamente.
- **¿No se ha usado el despachador de agua recientemente?** Puede ser que el primer vaso de agua no esté frío. Descarte el agua del primer vaso.
- **¿Se ha conectado el refrigerador a una tubería de agua fría?** Asegúrese de que el refrigerador esté conectado a una tubería de agua fría. Vea “Requisitos del suministro de agua”.

CONTRATOS DE PROTECCIÓN

Contratos maestros de protección

¡Felicitaciones por su inteligente adquisición! Su nuevo producto Kenmore® está diseñado y fabricado para proporcionarle años de funcionamiento confiable. Pero al igual que todos los productos, puede necesitar mantenimiento preventivo o reparación de vez en cuando. Es allí donde el Contrato maestro de protección puede ahorrarle dinero e inconvenientes.

El Contrato maestro de protección también ayuda a prolongar la vida de su nuevo producto. He aquí lo que se incluye en el Contrato*:

- ✓ **Piezas y mano de obra** necesarios para ayudar a mantener los productos funcionando correctamente **bajo uso normal**, no sólo en caso de defectos. Nuestra cobertura va **mucho más allá de la garantía del producto**. No existen deducibles ni fallas de funcionamiento que estén excluidas de la cobertura — **protección verdadera**.
- ✓ **Servicio experto** a cargo de un personal de más de 10.000 **técnicos de servicio autorizados por Sears**, lo que significa que su producto será reparado por alguien en quien usted puede confiar.
- ✓ **Llamadas de servicio ilimitado y servicio en todo el país**, con la frecuencia que usted desee, cuando usted desee.
- ✓ **Garantía “sin disgustos”** – reemplazo de su producto protegido si ocurren cuatro fallas o más del producto en el transcurso de doce meses.
- ✓ **Reemplazo del producto** si su producto protegido no puede ser reparado.
- ✓ **Revisión anual de mantenimiento preventivo** a solicitud suya – sin costo adicional.
- ✓ **Ayuda rápida por teléfono** – lo que nosotros llamamos **Solución rápida** – apoyo por teléfono a cargo de un representante de Sears para todos los productos. Piense en nosotros como si fuéramos un “manual parlante para el propietario”.

✓ **Protección de sobrevoltaje** contra daños eléctricos debido a fluctuaciones de electricidad.

✓ **Protección por pérdida de comida, por un valor anual de \$250**, por cualquier pérdida de comida que sea como resultado de fallas mecánicas de cualquier refrigerador o congelador cubierto bajo la garantía.

✓ **Reembolso de la renta** si la reparación de su producto protegido tarda más de lo prometido.

✓ **10% de descuento** sobre el precio común por el servicio de reparación que no esté bajo protección, así como también las piezas relacionadas con el mismo que se hayan instalado.

Una vez adquirido el Contrato, tan sólo tiene que llamar para fijar la visita de servicio técnico. Usted puede llamar a cualquier hora, de día o de noche, o fijar una visita técnica en Internet.

El Contrato maestro de protección es una compra sin riesgo. Si por algún motivo usted lo cancela durante el período de la garantía del producto, le proveeremos un reembolso total. O un reembolso proporcional en cualquier momento posterior a la expiración del período de la garantía. ¡Adquiera hoy su Contrato maestro de protección!

Se aplican algunas limitaciones y exclusiones. Para obtener precios e información adicional en EE.UU., llame al 1-800-827-6655.

***La cobertura en Canadá varía en algunos artículos. Para obtener los detalles completos, llame a Sears Canada al 1-800-361-6665.**

Servicio de Instalación de Sears

Para la instalación profesional de Sears de aparatos electrodomésticos, abridores de puertas de garaje, calentadores de agua y otros artículos principales del hogar, en los EE.UU. o en Canadá llame al **1-800-4-MY-HOME®**.

ACCESORIOS

Refacciones:

Para pedir el limpiador de acero inoxidable o filtros de repuesto, llame al **1-800-4-MY-HOME®** y pida el número de pieza apropiado que se enlista abajo o póngase en contacto con su distribuidor autorizado Kenmore.

Limpiador de Acero Inoxidable:

Pida la pieza No. D22 M40083 R

Filtro de agua de la rejilla de la base:

Filtro de reemplazo:

Pida la pieza No. 9030 (T1RFKB1)

En Canadá, pida la pieza No. 9030B (T1RFKB1)

HOJA DE DATOS DEL RENDIMIENTO

Sistema de filtración de agua de la rejilla de la base Modelo T1KB1/T1RFKB1 Capacidad de 100 galones (379 litros)



Sistema comprobado y certificado por NSF International, según la norma 42 NSF/ANSI para reducción de cloro sabor y olor, clase de partículas I*; y bajo la norma 53 NSF/ANSI para la reducción de plomo, mercurio, atrazina, benceno, toxafeno, o-diclorobenceno, quistes, turbidez, asbestos, lindano, tetracloroetileno, endrina, alaclor, clorobenceno, etilbenceno, TTHM (trialometano), MTBE (éter metiliterciobutilico) y COV (Compuesto orgánico volátil).

Este sistema ha sido comprobado según las normas 42 y 53 NSF/ANSI para la reducción de las sustancias citadas a continuación. La concentración de las sustancias indicadas en agua entrando al sistema fue reducida a una concentración menor o igual al límite permitido para agua saliendo del sistema, tal como se especifica en las normas 42 y 53 NSF/ANSI.

Reducción de sustancias Efectos estéticos	Requisitos de reducción de NSF	Promedio influente	Concentración en el agua a tratar	Máximo efluente	Promedio efluente	% Mínimo reducción	% Promedio reducción
Cloro, sabor/olor Clase de partículas I*	50% reducción 85% reducción	2,0 mg/L 3533333#/mL	2,0 mg/L ± 10% Por lo menos 10.000 partículas/mL	0,08 mg/L 22000 #/mL**	2,0 mg/L 11567 #/mL	95,93 99,38	97,36 99,67
Reducción de contaminantes	Requisitos de reducción de NSF	Promedio influente	Concentración en el agua a tratar	Máximo efluente	Promedio efluente	% Mínimo reducción	% Promedio reducción
Plomo: @ pH 6,5 Plomo: @ pH 8,5	0,010 mg/L 0,010 mg/L	150 ug/L 157 ug/L	0,15 mg/L ± 10% 0,15 mg/L ± 10%	1,0 ug/L 2,0 ug/L	1 ug/L 1,08 ug/L	99,33 98,72	99,33 99,31
Mercurio: @ pH 6,5 Mercurio: @ pH 8,5	0,002 mg/L 0,002 mg/L	0,0058 mg/L 0,0057 mg/L	0,006 mg/L ± 10% 0,006 mg/L ± 10%	0,0002 mg/L 0,0002 mg/L	0,0002 mg/L 0,0002 mg/L	96,53 96,5	96,53 96,5
Benceno	0,005 mg/L	15 ug/L	0,015 mg/L ± 10%	0,5 ug/L	0,5 ug/L	96,67	96,67
O-diclorobenceno	0,6 mg/L	1750 ug/L	1,8 ± 10%	1,0 ug/L	1,0 ug/L	99,94	99,94
Toxafeno	0,003 mg/L	15 ug/L	0,015 ± 10%	1,0 ug/L	1,0 ug/L	93,33	93,33
Atrazina	0,003 mg/L	10 ug/L	0,009 mg/L ± 10%	2 ug/L	2 ug/L	80,8	80,8
Asbestos	99%	101 MFL	10 ⁷ a 10 ⁸ fibras/L ^{††}	0,17 MFL	0,17 MFL	99,83	99,83
Quistes vivos [‡] Turbidez	>99,95% 0,5 NTU	120.000/L 11,4 NTU	50.000/L min, 11 ± 1 NTU	8/L [‡] 0,41 NTU	1/L [‡] 0,24 NTU	99,99 96,4	>99,99 97,89
Alaclor	0,002 mg/L	41,3 ug/L	0,04 ± 10%	0,2 ug/L	0,2 ug/L	99,52	99,52
Endrina	0,002 mg/L	5,9 ug/L	0,006 ± 10%	0,5 ug/L	0,3 ug/L	91,5	95,47
Etilbenceno	0,7 mg/L	1867 ug/L	2,1 ± 10%	0,70 ug/L	0,0588 ug/L	99,96	100
Lindano	0,002 mg/L	1,9 ug/L	0,002 ± 10%	0,02 ug/L	0,02 ug/L	98,93	98,93
Clorobenceno	0,6 mg/L	2,0 ug/L	2,0 ± 10%	0,0005 ug/L	0,0005 ug/L	99,98	99,98
Tetracloroetileno	0,005 mg/L	14,2 ug/L	0,015 ± 10%	0,5 ug/L	0,5 ug/L	96,47	96,47
TTHM (trialometano)	0,080 mg/L	465 ug/L	0,45 ± 20%	1,0 ug/L	0,5 ug/L	99,78	99,88
MTBE (éter metiliterciobutilico)	0,005 mg/L	14 ug/L	0,015 ± 20%	0,70 ug/L	0,52 ug/L	94,94	96,27
COV (Compuesto orgánico volátil)	0,015 mg/L	0,3520 mg/L	0,300 ± 10%	0,0060 mg/L	0,0008 mg/L	98,4	99,78

Parámetros de la prueba: pH = 7,5 ± 0,5 si no se indica lo contrario. Flujo = 0,5 gpm (1,9 Lpm). Presión = 60 lbs/pulg² manométrica (413,7 kPa). Temp. = 68°F a 71,6°F (20°C a 22°C).

■ Es esencial que los requerimientos de operación, mantenimiento y reemplazo del filtro se lleven a cabo para que este producto se desempeñe tal como se ofrece en la publicidad.

■ **Modelo T1KB1:** El sistema monitor del filtro mide la cantidad de agua que pasa a través del filtro y lo pone en alerta para reemplazar el filtro.

Estilo 1 - Cuando el indicador del filtro muestre 10%, pida un nuevo filtro. Cuando el indicador del filtro muestre 0%, se recomienda que reemplace el filtro.

Estilo 2 - Cuando la luz indicadora del filtro cambie de verde a amarilla, pida un nuevo filtro. Cuando la luz indicadora cambie de amarillo a rojo, se recomienda que reemplace el filtro.

Use el cartucho de repuesto T1RFKB1, pieza No. 9030. En Canadá, use el cartucho de repuesto T1RFKB1, pieza No. 9030B. El precio sugerido de venta al por menor durante el año 2007 es de \$41,99 EE.UU./\$51,99 Canadá. Precios sujetos a cambio sin previo aviso.

■ Estos contaminantes no se encuentran necesariamente en su suministro de agua. Si bien se realizaron las pruebas bajo condiciones de laboratorio estándares, el desempeño actual puede variar.

■ El producto es para uso con agua fría únicamente.

■ No use con agua que no sea microbiológicamente segura o que sea de calidad desconocida sin desinfectarla adecuadamente antes o después del sistema. Pueden usarse sistemas certificados para la reducción de quistes en aguas desinfectadas que puedan contener quistes filtrables.

■ Favor de ver la portada o la sección "Accesorios" para obtener el nombre, dirección y número telefónico del fabricante.

■ Favor de ver la sección "Garantía" para verificar la garantía limitada del fabricante.

Pautas de aplicación/Parámetros para el suministro de agua

Suministro de agua	Municipal o de pozo
Presión del agua	30 - 120 lbs/pulg ² (207 - 827 kPa)
Temperatura del agua	33° - 100°F (0,6° - 37,8°C)
Flujo nominal de servicio	0,5 gpm (1,9 L/min) @ 60 lbs/pulg ²

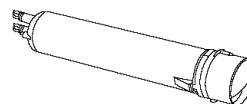

*Tamaño de las partículas clase I: >0,5 a <1 um

**El requisito de prueba es de cuando menos 100.000 partículas/ml de Polvo Fino de prueba AC.

††Fibras mayores de 10 um de longitud

‡Basado en la filtración de quistes de *Cryptosporidium parvum*

© NSF es una marca registrada de NSF International.

Norma NSF/ANSI 53 - Efectos en la salud - Compuestos orgánicos volátiles (COVs) incluidos mediante pruebas alternativas*			
Contaminante químico	Concentración en el agua a tratar (mg/L)	Concentración de nivel máximo permisible de NSF (mg/L)	Porcentaje de reducción química (%)
Carbofurano	0,190	0,001	>99
Tetracloruro de carbono	0,078	0,0018	98
Cloropicrina	0,015	0,0002	99
2,4, D	0,110	0,0017	98
Dibromocloropropano (DBCP)	0,052	0,00002	>99
Paradiclorobenceno	0,040	0,001	>98
1,2-Dicloroetano	0,088	0,0048	95
1,1-Dicloroetileno	0,083	0,001	>99
Cis-1,2-Dicloroetileno	0,170	0,0005	>99
Trans-1,2-Dicloroetileno	0,086	0,001	>99
1,2-Dicloropropano	0,080	0,001	>99
Cis-1,3-Dicloropropileno	0,079	0,001	>99
Dinoseb	0,170	0,0002	99
Dibromuro de etileno (EDB)	0,044	0,00002	>99
Haloacetos nitrilos (HAN): Bromocloroacetos nitrilo	0,022	0,0005	98
Dibromoacetos nitrilo	0,024	0,0006	98
Dicloroacetos nitrilo	0,0096	0,0002	98
Tricloroacetos nitrilo	0,015	0,0003	98
Halocetones (HK): 1,1-Dicloro-2-Propanona	0,0072	0,0001	99
1,1,1-Tricloro-2-Propanona	0,0082	0,0003	96
Heptacloro (H-34, Heptox)	0,25	0,00001	>99
Epóxido de heptacloro	0,0107	0,0002	98
Hexaclorobutadieno	0,044	0,001	>98
Hexaclorociclopentadieno	0,060	0,000002	>99
Metoxicloro	0,05	0,0001	>99
Pentaclorofenol	0,096	0,001	>99
Simazina	0,120	0,004	>97
Estireno	0,150	0,0005	>99
1,1,2,2-Tetracloroetano	0,081	0,001	>99
Tolueno	0,078	0,001	>99
2,4,5 TP (Silvex)	0,270	0,0016	99
Ácido tribromoacético	0,042	0,001	>98
1,2,4-Triclorobenceno	0,160	0,0005	>99
1,1,1-Tricloroetano	0,084	0,0046	95
1,1,2-Tricloroetano	0,150	0,0005	>99
Tricloroetileno	0,180	0,0010	>99
Xilenos	0,070	0,001	>99

*Se usó cloroformo como químico alternativo para las afirmaciones de reducción de COV

® NSF es una marca registrada de NSF International.

TABLE DES MATIÈRES

GARANTIE	54	Réglage de l'humidité dans le bac à légumes.....	69
SÉCURITÉ DU RÉFRIGÉRATEUR	55	Casier à vin ou porte-cannettes/bouteilles.....	69
Mise au rebut de votre vieux réfrigérateur.....	55	Casier utilitaire.....	69
INSTRUCTIONS D'INSTALLATION	56	CARACTÉRISTIQUES DU CONGÉLATEUR	69
Déballage du réfrigérateur	56	Tablette de congélateur	69
Exigences d'emplacement	56	Panier ou bac de congélateur.....	70
Spécifications électriques.....	57	CARACTÉRISTIQUES DE LA PORTE	70
Spécifications de l'alimentation en eau.....	57	Compartiment inclinable de la porte du congélateur.....	70
Grille de la base	57	Compartiment fraîcheur	70
Portes du réfrigérateur	58	Tringles ou balconnets dans la porte	70
Ajuster les portes	59	Balconnets dans la porte	71
Raccordement de la canalisation d'eau.....	60	Bac à fruits inclinable.....	71
Préparer le système d'eau.....	61	ENTRETIEN DU RÉFRIGÉRATEUR	72
Sons normaux.....	62	Nettoyage.....	72
UTILISATION DU RÉFRIGÉRATEUR	62	Remplacement des ampoules d'éclairage	72
Pour s'assurer d'une circulation d'air appropriée.....	62	Pannes de courant.....	73
Utilisation des commandes	62	Entretien avant les vacances ou lors d'un déménagement	73
Distributeurs d'eau et de glaçons.....	64	DÉPANNAGE	74
Témoin lumineux de l'état du filtre à eau	65	Fonctionnement du réfrigérateur	74
Système de filtration d'eau	65	Température et humidité.....	75
Machine à glaçons et bac d'entreposage	66	Glaçons et eau	75
CARACTÉRISTIQUES DU RÉFRIGÉRATEUR	67	CONTRATS DE PROTECTION	77
Tablettes du réfrigérateur	67	ACCESSOIRES	77
Tiroir pour spécialités alimentaires.....	68	FEUILLE DE DONNÉES SUR LA PERFORMANCE	78
Tiroir à légumes/viande convertible, bac à légumes et couvercles.....	68	NUMÉROS DE SERVICE	COUVERTURE ARRIÈRE
Réglage de la température du tiroir à légumes/viande convertible.....	68		

GARANTIE DES APPAREILS MÉNAGERS KENMORE ELITE®

GARANTIE LIMITÉE DE UN AN

Lorsqu'il est installé, utilisé et entretenu conformément à toutes les instructions fournies avec le produit, si cet appareil ménager fait défaut par suite d'un vice de matériau ou de fabrication au cours de l'année qui suit la date d'achat, composer le 1-800-4-MY-HOME® pour obtenir une réparation gratuite.

Si cet appareil ménager fonctionne à toute autre fin que l'utilisation familiale privée, la présente garantie ne s'appliquera que pendant 90 jours à partir de la date d'achat.

GARANTIE LIMITÉE DE CINQ ANS SUR LE SYSTÈME DE RÉFRIGÉRATION SCÉLLÉ

Pendant cinq ans à compter de la date d'achat, lorsque ce réfrigérateur est utilisé et entretenu conformément aux instructions fournies avec le produit, Sears réparera le système scellé (comprenant le réfrigérant, la tubulure de raccordement et le compresseur) sans frais, s'il existe une défectuosité des matériaux ou de fabrication.

LA PRÉSENTE GARANTIE COUVRE UNIQUEMENT LES VICES DE MATÉRIAUX ET DE FABRICATION. SEARS NE PAIERA PAS POUR :

1. Les pièces courantes qui peuvent s'user suite à une utilisation normale, notamment les filtres, courroies, ampoules et sacs.
2. L'intervention d'un technicien pour montrer à l'utilisateur comment installer, utiliser et entretenir correctement le produit.
3. L'intervention d'un technicien pour nettoyer ou entretenir ce produit.
4. L'endommagement ou les défauts du produit si celui-ci n'est pas installé, utilisé ou entretenu conformément à toutes les instructions fournies avec le produit.
5. L'endommagement ou les défauts du produit résultant d'accident, usage impropre ou abusif ou utilisation autre que pour laquelle il est destiné.
6. L'endommagement ou les défauts du produit causés par l'utilisation de détergents, agents de nettoyage, produits chimiques ou ustensiles autres que ceux recommandés dans toutes les instructions fournies avec le produit.
7. L'endommagement ou les défauts des pièces ou systèmes résultant d'une modification non autorisée faite au produit.

CLAUSE D'EXONÉRATION DE RESPONSABILITÉ AU TITRE DES GARANTIES IMPLICITES; LIMITATION DES RECOURS

Le seul et exclusif recours du client dans le cadre de la présente garantie limitée consiste en la réparation prévue ci-dessus. Les garanties implicites, y compris les garanties applicables de qualité marchande et d'aptitude à un usage particulier, sont limitées à un an ou à la plus courte période autorisée par la loi. Sears n'assume aucune responsabilité pour les dommages fortuits ou indirects. Certains États ou certaines provinces ne permettent pas l'exclusion ou la limitation des dommages fortuits ou indirects, ou la limitation de la durée des garanties implicites de qualité marchande ou d'aptitude à un usage particulier, de sorte que cette exclusion ou limitation peut ne pas être applicable dans votre cas.

Cette garantie s'applique seulement lorsque cet appareil ménager est utilisé aux États-Unis et au Canada.

Cette garantie vous confère des droits juridiques spécifiques et vous pouvez également jouir d'autres droits qui peuvent varier d'un État à l'autre.

Sears, Roebuck and Co.
Dept. 817WA, Hoffman Estates, IL 60179
Sears Canada Inc.
Toronto, Ontario, Canada M5B 2B8

ENREGISTREMENT DU PRODUIT

Dans l'espace ci-dessous, inscrire les numéros de modèle et de série complets et la date d'achat. Vous trouverez ces renseignements sur la plaque signalétique située sur le produit.

Gardez ces renseignements à disposition pour obtenir plus rapidement assistance ou service lorsque vous communiquez avec Sears au sujet de votre appareil ménager.

Numéro de modèle _____

Numéro de série _____

Date d'achat _____

Conservez ces instructions et votre reçu de vente pour référence ultérieure.

SÉCURITÉ DU RÉFRIGÉRATEUR

Votre sécurité et celle des autres est très importante.

Nous donnons de nombreux messages de sécurité importants dans ce manuel et sur votre appareil ménager. Assurez-vous de toujours lire tous les messages de sécurité et de vous y conformer.



Voici le symbole d'alerte de sécurité.

Ce symbole d'alerte de sécurité vous signale les dangers potentiels de décès et de blessures graves à vous et à d'autres.

Tous les messages de sécurité suivront le symbole d'alerte de sécurité et le mot "DANGER" ou "AVERTISSEMENT". Ces mots signifient :

⚠ DANGER

Risque possible de décès ou de blessure grave si vous ne suivez pas immédiatement les instructions.

⚠ AVERTISSEMENT

Risque possible de décès ou de blessure grave si vous ne suivez pas les instructions.

Tous les messages de sécurité vous diront quel est le danger potentiel et vous disent comment réduire le risque de blessure et ce qui peut se produire en cas de non-respect des instructions.

IMPORTANTES INSTRUCTIONS DE SÉCURITÉ

AVERTISSEMENT : Pour réduire les risques d'incendie, de choc électrique ou des blessures lors de l'utilisation du réfrigérateur, prendre quelques précautions fondamentales, y compris les suivantes :

- Brancher l'appareil sur une prise à 3 alvéoles reliée à la terre.
- Ne pas enlever la broche de liaison à la terre.
- Ne pas utiliser un adaptateur.
- Ne pas utiliser un câble de rallonge.
- Débrancher la source de courant électrique avant l'entretien.
- Replacer pièces et panneaux avant de faire la remise en marche.
- Enlever les portes de votre vieux réfrigérateur.
- Utiliser un produit de nettoyage ininflammable.
- Garder les matériaux et les vapeurs inflammables, telle que l'essence, loin du réfrigérateur.
- Utiliser deux ou plus de personnes pour déplacer et installer le réfrigérateur.
- Débrancher le réfrigérateur avant l'installation de la machine à glaçons (seulement pour modèles prêts à recevoir une machine à glaçons).
- Utiliser un verre robuste pour prendre des glaçons (sur certains modèles).

CONSERVEZ CES INSTRUCTIONS

Mise au rebut de votre vieux réfrigérateur

⚠ AVERTISSEMENT

Risque de suffoquer

Enlever les portes de votre vieux réfrigérateur.

Le non-respect de cette instruction peut causer un décès ou des lésions cérébrales.

Avant de jeter votre vieux réfrigérateur ou congélateur :

- Enlever les portes.
- Laisser les tablettes en place de sorte que les enfants ne puissent pas y pénétrer facilement.

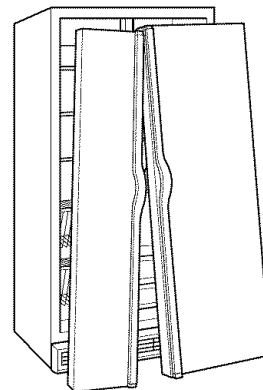

IMPORTANT : L'emprisonnement et l'étouffement des enfants ne sont pas un problème du passé. Les réfrigérateurs jetés ou abandonnés sont encore dangereux, même s'ils sont laissés abandonnés pendant "quelques jours seulement". Si vous vous débarrassez de votre vieux réfrigérateur, veuillez suivre les instructions suivantes pour aider à éviter les accidents.

INSTRUCTIONS D'INSTALLATION

Déballage du réfrigérateur

⚠ AVERTISSEMENT

Risque du poids excessif

Utiliser deux ou plus de personnes pour déplacer et installer le réfrigérateur.

Le non-respect de cette instruction peut causer une blessure au dos ou d'autre blessure.

Enlèvement des matériaux d'emballage

- Si le bac d'entreposage de glaçons est situé dans la porte, retirer l'écran protecteur temporaire situé sous le bac. Voir "Machine à glaçons et bac d'entreposage".
- Enlever le ruban adhésif et tout résidu de colle du réfrigérateur avant de le mettre en marche. Frotter une petite quantité de savon liquide à vaisselle sur l'adhésif avec les doigts. Rincer à l'eau tiède et essuyer.
- Ne pas utiliser d'instruments coupants, d'alcool à friction, de liquides inflammables ou de nettoyants abrasifs pour enlever le ruban adhésif ou la colle. Ces produits peuvent endommager la surface de votre réfrigérateur. Pour plus de renseignements, voir "Sécurité du réfrigérateur".

Déplacement de votre réfrigérateur :

Votre réfrigérateur est lourd. Lors du déplacement du réfrigérateur pour le nettoyage ou le service, veiller à protéger le plancher. Toujours tirer le réfrigérateur tout droit lors du déplacement. Ne pas incliner le réfrigérateur d'un côté ou de l'autre ni le "faire marcher" en essayant de le déplacer car le plancher pourrait être endommagé.

Nettoyage avant l'utilisation

Après avoir enlevé tous les matériaux d'emballage, nettoyer l'intérieur du réfrigérateur avant de l'utiliser. Voir les instructions de nettoyage dans "Entretien du réfrigérateur".

Importants renseignements à savoir au sujet des tablettes et des couvercles en verre :

Ne pas nettoyer les tablettes ou couvercles en verre avec de l'eau tiède quand ils sont froids. Les tablettes et les couvercles peuvent se briser s'ils sont exposés à des changements soudains de température ou à un impact tel que coup brusque. Pour votre protection, le verre trempé est conçu pour éclater en d'innombrables pièces minuscules. Ceci est normal. Les tablettes et les couvercles en verre sont lourds. Un soin spécial s'impose lors de leur déplacement pour éviter l'impact d'une chute.

Exigences d'emplacement

⚠ AVERTISSEMENT



Risque d'explosion

Garder les matériaux et les vapeurs inflammables, telle que l'essence, loin du réfrigérateur.

Le non-respect de cette instruction peut causer un décès, une explosion ou un incendie.

Pour obtenir une aération appropriée pour votre réfrigérateur, laisser un espace de 1/2" (1,25 cm) de chaque côté et au sommet. Si vous installez votre réfrigérateur près d'un mur fixe, laisser un minimum de 2" (5,08 cm) de chaque côté (selon le modèle) pour permettre à la porte de s'ouvrir sans obstruction. Si votre réfrigérateur comporte une machine à glaçons, s'assurer qu'un espace additionnel est prévu à l'arrière pour permettre les connexions des conduits d'eau.

REMARQUE : Il est recommandé de ne pas installer le réfrigérateur près d'un four, d'un radiateur ou de toute autre source de chaleur. Ne pas installer le réfrigérateur dans un endroit où la température baissera au-dessous de 55°F (13°C).

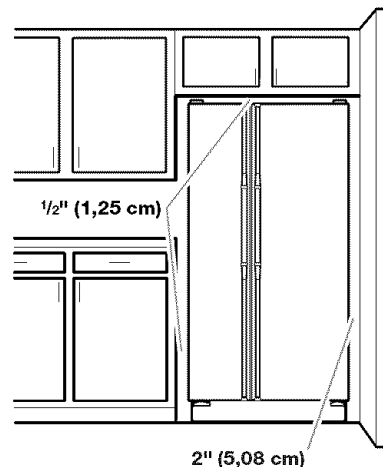

Spécifications électriques

⚠ AVERTISSEMENT



Risque de choc électrique

Brancher sur une prise à 3 alvéoles reliée à la terre.

Ne pas enlever la broche de liaison à la terre.

Ne pas utiliser un adaptateur.

Ne pas utiliser un câble de rallonge.

Le non-respect de ces instructions peut causer un décès, un incendie ou un choc électrique.

Avant de placer le réfrigérateur à son emplacement final, il est important de vous assurer d'avoir la connexion électrique appropriée.

Méthode recommandée de mise à la terre

Une source d'alimentation de 115 volts, 60 Hz, type 15 ou 20 ampères CA seulement, protégée par fusibles et adéquatement mise à la terre est nécessaire. Il est recommandé d'utiliser un circuit distinct pour alimenter uniquement votre réfrigérateur. Utiliser une prise murale qui ne peut pas être mise hors circuit à l'aide d'un commutateur. Ne pas utiliser de câble de rallonge.

REMARQUE : Avant d'exécuter tout type d'installation, nettoyage ou remplacement d'une ampoule d'éclairage, tourner la commande (du thermostat, du réfrigérateur ou du congélateur selon le modèle) à la position OFF (arrêt) et déconnecter ensuite le réfrigérateur de la source d'alimentation électrique. Lorsque vous avez terminé, reconnecter le réfrigérateur à la source d'alimentation électrique et mettre de nouveau la commande (du thermostat, du réfrigérateur ou du congélateur selon le modèle) au réglage désiré.

Spécifications de l'alimentation en eau

Rassembler les outils et pièces nécessaires avant de commencer l'installation. Lire et suivre les instructions fournies avec les outils indiqués ici.

OUTILLAGE REQUIS :

- Tournevis à lame plate
- Clés plates de 7/16" et 1/2" ou deux clés à molette réglables
- Tourne-écrou de 1/4"
- Foret de 1/4"
- Perceuse manuelle ou électrique (convenablement reliée à la terre)

REMARQUE : Votre marchand de réfrigérateurs présente une trousse disponible avec un robinet d'arrêt à étrier de 1/4" (6,35 mm), un raccord et un tube en cuivre. Avant l'achat, s'assurer que le robinet d'arrêt à étrier est conforme à vos codes locaux de plomberie. Ne pas employer de robinet d'arrêt à étrier de 3/16" (4,76 mm) ou de type à percer, ce qui réduit le débit d'eau et cause une obstruction plus facilement.

IMPORTANT :

- Toutes les installations doivent être conformes aux exigences des codes locaux de plomberie.
- Utiliser un tube en cuivre et vérifier s'il y a des fuites. Installer les tubes en cuivre seulement à des endroits où la température se maintient au-dessus du point de congélation.

Pression de l'eau

Une alimentation en eau froide avec une pression entre 30 et 120 lb/po² (207 et 827 kPa) est nécessaire pour faire fonctionner le distributeur d'eau et la machine à glaçons. Si vous avez des questions au sujet de la pression de votre eau, appeler un plombier qualifié agréé.

Alimentation en eau par osmose inverse

IMPORTANT : La pression de l'alimentation en eau entre le système d'osmose inverse et la valve d'arrivée d'eau du réfrigérateur doit être entre 30 et 120 lb/po² (207 et 827 kPa).

Si un système de purification de l'eau par osmose inverse est raccordé à votre alimentation en eau froide, la pression de l'eau au système doit être d'un minimum de 40 à 60 lb/po² (276 à 414 kPa).

Si la pression de l'eau au système d'osmose inverse est inférieure à 40 à 60 lb/po² (276 à 414 kPa) :

- Vérifier pour voir si le filtre à sédiments du système d'osmose inverse est bloqué et le remplacer si nécessaire.
- Laisser le réservoir du système d'osmose inverse se remplir après une utilisation intense.
- Si votre réfrigérateur a un filtre à eau, celui-ci peut réduire encore plus la pression de l'eau lorsqu'il est utilisé avec un système d'osmose inverse. Retirer le filtre à eau. Voir "Système de filtration d'eau".

Si vous avez des questions au sujet de la pression de votre eau, appeler un plombier qualifié agréé.

Grille de la base

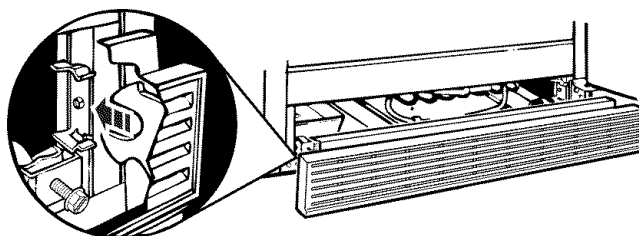

Retirer la grille de la base :

1. Ouvrir les deux portes.
2. Placer les mains le long des extrémités de la grille. Appuyer sur le dessus de la grille de la base et tirer sur le bas.

REMARQUE : Ne pas oublier de remettre la fiche technique en place derrière la grille de la base après le nettoyage.

Réinstaller la grille de la base :

1. Ouvrir les deux portes.
2. Aligner les languettes d'appui de la grille avec les agrafes en métal.
3. Appuyer fermement sur la grille pour l'enclencher en place.

Portes du réfrigérateur

Rassembler les outils et pièces nécessaires avant de commencer l'installation.

OUTILS REQUIS : Clés à douilles à tête hexagonale de 1/4" et 5/16" et un tournevis à lame plate.

IMPORTANT : Avant de commencer, tourner la commande du réfrigérateur à OFF (arrêt). Débrancher le réfrigérateur ou déconnecter la source de courant électrique. Enlever les aliments et tous les compartiments ou contenants utilitaires réglables dans les portes.



⚠ AVERTISSEMENT

Risque de choc électrique

Déconnecter la source de courant électrique avant d'enlever les portes.

Le non-respect de cette instruction peut causer un décès ou un choc électrique.

2 Raccord du conduit du distributeur d'eau

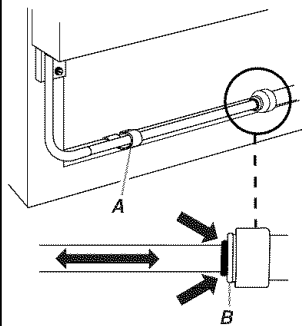

A. Collier de serrage
B. Anneau extérieur rouge

3 Charnière supérieure gauche

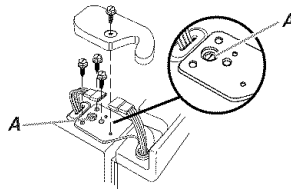

Ne pas enlever la vis A

4 Enlèvement des portes



5 Charnière supérieure droite

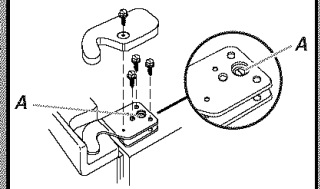

Ne pas enlever la vis A

1 Grille de la base

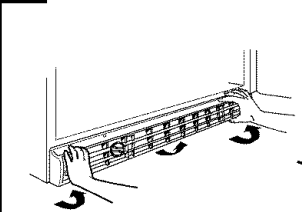

6 Charnière inférieure

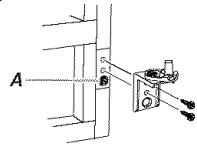

Ne pas enlever la vis A

Ajuster les portes

7 Niveau

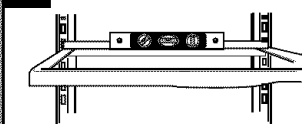

8 Alignement des portes

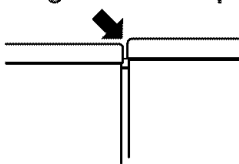

9 Nivellement avant

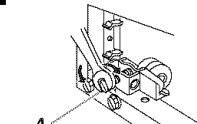

A. Vis de nivellement

Enlever les portes

⚠ AVERTISSEMENT



Risque de choc électrique

Déconnecter la source de courant électrique avant d'enlever les portes.

Le non-respect de cette instruction peut causer un décès ou un choc électrique.

1. Débrancher le réfrigérateur ou déconnecter la source de courant électrique.
2. Ouvrir les deux portes du réfrigérateur. Retirer la grille de la base. Placer les mains le long des extrémités de la grille. Appuyer sur le dessus de la grille de la base et tirer sur le bas. Voir dessin 1.
3. Fermer les deux portes et les garder fermées jusqu'à ce que vous soyez prêt à les soulever pour les dégager de la caisse.
4. Si le réfrigérateur est muni d'un distributeur (glaçons ou eau), déconnecter le conduit du distributeur d'eau situé derrière la grille de la base du côté de la porte du congélateur. Voir dessin 2.
 - Presser l'anneau externe rouge contre la face du raccord et tirer sur le conduit pour le dégager.
 - Sur certains modèles, retirer le conduit du collier de serrage.
5. Enlever le couvercle de la charnière supérieure gauche et les vis. Voir dessin 3.

IMPORTANT : Ne pas enlever la vis A.
6. Déconnecter le câblage. Enlever les autres vis de la charnière gauche et la charnière tel qu'indiqué. Voir dessin 3.

IMPORTANT : Ne pas enlever la vis A.
7. Soulever verticalement la porte du congélateur pour l'enlever de la charnière inférieure. Voir dessin 4. Le conduit du distributeur d'eau demeure joint à la porte du congélateur et passe à travers la charnière inférieure gauche. S'assurer de protéger le conduit du distributeur d'eau contre tout dommage.
8. Enlever le couvercle de la charnière supérieure droite et les vis tel qu'indiqué. Voir dessin 5.

IMPORTANT : Ne pas enlever la vis A.
9. Soulever verticalement la porte du réfrigérateur pour l'enlever de la charnière inférieure.
10. Il peut ne pas être nécessaire d'enlever les charnières inférieures pour faire passer le réfrigérateur dans un cadre de porte. Les deux charnières inférieures ont une construction similaire.
 - Le cas échéant, démonter les charnières. Voir dessin 6.

IMPORTANT : Ne pas enlever la vis A.

Replacer les portes et les charnières

1. Replacer les deux charnières inférieures, si elles ont été enlevées. Serrer les vis.
2. Faire passer le conduit d'eau à travers la charnière inférieure gauche avant de réinstaller la porte sur la charnière. De l'aide peut être nécessaire.

REMARQUE : Fournir un appui additionnel pour les portes pendant que les charnières supérieures sont replacées. Ne pas compter sur les aimants des portes pour tenir les portes en place pendant que vous faites le travail.
3. Rebrancher le tube du distributeur d'eau en le poussant dans le raccord de tuyauterie jusqu'à la butée et jusqu'à ce que la marque noire touche la face de l'anneau rouge extérieur. Voir dessin 2. Sur certains modèles, replacer le conduit dans le collier de serrage.
4. Aligner et replacer la charnière supérieure gauche tel qu'indiqué. Voir dessin 3. Serrer les vis.
5. Reconnecter la fiche des fils.
6. Replacer le couvercle de la charnière gauche et la vis.
7. Replacer la porte du réfrigérateur en soulevant soigneusement la porte dans la charnière inférieure droite.
8. Aligner et replacer la charnière supérieure droite tel qu'indiqué. Voir dessin 5. Serrer les vis.
9. Replacer le couvercle de la charnière et les vis. Serrer les vis.
10. Brancher le réfrigérateur ou reconnecter la source de courant électrique.

Ajuster les portes

Fermeture des portes

1. Placer un niveau à l'intérieur du réfrigérateur à l'arrière de la tablette supérieure. Voir dessin 7 dans "Portes du réfrigérateur".
2. Localiser les vis de nivellement derrière la grille de la base de chaque côté du réfrigérateur.
3. Utiliser une clé à douille à tête hexagonale pour ajuster les vis de nivellement des roulettes à l'arrière jusqu'à ce que le réfrigérateur soit d'aplomb. Tourner la vis de nivellement des roulettes à l'arrière vers la droite pour soulever ce côté du réfrigérateur ou tourner la vis de nivellement vers la gauche pour abaisser ce côté. Voir dessin 9 dans "Portes du réfrigérateur". S'assurer que le réfrigérateur est d'aplomb avant de continuer.
4. Vérifier l'alignement des portes une fois que le réfrigérateur est d'aplomb.

Aligner les portes

IMPORTANT : Nivelier d'abord l'arrière du réfrigérateur tel que décrit dans "Fermeture des portes".

Les portes peuvent être inégales après le nivellement du réfrigérateur. Voir dessin 8 dans "Portes du réfrigérateur". Les portes sont préréglées à l'usine de façon à ce que la porte du réfrigérateur soit plus haute que celle du congélateur d'environ une pièce de vingt-cinq cents d'épaisseur. Lorsque les portes sont chargées d'aliments, elles devraient être égales. Si la hauteur des portes a besoin d'être ajustée après que les portes sont chargées d'aliments, suivre ces étapes.

1. Utiliser une clé à douille à tête hexagonale pour ajuster les vis de nivellement des roulettes à l'avant jusqu'à ce que les portes soient égales. Tourner la vis de nivellement des roulettes à l'avant vers la droite pour soulever ce côté du réfrigérateur ou tourner la vis de nivellement vers la gauche pour abaisser ce côté. Voir dessin 9 dans "Portes du réfrigérateur".

REMARQUE : Ouvrir et fermer les portes du réfrigérateur et du congélateur après chaque ajustement pour vérifier l'alignement des portes.

2. Ouvrir les portes et replacer la grille de la base. Aligner les languettes d'appui de la grille avec les agrafes en métal. Pousser la grille fermement pour qu'elle s'enclenche en position.

REMARQUE : S'assurer de refixer la fiche technique derrière la grille de la base.

Raccordement de la canalisation d'eau

Lire toutes les instructions avant de commencer.

IMPORTANT : Si on doit utiliser le réfrigérateur avant qu'il soit raccordé à la canalisation d'eau, placer la commande de la machine à glaçons à la position OFF (arrêt).

Raccordement à une canalisation d'eau

1. Débrancher le réfrigérateur ou déconnecter la source de courant électrique.
2. FERMER le robinet principal d'arrivée d'eau. OUVRIR le robinet de puisage le plus proche pendant une période suffisante pour que la canalisation d'eau se vide.
3. Trouver une canalisation d'eau froide verticale de $\frac{1}{2}$ " (12,7 mm) à $1\frac{1}{4}$ " (3,18 cm) près du réfrigérateur.

IMPORTANT :

- S'assurer qu'il s'agit de la canalisation d'eau froide.
 - Un conduit horizontal fonctionnera, mais percer par le dessus de la canalisation et non pas par le dessous. Ainsi, l'eau ne risquera pas d'arroser la perceuse. Ceci empêche également les sédiments qu'on trouve normalement dans l'eau de s'accumuler dans le robinet d'arrêt.
4. Pour déterminer la longueur du tube en cuivre, il faut mesurer la distance entre le point de connexion inférieur à l'arrière du réfrigérateur et le tuyau d'arrivée d'eau. Ajouter une longueur de 7 pi (2,1 m) pour permettre le déplacement du réfrigérateur pour le nettoyage. Utiliser un tube en cuivre de $\frac{1}{4}$ " (6,35 mm) de diamètre extérieur. Veiller à ce que le tube soit coupé d'équerre aux deux extrémités.

5. À l'aide d'une perceuse électrique reliée à la terre, percer un trou de $\frac{1}{4}$ " (6,35 mm) dans le tuyau de canalisation d'eau froide choisi.

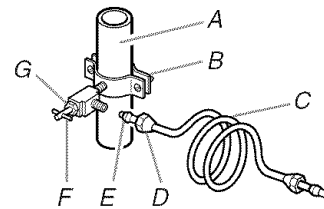

A. Canalisation d'eau froide
B. Bride de tuyau
C. Tube en cuivre
D. Écrou de compression
E. Bague de compression
F. Robinet d'arrêt
G. Écrou de serrage

6. Fixer le robinet d'arrêt sur la canalisation d'eau froide avec la bride de tuyau. Vérifier que le raccord du robinet est bien engagé dans le trou de $\frac{1}{4}$ " (6,35 mm) percé dans la canalisation et que la rondelle d'étanchéité est placée sous la bride de tuyau. Serrer l'écrou de serrage. Serrer lentement et uniformément les vis fixant la bride de prise en charge sur le tuyau afin d'assurer l'étanchéité de la rondelle. Ne pas serrer excessivement car ceci pourrait provoquer l'écrasement du tube en cuivre.
7. Enfiler l'écrou et la bague de compression sur le tube en cuivre comme on le voit sur l'illustration. Insérer l'extrémité du tube aussi loin que possible dans l'ouverture de sortie du robinet. Visser l'écrou de compression sur le raccord de sortie avec une clé à molette. Ne pas serrer excessivement.
8. Placer le bout libre du tube dans un contenant ou évier et OUVRIR le robinet principal d'arrivée d'eau et laisser l'eau s'écouler par le tube jusqu'à ce que l'eau soit limpide. FERMER le robinet principal d'arrivée d'eau. Enrouler le tube en cuivre en spirale.

Raccordement au réfrigérateur

Style 1

1. Débrancher le réfrigérateur ou déconnecter la source de courant électrique.
2. Connecter le tube en cuivre à la valve d'arrivée d'eau en utilisant un écrou et une bague de compression tel qu'illustré. Serrer l'écrou de compression. Ne pas serrer excessivement.
3. Utiliser la bride du tube à l'arrière du réfrigérateur pour fixer le tube au réfrigérateur tel qu'illustré. Ceci aide à éviter d'endommager le tube lorsque le réfrigérateur est poussé contre le mur.
4. OUVRIR le robinet d'arrêt.
5. Inspecter pour rechercher les fuites. Serrer tous les raccords (y compris les raccords au niveau de la valve d'entrée d'eau) ou les écrous qui coulent.

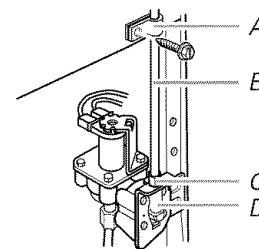

A. Bride du tube
B. Tube en cuivre
C. Écrou de compression
D. Valve d'entrée d'eau

- La machine à glaçons est équipée d'un filtre à eau incorporé. Si la qualité de l'eau distribuée localement nécessite un deuxième filtre à eau, installer ce dernier dans la canalisation d'eau de 1/4" (6,35 mm) au niveau de l'un des raccords du tuyau. On peut obtenir un tel filtre à eau chez le marchand d'appareils électroménagers le plus proche.

Style 2

- Débrancher le réfrigérateur ou déconnecter la source de courant électrique.
- Retirer et jeter le bouchon en nylon noir du tuyau d'eau gris à l'arrière du réfrigérateur.
- Si le tuyau gris fourni avec le réfrigérateur n'est pas assez long, un raccord de 1/4" x 1/4" (6,35 mm x 6,35 mm) est nécessaire afin de connecter la canalisation d'eau au conduit d'eau existant dans la maison. Visser l'écrou fourni sur le raccord à l'extrémité du tube de cuivre.

REMARQUE : Serrer l'écrou à la main. Ensuite, le serrer avec une clé deux tours de plus. Ne pas serrer excessivement.

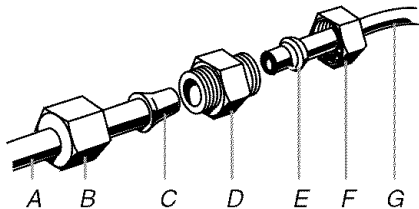

- | | |
|----------------------------------|-----------------------------------|
| A. Conduit vers le réfrigérateur | E. Virole (à acheter) |
| B. Écrou (fourni) | F. Écrou (à acheter) |
| C. Renflement | G. Canalisation d'eau du domicile |
| D. Raccord (à acheter) | |

- OUVRIR le robinet d'arrêt.
- Inspecter pour rechercher les fuites. Serrer tous les raccords (y compris les raccordements de la valve d'entrée d'eau) ou les écrous qui coulent.

Style 3

- Débrancher le réfrigérateur ou déconnecter la source de courant électrique.
- Retirer et jeter le bouchon en nylon noir du tuyau d'eau gris à l'arrière du réfrigérateur.
- Enfiler l'écrou fourni dans la valve d'entrée d'eau comme sur l'illustration.

REMARQUE : Serrer l'écrou à la main. Ensuite, le serrer avec une clé deux tours de plus. Ne pas serrer excessivement.

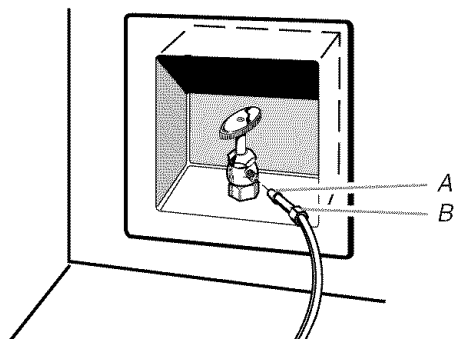

- | |
|-------------------|
| A. Renflement |
| B. Écrou (fourni) |

- OUVRIR le robinet d'arrêt.
- Inspecter pour rechercher les fuites. Serrer tous les raccords (y compris les raccordements de la valve d'entrée d'eau) ou les écrous qui coulent.

Achever l'installation

⚠ AVERTISSEMENT



Risque de choc électrique

Brancher sur une prise à 3 alvéoles reliée à la terre.

Ne pas enlever la broche de liaison à la terre.

Ne pas utiliser un adaptateur.

Ne pas utiliser un câble de rallonge.

Le non-respect de ces instructions peut causer un décès, un incendie ou un choc électrique.

- Brancher sur une prise à 3 alvéoles reliée à la terre.
- Vider le système d'eau. Voir "Préparer le système d'eau" ou "Distributeurs d'eau et de glaçons".

REMARQUE : Attendre 24 heures pour produire la première quantité de glaçons. Attendre 3 jours pour que le bac à glaçons se remplisse entièrement.

Préparer le système d'eau

Veuillez lire avant l'utilisation du système d'eau.

Immédiatement après l'installation, suivre les étapes ci-dessous pour avoir la certitude que le système d'eau est bien nettoyé.

- Ouvrir la porte du congélateur et arrêter la machine à glaçons. Le commutateur On/Off (marche/arrêt) est situé du côté droit supérieur du compartiment du congélateur. Déplacer le commutateur au réglage OFF (à droite) tel qu'indiqué sur l'illustration.

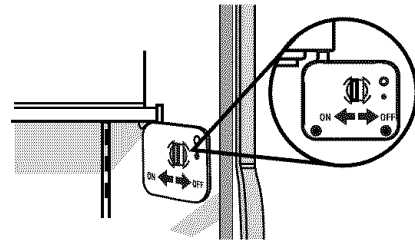

REMARQUE : S'assurer que le filtre à la grille de la base est bien installé et que la capsule est à la position horizontale.

Ne pas utiliser pour le filtrage d'une eau microbiologiquement polluée ou de qualité inconnue en l'absence d'un dispositif de désinfection adéquat avant ou après le système. Les systèmes certifiés pour la réduction de kyste peuvent être utilisés pour l'eau désinfectée qui peut contenir des kystes filtrables.

- Utiliser un récipient robuste pour appuyer sur le levier du distributeur d'eau pendant 5 secondes, puis relâcher pendant 5 secondes. Répéter l'opération jusqu'à ce que l'eau commence à couler. Une fois que l'eau commence à couler, répéter l'opération (appui sur le levier du distributeur pendant 5 secondes puis relâchement pendant 5 secondes) pendant 2 minutes supplémentaires. Ceci permettra d'évacuer l'air du filtre et du système de distribution d'eau. Une vidange supplémentaire peut être nécessaire dans certains domiciles.

REMARQUE : Pendant l'évacuation de l'air, l'eau peut gicler du distributeur.

3. Ouvrir la porte du congélateur et mettre en marche la machine à glaçons. Déplacer le commutateur à la position ON (à gauche). Veuillez vous référer à la section "Machine à glaçons et bac d'entreposage" pour d'autres instructions sur le fonctionnement de la machine à glaçons.

- Accorder 24 heures pour produire la première quantité de glaçons.
- Jeter les trois premières quantités de glaçons produites.
- Selon le modèle que vous avez, vous pouvez vouloir choisir la caractéristique de production maximale de glaçons pour augmenter la production de glaçons.

Sons normaux

Il est possible que le réfrigérateur neuf émette des sons que l'appareil précédent ne produisait pas. Comme ces sons sont nouveaux, ils peuvent vous inquiéter. La plupart de ces nouveaux sons sont normaux. Des surfaces dures comme le plancher, les murs et les armoires peuvent faire paraître les sons plus forts qu'en réalité. Les descriptions suivantes indiquent le genre de sons et leur origine.

- Si votre réfrigérateur est équipé d'une machine à glaçons, vous entendrez un bruit de gargouillement lorsque la valve d'eau s'ouvre pour remplir la machine à glaçons pour chaque programme.
- Votre réfrigérateur est conçu pour fonctionner plus efficacement afin de garder les aliments à la température désirée et pour minimiser la consommation d'énergie. Le compresseur et les ventilateurs très efficaces peuvent faire fonctionner votre réfrigérateur plus longtemps que l'ancien. Vous pouvez aussi entendre des bruits saccadés ou aigus provenant du compresseur et des ventilateurs qui s'ajustent pour optimiser la performance.
- Vous pouvez entendre le moteur du ventilateur d'évaporation qui fait circuler l'air dans le réfrigérateur et le congélateur. La vitesse du ventilateur peut augmenter si on ouvre les portes ou si on ajoute des aliments chauds.
- Les vibrations sonores peuvent provenir de l'écoulement du réfrigérant, de la canalisation d'eau ou d'articles placés sur le réfrigérateur.
- L'eau qui dégoutte sur le dispositif de chauffage durant le programme de dégivrage peut produire un grésillement.
- À la fin de chaque programme, vous pouvez entendre un gargouillement attribuable au réfrigérant qui circule dans votre réfrigérateur.
- La contraction et l'expansion des parois internes peuvent produire un bruit sec.
- Vous pouvez entendre de l'air forcé sur le condenseur par le ventilateur du condenseur.
- Vous pouvez entendre l'écoulement de l'eau dans le plat de récupération d'eau pendant le programme de dégivrage.

UTILISATION DU RÉFRIGÉRATEUR

Pour s'assurer d'une circulation d'air appropriée

Pour s'assurer d'avoir les températures appropriées, il faut permettre à l'air de circuler entre les deux sections. L'air froid pénètre à la base de la section du congélateur et se déplace vers le haut. Il pénètre ensuite dans la section du réfrigérateur à travers l'ouverture d'aération supérieure. Sur les modèles de **Style 2**, cet air est aussi distribué uniformément dans le compartiment du réfrigérateur grâce à six ouvertures sur la paroi arrière. L'air retourne au congélateur tel qu'illustré.

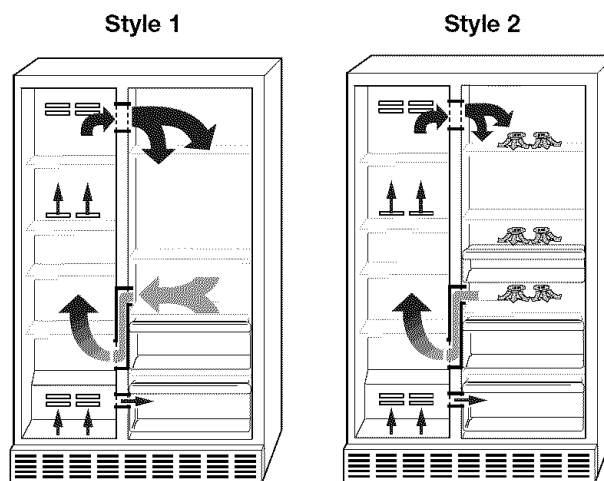

Ne pas obstruer l'une ou l'autre de ces ouvertures d'aération avec des aliments tels que boissons gazeuses, céréales, pain, etc. Si les ouvertures d'aération sont bloquées, le courant d'air est obstrué et des problèmes de température et d'humidité peuvent survenir.

IMPORTANT : Comme l'air circule entre les deux sections, toutes les odeurs formées dans une section seront transférées à l'autre. Vous devez nettoyer à fond les deux sections pour éliminer les odeurs. Pour éviter le transfert d'odeurs et l'assèchement des aliments, envelopper ou recouvrir hermétiquement les aliments.

Utilisation des commandes

IMPORTANT :

- La commande du réfrigérateur règle la température du compartiment de réfrigération. La commande du congélateur règle la température du compartiment de congélation.
- Attendre 24 heures après avoir mis en marche le réfrigérateur avant d'y ajouter des aliments. Si on ajoute des aliments avant que le réfrigérateur n'ait refroidi complètement, les aliments risquent de se gâter.

REMARQUE : Le réglage des commandes du réfrigérateur et du congélateur à un réglage plus froid ne refroidira pas les compartiments plus rapidement.

- Si la température est trop tiède ou trop froide dans le réfrigérateur ou le congélateur, vérifier d'abord les ouvertures d'aération pour s'assurer qu'elles ne sont pas obstruées, avant d'ajuster les commandes.

- Les réglages pré-réglés devraient être corrects pour l'utilisation domestique normale. Les réglages sont faits correctement lorsque le lait ou le jus est aussi froid que vous l'aimez et lorsque la crème glacée est ferme.

Commandes numériques

Pour votre commodité, les commandes sont pré-réglées à l'usine. Lors de l'installation du réfrigérateur, s'assurer que les commandes se trouvent toujours aux réglages pré-réglés illustrés. Le tableau de commande numérique se trouve dans la partie supérieure du compartiment de réfrigération et permet de voir les points de réglage de la commande de température.

REMARQUE : Les points de réglage recommandés par l'usine sont 0°F (-18°C) pour le congélateur et 37°F (3°C) pour le réfrigérateur.

Pour mettre en marche le réfrigérateur et voir les points de réglage :

- Appuyer sur ON/OFF (marche/arrêt) pendant 2 secondes.

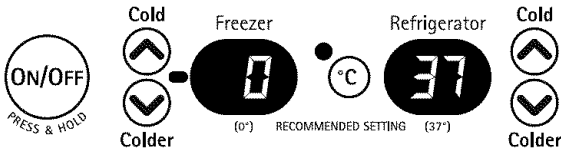

Pour voir les températures en Celsius :

- Appuyer sur la touche °C. Le témoin lumineux s'allume.



REMARQUE : Si la température du congélateur est inférieure à zéro, le témoin lumineux à côté de l'afficheur du congélateur s'allume.

Ajustement des commandes numériques

S'il est nécessaire d'ajuster la température :

- Appuyer sur la flèche du réfrigérateur ou du congélateur vers le haut ou vers le bas jusqu'à ce que la température désirée soit atteinte.

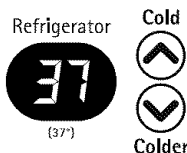

REMARQUE : Attendre au moins 24 heures entre les ajustements, puis revérifier les températures avant de faire d'autres ajustements.

- La gamme de réglage pour le congélateur varie de -5°F à 5°F (-21°C à -15°C) et de 33°F à 41°F (1°C à 5°C) pour le réfrigérateur.

CONDITION :	RÉGLAGE DE LA TEMPÉRATURE :
RÉFRIGÉRATEUR trop froid - Réglages incorrects pour les conditions existantes	RÉFRIGÉRATEUR Commande 1° plus haut
RÉFRIGÉRATEUR trop tiède - Utilisation fréquente ou pièce très chaude	RÉFRIGÉRATEUR Commande 1° plus bas
CONGÉLATEUR trop froid - Réglages incorrects pour les conditions existantes	CONGÉLATEUR Commande 1° plus haut

CONDITION :	RÉGLAGE DE LA TEMPÉRATURE :
CONGÉLATEUR trop tiède/ trop peu de glaçons - Grande utilisation ou utilisation intense de glaçons	CONGÉLATEUR Commande 1° plus bas

Production accélérée de glaçons

La caractéristique de production accélérée de glaçons vient en aide lors de périodes temporaires d'utilisation intense de glaçons en augmentant la production de glaçons sur une période de 24 heures.

- Appuyer sur la touche ACCELERICE² pour régler la température du congélateur à -10°F (-23°C). Le réglage de production accélérée de glaçons demeure activé pendant 24 heures à moins d'être annulé manuellement. L'affichage continuera d'afficher le point de réglage normal de température.



- Si une production accrue de glaçons est désirée en tout temps, régler la commande du congélateur à une valeur plus froide. Le réglage du congélateur à une température plus froide peut rendre certains aliments tels que la crème glacée plus durs.

Gestion de la température SmartSense™

La caractéristique SmartSense™ aide à réguler la température à l'intérieur du réfrigérateur. Si une grande quantité d'aliments tièdes est placée dans le réfrigérateur ou que de l'air tiède pénètre dans le réfrigérateur alors que la porte est maintenue ouverte, la caractéristique SmartSense™ est activée pour rétablir rapidement la température à la valeur de réglage.

smartsense



REMARQUE : La caractéristique SmartSense™ est toujours activée lorsque le réfrigérateur fonctionne. Il n'est pas nécessaire d'appuyer sur un quelconque bouton pour l'activer. La lampe DEL sur le tableau de commande indique que la caractéristique fonctionne correctement.

Control Lockout (verrouillage des commandes)

La fonction de verrouillage des commandes désactive les touches du tableau de commande afin de faciliter l'entretien et empêcher des modifications involontaires des réglages de commande.



- Pour désactiver les commandes, appuyer sur le bouton LOCK (verrouillage) pendant 2 secondes.
- Pour réactiver les commandes, appuyer de nouveau sur le bouton LOCK (verrouillage) pendant 2 secondes.

REMARQUE : La caractéristique de verrouillage n'interrompt pas l'alimentation électrique au réfrigérateur ou au congélateur. Elle désactive simplement les boutons de tableau de commande. L'affichage numérique du tableau de commande restera allumé et les boutons émettront un signal sonore lorsqu'on appuiera dessus, mais les réglages resteront inchangés.

Alarme de porte entrouverte

La caractéristique d'alarme de porte entrouverte fait entendre un signal d'alarme lorsque la porte du réfrigérateur ou du congélateur est ouverte pendant 5 minutes. L'alarme retentira à intervalles d'une minute jusqu'à ce que les deux portes soient fermées ou que l'alarme de porte entrouverte soit réduite au silence ou temporairement désactivée.

Lorsqu'une porte est ouverte, la caractéristique d'alarme de porte entrouverte est activée et les témoins lumineux s'allument. Le témoin lumineux clignote lorsque l'alarme retentit.

REMARQUE : La caractéristique d'alarme de porte entrouverte s'éteint une fois que les deux portes sont fermées. L'alarme est de nouveau activée lorsque l'une ou l'autre des portes est ouverte.



Si l'alarme ne retentit pas alors que le témoin lumineux est allumé :

- Appuyer sur DOOR AJAR (porte entrouverte) pour éteindre temporairement la caractéristique. Appuyer une deuxième fois sur le bouton pour réactiver la caractéristique.

Si l'alarme retentit alors que le témoin lumineux clignote :

- Appuyer sur DOOR AJAR pour réduire l'alarme au silence. Le témoin lumineux cessera de clignoter et demeurera allumé. Si la porte reste ouverte pendant 5 minutes supplémentaires, l'alarme retentira à nouveau.
- Pour éteindre temporairement la caractéristique, appuyer une deuxième fois sur DOOR AJAR avant que 5 minutes se soient écoulées. Une fois éteinte, l'alarme de porte entrouverte peut être réactivée à tout moment en appuyant de nouveau sur DOOR AJAR.

Distributeurs d'eau et de glaçons (sur certains modèles)

Selon votre modèle, les distributeurs d'eau et de glaçons peuvent comporter une ou plusieurs des caractéristiques suivantes : la possibilité de choisir de la glace concassée ou en cubes, une lampe spéciale qui s'allume à l'occasion de l'utilisation du distributeur, ou une option de verrouillage pour éviter une distribution non intentionnelle.

REMARQUES :

- Le système de distribution ne fonctionne pas lorsque la porte du congélateur est ouverte.
- Après avoir connecté le réfrigérateur à une source d'alimentation en eau, vidanger le système d'eau. Utiliser un récipient robuste pour appuyer sur le levier du distributeur d'eau pendant 5 secondes, puis relâcher pendant 5 secondes. Répéter l'opération jusqu'à ce que l'eau commence à couler. Une fois que l'eau commence à couler, répéter l'opération (appui sur le levier du distributeur pendant 5 secondes puis relâchement pendant 5 secondes) pendant 2 minutes supplémentaires. Ceci permettra d'évacuer l'air du filtre et du système de distribution d'eau. Une vidange supplémentaire peut être nécessaire dans certains domiciles. Pendant l'évacuation de l'air du système, de l'eau peut gicler du distributeur.

- Accorder 24 heures pour que le réfrigérateur se refroidisse et refroidisse l'eau.
- Accorder 24 heures pour produire la première quantité de glaçons. Jeter les trois premières quantités de glaçons produites.

Le distributeur d'eau

IMPORTANT : Puiser une quantité suffisante d'eau chaque semaine pour maintenir un approvisionnement frais.

Distribution d'eau :

1. Appuyer un verre résistant contre le levier de distribution d'eau.
2. Retirer le verre pour arrêter la distribution.

Le distributeur de glaçons

Le système de distribution ne fonctionne pas lorsque la porte du congélateur est ouverte. La glace est distribuée du bac d'entreposage de la machine à glaçons dans le congélateur lorsque le levier de distribution est abaissé.

REMARQUE : Certains modèles distribuent des glaçons en cubes et de la glace concassée. Avant la distribution de glaçons, choisir le type de glace désiré.

Pour de la glace concassée, les glaçons sont concassés avant d'être distribués. Cette action peut causer un court délai lors de la distribution de glace concassée. Le bruit du broyeur de glaçons est normal et la dimension des morceaux de glace peut varier. Lorsqu'on change de concassée à glaçons, quelques onces de glace concassée seront distribuées avec les premiers glaçons.

Distribution de glaçons :

1. Si le bac d'entreposage de glaçons est situé dans la porte, retirer l'écran protecteur temporaire situé sous le bac. Voir "Machine à glaçons et bac d'entreposage".
2. Appuyer sur le bouton pour sélectionner le type de glace désiré.

AVERTISSEMENT



Risque de coupure

Utiliser un verre robuste pour prendre des glaçons.

Le non-respect de cette instruction peut causer des coupures.

3. Appuyer un verre solide contre le levier de distribution de glaçons. Tenir le verre près de l'ouverture du distributeur pour que les glaçons ne tombent pas à côté du verre.
IMPORTANT : Il n'est pas nécessaire d'appliquer beaucoup de pression au levier pour activer le distributeur de glaçons. Une pression forte ne donne pas une distribution plus rapide de glaçons ou des quantités plus grandes.
4. Retirer le verre pour arrêter la distribution.

La lumière du distributeur

Style 1 : La lumière du distributeur peut être allumée en appuyant sur le bouton ON (mise en marche).

Style 2 : Lorsqu'on utilise le distributeur, le levier allume automatiquement la lumière. Pour avoir la lumière allumée en permanence, sélectionner ON ou AUTO.

ON (marche) : Appuyer sur le bouton LIGHT (lumière) pour allumer la lumière du distributeur.

AUTO : Appuyer sur le bouton LIGHT une deuxième fois pour sélectionner le mode AUTO. La lumière du distributeur s'ajustera automatiquement pour éclairer plus ou moins en fonction de la clarté de la pièce.

OFF (arrêt) : Appuyer sur le bouton LIGHT une troisième fois pour éteindre la lumière du distributeur.

Les lumières du distributeur sont des DEL qui ne devraient pas nécessiter de remplacement. Si les lumières du distributeur ne fonctionnent pas, s'assurer que le détecteur de lumière n'est pas bloqué (en mode AUTO). Voir la section "Dépannage" pour plus d'informations.



Le verrouillage du distributeur (sur certains modèles)

Le distributeur peut être verrouillé pour un nettoyage facile ou pour éviter la distribution involontaire par de jeunes enfants ou des animaux de compagnie.

REMARQUE : La caractéristique de verrouillage ne coupe pas l'alimentation électrique à l'appareil, à la machine à glaçons ou à la lumière du distributeur. Elle désactive simplement les leviers du distributeur. Les distributeurs de glaçons et d'eau ne fonctionneront pas.

Style 1 : Appuyer sur le bouton LOCK (verrouillage) pour verrouiller le distributeur. Appuyer sur le bouton UNLOCK (déverrouillage) pour déverrouiller le distributeur.

Style 2 : Appuyer sur le bouton LOCK OUT (verrouillé) pour verrouiller le distributeur. Appuyer une deuxième fois sur le bouton LOCK OUT (verrouillé) pour déverrouiller le distributeur.

Témoin lumineux de l'état du filtre à eau (sur certains modèles)

Le témoin lumineux de l'état du filtre à eau vous permettra de savoir quand changer votre cartouche de filtre à eau. Lorsque le témoin lumineux de l'état du filtre passe du vert au jaune, cela signifie qu'il est presque temps de changer le filtre à eau. Il est recommandé de remplacer le filtre à eau lorsque le témoin lumineux du filtre passe au rouge OU que le débit de l'eau du distributeur d'eau ou de la machine à glaçons diminue de façon importante. Le filtre doit être remplacé au moins tous les 6 mois selon la qualité de l'eau et l'utilisation. Pour changer le filtre à eau, voir "Remplacement du filtre à eau" plus loin dans cette section.

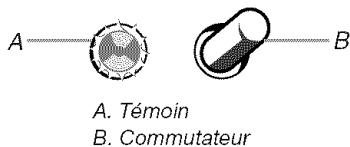

Après avoir changé la cartouche du filtre à eau, réinitialiser le témoin lumineux de l'état du filtre en appuyant sur le commutateur 5 fois en 10 secondes. Le témoin lumineux passera du rouge au vert dès que le système sera réinitialisé.

Filtre à eau sans indicateur lumineux (sur certains modèles)

Si votre réfrigérateur n'est pas muni du témoin lumineux de filtre à eau, vous devez changer la cartouche du filtre à eau tous les 6 mois selon la qualité de l'eau et l'utilisation. Si le débit d'eau au distributeur ou à la machine à glaçons diminue de façon marquée avant que 6 mois se soient écoulés, remplacer la cartouche du filtre à eau plus souvent.

Système de filtration d'eau (sur certains modèles)

Ne pas utiliser pour le filtrage d'une eau microbiologiquement polluée ou de qualité inconnue en l'absence d'un dispositif de désinfection adéquat avant ou après le système. Les systèmes certifiés pour la réduction de kyste peuvent être utilisés pour l'eau désinfectée qui peut contenir des kystes filtrables.

Remplacement du filtre à eau

Le filtre à eau est situé dans la grille de la base sous la porte du compartiment congélateur. Il n'est pas nécessaire d'enlever la grille de la base pour enlever le filtre.

1. Enlever le filtre en appuyant sur le bouton d'éjection et en tirant sur la capsule du filtre vers l'extérieur.

REMARQUES :

- Éviter de tourner la capsule en enlevant le filtre parce que ceci pourrait enlever la capsule. Dans ce cas, replacer la capsule et retirer le filtre tout droit vers l'extérieur.
- Il y aura de l'eau dans le filtre. Il est possible qu'il y ait un déversement.

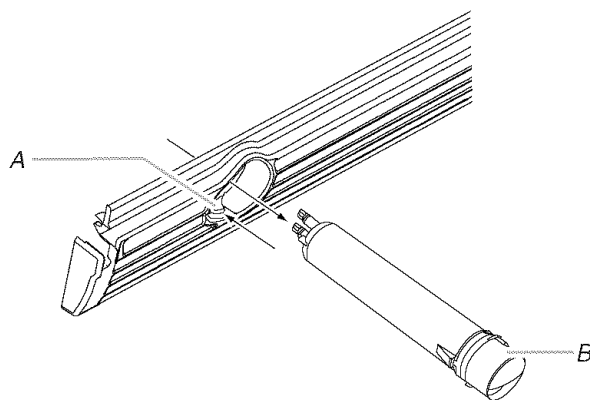

A. Bouton d'éjection
B. Capsule du filtre

2. Enlever la capsule en la tournant dans le sens antihoraire jusqu'à ce qu'elle s'arrête.

IMPORTANT : Ne pas jeter la capsule. Elle fait partie du réfrigérateur. Garder la capsule pour l'utiliser avec le filtre de rechange.

- Sortir la nouvelle cartouche de son emballage et enlever le couvercle protecteur des joints toriques.

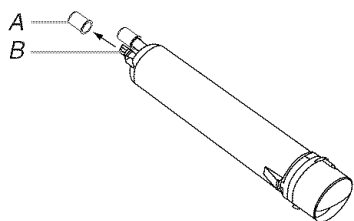

A. Couvercle protecteur
B. Joints toriques

- Placer la capsule (enlevée à l'étape 2) sur le nouveau filtre. Aligner l'arête de la capsule avec la rainure du filtre. Tourner la capsule dans le sens horaire jusqu'à ce qu'elle s'enclenche.

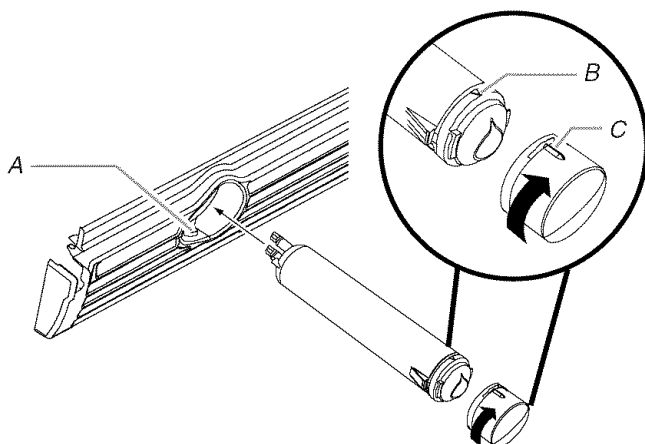

A. Bouton d'éjection
B. Rainure du filtre
C. Arête de la capsule

- Enfoncer le nouveau filtre dans l'ouverture de la grille de la base. Lorsque le filtre est inséré, le bouton d'éjection sera enfoncé. Il ressortira une fois que le filtre sera complètement enclenché.
- Tirer délicatement sur la capsule pour vérifier que le filtre est bien en place.
- Purger le système d'eau. Voir "Purge du système d'eau après le remplacement du filtre".

Purge du système d'eau après le remplacement du filtre

Après avoir connecté le réfrigérateur à une source d'alimentation en eau, vidanger le système d'eau. Utiliser un récipient robuste pour appuyer sur le levier du distributeur d'eau pendant 5 secondes, puis relâcher pendant 5 secondes. Répéter l'opération jusqu'à ce que l'eau commence à couler. Une fois que l'eau commence à couler, répéter l'opération (appui sur le levier du distributeur pendant 5 secondes puis relâchement pendant 5 secondes) pendant 2 minutes supplémentaires. Ceci permettra d'évacuer l'air du filtre et du système de distribution d'eau. Une vidange supplémentaire peut être nécessaire dans certains domiciles.

REMARQUE : Pendant l'évacuation de l'air, l'eau peut gicler du distributeur.

Utilisation du distributeur sans cartouche de filtre à eau

Vous pouvez faire fonctionner le distributeur sans filtre à eau. L'eau ne sera pas filtrée.

- Retirer le filtre en appuyant sur le bouton d'éjection et en tirant sur la capsule. Voir "Remplacement du filtre à eau" plus haut dans cette section.
- Enlever la capsule en la tournant dans le sens antihoraire jusqu'à ce qu'elle s'arrête.

IMPORTANT : Ne pas jeter la capsule. Elle fait partie du réfrigérateur. Garder la capsule pour l'utiliser avec le filtre de rechange.

- Avec la capsule en position horizontale, insérer la capsule dans la grille de la base jusqu'à ce qu'elle s'arrête.

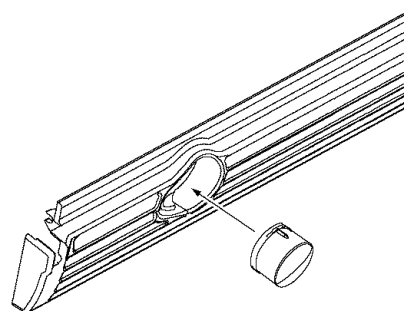

- Tourner la capsule dans le sens antihoraire jusqu'à ce qu'elle glisse dans la fente de fixation. Ensuite tourner la capsule dans le sens horaire jusqu'à ce qu'elle soit en position horizontale.

REMARQUE : La capsule ne s'alignera pas sur la grille de la base.

Machine à glaçons et bac d'entreposage

Allumer et éteindre la machine à glaçons

Le commutateur On/Off (marche/arrêt) pour la machine à glaçons est situé du côté droit supérieur du compartiment du congélateur.

- Glisser la commande à la position ON (à gauche).

REMARQUE : Votre machine à glaçons a un arrêt automatique. Le détecteur de la machine à glaçons passe un faisceau d'une paroi du congélateur à l'autre, arrêtant automatiquement la production de glaçons quand le bac est plein. La commande demeurera à la position ON (à gauche).

- Pour un arrêt manuel, glisser la commande à la position OFF (à droite).

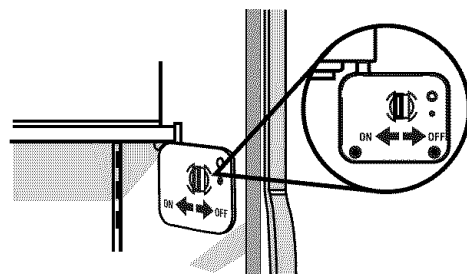

Enlèvement et remplacement du bac d'entreposage

1. En tenant la base du bac avec les deux mains, appuyer sur le bouton de dégagement pour soulever le bac et le retirer.

REMARQUE : Il n'est pas nécessaire d'arrêter la machine à glaçons à la position OFF (à droite) lorsqu'on retire le bac à glaçons. Le détecteur (porte basculante) placé sur la paroi gauche du congélateur arrête la production de glaçons si la porte reste ouverte ou si le bac à glaçons est enlevé.

2. Replacer le bac à glaçons et pousser vers le bas pour le mettre correctement en place.



Nettoyage du bac d'entreposage

1. Vider le bac à glaçons. Utiliser de l'eau tiède pour faire fondre la glace si nécessaire.

REMARQUE : Ne jamais utiliser un objet pointu pour briser les glaçons dans le bac. Cette action peut endommager le bac et le mécanisme du distributeur.

2. Laver à l'aide d'un détergent doux, bien rincer et sécher à fond. Ne pas utiliser de nettoyants forts ou abrasifs ni de dissolvants.

À noter

- Attendre 24 heures pour obtenir la première quantité de glaçons. Attendre 3 jours pour que le bac à glaçons se remplisse entièrement.
- Jeter les trois premières quantités de glaçons produites pour éviter les impuretés qui peuvent être expulsées du système.
- La qualité de vos glaçons sera seulement aussi bonne que la qualité de l'eau fournie à votre machine à glaçons.
- Éviter de brancher la machine à glaçons à un approvisionnement d'eau adoucie. Les produits chimiques adoucisseurs d'eau (tels que le sel) peuvent endommager des pièces de la machine à glaçons et causer une piètre qualité des glaçons. Si une alimentation d'eau adoucie ne peut pas être évitée, s'assurer que l'adoucisseur d'eau fonctionne bien et est bien entretenu.
- Il est normal que les glaçons se collent aux coins. Ils se sépareront facilement.
- Ne pas garder quoi que ce soit dans la machine à glaçons ou le bac à glaçons.

CARACTÉRISTIQUES DU RÉFRIGÉRATEUR

Le modèle que vous avez peut avoir certaines ou toutes ces caractéristiques. Les caractéristiques qui peuvent être achetées séparément comme accessoires comportent le mot "Accessoire". Tous les accessoires ne conviendront pas à tous les modèles. Si l'achat d'accessoires vous intéresse, veuillez composer le numéro sans frais sur la couverture ou à la section "Accessoires".

Importants renseignements à savoir au sujet des tablettes et des couvercles en verre :

Ne pas nettoyer les tablettes ou couvercles en verre avec de l'eau tiède quand ils sont froids. Les tablettes et les couvercles peuvent se briser s'ils sont exposés à des changements soudains de température ou à un impact tel que coup brusque. Pour votre protection, le verre trempé est conçu pour éclater en d'innombrables pièces minuscules. Ceci est normal. Les tablettes et les couvercles en verre sont lourds. Un soin spécial s'impose lors de leur déplacement pour éviter l'impact d'une chute.

Tablettes du réfrigérateur

Votre modèle peut être doté de tablettes en verre ou de clayettes. Le remisage d'aliments semblables ensemble et le réglage des tablettes pour convenir aux différentes hauteurs réduiront le temps d'ouverture de la porte du réfrigérateur, ce qui économisera de l'énergie.

Tablettes coulissantes (sur certains modèles)

Pour retirer et replacer une tablette dans le cadre en métal :

1. Tirer la tablette vers l'avant jusqu'à la butée. Incliner le devant de la tablette vers le haut et la soulever légèrement alors que vous retirez la tablette du cadre.
2. Replacer la tablette en la guidant vers l'arrière dans les fentes sur le cadre et en poussant la tablette au-delà de la butée.

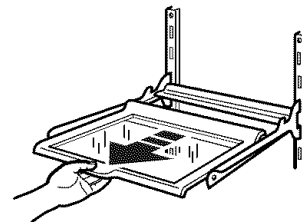

Tablettes et cadres de tablettes

Pour retirer et replacer une tablette/un cadre :

1. Enlever la tablette/le cadre en l'inclinant vers le haut à l'avant et en la/le soulevant hors des supports de tablette.
2. Replacer la tablette/le cadre en guidant les crochets à l'arrière de la tablette dans les supports de tablette. Incliner le devant de la tablette vers le haut jusqu'à ce que les crochets arrière de la tablette tombent dans les supports de la tablette. Vérifier pour vous assurer que la tablette est bien fixée en position.

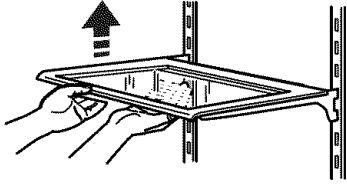

Étagère inclinable (sur certains modèles)

Pour retirer et replacer l'étagère inclinable :

1. Retirer l'étagère inclinable en la faisant glisser vers le haut et vers l'arrière. Tirer légèrement vers l'avant pour détacher les crochets arrière de la glissière tel qu'illustré.

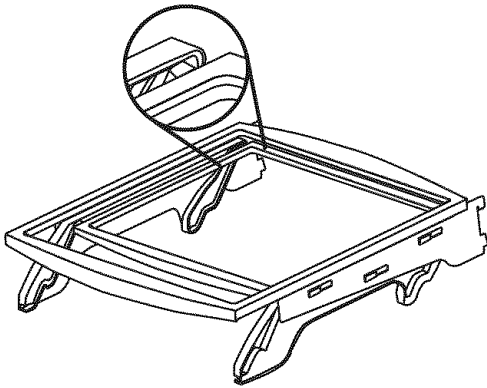

2. Une fois les crochets arrière dégagés, tirer l'étagère vers le bas et vers l'avant.
3. Replacer l'étagère en faisant glisser les crochets avant sur la glissière. Pousser l'étagère vers le haut et l'arrière jusqu'à ce que les crochets arrière s'enclenchent dans la glissière. Tirer vers le bas et vers l'avant pour vérifier que l'étagère est bien en place.

Tiroir pour spécialités alimentaires

Le tiroir pour spécialités alimentaires conserve les raisins secs, noix, tartinades et autres petits articles à des températures normales de réfrigérateur.

Pour retirer et réinstaller le tiroir pour spécialités alimentaires :

1. Faire glisser le tiroir directement vers l'extérieur jusqu'à la butée. Soulever le devant et glisser le tiroir vers l'extérieur pour le retirer complètement.
2. Replacer le tiroir pour spécialités alimentaires en le glissant à sa position au-delà de la butée.

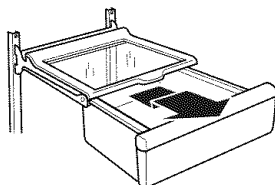

Tiroir à légumes/viande convertible, bac à légumes et couvercles

Le bac à légumes et le tiroir à légumes/viande convertible

Pour enlever et réinstaller les tiroirs :

1. Glisser le bac à légumes ou le tiroir à viande directement vers l'extérieur jusqu'à la butée. Soulever le devant du tiroir avec une main tout en supportant le fond du tiroir avec l'autre main et glisser le tiroir pour le sortir complètement.
2. Réinstaller le bac à légumes ou le tiroir à viande en le glissant complètement, au-delà de la butée du tiroir.

Les couvercles du bac à légumes ou du tiroir à légumes/viande

Pour enlever et réinstaller les couvercles :

1. Enlever le bac à légumes et le tiroir à viande. Appuyer au centre de l'encart de verre du bac à légumes jusqu'à ce qu'il se soulève au-dessus du cadre en plastique. En tenant fermement le verre du bac à légumes, glisser soigneusement l'encart de verre vers l'avant pour l'enlever.
2. Soulever le cadre du couvercle du bac à légumes et l'enlever. Répéter les étapes pour enlever le couvercle du tiroir à viande.

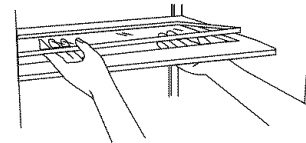

3. Réinstaller l'arrière du cadre du couvercle du tiroir à viande dans les supports ou glissières sur les parois latérales du réfrigérateur et abaisser ou faire glisser le devant du cadre du couvercle en place.
4. Glisser l'arrière de l'encart de verre dans le cadre du couvercle et abaisser le devant en place. Répéter les étapes pour réinstaller le couvercle du bac à légumes.

Réglage de la température du tiroir à légumes/viande convertible

Le tiroir à légumes/viande convertible peut être ajusté pour refroidir correctement les viandes ou légumes. L'air à l'intérieur du contenant est refroidi pour éviter les "petits espaces" de congélation et peut être réglé pour garder les viandes aux températures de conservation de 28° à 32°F (de -2° à 0°C) recommandées par l'Office national du bétail et des viandes.

IMPORTANT : Pour prolonger la fraîcheur, envelopper les viandes dans un emballage hermétique et à l'épreuve de l'humidité avant l'entreposage. Toujours entreposer les viandes selon les recommandations.

Ajustement du réglage

La commande du tiroir convertible est pré-réglée pour vous au réglage le plus bas pour les viandes.

Pour changer un réglage : Déplacer la commande vers la droite (plus froid) ou vers la gauche (moins froid) tel que désiré.

Pour entreposer des légumes : Régler la commande à VEG (légumes) complètement vers la gauche pour garder les légumes aux températures optimales d'entreposage (qui doivent être plus élevées que pour les viandes).

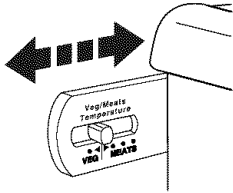

IMPORTANT : Si les aliments commencent à geler, déplacer le réglage vers la gauche (moins froid). Se rappeler d'attendre 24 heures entre les ajustements. Avec ce délai, les températures des aliments ont le temps de changer.

Guide d'entreposage des viandes

Garder la plus grande partie des viandes dans leur emballage original tant qu'il est hermétique et à l'épreuve de l'humidité. Envelopper de nouveau si nécessaire. Voir le tableau suivant pour les temps d'entreposage. Lorsque la viande doit être entreposée plus longtemps que les temps indiqués, congeler la viande.

Poisson frais ou crustacés à utiliser le jour même de l'achat
Poulet, boeuf haché, abats comestibles (foie, etc.)1-2 jours
Charcuterie, steaks/rôtis3-5 jours
Viandes salaisonnées7-10 jours
Restes - Couvrir les restes avec de la pellicule en plastique ou du papier d'aluminium ou utiliser des contenants en plastique avec couvercles hermétiques.

Réglage de l'humidité dans le bac à légumes

On peut contrôler le degré d'humidité dans le bac à légumes étanche. La commande d'humidité est située sur le bac à légumes. La commande peut être ajustée à n'importe quel réglage entre LOW et HIGH.

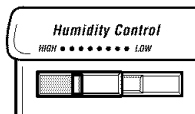

En position LOW (ouvert), le réglage laisse échapper l'air humide du bac à légumes pour mieux conserver les fruits et légumes à pelures.

■ Fruits : Laver, laisser sécher et garder au réfrigérateur dans un sac en plastique ou dans le bac à légumes. Ne pas laver ni équeuter les petits fruits avant le moment de leur utilisation. Répartir et garder les petits fruits dans le contenant original dans le bac à légumes ou les conserver sur une tablette du réfrigérateur dans un sac en papier fermé sans être serré.

■ Légumes à pelures : Placer dans des sacs en plastique ou contenants en plastique et ranger dans le bac à légumes.

En position HIGH (fermé), le réglage permet de retenir l'humidité à l'intérieur du bac pour mieux conserver les légumes à feuilles frais.

■ Légumes à feuilles : Laver à l'eau froide, égoutter et couper ou éliminer les sections endommagées et décolorées. Placer dans un sac ou un contenant en plastique et ranger dans le bac à légumes.

Casier à vin ou porte-cannettes/bouteilles (sur certains modèles - Accessoire)

Pour retirer et réinstaller le casier à vin (à gauche) ou le porte-cannettes/bouteilles (à droite) :

1. Retirer le casier en le tirant tout droit hors de la tablette.
2. Réinstaller le casier en le glissant entre la tablette et la paroi du réfrigérateur.

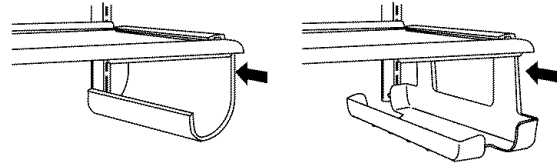

Casier utilitaire (Accessoire)

REMARQUE : Garder les oeufs dans un contenant à couvercle ou dans le contenant original sur une tablette intérieure pour un remisage prolongé.

CARACTÉRISTIQUES DU CONGÉLATEUR

Votre modèle peut comporter l'ensemble de ces caractéristiques ou certaines d'entre elles. Les caractéristiques qui peuvent être achetées séparément comme accessoires du produit comportent le mot "accessoire". Tous les accessoires ne conviennent pas à tous les modèles. Si vous désirez acheter l'un des accessoires, veuillez composer notre numéro d'appel sans frais sur la couverture ou dans la section "Accessoires".

Tablette de congélateur (le nombre de tablettes varie selon le modèle)

Pour enlever et réinstaller la tablette :

1. Soulever la tablette hors de ses appuis pour la retirer.
2. Replacer la tablette en la posant sur les appuis. Vérifier que la tablette est correctement en place.

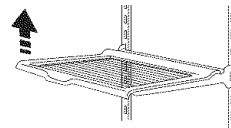

Guide d'entreposage des aliments surgelés

Les périodes de conservation varieront selon la qualité et le type des aliments, le type d'emballage et de pellicule utilisés (hermétiques et à l'épreuve de l'humidité) et la température d'entreposage. Les cristaux de glace à l'intérieur d'un emballage scellé sont normaux. Les cristaux signifient simplement que l'humidité dans les aliments et l'air à l'intérieur de l'emballage se sont condensés.

Ne pas placer plus d'aliments non congelés dans le congélateur que la quantité qui congèlera dans l'intervalle de 24 heures (pas plus de 2 à 3 lb d'aliments par pied cube d'espace dans le congélateur [907 à 1 350 g par 28 L]). Laisser assez d'espace dans le congélateur pour permettre la circulation d'air entre les emballages. S'assurer aussi de laisser assez d'espace à l'avant pour que la porte se ferme hermétiquement.

Pour plus de renseignements au sujet de la préparation des aliments pour la congélation, consulter un guide pour congélateur ou un livre de recettes fiable.

Panier ou bac de congélateur (bac en plastique sur certains modèles)

Le panier ou bac du congélateur peut être utilisé pour garder des sacs de fruits et de légumes congelés qui peuvent glisser hors des tablettes de congélateur.

Pour enlever et remplacer le panier ou bac du congélateur :

1. Retirer le panier ou bac en le glissant vers l'extérieur jusqu'à la butée.
2. Soulever le devant du panier ou bac et le glisser complètement vers l'extérieur.

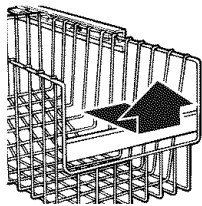

3. Replacer le panier ou bac en le plaçant sur les glissières. Soulever légèrement le devant du panier ou bac en le poussant au-delà des butées de la glissière jusqu'au fond.

CARACTÉRISTIQUES DE LA PORTE

Votre modèle peut comporter l'ensemble de ces caractéristiques ou certaines d'entre elles. Les caractéristiques qui peuvent être achetées séparément comme accessoires du produit comportent le mot "accessoire". Tous les accessoires ne conviennent pas à tous les modèles. Si vous désirez acheter l'un des accessoires, veuillez composer notre numéro d'appel sans frais sur la couverture ou dans la section "Accessoires".

Compartiment inclinable de la porte du congélateur (sur certains modèles)

Pour retirer et réinstaller le compartiment :

1. Enlever le compartiment en tirant sur les butées derrière le panier pour le libérer de la doublure de la porte.

2. Replacer le compartiment en alignant les butées avec les boutons sur les côtés de la doublure de la porte. Enclencher fermement les butées sur les boutons tel qu'indiqué.

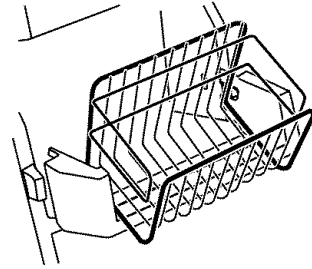

Compartiment fraîcheur (sur certains modèles)

De l'air froid du congélateur passe directement au compartiment de la porte sous les événements.

REMARQUE : Le compartiment à produits laitiers et le porte-cannettes ne sont pas réfrigérés.

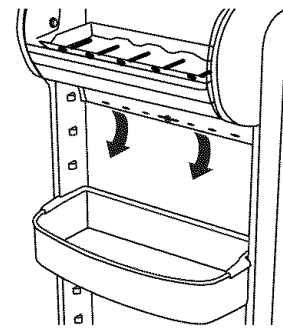

Commande du compartiment fraîcheur

La commande du compartiment fraîcheur se trouve sur le côté gauche du compartiment du réfrigérateur.

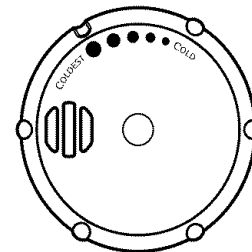

- Tourner la commande dans le sens horaire (vers la droite) pour diminuer la circulation d'air froid dans le compartiment et le rendre ainsi moins froid.
- Tourner la commande dans le sens antihoraire (vers la gauche) pour augmenter la circulation d'air froid dans le compartiment et le rendre ainsi plus froid.

Tringles ou balconnets dans la porte (sur certains modèles)

Les tringles ou balconnets dans la porte peuvent être enlevés pour faciliter le nettoyage.

Tringles ou balconnets enclenchables dans la porte

Pour retirer et réinstaller les tringles ou les balconnets :

1. Retirer les tringles ou balconnets en appuyant légèrement sur le devant du support tout en tirant hors de la languette intérieure. Répéter ces étapes pour l'autre extrémité de la tringle ou du balconnet.

2. Réinstaller les tringles ou balconnets en alignant les extrémités des supports avec les boutons de chaque côté de la paroi de la porte. Enclencher fermement le support dans les languettes au-dessus de la tablette tel qu'indiqué.



Tringles déposées dans la porte

Pour retirer et réinstaller les tringles :

1. Retirer les tringles en les soulevant tout droit à chaque extrémité de la tringle.
2. Réinstaller les tringles en glissant la tringle de la tablette dans les fentes sur la porte et en poussant la tringle tout droit jusqu'à l'arrêt.

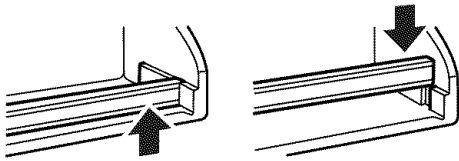

Balconnets dans la porte (sur certains modèles)

Pour retirer et réinstaller les balconnets :

1. Retirer le balconnet en le soulevant et le tirant tout droit.
2. Réinstaller le balconnet en le glissant en place au-dessus des supports désirés et en le poussant jusqu'à ce qu'il s'arrête.

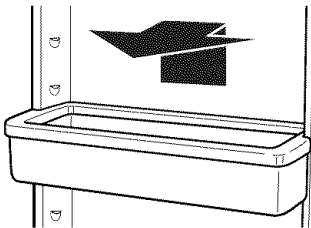

Bac à fruits inclinable (sur certains modèles)

Pour retirer et réinstaller le bac :

1. Retirer le bac en le soulevant et le tirant tout droit.
2. Réinstaller le bac en le faisant glisser au-dessus des supports désirés et en le poussant vers le bas jusqu'à ce qu'il s'arrête.

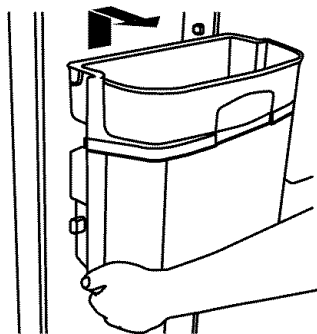

Pour retirer et réinstaller les pièces du bac :

1. Appuyer sur l'un des boutons de dégagement pour ouvrir la partie inclinable du bac.

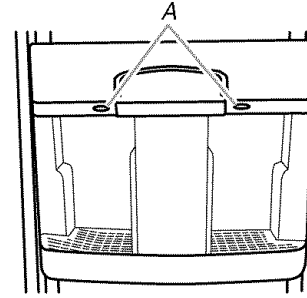

A. Boutons de dégagement

2. Pour ôter la partie inclinable du bac, appuyer sur les leviers incurvés de chaque côté du bac. Tirer vers le haut pour le sortir.

REMARQUES :

- Il est impossible de retirer le bac s'il est incliné complètement. Incliner le bac seulement partiellement avant d'appuyer sur les leviers incurvés pour le retirer.
- Nettoyer les pièces tel qu'indiqué dans la section "Nettoyage".

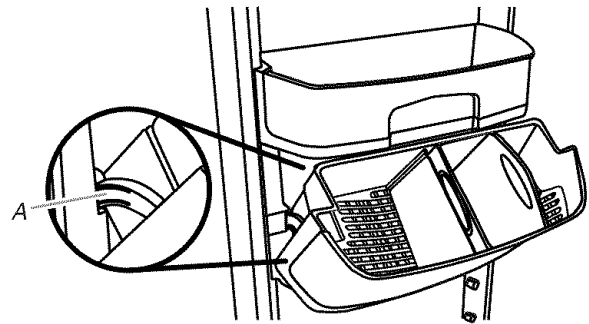

A. Levier incurvé

3. Réinstaller la partie inclinable du bac. Vérifier qu'elle repose correctement au fond du bac avant d'insérer les leviers incurvés.
4. Réinstaller les pièces intérieures du bac.

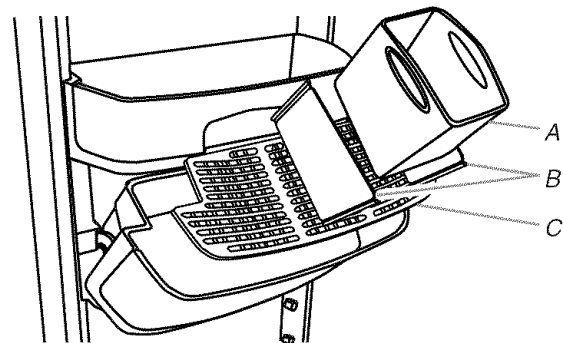

A. Panier perforé
B. Cloisons
C. Revêtement perforé

ENTRETIEN DU RÉFRIGÉRATEUR

Nettoyage

AVERTISSEMENT



Risque d'explosion

Utiliser un produit de nettoyage ininflammable.

Le non-respect de cette instruction peut causer un décès, une explosion ou un incendie.

Les sections de réfrigération et de congélation se dégivrent automatiquement. Toutefois, nettoyer les deux compartiments environ une fois par mois pour éviter une accumulation d'odeurs. Essuyer les renversements immédiatement.

Nettoyage du réfrigérateur :

1. Débrancher le réfrigérateur ou déconnecter la source de courant électrique.
2. Retirer toutes les pièces amovibles de l'intérieur, telles que les tablettes, bacs, etc.
3. Laver à la main, rincer et sécher les pièces amovibles et les surfaces internes à fond. Utiliser une éponge propre ou un linge doux et un détergent doux dans de l'eau tiède.
 - Ne pas utiliser de nettoyants abrasifs tels que les nettoyants à vitre en atomiseurs, nettoyants à récurer, liquides inflammables, cires nettoyantes, détergents concentrés, eaux de Javel ou nettoyants contenant du pétrole sur les pièces en plastique, les garnitures intérieures, les doublures de porte ou les joints de porte. Ne pas utiliser d'essuie-tout, tampons à récurer ou autre outil de nettoyage abrasif. Ces produits risquent d'égratigner ou d'endommager les matériaux.
 - Pour aider à éliminer les odeurs, on peut laver les parois intérieures avec un mélange d'eau tiède et de bicarbonate de soude (2 c. à soupe pour 1 pinte [26 g pour 0,95 L] d'eau).
4. Déterminer si votre réfrigérateur a un extérieur en métal peint, un fini Ultra Satin™ (apparence inox), en aluminium brossé ou en acier inoxydable et choisir la méthode de nettoyage appropriée.

REMARQUE : Le fini Ultra Satin™ (apparence inox) a une couleur lisse, uniforme avec un fini brillant qui résiste aux traces de doigts. L'acier inoxydable a souvent une texture grenelée unique avec des variations de couleur, ce qui est naturel pour l'acier.

Métal peint : Laver les surfaces extérieures avec une éponge propre ou un linge doux et un détergent doux dans de l'eau tiède. Ne pas utiliser de nettoyant fort ou abrasif, ni de nettoyant conçu pour l'acier inoxydable. Sécher à fond avec un linge doux. Pour mieux protéger les surfaces métalliques extérieures peintes contre les dommages, appliquer une cire pour appareil électroménager (ou cire en pâte) avec un linge propre et doux. Ne pas cirer les pièces en plastique.

Aluminium brossé : Laver avec une éponge propre ou un linge doux et un détergent doux dans de l'eau tiède. Ne pas utiliser de nettoyant fort ou abrasif, ni de nettoyant conçu pour l'acier inoxydable. Sécher à fond avec un linge doux.

Fin Ultra Satin™ (apparence inox) : Laver avec une éponge propre ou un linge doux et un détergent doux dans de l'eau tiède. Ne pas utiliser de nettoyant fort ou abrasif, ni de nettoyant conçu pour l'acier inoxydable. Sécher à fond avec un linge doux.

Fin en acier inoxydable : Laver avec une éponge propre ou un linge doux et un détergent doux dans de l'eau tiède. Ne pas utiliser de nettoyants abrasifs ou forts. Sécher à fond avec un linge doux.

- Pour que votre réfrigérateur en acier inoxydable conserve son aspect neuf et pour enlever les petites égratignures ou marques, il est suggéré d'utiliser le nettoyant et poli pour acier inoxydable approuvé par le fabricant. Pour commander le nettoyant, voir la section "Accessoires".

IMPORTANT : Ce nettoyant doit être utilisé sur les pièces en acier inoxydable uniquement!

- Veiller à ce que le nettoyant et poli pour acier inoxydable n'entre pas en contact avec les pièces de plastique telles que garnitures, couvercles de distributeurs ou joints de porte. En cas de contact non intentionnel, nettoyer la pièce de plastique avec une éponge et un détergent doux dans de l'eau tiède. Sécher à fond avec un linge doux.

5. Le condenseur n'a pas besoin d'être nettoyé souvent dans des conditions de fonctionnement normales. Si l'environnement est particulièrement gras ou poussiéreux, ou s'il y a des animaux domestiques dans la maison, le condenseur devrait être nettoyé tous les deux ou trois mois pour assurer une efficacité maximum.

Si vous avez besoin de nettoyer le condenseur :

- Ôter la grille de la base. Voir l'illustration de la grille de la base ou la section "Grille de la base".
- Utiliser un aspirateur à brosse douce pour nettoyer la grille, les endroits ouverts derrière la grille et la surface à l'avant du condenseur.
- Replacer la grille de la base lorsque vous avez terminé.

6. Brancher le réfrigérateur ou reconnecter la source de courant électrique.

Remplacement des ampoules d'éclairage

REMARQUE : Votre réfrigérateur ne pourra pas accommoder toutes les ampoules pour les appareils ménagers. S'assurer de faire le remplacement par une ampoule de grosseur et de forme semblables. La lampe du distributeur demande une ampoule pour service intense de 10 watts et toutes les autres lampes demandent une ampoule d'appareil ménager de 40 watts. Les ampoules de remplacement sont disponibles chez votre marchand.

1. Débrancher le réfrigérateur ou déconnecter la source de courant électrique.
2. Enlever le protecteur d'ampoule s'il y a lieu, comme sur l'illustration.

REMARQUE : Pour nettoyer le protecteur d'ampoule, le laver à l'eau tiède et avec un détergent liquide. Bien rincer et sécher le protecteur d'ampoule.
3. Enlever l'ampoule d'éclairage et la remplacer par une de même taille, forme et puissance.
4. Replacer le protecteur d'ampoule s'il y a lieu, comme sur l'illustration.
5. Brancher le réfrigérateur ou reconnecter la source de courant électrique.

Lampe de distributeur

Introduire la main dans l'espace de distribution pour enlever et remplacer l'ampoule.

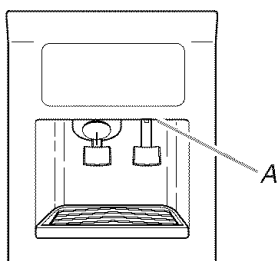

A. Lampe de distributeur

Lampe du tableau de commande du réfrigérateur

Accéder à l'arrière du tableau de commande du réfrigérateur pour enlever et remplacer l'ampoule d'éclairage.

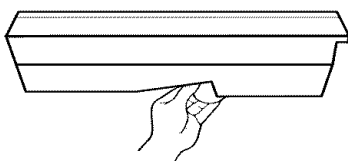

Lampe du bac à légumes

- Si nécessaire, retirer le bac à légumes supérieur pour accéder au protecteur d'ampoule de la lampe du bac. Retirer le protecteur en soulevant les bouts hors des crochets tel qu'illustré.
- Replacer le protecteur d'ampoule en insérant les bouts dans les crochets. Si nécessaire, replacer le bac à légumes supérieur.

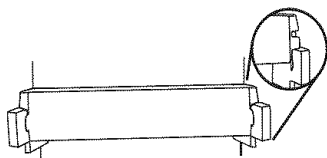

Lampe de la partie supérieure du congélateur (sur certains modèles)

- Enlever le protecteur d'ampoule en saisissant les côtés et en pressant vers le centre tout en tirant le protecteur vers l'avant, comme illustré.
- Replacer le protecteur d'ampoule en insérant les languettes dans les fentes sur la paroi interne du congélateur. Pousser le protecteur jusqu'à ce qu'il s'enclenche en position.

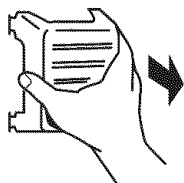

Lampe inférieure du congélateur derrière le panier supérieur du congélateur (sur certains modèles)

- En fonction du modèle que vous avez, enlever le panier supérieur du congélateur ou la tablette du panier supérieur du congélateur. Enlever le protecteur d'ampoule en dévissant la vis Phillips au-dessus du protecteur. Faire tourner avec précaution le protecteur jusqu'à ce que la languette gauche puisse être tirée doucement de la paroi du congélateur.
- Replacer le protecteur d'ampoule en insérant la languette gauche dans la paroi du congélateur. Aligner la languette supérieure avec le trou de la vis et replacer la vis.

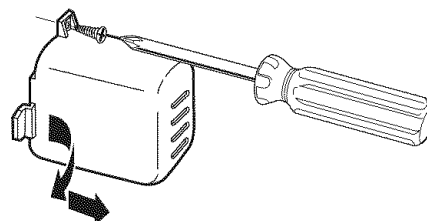

Pannes de courant

Si le courant électrique doit être interrompu pendant 24 heures ou moins, garder la ou les porte(s) (selon votre modèle) fermée(s) pour aider les aliments à demeurer froids et congelés.

Si le service doit être interrompu pendant plus de 24 heures, faire l'une des choses suivantes :

- Retirer tous les aliments congelés et les entreposer dans un casier frigorifique.
- Placer 2 lb (907 g) de neige carbonique dans le congélateur pour chaque pied cube (28 L) d'espace de congélation. Ceci permettra de garder les aliments congelés durant deux à quatre jours.
- S'il n'y a pas de casier frigorifique ni de neige carbonique, consommer ou mettre immédiatement en conserve les aliments périssables.

À NOTER : Un congélateur plein restera froid plus longtemps qu'un congélateur partiellement rempli. Un congélateur plein de viande demeure froid plus longtemps qu'un congélateur rempli d'aliments cuits. Si les aliments contiennent des cristaux de glace, ils peuvent être remis à congeler même si la qualité et la saveur risquent d'être affectées. Si les aliments semblent de piètre qualité, les jeter.

Entretien avant les vacances ou lors d'un déménagement

Vacances

Si vous choisissez de laisser le réfrigérateur en marche pendant votre absence :

1. Consommer tous les aliments périssables et congeler les autres.
2. Si votre réfrigérateur a une machine à glaçons automatique :
 - Soulever le bras de commande en broche à la position OFF (élevée) ou déplacer le commutateur à la position OFF (à droite).
 - Fermer l'approvisionnement d'eau de la machine à glaçons.
3. Vider le bac à glaçons.

Si vous choisissez d'arrêter le fonctionnement du réfrigérateur avant votre départ :

1. Enlever tous les aliments du réfrigérateur.
2. Si votre réfrigérateur a une machine à glaçons automatique :
 - Fermer l'approvisionnement d'eau de la machine à glaçons au moins une journée à l'avance.
 - Lorsque la dernière quantité de glaçons est déposée, soulever le bras de commande en broche à la position OFF (élevée) ou déplacer le commutateur à la position OFF (à droite).
3. Tourner la commande de température (ou la commande du réfrigérateur, selon le modèle) à OFF (arrêt). Voir "Utilisation des commandes".
4. Nettoyer le réfrigérateur, l'essuyer et bien le sécher.
5. À l'aide de ruban adhésif, placer des blocs de caoutchouc ou de bois dans la partie supérieure de chaque porte de façon à ce qu'elles soient suffisamment ouvertes pour permettre l'entrée de l'air à l'intérieur, afin d'éviter l'accumulation d'odeur ou de moisissure.

Déménagement

Lorsque vous déménagez votre réfrigérateur à une nouvelle habitation, suivre ces étapes pour préparer le déménagement.

1. Si votre réfrigérateur a une machine à glaçons automatique :
 - Fermer l'approvisionnement d'eau de la machine à glaçons au moins une journée à l'avance.
 - Débrancher la canalisation d'eau de l'arrière du réfrigérateur.

2. Lorsque la dernière quantité de glaçons est déposée, soulever le bras de commande en broche à la position OFF (élevée) ou déplacer le commutateur à la position OFF (à droite).
2. Retirer tous les aliments du réfrigérateur et placer tous les aliments congelés dans de la neige carbonique.
3. Vider le bac à glaçons.
4. Tourner la commande de température (ou la commande du réfrigérateur, selon le modèle) à OFF (arrêt). Voir "Utilisation des commandes".
5. Débrancher le réfrigérateur.
6. Vider l'eau du plat de dégivrage.
7. Nettoyer, essuyer et sécher à fond.
8. Retirer toutes les pièces amovibles, bien les envelopper et les attacher ensemble à l'aide de ruban adhésif pour qu'elles ne bougent pas ni ne s'entrechoquent durant le déménagement.
9. Selon le modèle, soulever le devant du réfrigérateur pour qu'il roule plus facilement OU visser les pieds de nivellement pour qu'ils n'égratignent pas le plancher. Voir "Ajustement des portes".
10. Fermer les portes à l'aide de ruban adhésif et fixer le cordon d'alimentation électrique au dos du réfrigérateur à l'aide de ruban adhésif.

Lorsque vous arriverez à votre nouvelle habitation, remettre tout en place et consulter la section "Instructions d'installation" pour les instructions de préparation. Aussi, si votre réfrigérateur a une machine à glaçons automatique, rappelez-vous de raccorder l'approvisionnement d'eau au réfrigérateur.

DÉPANNAGE

Essayer les solutions suggérées ici d'abord afin d'éviter le coût d'une visite de service non nécessaire.

Fonctionnement du réfrigérateur

Le réfrigérateur ne fonctionne pas

⚠ AVERTISSEMENT



Risque de choc électrique

Brancher sur une prise à 3 alvéoles reliée à la terre.

Ne pas enlever la broche de liaison à la terre.

Ne pas utiliser un adaptateur.

Ne pas utiliser un câble de rallonge.

Le non-respect de ces instructions peut causer un décès, un incendie ou un choc électrique.

- **Le cordon d'alimentation électrique est-il débranché?** Brancher sur une prise à 3 alvéoles reliée à la terre.
- **La prise électrique fonctionne-t-elle?** Brancher une lampe pour voir si la prise fonctionne.

- **Un fusible est-il grillé ou un disjoncteur s'est-il déclenché?** Remplacer le fusible ou réenclencher le disjoncteur. Si le problème persiste, appeler un électricien.
- **Les réglages sont-ils sur ON (marche)?** S'assurer que les commandes du réfrigérateur sont sur ON (marche). Voir "Utilisation des commandes".
- **S'agit-il d'une nouvelle installation?** Accorder 24 heures après l'installation pour que le réfrigérateur se refroidisse complètement.

REMARQUE : Le fait d'ajuster les commandes de température sur le réglage le plus froid ne refroidira pas le compartiment plus rapidement.

Le moteur semble fonctionner excessivement

Il se peut que votre nouveau réfrigérateur fonctionne plus longtemps que l'ancien grâce à son compresseur à haute efficacité et ses ventilateurs. L'appareil peut fonctionner plus longtemps encore si la température de la pièce est chaude, si une importante quantité de nourriture y est ajoutée, si les portes sont fréquemment ouvertes ou si elles ont été laissées ouvertes.

Le réfrigérateur est bruyant

Le bruit des réfrigérateurs a été réduit au cours des années. Du fait de cette réduction, il est possible d'entendre des bruits intermittents venant de votre nouveau réfrigérateur qui n'avaient pas été décelés avec votre ancien modèle. Voici une liste des sons normaux accompagnés d'une explication.

- **Bourdonnement** - entendu lorsque le robinet d'arrivée d'eau s'ouvre pour remplir la machine à glaçons
- **Pulsation** - les ventilateurs/le compresseur se règlent afin d'optimiser la performance
- **Sifflement/cliquetis** - écoulement de liquide réfrigérant, mouvement des conduites d'eau ou d'objets posés sur le dessus du réfrigérateur
- **Grésillement/gargouillement** - de l'eau tombe sur l'élément de chauffage durant le programme de dégivrage
- **Bruit d'éclatement** - contraction/expansion des parois internes, particulièrement lors du refroidissement initial
- **Bruit d'écoulement d'eau** - peut être entendu lorsque la glace fond lors du programme de dégivrage et que l'eau s'écoule dans le plateau de dégivrage
- **Grincement/craquement** - se produit lorsque la glace est éjectée du moule à glaçons

Les portes ne ferment pas complètement

- **La porte est-elle bloquée en position ouverte?** Déplacer les emballages d'aliments pour libérer la porte.
- **Un compartiment ou une tablette bloquent-ils le passage?** Replacer le compartiment ou la tablette en position correcte.

Les portes sont difficiles à ouvrir

AVERTISSEMENT



Risque d'explosion

Utiliser un produit de nettoyage ininflammable.

Le non-respect de cette instruction peut causer un décès, une explosion ou un incendie.

- **Les joints collent-ils ou sont-ils sales?** Nettoyer les joints au savon doux et à l'eau tiède.

Les ampoules ne fonctionnent pas

- **Une ampoule est-elle desserrée dans la douille ou grillée?** Voir "Remplacement des ampoules".
- **La lumière du distributeur est-elle réglée à ON (allumée)?** La lumière du distributeur fonctionne seulement lorsqu'on a appuyé sur les leviers. Si on désire que la lumière du distributeur reste allumée en permanence, régler la lumière du distributeur à ON (allumée), NIGHT LIGHT (veilleuse) ou AUTO. Voir "Distributeurs d'eau et de glaçons".

- **La lumière du distributeur est-elle réglée à NIGHT LIGHT (veilleuse) ou AUTO?** Si le distributeur est réglé au mode NIGHT LIGHT (veilleuse) ou AUTO, s'assurer que le détecteur de la lumière du distributeur n'est pas bloqué. Voir "Distributeurs d'eau et de glaçons".

Température et humidité

La température est trop élevée

- **S'agit-il d'une nouvelle installation?** Accorder 24 heures après l'installation pour que le réfrigérateur se refroidisse complètement.
- **Porte(s) ouverte(s) souvent ou laissée(s) ouverte(s)?** Ceci permet à l'air chaud de pénétrer dans le réfrigérateur. Minimiser les ouvertures de porte et garder les portes complètement fermées.
- **Une importante quantité d'aliments a-t-elle été ajoutée?** Accorder quelques heures pour que le réfrigérateur revienne à sa température normale.
- **Les réglages sont-ils corrects pour les conditions existantes?** Ajuster les commandes un cran plus froid. Vérifier la température au bout de 24 heures. Voir "Utilisation des commandes".

Il existe une accumulation d'humidité à l'intérieur

REMARQUE : Une certaine accumulation d'humidité est normale.

- **La pièce est-elle humide?** Ceci contribue à l'accumulation de l'humidité.
- **Porte(s) ouverte(s) souvent ou laissée(s) ouverte(s)?** Ceci permet à l'air humide de pénétrer dans le réfrigérateur. Minimiser les ouvertures de porte et garder les portes complètement fermées.

Glaçons et eau

La machine à glaçons ne produit pas ou pas suffisamment de glaçons

- **Le réfrigérateur est-il connecté à l'alimentation en eau et le robinet d'arrêt d'eau est-il ouvert?** Brancher le réfrigérateur à l'alimentation en eau et ouvrir le robinet d'arrêt d'eau complètement.
- **La canalisation de la source d'eau du domicile comporte-t-elle une déformation?** Une déformation dans la canalisation peut réduire l'écoulement d'eau. Redresser la canalisation d'eau.
- **La machine à glaçons est-elle allumée?** S'assurer que le bras de commande en broche ou l'interrupteur (selon le modèle) est en position ON.
- **S'agit-il d'une nouvelle installation?** Attendre 24 heures après l'installation pour le commencement de la production de glaçons. Attendre 72 heures pour la production complète de glaçons.
- **Une grande quantité de glaçons vient-elle d'être enlevée?** Attendre 24 heures pour que la machine à glaçons produise plus de glaçons.

- **Un glaçon est-il coincé dans le bras éjecteur?** Enlever le glaçon du bras éjecteur avec un ustensile en plastique.
- **Un système de filtration de l'eau à osmose inverse est-il connecté à votre canalisation d'eau froide?** Ceci peut diminuer la pression de l'eau. Voir "Spécifications de l'alimentation en eau" soit dans les instructions d'installation soit dans le Guide d'utilisation et d'entretien.

Les glaçons sont creux ou petits

REMARQUE : Cela indique une faible pression de l'eau.

- **La valve de la canalisation d'eau n'est-elle pas complètement ouverte?** Ouvrir la valve d'eau complètement.
- **La canalisation de la source d'eau du domicile comporte-t-elle une déformation?** Une déformation dans la canalisation peut réduire l'écoulement d'eau. Redresser la canalisation d'eau.
- **Un système de filtration de l'eau à osmose inverse est-il connecté à votre canalisation d'eau froide?** Ceci peut diminuer la pression de l'eau. Voir "Spécifications de l'alimentation en eau".
- **Reste-t-il des questions concernant la pression de l'eau?** Appeler un plombier agréé et qualifié.

Goût, odeur ou couleur grise des glaçons

- **Les raccords de plomberie sont-ils neufs?** Des raccords de plomberie neufs peuvent causer une décoloration et un mauvais goût des glaçons.
- **Les glaçons ont-ils été gardés trop longtemps?** Jeter les glaçons. Laver le compartiment à glaçons. Accorder 24 heures pour la fabrication de nouveaux glaçons.
- **Y a-t-il un transfert d'odeurs de nourriture?** Utiliser des emballages étanches à l'air et à l'humidité pour conserver les aliments.
- **L'eau contient-elle des minéraux (tels que le soufre)?** L'installation d'un filtre peut être requise afin d'enlever les minéraux.
- **Y a-t-il un filtre à eau installé sur le réfrigérateur?** Une décoloration grise ou foncée de la glace indique que le système de filtration de l'eau a besoin d'un rinçage additionnel.

Le distributeur de glaçons ne fonctionne pas correctement

- Si le bac d'entreposage de glaçons est situé dans la porte, retirer l'écran protecteur temporaire situé sous le bac. Voir "Machine à glaçons et bac d'entreposage".
- **Porte du congélateur complètement fermée?** Bien fermer la porte. Si elle ne ferme pas complètement, voir "Les portes ne ferment pas complètement".
- **Le bac à glaçons est-il bien installé?** S'assurer que le bac à glaçons est fermement en place.
- **S'agit-il d'une nouvelle installation?** Attendre 24 heures après l'installation pour le commencement de la production de glaçons. Attendre 72 heures pour une production complète de glaçons.

- **Glaçons coincés dans la chute de distribution?** Utiliser un ustensile en plastique pour dégager la chute.
- **Les mauvais glaçons ont-ils été ajoutés au bac?** Utiliser seulement des glaçons produits par la machine à glaçons courante.
- **La glace a-t-elle fondu autour de la tige (spirale en métal) dans le bac à glaçons?** Vider le bac à glaçons. Utiliser de l'eau tiède pour fondre la glace si nécessaire.

⚠ AVERTISSEMENT



Risque de coupure

Utiliser un verre robuste pour prendre des glaçons.

Le non-respect de cette instruction peut causer des coupures.

- **Le distributeur de glaçons se bloque-t-il lorsqu'il distribue de la glace "concassée"?** Changer le réglage "crushed" (glace concassée) pour le réglage "cubed" (glaçons). Si les glaçons sont correctement distribués, abaisser le bouton "crushed" pour obtenir de la glace concassée et reprendre la distribution.
- **Le bras de distribution a-t-il été retenu trop longtemps?** Les glaçons cesseront d'être distribués lorsque le bras est retenu trop longtemps. Attendre 3 minutes pour que le moteur du distributeur soit réglé de nouveau avant d'être utilisé.

Le distributeur d'eau ne fonctionne pas correctement

- **Porte du congélateur complètement fermée?** Bien fermer la porte. Si elle ne ferme pas complètement, voir "Les portes ne ferment pas complètement".
- **Le réfrigérateur est-il connecté à l'alimentation en eau et le robinet d'arrêt d'eau est-il ouvert?** Brancher le réfrigérateur à l'alimentation en eau et ouvrir le robinet d'arrêt d'eau complètement.
- **La pression de l'eau est-elle inférieure à 30 lb/po² (207 kPa)?** La pression de l'eau du domicile détermine l'écoulement d'eau du distributeur. Voir "Spécifications de l'alimentation en eau".
- **Déformation du conduit de canalisation d'eau du domicile?** Redresser la canalisation d'eau.
- **S'agit-il d'une nouvelle installation?** Rincer et remplir le système de distribution d'eau.
- **Un filtre à eau est-il installé sur le réfrigérateur?** Le filtre peut être obstrué ou installé incorrectement.
- **Un système de filtration de l'eau à osmose inverse est-il connecté à votre canalisation d'eau froide?** Voir "Spécifications de l'alimentation en eau" soit dans les instructions d'installation soit dans le Guide d'utilisation et d'entretien.

De l'eau suinte du distributeur

REMARQUE : Il est normal de constater une ou deux gouttes d'eau après la distribution d'eau.

- **Le verre n'a pas été maintenu sous le distributeur assez longtemps?** Maintenir le verre sous le distributeur 2 à 3 secondes après avoir relâché le levier du distributeur.
- **S'agit-il d'une nouvelle installation?** Vidanger le système de distribution d'eau. Voir "Préparation du système d'eau" ou "Distributeurs d'eau et de glaçons".
- **Le filtre à eau a-t-il été récemment changé?** Vidanger le système de distribution d'eau. Voir "Préparation du système d'eau" ou "Distributeurs d'eau et de glaçons".

L'eau du distributeur n'est pas assez froide

REMARQUE : L'eau du distributeur est refroidie à seulement 50°F (10°C).

- **S'agit-il d'une nouvelle installation?** Attendre 24 heures après l'installation pour que l'alimentation d'eau refroidisse complètement.
- **Une grande quantité d'eau a-t-elle récemment été distribuée?** Attendre 24 heures pour que l'alimentation d'eau refroidisse complètement.
- **N'a-t-on pas récemment distribué de l'eau?** Le premier verre d'eau peut ne pas être froid. Jeter le premier verre d'eau.
- **Le réfrigérateur est-il branché à l'arrivée d'eau froide?** S'assurer que le réfrigérateur est branché à l'arrivée d'eau froide. Voir "Spécifications de l'alimentation en eau".

CONTRATS DE PROTECTION

Contrats principaux de protection

Nous vous félicitons d'avoir fait un achat judicieux. Votre nouvel appareil Kenmore® est conçu et fabriqué pour vous procurer des années de fonctionnement fiable. Mais comme pour tous les produits, il pourra à l'occasion nécessiter un entretien préventif ou une réparation. Le cas échéant, un Contrat principal de protection peut vous épargner de l'argent et des soucis.

Le Contrat principal de protection contribue aussi à prolonger la vie utile de votre nouvel appareil ménager. Le Contrat* inclut :

- ✓ **Pièces et main-d'œuvre** nécessaires pour conserver les appareils en état de fonctionnement correct **pendant une utilisation normale**, pas uniquement les défaillances. Notre couverture **va bien au-delà de la garantie du produit**. Aucune franchise, aucune anomalie de fonctionnement ne sont exclues de ce contrat - **protection réelle**.
- ✓ **Un service d'expert** proposé par plus de 10 000 **techniciens d'entretien Sears** autorisés, ce qui signifie que quelqu'un de confiance prendra soin de votre produit.
- ✓ **Appels de service illimités et service national**, aussi souvent que vous en avez besoin et quand vous en avez besoin.
- ✓ **Garantie "Anti-citron"** - remplacement de votre produit couvert si plus de quatre panes se produisent en deçà de douze mois.

- ✓ **Remplacement du produit** si votre produit couvert ne peut être réparé.
- ✓ **Vérification annuelle d'entretien préventif sur demande** - sans frais supplémentaires.
- ✓ **Aide rapide par téléphone** - nous appelons cela **Résolution rapide** - support téléphonique d'un agent de Sears sur tous les produits. Considérez nous comme un "manuel d'utilisateur parlant".
- ✓ **Protection contre les sautes de puissance** pour prévenir les dommages électriques attribuables aux fluctuations de courant.
- ✓ **Couverture pour la perte de nourriture de 250 \$** par an sur tout aliment altéré en raison d'une défaillance mécanique sur tout réfrigérateur ou congélateur couvert.
- ✓ **Remboursement de location** si la réparation du produit couvert prend plus de temps que promis.
- ✓ **10 % de réduction** sur le prix courant de toute intervention de réparation non couverte et pièces de rechange.

Dès que vous achetez le Contrat, il suffit d'un appel téléphonique pour obtenir un rendez-vous de service. Vous pouvez appeler en tout temps jour et nuit ou prendre un rendez-vous de service en direct.

Le contrat principal de protection constitue un investissement sans risque. Si vous annulez pour une quelconque raison pendant la période de garantie du produit, nous vous rembourserons intégralement ou nous vous verserons un remboursement au prorata après l'expiration de la période de garantie. Achetez votre Contrat principal de protection aujourd'hui même!

Certaines limitations et exclusions s'appliquent. Pour des prix et renseignements supplémentaires aux États-Unis, composez le 1-800-827-6655.

*Le contrat de couverture au Canada varie pour certains articles. Pour des informations détaillées, appelez Sears Canada au 1-800-361-6665.

Service d'installation Sears

Pour l'installation professionnelle garantie par Sears d'appareils ménagers et d'articles tels que les ouvre-portes de garage, chauffe-eau, et autres gros appareils ménagers, aux É.-U. ou au Canada, composez le **1-800-4-MY-HOME®**.

ACCESSOIRES

Pièces de rechange :

Pour commander le nettoyeur pour acier inoxydable ou des filtres de rechange, composer le **1-800-4-MY-HOME®** et demander le numéro de pièce indiqué ci-dessous ou contacter votre marchand Kenmore autorisé.

Nettoyant et poli pour acier inoxydable :

Commander la pièce N° D22 M40083 R

Filtre à eau dans la grille de la base :

Filtre de rechange :

Commander la pièce N° 9030 (T1RFKB1)

Au Canada, commander la pièce N° 9030B (T1RFKB1)

FEUILLE DE DONNÉES SUR LA PERFORMANCE

Systeme de filtration d'eau à la grille de la base Modèle T1KB1/T1RFKB1 Capacité 100 gallons (379 litres)



Produit testé et certifié par NSF International en vertu de la norme NSF/ANSI 42 (réduction du goût et de l'odeur du chlore, et particules (classe I*)); et en vertu de la norme NSF/ANSI 53 (réduction de plomb, mercure, atrazine, benzène, toxaphène, o-dichlorobenzène, kystes, turbidité, amiante, lindane, tétrachloroéthylène, endrine, alachlore, chlorobenzène, éthylbenzène, TTHM, éther méthyltertiobutylique et COV (composé organique volatil)).

Ce produit a été testé selon les normes NSF/ANSI 42 et 53 pour la réduction des substances énumérées ci-dessous. La concentration des substances indiquées dans l'eau entrant dans le système a été réduite à une concentration moindre ou égale à la limite permmissible pour l'eau qui quitte le système, tel que spécifié dans les normes NSF/ANSI 42 et 53.

Réd. de substances Effets esthétiques	Critères de réduction NFS	Affluent moyen	Concentration dans l'eau à traiter	Effluent maximal	Effluent moyen	% de réd. minimale	% de réd. moyenne
Goût/odeur de chlore Particules (classe I*)	50 % de réduction 85 % de réduction	2,0 mg/L 3533333#/mL	2,0 mg/L ± 10 % Au moins 10 000 particules/mL	0,08 mg/L 22000 #/mL**	2,0 mg/L 11567 #/mL	95,93 99,38	97,36 99,67
Réduction de contaminant	Critères de réduction NFS	Affluent moyen	Concentration dans l'eau à traiter	Effluent maximal	Effluent moyen	% de réd. minimale	% de réd. moyenne
Plomb : à pH 6,5 Plomb : à pH 8,5	0,010 mg/L 0,010 mg/L	150 ug/L 157 ug/L	0,15 mg/L ± 10 % 0,15 mg/L ± 10 %	1,0 ug/L 2,0 ug/L	1 ug/L 1,08 ug/L	99,33 98,72	99,33 99,31
Mercure : à pH 6,5 Mercure : à pH 8,5	0,002 mg/L 0,002 mg/L	0,0058 mg/L 0,0057 mg/L	0,006 mg/L ± 10 % 0,006 mg/L ± 10 %	0,0002 mg/L 0,0002 mg/L	0,0002 mg/L 0,0002 mg/L	96,53 96,5	96,53 96,5
Benzène	0,005 mg/L	15 ug/L	0,015 mg/L ± 10 %	0,5 ug/L	0,5 ug/L	96,67	96,67
O-dichlorobenzène	0,6 mg/L	1750 ug/L	1,8 ± 10 %	1,0 ug/L	1,0 ug/L	99,94	99,94
Toxaphène	0,003 mg/L	15 ug/L	0,015 ± 10 %	1,0 ug/L	1,0 ug/L	93,33	93,33
Atrazine	0,003 mg/L	10 ug/L	0,009 mg/L ± 10 %	2 ug/L	2 ug/L	80,8	80,8
Amiante	99 %	101 MFL	10 ⁷ à 10 ⁸ fibres/L ^{††}	0,17 MFL	0,17 MFL	99,83	99,83
Kystes actifs [‡] Turbidité	>99,95 % 0,5 NTU	120 000/L 11,4 NTU	50 000/L min, 11 ± 1 NTU	8/L [‡] 0,41 NTU	1/L [‡] 0,24 NTU	99,99 96,4	>99,99 97,89
Alachlore	0,002 mg/L	41,3 ug/L	0,04 ± 10 %	0,2 ug/L	0,2 ug/L	99,52	99,52
Endrine	0,002 mg/L	5,9 ug/L	0,006 ± 10 %	0,5 ug/L	0,3 ug/L	91,5	95,47
Éthylbenzène	0,7 mg/L	1867 ug/L	2,1 ± 10 %	0,70 ug/L	0,0588 ug/L	99,96	100
Lindane	0,002 mg/L	1,9 ug/L	0,002 ± 10 %	0,02 ug/L	0,02 ug/L	98,93	98,93
Chlorobenzène	0,6 mg/L	2,0 ug/L	2,0 ± 10 %	0,0005 ug/L	0,0005 ug/L	99,98	99,98
Tétrachloroéthylène	0,005 mg/L	14,2 ug/L	0,015 ± 10 %	0,5 ug/L	0,5 ug/L	96,47	96,47
TTHM	0,080 mg/L	465 ug/L	0,45 ± 20 %	1,0 ug/L	0,5 ug/L	99,78	99,88
Éther méthyltertiobutylique	0,005 mg/L	14 ug/L	0,015 ± 20 %	0,70 ug/L	0,52 ug/L	94,94	96,27
COV (composé organique volatile)	0,015 mg/L	0,3520 mg/L	0,300 ± 10 %	0,0060 mg/L	0,0008 mg/L	98,4	99,78

Paramètres de test : pH = 7,5 ± 0,5 à moins d'indications contraires. Débit = 0,5 gpm (1,9 Lpm). Pression = 60 lb/po² (413,7 kPa).
Température = 68°F à 71,6°F (20°C à 22°C).

- Il est essentiel que les exigences de fonctionnement, d'entretien et de remplacement de filtre soient respectées pour que ce produit donne le rendement annoncé.
- **Modèle T1KB1** : Le système de contrôle du filtre mesure la quantité d'eau qui passe par le filtre et vous signale quand remplacer le filtre.
Style 1 - Lorsque le témoin du filtre affiche 10 %, commander un nouveau filtre. Lorsque le témoin indique 0 %, il est recommandé de changer le filtre.
Style 2 - Lorsque le témoin lumineux du filtre passe du vert au jaune, commander un nouveau filtre. Lorsque le témoin lumineux passe du jaune au rouge, il est recommandé de changer le filtre. Utiliser la cartouche de remplacement T1RFKB1, pièce N° 9030. Au Canada, utiliser la cartouche de remplacement T1RFKB1, pièce N° 9030B. Prix au détail suggéré 2007 de 41,99 \$US/ 51,99 \$CAN. Les prix sont sujets à des changements sans préavis.
- Ces contaminants ne sont pas nécessairement présents dans votre approvisionnement d'eau. Même si le test a été effectué dans des conditions de laboratoires standard, le rendement réel peut varier.
- Le produit ne doit être utilisé que pour l'eau froide.
- Ne pas utiliser pour le filtrage d'une eau microbiologiquement polluée ou de qualité inconnue en l'absence d'un dispositif de désinfection adéquat avant ou après le système. Les systèmes certifiés pour la réduction de kyste peuvent être utilisés pour l'eau désinfectée qui peut contenir des kystes filtrables.
- Veuillez vous référer à la couverture ou à la section "Accessoires" pour le nom, l'adresse et le numéro de téléphone du fabricant.
- Veuillez vous référer à la section "Garantie" pour la garantie limitée du fabricant.

Directives d'application/ Paramètres d'approvisionnement en eau

Approvisionnement en eau	Collectivité ou puits
Pression d'eau	30 - 120 lb/po ² (207 - 827 kPa)
Température d'eau	33° - 100°F (0,6° - 37,8°C)
Débit nominal	0,5 gpm (1,9 L/min) à 60 lb/po ²

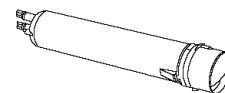

*Classe I - taille des particules : > 0,5 à <1 µm

**Exigence de test : au moins 100 000 particules/mL (poussière de test fine AC).

††Fibres de longueur supérieure à 10 µm

‡Cas de la filtration de kystes de *Cryptosporidium parvum*

© NSF est une marque déposée de NSF International.

Norme NSF/ANSI 53 – Effets sur la santé – Composés organiques volatiles (COV) inclus dans le dosage de remplacement*			
Produit chimique	Concentration du polluant (en mg/L)	Niveau maximum autorisé par NSF Niveau de concentration (en mg/L)	Taux de rétention Pourcentage (en %)
Carbofuran	0,190	0,001	>99
Tétrachlorure de carbone	0,078	0,0018	98
Chloropicrine	0,015	0,0002	99
2,4, D	0,110	0,0017	98
Dibromochloropropane (DBCP)	0,052	0,00002	>99
p-Dichlorobenzène	0,040	0,001	>98
1,2-Dichloroéthane	0,088	0,0048	95
1,1-Dichloroéthylène	0,083	0,001	>99
Cis-1,2-Dichloroéthylène	0,170	0,0005	>99
Trans-1,2-Dichloroéthylène	0,086	0,001	>99
1,2-Dichloropropane	0,080	0,001	>99
Cis-1,3-Dichloropropylène	0,079	0,001	>99
Dinosèbe	0,170	0,0002	99
Éthylène dibromide (EDB)	0,044	0,00002	>99
Haloacétonitriles (HAN) :			
Bromochloroacétonitrile	0,022	0,0005	98
Dibromoacétonitrile	0,024	0,0006	98
Dichloroacétonitrile	0,0096	0,0002	98
Trichloroacétonitrile	0,015	0,0003	98
Halocétone (HK) :			
1,1-Dichloro-2-Propanone	0,0072	0,0001	99
1,1,1-Trichloro-2-Propanone	0,0082	0,0003	96
Heptachlore (H-34, Heptox)	0,25	0,00001	>99
Heptachlor époxyde	0,0107	0,0002	98
Hexachlorobutadiène	0,044	0,001	>98
Hexachlorocyclopentadiène	0,060	0,000002	>99
Méthoxychlore	0,05	0,0001	>99
Pentachlorophénol	0,096	0,001	>99
Simazine	0,120	0,004	>97
Styrène	0,150	0,0005	>99
1,1,2,2-Tétrachloroéthane	0,081	0,001	>99
Toluène	0,078	0,001	>99
2,4,5 TP (Silvex)	0,270	0,0016	99
Acide Tribromoacétique	0,042	0,001	>98
1,2,4-Trichlorobenzène	0,160	0,0005	>99
1,1,1-Trichloroéthane	0,084	0,0046	95
1,1,2-Trichloroéthane	0,150	0,0005	>99
Trichloroéthylène	0,180	0,0010	>99
Xylènes	0,070	0,001	>99

*Le chloroforme a été utilisé comme dosage de remplacement pour les demandes de réduction de COV

© NSF est une marque déposée de NSF International.

Get it fixed, at your home or ours!

Your Home

For repair – **in your home** – of **all** major brand appliances, lawn and garden equipment, or heating and cooling systems, **no matter who made it, no matter who sold it!**

For the replacement parts, accessories and owner's manuals that you need to do-it-yourself.

For Sears professional installation of home appliances and items like garage door openers and water heaters.

1-800-4-MY-HOME® (1-800-469-4663)

Call anytime, day or night (U.S.A. and Canada)

www.sears.com www.sears.ca

For expert home solutions advice: www.managemyhome.com

Our Home

For repair of carry-in items like vacuums, lawn equipment, and electronics, call or go on-line for the location of your nearest

Sears Parts & Repair Service Center

1-800-488-1222 (U.S.A.) 1-800-469-4663 (Canada)

Call anytime, day or night

www.sears.com www.sears.ca

To purchase a protection agreement on a product serviced by Sears:

1-800-827-6655 (U.S.A.)

1-800-361-6665 (Canada)

Para pedir servicio de reparación a domicilio, y para ordenar piezas:

1-888-SU-HOGAR®

(1-888-784-6427)

Au Canada pour service en français:

1-800-LE-FOYER^{MC}

(1-800-533-6937)

www.sears.ca

