

OWNER'S MANUAL



**SINGLE 30" ELECTRIC
SELF-CLEANING
BUILT-IN WALL OVEN**

MODEL NO.

911. 41065

911. 41069

911. 41066

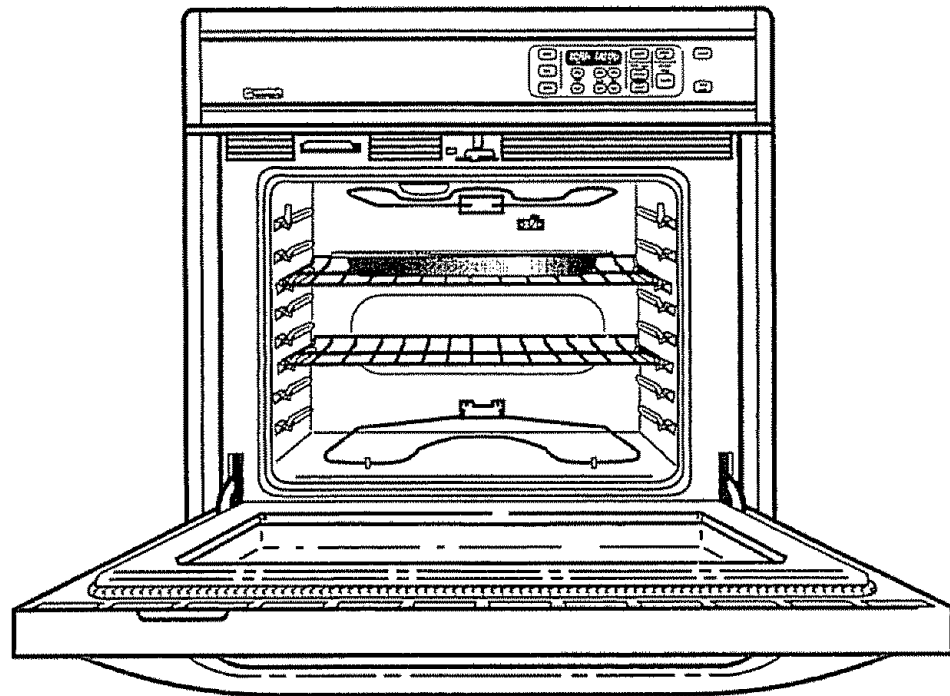

CAUTION:

**Before using this range,
read this manual and
follow all its Safety Rules
and Operating
Instructions.**

- **Safety Instructions**
- **Operation**
- **Care and Cleaning**
- **Problem Solving**

Sears, Roebuck and Co., Hoffman Estates, IL 60179 U.S.A.

229C**4020P129** (SR-10343)



30" SELF-CLEANING OVEN

TABLE OF CONTENTS

SAFETY INSTRUCTIONS

Oven Safety 3-4

OPERATION

Removal of Packaging Tape 5
 Features of Your Oven 5
 Oven Control, Clock, Timer 6
 Control Display 7
 Clock 8
 Kitchen Timer 8
 Tones 9
 F Codes 9
 Oven Cooking Tips 10, 11
 Baking 12
 Broiling 13
 Special Features 14, 15

CARE AND CLEANING

Self-Cleaning Cycle 16, 17
 Oven Interior 18
 Control Panel 18
 Broiler Pan and Grid 18
 Oven Light Bulb 18
 Oven Racks 19
 Oven Door 19

PROBLEM SOLVING

Before Calling for Service
 20, 21
 Temperature Adjustment 22
 Warranty 23
 Consumer Service Numbers .. 24

For your convenience and future reference, please write down your model and serial numbers in the space provided. They are located on the front frame behind the oven door.

MODEL NUMBER:

SERIAL NUMBER:



IMPORTANT SAFETY INSTRUCTIONS

SAVE THESE INSTRUCTIONS

Read all instructions before using this appliance. When using gas or electrical appliances, basic safety precautions should be followed, including the following:



To insure safety for yourself, family and home, please read your Owner's Manual carefully. Keep it handy for reference. Pay close attention to Safety Sections. **BE SURE** your appliance is installed and grounded by a qualified technician.

- **DO NOT** leave children alone or unattended near an appliance in use.
- **TEACH CHILDREN** not to play with controls or any part of the appliance, and not to sit, climb or stand on the door, or any part of the appliance.
- **CAUTION: NEVER STORE** items of interest to children in cabinets above the appliance. Children climbing on an appliance could be seriously injured.
- **KEEP THIS** book for later use.
- **NEVER TRY** to repair or replace any part of the appliance unless instructions are given in this manual. All other work should be done by a qualified technician.
- **NEVER USE** your appliance for warming or heating the room.
- **ALWAYS KEEP** combustible wall coverings, curtains, dishcloths, towels, potholders, and other linens a safe distance from the appliance.
- **NEVER USE** a towel or other bulky cloth as a potholder and make sure the potholder is dry. Moist potholders could cause steam burns. **DO NOT** let potholders touch hot surfaces.
- **ALWAYS KEEP** the oven area free from things that will burn. Food, wooden utensils, grease buildup, gasoline and other flammable vapors or liquids could catch fire. Plastic utensils could melt, and canned foods could explode. Your appliance should never be used as a storage area.
- **ALWAYS KEEP** your appliance clear of things that will burn (gasoline and other flammable vapors or liquids).
- **NEVER HEAT** unopened food containers. Pressure buildup can cause the container to burst and cause injury.
- **NEVER LEAVE** jars or cans of fat or drippings in your oven.
- **NEVER TRY** to clean a hot surface. Some cleaners produce noxious fumes, and wet cloths or sponges could cause steam burns.
- **NEVER WEAR** loose fitting clothing when using your appliance.
- **BE SURE** the oven is securely installed in a cabinet that is firmly attached to the house structure.



IMPORTANT SAFETY INSTRUCTIONS

- **DO NOT** touch heating elements, surfaces near them, or interior oven surfaces. These may be hot enough to cause burns even though they are dark in color. During and after use, do not touch or let clothing or flammable material contact the elements or hot surfaces until they have had time to cool. Other surfaces near the oven vent openings, oven door, and window may also be hot enough to cause burns.

OVEN SAFETY

- **PLACE OVEN RACKS** in the desired position while the oven is cool. If racks must be moved while oven is hot, do not let potholder contact the hot oven element.
- **AFTER BROILING**, always take the broiler pan and grid out of the oven and clean them. Leftover grease in the broiler pan could catch fire the next time you use your oven.
- **ALWAYS USE** care when opening the oven door. Let hot air and steam escape before moving foods.
- **NEVER USE** aluminum foil to line the oven bottom. Improper use of foil could start a fire, or electrical shock could result.
- **NEVER BLOCK** the oven vent opening.

SELF-CLEAN SAFETY

- **CLEAN ONLY** the parts listed in this manual. Follow all cleaning instructions.
- **NEVER RUB**, move or damage the door gasket on self-cleaning ranges.

- **NEVER TRY** to clean utensils, cookware, removable parts or broiler pan and grid in the self-clean cycle.
- **DO NOT USE** oven cleaners – No commercial oven cleaner should be used in or around any part of the oven.

IMPORTANT SAFETY NOTICE!

The California Safe Drinking Water and Toxic Enforcement Act requires the governor of California to publish a list of substances known to the state to cause birth defects or other reproductive harm and requires businesses to warn their customers of potential exposure to such substances. The fiberglass insulation in a self-cleaning oven will give off a very small amount of carbon monoxide during the cleaning cycle. Exposure can be minimized by venting with an open door or window or using a ventilation fan or hood.

READ AND UNDERSTAND THIS INFORMATION NOW!

Be sure everyone in your home knows what to do in case of fire. Never use water on a grease fire; it will only spread the flames.

OVEN FIRE:

Do not try to move the pan!

1. Close the oven door and turn controls off.
2. If fire continues carefully open the door, throw baking soda on the fire, or use a dry chemical, foam, or halon type extinguisher.



OPERATION

FEATURES OF YOUR OVEN

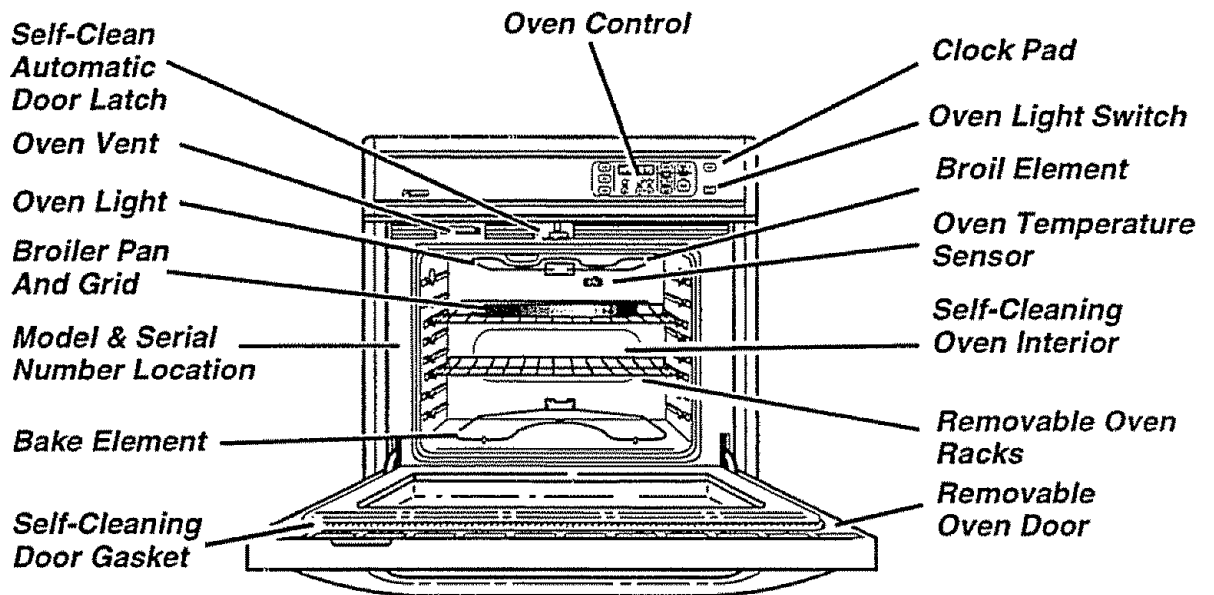

REMOVAL OF PACKAGING TAPE

To remove the adhesive left from packaging tape, use household dishwashing liquid, mineral oil or cooking oil. With a soft cloth rub into the area and allow to soak. Rinse and dry well. Repeat procedure using an appliance polish to insure no damage is done. **This should be done before the range is turned on for the first time. The tape cannot be removed once the oven has heated.** Packaging tape may be found in the following areas: door handle, control panel area, door trim and oven area.



OPERATION

Clock, Timer and Oven Control

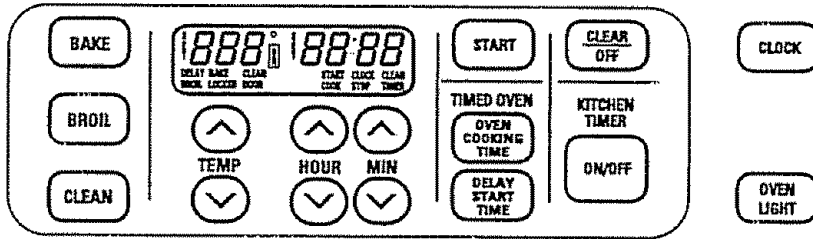

Your new touch pad oven control will allow you to set oven functions with ease. Below are the different types of functions and a description of each.

TRADITIONAL OVEN FUNCTIONS

BAKE — Cooks foods in the traditional oven with a temperature range of 170°F to 550°F.

BROIL — Cooks foods at 550°F **HI** broil or 450° **LO** broil from the direct heat of the upper element. Broiling should be done with the door opened to the broil stop position.

CLEAN — Cleans the inside area of the oven for you. When the cycle is finished, the oven will turn off automatically.

TIMED OVEN FUNCTIONS



Set the amount of time you want foods to cook or the oven to clean. The oven turns off automatically at the end of this time.



Set the time of day you want the oven to turn on. The oven will turn on automatically at the time you have set.

OTHER TOUCH PADS

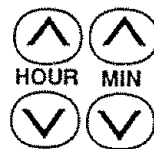

The **HOUR/MIN UP** and **DOWN** arrow pads set the time of day, length of cooking time, length of cleaning time, the delayed start time, and the time set on the Kitchen Timer.



The **TEMP UP** and **DOWN** arrow pads set the temperature used for cooking.



The **START** pad must be pressed to activate any oven function.



The **CLEAR/OFF** pad is used to cancel any oven function and the end of cycle tone. **It will not cancel the Clock or Kitchen Timer.**



The **ON/OFF** pad is used to turn the Kitchen Timer on or off. It will not control any of the other oven functions.



The **CLOCK** pad is used to set the time of day.



Turns oven light on or off.



OPERATION Control Display

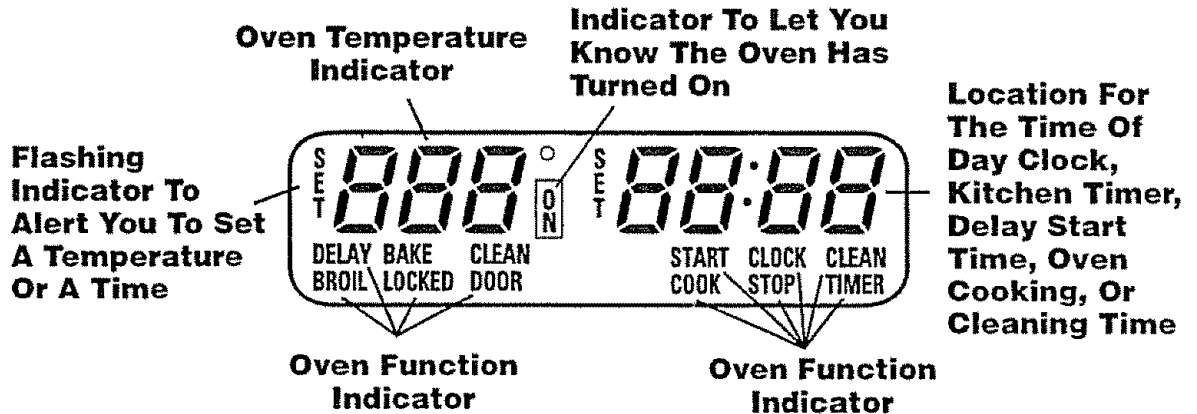

The Control Display is an easy reference for using your oven control. Below are descriptions of how the Control Display works.

OVEN TEMPERATURE INDICATOR

— This indicator has a multiple purpose.

- **Displays the temperature**
- **Displays an error code** — “ERR” - If the oven temperature indicator flashes “ERR”, then you have set an invalid time or temperature.
- **Displays Oven Problems** — If your control flashes “F” and a number or letter, you have experienced an oven problem. Please read the section on **F-CODES** in your manual.

“ON” INDICATOR — Will light when the oven turns on.

SET INDICATORS

— The set indicator will flash in combination with an oven function or timed function to let you know you need to set a time or temperature. Example: “SET” and “BAKE” will **Flash** to let you know you need to set the bake temperature.

TIMED INDICATOR

— Displays the time of day, cooking time, delay start time, cleaning time or the time set on the kitchen timer.

- **Displays a reminder code** — “PUSH START”-If the time indicator flashes the words “PUSH START”, then you need to press the **START** pad to activate your setting.

OVEN FUNCTION INDICATORS

— Displays which oven function has been set, when the oven door locks, and if the function is delayed.



OPERATION

Clock and Timer

CLOCK

The clock must be set for the correct time of day before a delayed oven function can work properly. The time of day **cannot** be changed during a timed oven function, but **can be** changed during a bake or broil function.

HOW TO SET THE CLOCK

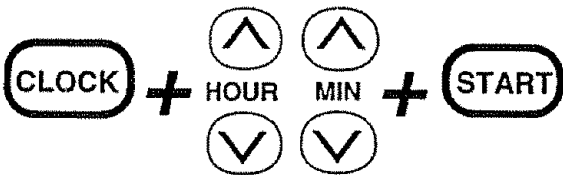

1. Press the **CLOCK** pad.
2. Press the **UP** and/or **DOWN** arrow pads to set the time.
3. Press the **START** pad.

RECALL THE CLOCK

While using your oven for cooking, press the **CLOCK** pad if you wish to check the time of day. The current time of day will show in the display.

POWER FAILURE

If you have experienced a power failure, the time will flash in the display and will be incorrect. Reset your clock.

Any oven cooking function that was in process will need to be reset.

KITCHEN TIMER

The Kitchen Timer is used to time cooking processes or other household activities. It does not control the oven. It can be set for up to 9 hours and 59 minutes. It will count down in minutes until the **LAST 60 SECONDS** is reached, then the control will beep once. When the countdown reaches **ZERO**, the control will beep 3 times followed by one beep every 6 seconds until the **KITCHEN TIMER ON/OFF** pad is pressed. The 6 second beep can be removed for future cycles if desired. For directions on removing this continuous beep, see Tones on the following page.

HOW TO SET THE TIMER

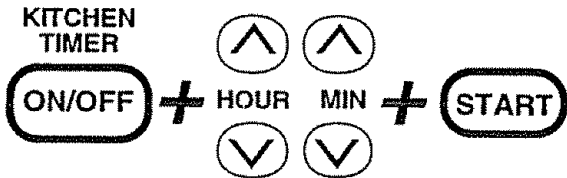

1. Press the **KITCHEN TIMER ON/OFF** pad.
2. Press **HOUR** and/or **MIN** arrow pads to set time.
3. Press the **START** pad.
4. When the countdown has reached zero, press the **KITCHEN TIMER ON/OFF** pad to turn off the beep.

To cancel the timer during the countdown, press the **KITCHEN TIMER ON/OFF** pad **TWICE**.



OPERATION

Oven Control, Clock and Timer

TONES

Your new control has a series of tones that will sound at different times. These tones may sound while you set the control for an oven function, or at the end of the oven function. It will also alert you there may be a problem with the functions. Below are the types of tones and a brief description of each.

TONES WHILE SETTING THE CONTROL— When you press a touch pad you will hear a beep. This beep will let you know you have placed enough pressure on the pad to activate it. (The arrow pads do not beep.)

END OF TIMED CYCLE TONE— At the end of a timed cooking function, you will hear 3 short beeps followed by 1 beep every 6 seconds. This 6 second beep will continue to sound until the **CLEAR/OFF** pad is pressed or you may select the special feature to cancel this 6 second beep from sounding at the end of future cycles.

TO CANCEL THE 6 SECOND BEEP

1. Press and hold the **BAKE** and **BROIL** pads, **at the same time** for 3 seconds, until the display shows **"SF"**.
2. Press the **KITCHEN TIMER** pad. The display will show **"CON BEEP"** (continuous beep).
3. Press the **KITCHEN TIMER** pad again. The display will show **"BEEP"** (beep canceled).
4. Press the **START** pad to cancel the 6 second beep and leave the special feature mode.

If you would like to return the 6 second beep, repeat steps above until the display shows your choice and press Start.

ATTENTION TONE— This tone will sound if you make an error or an oversight is made while setting an oven function.

Examples would be:

- a. Setting a clean cycle and the oven door is not properly closed.
- b. Setting function and not pressing Start.
- c. Pressing an additional function pad without first setting a temperature or time.
- d. **ERR** will flash if you set an invalid temperature. Press the **CLEAR/OFF** pad to clear the control and reset your oven function.

Any of these can be quickly identified by watching the display.

PREHEAT TONE— When you set an oven temperature, the oven automatically starts to heat. When the temperature inside the oven reaches the temperature you have set, a tone will sound to let you know the oven is ready for baking.

F CODE

If you set an oven function and the control beeps while the display is flashing **"F"** and a number or letter such as **"F-4"** or **"FI"** there may be a problem with the control or oven. Simply press the **CLEAR/OFF** pad and wait about an hour. Try setting the function again. If the code repeats, write down the flashing code and call for service. Tell the technician what code was flashing.



OPERATION

Oven Cooking Tips

STRONG SMELL OR ODOR

It is normal to have some odor when using your oven for the first time. To help eliminate this odor, **ventilate the room by opening a window or using a vent hood.**

ALUMINUM FOIL

IMPORTANT: Never cover the oven bottom or oven rack with aluminum foil. Improper use can cause poor heat flow, poor baking results, and may damage the oven finish.

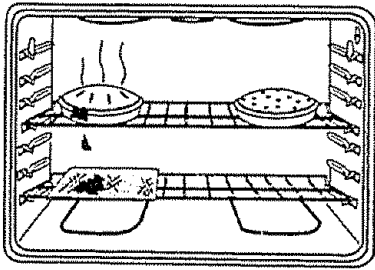

OVEN VENT

The oven vent is located under the control panel. This area could become hot during oven use. The vent is important for proper air circulation. **Never block this vent.**



Oven Vent Location

NO PEEKING

Opening the door often to check foods will cause heat loss and poor baking results.

PREHEATING

Preheating is bringing the oven temperature up to the temperature you will be using during baking.

OVEN TEMPERATURE SENSOR

In the back of the oven you will notice a small tube. This is a heat sensor that maintains the temperature of the oven. Never move or bend this tube.

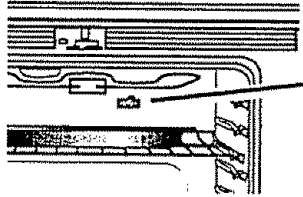

Oven Temperature Sensor

LOW TEMPERATURE ZONE

The low temperature zone of your oven (between 170° and 200°F) is available to keep hot cooked foods warm. However, foods should not be kept at these temperatures longer than 2 hours.

USING DELAY STARTS

When using your convenient Delay Start operation, foods such as dairy products, fish, poultry, etc., should never sit more than 1 hour before cooking. Room temperatures and the heat from the oven light promote bacterial growth.



OPERATION

Oven Cooking Tips

ELEMENT CYCLING

The Oven Temperature Sensor at the back of the oven continuously senses and controls the temperature inside the oven. To keep a constant set temperature, the elements will cycle or turn on and off during cooking.

BAKEWARE PLACEMENT

If baking with more than one pan, place the pans so each has at least 1 to 1 1/2" of air space around it. Place pans so one is not directly above the other.

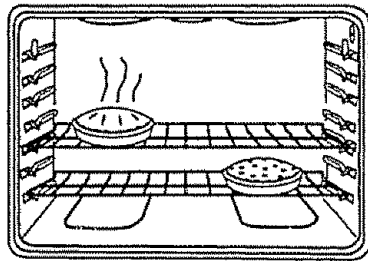

BAKEWARE

FLAT COOKIE SHEETS, without sides, allow air to circulate all around the cookies for even browning.

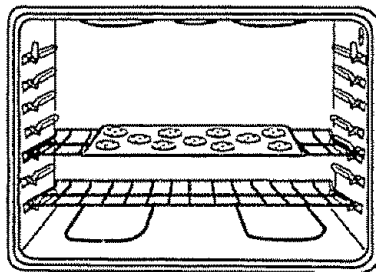

SHINY PANS reflect heat, and are perfect for cakes and quick breads that need a light brown crust.

GLASS, DARK NON-STICK OR DARKENED BY AGE BAKEWARE, absorb heat, and can be used for yeast breads, pie crust or foods that need a brown crust. The oven temperature, when using these pans should be reduced by 25°F.

OVEN RACKS

The oven racks are designed with stop locks, a convenience as well as a safety precaution. The guides have a bump to prevent the racks from tilting when racks are pulled out of the oven.

Bump in rack guide

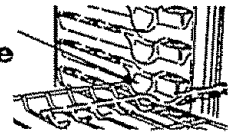

Your oven has seven (7) rack positions. Above the top guide cannot be used for a rack position.

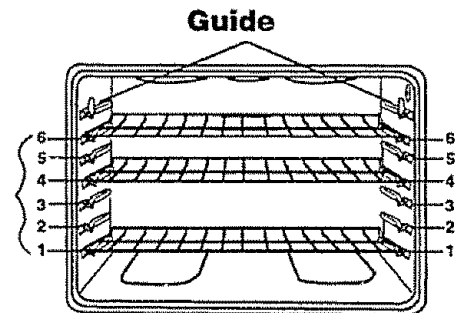

Always place oven racks in the proper position while oven is cool.

OVEN TEMPERATURE ADJUSTMENT

You may feel that your new oven cooks differently than the oven it replaced. We recommend that you use your new oven a few weeks to become more familiar with it, following the times given in your recipes as a guide. See Do It Yourself Temperature Adjustment in the back of this manual to make the adjustment if you feel your oven is too hot or too cool for your cooking preference.



OPERATION

Baking

HOW TO SET BAKE



1. Press the **BAKE** pad.



TEMP



2. Press the **TEMP UP** and/or **DOWN** arrow pads to set the oven temperature you prefer to use.



3. Press the **START** pad.

HOW TO SET TIMED BAKE

To set the oven to cook for a specific time and turn off automatically.



1. Press the **BAKE** pad.



TEMP



2. Press the **TEMP UP** and/or **DOWN** arrow pads to set the oven temperature you prefer to use.



3. Press the **OVEN COOKING TIME** pad.



HOUR MIN



4. Press the **HOUR/MIN UP** and/or **DOWN** arrow pads to set the amount of time you prefer your foods to cook.



5. Press the **START** pad.

HOW TO SET DELAYED START TIME WITH TIMED BAKE

To set the oven to turn on at a later time of day, cook for a specific amount of time and turn off automatically.



1. Press the **BAKE** pad.



TEMP



2. Press the **TEMP UP** and/or **DOWN** arrow pads to set the oven temperature you prefer to use.



3. Press the **OVEN COOKING TIME** pad.



HOUR MIN



4. Press the **HOUR/MIN UP** and/or **DOWN** arrow pads to set the amount of time you prefer your foods to cook.



5. Press the **DELAY START TIME** pad.



HOUR MIN



6. Press the **HOUR/MIN UP** and/or **DOWN** arrow pads to set the time of day you prefer the oven to turn on.



7. Press the **START** pad.

These oven operations may be used when roasting.

The oven will cut off at the end of the cooking time unless the cook and hold feature has been activated.



OPERATION Broiling

Broiling is cooking by direct heat from the upper element. The oven door should remain open to the broil stop position during broiling.

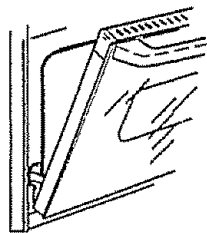

It is not necessary to preheat the oven when broiling. Use the broiler pan and grid that came with your range. Both are designed for proper drainage of fat and liquids.



If foil is used it must be molded tightly to the grid and slits cut into the foil to match

those of the grid. This allows fats and liquids to drain into the broiler pan, preventing fire and excessive smoke.

Always remove the pan and grid from the oven. Storing or forgetting a soiled broiler pan in the oven is a potential smoke or fire hazard.



The U.S. Department of Agriculture notes that meat cooked rare is popular, but meat cooked to only 140°F (rare) means that some food poisoning organisms may survive.

The closer you place foods to the broil element, the faster foods brown on the outside yet remain red to pink in the center.

Moving meats away from the element will allow the meat to cook to the center while browning on the outside. Cook side 1 at least 2 minutes longer than side 2. If your oven is connected to 208 volts, you may want to use a higher rack position and/or broil foods longer.

The size, weight, thickness, starting temperature and your preference of the doneness of the meat will affect broiling. This chart is based on meats at refrigerator temperature.

| FOOD | RACK POSITION | TOTAL TIME (MIN.) |
|------------------------------|---------------|-------------------|
| Steak 1" thick | 3 | 9-11 |
| Ground beef patties 1" thick | 3 | 16-18 |
| Pork Chops-1/2" thick | 3 | 27-29 |
| Fish (fillets) | 3 | 11-13 |
| Chicken (pieces) | 2 | 45-55 |

HOW TO SET BROIL

- 1 a. Press the **BROIL** pad. (This will automatically set **HI Broil**).
- 1 b. While the set indicator is flashing in the display, press the **BROIL** pad again if you prefer to use **Lo Broil**. Use **Lo Broil** to cook foods such as poultry or thick cuts of meat thoroughly without over-browning them.
2. Press the **START** pad.
3. When broiling is finished, press the **CLEAR/OFF** pad.



OPERATION

Setting Special Features

Your new touch pad control has additional features that you may choose to use. After making your selection, if you want to change the setting, follow the steps until the display shows your choice.

12 HOUR BAKING AND 3 HOUR BROILING SHUT-OFF

The control is automatically set to turn off the oven after 12 hours baking or 3 hours broiling should you forget and leave the oven on. If you want to remove this feature:

1. Press and hold, **at the same time**, the **BAKE** and **BROIL** pads for 3 seconds, until the display shows **SF**.
2. Press the **DELAY START TIME** pad. The display shows **12shdn** (12 hour shut-off).
Press the **DELAY START TIME** pad again. The display will show **no shdn** (no shut-off).
3. Press the **START** pad.

FAHRENHEIT OR CELSIUS TEMPERATURE SELECTION

Your oven control is set for the Fahrenheit temperature selections. Most recipes are given using the Fahrenheit scale. You can change this to use the Celsius selection.

1. Press and hold, **at the same time**, the **BAKE** and **BROIL** pads for 3 seconds, until the display shows **SF**.
2. **(a)** Press the **BROIL** pad. The control display will show the degrees sign and **F**.
(b) Press the **BROIL** pad again. This will change **F** (Fahrenheit) to **C** (Celsius).
3. Press the **START** pad.

12 HOUR, 24 HOUR MILITARY TIME CLOCK OR CLOCK BLACK OUT

Your control is set to use the 12 hour clock. If you prefer to use the 24 hour Military Time clock or black out the display:

1. Press and hold, **at the same time**, the **BAKE** and **BROIL** pads for 3 seconds, until the display shows **SF**.
2. **(a)** Press the **CLOCK** pad. The display shows **12hr**. If this is your choice press the **START** pad.
or
(b) Press the **CLOCK** pad again. The display will show **24hr**. Example: 5:00 on the 12 hour clock will show 17:00 hours on the military clock. If this is your choice press the **START** pad.
or
(c) Press the **CLOCK** pad again. The display will show **OFF**. If this is your choice press **START**. The display will not show time. (The Delay Start Time feature will not operate.)



OPERATION

Setting Special Features

CONTROL LOCKOUT

Your control will allow you to lock the touch pads so they cannot be activated when pressed. If you're worried about leaving the oven unsupervised, activate this feature.

1. Press and hold, **at the same time**, the **BAKE** and **BROIL** pads for 3 seconds, until the display shows **SF**.
2. **(a)** Press the **CLEAN** pad. The display shows **LOC OFF** (lockout off).
(b) Press the **CLEAN** pad **again**. The display will show **LOC ON** (lockout on).
3. Press the **START** pad.

This feature can only be set when the oven is not in use.

When this feature is on, the display will show **LOC**, if a touch pad is pressed. (This feature will not affect the Clock, Timer or Oven light pads.)

COOK AND HOLD

Your new control has a cook and hold feature for timed cooking only that will keep hot cooked foods warm up to 3 hours after the timed cooking is finished. To activate this feature:

1. Press and hold, **at the same time**, the **BAKE** and **BROIL** pads for 3 seconds, until the display shows **SF**.
2. **(a)** Press the **OVEN COOKING TIME** pad. The display will show **Hld OFF**.
(b) Press the **OVEN COOKING TIME** pad **again** to activate the feature. The display will show **Hld ON**.
3. Press the **START** pad.

CHANGING THE SPEED OF THE UP OR DOWN ARROW PADS

This special feature will allow you to change the speed; #1 means speed of change is slow up to #5 which means speed of change is fast. To set the speed you prefer, follow these steps:

1. Press and hold, **at the same time**, the **BAKE** and **BROIL** pads for 3 seconds, until the display shows **SF**.
2. Press the **UP** arrow pad. The display will show the current set speed.
3. Press the **UP** arrow to increase the speed up to the number 5.
or
Press the **DOWN** arrow pad to decrease the speed down to the number 1.
4. Press the **START** pad.



CARE AND CLEANING

Self-Cleaning Cycle

PREPARING YOUR OVEN FOR A SELF-CLEAN CYCLE

1. Remove the broiler pan and grid, oven racks, utensils and any foil that may be in the oven.
2. Soil on the front frame, 1" inside the oven, and outside the door gasket will need to be cleaned by hand.

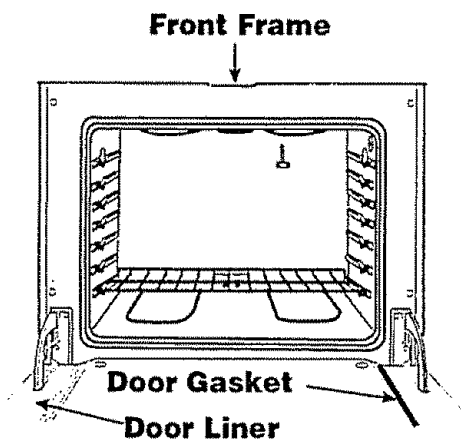

Clean these areas with hot water, soap-filled steel wool pads or cleansers such as Soft Scrub® to remove any soil. Rinse well with clean water and dry.

3. Wipe up any heavy spillovers on the oven bottom.
4. Do not clean the door gasket. The fiberglass material of the oven door gasket cannot withstand abrasion. It is essential for the gasket to remain intact. If you notice it becoming worn, frayed or displaced on the door, it should be replaced.

OVEN DOOR GASKET

The door gasket is designed to have a 5-6" gap at the bottom of the door. This allows for proper air circulation.

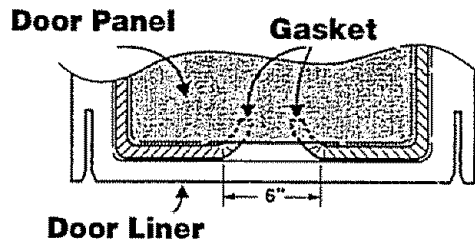

It is normal for your oven door to give the appearance of not having a good seal against the range. This is due to the gasket. The location of the gasket on the oven door maintains a good seal and prevents any heat loss.



Utensils should never be left in the oven during a self-clean cycle.

The oven racks may be cleaned during the self-clean cycle, but will lose their luster and become hard to slide. If you choose to leave them in during the cycle, wiping them down with vegetable oil after the cycle will help them slide easier.

For the first clean cycle, vent the room with an opened window or hood vent. This will reduce the odor when heating new parts.







CARE AND CLEANING

Self-Cleaning Cycle

TO SET A CLEAN CYCLE

The Clean Cycle, including cool down time, is automatically set for 4 hours, but you may change this from 3 hours if oven is lightly soiled up to 5 hours if oven is heavily soiled.

-  1. Press the **CLEAN** pad. 4 hours will show in the display.
- 
 2. If you want to change the length of clean time press the **HOUR/MIN UP** and/or **DOWN** arrow pad.
-  3. Press the **START** pad.

TO STOP A CLEAN CYCLE

Simply press the **CLEAR/OFF** pad. You will need to wait for the oven temperature to drop below the lock temperature (approx. 1 hour) before attempting to open the door.







AFTER THE CYCLE

After the cycle, you may notice some white ash in the oven. Just wipe it up with a damp cloth or sponge.

If white spots remain, scrub them with a soap-filled steel wool pad. Be sure to rinse thoroughly. These are usually deposits of salt that cannot be removed during the cycle.

If for any reason you are not satisfied with the cleaning results, just repeat the cycle.

TO SET A DELAYED START CYCLE

-  1. Press the **CLEAN** pad.
- 
 2. If you want to change the length of clean time press the **UP** and/or **DOWN** arrow pads.
-  3. Press the **TIME DELAY START** pad.
- 
 4. Press the **UP** or **DOWN** arrow pads to set the time you prefer the clean cycle to start.
-  5. Press the **START** pad.



CARE AND CLEANING

Cleaning and Removable Parts

CONTROL PANEL

CLEANING MATERIALS

- Dishwashing detergent
- Warm water
- Soft cloth

Do not use abrasive cleaners, industrial cleaners or bleach.

BROILER PAN AND GRID

CLEANING MATERIALS

- Dishwashing detergent
- Warm water
- Soap-filled scouring pad
- Commercial oven cleaner

TO CLEAN

Allow the pan to soak. Sprinkle the grid with dishwashing detergent and cover with a damp cloth or paper towel. Rinse and dry well. Scour as needed. You may also place both the pan and grid in the dishwasher.

SELF-CLEAN OVEN INTERIOR

Clean only as touch up between clean cycles. Use dishwashing liquid, warm water, or a soap-filled steel wool pad. Rinse well after cleaning and dry.

NEVER USE OVEN CLEANERS IN OR AROUND ANY PART OF THE OVEN.

When cleaning, be sure not to bend or displace the temperature sensor located on the back wall of the oven.

REPLACING THE OVEN LIGHT BULB



CAUTION: Be sure the oven light switch is in the off position.

Do not touch a hot light bulb with wet hands or a wet cloth. Wait until the bulb has cooled and use a dry cloth. Never touch the live collar of the bulb. If you are replacing a broken light bulb make sure the power supply is off.

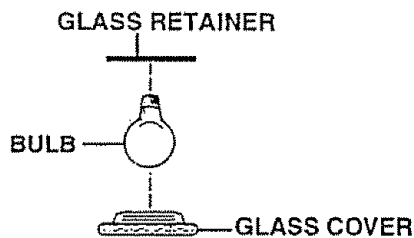

TO REMOVE THE COVER

1. Disconnect electrical power to the oven at the main circuit breaker or fuse box.
2. Unscrew the glass cover and remove.

REPLACE THE LIGHT BULB

Unscrew the light bulb and replace it with a 40-watt home appliance bulb.

TO REPLACE COVER

1. Screw down the glass cover



CARE AND CLEANING

Cleaning and Removable Parts

REMOVABLE OVEN RACKS

CLEANING MATERIALS

- Dishwashing detergent
- Warm water
- Scouring pad or soap-filled steel wool pad

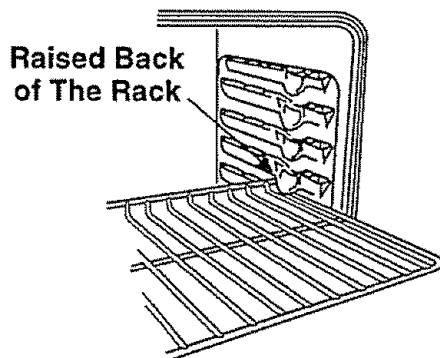

TO REMOVE

1. Pull the racks out to the stop lock position.
2. Pull up the front of the rack and slide under the bump off the rack guide.

TO CLEAN

Clean with warm water and detergent. For hard to remove stains, gently scrub with a scouring pad or a soap-filled steel wool pad. Rinse well.

TO REPLACE

1. Place the raised back of the rack onto the rack guides.
2. Lift the front of the rack until the raised back slides under the bump of the rack guides.
3. Slide the rack all the way back.

REMOVABLE OVEN DOOR

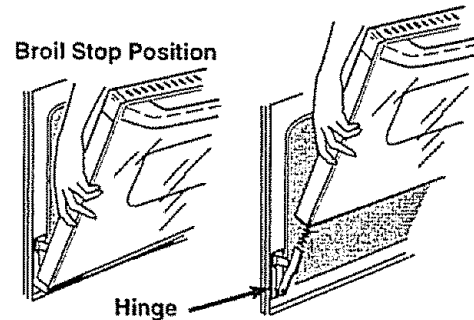

TO REMOVE

1. Open the door to the broil stop position.
2. Grasp the door at each side and lift up and off the hinges. **DO NOT LIFT DOOR BY THE HANDLE.**



CAUTION: When the door is removed and the hinge arms are at the broil stop position, as a precaution, cover the hinge arms with toweling or an empty paper towel roll. Do not bump or try to move the hinge arms while working in the oven area. They could snap back causing injury to the hands or damage the porcelain finish of the front frame.

TO REPLACE

1. Make sure the hinge arms are in the broil stop position.
2. Lift the door by the sides.
3. Line up the slots at the bottom edge of the door with the hinge arms.
4. Slide the door down onto the hinge arms as far as it will go.
5. Close the door.



BEFORE CALLING FOR SERVICE

To save you time and money, before making a service call check the list below for any problem you may feel you have with the performance of your range. If the problem is something you cannot fix use the Consumer Service Numbers located at the back of this manual. **When making any calls have the Model No., Repair Parts list, Use and Care Manual and the Date of Purchase available.**

| PROBLEM | POSSIBLE CAUSE | POSSIBLE SOLUTION |
|------------------------------------------------------------------------------------|--------------------------------------------------------------------------------------------------------------------------|----------------------------------------------------------------------------------------------------------------------------------------------------------------------------------------------------------------------------|
| The display of your control is flashing "F" followed by a number or letter. | Range malfunction | Press the CLEAR/OFF pad. Let the oven cool for 1 hour and enter an oven or cleaning operation. If code repeats, call for service. |
| Oven and oven control will not work. | No power to range. | Check the circuit breaker or fuse. Make sure the power cord is plugged in. |
| Oven temperature seems inaccurate. | Thermostat calibration. | See the adjustments described following this section. |
| Oven will not unlock. | Clean cycle is not finished. | Oven temperature must drop below the lock temperature before the door will unlock. |
| Oven light will not work. | a. Light switch in off position b. Oven light bulb burned out. | a. Check oven light switch on the control panel. b. Check the oven light bulb. |
| Oven did not clean or results were poor. | a. Controls were not set properly. b. Clean cycle was interrupted. c. Oven was soiled heavily | a. Check the self-cleaning section of this manual. b. The normal clean cycle should last 4 hours. c. Heavy spillovers should be removed before the cycle is set. You can also repeat the cycle. |



BEFORE CALLING FOR SERVICE

| PROBLEM | POSSIBLE CAUSE | POSSIBLE SOLUTION |
|-------------------------------------|-----------------------------------------------------------|------------------------------------------------------------------------------------------|
| Oven smokes. | a. Dirty oven. | a. Check for heavy spillover. |
| | b. Improper use of aluminum foil. | b. Use of foil not recommended |
| | c. Broiler pan containing grease left in the oven. | c. Clean pan and grid after each use. |
| Foods do not bake properly. | a. Oven is not preheated. | a. Be sure to preheat until the tone sounds. |
| | b. Improper rack or pan placement. | b. Maintain uniform air space around pans and utensils. See oven cooking section. |
| | c. Oven vent blocked or covered. | c. Keep vent clear. |
| | d. Improper use of foil. | d. Racks should not be covered during baking. |
| | e. Improper temperature setting for utensil used. | e. Reduce temperature 25 degrees for glass or dull/darkened pans. |
| | f. Recipe not followed. | f. Check recipe and measurement. |
| | g. Improper oven control calibration. | g. Check the temperature adjustment following this section. |
| | h. Range and oven rack not level. | h. Check the installation instructions for leveling. |
| Foods do not broil properly. | a. Improper rack position. | a. Check broil pan placement; see broiling section |
| | b. Oven preheated. | b. Do not preheat when broiling. |
| | c. Improper use of foil. | c. Check broiling section. |
| | d. Oven door closed during broiling. | d. Open door to broil stop. |
| | e. Low voltage (208 Volts). | e. Use higher rack position and/or longer cooking time. |
| | f. Improper broiling time. | f. Check broiling chart in broiling section. |



“DO IT YOURSELF” TEMPERATURE ADJUSTMENT

You may feel that your new oven cooks differently than the oven it replaced. We recommend that you use your new oven a few weeks to become more familiar with it, following the times given in your recipes as a guide.

If you think your new oven is too hot (burning foods) or not hot enough (foods are undercooked) you can adjust the temperature yourself. The appearance and texture of foods is a better indicator of oven accuracy than oven thermometers, to check the temperature setting of your new oven. These thermometers can vary by 20-40 degrees. In addition, the oven door must be opened to read these thermometers. Opening the door will change the temperature of the oven.

To decide how much to change the temperature, set the oven temperature 25 degrees higher (if foods are undercooked) or 25 degrees lower (if foods are burning) than the temperature in your recipe, then bake. The results of this “test” should give you an idea of how much the temperature should be changed.

TO MAKE THE ADJUSTMENT



+



1. Press and hold down both the **BAKE** and **BROIL** pads for 3 seconds, until the display shows **SF**.

2. Press the **BAKE** pad. A factory set 2 digit number will show in the display, usually 00.

If you think the oven is not hot enough,



TEMP



- 3a. Press the **TEMP UP** arrow pad to **increase (+)** the temperature up to **+35°F**.
- 3b. Press the **TEMP DOWN** arrow pad to **decrease (-)** the temperature down to **-35°F**.
4. Press the **START** pad.

This increased or decreased temperature setting will remain in memory until the above steps are repeated. A power failure will not affect this setting.

The broil and self-clean temperatures will not be affected.



RANGE WARRANTY

FULL ONE YEAR WARRANTY ON THE FUNCTIONING OF ALL PARTS EXCEPT GLASS PARTS

If, within one year from the date of installation, any part, other than a glass part, fails to function properly due to a defect in material or workmanship, Sears will repair or replace it, free of charge.

FULL 30-DAY WARRANTY ON GLASS PARTS AND FINISH OF PORCELAIN ENAMEL, PAINTED OR BRIGHT METAL FINISHED PARTS

If, within 30 days from the date of installation, any glass part or the finish on any porcelain enamel, painted or bright metal part is defective in material or workmanship, Sears will replace the part, free of charge.

FULL 90-DAY WARRANTY ON MECHANICAL ADJUSTMENTS

For 90 days from the date of installation, Sears will provide, free of charge, any mechanical adjustments necessary for proper operation of the range, except for normal maintenance.

If the range is subjected to other than private family use, the above warranty coverage is effective for only 90 days.

WARRANTY SERVICE IS AVAILABLE BY CONTACTING THE NEAREST SEARS SERVICE CENTER/ DEPARTMENT IN THE UNITED STATES

This warranty applies only while this product is in use in the United States. This warranty gives you specific legal rights, and you may also have other rights which vary from state to state.

Sears Roebuck and Co. Dept. 817 WA Hoffman Estates, IL 60179

To further add to the value of your Range, Buy a Sears Maintenance Agreement.

| Years of Ownership Coverage | 1st Year | 2nd Year | 3rd Year |
|-----------------------------------------------------------------------|---------------------|-----------|-----------|
| 1 Replacement of Defective Parts other than Porcelain or Glass | W | MA | MA |
| 2 Mechanical Adjustment | 90 DAYS W | MA | MA |
| 3 Porcelain and Glass Parts | 30 DAYS W | MA | MA |
| 4 Annual Preventive Maintenance Check at your request | MA | MA | MA |

W - Warranty MA - Maintenance Agreement

Kenmore Ranges are designed, manufactured and tested for years of dependable operation. Yet, any modern appliance may require service from time to time. The Sears Warranty plus the Sears Maintenance Agreement provides protection from unexpected repair bills and assures you of enjoying maximum range efficiency.

The chart above compares the warranty and Maintenance Agreement and shows you the benefits of a Sears Range Maintenance Agreement.

Contact your Sears Sales Associate or Local Sears Service Center today and purchase a Sears Maintenance Agreement.



**For the repair or replacement parts you need
delivered directly to your home**

Call 7 am - 7 pm, 7 days a week

1-800-366-PART

(1-800-366-7278)

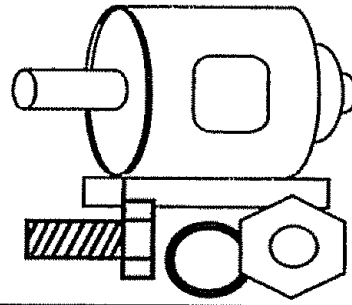

For in-home major brand repair service

Call 24 hours a day, 7 days a week

1-800-4-REPAIR

(1-800-473-7247)

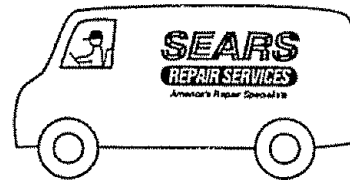

**For the location of a
Sears parts and Repair Center in your area**

Call 24 hours a day, 7 days a week

1-800-488-1222



**For information on purchasing a Sears
Maintenance Agreement or to inquire
about an existing Agreement**

Call 9 am - 5 pm, Monday-Saturday

1-800-827-6655

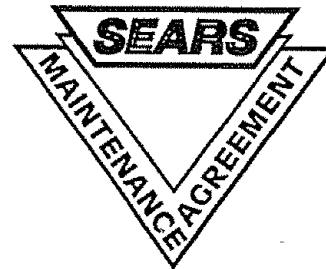

MANUAL DEL CONSUMIDOR



HORNO ELECTRICO DE PARED DE 30" DE UNA UNIDAD CON AUTOLIMPIEZA

MODELO NO.

911. 41065

911. 41066

911. 41069

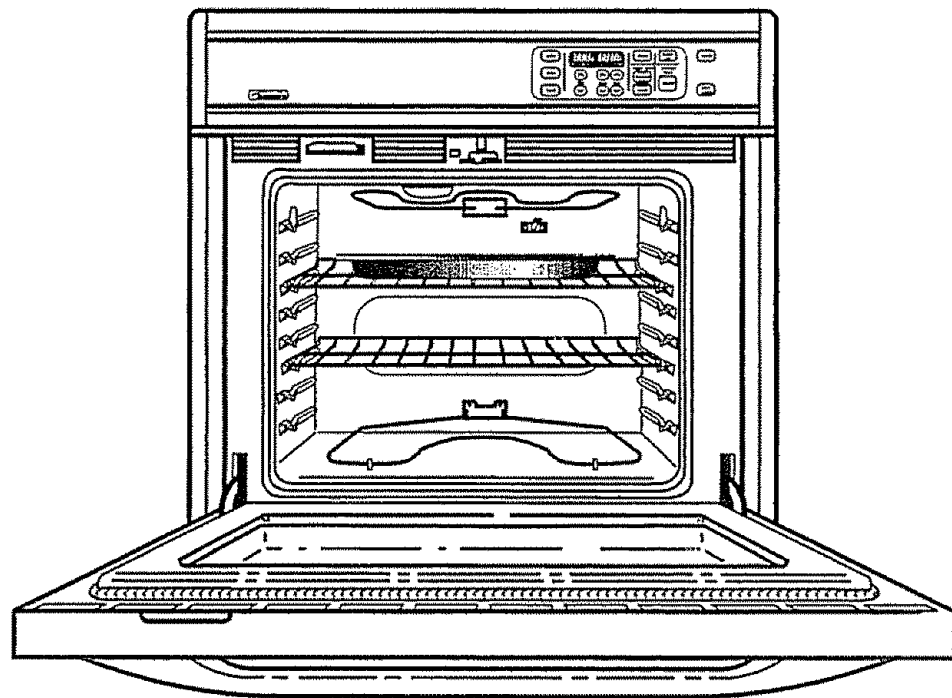

PRECAUCION:

Lea y siga todas las reglas y las instrucciones para el funcionamiento antes de usar este producto por primera vez.

- **Instrucciones de Seguridad**
- **Funcionamiento**
- **Cuidado y Limpieza**
- **Cómo Resolver Problemas**

Sears, Roebuck and Co., Hoffman Estates, IL 60179 U.S.A.

229C**4020P129** (SR-10343)



HORNO DE 30" CON AUTOLIMPIEZA

Indice



INSTRUCCIONES DE SEGURIDAD

Seguridad en el uso del horno 3-4

OPERACION

Cómo sacar la cinta de empaque .. 5
 Características de su horno 5
 Control de horno, reloj, cronómetro 6
 Dial de control 7
 Reloj 8
 Cronómetro de la cocina 8
 Tonos 9
 Código F 9
 Consejos para cocinar en el
 horno 10-11
 Cómo hornear 12
 Cómo asar 13
 Funciones especiales 14-15

CUIDADO Y LIMPIEZA

El ciclo de autolimpieza 16-17
 Interior del horno 18
 Cacerola y parrilla para asar a la
 parrilla 18
 Luz del horno 18
 Parrillas del horno 19
 Puerta del horno 19

COMO RESOLVER PROBLEMAS

Antes de llamar para un servicio
 20-21
 Ajustes a la temperatura 22
 Garantía 23
 Números para servicio del
 consumidor 24

Para su conveniencia y referencia futura, por favor escriba el número de modelo y serie en el espacio que se provee. Están ubicados en el marco frontal detrás de la puerta.

Número de modelo:

Número de serie:



INSTRUCCIONES DE SEGURIDAD IMPORTANTES

GUARDE ESTAS INSTRUCCIONES

Lea todas las instrucciones antes de usar este aparato. Cuando use aparatos a gas o eléctricos, se deberían seguir precauciones de seguridad, incluyendo lo siguiente:



IMPORTANTE: Para garantizar su seguridad, la de su familia y la de su hogar, por favor lea su Manual del Consumidor cuidadosamente. Manténgalo a la mano para referencias. Ponga mucha atención a las secciones de seguridad.

ASEGÚRESE que su horno sea instalada por un técnico especializado y que haga tierra adecuadamente.

- **NO DEJE** a los niños sin vigilancia cerca de un horno que se esté usando.
- **ENSEÑE A LOS NIÑOS A** no jugar con los controles o cualquier parte del horno, no sentarse, subirse o pararse sobre la puerta del horno.
- **PRECAUCION: NUNCA GUARDE** artículos que sean de interés para los niños en el panel trasero o en los gabinetes sobre el horno. Los niños que se suban sobre el horno podrían resultar gravemente heridos.
- **GUARDE ESTE** libro para un uso futuro.
- **NUNCA TRATE** de reparar o reemplazar una parte del horno a menos que las instrucciones se den en este manual. Todo otro trabajo debería ser hecho por un técnico especializado.
- **NUNCA USE** su horno para entibiar o calentar una habitación.
- **SIEMPRE MANTENGA** los revestimientos combustibles de las paredes, cortinas y otros paños a una distancia prudente del horno.
- **NUNCA USE** una toalla u otro paño abultado como agarradera y asegúrese que la agarradera esté seca. Las agarraderas húmedas podrían causar quemaduras por vapor. **NO PERMITA** que las agarraderas toquen las superficies para cocinar calientes.
- **SIEMPRE MANTENGA** el área de la estufa despejada de cosas que se podrían quemar. Los alimentos, los utensilios de madera, la acumulación de grasa, la gasolina y otros vapores o líquidos inflamables se podrían incendiar. Los utensilios de plástico se podrían derretir y las comidas en conservas podrían explotar. Su horno nunca de debería usar para almacenar cosas.
- **SIEMPRE MANTENGA** el horno despejado de cosas que se podrían quemar (gasolina y otros vapores o líquidos inflamables).
- **NUNCA CALIENTE** contenedores de alimentos cerrados. El aumento de la presión puede causar que el contenedor explote y cause heridas.
- **NUNCA DEJE** frascos o latas con grasa o goteaduras dentro o cerca del horno.
- **NUNCA TRATE** de limpiar una cubierta caliente. Algunos limpiadores producen vapores tóxicos, y los paños o esponjas mojadas podrían causar quemaduras por vapor.
- **NUNCA USE** ropa suelta cuando use el horno.
- **ASEGÚRESE** que el horno esté instalado firmemente en un gabinete que esté bien pegado a la estructura de la casa.



INSTRUCCIONES DE SEGURIDAD IMPORTANTES

- **NO TOQUE** las superficies para calentar, las superficies cerca de ellas o las superficies interiores. Estas podrían estar suficientemente calientes para quemar aunque se vean de color oscuro. Durante y después del uso, no toque o permita que la ropa o materiales inflamables hagan contacto con las superficies calientes hasta que hayan tenido tiempo de enfriarse. Las otras superficies cerca de las ventanillas de ventilación del horno, puertas, ventanas también podrían estar suficientemente calientes para causar quemaduras.

SEGURIDAD EN EL USO DEL HORNO

- **COLOQUE LAS PARRILLAS DEL HORNO** en la posición deseada mientras el horno esté frío. Si las parrillas se deben mover mientras el horno está caliente, no permita que la agarradera haga contacto con el quemador caliente del horno.
- **DESPUES DE ASAR A LA PARRILLA**, siempre saque la cacerola y la parrilla para asar del horno y límpielas. Los sobrados de grasa en la cacerola para asar podrían incendiarse la próxima vez que usted use el horno.
- **SIEMPRE TENGA CUIDADO** cuando abra la puerta del horno. Deje que el aire caliente y el vapor escapen antes de mover los alimentos.
- **NUNCA USE** papel de aluminio para forrar el fondo del horno. El uso inadecuado del papel de aluminio podría resultar en un golpe de corriente o en un incendio.
- **NUNCA OBSTRUYA** la abertura de la ventilación del horno.

SEGURIDAD EN EL USO DE LA AUTOLIMPIEZA

- **LIMPIE SOLAMENTE** las partes que se listan en este manual. Siga todas las instrucciones para la limpieza.
- **NUNCA FRIEGUE**, mueva, o dañe el sello de la puerta en las estufas con autolimpieza.

- **NUNCA TRATE** de limpiar los utensilios, ollas, partes removibles o la cacerola y la parrilla para asar en el ciclo de autolimpieza
- **NO USE** limpiadores para hornos - No se debería usar ninguna clase de limpiador para hornos dentro o alrededor de cualquier parte del horno.

¡ADVERTENCIA DE SEGURIDAD IMPORTANTE!

California Safe Drinking Water and Toxic Enforcement Act requiere que el gobernador de California publique una lista de sustancias que el estado sepa que producen defectos reproductivos y requiere que los hombres de negocios adviertan a sus clientes del contacto potencial a tales sustancias. El aislante de fibra de vidrio en el horno con autolimpieza emitirá una muy pequeña cantidad de monóxido de carbono durante el ciclo de autolimpieza. El contacto se puede minimizar ventilando con una puerta o ventana abierta o usando un ventilador o una campana de ventilación.

¡LEA Y COMPRENDA ESTA INFORMACION AHORA!

Asegúrese que todos en su hogar sepan qué hacer en caso de incendio. Nunca use agua sobre un incendio de grasa, esto solamente extenderá las llamas.

FUEGO EN EL HORNO:

¡No trate de mover la cacerola!

1. Cierre la puerta del horno y apague los controles.
2. Si el incendio continúa, cuidadosamente abra la puerta, arroje soda para cocinar sobre el fuego, o use un extintor de químico seco, espuma o "halon".

CARACTERISTICAS DE SU HORNO

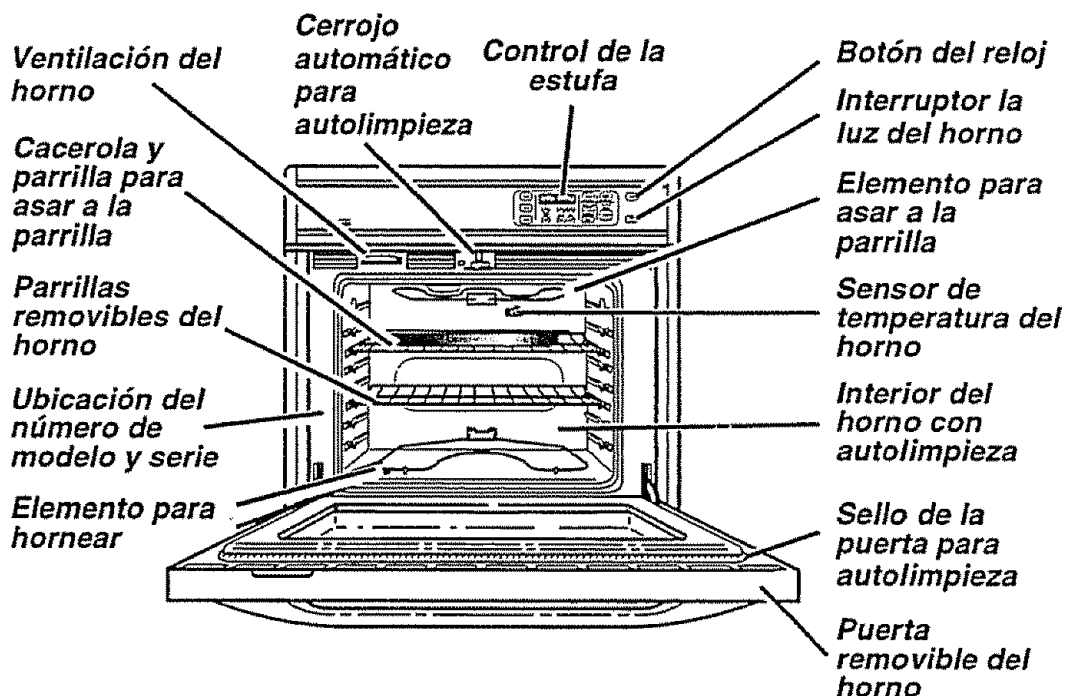

COMO SACAR LA CINTA DE EMPAQUE

Para sacar el residuo del adhesivo de la cinta de empaque, use detergente líquido para platos, aceite mineral o aceite para cocinar. Con un paño suave frótelos sobre el área y permita que se remoje. Enjague y seque bien. **Esto se debería hacer antes de encender al estufa por primera vez. La cinta no se puede sacar una vez que el horno se haya calentado.** La cinta de empaque se puede encontrar en las siguientes áreas: manilla de la puerta, área del panel de control, moldura de la puerta y área del horno.



OPERACION

Control Del Horno, Reloj Y Cronómetro

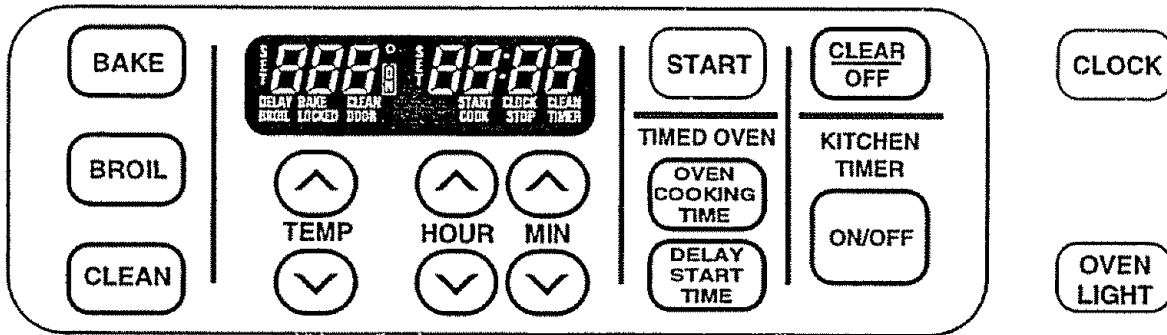

Su nuevo control de horno a botones le permitirá programar las funciones del horno con facilidad. Más abajo están los diferentes tipos de funciones y la descripción de cada uno.

FUNCIONES TRADICIONALES DEL HORNO

HORNEAR — Cocina los alimentos en el horno tradicional a una temperatura que varía de 170°F a 550°F.

ASAR A LA PARRILLA — Asa los alimentos en **ALTO** a 550°F o en **BAJO** a 450°F a calor directo del elemento superior. El asado a la parrilla se debe hacer con la puerta abierta en la posición de tope para asar a la parrilla.

LIMPIEZA — Limpia el área interior del horno por usted. Cuando el ciclo termina, el horno se apagará automáticamente.

FUNCIONES AUTOMATICAS DEL HORNO

OVEN COOKING TIME Programa la cantidad de tiempo en que usted desea cocinar los alimentos o en que el horno se limpie. El horno se apaga automáticamente al final de esta cantidad de tiempo.

DELAY START TIME Programa la hora del día en la cual usted desea que el horno se encienda. El horno se encenderá automáticamente a la hora que usted ha programado.

OTROS BOTONES

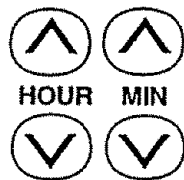

Los botones con las flechas para **SUBIR** o **BAJAR la HORAMIN** programan la hora del día, la cantidad de tiempo para cocinar, la cantidad de tiempo para limpiar, la hora para un comienzo demorado, y la hora del cronómetro de la cocina.



Los botones con las flechas **TEMP** seleccionan la temperatura para cocinar.



El botón **START** debe empujarse para activar cualquier función del horno.



El botón **CLEAR/OFF** se usa para cancelar cualquier función del horno y el tono de fin de ciclo. **No cancelará el Reloj o el Cronómetro de la Cocina.**



El botón **ON/OFF (ENCENDIDO/APAGADO)** se usa para encender o apagar el Cronómetro de la Cocina. No controlará ninguna otra función del horno.



El botón del **RELOJ** se usa para poner la hora del día.



Enciende y apaga la luz del horno.



OPERACION

Panel De Control



El Dial de Control es una referencia fácil para utilizar el control del horno. Más abajo están las descripciones para indicar cómo funciona el Dial de Control.

INDICADOR DE LA TEMPERATURA DEL HORNO — Este indicador tiene un propósito múltiple.

- **Muestra la temperatura**
- **Muestra un código de error** — “ERR” - Si el indicador de temperatura del horno pestaña “ERR”, entonces usted ha programado un tiempo o una temperatura incorrecta.
- **Muestra problemas el horno** — Si el control pestaña “F” y un número o letra, usted está experimentando un problema del horno. Por favor lea la sección **CODIGOS-F** en su manual.
- **INDICADOR DE ENCENDIDO** — Se encenderá cuando se programe una función del horno.

INDICADORES DE PROGRAMA — El indicador de programa pestañeará en combinación con una función del horno o una función automática para avisarle que necesita programar un tiempo o una temperatura. Ejemplo: “SET” y “BAKE” **pestañearán** para avisarle que necesita programar la temperatura del horno.

INDICADOR DE LA HORA — Muestra la hora del día, la cantidad de tiempo para cocinar, la hora para comenzar una función demorada para cocinar, limpiar, o la hora programada en el cronómetro de la cocina.

Muestra un código para recordar — “PUSH START” - Si el indicador de la hora del horno pestaña las palabras “PUSH START”, entonces usted tiene que empujar el botón **START** para activar su programa.

INDICADORES DE LAS FUNCIONES DEL HORNO — Muestran qué función ha sido programada, cuando la puerta del horno está enganchada, y si la función es demorada.



OPERACION

Reloj Y Cronómetro

RELOJ

El reloj debe ponerse a la correcta hora del día antes que una función demorada del horno funcione correctamente. La hora del día **NO SE PUEDE** cambiar durante una función automática del horno, pero **SE PUEDE** cambiar durante una función para hornear o para asar a la parrilla.

COMO PONER EL RELOJ



1. Empuje el botón **CLOCK**.
2. Empuje los botones con las flechas **SUBIR** o **BAJAR** para poner la hora correcta del día.
3. Empuje el botón **START**.

PARA VOLVER AL RELOJ

Mientras esté usando el horno para cocinar, empuje el botón **CLOCK**, si desea ver la hora del día. La hora presente del día se verá en el dial.

CORTE DE CORRIENTE

Si ha ocurrido un corte de corriente, la hora pestañeará en el dial y estará incorrecta. Ponga nuevamente el reloj a la hora.

Cualquier función para cocinar del horno que estaba en proceso tendrá que ser reprogramada.

CRONOMETRO DE LA COCINA

El cronómetro de la cocina se usa para medir el tiempo de los procesos para cocinar u otras actividades del hogar. No controla el horno. Se puede programar hasta 9 horas y 59 minutos. Contará hacia atrás en minutos hasta que llegue a los **ULTIMOS 60 SEGUNDOS**, entonces el control sonará una vez. Cuando la cuenta llegue a **CERO**, el control sonará 3 veces seguido de un sonido cada 6 segundos hasta que el botón **KITCHEN TIMER** se empuje. El sonido de cada 6 segundos se puede eliminar para ciclos futuros si se desea. Para las instrucciones de cómo eliminar estos sonidos continuos, vea **TONOS** en la página siguiente.

COMO PROGRAMAR EL CRONOMETRO

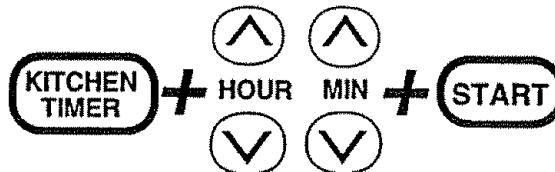

1. Empuje el botón **KITCHEN TIMER**.
2. Empuje los botones con las flechas **HORAS** o **MINUTOS** para poner la hora.
3. Empuje el botón **START**.
4. Cuando la cuenta llegue a cero, empuje el botón **KITCHEN TIMER** para apagar el tono.

Para cancelar el cronómetro durante la cuenta, empuje el botón **KITCHEN TIMER DOS VECES**.



OPERACION

Control Del Horno, Reloj Y Cronómetro

TONOS

El nuevo control tiene una serie de tonos que sonarán a tiempos diferentes. Estos tonos pueden sonar mientras usted programa una función del horno, o al final de una función del horno. También le avisará si existe un problema con una de las funciones. Más abajo están los tipos de tonos y una breve descripción de cada uno.

TONOS MIENTRAS PROGRAMA EL CONTROL—Cuando empuje un botón usted escuchará un tono. Este tono le hará saber que aplicó suficiente presión sobre el botón para activarlo. (Los botones con las flechas no suenan.)

TONO AL FINAL DE UN CICLO AUTOMATICO—Después de una función para cocinar automática, usted escuchará tres tonos cortos seguidos por un tono cada 6 segundos. El tono de cada 6 segundos seguirá sonando hasta que empuje el botón **CLEAR/OFF** o usted decida seleccionar el programa especial para cancelar y evitar que el tono de 6 segundos suene al final de un ciclo futuro.

COMO CANCELAR EL TONO DE 6 SEGUNDOS

1. Empuje y sujete los botones **BAKE** y **BROIL**, a la misma vez por 3 segundos, hasta que el dial muestre **"SF"**.
2. Empuje el botón **KITCHEN TIMER ON/OFF**. El dial mostrará **"CON BEEP"** (tono continuo).
3. Empuje el botón **KITCHEN TIMER ON/OFF** nuevamente. El dial mostrará **"BEEP"** (tono cancelado).
4. Empuje el botón **START**, para cancelar el tono y salir de este módulo especial.

Si desea regresar a los tonos de 6 segundos, repita los pasos de arriba hasta que el dial muestre su selección y empuje el botón para el comienzo (start).

TONO DE ATENCION—Este tono sonará si hace un error u omite algo mientras programa una función del horno.

Unos ejemplos serían:

- a. Programar un ciclo de limpieza y la puerta del horno no está bien cerrada.
- b. Programar una función y no empujar el botón **START**.
- c. Empujar un botón para una función adicional sin programar primero la temperatura o el tiempo.
- d. **ERR** pestañeará si usted programa una temperatura inválida. Empuje el botón **CLEAR/OFF** para poner el dial en blanco y reprogramar la función del horno.

Cualquiera de estos se puede identificar rápidamente con mirar el dial.

TONO DE PRECALENTAMIENTO—Cuando programa una temperatura en el horno, el horno empieza a calentarse automáticamente. Cuando la temperatura dentro del horno llega a la temperatura que usted programó, sonará un tono para avisarle que el horno está listo para hornear.

CODIGO F

Si usted programa una función del horno y el control suena mientras el dial hace pestañear una **"F"** y un número o letra tal como **"F.4"** o **"F.1"**, es posible que exista un problema con el control o con el horno. Simplemente empuje el botón **CLEAR/OFF** y espere una hora. Trate de programar esa función nuevamente. Si el código se repite, escriba el código que pestañea y llame para un servicio. Dígame al técnico qué código estaba pestañeando.



OPERACION

Consejos Para Cocinar En El Horno

OLOR U OLORES FUERTES

Es normal sentir un poco de olor cuando use su horno por primera vez. Para ayudar a eliminar este olor, **ventile la habitación abriendo una ventana o usando una campana de ventilación.**

PAPEL DE ALUMINIO

IMPORTANTE: Nunca cubra el fondo del horno o la parrilla del horno con papel de aluminio. El uso inadecuado puede causar una mala circulación del calor, pobres resultados al hornear, y podría dañar el acabado del horno.

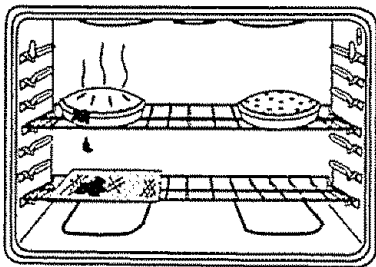

VENTILACION DEL HORNO

La ventilación del horno está ubicada debajo del panel de control. Esta área se podría calentar mucho durante el uso del horno. La ventilación es importante para la correcta circulación del aire. **Nunca obstruya la ventilación.**



NO MIRE

Si abre la puerta frecuentemente para mirar los alimentos, causará una pérdida de calor y malos resultados cuando hornee.

PRECALENTAMIENTO

El precalentamiento es subir el horno a la temperatura que va a usar cuando hornee.

SENSOR DE TEMPERATURA DEL HORNO

En la parte trasera del horno usted notará un pequeño tubo. Esto es un sensor de calor que mantiene la temperatura del horno. Nunca mueva o doble este tubo.

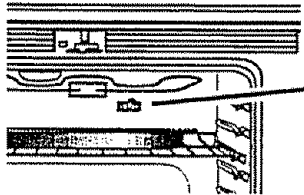

Sensor de temperatura del horno

ZONA DE TEMPERATURA BAJA

La zona de temperatura baja de su horno (entre 170° y 200°F) está disponible para mantener los alimentos tibios. Sin embargo, los alimentos no se deberían mantener a estas bajas temperaturas por más de 2 horas.

CUANDO USE UN COMIENZO DEMORADO

Cuando use su conveniente operación de Comienzo Demorado, los alimentos tales como productos lácteos, pescado, aves, etc., nunca se deberían dejar expuestos por más de una hora antes de ser cocinados. La temperatura ambiente y el calor de la luz del horno promueven el crecimiento de bacterias.



OPERACION

Consejos Para Cocinar En El Horno

CICLO DE LOS ELEMENTOS

El Sensor de Temperatura del Horno en la parte trasera del horno mide y controla continuamente la temperatura dentro del horno. Para mantener una temperatura programada constante, los elementos harán un ciclo de encendido y apagado mientras el horno cocina.

COMO COLOCAR LOS UTENSILIOS

Si está horneando con más de un utensilio, colóquelos de manera que cada uno tenga por lo menos de 1" a 1 1/2" de espacio de aire a su alrededor. Coloque los utensilios de manera que ninguno quede directamente encima de otro.

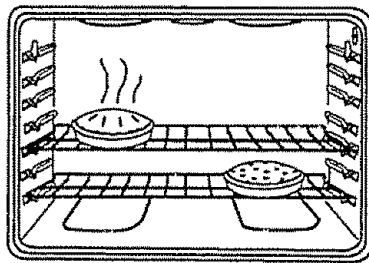

UTENSILIOS

BANDEJAS BAJAS PARA GALLETAS, sin lados, permiten que el aire circule alrededor de las galletas para que se doren en forma pareja.

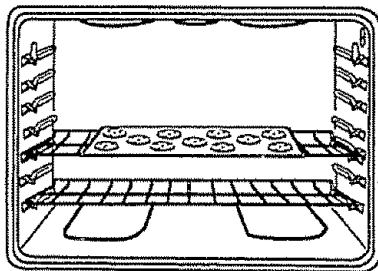

Las bandejas brillantes reflejan el calor, y son perfectas para los queques y panecillos rápidos que deben quedar con una corteza de color café claro.

UTENSILIOS DE VIDRIO, OSCUROS CONTRA PEGADURAS, U OPACOS POR LA EDAD, absorben el calor y pueden ser usados para panes con levadura, cortezas para pasteles o alimentos que tengan una corteza café. La temperatura del horno se debería reducir en 25°F.

PARRILLAS DEL HORNO

Las parrillas del horno están diseñadas con topes, una conveniencia y también una precaución de seguridad cuando las parrillas están colocadas correctamente en el horno, las guías tienen un tope para prevenir que las parrillas se den vuelta cuando se sacan del horno.

Tope en las guías para las parrillas

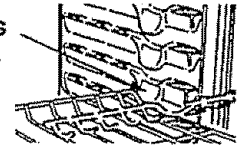

Su horno tiene siete (7) posiciones. La posición de más arriba es solamente una guía. La guía de más arriba no se puede usar como una posición para la parrilla.

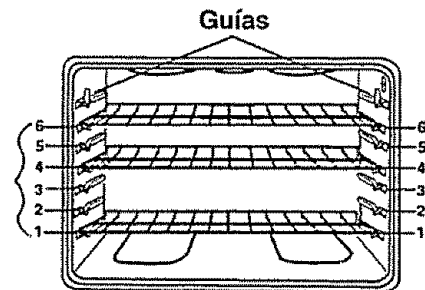

Siempre coloque las parrillas del horno en la posición correcta cuando el horno esté frío.





AJUSTE A LA TEMPERATURA DEL HORNO

Usted podría pensar que su horno nuevo cocina diferentemente al horno que reemplazó. Le recomendamos que use su horno nuevo por varias semanas para que se familiarice más con él, siguiendo los tiempos que se dan en la receta como una guía. Vea Ajustes-Hágalos Usted Mismo en la parte de atrás de este manual para hacer los ajustes si cree que su horno está funcionando demasiado caliente o frío para su preferencia.











OPERACION Cómo Hornear

COMO PROGRAMAR PARA HORNEAR

1. Empuje el botón **BAKE**.

2. Empuje los botones con las flechas **TEMP** para programar la temperatura del horno que desea usar.

3. Empuje el botón **START**.















COMO HORNEAR EN FORMA AUTOMATICA

Para programar que el horno cocine por un tiempo determinado y se apague automáticamente:

1. Empuje el botón **BAKE**.

2. Empuje el botón con las flechas **TEMP** para seleccionar la temperatura del horno que usted desea usar.

3. Empuje el botón **OVEN COOKING TIME**.

4. Empuje el botón con las flechas **HORAS** y/o **MINUTOS** para seleccionar la cantidad de tiempo en que desea que los alimentos se cocinen.



5. Empuje el botón **START**.

COMO HORNEAR EN FORMA DEMORADA Y EN FORMA AUTOMATICA

Para programar que el horno se encienda a una hora posterior del día, cocine por una cantidad de tiempo específica y se apague automáticamente.

1. Empuje el botón **BAKE**.

2. Empuje el botón con las flechas **TEMP** para seleccionar la temperatura del horno que prefiere usar.

3. Empuje el botón **OVEN COOKING TIME**.

4. Empuje el botón con las flechas **HORAS** y/o **MINUTOS** para seleccionar la cantidad de tiempo en que desea cocinar los alimentos.



5. Empuje el botón **DELAY START TIME**.

6. Empuje el botón con las flechas **HORAS** y/o **MINUTOS** para programar la hora del día en la cual desea que el horno en encienda.



7. Empuje el botón **START**.

Estas operaciones del horno se pueden usar para asar.

El horno se apagará al término del tiempo para cocinar a menos que el programa para mantención de temperatura se haya activado.



OPERACION Como Asar A La Parrilla

Asar es cocinar al calor directo del elemento superior. La puerta del horno debería permanecer abierta en la posición de tope para asar cuando ase a la parrilla.

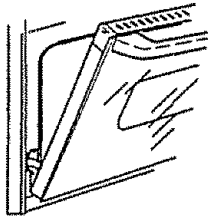

No es necesario precalentar el horno cuando ase a la parrilla. Use la cacerola y la parrilla para asar que viene con su estufa. Ambas están diseñadas para drenar adecuadamente la grasa y los líquidos.



Quando use papel de aluminio, el papel de aluminio debe estar moldeado firmemente a

la parrilla y los cortes en el papel deben coincidir con los cortes de la parrilla. Esto permite que la grasa y los líquidos caigan a la cacerola, evitando que se produzca un incendio y humo excesivo.

Siempre saque la cacerola y la parrilla del horno. Guardar y olvidar una cacerola para asar sucia en el horno es un peligro para producir un incendio o humo.

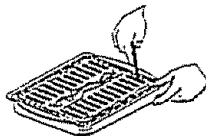

El Departamento de Agricultura de los Estados Unidos nota que las carnes cocinadas crudas son populares, pero que la carne que se cocina hasta sólo 140°F, (cruda) significa que algunos organismos venenosos podrían sobrevivir.

Mientras más cerca coloque los alimentos del elemento para asar, más rápido se dorarán por afuera, pero quedando rojo o rosado en el centro.

Colocando las carnes lejos del elemento permitirá que las carnes se cocinen en el centro mientras se doran por afuera.

Usando estas posiciones, cocine el lado 1 por lo menos 2 minutos más que el lado 2. Si su horno está conectado a 208 voltios, usted podría usar una posición de parrilla más alta y/o cocinar los alimentos por más tiempo.

El tamaño, peso, grosor, temperatura inicial y su preferencia personal afectará el asado a la parrilla. Esta tabla está basada en carnes a la temperatura del refrigerador.

| ALIMENTO | POSICION DE PARRILLA | TIEMPO TOTAL (minutos) |
|-------------------------------------|----------------------|------------------------|
| Bistec 1" de grueso | 3 | 9-11 |
| Tortas de carne molida-1" de grueso | 3 | 16-18 |
| Chuletas de cerdo-1/2" de grueso | 3 | 27-29 |
| Pescado (filetes) | 3 | 11-13 |
| Pollo (presas) | 2 | 45-55 |

COMO ASAR A LA PARRILLA

- 1a. Empuje el botón **BROIL**. (Esto automáticamente programa **ASADO** en **HI-ALTO**).
- 1b. Mientras el indicador de programa pestaña en el dial, empuje nuevamente el botón **BROIL** si prefiere asar en **BAJO (LO)**. Ase en **LO (BAJO)** para cocinar bien alimentos tales como aves o cortes de carne gruesos sin que se doren demasiado.
2. Empuje el botón **START**.
3. Cuando termine de asar, empuje el botón **CLEAR/OFF**.



OPERACION

Cómo Seleccionar Programas Especiales Del Control

El nuevo control a botones tiene programas adicionales que usted puede seleccionar. Después de hacer su selección, si desea cambiarla, siga los pasos hasta que el dial muestre su nueva selección.

APAGADO DESPUES DE HORNEAR POR 12 HORAS O DE ASAR A LA PARRILLA POR 3 HORAS

El control se programa automáticamente para apagarse después de hornear por 12 horas o después de asar a la parrilla por 3 horas en caso que se le olvide y deje el horno encendido. Si desea eliminar este programa:

1. Empuje y sujete, **al mismo tiempo**, el botón **BAKE** y **BROIL** por 3 segundos, hasta que el dial muestre **SF**.
2. Empuje el botón **DELAY START TIME**. El dial muestra **12shdn** (apagado en 12 horas).
Empuje el botón **DELAY START TIME** nuevamente. El dial mostrará **no shdn** (no apagado).
3. Empuje el botón **START**.

SELECCION DE TEMPERATURA EN FAHRENHEIT O CENTIGRADOS

El control del horno está programado para la selección de temperaturas en Fahrenheit. La mayoría de las recetas se dan usando la escala Fahrenheit. Usted puede cambiar esto y usar una selección en Centígrados.

1. Empuje y sujete, **al mismo tiempo**, los botones **BAKE** y **BROIL** por 3 segundos, hasta que el dial muestre **SF**.

2. **(a)** Empuje el botón **BROIL**. El dial del control mostrará el signo para grado y **F**.
(b) Empuje el botón **BROIL** nuevamente. Esto cambiará **F** (Fahrenheit) a **C** (Centígrado).
3. Empuje el botón **START**.

RELOJ A 12 HORAS, HORA MILITAR DE 24 HORAS O EN BLANCO

Su control está programado para usar el reloj en 12 horas. Si usted prefiere usar Hora Militar de 24 horas o poner el dial en blanco, se hace así:

1. Empuje y sujete, **a la misma vez**, el botón **BAKE** y **BROIL** por 3 segundos, hasta que el dial muestre **SF**.
2. **(a)** Empuje el botón **CLOCK**. El dial mostrará **12hr**. Si ésta es su selección, empuje el botón **START**.

o

(b) Empuje el botón **CLOCK** nuevamente. El dial mostrará **24hr**.
Ejemplo: 5:00 en el reloj de 12 horas leerá 17:00 en el reloj de 24 horas.
Empuje el botón **START**.

or

(c) Empuje el botón **CLOCK** nuevamente. El dial ahora mostrará **OFF**. Si ésta es su selección, empuje el botón **START**. La hora no se mostrará en el dial. (La función delay start no funcionará.)



OPERACION **Cómo Seleccionar** **Programas Especiales**

CONTROL DE CIERRE

El control le permitirá cerrar los botones de manera que no se puedan activar cuando los empuje. Si se preocupa de dejar el horno sin supervisión, active este programa.

1. Empuje y sujete, **a la misma vez** por 3 segundos, el botón **BAKE** y **BROIL**, hasta que el dial muestre **SF**.
2. (a) Empuje el botón **CLEAN**. El dial muestra **LOC OFF** (cierre inactivo).
(b) Empuje el botón **CLEAN** **nuevamente**. El dial mostrará **LOC ON** (cierre activado).
3. Empuje el botón **START**.

Este programa se puede seleccionar solamente cuando el horno no está en uso.

Cuando este programa esté activado, el control sonará y el dial mostrará **LOC**, si se empuja un botón. Los botones Clock, Timer o Oven Light no son afectados.

COCINAR Y MANTENER LA TEMPERATURA

Su nuevo control tiene una función para cocinar y mantener la temperatura para cocinar automáticamente solamente que mantendrá los alimentos tibios hasta 3 horas después que el cocinado automático haya terminado. Para activar esta función:

1. Empuje y sujete, **a la misma vez**, los botones **BAKE** y **BROIL** por 3 segundos, hasta que el dial muestre **SF**.

2. (a) Empuje el botón **OVEN COOKING TIME**. El dial mostrará **HLd OFF**.
(b) Empuje el botón **OVEN COOKING TIME** **nuevamente** para activar este programa. El dial mostrará **HLd ON**.
3. Empuje el botón **START**.

COMO CAMBIAR LA VELOCIDAD DE LOS BOTONES CON LAS FLECHAS

Este Programa Especial le permitirá cambiar la velocidad; #1 significa que el cambio de velocidad es lento hasta #5 que significa que el cambio de velocidad es rápido. Para seleccionar la velocidad que prefiere, siga estos pasos:

1. Empuje y sujete, **a la misma vez**, los botones **BAKE** y **BROIL** por 3 segundos, hasta que el dial muestre **SF**.
2. Empuje el botón con la flecha **SUBIR**. El dial le mostrará una posición de velocidad entre 1 y 5.
3. Empuje la flecha **SUBIR** para aumentar la velocidad hasta el número 5.
o
Empuje el botón con la flecha **BAJAR** para disminuir la velocidad hasta el número 1.
4. Empuje el botón **START**.



El Ciclo De Autolimpieza

COMO PREPARAR SU HORNO PARA UN CICLO DE AUTOLIMPIEZA

1. Saque la cacerola y la parrilla para asar, la parrilla del horno, utensilios, y cualquier papel de aluminio que podría quedar en el horno.
2. La suciedad en el frente del marco, 1" dentro del horno, y alrededor del sello de la puerta del horno tendrá que ser limpiada a mano.

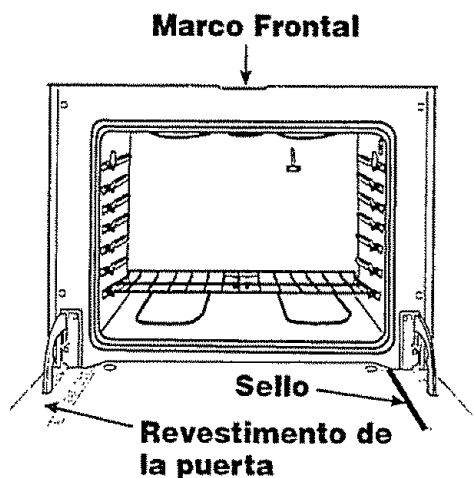

Limpe estas áreas con agua caliente, lanillas con jabón o limpiadores como Soft Scrub® para sacar cualquier suciedad. Enjuague bien con agua limpia y seque.

3. Limpie cualquier derrame pesado del fondo del horno.
4. No limpie el sello de la puerta del horno. El material de fibra de vidrio de la puerta del horno no soporta la abrasión. Es esencial que el sello permanezca intacto. Si nota que se está gastando, trizando, o saliendo de la puerta, debería ser reemplazado.

GUIDADO Y LIMPIEZA

SELLO DE LA PUERTA DEL HORNO

El sello de la puerta está diseñado para que tenga un espacio de 5-6" en el fondo del horno.

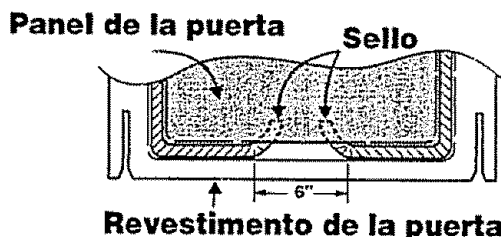

Esto permite la circulación adecuada del aire. Es normal que su horno dé la apariencia de no tener un buen sello sobre el horno. Esto se debe al sello. La ubicación del sello sobre la puerta del horno mantiene la puerta sellada y previene cualquier pérdida de calor.



Los utensilios nunca se deberían dejar dentro del horno durante un ciclo de autolimpieza.

Las parrillas del horno se podrían limpiar durante el ciclo de autolimpieza, pero perderán su brillo y se pondrán difíciles de deslizar. Si decide dejarlas dentro durante el ciclo de limpieza, páseles aceite vegetal para que se deslicen más fácilmente.

Durante el primer ciclo de limpieza, ventile la habitación con una ventana abierta o una campana de ventilación. Esto evitará el olor fuerte producido por el calentamiento de las partes nuevas.



OPERACION Ciclo De Autolimpieza

COMO PROGRAMAR UN CICLO DE LIMPIEZA

El Ciclo de Limpieza, incluyendo el tiempo de enfriamiento, está programado automáticamente por 4 horas, pero usted puede cambiar esto de 3 horas si el horno está levemente sucio a 5 horas si el horno está muy sucio.



1. Empuje el botón **CLEAN**. Mostrará 4 horas en el dial.

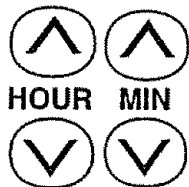

2. Empuje el botón con las flechas **HORAS/MINUTOS** para la Hora y los Minutos para seleccionar la cantidad de tiempo que usted desee que dure el ciclo.



3. Empuje el botón **START**.

COMO DETENER UN CICLO DE LIMPIEZA

Simplemente empuje el botón **CLEAR/OFF**. Usted necesitará esperar a que la temperatura del horno baje más que la temperatura de enganche (aprox. 1 hora) antes de tratar de abrir la puerta.

DESPUES DEL CICLO

Después del ciclo usted podría notar un poco de cenizas blancas en el horno. Simplemente límpielas con un paño o esponja húmeda.

Si algunas manchas blancas persisten, fríguelas con una lanilla de acero con jabón. Asegúrese de enjuagar bien. Estas son generalmente depósitos de sal que no se pueden sacar durante el ciclo.

Si por alguna razón usted no queda satisfecho con los resultados de la limpieza, simplemente repita el ciclo.

COMO PROGRAMAR UN CICLO DEMORADO



1. Empuje el botón **CLEAN**.

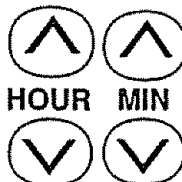

2. Si usted desea cambiar la cantidad de tiempo para limpiar, empuje los botones con las flechas **HORAS/MINUTOS**.



3. Empuje el botón **DELAY START TIME**.

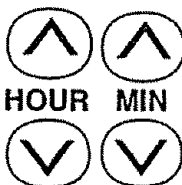

4. Empuje los botones con las flechas **HORAS/MINUTOS** para seleccionar la hora del día en que prefiere que el ciclo de limpieza empiece.



5. Empuje el botón **START**.



GUIDADO Y LIMPIEZA **Partes Removibles**

PANEL DE CONTROL

MATERIALES DE LIMPIEZA

- Detergente líquido para platos
- Agua tibia
- Paño suave

No use limpiadores abrasivos, limpiadores industriales, o blanqueadores (cloro).

CACEROLA Y PARRILLA PARA ASAR A LA PARRILLA

MATERIALES DE LIMPIEZA

- Detergente líquido para platos
- Agua tibia
- Lanillas de acero con jabón
- Limpiador comercial para hornos

COMO LIMPIAR

Permita que la cacerola se remoje. Ponga detergente para platos sobre la parrilla y cubra con un paño o una toalla húmeda por un rato. Friegue a medida que sea necesario. Lave, enjuague, y seque bien. Usted también podría poner la cacerola y la parrilla en la lavadora de platos.

INTERIOR DEL HORNO CON AUTOLIMPIEZA

Limpie solamente como un toque entre ciclos de limpieza. Use detergente líquido, agua tibia, o lanilla de acero con jabón. Enjuague bien después de limpiar y seque.

NUNCA USE LIMPIADORES DE HORNOS DENTRO O ALREDEDOR DE CUALQUIER PARTE DEL HORNO.

Quando limpie, asegúrese de no doblar o desplazar el sensor de temperatura ubicado en la pared trasera del horno.

COMO REEMPLAZAR EL FOCO DE LA LUZ DEL HORNO



PRECAUCION: Asegúrese que el interruptor de la luz del horno esté en posición de apagado. No toque un foco caliente con las manos o con un paño mojado. Espere hasta que el foco esté frío y use un paño seco. Nunca toque el collar de un foco que tenga electricidad. Si está reemplazando un foco quemado, asegúrese que la electricidad está desconectada.

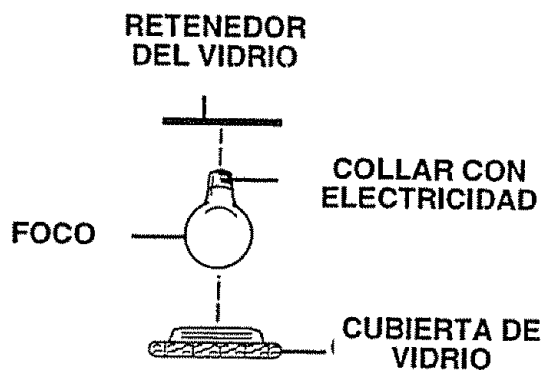

COMO SACAR LA CUBIERTA

1. Desconecte la electricidad hacia el horno en el circuito principal o en la caja de fusibles.
2. Desatornille la cubierta de vidrio y sáquela.

REEMPACE EL FOCO DE LA LUZ

Desatornille el foco y reemplácelo con un foco de hornos residenciales de 40 watts.

PARA RECOLOCAR LA CUBIERTA

1. Atornille lá cubierta de vidrio.



CUIDADO Y LIMPIEZA

Partes Removibles

PARRILLAS REMOVIBLES DEL HORNO

MATERIALES DE LIMPIEZA

- Detergente para platos
- Agua tibia
- Lanas para fregar o lanilla de acero con jabón

Parte trasera
levantada de
la parrilla

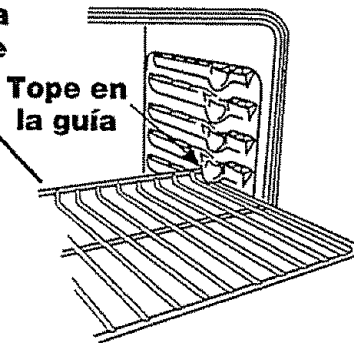

COMO SACAR

1. Tire las perrillas hasta la posición de tope.
2. Levante el frente de la parrilla y deslícela bajo el tope de la guía para las parrillas.

PARA LIMPIAR

Limpie con agua tibia y detergente. Para sacar manchas duras, friegue levemente con lana para fregar o con una lanilla de acero con jabón. Enjuague bien.

PARA COLOCAR NUEVAMENTE

1. Coloque la parte levantada de atrás de la parrilla sobre las guías.
2. Levante el frente de la parrilla hasta que la parte levantada de atrás se deslice por debajo del tope de las guías.
3. Deslice la parrilla hasta atrás.

PUERTA REMOVIBLE DEL HORNO

Posición de tope para asar a la parrilla

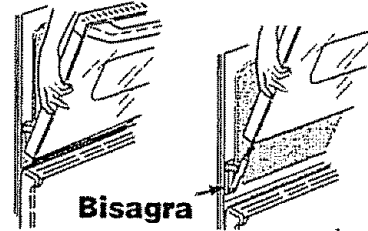

PARA SACAR

1. Abra la puerta hasta la posición para asar a la parrilla.
2. Tome la puerta de cada lado, levántela y sáquela de las bisagras. **NO LEVANTE LA PUERTA DE LA MANILLA.**



PRECAUCION: Cuando la puerta se saca y los brazos de las bisagras están en la posición de tope para asar a la parrilla, como precaución cubra los brazos de las bisagras con toallas o con un rollo de toallas vacío. No pase a llevar o trate de mover los brazos de las bisagras mientras esté trabajando en el área del horno. Se podrían devolver violentamente y causarle heridas en las manos o dañar el acabado de porcelana en el frente del marco.

PARA COLOCARLA NUEVAMENTE

1. Asegúrese que los brazos de las bisagras están en la posición de tope para asar a la parrilla.
2. Levante la puerta de ambos lados.
3. Coloque en línea las ranuras en la orilla del fondo del horno con los brazos de las bisagras.
4. Deslice la puerta hacia abajo sobre los brazos de las bisagras lo más posible.
5. Cierre la puerta.



ANTES DE LLAMAR PARA UN SERVICIO

Para ahorrar tiempo y dinero, antes de llamar para un servicio, revise la lista de más abajo para cualquier problema que usted crea que tiene con el funcionamiento de su estufa. Si el problema es algo que usted no puede reparar, use los Números de Servicio para el Consumidor que se encuentran al final de este manual. **Cuando haga un llamado, tenga disponible el número de modelo, lista de partes para reparaciones, manual de uso y cuidado y la fecha de compra.**

| PROBLEMA | POSIBLE CAUSA | POSIBLE SOLUCION |
|---------------------------------------------------------------------------|------------------------------------------------------------------------------------------------------------------------------------------------|-----------------------------------------------------------------------------------------------------------------------------------------------------------------------------------------------------------------------------------------------------|
| El dial del control pestaña una "F" seguida por un número o letra. | Mal funcionamiento del horno. | Empuje el botón CLEAR/OFF. Permita que el horno se enfríe por una hora y ponga nuevamente el horno en funcionamiento. Si el problema se repite, llame para un servicio. |
| El horno y los controles del horno no funcionan. | No pasa electricidad al horno. | Revise la caja del circuito o los fusibles. Asegúrese que el cordón de la corriente esté enchufado. |
| La temperatura del horno parece estar inexacta. | Calibración del termostato. | Vea los ajustes descritos que siguen esta sección. |
| La puerta del horno no se desengancha. | El ciclo de limpieza no ha terminado. | La temperatura del horno debe bajar a menos de la temperatura de enganche antes que la puerta pueda abrirse. |
| La luz del horno no funciona. | a. Interruptor de la luz en posición de apagado. b. Foco de la luz está quemado. | a. Revise la posición del interruptor de la luz del horno. b. Revise el foco de la luz del horno. |
| El horno no se limpió o los resultados fueron malos. | a. Los controles no se pusieron bien. b. El ciclo de limpieza fue interrumpido. c. El horno estaba demasiado sucio. | a. Lea la sección de autolimpieza de este manual. b. El ciclo de limpieza normal debería ser de 4 horas. c. Los derrames grandes se deberían limpiar antes de programar un ciclo. Usted también podría repetir el ciclo. |



ANTES DE LLAMAR PARA UN SERVICIO

| PROBLEMA | POSIBLE CAUSA | POSIBLE SOLUCION |
|---------------------------------------------------|--------------------------------------------------------------------------------------------------------------------------------------------------------------------------------------------------------------------------------------------------------------------------------------------------------------------------------------------------------------------------------------------------------------------------------------------------------------------------|----------------------------------------------------------------------------------------------------------------------------------------------------------------------------------------------------------------------------------------------------------------------------------------------------------------------------------------------------------------------------------------------------------------------------------------------------------------------------------------------------------------------------------------------------------------------------------------------------------------------------------|
| Horno humea. | <ul style="list-style-type: none">a. Horno sucio.b. Mal uso de papel de aluminio.c. Cacerola para asar con grasa se dejó en el horno. | <ul style="list-style-type: none">a. Vea que no hayan derrames.b. No se recomienda el uso del papel de aluminio.c. Limpie la cacerola y la parrilla después de cada uso. |
| Los alimentos no se hornean adecuadamente. | <ul style="list-style-type: none">a. El horno se precalentó.b. Posición incorrecta de la parrilla o la cacerola.c. La ventilación del horno está obstruida o cubierta.d. Uso incorrecto del papel de aluminio.e. Temperatura incorrecta para el utensilio usado.f. No se siguió la receta.g. Mala calibración del control del horno.h. El horno o la parrilla del horno no están niveladas. | <ul style="list-style-type: none">a. Asegúrese de precalentar hasta que suene el tono.b. Mantenga un espacio de aire uniforme alrededor de las ollas y utensilios. Vea la sección para cocinar en el horno.c. Mantenga la ventilación despejada.d. No cubra las parrillas cuando hornee.e. Reduzca la temperatura en 25 grados para utensilios de vidrio, oscuros u opacos.f. ¿Es la receta confiable y probada?g. Revise la sección de ajustes a la temperatura que sigue esta sección.h. Vea las instrucciones de instalación para la nivelación. |
| Los alimentos no se asan adecuadamente. | <ul style="list-style-type: none">a. Posición incorrecta de la parrilla.b. El horno se precalentó.c. Mal uso de papel de aluminio.d. La puerta del horno se cerró durante el asado a la parrilla.e. Bajo voltage (208 Voltios).f. Cantidad de tiempo incorrecta para asar. | <ul style="list-style-type: none">a. Revise la posición de las cacerolas; vea la sección para asar a la parrilla.b. No precaliente cuando ase a la parrilla.c. Lea la sección para asar a la parrilla.d. Abra la puerta a la posición de tope para asar.e. Use una posición de parrilla más alta y/o ase por más tiempo.f. Vea la tabla para asar en la sección de cómo asar a la parrilla. |



AJUSTES DE TEMPERATURA - "HAGALOS USTED MISMO"



Usted podría pensar que su nuevo horno cocina diferentemente al horno que reemplazó. Recomendamos que use su horno nuevo unas pocas semanas para que se familiarice con él, siguiendo los tiempos que se dan en las recetas como una guía.

Si cree que su nuevo horno está funcionando demasiado caliente (quema la comida) o no calienta lo suficiente (la comida no queda bien cocida) usted mismo puede ajustar la temperatura. La apariencia y la textura de los alimentos son mejores indicadores de la exactitud de un horno que un termómetro para hornos para controlar la posición de la temperatura de su nuevo horno. Estos termómetros pueden variar entre 20-40 grados. Además, la puerta se tiene que abrir para leer estos termómetros. Abrir la puerta cambiará la temperatura del horno.

Para decidir en cuánto cambiar la temperatura, suba la temperatura del horno en 25 grados (si los alimentos no quedan bien cocidos) o baje la temperatura en 25 grados (si la comida se quema) de la temperatura de la receta, luego hornee. Los resultados de esta "prueba" le deberían dar una idea de cuánto se debería cambiar la temperatura.

COMO HACER LOS AJUSTES

 **1.** Empuje y sujete los botones **BAKE** y **BROIL** por 3 segundos, hasta que el dial muestre **SF**.





 **2.** Empuje el botón **BAKE**. Un número puesto en fábrica de dos dígitos aparecerá en el dial, generalmente oo.

Si piensa que el horno no está suficientemente caliente,

 **3a.**Empuje el botón con la flecha **TEMP** para aumentar (+) la temperatura hasta +35°F.

 **3b.**Empuje el botón con la flecha **TEMP** para bajar (-) la temperatura hasta -35°F.

 **4.** Empuje el botón **START**.

Este aumento o disminución en la posición de la temperatura permanecerá en la memoria hasta que los pasos de arriba sean repetidos. Un corte de corriente no afectará esta posición.

Las temperaturas para asar a la parrilla o para la autolimpieza no serán afectadas.



GARANTIA DE LA ESTUFA

TODO UN AÑO DE GARANTIA COMPLETA PARA LAS FUNCIONES DE TODAS LAS PARTES EXCEPTO LAS DE VIDRIO

Si, dentro del lapso de un año a partir de la fecha de instalación, cualquier parte que no sea de vidrio funciona mal debido a un defecto en el material o en la mano de obra, Sears la reparará o la reemplazará sin costo alguno.

GARANTIA TOTAL DE 30 DIAS PARA LAS PARTES DE VIDRIO Y EL ACABADO DE ESMALTE PORCELANIZADO, PARTES DE METAL PINTADO O BRILLANTE

Si, dentro de los treinta días posteriores a la instalación, cualquier parte de vidrio o el acabado de cualquier esmalte porcelanizado o parte de metal pintado o brillante tiene defectos en el material o mano de obra, Sears reemplazará la parte sin costo alguno.

GARANTIA TOTAL DE 90 DIAS EN AJUSTES MECANICOS

Durante 90 días a partir de la fecha de instalación, Sears proporcionará, sin costo alguno, cualquier ajuste mecánico necesario para la correcta operación de la estufa, exceptuando el mantenimiento normal.

Si la estufa está sujeta a otro uso que no sea el privado familiar, la cobertura de la garantía mencionada arriba será efectiva sólo durante 90 días.

EL SERVICIO DE GARANTIA ESTA DISPONIBLE CON SOLO PONERSE EN CONTACTO CON EL CENTRO O DEPARTAMENTO DE SERVICIO SEARS MAS CERCANO EN LOS ESTADOS UNIDOS.

Esta garantía se aplica sólo cuando este producto se use en los Estados Unidos. Esta garantía le brinda derechos legales específicos, y también puede tener otros derechos que varían de un estado a otro.

Sears, Roebuck and Co., Dept. 817 WA, Hoffman Estates, IL 60179

Para Ampliar El Valor De Su Estufa, Compre Un Contrato De Mantenimiento Sears.

| Años de cobertura de la propiedad | 1er año | 2º año | 3er año |
|----------------------------------------------------------------------------|---------------------|-----------|-----------|
| 1 Reemplazo de partes defectuosas que no sean de porcelana o vidrio | G | AM | AM |
| 2 Ajuste mecánico | 90 DAYS G | AM | AM |
| 3 Partes de porcelana y vidrio | 30 DAYS G | AM | AM |
| 4 Revisión anual de mantenimiento preventivo a solicitud de usted | AM | AM | AM |

G - Garantía AM - Contrato de Mantenimiento

Las estufas Kenmore están diseñadas, fabricadas y probadas para brindarle años de operación confiable. Sin embargo, cualquier aparato moderno puede requerir de algún servicio de vez en cuando. La garantía Sears, además del contrato de Mantenimiento Sears, le brinda protección contra cuentas de reparaciones inesperadas y le asegura que disfrute de la máxima eficiencia de la estufa.

La tabla de arriba compara el contrato de Garantía y de Mantenimiento y le muestra los beneficios de tener un Contrato de Mantenimiento para su estufa Sears.

Póngase en contacto con su vendedor de Sears o con el centro de servicio Sears de la localidad hoy mismo y compre un contrato de Mantenimiento Sears.



Sears se complace en ofrecer a sus clientes servicio de reparación de aparatos electrodomésticos y electrónicos de todas las marcas.

En Sears, usted puede contar con operadores en español, a los que puede llamar sin cargo alguno.

Para servicio de reparación a domicilio,

Llame 24 horas al día, 7 días a la semana

1 800-676-5811

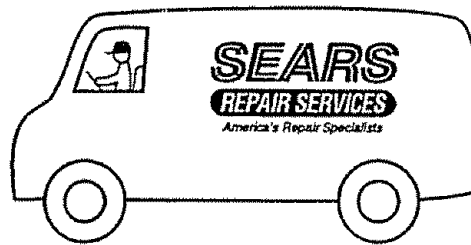

Para ordenar piezas con entrega a domicilio,

Llame de 7 am a 7 pm, 7 días a la semana

1 800-659-7084

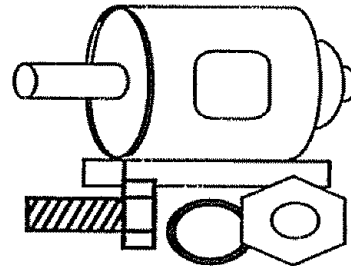

SEARS

SERVICIO DE REPARACIONES