

KENWOOD

KRC-394

KRC-37

KRC-31

CASSETTE RECEIVER

INSTRUCTION MANUAL

КАССЕТНЫЙ РАДИОПРИЕМНИК

ИНСТРУКЦИЯ ПО ЭКСПЛУАТАЦИИ

RADIOODTWARZACZ

PODRĘCZNIK OBSŁUGI

RADIOPŘIJÍMAČ S KAZETOVÝM PŘEHRAVAČEM

NÁVOD K POUŽITÍ

KENWOOD CORPORATION

Изделие изготовлено в Малайзии

© B64-2451-00/00 (E2W)



CH 01

Contents

Safety precautions	3	Tuner features (KRC-31)	13	Menu system	19
About Cassette tape	4	Tuning Mode		Menu System	
About RDS	4	Tuning		Touch Sensor Tone	
General features	5	Station Preset Memory		Manual Clock Adjustment	
Power		Auto Memory Entry		Synchronize Clock	
Selecting the Source		Preset Tuning		DSI (Disabled System Indicator)	
Volume		Cassette player features	14	Selectable Illumination	
Attenuator		Playing Cassette Tapes		News Bulletin with Timeout Setting	
Loudness		Fast Forwarding and Rewinding		Local Seek	
System Q		Tape Advance		Tuning Mode	
Audio Control		Blank Skip		Auto Memory Entry	
Speaker Setting		Tuner Call		AF (Alternative Frequency)	
Switching Display		Music Repeat		Restricting RDS Region	
TEL Mute		External disc control features ..	16	Auto TP Seek	
Theft Deterrent Faceplate		Playing External Disc		Monaural Reception	
Tuner features		Fast Forwarding and Reversing		Text Scroll	
(KRC-394/KRC-37)	8	Track Search		Disc Naming	
Tuning		Album Search		Power OFF Timer	
Station Preset Memory		Track/Album Repeat		Accessories	23
Auto Memory Entry		Track Scan		Installation Procedure	23
Preset Tuning		Random Play		Connecting Wires to	
RDS features	10	Magazine Random Play		Terminals	24
Traffic Information		Disc Naming (DNPS)		Installation	26
Presetting Volume for Traffic Information		Text/Title Scroll		Troubleshooting Guide	28
PTY (Program Type)				Specifications	31
Program Type preset					
Changing Language for PTY Function					

Safety precautions

▲WARNING

To prevent injury and/or fire, take the following precautions:

- Insert the unit all the way until it is fully locked in place. Otherwise it may fly out of place during collisions and other jolts.
- When extending the ignition, battery or ground wires, make sure to use automotive-grade wires or other wires with an area of 0.75mm² (AWG18) or more to prevent wire deterioration and damage to the wire coating.
- To prevent short circuits, never put or leave any metallic objects (e.g., coins or metal tools) inside the unit.
- If the unit starts to emit smoke or strange smells, turn off the power immediately and consult your Kenwood dealer.
- Make sure not to get your fingers caught between the faceplate and the unit.
- Be careful not to drop the unit or subject it to strong shock.
The unit may break or crack because it contains glass parts.
- Do not touch the liquid crystal fluid if the LCD is damaged or broken due to shock. The liquid crystal fluid may be dangerous to your health or even fatal.
If the liquid crystal fluid from the LCD contacts your body or clothing, wash it off with soap immediately.

▲CAUTION

To prevent damage to the machine, take the following precautions:

- Make sure to ground the unit to a negative 12V DC power supply.
- Do not open the top or bottom covers of the unit.
- Do not install the unit in a spot exposed to direct sunlight or excessive heat or humidity. Also avoid places with too much dust or the possibility of water splashing.
- Do not set the removed faceplate or the faceplate case in areas exposed to direct sunlight, excessive heat or humidity. Also avoid places with too much dust or the possibility of water splashing.
- To prevent deterioration, do not touch the terminals of the unit or faceplate with your fingers.
- Do not subject the faceplate to excessive shock, as it is a piece of precision equipment.
- When replacing a fuse, only use a new one with the prescribed rating. Using a fuse with the wrong rating may cause your unit to malfunction.
- To prevent short circuits when replacing a fuse, first disconnect the wiring harness.
- Do not place any object between the faceplate and the unit.
- During installation, do not use any screws except for the ones provided. The use of improper screws might result in damage to the main unit.

IMPORTANT INFORMATION

About CD players/disc changers connected to this unit:

KENWOOD disc changers/ CD players released in 1998 or later can be connected to this unit.

Refer to the catalog or consult your Kenwood dealer for connectable models of disc changers/ CD players.

Note that any KENWOOD disc changers/ CD players released in 1997 or earlier and disc changers made by other makers cannot be connected to this unit.

Unsupported connection may result in damage.

Setting the O-N Switch to the "N" position for the applicable KENWOOD disc changers/ CD players.

The functions that can be used and the information that can be displayed will differ depending on the models being connected.



You can damage both your unit and the CD changer if you connect them incorrectly.

Safety precautions

NOTE

- If you experience problems during installation, consult your Kenwood dealer.
- If the unit does not seem to be working right, try pressing the reset button first. If that does not solve the problem, consult your Kenwood dealer.
- Press the reset button if the Disc auto changer fails to operate correctly. Normal operation should be restored.

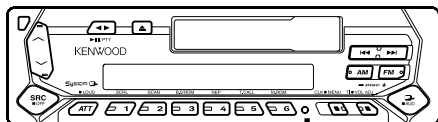

Reset button

- Characters in the LCD may become difficult to read in temperatures below 41 °F (5 °C).
- The illustrations of the display and the panel appearing in this manual are examples used to explain more clearly how the controls are used. Therefore, what appears on the display in the illustrations may differ from what appears on the display on the actual equipment, and some of the illustrations on the display may represent something impossible in actual operation.

Cleaning the Faceplate Terminals

If the terminals on the unit or faceplate get dirty, wipe them with a dry, soft cloth.

Cleaning the Unit

If the faceplate of this unit is stained, wipe it with a dry soft cloth such as a silicon cloth. If the faceplate is stained badly, wipe the stain off with a cloth moistened with neutral cleaner, then wipe neutral detergent off.



Applying spray cleaner directly to the unit may affect its mechanical parts. Wiping the faceplate with a hard cloth or using a volatile liquid such as thinner or alcohol may scratch the surface or erase characters.

About Cassette tape

Cleaning the tape head

When there's noise or the sound quality is bad during tape play the tape head maybe dirty, clean the tape head.

About Cassette tape

- If the tape is slack tighten it.
- If the cassette tape label is peeling off glue it on again.
- Don't use deformed cassette tape.
- Don't place cassette tape on the dashboard etc. where the temperature is high.
- Don't use cassette tape that's 100 minutes long or longer.

About RDS

RDS (Radio Data System)

When listening to an RDS station, the programme service name of the station is displayed, advising you quickly which station is being received.

RDS (Radio Data System) stations also transmit frequency data for the same station. When you are making long trips, this function automatically alternative switches to the particular frequency with the best reception for the particular network of stations that you want to listen to. The data is automatically stored, allowing you to switch quickly to another RDS stations, broadcasting the same programme, that has better reception. These include stations stored in the station preset memory that you often listen to.

Enhanced Other Network

Stations that offer <Enhanced Other Network> also transmit information about other RDS stations that have traffic information. When you are tuned to a station that is not transmitting traffic information, but another RDS station starts transmitting a traffic bulletin, the tuner automatically switches to the other station for the duration of the bulletin.

Alarm

When an emergency transmission (announcing disasters, etc.) is sent, all current functions are interrupted to allow the warning to be received.

General features

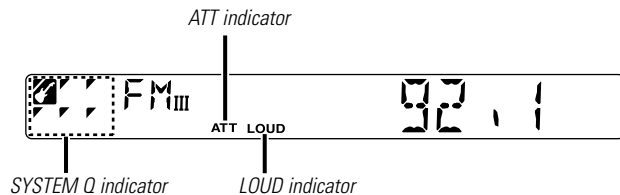
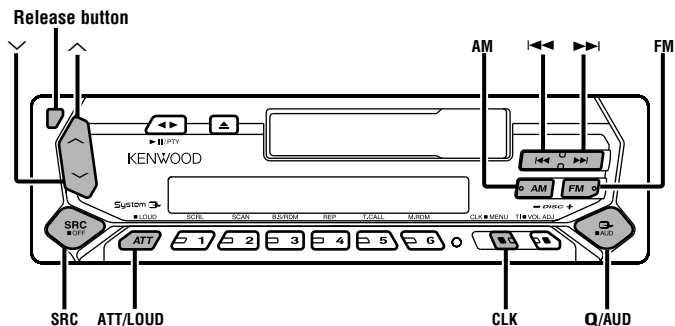

Power

Turning ON the Power

Press the [SRC] button.

Turning OFF the Power

Press the [SRC] button for at least 1 second.

Selecting the Source

Press the [SRC] button.

Source required

Display

Tuner	"TUNER"
Tape	"TAPE"
External disc	"DISC"/"CD"
Standby (Illumination only mode)	"ALL OFF"



This unit automatically turns full power OFF after 20 minutes lapses in Standby mode in order to save the vehicles battery.

The time until full power OFF can be set in <Power OFF Timer> (page 22).

Volume

Increasing Volume

Press the [^] button.

Decreasing Volume

Press the [v] button.

General features

Attenuator

Turning the volume down quickly.

Press the [ATT] button.

Each time the button is pressed the Attenuator turns ON or OFF. When it's ON, the "ATT" indicator blinks.

Loudness

Compensating for low and high tones during low volume.

Press the [LOUD] button for at least 1 second.

Each time the button is pressed for at least 1 second the Loudness turns ON or OFF.

When it's ON, "LOUD" indicator is ON.

System Q

You can recall the best sound setting preset for different types of the music.

1 Select the source to set

Press the [SRC] button.

2 Select the Sound type

Press the [Q] button.

Each time the button is pressed the sound setting switches.

Sound setting	Display
Flat	"FLAT"
Rock	"ROCK"
Top 40	"TOP40"
Pops	"POPS"
Jazz	"JAZZ"
Easy	"EASY"
Scan of Flat — Easy	"SCAN"



- Each setting value is changed with the <Speaker Setting> (page 7).
First, select the speaker type with the Speaker setting.
- When the System Q setting is changed, the Bass, Middle, and Treble set in audio control replace the System Q values.

Audio Control

1 Select the source for adjustment

Press the [SRC] button.

2 Enter Audio Control mode

Press the [AUD] button for at least 1 second.

3 Select the Audio item for adjustment

Press the [FM] or [AM] button.

Each time the button is pressed the items that can be adjusted switch as shown below.

4 Adjust the Audio item

Press the [◀◀] or [▶▶] button.

Adjustment Item	Display	Range
Bass level	"BAS"	-8 — +8
Middle level	"MID"	-8 — +8
Treble level	"TRE"	-8 — +8
Balance	"BAL"	L15 — R15
Fader	"FAD"	R15 — F15

5 Exit Audio Control mode

Press the [AUD] button.

Speaker Setting

Fine-tuning so that the System Q value is optimal when setting the speaker type.

1 Enter Standby

Press the [SRC] button.
Select the "ALL OFF" display.

2 Enter Speaker Setting mode

Press the [Q] button.

3 Select the Speaker type

Press the [◀◀] or [▶▶] button.
Each time the button is pressed the setting switches as shown below.

Speaker type	Display
OFF	"SP OFF"
For the OEM speaker	"SP OEM"
For 6 & 6x9 in. speaker	"SP 6/6x9"
For 5 & 4 in. speaker	"SP 5/4"

4 Exit Speaker Setting mode

Press the [Q] button.

Switching Display

Switching the information displayed.

Press the [CLK] button.
Each time the button is pressed the display switches as shown below.

In Tuner source

Information

Program Service name or Frequency
Clock

In Tape source

Information

Play side
Clock

In External disc source

Information

Display

Track Time	
Disc name	"D-NAME"
Disc title	"D-TITLE"
Track title	"T-TITLE"
Clock	

TEL Mute

The audio system automatically mutes when a call comes in.

When a call comes in

"CALL" is displayed.
The audio system pauses.

Listening to the audio during a call

Press the [SRC] button.
The "CALL" display disappears and the audio system comes back ON.

When the call ends

Hang up the phone.
The "CALL" display disappears and the audio system comes back ON.

General features

Theft Deterrent Faceplate

The faceplate of the unit can be detached and taken with you, helping to deter theft.

Removing the Faceplate

Press the Release button.

The faceplate is unlocked, allowing you to detach it.

- ⚠ • The faceplate is a precision piece of equipment and can be damaged by shocks or jolts. For that reason, keep the faceplate in its special storage case while detached.
- Do not expose the faceplate or its storage case to direct sunlight or excessive heat or humidity. Also avoid places with too much dust or the possibility of water splashing.

Reattaching the Faceplate

- 1 Align the projections on the unit with the grooves on the faceplate.

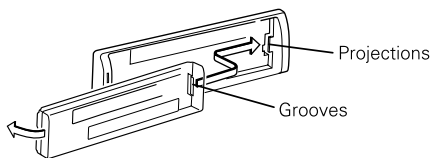

- 2 Push the faceplate in until it clicks.

The faceplate is locked in place, allowing you to use the unit.

Tuner features

Function of the KRC-394/KRC-37

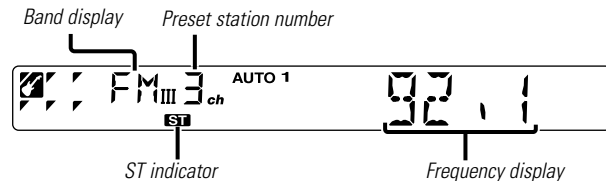
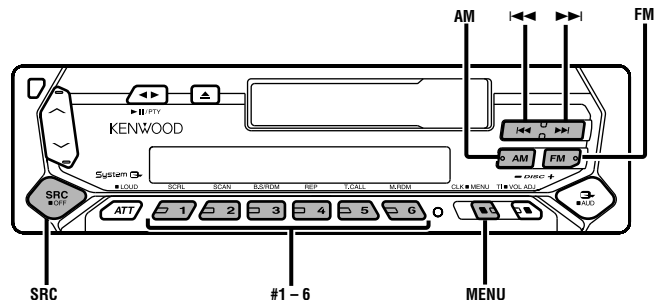

Tuning

Selecting the station.

1 Select tuner source

Press the [SRC] button.

Select the "TUNER" display.

2 Select the band

Press the [FM] or [AM] button.

Each time the [FM] button is pressed it switches between the FM1, FM2, and FM3 bands.

3 Tune up or down band

Press the [◀◀] or [▶▶] button.



During reception of stereo stations the "ST" indicator is ON.

Station Preset Memory

Putting the station in the memory.

1 Select the band

Press the [FM] or [AM] button.

2 Select the frequency to put in the memory

Press the [◀◀] or [▶▶] button.

3 Put the frequency in the memory

Press the [#1] — [#6] button for at least 2 seconds.

The preset number display blinks 1 time.

On each band, 1 station can be put in the memory on each [#1]

— [#6] button.

Auto Memory Entry

Putting a station with good reception in the memory automatically.

1 Select the band for Auto Memory Entry

Press the [FM] or [AM] button.

2 Enter Menu mode

Press the [MENU] button for at least 1 second.

"MENU" is displayed.

3 Select the Auto Memory Entry mode

Press the [FM] or [AM] button.

Select the "A-MEMORY" display.

4 Open Auto Memory Entry

Press the [◀◀] or [▶▶] button for at least 2 seconds.

When 6 stations that can be received are put in the memory Auto Memory Entry closes.



- When the <AF Function> (page 21) is ON, only RDS stations are put in the memory.
- When Auto Memory Entry is done in the FM2 band, the RDS stations preset in the FM1 band aren't put in the memory. Likewise, when it is done in the FM3 band, RDS stations preset in FM1 or FM2 aren't put in the memory.

Preset Tuning

Calling up the stations in the memory.

1 Select the band

Press the [FM] or [AM] button.

2 Call up the station

Press the [#1] — [#6] button.

RDS features

Function of the KRC-394/KRC-37

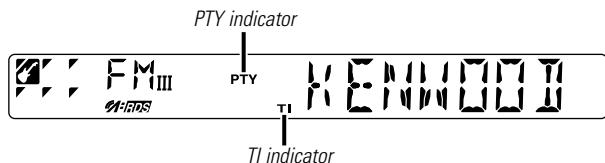
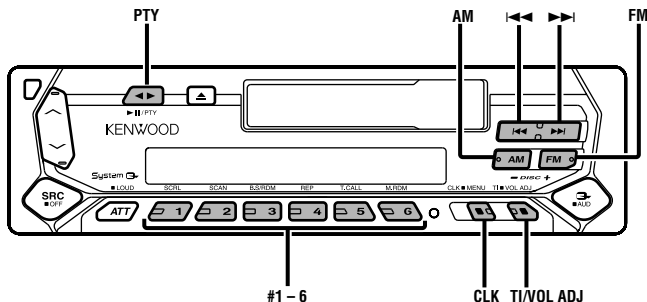

Traffic Information

Switching to traffic information automatically when a traffic bulletin starts even when you aren't listening to the radio.

Press the [TI] button.

Each time the button is pressed the Traffic Information function turns ON or OFF.

When it's ON, "TI" indicator is ON.

When a traffic information station isn't being received the "TI" indicator blinks.

When a traffic bulletin starts, "TRAFFIC" is displayed it and it switches to traffic information.

 During reception of a AM station when the Traffic Information function is turned ON, it switches to a FM station.

Receiving other traffic information stations

Press the [◀◀] or [▶▶] button.

 Traffic information station switching can be done when listening to the radio.

Presetting Volume for Traffic Information

Setting the volume during Traffic Information.

- 1 Receive the station.
- 2 Set the volume you want.
- 3 **Preset the volume**

Press the [VOL ADJ] button for at least 2 seconds.
The volume level display blinks 1 time.

PTY (Program Type)

Selecting the Program Type and searching for a station.

1 Enter PTY mode

Press the [PTY] button.

During PTY mode the "PTY" indicator is ON.



This function can't be used during a traffic bulletin or AM reception.

2 Select the Program Type

Press the [FM] or [AM] button.

Each time the button is pressed the Program Type switches as shown below.

No.	Program Type	Display
1.	Music	"MUSIC"
2.	Speech	"SPEECH"
3.	News	"NEWS"
4.	Current Affairs	"AFFAIRS"
5.	Information	"INFO"
6.	Sport	"SPORT"
7.	Education	"EDUCATE"
8.	Drama	"DRAMA"
9.	Culture	"CULTURE"
10.	Science	"SCIENCE"
11.	Varied	"VARIED"
12.	Pop Music	"POP M"
13.	Rock Music	"ROCK M"
14.	Easy Listening Music	"EASY M"
15.	Light Classical	"LIGHT M"
16.	Serious Classical	"CLASSICS"
17.	Other Music	"OTHER M"
18.	Weather	"WEATHER"
19.	Finance	"FINANCE"
20.	Children's programs	"CHILDREN"

21.	Social Affairs	"SOCIAL"
22.	Religion	"RELIGION"
23.	Phone In	"PHONE IN"
24.	Travel	"TRAVEL"
25.	Leisure	"LEISURE"
26.	Jazz Music	"JAZZ"
27.	Country Music	"COUNTRY"
28.	National Music	"NATION M"
29.	Oldies Music	"OLDIES"
30.	Folk Music	"FOLK M"
31.	Documentary	"DOCUMENT"



• Speech and Music include the Program type shown below.

Music: No.12 — 17, 26 — 30

Speech: No.3 — 11, 18 — 25, 31

• The Program Type can be put in the [#1] — [#6] button memory and called up quickly. Refer to the <Program Type preset> (page 12).

• The display language can be changed. Refer to <Changing Language for PTY Function> (page 12).

3 Search for the selected Program Type station

Press the [◀◀] or [▶▶] button.

When you want to search for other stations press the [◀◀] or [▶▶] button again.



When the selected Program Type isn't found, "NO PTY" is displayed.

Select another Program Type.

4 Exit PTY mode

Press the [PTY] button.

RDS features

Function of the KRC-394/KRC-37

Program Type preset

Putting the Program Type in the Preset button memory and calling it up quickly.

Presetting the Program Type

1 Select the Program Type to preset

Refer to <PTY(Program Type)> (page 11).

2 Preset the Program Type

Press the [#1] — [#6] button for at least 2 seconds.

Calling up the preset Program Type

1 Enter PTY mode

Refer to <PTY(Program Type)> (page 11).

2 Call up the Program Type

Press the [#1] — [#6] button.

Changing Language for PTY Function

Selecting the Program Type display language.

1 Enter PTY mode

Refer to <PTY (Program Type)> (page 11).

2 Enter Changing Language mode

Press the [CLK] button.

3 Select the language

Press the [#1] — [#3] button.

Button	Language
[#1]	English
[#2]	French
[#3]	German

4 Exit Changing Language mode

Press the [CLK] button.

Tuner features

Function of the KRC-31

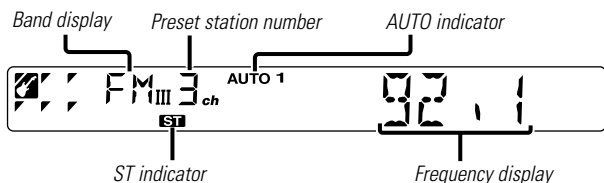
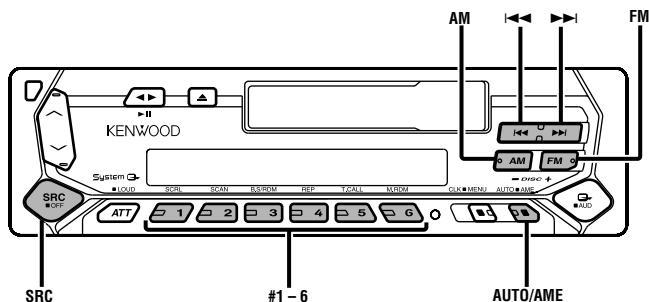

Tuning Mode

Choose the tuning mode.

Press the [AUTO] button.

Each time the button is pressed the Tuning mode switches as shown below.

Tuning mode	Display	Operation
Auto seek	"AUTO 1" indicator	Automatic search for a station.
Preset station seek	"AUTO 2" indicator	Search in order of the stations in the Preset memory.
Manual	—	Normal manual tuning control.

Tuning

Selecting the station.

1 Select tuner source

Press the [SRC] button.

Select the "TUNER" display.

2 Select the band

Press the [FM] or [AM] button.

Each time the [FM] button is pressed it switches between the FM1, FM2, and FM3 bands.

3 Tune up or down band

Press the [◀] or [▶] button.

 During reception of stereo stations the "ST" indicator is ON.

Tuner features

Function of the KRC-31

Station Preset Memory

Putting the station in the memory.

1 Select the band

Press the [FM] or [AM] button.

2 Select the frequency to put in the memory

Press the [◀◀] or [▶▶] button.

3 Put the frequency in the memory

Press the [#1] — [#6] button for at least 2 seconds.

The preset number display blinks 1 time.

On each band, 1 station can be put in the memory on each [#1]

— [#6] button.

Cassette player features

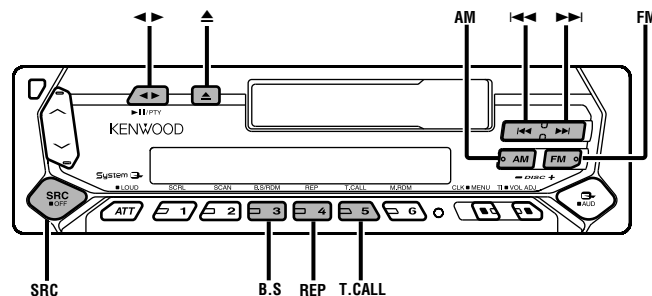

Auto Memory Entry

Putting stations with good reception in the memory automatically.

1 Select the band for Auto Memory Entry

Press the [FM] or [AM] button.

2 Open Auto Memory Entry

Press the [AME] button for at least 2 seconds.

When 6 stations that can be received are put in the memory Auto Memory Entry closes.

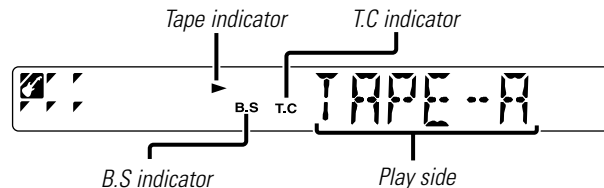

Preset Tuning

Calling up the stations in the memory.

1 Select the band

Press the [FM] or [AM] button.

2 Call up the station

Press the [#1] — [#6] button.

Playing Cassette Tapes

When the Cassette Tape is inserted

Press the [SRC] button.
Select the "TAPE" display.

When you want to listen to the reverse side

Press the [◀▶] button.

Eject the Cassette Tape

Press the [▲] button.

Fast Forwarding and Rewinding

Fast Forwarding

Press the [FM] button.
When it's stopped press the [◀▶] button.

Rewinding

Press the [AM] button.
When it's stopped press the [◀▶] button.

Tape Advance

Skipping to the next song or the start of the current song.

Skipping to the next song

Press the [▶|] button.

Skips to the start of the current song

Press the [|◀◀] button.

Blank Skip

Fast forwarding automatically when an unrecorded portion continues for at least 10 seconds.

Press the [B.S] button.

Each time the button is pressed the Blank Skip turns ON or OFF.
When it's ON, the "B.S" indicator is ON.

Tuner Call

Switching to the radio automatically during Fast Forwarding and Rewinding.

Press the [T.CALL] button.

Each time the button is pressed the Tuner Call turns ON or OFF.
When it's ON, the "T.C" indicator is ON.

Music Repeat

Repeating the present song.

Press the [REP] button.

Each time the button is pressed the Music Repeat turns ON or OFF.
When it's ON, "REP ON" is displayed.

External disc control features

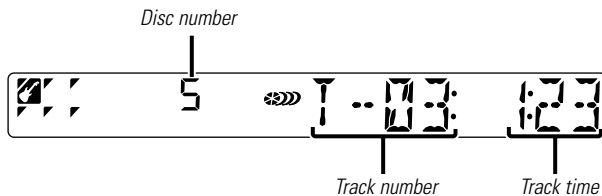
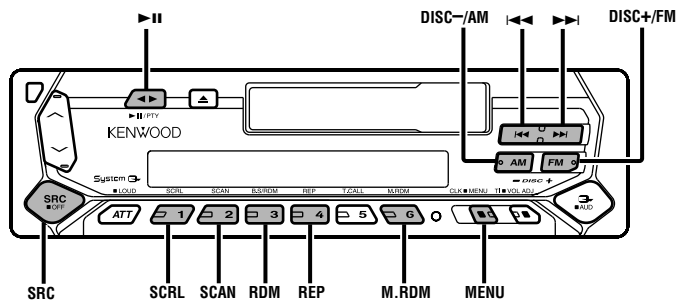

Playing External Disc

Playing discs set in the optional accessory disc player connected to this unit.

Press the [SRC] button.

Select the display for the disc player you want.

Display examples:

Display	Disc player
"CD"	CD player
"DISC"	CD changer
"DISC"	MD changer

Pause and play

Press the [▶||] button.

Each time the button is pressed it pauses and plays.

- Disc #10 is displayed as "0".
- The functions that can be used and the information that can be displayed will differ depending on the external disc players being connected.

Fast Forwarding and Reversing

Fast Forwarding

Hold down on the [▶▶] button.

Release your finger to play the disc at that point.

Reversing

Hold down on the [◀◀] button.

Release your finger to play the disc at that point.

Track Search

Selecting the song you want to hear.

Press the [◀◀] or [▶▶] button.

Album Search (Function of disc changer)

Selecting the disc you want to hear.

Press the [DISC-] or [DISC+] button.

Track/Album Repeat

Replaying the track/disc you're listening to.

Press the [REP] button.

Each time the button is pressed the Repeat Play switches as shown below.

Repeat play	Display
Track Repeat	"TREP ON"/"REP ON"
Album Repeat (Function of disc changer)	"DREP ON"
OFF	"REP OFF"

Track Scan

Playing the first part of each song on the disc you are listening to and searching for the song you want to listen to.

1 Start Track Scan

Press the [SCAN] button.

"TSCN/SCAN ON" is displayed.

2 Release it when the song you want to listen to is played

Press the [SCAN] button.

Random Play

Playing all the songs on the disc in random order.

Press the [RDM] button.

Each time the button is pressed Random Play turns ON or OFF. When it's ON, "RDM ON" is displayed.

 When the [▶▶] button is pressed, the next song select starts.

Magazine Random Play (Function of disc changer)

Play the songs on all the discs in the disc changer in random order.

Press the [M.RDM] button.

Each time the button is pressed the Magazine Random Play turns ON or OFF.

When it's ON, "MRDM ON" is displayed.

 When the [▶▶] button is pressed, the next song select starts.

External disc control features

Disc Naming (DNPS)

Attaching a title to a CD.

1 Play the disc you want to attach a name to



A title can't be attached to a MD.

2 Enter Menu mode

Press the [MENU] button for at least 1 second.

"MENU" is displayed.

3 Select Name set mode

Press the [FM] or [AM] button.

Select the "NAME SET" display.

4 Enter Name set mode

Press the [◀◀] or [▶▶] button for at least 2 seconds.

5 Move the cursor to the enter character position

Press the [◀◀] or [▶▶] button.

6 Select the characters

Press the [FM] or [AM] button.

7 Repeat steps 5 through 6 and attach a name.

8 Exit Menu mode

Press the [MENU] button.



- When operation stops for 10 seconds the name at that time is registered, and Name Set mode closes.
- Media that you can attach a name to
 - External CD changer/ player: Varies according to the CD changer/ player. Refer to the CD changer/ player manual.
- The name of a CD can be changed by the same operation you used to name it.

Text/Title Scroll

Scrolling the displayed CD text or MD title.

Press the [SCRL] button.

Menu system

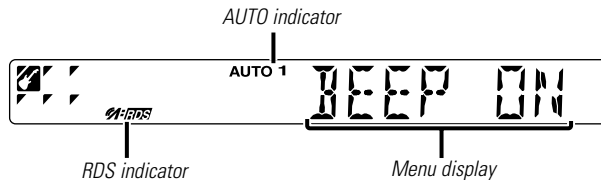
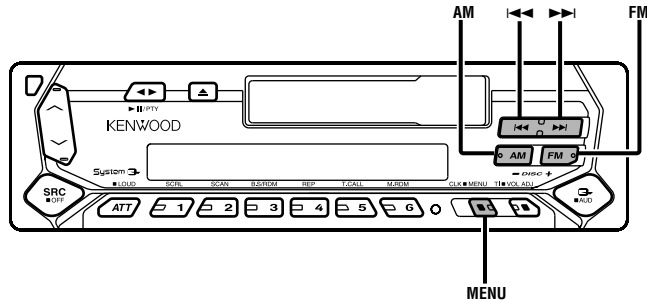

Menu System

Setting during operation beep sound etc. functions. The Menu system basic operation method is explained here. The reference for the Menu items and their setting content is after this operation explanation.

1 Enter Menu mode

Press the [MENU] button for at least 1 second.
"MENU" is displayed.

2 Select the menu item

Press the [FM] or [AM] button.

Example: When you want to set the beep sound select the "BEEP" display.

3 Set the menu item

Press the [◀◀] or [▶▶] button.

Example: When "BEEP" is selected, each time the button is pressed it switches "BEEP ON" or "BEEP OFF". Select 1 of them as the setting.

You can continue by returning to step 2 and setting other items.

4 Exit Menu mode

Press the [MENU] button.



When other items that are applicable to the basic operation method above are displayed afterwards their setting content chart is entered. (Normally the uppermost setting in the chart is the original setting.)

Also, the explanation for items that aren't applicable (<Manual Clock Adjustment>etc.) are entered step by step.

Menu system

Touch Sensor Tone

Setting the operation check sound (beep sound) ON/OFF.

Display	Setting
"BEEP ON"	Beep is heard.
"BEEP OFF"	Beep canceled.

Manual Clock Adjustment

 This adjustment can be done when the <Synchronize Clock> (page 20) is set as OFF.

1 Select Clock Adjustment mode

Press the [FM] or [AM] button.

Select the "CLK ADJ" display.

2 Enter Clock Adjust mode

Press the [◀◀] or [▶▶] button for at least 2 seconds.

The clock display blinks.

3 Adjust the hours

Press the [FM] or [AM] button.

Adjust the minutes

Press the [◀◀] or [▶▶] button.

4 Exit Clock adjustment mode

Press the [MENU] button.

Function of the KRC-394/KRC-37

Synchronize Clock

Synchronizing the RDS station time data and this unit's clock.

Display	Setting
"SYNC ON"	Synchronizes the time.
"SYNC OFF"	Adjust the time manually.



It takes 3 to 4 minutes to synchronize the clock.

DSI (Disabled System Indicator)

A red indicator will blink on the unit after the faceplate is removed, warning potential thieves.

Display	Setting
"DSI ON"	LED flashes.
"DSI OFF"	LED OFF.

Selectable Illumination

Selecting the button illumination color as green or red.

Display	Setting
"COL GRN"	The illumination color is green.
"COL RED"	The illumination color is red.

Function of the KRC-394/KRC-37

News Bulletin with Timeout Setting

It switches automatically when a news bulletin starts even if the radio isn't being listened to. Also, the time interval when interrupt is prohibited can be set.

Display and Setting

"NEWS OFF"
"NEWS 00M"
⋮
"NEWS 90M"

When "NEWS 00M" — "NEWS 90M" is set, the News Bulletin Interrupt function is ON.

When the news bulletin starts, "NEWS" is displayed, and it switches to the news bulletin.



- If you choose the "20M" setting, further news bulletins will not be received for 20 minutes once the first news bulletin is received.
- The news bulletin volume is the same level that was set for traffic information (page 10).
- This function is only available if the desired station sends PTY-code for news bulletin or belongs to <Enhanced Other Network>-Network sending PTY-code for news bulletin.
- When the News Bulletin Interrupt function is ON, it switches to an FM station.

Local Seek <In Tuner mode>

Only stations whose reception is good are searched for in auto seek tuning.

Display	Setting
"LO.S OFF"	The local seek function is OFF.
"LO.S ON"	The local seek function is ON.

Function of the KRC-394/KRC-37

Tuning Mode <In Tuner mode>

Sets the tuning mode.

Tuning mode	Display	Operation
Auto seek	"AUTO 1"	Automatic search for a station.
Preset station seek	"AUTO 2"	Search in order of the stations in the Preset memory.
Manual	"MANUAL"	Normal manual tuning control.

Function of the KRC-394/KRC-37

Auto Memory Entry <In Tuner mode>

For the operation method refer to <Auto Memory Entry> (9page).

Function of the KRC-394/KRC-37

AF (Alternative Frequency)

When poor reception is experienced, automatically switch to another frequency broadcasting the same program in the same RDS network with better reception.

Display	Setting
"AF ON"	The AF function is ON.
"AF OFF"	The AF function is OFF.

When the AF function is ON, the "RDS" indicator is ON.



When no other stations with stronger reception are available for the same program in the RDS network, you may hear the incoming broadcast in bits and snatches. Turn OFF the AF function in such a case.

Menu system

Function of the KRC-394/KRC-37

Restricting RDS Region (Region Restrict Function)

You can choose whether or not to restrict the RDS channels, received with the AF function for a particular network, to a specific region.

Display	Setting
"REG ON"	The Region Restrict Function is ON.
"REG OFF"	The Region Restrict Function is OFF.

 Sometimes stations in the same network broadcast different programs or use different program service names.

Function of the KRC-394/KRC-37

Auto TP Seek

When the TI function is ON and poor reception conditions are experienced when listening to a traffic information station, another traffic information station with better reception will be searched for automatically.

Display	Setting
"ATPS ON"	The Auto TP Seek Function is ON.
"ATPS OFF"	The Auto TP Seek Function is OFF.

Monaural Reception <In FM reception>

Noise can be reduced when stereo broadcasts are received as monaural.

Display	Setting
"MONO OFF"	The monaural reception is OFF.
"MONO ON"	The monaural reception is ON.

Text Scroll <In External disc control mode>

Setting the displayed text scroll.

Display	Setting
"SCL MANU"	Doesn't scroll.
"SCL AUTO"	Scrolls when the display changes.



The text scrolled is shown below.

- CD text
- MD title

Disc Naming <In External disc control mode>

For the setting method refer to the <Disc Naming> (page 18).



Power OFF Timer

Setting the timer to turn this unit's power OFF automatically when Standby mode continues.

Using this setting can save the vehicle's battery power.

Display	Setting
"OFF -- --"	Power OFF Timer function is OFF.
"OFF 20M"	Turns the power OFF after 20 minutes. (Original setting)
"OFF 40M"	Turns the power OFF after 40 minutes.
"OFF 60M"	Turns the power OFF after 60 minutes.

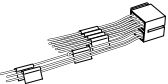
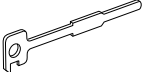
Accessories

	External view	Number of items
①	1
②	2
③	1

 The use of any accessories except for those provided might result in damage to the unit. Make sure only to use the accessories shipped with the unit, as shown above.

Installation Procedure

- To prevent short circuits, remove the key from the ignition and disconnect the \ominus terminal of the battery.
- Make the proper input and output wire connections for each unit.
- Cars with an ISO connector:**
Connect the speaker connector of the car to Connector B of the unit, and then connect the external power connector to Connector A.
Cars without an ISO connector:
First connect the wire of the wiring harness, and then connect the wiring harness connector to the unit.
- Install the unit in your car.
- Reconnect the \ominus terminal of the battery.
- Press the reset button.

▲WARNING

If you connect the ignition wire (red) and the battery wire (yellow) to the car chassis (ground), you may cause a short circuit, that in turn may start a fire. Always connect those wires to the power source running through the fuse box.

▲CAUTION

- If your car is not prepared for this special connection-system, consult your Kenwood dealer.
- Only use antenna conversion adapters (ISO-JASO) when the antenna cord has an ISO plug.
- Make sure that all wire connections are securely made by inserting jacks until they lock completely.
- If your vehicle's ignition does not have an ACC position, or if the ignition wire is connected to a power source with constant voltage such as a battery wire, the power will not be linked with the ignition (i.e., it will not turn on and off along with the ignition). If you want to link the unit's power with the ignition, connect the ignition wire to a power source that can be turned on and off with the ignition key.
- If the fuse blows, first make sure that the wires have not caused a short circuit, then replace the old fuse with one with the same rating.
- Insulate unconnected wires with vinyl tape or other similar material. To prevent short circuits, also do not remove the caps on the ends of the unconnected wires or the terminals.
- Connect the speaker wires correctly to the terminals to which they correspond. The unit may receive damage or fail to work if you share the \ominus wires and/or ground them to any metal part in the car.
- When only two speakers are being connected to the system, connect the connectors either to both the front output terminals or to both the rear output terminals (do not mix front and rear). For example, if you connect the \oplus connector of the left speaker to a front output terminal, do not connect the \ominus connector to a rear output terminal.
- After the unit is installed, check whether the brake lamps, indicators, wipers, etc. on the car are working properly.
- If the console has a lid, make sure to install the unit so that the faceplate does not hit the lid when closing and opening.

Connecting Wires to Terminals

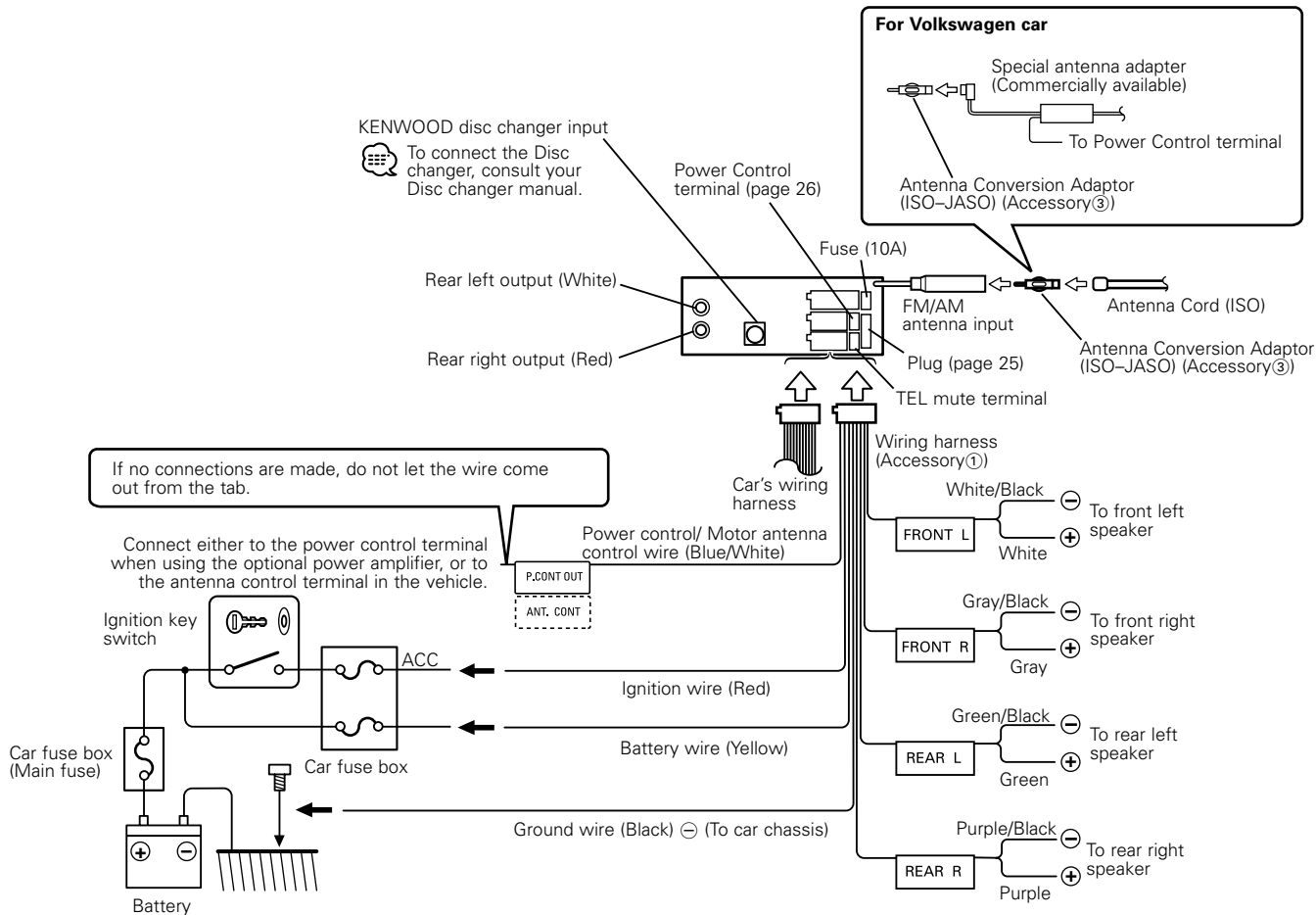

Connecting Wires to Terminals

■ Connector Function Guide

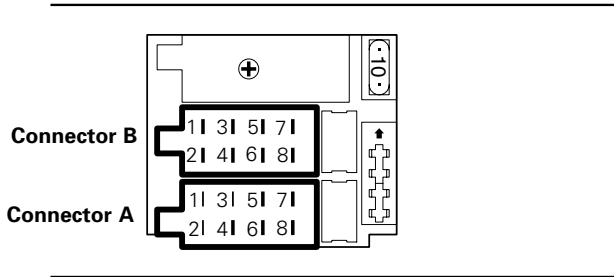

Pin Numbers for ISO Connectors	Plug setting*	Functions
<i><External Power Connector></i>		
A-4	1	Battery
	2	Ignition (ACC)
A-5		Power Control
A-7	1	Ignition (ACC)
	2	Battery
A-8		Earth (Ground) Connection
<i><Speaker Connector></i>		
B-1		Rear Right (+)
B-2		Rear Right (-)
B-3		Front Right (+)
B-4		Front Right (-)
B-5		Front Left (+)
B-6		Front Left (-)
B-7		Rear Left (+)
B-8		Rear Left (-)

*Plug setting: See right side.

■ Plug Setting

⚠WARNING

Connecting the ISO Connector

The pin arrangement for the ISO connectors depends on the type of vehicle you drive. Make sure to make the proper connections to prevent damage to the unit.

- 1 The A-7 pin of the vehicle's ISO connector is linked with the ignition, and the A-4 pin is connected to the constant power supply. (Default setting)

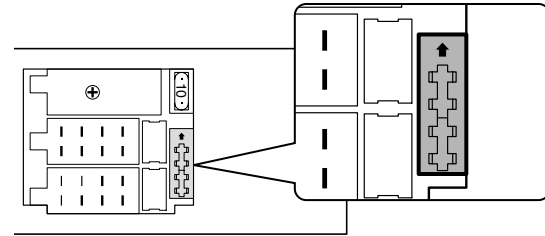

- 2 The A-7 pin of the vehicle's ISO connector is connected to the constant power supply, and the A-4 pin is linked to the ignition.

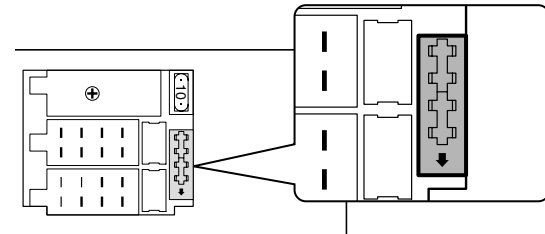

- If both the A-7 pin and A-4 pin are connected to the vehicle constant power supply, use Plug setting 2.
- If the A-7 pin is connected to the vehicle constant power supply, and the A-4 pin isn't connected to anything, wire the unit using the Wiring harness (Accessory 1).

Connecting Wires to Terminals

■ Power Control Terminal Connections

The output of the Power Control terminal is switched along with the power on/off switching of the unit. This terminal can be connected to the P.CON (REMOTE) terminal of the amplifier, or used as the power supply of the special antenna adaptor for Volkswagen cars. (MAX. 310 mA)

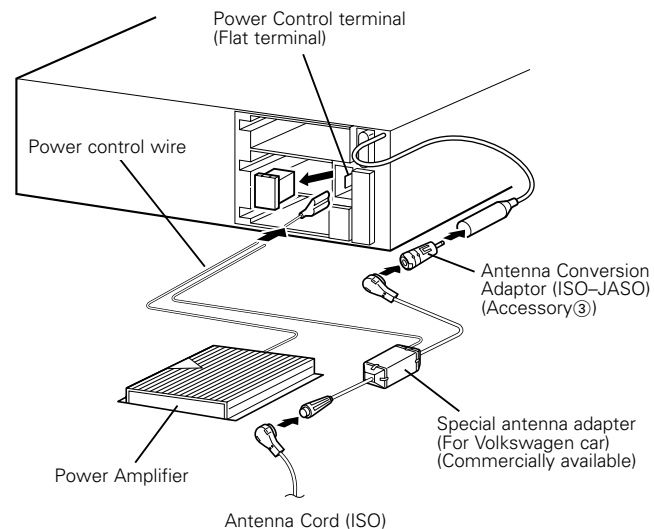

Installation

■ Installation

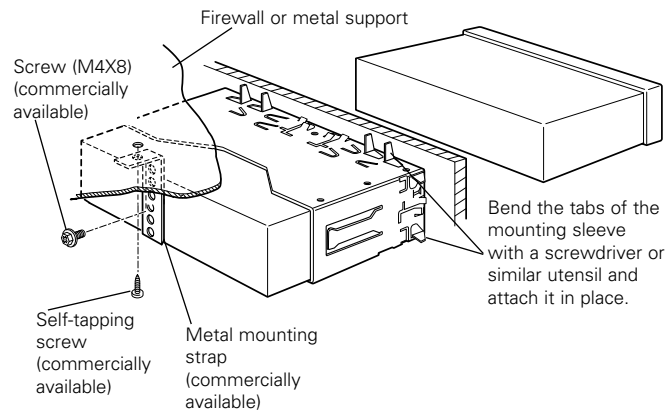

Make sure that the unit is installed securely in place. If the unit is unstable, it may malfunction (eg, the sound may skip).

■ Removing the hard rubber frame

- 1 Engage the catch pins on the removal tool and remove the two locks on the lower level.
Lower the frame and pull it forward as shown in the figure.

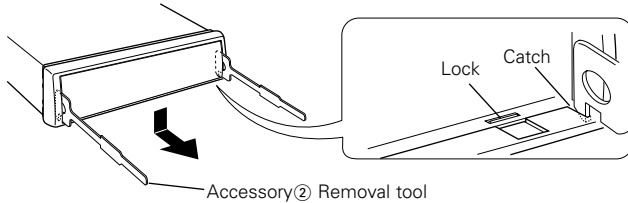

- 2 When the lower level is removed, remove the upper two locations.

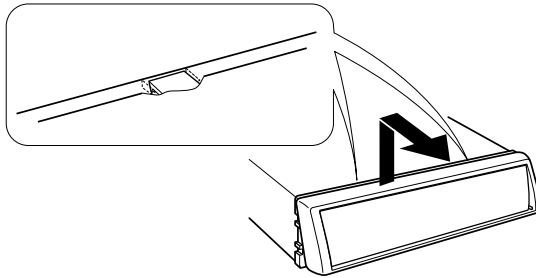

 The frame can be removed from the top side in the same manner.

■ Removing the Unit

- 1 Refer to the section "Removing the hard rubber frame" and then remove the hard rubber frame.
- 2 Remove the screw (M4x8) on the back panel.
- 3 Insert the two removal tools deeply into the slots on each side, as shown.

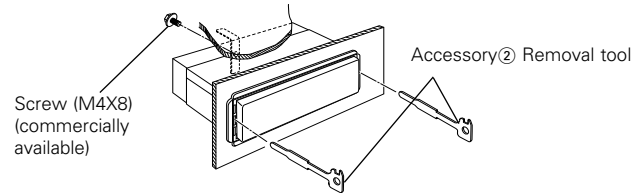

- 4 Lower the removal tool toward the bottom, and pull out the unit halfway while pressing towards the inside.

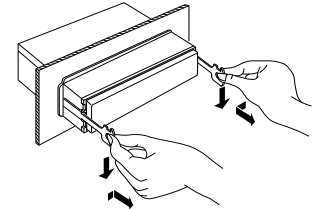

 Be careful to avoid injury from the catch pins on the removal tool.

- 5 Pull the unit all the way out with your hands, being careful not to drop it.

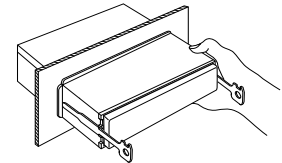

Troubleshooting Guide

What might seem to be a malfunction in your unit may just be the result of slight misoperation or miswiring. Before calling service, first check the following table for possible problems.

General

? The power does not turn ON.

- ✓ The fuse has blown.
 - ☞ After checking for short circuits in the wires, replace the fuse with one with the same rating.
- ✓ No ACC position on vehicle ignition.
 - ☞ Connect the same wire to the ignition as the battery wire.

? If you have selected Standby mode, the power will go OFF automatically.

- ✓ The Power OFF Timer function has been activated.
 - ☞ If you do not want the power to go OFF automatically, cancel the Power OFF Timer function.

? Nothing happens when the buttons are pressed.

- ✓ The computer chip in the unit is not functioning normally.
 - ☞ Press the reset button on the unit (page 4).

? There's a source you can't switch.

- ✓ There's no tape inserted.
 - ☞ Set the media you want to listen to. If there's no media in this unit, you can't switch to each source.
- ✓ The Disc changer isn't connected.
 - ☞ Connect the Disc changer. If the Disc changer isn't connected to it's input terminal, You can't switch to an external disc source.

? The memory is erased when the ignition is turned OFF.

- ✓ The battery wire has not been connected to the proper terminal.
 - ☞ Connect the wire correctly, referring to the section on <Connecting Wires to Terminals>.
- ✓ The ignition and battery wire are incorrectly connected.
 - ☞ Connect the wire correctly, referring to the section on <Connecting Wires to Terminals>.

? The TEL mute function does not work.

- ✓ The TEL mute wire is not connected properly.
 - ☞ Connect the wire correctly, referring to the section on <Connecting Wires to Terminals>.

? The TEL mute function turns ON even though the TEL mute wire is not connected.

- ✓ The TEL mute wire is touching a metal part of the car.
 - ☞ Pull the TEL mute wire away from the metal part of the car.

? No sound can be heard, or the volume is low.

- ✓ The fader or balance settings are set all the way to one side.
 - ☞ Center the fader and balance settings.
- ✓ The input/output wires or wiring harness are connected incorrectly.
 - ☞ Reconnect the input/output wires or the wiring harness correctly. See the section on "Connecting Wires to Terminals".
- ✓ The cassette tape is bad.
 - ☞ Try playing another cassette tape. If works fine, the first tape was bad.

? The sound quality is poor or distorted.

- ✓ One of the speaker wires is being pinched by a screw in the car.
 - ☞ Check the speaker wiring.
- ✓ The tape head is dirty.
 - ☞ Clean the tape head.
- ✓ The speakers are not wired correctly.
 - ☞ Reconnect the speaker wires so that each output terminal is connected to a different speaker.

? The Touch Sensor Tone doesn't sound.

- ✓ The preout jack is being used.
 - ☞ The Touch Sensor Tone can't be output from the preout jack.

? Even though Synchronize Clock is ON, the clock can't be adjusted.

- ✓ The received RDS station isn't sending time data.
 - ☞ Receive another RDS station.

Tuner source

? Radio reception is poor.

- ✓ The car antenna is not extended.
 - ☞ Pull the antenna out all the way.
- ✓ The antenna control wire is not connected.
 - ☞ Connect the wire correctly, referring to the section on <Connecting Wires to Terminals>.

? It isn't the set Traffic information sound volume.

- ✓ The set sound volume is less than the tuner sound volume.
 - ☞ If the tuner sound volume is louder than the set sound volume, the tuner sound volume is used.

Cassette tape source

? Can't remove tape.

- ✓ The cause is that more than 10 minutes has elapsed since the vehicle ACC switch was turned OFF.
 - ☞ The tape can only be removed within 10 minutes of the ACC switch being turned OFF. If more than 10 minutes has elapsed, turn the ACC switch ON again and press the Eject button.

? The Tape Advance and Music Repeat don't operate correctly.

- ✓ The space between the songs on the tape can't be recognized because it's too short.
 - ☞ Have at least 4 seconds between songs.
- ✓ The space between songs can't be recognized because there's too much noise between songs.
 - ☞ Reduce the noise between songs.

? The blank skip doesn't work.

- ✓ Because noise is too loud, the non-recorded part can't be recognized.
 - ☞ Reduce the noise between songs.

? Blank Skip functions at places that are recorded.

- ✓ Because the recording level is low, it's recognized as not recorded.
 - ☞ Turn Blank Skip OFF.

Disc source

? "AUX" is displayed without achieving External disc control mode.

- ✓ O-N switch is set to "O" side.
 - ☞ Set the switch to "N" side.
- ✓ Unsupported disc changer is connected.
 - ☞ Connect the supported disc changer. (page 3)

? The specified disc does not play, but another one plays instead.

- ✓ The specified CD is quite dirty.
 - ☞ Clean the CD.
- ✓ The CD is upside-down.
 - ☞ Load the CD with the labeled side up.
- ✓ The disc is loaded in a different slot from that specified.
 - ☞ Eject the disc magazine and check the number for the specified disc.
- ✓ The disc is severely scratched.
 - ☞ Try another disc instead.

? The specified track will not play.

- ✓ Random play or magazine random play has been selected.
 - ☞ Turn off random play or magazine random play.

? Track repeat, disc repeat, track scan, random play, and magazine random play start by themselves.

- ✓ The setting is not canceled.
 - ☞ The settings for these functions remain on until the setting to off or the disc ejected, even if the power is turned off or the source changed.

? Cannot play CD-R or CD-RW.

- ✓ Finalization processing is not being conducted for CD-R/CD-RW.
 - ☞ Conduct finalization processing with CD recorder.
- ✓ A non-compatible CD changer is being used to play the CD-R/CD-RW.
 - ☞ Use a CD changer compatible with CD-R/CD-RW to play.

? Track Search can't be done.

- ✓ For the albums first or last song.
 - ☞ For each album, Track Search can't be done in the backward direction for the first song or in the forward direction for the last song.

Troubleshooting Guide

If the following situations, consult your nearest service center:

- Even though the disc changer is connected, the Disc Changer source is not ON, with "AUX" showing in the display during the Changer Mode.
- Even though no device (KCA-S210A, CA-C1AX, KDC-CPS89, KDC-CPS87, KDC-CX87, KDC-CPS85, KDC-CX85, KDC-CPS82 or KDC-CX82) is connected, the Auxiliary input is entered when switching modes.

The following messages are displayed when your system condition.

EJECT:	No disc magazine has been loaded in the changer. The disc magazine is not completely loaded. ⇨ Load the disc magazine properly. No CD in the unit. ⇨ Insert the CD.	E-99:	Something is wrong with the disc magazine. Or the unit is malfunctioning for some reason. ⇨ Check the disc magazine. And then press the reset button on the unit. If the "E-99" code does not disappear, consult your nearest service center.
NO DISC:	No disc has been loaded in the disc magazine. ⇨ Load a disc into the disc magazine.	HOLD:	The protective circuit in the unit activates when the temperature inside the automatic disc changer exceeds 60°C (140°F), stopping all operation. ⇨ Cool down the unit by opening the windows or turning on the air conditioner. As the temperature falls below 60°C (140°F), the disc will start playing again.
E-04:	No disc has been loaded in the disc magazine. ⇨ Load a disc into the disc magazine. The CD is quite dirty. The CD is upside-down. The CD is scratched a lot. ⇨ Clean the CD and load it correctly.	NO NAME:	Attempted to display DNPS during the CD play having no disc names preset.
BLANK:	Nothing has been recorded on the MD.	NO TITLE:	Attempted to display the disc title or track title while the MD having no MD title is being played.
NO TRACK:	No tracks are recorded on the MD, although it has a title.	NO TEXT:	Attempted to display the disc text or track text while the CD having no CD text is being played.
NO PANEL:	The faceplate of the slave unit being connected to this unit has been removed. ⇨ Replace it.	LOAD:	Discs are being exchanged in the Disc changer.
E-77:	The unit is malfunctioning for some reason. ⇨ Press the reset button on the unit. If the "E- 77" code does not disappear, consult your nearest service center.	▶ (Blink):	The tape player section is not operating properly. ⇨ Reinsert the Tape. If the tape cannot be ejected or the display continues to flash even when the tape has been properly reinserted, please switch off the power and consult your nearest service center.
		NO ACCES:	After setting it in the Disc Changer, DNPP was done without having it been played at least 1 time.

Specifications

Specifications subject to change without notice.

FM tuner section

Frequency range (50 kHz space)	87.5 MHz – 108.0 MHz
Usable sensitivity (S/N = 26dB)	0.7 μ V/75 Ω
Quieting Sensitivity (S/N = 46dB)	1.6 μ V/75 Ω
Frequency response (\pm 3 dB).....	30 Hz – 15 kHz
Signal to Noise ratio (MONO).....	65 dB
Selectivity (DIN) (\pm 400 kHz).....	\geq 80 dB
Stereo separation (1 kHz)	35 dB

MW tuner section

Frequency range (9 kHz Space).....	531 kHz – 1611 kHz
Usable sensitivity (S/N = 20dB)	25 μ V

LW tuner section

Frequency range	153 kHz – 281 kHz
Usable sensitivity (S/N = 20dB)	45 μ V

Cassette player section

Tape Speed.....	4.76 cm/sec.
Wow & Flutter (WRMS)	0.08 %
Frequency response (\pm 3 dB) (120 μ s).....	30 Hz – 14 kHz
Separation (1 kHz)	43 dB
Signal to Noise ratio	54 dB

Audio section

Maximum output power.....	45 W x 4
Output power (DIN 45324, +B=14.4V)	28 W x 4
Tone action	
Bass :	100 Hz \pm 10 dB
Middle :	1 kHz \pm 10 dB
Treble :	10 kHz \pm 10 dB
Preout level / Load (during disc play)	2000 mV / 10 k Ω
Preout impedance.....	\leq 600 Ω

General

Operating voltage (11 – 16V allowable)	14.4 V
Current consumption.....	10 A
Installation Size (W x H x D)	182 x 53 x 152 mm
Weight	1.4 kg

Меры предосторожности	33	Изменение языка для функцииPTY	Система меню.....	49
О кассетах	34	Свойства тюнера (KRC-31)	43	Система меню
О RDS.....	34	Режим настройки	Тон с датчиком прикосновения	Регулировка часов в ручном режиме
Общие характеристики	35	Настройка	Синхронизация часов	DSI (Disabled System Indicator)
Питание		Память предварительной настройки станций	Подсветка на выбор	Установка бюллетеня новостей с тайм-аутом
Как выбрать источник		Ввод в авто память	Местный поиск	Режим настройки
Громкость		Настройка на предварительную установку	Ввод авто памяти	AF (Alternative Frequency)
Аттенуатор		Свойства кассетного проигрывателя	44	Ограничение региона RDS
Уровень громкости		Проигрывание магнитофонных кассет	Ускоренная перемотка ленты вперёд и назад	Авто поиск TP
System Q		Продвижение ленты вперёд	Вызов тюнера	Монофонический приём
Управление аудио		Пропуск пустых участков	Повторение музыки	Просмотр текста
Установка акустической системы		Функции управления внешним диском	46	Название диска
Переключение дисплея		Проигрывание внешнего диска	Проигрывание внешнего диска	Таймер отключения питания
Отключение при звонке по телефону		Ускоренное передвижение вперёд и назад	Поиск дорожек	Принадлежности
Лицевая пластинка, предотвращающая кражу		Поиск альбома	Поиск дорожек	53
Свойства тюнера (KRC-394/KRC-37).....	38	Повтор диска/дорожки	Поиск альбома	Процесс установки.....
Настройка		Просмотр дорожки	Повтор диска/дорожки	53
Память предварительной настройки станций		Произвольное проигрывание	Просмотр дорожки	Подсоединение кабелей к гнездам для подключения
Ввод в авто память		Произвольное проигрывание магазина	Произвольное проигрывание	54
Настройка на предварительную установку		Название диска (DNPS)	Произвольное проигрывание	Установка
Свойства RDS	40	Просмотр текста/названий	Название диска (DNPS)	56
Дорожная информация			Просмотр текста/названий	Поиск и устранение неисправностей.....
Предварительная установка громкости для дорожной информации				58
PTY (Тип программы)				Технические характеристики
Предварительная установка типа программы				61

Меры предосторожности

▲ ПРЕДУПРЕЖДЕНИЕ

Во избежание травмы и/или пожара следует обратить внимание на:

- Вставляйте устройство, пока оно полностью не зафиксировано на месте. В противном случае оно может вылететь со своего места во время столкновений и других сотрясений.
- При удлинении кабелей для запуска, кабелей батареи или заземляющих кабелей следует проверить, что применяются питающие кабели или другие кабели, сечение которых 0,75 мм² (AWG18) или больше, чтобы предотвратить повреждение кабеля и оболочки кабеля.
- Во избежание коротких замыканий никогда не оставляйте металлические предметы (напр. монеты или металлические инструменты) внутри аппарата.
- Если из аппарата начнет выходить дым или неприятный запах, следует немедленно выключить питание и обратиться к дилеру изделий фирмы Kenwood.
- Следите за тем, чтобы ваши пальцы не попадали между передней панелью и устройством.
- Следует избегать сильных сотрясений аппарата, не ронять на пол. Аппарат может сломаться или треснуть, так как содержит стеклянные части.
- Не трогайте жидкость из жидких кристаллов, если ЖК-дисплей поврежден или сломан вследствие удара. Жидкость из жидких кристаллов может стать опасной для вашего здоровья или даже смертельной. Если произойдет контакт с жидкостью жидких кристаллов из ЖК-дисплея с вашим телом или одеждой, следует немедленно эти места вымыть мылом.

▲ ВНИМАНИЕ

Во избежание повреждения аппарата следует обратить внимание на следующие меры предосторожности:

- Следует соединить заземление аппарата с отрицательным электропитанием 12 В постоянного тока.
- Не открывайте верхние или нижние крышки аппарата.
- Не следует эксплуатировать аппарат в очень жарких или влажных местах, следует предохранять устройство от воздействия прямых солнечных лучей. Также избегайте сильно запыленных мест и мест, где на аппарат могут попасть брызги воды.
- Не следует размещать снятую с аппарата переднюю панель или футляр передней панели в очень жарких или влажных местах или местах, подвергающихся воздействию прямых солнечных лучей. Также избегайте сильно запыленных мест и мест, где на аппарат могут попасть брызги воды.
- Во избежании ухудшения рабочих характеристик старайтесь не дотрагиваться руками выводов аппарата или передней панели.
- Переднюю панель следует предохранять от сильных сотрясений, поскольку это очень точное устройство.
- При замене предохранителя следует применить новый с указанным номинальным значением. Вследствие применения предохранителя с неправильным номинальным значением может произойти повреждение аппарата.
- Во избежание коротких замыканий при замене предохранителя сначала следует отключить провода.
- Не размещайте какие-либо предметы между передней панелью и устройством.
- При установке не применяйте никаких винтов, кроме винтов, поставленных вместе с аппаратом. Применение других винтов может вызвать повреждение основного аппарата.

ВАЖНЫЕ ИНФОРМАЦИИ

О подсоединяемом чейнджере дисков:

Установка положения панели.
Установка угла или положения вперед/назад панели управления.
Войдите в режим установки панели управления.
Выберите функцию для регулировки.
Каждый раз, когда нажимается кнопка, регулируемая функция переключается, как показано ниже.
Изменение угла вперед.
Изменение угла назад.
Панель выдвигается вперед.
Панель задвигается назад.
Выйдите из режима установки положения панели.
Панель управления может мешать при работе с рычагом переключения скоростей или другими узлами в зависимости от угла установки панели управления.
Установите такой угол, чтобы панель ничему не мешала.



Вследствие неправильного подсоединения вашего аппарата к проигрывателю компакт-дисков можно повредить оба устройства.

При Правильном соблюдении всех условий эксплуатации и технических требований, указанных в данной инструкции, срок службы купленного Вами изделия составляет 7 лет. Гарантийный срок эксплуатации изделия соответствует сроку, указанному в гарантийном талоне.

В период срока службы эксплуатации и хранения изделия не может представлять опасность для Вашей жизни, здоровья, причинять вред Вашему имуществу или окружающей среде.

Меры предосторожности

ПРИМЕЧАНИЕ

- При любых проблемах во время установки обращайтесь к вашему дилеру изделий фирмы Kenwood.
- Если устройство работает со сбоями, сначала попробуйте нажать Кнопку Сброс. Если после этого неисправность сохраняется, обратитесь за помощью к дилеру изделий фирмы Kenwood.
- В случае некорректной работы автоматического проигрывателя компакт-дисков при первом его включении нажмите на кнопку Сброс. В результате установятся первоначальные условия эксплуатации.

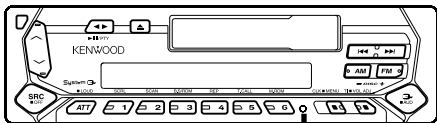

Кнопку Сброс

- При температурах ниже 5 °C (41 °F) символы, появляющиеся на LCD-дисплее, могут быть неразборчивыми.
- Иллюстрации дисплея и панели, показанные в настоящем руководстве по эксплуатации, являются примерами, объясняющими функции элементов управления. Поэтому информация дисплея, представленная на этих иллюстрациях, может отличаться от информации, появляющейся на настоящем дисплее конкретного прибора, и некоторые иллюстрации на дисплее могут представлять что-либо невозможное во время фактической эксплуатации.

Очистка выводов передней панели

В случае загрязнения выводов аппарата или передней панели протрите их сухой мягкой тканью.

Очистка аппарата

Если лицевая пластинка аппарата испачкается, протрите её мягкой сухой материей, например, силиконовой материей. Если лицевая пластинка сильно загрязнена, протрите её материей, смоченной в нейтральном чистящем средстве, затем удалите с поверхности это нейтральное чистящее средство.



Нанесение аэрозольных чистящих средств непосредственно на аппарат может повредить механические части. Протирание лицевой пластинки грубой материей или использование активных чистящих средств типа растворителей или спирта может поцарапать поверхность или стереть надписи.

О кассетах

Чистка магнитной головки

Если воспроизводится шум или ухудшается качество звучания из-за загрязнения головки, прочистите её.

О кассетах

- Если лента провисает, натяните её.
- Если отстает этикетка кассеты, приклейте её обратно.
- Не используйте деформированную ленту.
- Не кладите кассеты на консоль приборов и т. п. и там, где температура высока.
- Не используйте кассету продолжительности звучания 100 минут или более.

О RDS

RDS (Система радиоданных)

При прослушивании станции RDS (т.е. станции с возможностями RDS) на дисплее воспроизводятся позывные программы станции, что дает вам возможность быстро понять, какая станция принимается. К тому же станции RDS (системы радиоданных) передают для той же станции частотную информацию. При длительных поездках данная функция автоматически переключается на конкретную частоту, обеспечивающую наилучший прием для конкретной радиовещательной сети станций, которые вы хотели бы прослушать. При этом данные автоматически запоминаются, что позволяет вам быстро переключаться на другую станцию RDS, транслирующую ту же программу, но обеспечивающую лучший прием. К ним относятся станции, хранящиеся в памяти предварительной установки станций, которые вы привыкли слушать.

Enhanced Other Network

(Улучшенная остальная сеть)

Станции, которые предлагают <Enhanced Other Network>, также передают информацию об остальных станциях RDS, которые имеют информацию о ситуации на дорогах. Если вы настраиваетесь на станцию, которая не передает информацию о ситуации на дорогах, но другая станция RDS начинает транслировать такую информацию, тюнер автоматически переключается на эту станцию на время информации о ситуации на дорогах.

Экстренные сообщения

Когда посылается срочное сообщение (оповещающее о катастрофах и т.п.), все текущие функции прерываются, позволяя получить предупреждение.

Общие характеристики

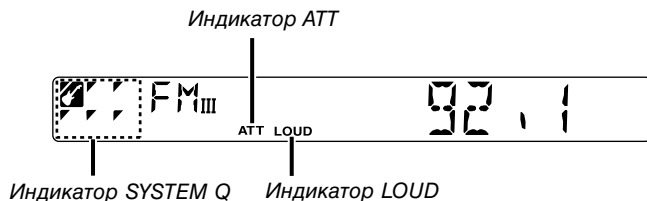
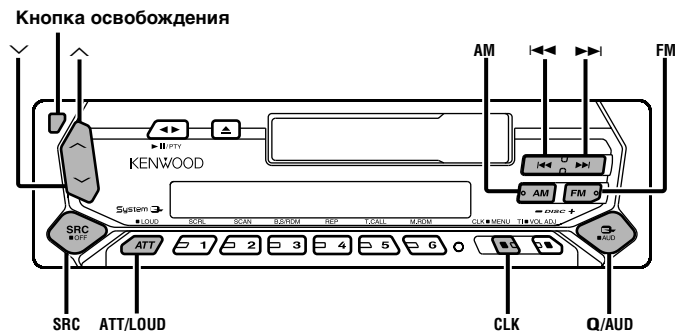

Питание

Включение питания

Нажмите кнопку [SRC].

Выключение питания

Нажмите кнопку [SRC] как минимум на 1 секунду.

Как выбрать источник

Нажмите кнопку [SRC].

Трется источник

Трется источник	Дисплей
Тюнер	"TUNER"
Магнитофон	"TAPE"
Внешний диск	"DISC"/"CD"
Ожидание (Режим только подсветка)	"ALL OFF"



Данное устройство автоматически полностью выключает питание по истечению 20 минут в режиме ожидания с целью сохранения аккумулятора транспортного средства. Время, после которого питание полностью выключается можно установить в <Таймер отключения питания> (страница 52).

Громкость

Увеличение громкости

Нажмите кнопку [^].

Уменьшение громкости

Нажмите кнопку [v].

Общие характеристики

Аттенуатор

Быстрое уменьшение громкости.

Нажмите кнопку [ATT].

Каждый раз, когда нажимается эта кнопка, аттенуатор включается или выключается.

Когда он включен, мигает индикатор "ATT".

Уровень громкости

Компенсация низких и высоких частот при низкой громкости.

Нажмите кнопку [LOUD] как минимум на 1 секунду.

Каждый раз, когда нажимается эта кнопка как минимум на 1 секунду, уровень громкости включается или выключается.

Когда он включен, включается индикатор "LOUD".

System Q

Вы можете вызвать самую лучшую заранее установленную установку звучания для различного типа музыки.

1 Выберите устанавливаемый источник

Нажмите кнопку [SRC].

2 Выберите тип звучания

Нажмите кнопку [Q].

Каждый раз, когда нажимается эта кнопка, переключается установка звучания.

Установка звучания	Дисплей
Плоская	"FLAT"
Рок	"ROCK"
Топ 40	"TOP40"
Поп	"POPS"
Джаз	"JAZZ"
Лёгкая	"EASY"
Просмотр Плоская - Лёгкая	"SCAN"



- Каждая устанавливаемая величина изменяется при помощи <Установка акустической системы> (страница 37). Сначала выберите тип акустической системы при помощи установки акустической системы
- Когда изменяется установка System Q, НЧ, СЧ, и ВЧ, установленные в управлении аудио заменяют величины System Q.

Управление аудио

1 Выберите источник для регулировки

Нажмите кнопку [SRC].

2 Войдите в режим Управления аудио

Нажмите кнопку [AUD] как минимум на 1 секунду.

3 Выберите функцию аудио для регулировки

Нажмите кнопку [FM] или [AM].

Каждый раз, когда нажимается кнопка, регулируемые функции для регулировки переключаются в следующем порядке.

4 Отрегулируйте функцию аудио

Нажмите кнопку [◀◀] или [▶▶].

Регулируемая функция	Дисплей	Параметры
Уровень НЧ	"BAS"	-8 — +8
Уровень СЧ	"MID"	-8 — +8
Уровень ВЧ	"TRE"	-8 — +8
Баланс	"BAL"	L15 — R15
Баланс фронт/тыл	"FAD"	R15 — F15

5 Выход из режима Управления аудио

Нажмите кнопку [AUD].

Установка акустической системы

Точная установка таким образом, что величина System Q становится оптимальной во время установки типа акустической системы.

1 Войдите в режим ожидания

Нажмите кнопку [SRC].
Выберите дисплей "ALL OFF".

2 Войдите в режим установки акустической системы

Нажмите кнопку [Q].

3 Выберите тип акустической системы

Нажмите кнопку [**◀◀**] или [**▶▶**].
Каждый раз, когда нажимается кнопка, регулируемые функции для регулировки переключаются в следующем порядке.

Тип акустической системы	Дисплей
ВЫКЛ	"SP OFF"
Для акустической системы OEM	"SP OEM"
Для 6 & 6x9 дюйм. акустической системы	"SP 6/6x9"
Для 5 & 4 дюйм. акустической системы	"SP 5/4"

4 Выход из режима Установки акустической системы

Нажмите кнопку [Q].

Переключение дисплея

Переключение информационного дисплея.

Нажмите кнопку [CLK].
Каждый раз, когда нажимается эта кнопка, дисплей переключается как показано ниже.

При источнике тюнер

Информация

Название сервиса программы или частота
Часы

При источнике магнитофон

Информация

проигрываемая сторона
Часы

При источнике внешний диск

Информация

Дисплей

Время дорожки	
Новое название диска	"D-NAME"
Исходное название диска	"D-TITLE"
Исходное название дорожки	"T-TITLE"
Часы	

Отключение при звонке по телефону

Звук аудио системы автоматически отключается, если поступит телефонный звонок.

Если поступает телефонный звонок

"CALL" появится на дисплее.
Аудио система отключается.

Прослушивание аудио во время телефонного звонка

Нажмите кнопку [SRC].
"CALL" исчезает с дисплея и аудио система включается снова.

Когда кончается телефонный разговор

Повесьте телефон.
"CALL" исчезает с дисплея и аудио система включается снова.

Общие характеристики

Лицевая пластинка, предотвращающая кражу

Лицевую пластинку данного устройства можно снять и взять с собой, что предотвращает кражу устройства.

Снятие лицевой пластинки

Нажмите кнопку, освобождающую лицевую пластинку. Лицевая пластинка освобождается и её можно отсоединить.



- Лицевая пластинка является точным приспособлением и её можно повредить механически. Поэтому, после снятия, храните её в специальном футляре.
- Не оставляйте лицевую пластинку или футляр для хранения на прямом солнечном свете, в местах с повышенной температурой или влажностью. Также избегайте сильно запылённых мест и попадания воды.

Установка лицевой пластинки

- 1 Совместите выступы на устройстве с пазами на лицевой пластинке.

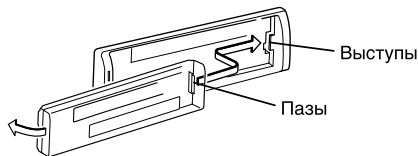

- 2 Вставьте лицевую пластинку до щелчка. Пластинка замыкается на месте, позволяя Вам использовать устройство.

Свойства тюнера

Функция модели KRC-394/KRC-37

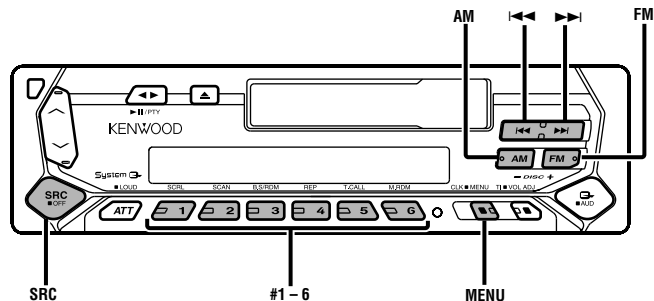

Дисплей
диапазоно
в частот

Номер запрограммированной
радиостанции

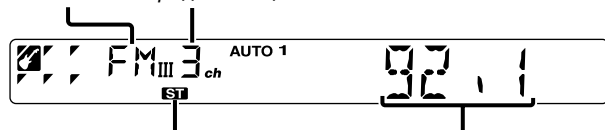

Индикатор ST

Частотный дисплей

Настройка

Выбор станции.

1 Выберите источник тюнер

Нажмите кнопку [SRC].
Выберите дисплей "TUNER".

2 Выберите диапазон

Нажмите кнопку [FM] или [AM].
Каждый раз, когда нажимается кнопка [FM], диапазоны переключаются между FM1, FM2, и FM3.

3 Настройка диапазона вверх или вниз

Нажмите кнопку [◀◀] или [▶▶].



Во время приёма стерео станций, включается индикатор "ST".

Память предварительной настройки станций

Ввод станции в память.

1 Выберите диапазон

Нажмите кнопку [FM] или [AM].

2 Выберите частоту для ввода в память

Нажмите кнопку [◀◀] или [▶▶].

3 Введите частоту в память

Нажмите кнопку [#1] — [#6] как минимум на 2 секунды.
Установленная частота появится на дисплее 1 раз.
В каждом из диапазонов, 1 станция может быть введена в память на каждой из кнопок [#1] — [#6].

Ввод в авто память

Автоматический ввод в память станций с хорошим приёмом.

1 Выберите диапазон для ввода в автоматическую память

Нажмите кнопку [FM] или [AM].

2 Войдите в режим меню

Нажмите кнопку [MENU] как минимум на 1 секунду.
"MENU" появится на дисплее.

3 Выберите режим ввода в автоматическую память

Нажмите кнопку [FM] или [AM].
Выберите дисплей "A-MEMORY".

4 Откройте ввод в авто память

Нажмите кнопку [◀◀] или [▶▶] как минимум на 2 секунды.
Когда 6 станций, которые могут приниматься, введены в память, ввод в авто память закрывается.



- Когда включена <Функция AF> (страница 51), станции RDS вводятся в память.
- Когда осуществлён ввод в авто память в диапазоне FM2, станции RDS, заранее установленные в диапазоне FM1, не вводятся в память.
Аналогично, когда ввод в авто память осуществлён в диапазоне FM3, станции RDS, заранее установленные в диапазоне FM1 или FM2 не вводятся в память.

Настройка на предварительную установку

Вызов станций из памяти.

1 Выберите диапазон

Нажмите кнопку [FM] или [AM].

2 Вызовите станцию

Нажмите кнопку [#1] — [#6].

Свойства RDS

Функция модели KRC-394/KRC-37

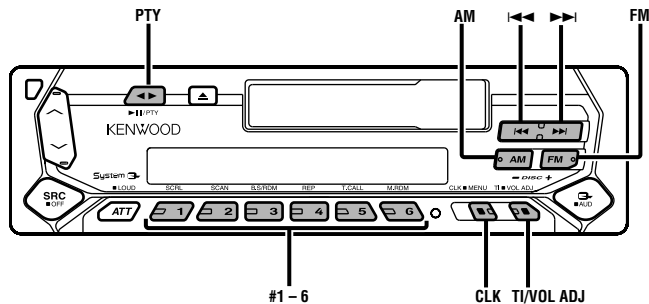

Дорожная информация

Автоматическое переключение на дорожную информацию, когда начинает передаваться бюллетень с дорожной информацией, если Вы не слушаете радио.

Нажмите кнопку [TI].

Каждый раз, когда нажимается эта кнопка, функция дорожной информации включается или выключается.

Если она включена, включается индикатор "TI".

Если не принимается станция, передающая дорожную информацию, индикатор "TI" мигает.

Когда начинает передаваться бюллетень с дорожной информацией, на дисплее появляется "TRAFFIC" и он переключается на дорожную информацию.

Во время приёма станции AM, если включена функция дорожной информации, происходит переключение на станцию FM.

Приём других станций, передающих дорожную информацию

Нажмите кнопку [◀◀] или [▶▶].

Можно осуществить переключение станций, передающих дорожную информацию, во время прослушивания радио.

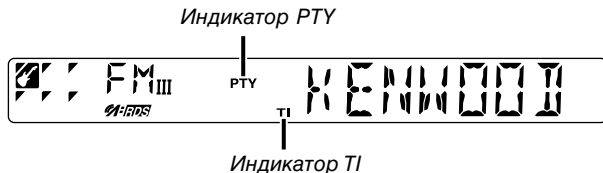

Предварительная установка громкости для дорожной информации

Установка громкости во время дорожной информации.

- 1 Осуществите приём станции.
- 2 Установите желаемый уровень громкости.

3 Запомните уровень громкости

Нажмите кнопку [VOL ADJ] как минимум на 2 секунды. Дисплей уровня громкости появится 1 раз.

PTY (Тип программы)

Выбор типа программы и поиск станции.

1 Войдите в режим PTY

Нажмите кнопку [PTY].

В режиме PTY включается индикатор "PTY".



Данную функцию нельзя использовать во время приёма дорожной информации или приёма AM.

2 Выберите тип программы

Нажмите кнопку [FM] или [AM].

Каждый раз, когда нажимается эта кнопка, тип программы переключается, как показано ниже.

Но. Тип программы	Дисплей
1. Музыка	"MUSIC"
2. Речь	"SPEECH"
3. Новости	"NEWS"
4. Текущие события	"AFFAIRS"
5. Информация	"INFO"
6. Спорт	"SPORT"
7. Образование	"EDUCATE"
8. Драма	"DRAMA"
9. Культура	"CULTURE"
10. Наука	"SCIENCE"
11. Разное	"VARIED"
12. Поп музыка	"POP M"
13. Рок музыка	"ROCK M"
14. Лёгкая музыка	"EASY M"
15. Лёгкая классическая	"LIGHT M"
16. Серьёзная классическая	"CLASSICS"
17. Другая музыка	"OTHER M"
18. Погода	"WEATHER"
19. Финансы	"FINANCE"
20. Детские программы	"CHILDREN"

21. Общественные события	"SOCIAL"
22. Религия	"RELIGION"
23. Звонок в студию	"PHONE IN"
24. Путешествия	"TRAVEL"
25. Отдых	"LEISURE"
26. Джазовая музыка	"JAZZ"
27. Музыка кантри	"COUNTRY"
28. Национальная музыка	"NATION M"
29. Старые хиты	"OLDIES"
30. Народная музыка	"FOLK M"
31. Документальные программы	"DOCUMENT"



- Речь и музыка включают типы программ, показанные ниже.
Музыка: No.12 — 17, 26 — 30
Речь: No.3 — 11, 18 — 25, 31
- Тип программы может быть введён в память кнопок [#1] — [#6] и легко вызван. Смотрите <Предварительная установка типа программы> (страница 42).
- Язык дисплея можно изменить. Смотрите <Изменение языка для функции PTY> (страница 42).

3 Поиск станции выбранного типа программы

Нажмите кнопку [◀◀] или [▶▶].

Если Вы хотите найти другие станции, нажмите кнопку [◀◀] или [▶▶] снова.



Если выбранный тип программы не найден, на дисплее появляется "NO PTY". Выберите другой тип программы.

4 Выход из режима PTY

Нажмите кнопку [PTY].

Свойства RDS

Функция модели KRC-394/KRC-37

Предварительная установка типа программы

Ввод типа программы в память кнопки и быстрый её вызов.

Предварительная установка типа программы

- 1 Выберите тип программы для предварительной установки**

Смотрите <PTY (Тип программы)> (страница 41).

- 2 Введите тип программы в память**

Нажмите кнопку [#1] — [#6] как минимум на 2 секунды.

Вызов предварительно запрограммированного типа программы

- 1 Войдите в режим PTY**

Смотрите <PTY (Тип программы)> (страница 41).

- 2 Вызов типа программы**

Нажмите кнопку [#1] — [#6].

- 4 Выход из режима изменения языка**

Нажмите кнопку [CLK].

Изменение языка для функции PTY

Выбор языка дисплея типа программы.

- 1 Войдите в режим PTY**

Смотрите <PTY (Тип программы)> (страница 41).

- 2 Войдите в режим изменения языка**

Нажмите кнопку [CLK].

- 3 Выберите язык**

Нажмите кнопку [#1] — [#3].

Кнопка	Язык
[#1]	Английский
[#2]	Французский
[#3]	Немецкий

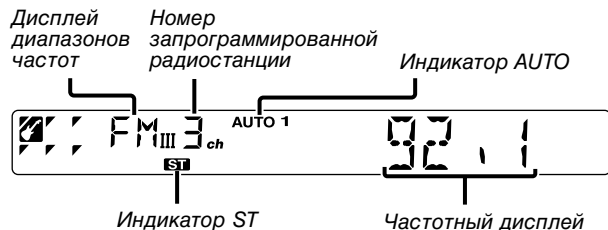
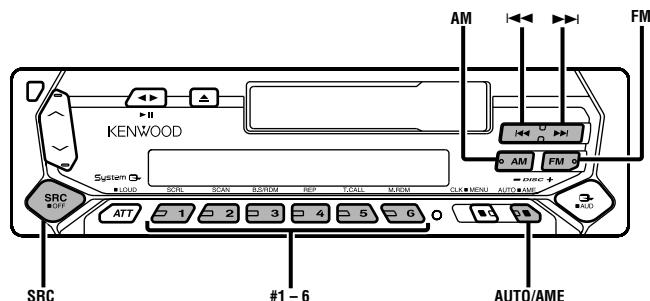

Режим настройки

Выберите режим настройки.

Нажмите кнопку [AUTO].

Каждый раз, когда нажимается эта кнопка, режим настройки переключается, как показано ниже.

Режим настройки	Дисплей	Работа
Авто поиск	Индикатор "AUTO 1"	Осуществляет автоматический поиск станции.
Поиск заранее установленной станции	Индикатор "AUTO 2"	Осуществляет поиск станций по порядку в памяти предварительной установки.
Ручной режим	—	Обычная настройка в ручном режиме.

Настройка

Выбор станции.

1 Выберите источник тюнер

Нажмите кнопку [SRC].

Выберите дисплей "TUNER".

2 Выберите диапазон

Нажмите кнопку [FM] или [AM].

Каждый раз, когда нажимается кнопка [FM], диапазоны переключаются между FM1, FM2, и FM3.

3 Настройка диапазона вверх или вниз

Нажмите кнопку [◀] или [▶].



Во время приёма стерео станций, включается индикатор "ST".

Свойства тюнера

Функция модели KRC-31

Память предварительной настройки станций

Ввод станции в память.

1 Выберите диапазон

Нажмите кнопку [FM] или [AM].

2 Выберите частоту для ввода в память

Нажмите кнопку [◀◀] или [▶▶].

3 Введите частоту в память

Нажмите кнопку [#1] — [#6] как минимум на 2 секунды.

Установленная частота появится на дисплее 1 раз.

В каждом из диапазонов, 1 станция может быть введена в память на каждой из кнопок [#1] — [#6].

Ввод в авто память

Автоматический ввод в память станций с хорошим приёмом.

1 Выберите диапазон для ввода в автоматическую память

Нажмите кнопку [FM] или [AM].

2 Откройте ввод в автоматическую память

Нажмите кнопку [AME] как минимум на 2 секунды.

Когда 6 станций, которые могут приниматься, введены в память, ввод в авто память закрывается.

Настройка на предварительную установку

Вызов станций из памяти.

1 Выберите диапазон

Нажмите кнопку [FM] или [AM].

2 Вызовите станцию

Нажмите кнопку [#1] — [#6].

Свойства кассетного проигрывателя

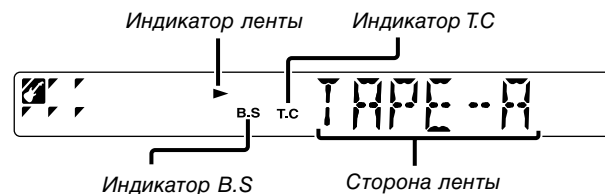
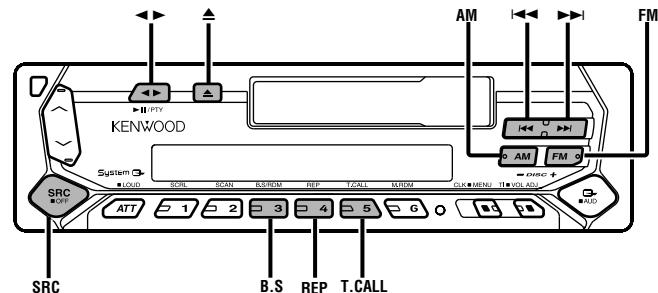

Проигрывание магнитофонных кассет

Если вставлена магнитофонная кассета

Нажмите кнопку [SRC].

Выберите дисплей "TAPE".

Если Вы хотите прослушать обратную сторону

Нажмите кнопку [◀▶].

Выброс кассеты

Нажмите кнопку [▲].

Ускоренная перемотка ленты вперёд и назад

Ускоренная перемотка вперёд

Нажмите кнопку [FM].

Когда кассета остановится, нажмите кнопку [◀▶].

Ускоренная перемотка назад

Нажмите кнопку [AM].

Когда кассета остановится, нажмите кнопку [◀▶].

Продвижение ленты вперёд

Перескок на следующую песню или перескок начало проигрываемой песни.

Перескок на следующую песню

Нажмите кнопку [▶▶].

Перескакивает на начало проигрываемой песни

Нажмите кнопку [|◀◀].

Пропуск пустых участков

Автоматически перематывает вперёд, если в течение 10 секунд на ленте ничего не записано.

Нажмите кнопку [B.S].

Каждый раз, когда нажимается эта кнопка, функция пропуска пустых участков включается или выключается.

Если он включен, включен индикатор "B.S".

Вызов тюнера

Автоматическое переключение на радио во время ускоренной перемотки вперёд или назад.

Нажмите кнопку [T.CALL].

Каждый раз, когда нажимается эта кнопка, вызов тюнера включается или выключается.

Если он включен, включен индикатор "T.C".

Повторение музыки

Повтор проигрываемой песни.

Нажмите кнопку [REP].

Каждый раз, когда нажимается эта кнопка, повтор музыки включается или выключается.

Если он включен, на дисплее показывается "REP ON".

Функции управления внешним диском

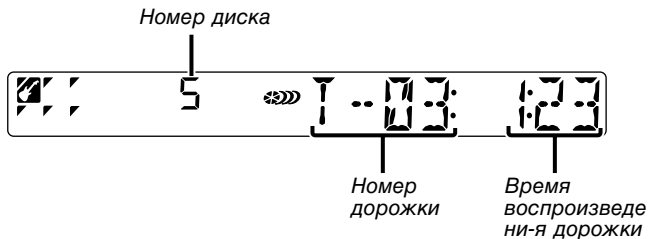
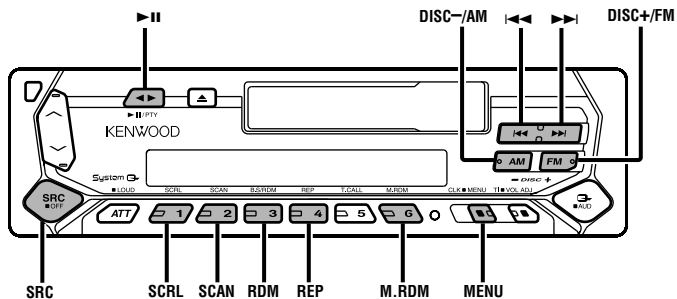

Проигрывание внешнего диска

Проигрывание диска, установленного в дополнительном проигрывателе дисков, подсоединённом к данному устройству.

Нажмите кнопку [SRC].

Выберите дисплей для нужного Вам проигрывателя дисков.

Примеры дисплеев:

Дисплей	Проигрыватель дисков
"CD"	Проигрыватель CD
"DISC"	Чейнджер CD
"DISC"	Чейнджер MD

Пауза и проигрывание

Нажмите кнопку [▶||].

Каждый раз, когда нажимается эта кнопка, проигрывание CD останавливается или возобновляется.

- Диск №10 показывается на дисплее как "0".
- Функции, которые могут быть использованы, и информация, которая может быть представлена на дисплее, будет различаться в зависимости от подсоединяемых внешних проигрывателей дисков.

Ускоренное передвижение вперёд и назад

Ускоренное передвижение вперёд

Нажмите и держите кнопку [▶▶].

Отпустите палец для начала проигрывания диска с этого места.

Ускоренное передвижение назад

Нажмите и держите кнопку [◀◀].

Отпустите палец для начала проигрывания диска с этого места.

Поиск дорожек

Выбор песни, которую Вы хотите послушать.

Нажмите кнопку [◀◀] или [▶▶].

Поиск альбома (Функция чейнджера дисков)

Выбор диска, который Вы хотите прослушать.

Нажмите кнопку [DISC-] или [DISC+].

Повтор диска/дорожки

Повторное проигрывание песни/диска, которые Вы прослушиваете в данный момент.

Нажмите кнопку [REP].

Каждый раз, когда нажимается эта кнопка, повторное проигрывание переключается, как показано ниже.

Повторное проигрывание	Дисплей
Повтор дорожки	"TREP ON"/"REP ON"
Повтор альбома (Функция пульта дистанционного управления)	"DREP ON"
ВЫКЛ	"REP OFF"

Просмотр дорожек

Проигрывание начала каждой песни на диске, который Вы прослушиваете, и поиск песни, которую Вы хотите прослушать.

1 Начните просмотр дорожек

Нажмите кнопку [SCAN].

"TSCN/SCAN ON" появится на дисплее.

2 Освободите его, когда начнёт проигрываться песня, которую Вы хотите послушать

Нажмите кнопку [SCAN].

Произвольное проигрывание

Проигрывание всех песен на диске в произвольном порядке.

Нажмите кнопку [RDM].

Каждый раз, когда нажимается эта кнопка, произвольное проигрывание включается или выключается.

Если он включен, на дисплее показывается "RDM ON".



Когда нажимается кнопка [▶▶], начинается следующий выбор песни.

Произвольное проигрывание магазина (Функция чейнджера дисков)

Проигрывание песен на всех дисках в чейнджере дисков в произвольном порядке.

Нажмите кнопку [M.RDM].

Каждый раз, когда нажимается эта кнопка, произвольное проигрывание магазина включается или выключается.

Если он включен, на дисплее показывается "MRDM ON".



Когда нажимается кнопка [▶▶], начинается следующий выбор песни.

Функции управления внешним диском

Название диска (DNPS)

Как дать название диску CD.

1 Проиграйте диск, которому Вы хотите дать название

 Нельзя дать название диску MD.

2 Войдите в режим меню

Нажмите кнопку [MENU] как минимум на 1 секунду.
"MENU" появится на дисплее.

3 Выберите режим ввода названия

Нажмите кнопку [FM] или [AM].
Выберите дисплей "NAME SET".

4 Войдите в режим ввода названия

Нажмите кнопку [◀◀] или [▶▶] как минимум на 2 секунды.

5 Передвигайте курсор для ввода положения символов

Нажмите кнопку [◀◀] или [▶▶].

6 Выберите символы

Нажмите кнопку [FM] или [AM].

7 Повторите последовательности 5 – 6 и введите название.

8 Выход из режима меню

Нажмите кнопку [MENU].

-  • Когда работа останавливается на 10 секунд, название в это время регистрируется, и режим ввода названия закрывается.
- Средства, которым можно дать название.
 - Внешний чейнджер/ проигрыватель CD: В зависимости от чейнджера/ проигрывателя CD. Смотрите руководство по эксплуатации чейнджера/проигрывателя CD.
 - Название CD можно изменить при помощи той же операции, что и для ввода названия.

Просмотр текста/названий

Просматривает показываемые на дисплее тексты CD или названия MD.

Нажмите кнопку [SCRL].

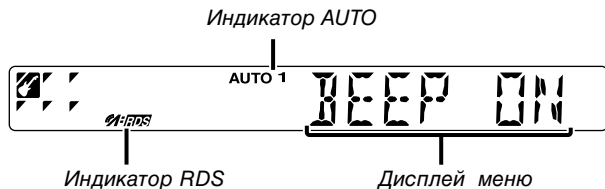
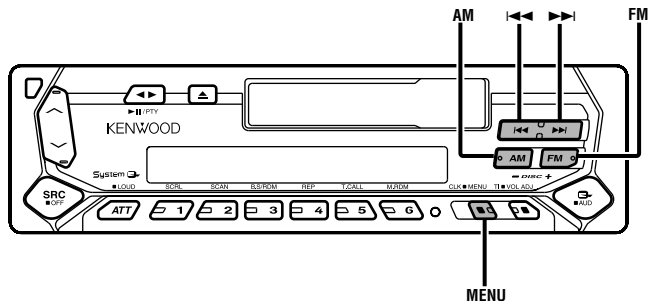

Система меню

Установка во время звукового сигнала работы и др. Функций.

Основные способы работы системы меню описаны здесь. Ссылки для функций меню и их установок находятся после данного объяснения работы.

1 Войдите в режим меню

Нажмите кнопку [MENU] как минимум на 1 секунду. "MENU" появится на дисплее.

2 Выберите функцию меню

Нажмите кнопку [FM] или [AM].
Пример: Если Вы хотите установить звуковой сигнал, выберите дисплей "BEEP".

3 Установите функцию меню

Нажмите кнопку [◀◀] или [▶▶].
Пример: Если выбрана "BEEP", каждый раз, когда нажимается эта кнопка, происходит переключение с "BEEP ON" на "BEEP OFF" и обратно. Выберите способ установки.

Вы можете продолжить, возвращаясь к последовательности 2, и установить другие функции.

4 Выход из режима меню

Нажмите кнопку [MENU].

Если потом на дисплее показываются другие функции, применимые к описанному выше основному способу работы, вводится таблица содержания их установки. (Обычно, верхняя установка в таблице является изначальной установкой.) Также, объяснения неприменяемых функций (<Регулировка часов в ручном режиме> и т. д.) вводятся последовательно.

Система меню

Тон с датчиком прикосновения

Включение и выключение сигнала проверки работы (звукового сигнала).

Дисплей	Установка
"BEEP ON"	Слышится звуковой сигнал.
"BEEP OFF"	Звуковой сигнал отменён.

Регулировка часов в ручном режиме

 Данную регулировку можно производить, когда <Синхронизация часов> (страница 50) поставлена в положение ВЫКЛ.

1 Выберите режим регулировки часов

Нажмите кнопку [FM] или [AM].
Выберите дисплей "CLK ADJ".

2 Войдите в режим регулировки часов

Нажмите кнопку [◀◀] или [▶▶] как минимум на 2 секунды.
Дисплей часов мигает.

3 Отрегулируйте часы

Нажмите кнопку [FM] или [AM].

Отрегулируйте минуты

Нажмите кнопку [◀◀] или [▶▶].

4 Выход из режима регулировки часов

Нажмите кнопку [MENU].

Функция модели KRC-394/KRC-37

Синхронизация часов

Синхронизация времени данной станции RDS и часов данного устройства.

Дисплей	Установка
"SYNC ON"	Синхронизирует время.
"SYNC OFF"	Отрегулируйте время в ручном режиме.

 Требуется от 3 до 4 минут для синхронизации часов.

DSI (Disabled System Indicator)

Замигает красный индикатор после того, как будет снята лицевая пластинка, предупреждающий потенциальных воров.

Дисплей	Установка
"DSI ON"	Мигает LED.
"DSI OFF"	LED отключен.

Подсветка на выбор

Выбор подсветки кнопок зелёного или красного цвета.

Дисплей	Установка
"COL GRN"	Зелёный цвет подсветки.
"COL RED"	Красный цвет подсветки.

Функция модели KRC-394/KRC-37

Установка бюллетеня новостей с тайм-аутом

Автоматически включается, когда начинается бюллетень новостей, даже если в этот момент Вы не слушаете радио. Также можно установить временной интервал, когда прерывание не разрешено.

Дисплей и установка

"NEWS OFF"
"NEWS 00M"
:
"NEWS 90M"

Когда установлено "NEWS 00M" — "NEWS 90M", функция прерывания бюллетеня новостей включена.

Когда начинается бюллетень новостей, на дисплее показывается "NEWS" и происходит переключение на бюллетень новостей.



- Если Вы выберете установку "20M", последующие бюллетени новостей не будут приниматься в течение 20 минут после приёма первого бюллетеня новостей.
- Уровень громкость приёма бюллетеня новостей тот же самый, что и для дорожной информации (страница 40).
- Данная функция возможна только в том случае, если желаемая станция передаёт код PTY для бюллетеня новостей или принадлежит к сети <Enhanced Other Network>, передающей код PTY для бюллетеня новостей.
- Когда включена функция прерывания информационного бюллетеня, происходит переключение на станцию FM.

Местный поиск <В режиме тюнера>

Только хорошо принимаемые станции можно искать при помощи настройки автоматического поиска.

Дисплей	Установка
"LO.S OFF"	Функция местного поиска выключена.
"LO.S ON"	Функция местного поиска включена.

Функция модели KRC-394/KRC-37

Режим настройки <В режиме тюнера>

Устанавливает режим настройки.

Ржим настройки	Дисплй	Работа
Авто поиск	"AUTO 1"	Осуществляет автоматический поиск станции.
Поиск заранее установленной станции	"AUTO 2"	Осуществляет поиск станций по порядку в памяти предварительной установки.

Ручной режим "MANUAL" Обычная настройка в ручном режиме.

Функция модели KRC-394/KRC-37

Ввод авто памяти <В режиме тюнера>

Для получения информации о способе работы, смотрите <Ввод авто памяти> (страница 39).

Функция модели KRC-394/KRC-37

AF (Alternative Frequency)

Если приём плохой, происходит автоматическое переключение на другую частоту, передающую эту же программу в этой же сети RDS с лучшим приёмом.

Дисплей	Установка
"AF ON"	Функция AF включена.
"AF OFF"	Функция AF выключена.

Когда включена функция AF, включен индикатор "RDS".



Если нет других станций с более сильным приёмом этой же программы в сети RDS, Вы будете слушать передачу отрывками. В этом случае выключите функцию AF.

Система меню

Функция модели KRC-394/KRC-37

Ограничение региона RDS (Функция ограничения региона)

Вы можете выбрать, хотите ли Вы ограничить каналы RDS, принимаемые функцией AF для конкретной сети на конкретный регион.

Дисплей	Установка
"REG ON"	Функция ограничения региона включена.
"REG OFF"	Функция ограничения региона выключена.



Иногда станции в той же самой сети передают разные программы или используют разные названия сервисов программ.

Функция модели KRC-394/KRC-37

Авто поиск TP

Когда включена функция TI, и при прослушивании станции с дорожной информацией наблюдается плохой приём, будет автоматически производиться поиск другой станции с дорожной информацией с лучшим приёмом.

Дисплей	Установка
"ATPS ON"	Функция авто поиска TP включена.
"ATPS OFF"	Функция авто поиска TP выключена.

Монофонический приём <При приёме FM>

Уровень шума можно уменьшить, если стерео передачу принимать в режиме моно.

Дисплей	Установка
"MONO OFF"	Монофонический приём выключен.
"MONO ON"	Монофонический приём включен.

Просмотр текста <В режиме управления внешним диском>

Установка показываемого на дисплее просмотра текста.

Дисплей	Установка
"SCL MANU"	Не просматривает.
"SCL AUTO"	Просматривает, когда изменяется дисплей.



Просматриваемый текст показан ниже.

- Текст CD
- Название MD

Название диска <В режиме управления внешним диском>



Для получения информации о способах установки смотрите <Название диска> (страница 48).

Таймер отключения питания

Автоматическая установка таймера отключения данного устройства в продолжающемся режиме ожидания. Использование данной установки сохраняет напряжение аккумулятора транспортного средства.

Дисплей	Установка
"OFF - - -"	Функция таймера отключения питания выключена.
"OFF 20M"	Отключает питание через 20 минут. (Изначальная установка)
"OFF 40M"	Отключает питание через 40 минут.
"OFF 60M"	Отключает питание через 60 минут.

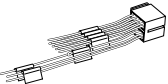
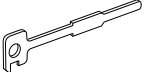
Принадлежности

	Внешний вид	Количество
①		1
②		2
③		1

 Применение других принадлежностей, которые не входят в комплект поставки, может привести к повреждению аппарата. Проверьте, что вы применяете только принадлежности, поставленные вместе с аппаратом, как показано выше.

Процесс установки

- Во избежание короткого замыкания следует извлечь ключ из зажигания и разъединить отрицательный вывод \ominus батареи.
- Правильно присоедините входные и выходные кабели всех частот.
- Автомобили, имеющие коннектор ISO:**
Подсоедините коннектор громкоговорителя автомобиля к коннектору В данного устройства, затем подсоедините коннектор внешнего источника питания к коннектору А.
Автомобили, не имеющие коннектор ISO:
Сначала подсоедините кабель проводки, затем подсоедините коннектор проводки к устройству.
- Установите аппарат в вашем автомобиле.
- Опять соедините отрицательный вывод \ominus батареи.
- Нажмите на кнопку Reset.

▲ПРЕДУПРЕЖДЕНИЕ

Если Вы подсоедините провод зажигания (красный) и провод аккумулятора (жёлтый) к шасси автомобиля (масса), это может вызвать короткое замыкание, что может привести к возгоранию. Всегда подсоединяйте эти провода к источнику питания только через предохранители.

▲ВНИМАНИЕ

- Если ваш автомобиль не подготовлен к такой специальной системе присоединения, обратитесь к дилеру изделий фирмы KENWOOD.
- Применяйте только адаптеры для кабелей антенны (ISO-JASO), если у шнура антенны имеется штепсель ISO.
- Проверьте, что все кабельные связи прочно соединены с помощью вставленных гнезд до полного закрытия.
- Если зажигание вашего автомобиля не имеет положения АСС или если кабель зажигания присоединен к источнику питания с постоянным напряжением, как например батарейный кабель, питание не будет соединено с зажиганием (то есть не будет включаться и выключаться одновременно с зажиганием). Если хотите соединить питание аппарата с зажиганием, следует присоединить кабель зажигания к источнику питания, который можно включать и выключать с помощью ключа замка зажигания.
- Если предохранитель перегорит, сначала следует проверить, что кабели не вызвали короткое замыкание, затем заменить старый предохранитель новым одинакового значения.
- Чтобы присоединить некоторые автоматические проигрыватели дисков, необходимо применить преобразовательные кабели. Во избежание короткого замыкания не следует также удалять шапки, покрывающие концы несоединенных кабелей или выводов.
- Присоедините правильно кабели громкоговорителя к соответствующим выводам. Аппарат можно повредить, если соедините отрицательные кабели \ominus и/или заземлите их к любой металлической части автомобиля.
- Когда к системе подсоединяются только два динамика, подсоедините соединительные провода к обоим передним клеммам выхода или к задним клеммам выхода (не соединяйте передние и задние вместе). Например, если Вы соединяете провод \oplus левого динамика с передней клеммой выхода, не соединяйте провод \ominus с задней клеммой выхода.
- После установки аппарата следует проверить, правильно ли в автомобиле работают стоп-сигналы, индикаторы, стеклоочистители и т.д.
- Если панель управления снабжена крышкой, блок следует подключить таким образом, чтобы его передняя панель не задевала крышку при открывании и закрывании.

Подсоединение кабелей к гнездам для подключения

Русский

Вход управления автоматическим проигрывателем дисков KENWOOD

Для подсоединения автоматического проигрывателя дисков прочитайте инструкцию по эксплуатации автоматического проигрывателя дисков.

Контакт регулятора мощности (см. стр.56)

Для автомобиля Фольксваген

Специальный провод антенны (можно купить в магазинах)

Кнопка трансмиссии

Адаптер для кабелей антенны (ISO-JASO) (Принадлежность ③)

Задний левый вывод (Белый)

Задний правый вывод (Красный)

Предохранитель (10А)

Вход антенны FM/AM

Шнур антенны (ISO)

Смотри правую сторону (см. стр.55)

Адаптер для кабелей антенны (ISO-JASO) (Принадлежность ③)

Вывод контроля питания

Если вы не подключаете этот шнур, убедитесь в том, что он находится внутри контактного столбика.

Присоедините или к выводу управления питанием, пользуясь усилителем питания, который не входит в комплект поставки, или к выводу управления антенной в автомобиле.

Проводка автомобиля

Управление питанием/управляющий кабель двигателя антенны (Синий/Белый)

Жгут проводов (Принадлежность ①)

Белый/Черный

FRONT L ⊖ К переднему левому усилителю

Белый ⊕

Серый/Черный

FRONT R ⊖ К переднему правому усилителю

Серый ⊕

Зеленый/Черный

REAR L ⊖ К заднему левому усилителю

Зеленый ⊕

Фиолетовый/Черный

REAR R ⊖ К заднему правому усилителю

Фиолетовый ⊕

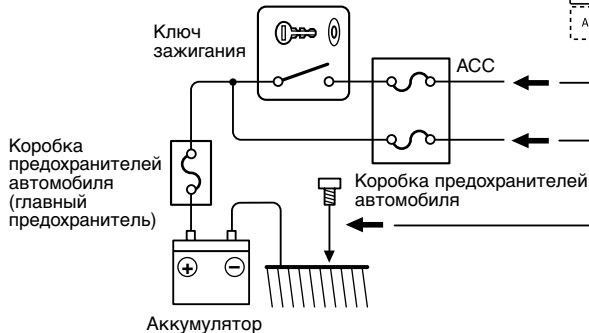

■ Таблица функций разъема

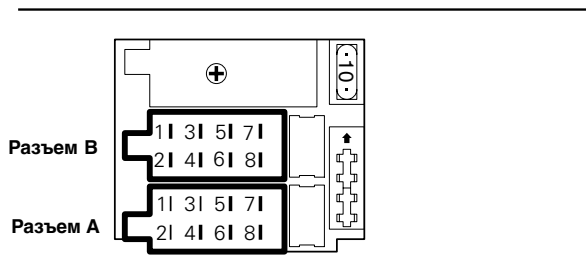

Номера штырей разъемов ISO	Установка вилки*	Функции
<i><Разъем для внешнего питания></i>		
A-4	1 2	Аккумулятор Зажигание (ACC)
A-5		Управление питанием
A-7	1 2	Зажигание (ACC) Аккумулятор
A-8		Заземляющее соединение (земля)
<i><Разъем для колонок></i>		
B-1		Задний правый (+)
B-2		Задний правый (-)
B-3		Передний правый (+)
B-4		Передний правый (-)
B-5		Передний левый (+)
B-6		Передний левый (-)
B-7		Задний левый (+)
B-8		Задний левый (-)

*Установка вилки: Смотри правую сторону.

■ Установка вилки

▲ПРЕДУПРЕЖДЕНИЕ Присоединение разъема ISO
Расположение штырей у разъемов ISO зависит от типа автомобиля, который вы водите. Во избежание повреждения аппарата следует проверить, что соединения сделаны правильно.

- 1 Штепсель A-7 автомобильного разъема ISO подсоединен к зажиганию, а штепсель A-4 подсоединен к постоянному электропитанию. (Стандартная настройка)

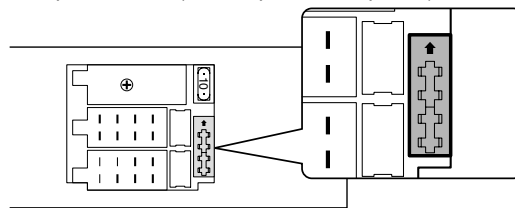

- 2 Штепсель A-7 автомобильного разъема ISO подсоединен к источнику постоянного электропитания, а штепсель A-4 соединен с зажиганием.

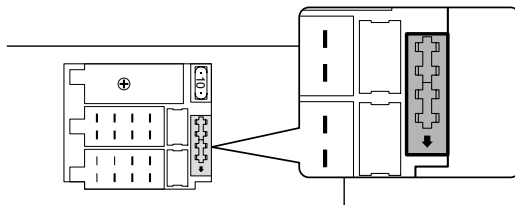

- Если подсоединены оба вывода A-7 и A-4 подсоединены к постоянному источнику питания транспортного средства, используйте установку вилки 2.
- Если вывод A-7 подсоединён к постоянному источнику питания транспортного средства, а вывод A-4 ни к чему не подсоединён, подключите устройство, используя комплект проводки (Дополнительное приспособление 1).

Подсоединение кабелей к гнездам для подключения

■ Подключения контакта регулятора мощности

Напряжение на контакте регулятора мощности выключается и включается вместе с выключением/включением питания аппарата. Этот контакт может быть соединен с контактом P.CON (ДИСТАНЦИОННЫЙ) усилителя или может использоваться в качестве источника питания специального антенного кабеля для автомобилей Volkswagen. (Максимальный ток 300 mA)

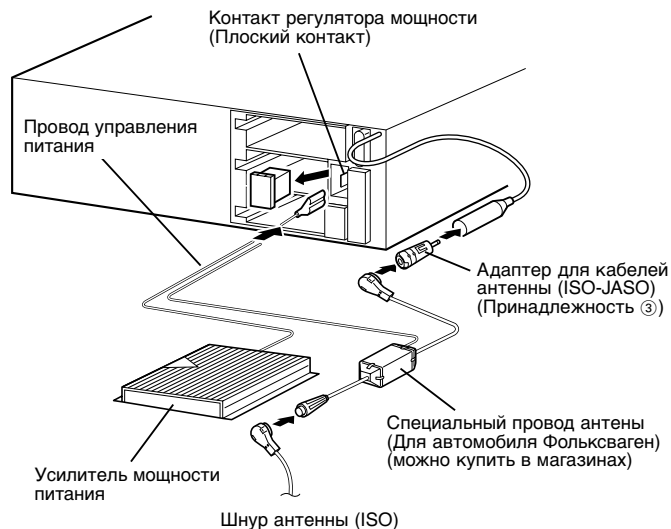

Установка

■ Установка

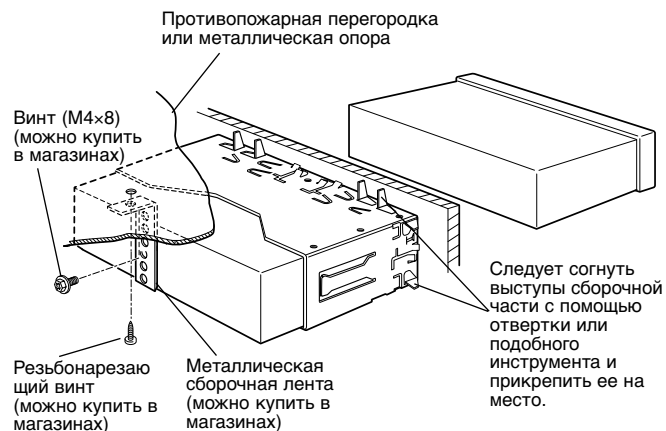

☰ Следует проверить, что аппарат прочно установлен на месте. Если аппарат укреплен неустойчиво, это может привести к неисправности (например пропуск звука).

■ Снятие жесткой резиновой оправки

- 1 Насадите крючки на экстрактор и снимите два запора на нижнем уровне, оставляя экстрактор на верхнем уровне. Подайте оправку вниз и вытащите ее, как показано на рисунке.



- 2 После освобождения нижнего края выполните аналогичную процедуру и для верхних креплений.

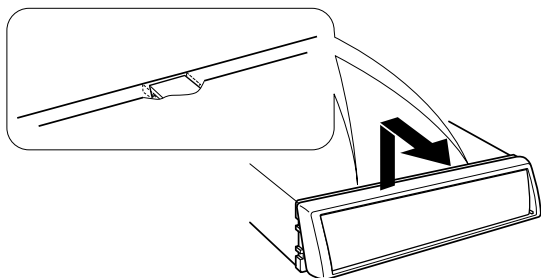

Если начинать операции с верхнего края, то оправка может быть снята аналогичным образом.

■ Снятие аппарата

- 1 Прочитайте раздел “Снятие жесткой резиновой оправки” и затем снимите жесткую резиновую оправку.
- 2 Удалите винт (M4×8) из задней панели.
- 3 Вставьте оба экстрактора под углом и введите их глубоко в отверстия с каждой стороны, как показано на рисунке.

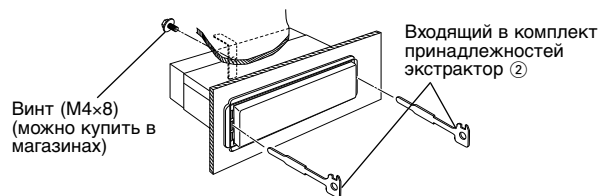

- 4 Отведите экстрактор в нижнее направление и потяните устройство на себя, выдвинув его из отверстия наполовину, надавливая при этом на его боковые стенки.

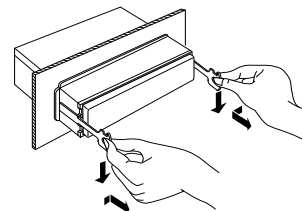

⚠ Снимая аппарат, будьте осторожны, чтобы не ранить себя захватывающими крючками.

- 5 Затем следует вытащить аппарат руками, следя за тем, чтобы не уронить его.

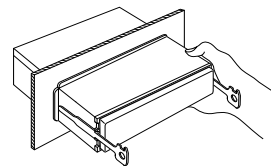

Поиск и устранение неисправностей

Что кажется неисправным действием вашего аппарата, может быть лишь результатом незначительного ошибочного использования или неправильно выполненной электрической схемы. Прежде чем обращаться в сервисную службу, проверьте следующую таблицу неисправностей.

Общие характеристики

? Питание не включается.

- ✓ Предохранитель перегорел.
 - ☞ После проверки коротких замыканий в кабелях следует заменить предохранитель новым предохранителем одинакового значения.
- ✓ Отсутствие позиции АСС в зажигании автомобиля.
 - ☞ Следует подсоединить такой же кабель к зажиганию, как и кабель батареи.

? Если Вы выбрали режим ожидания, питание отключится автоматически.

- ✓ Функция таймера отключения активирована.
 - ☞ Если Вы не хотите автоматического отключения питания, отмените функцию таймера отключения.

? После нажатия кнопки ничего не происходит.

- ✓ Компьютерный чип в этом аппарате действует неправильно.
 - ☞ Нажмите кнопку Reset, расположенную на аппарате (стр. 34).

? Есть источник, который Вы не можете включить.

- ✓ Не вставлена кассета.
 - ☞ Установите средство, которое Вы хотите прослушивать. Если в устройстве нет такого средства, Вы не сможете переключать с источника на источник.
- ✓ Не подсоединён чейнджер дисков.
 - ☞ Подсоедините чейнджер дисков. Если чейнджер дисков не подсоединён к клемме входа, Вы не сможете переключать на внешний источник дисков.

? При выключении зажигания сотрется память.

- ✓ Кабель батареи не подсоединен к соответствующему выводу.
 - ☞ Следует правильно подсоединить кабель соответственно разделу <Подсоединение кабелей к гнездам для подключения>.
- ✓ Кабели зажигания и батареи неправильно подсоединены.
 - ☞ Следует правильно подсоединить кабели соответственно разделу <Подсоединение кабелей к гнездам для подключения>.

? Не работает функция приглушения звука при телефонном вызове.

- ✓ Неправильно подключен кабель TEL mute.
 - ☞ Следует правильно подсоединить кабели соответственно разделу <Подсоединение кабелей к гнездам для подключения>.

? Даже при отсоединенном кабеле TEL mute включается функция приглушения звука при телефонном вызове.

- ✓ Кабель TEL mute касается металлических частей автомобиля.
 - ☞ Отведите кабель TEL mute от металлических частей автомобиля.

? Не слышен звук или звучание слишком слабо.

- ✓ Установки фронта/тыла и баланса полностью установлены на одну сторону.
 - ☞ Сцентрируйте установки фронта/тыла и баланса.
- ✓ Входные/выходные кабели или жгут проводов неправильно подсоединены.
 - ☞ Подсоедините снова правильно входные/выходные кабели и/или жгут проводов. Смотрите раздел <Подсоединение кабелей к гнездам для подключения>.
- ✓ Плохая кассетная лента.
 - ☞ Попробуйте воспроизводить другую кассетную ленту. Если она воспроизводится без проблем, первая лента была плохая.

? Плохое качество звука или искаженный звук.

- ✓ Какой-либо винт в автомобиле может прижимать кабель громкоговорителя.
 - ☞ Следует проверить провода громкоговорителя.
- ✓ Магнитофонная головка загрязнена.
 - ☞ Прочистите магнитную головку.
- ✓ Громкоговорители неправильно подсоединены.
 - ☞ Снова соедините кабели громкоговорителей, чтобы каждое выходное гнездо было подсоединено к отдельному громкоговорителю.

? Не звучит тон датчика дотрагивания.

- ✓ Используется штекер пред-входа.
 - ☞ Тон датчика дотрагивания не выходит со штекера пред-входа.

? Даже когда Синхронизация часов установлена в положение ВКЛ, часы не устанавливаются.

- ✓ Принимаемая станция RDS не передает информацию времени.
 - ☞ Настройтесь на другую станцию RDS.

Источник тюнера

? Плохой радиоприем.

- ✓ Антенна автомобиля не выдвинута.
☞ Следует выдвинуть антенну до конца.
- ✓ Кабель, управляющий антенной, не подсоединен.
☞ Следует правильно подсоединить кабель соответственно разделу <Подсоединение кабелей к гнездам для подключения>.

? Это не установленная громкость для дорожной информации.

- ✓ Установленная громкость ниже громкости тюнера.
☞ Если громкость тюнера выше установленной громкости, то используется громкость тюнера.

Источник магнитофона

? Не может вывести кассету.

- ✓ Причиной этого является истечение 10 минут с момента установки переключателя АСС на автомобиле в положение ВЫКЛ.
☞ Кассета может быть выведена только в течение 10 минут с момента установки переключателя АСС в положение ВЫКЛ. Если прошло более 10 минут, снова установите переключатель АСС в положение ВКЛ (ON), затем нажмите кнопку вывода диска (Eject).

? Неправильно работают функции перемотки ленты и мультиселекта.

- ✓ Промежуток между песнями на кассете не распознаётся, так как он слишком короткий.
☞ Промежуток между песнями должен быть как минимум 4 секунды.
- ✓ Промежуток между песнями не распознаётся, так как между песнями слишком много шумовых помех.
☞ Уменьшите шум между песнями.

? Не работает функция перескакивания пустых мест.

- ✓ Это из-за высокого уровня шума, чистая часть кассеты не распознаётся.
☞ Уменьшите шум между песнями.

? Функция перескакивания пустых мест срабатывает на записанных участках.

- ✓ Это происходит из-за низкого уровня записи, распознаётся как пустое место.
☞ Выключите функцию пропуска пустых участков.

Источник диска

? На дисплее появляется "AUX" без ввода в режим управления внешнего диска.

- ✓ Переключатель O-N установлен в положение "O".
☞ Установите переключатель в положение "N".
- ✓ Неподдержанный чейнджер дисков подсоединён.
☞ Подсоедините поддерживаемый чейнджер дисков. (стр. 33)

? Не воспроизводится нужный диск, а воспроизводится другой диск.

- ✓ Заданный компакт-диск сильно загрязнен.
☞ Очистите компакт-диск.
- ✓ Компакт-диск перевернут.
☞ Следует вставить компакт-диск, направив сторону с этикеткой вверх.
- ✓ Компакт-диск вставлен в неправильный паз.
☞ Следует вынуть магазин и проверить номер определенного компакт-диска.
- ✓ Компакт-диск сильно поцарапан.
☞ Следует попробовать другой компакт-диск.

? Не происходит проигрывание определенной дорожки.

- ✓ Был выбран режим проигрывания в случайном порядке или проигрывание в случайном порядке дисков из магазина.
☞ Отключите функцию проигрывания в случайном порядке или проигрывания в случайном порядке дисков из магазина.

? Повторение дорожки, повторение диска, сканирование дорожки, произвольное проигрывание и магазинное произвольное проигрывание начинаются самостоятельно.

- ✓ Установка не отменена.
☞ Установка для этих функций остаётся включённой до тех пор, пока не будет произведена установка на ВЫКЛ или не будет выдвинут диск, даже если выключено питание или изменён источник.

? Не может проигрывать CD-R или CD-RW.

- ✓ Обработка финализации не была произведена для CD-R/CD-RW.
☞ Произведите обработку финализации с записывающим устройством CD.
- ✓ Используется несовместимый чейнджер CD для проигрывания CD-R/CD-RW.
☞ Используйте чейнджер CD, совместимый с CD-R/CD-RW для проигрывания средств.

Поиск и устранение неисправностей

? Поиск дорожки нельзя осуществить.

- ✓ Для первой и последней песен альбома.
- ☞ Для каждого альбома, поиск дорожки нельзя осуществлять в обратном порядке для первой песни или в последовательном порядке для последней песни.

Приведённые ниже сообщения показывают состояние Вашей системы.

- Даже когда подсоединён чейнджер дисков, источник Чейнджера Дисков не включен и на дисплее показывается "AUX" в Режиме Чейнджера.
- Даже когда не подсоединено никакого приспособления (KCA-S210A, CA-C1AX, KDC-CPS89, KDC-CPS87, KDC-CX87, KDC-CPS85, KDC-CX85, KDC-CPS82 или KDC-CX82) дополнительный выход вводится при переключении режимов.

При появлении определенных неисправностей в вашей системе на дисплее будут изображены следующие сообщения. Поступайте соответственно рекомендованным инструкциям.

- EJECT:** В автоматический проигрыватель дисков не был вставлен диск из магазина дисков. Магазин дисков не заполнен полностью.
 ⇨ Заполните магазин дисков как следует.
 Отсутствие в устройстве компакт-диска.
 ⇨ Вставьте компакт-диск.
- NO DISC:** В магазине дисков нет дисков.
 ⇨ Вставьте диск в магазин дисков.
- E-04:** В магазине дисков нет дисков.
 ⇨ Вставьте диск в магазин дисков.
 Компакт-диск сильно загрязнен. Компакт-диск перевернут. Компакт-диск сильно поцарапан.
 ⇨ Очистите компакт-диск и вставьте правильно.
- BLANK:** На MD ничего не записано.
- NO TRACK:** На MD не было записано никаких дорожек, хотя у него есть заглавие.
- NO PANEL:** Лицевая панель подчиненного блока, подключенного к этому блоку, снята.
 ⇨ Установите ее на место.

- E-77:** По какой-либо причине аппарат неисправно действует.
 ⇨ Нажмите кнопку Reset, расположенную на аппарате. Если не исчезнет код "E-77" обратитесь в ближайшую сервисную службу.
- E-99:** Или автомагнитола по какой-то причине работает неисправно.
 ⇨ Нажмите кнопку сброса на устройстве. Если на дисплее не исчезает код "E-99", обратитесь в ближайший сервисный центр.
- HOLD:** Защитная цепь в аппарате активизируется, если температура внутри автоматического проигрывателя дисков превысит 60°C и остановит действие аппарата.
 ⇨ Аппарат следует охладить, поэтому откройте окна или включите кондиционирование воздуха. Когда температура понизится ниже 60°C, снова начнется проигрывание диска.
- NO NAME:** Попытка показа DNPS во время проигрывания CD без предварительного установленного названия диска.
- NO TITLE:** Попытка показа названия диска или названия дорожки во время проигрывания MD, не имеющего названия MD.
- NO TEXT:** Попытка показа названия диска или названия дорожки во время проигрывания CD, не имеющего текста CD.
- LOAD:** Меняется диск в чейнджере дисков.
- ◀ (Мигает): ▶** Магнитофонная секция работает не должным образом.
 ⇨ Вставьте кассету заново. Если кассету нельзя вынуть или дисплей будет продолжать мигать даже, если кассета была вставлена правильно, отключите питание и свяжитесь с ближайшим сервисным центром.
- NO ACCES:** После установки в чейнджер дисков, функция DNPP была произведена раньше, чем он проигрался по крайней мере 1 раз.

Технические характеристики

Технические характеристики могут быть изменены без уведомления.

Секция тюнера FM

Диапазон частот (50 кГц пространственных)
.....87,5 МГц – 108,0 МГц
Применимая чувствительность (S/N = 26дБ)
.....0,7 мкВ / 75 Ом
Приглушенная чувствительность (S/N = 46дБ)
.....1,6 мкВ / 75 Ом
Частотная характеристика (± 3 дБ)30 Гц – 15 кГц
Отношение сигнал/шум (монофонический)65 дБ
Избирательность (DIN) (± 400 кГц) ≥ 80 дБ
Разделение стереозвука (1 кГц)35 дБ

Секция тюнера MW

Диапазон частот (9 кГц пространственных)
.....531 кГц – 1611 кГц
Применимая чувствительность (S/N = 20дБ)25 мкВ

Секция тюнера LW

Диапазон частот153 кГц – 281 кГц
Применимая чувствительность (S/N = 20дБ)45 мкВ

Секция кассетного проигрывателя

Скорость ленты4,76 см/с.
Детонация (WRMS)0,08 %
Частотная характеристика (± 3 дБ) (120 мкс)30 Гц – 14 кГц
Разделение частот (1 кГц)43 дБ
Отношение сигнал/шум54 дБ

Звуковая секция

Максимальная выходная мощность45 Вт X 4
Выходная мощность (DIN 45324, +B = 14,4 В)28 Вт X 4
Действие тембра
Низкие частоты :100 Гц ± 10 дБ
Средние частоты :1 кГц ± 10 дБ
Высокие частоты :10 кГц ± 10 дБ
Уровень / нагрузка перед выходомБ
(Во время проигрывания диска)2000 мV / 10 кОм
Импеданс перед выходом ≤ 600 Ом

Общие характеристики

Рабочее напряжение (допускается 11 – 16 В)14,4 В
Потребляемая мощности10 А
Габариты установки (Ш x В x Г)182 x 53 x 152 мм
Масса1,4 кг

Srodki ostrożności	63	Możliwości tunera (KRC-31).....	73	Menu systemu.....	79
Uwagi dotyczące kaset.....	64	Tryb strojenia		Menu systemu	
Informacje o RDS.....	64	Strojenie		Strefa czujnika dotykowego	
Ogólne możliwości.....	65	Pamięć nastawiania stacji		Ręczna regulacja zegara	
Zasilanie		Automatyczne wprowadzanie do pamięci		Synchronizacja zegara	
Wybieranie źródła		Strojenie zaprogramowane		DSI (Disabled System Indicator)	
Siła głosu		Możliwości odtwarzacza kaset	74	Wybieralna iluminacja	
Tłumik		Odtwarzanie kaset		Funkcja biuletynu wiadomości z	
Funkcja głośności		Szybkie przewijanie		ustawianiem czasu	
System Q		Przesunięcie taśmy		Przeszukiwanie lokalne	
Sterowanie dźwiękiem		Przepuszczanie pustych fragmentów		Tryb strojenia	
Ustawianie głośnika		taśmy		Automatyczne wprowadzanie do pamięci	
Przełączanie obrazowania		Przywołanie tunera		AF (Alternative Frequency)	
Wyłączanie dźwięku w celu odebrania		Powtarzanie muzyki		Ograniczenie rejonu RDS	
telefonu		Możliwości sterowania zewnętrznymi	76	Automatyczne przeszukiwanie TP	
Panel czołowy zniechęcający złodziei		plytami	76	Odbiór mono	
Możliwości tunera		Odtwarzanie dysków zewnętrznych		Przewijanie tekstu	
(KRC-394/KRC-37).....	68	Szybkie i normalne przewijanie		Nadawanie nazw dyskom	
Strojenie		Poszukiwanie utworu		Timer wyłączający zasilanie	
Pamięć nastawiania stacji		Poszukiwanie albumu		Akcesoria	83
Automatyczne wprowadzanie do pamięci		Powtarzanie utworu/albumu		Procedura instalowania	83
Strojenie zaprogramowane		Przeglądanie utworów		Podłączanie przewodów do	84
Możliwości RDS	70	Odtwarzanie w przypadkowej kolejności		końcówek	84
Informacje o ruchu drogowym		Funkcja odtwarzania magazynu płyt		Instalacja.....	86
Programowanie siły głosu dla informacji		kompaktowych w przypadkowej		Przewodnik wykrywania i usuwania	88
o ruchu drogowym		kolejności		usterek.....	88
PTY (Rodzaj programu)		Nadawanie nazw dyskom (DNPS)		Dane techniczne	91
Programowanie rodzaju programu		Przewijanie tekstu/tytułu			
Zmiana języka dla funkcji rodzaju					
programu (PTY)					

Środki ostrożności

▲ OSTRZEŻENIE

Aby zapobiec zranieniom czy zagrożeniu pożarem, należy stosować następujące środki ostrożności:

- Wstaw radioodtworacz w jego miejsce aż zostanie całkiem zamknięty; w innym przypadku może wypaść podczas kolizji czy innych szarpnięć.
- Przedłużając przewody zaptonu, akumulatora czy masy używaj tylko kabli dopuszczonych do stosowania w samochodach o przekroju 0,75 mm² (AWG18) lub większym, aby zapobiec pogorszeniu się własności przewodu czy ryzyku uszkodzenia izolacji.
- Aby nie dopuścić do zwarc, nigdy nie wkładaj ani nie wrzucaj do środka zespołu żadnych obiektów metalowych (np. monet czy narzędzi metalowych).
- Jeżeli z zespołu zaczyna się wydobywać dym, lub nieprzyjemny zapach, natychmiast wyłącz zasilanie i skontaktuj się z dealerm Kenwooda.
- Nie wkładaj palców pomiędzy płytę czołową a urządzenie.
- Zespół może się połamać lub uszkodzić, ponieważ zawiera elementy szklane. Nie upuszczaj zespołu ani nie poddawaj go silnym wstrząsom ponieważ zawiera części szklane, które mogą popękać.
- Nie dotykaj ciepłego kryształu jeżeli wyświetlacz się uszkodził lub zostanie zniszczony wskutek wstrząsu; ciepły kryształ może być niebezpieczny dla zdrowia, a nawet śmiertelny; jeżeli jednak dojdzie do zetknięcia ciepłego kryształu z ciałem lub ubraniem, natychmiast zmyj go wodą z mydłem.

▲ UWAGA!

Aby zapobiec uszkodzeniu maszyny stosuj następujące środki ostrożności:

- Upewnij się czy masa zespołu została podłączona do ujemnego przewodu zasilania prądem stałym o napięciu 12 V DC.
- Nie otwieraj pokrywy górnej ani dolnej radioodtworacza.
- Nie instaluj radioodtworacza w miejscu wystawionym na bezpośrednie promienie słoneczne o nadmiernym wydzielaniu się ciepła czy wilgotnym; unikaj również miejsc narażonych na nadmierne zapylenie czy rozbryzgi wody.
- Nie odkładaj zdjętego panelu czołowego ani jego pudełka w miejscu wystawionym na bezpośrednie promienie słoneczne, o nadmiernym wydzielaniu się ciepła czy wilgotnym; unikaj również miejsc narażonych na nadmierne zapylenie czy rozbryzgi wody.
- Aby zapobiec uszkodzeniu, nie dotykaj palcami końcówek zespołu ani panelu czołowego.
- Nie narażaj panelu czołowego na nadmierne uderzenia ponieważ jest to element precyzyjnego urządzenia.
- Podczas wymiany bezpiecznika wkładaj tylko nowy bezpiecznik o określonych danych znamionowych; założenie bezpiecznika o innym amperażu może uszkodzić radioodtworacz.
- Aby zapobiec zwarcu podczas wymiany bezpiecznika, najpierw rozczyżki przewodów.
- Nie wkładaj żadnych przedmiotów pomiędzy panel przedni i urządzenie.
- Podczas montażu nie używaj innych wkrętów poza dostarczonymi; użycie niewłaściwych wkrętów może doprowadzić do uszkodzenia zespołu głównego.

WAŻNE INFORMACJE

Informacje o podłączanym zmienniczu płyt:

Informacje o odtwarzaczach/zmiennicach płyt kompaktowych podłączonych do tej jednostki.

Zmiennicze/odtworacze płyt kompaktowych KENWOOD wyprodukowane w 1998 lub później mogą być podłączane do tej jednostki.

Aby uzyskać informacje o możliwości podłączania modeli zmienniczy/odtworaczy płyt kompaktowych skorzystaj z katalogu lub zasięgnij porady u dealera.

Należy zwrócić uwagę, że dowolny zmiennicz/odtworacz płyt kompaktowych marki KENWOOD, wyprodukowany w roku 1997 lub wcześniej, jak również dowolny zmiennicz innego producenta nie mogą być podłączane do tej jednostki.

Nie polecane podłączenie może spowodować uszkodzenie.

Ustawianie przełącznika O-N w położeniu "N" dla odpowiedniego zmiennicza / odtwarzacza płyt kompaktowych firmy KENWOOD.

Funkcje, z których można skorzystać oraz informacje, które mogą być wyświetlone, są odmienne w zależności od podłączonego modelu.



W przypadku błędnych połączeń możesz uszkodzić zarówno odtwarzacz jak też zmiennicz płyt kompaktowych.

Środki ostrożności

UWAGA

- W przypadku napotkania trudności podczas instalacji, zasięgnij porady u dealera firmy Kenwood.
- Jeżeli wydaje się, że zespół nie pracuje prawidłowo, poproś najpierw nacisnąć przycisk Reset. Jeżeli trudności nie ustąpią, zasięgnij porady u dealera firmy Kenwood.
- Naciśnij przycisk ponownego nastawiania (reset), jeżeli automatyczny zmieniacz płyt kompaktowych jest wystawiony pierwszy i nieprawidłowo funkcjonuje. Powróć do oryginalnych warunków operacyjnych.

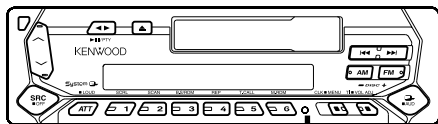

Przycisk Reset

- Znaki na wyświetlaczu ciekłokrystalicznym LCD mogą stać się trudne do odczytania w temperaturze poniżej 5 °C (41 °F).
- Ilustracje przedstawiające wyświetlacz i pulpit pojawiające się w tej instrukcji są przykładami wykorzystywanymi do bardziej wyrazistego zilustrowania jak korzystać z organów sterowych. Tym niemniej, to, co pojawia się na wyświetlaczu przedstawionym na ilustracjach, może różnić się od tego co pojawia się na wyświetlaczu rzeczywistego urządzenia, a niektóre ilustracje wyświetlacza mogą przedstawiać coś niemożliwego w aktualnej operacji.

Czyszczenie końcówek panelu czołowego

Jeżeli końcówki urządzenia lub panelu czołowego pobrudzą się, wycieraj je za pomocą suchej, miękkiej ściereczki.

Czyszczenie urządzenia

Jeżeli płyta czołowa niniejszego urządzenia jest zabrudzona, wytrzyj ją suchą, miękką ściereczką taką jak ściereczka silikonowa. Jeżeli płyta czołowa jest silnie pobrudzona, wytrzyj ją ściereczką zwilżoną neutralnym środkiem czyszczącym, a potem wytrzyj ten neutralny detergent.



Bezpośrednie spryskiwanie urządzenia środkiem czyszczącym, może uszkodzić części mechaniczne. Wycieranie płyty czołowej szorstką ściereczką, albo stosowanie parującego płynu, takiego jak rozcieńczalnik czy alkohol, może uszkodzić powierzchnię lub naruszyć literactwo.

Uwagi dotyczące kaset

Czyszczenie głowicy

Jeżeli słychać szum, albo jakość dźwięku jest zła podczas odtwarzania kasyety ze względu na zabrudzenie głowicy, oczyść ją.

Uwagi dotyczące kaset

- Jeżeli taśma się obluzuje – skreć ją.
- Jeżeli etykiетка kasyety odkleja się – przyklej ją znowu.
- Nie stosuj zdeformowanych kaset.
- Nie kładź płyt na desce rozdzielczej itp. ani tam, gdzie temperatura jest wysoka.
- Nie używaj kasyety dłużej niż 100 minut.

Informacje o RDS

RDS (radiowy system cyfrowy)

Stuchając stacji RDS (tzn. stacji, która posiada możliwości RDS), wyświetlana jest nazwa programu usługowego stacji, powiadamiając szybko jaką stację odbierasz. Stacje RDS przesyłają również dane o częstotliwości dla samej stacji. Gdy jesteś w trakcie długiej podróży, ta funkcja automatycznie przełącza radio na te szczególne częstotliwości o najlepszym odbiorze sieci stacji, którą chcesz odbierać. Dane są automatycznie zapamiętywane, pozwalając ci na szybkie przełączenie się na inną stację RDS emitującą ten sam program, lecz o lepszym odbiorze. Obejmuje to stacje zachowane w pamięci wstępnego nastawiania, których często słuchacie.

Enhanced Other Network (udoskonalenie korzystania z innych sieci)

Stacje, które oferują <Enhanced Other Network>, nadają również informacje o innych stacjach RDS podających informacje o ruchu. Gdy twoje radio jest dostrojone na stację, które nie nadaje informacji o ruchu, a inna stacja RDS rozpoczyna nadawanie buletynu o ruchu drogowym, tuner automatycznie przełącza się na inną stację na czas trwania buletynu.

Alarm

Gdy nadawana jest transmisja nadzwyczajna (ogłoszenie katastrofy itd.), wszystkie aktualne funkcje są przerywane, aby umożliwić wysłuchanie ostrzeżenia.

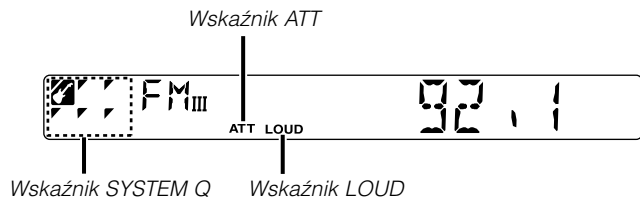
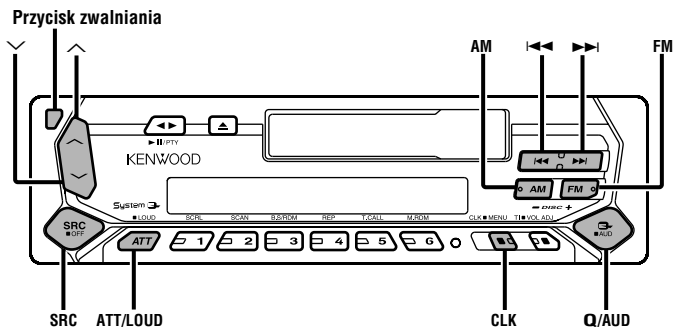

Zasilanie

Włączanie zasilania (ON)

Naciśnij przycisk [SRC].

Wyłączanie zasilania (OFF)

Naciśnij przycisk [SRC] oraz przytrzymaj go przynajmniej przez 1 sekundę.

Wybieranie źródła

Naciśnij przycisk [SRC].

Wymagane źródło

Zobrazowanie

Tuner	"TUNER"
Taśma	"TAPE"
Dysk zewnętrzny	"DISC"/"CD"
Gotowość (Tylko tryb podświetlenia)	"ALL OFF"



To urządzenie automatycznie wyłącza zasilanie po upływie 20 minut przebywania w stanie gotowości w celu ochrony akumulatora pojazdu.

Czas do pełnego wyłączenia zasilania można ustawiać <Timer wyłączający zasilanie> (strona 82).

Siła głosu

Zwiększanie siły głosu

Naciśnij przycisk [^].

Zmniejszanie siły głosu

Naciśnij przycisk [v].

Ogólne możliwości

Tłumik

Szybkie przekręcenie pokrętki siły głosu w kierunku zmniejszenia.

Naciśnij przycisk [ATT].

Za każdym naciśnięciem przycisku tłumik włącza się lub wyłącza.

Kiedy tłumik jest włączony, pulsuje wskaźnik "ATT".

Funkcja głośności

Kompensowanie dźwięków niskich i wysokich przy małej sile głosu.

Naciśnij przycisk [LOUD] oraz przytrzymaj go przynajmniej przez 1 sekundę.

Za każdym naciśnięciem oraz przytrzymaniem przycisku przynajmniej przez 1 sekundę funkcja głośności włącza się lub wyłącza.

Kiedy jest włączona, włączony jest również wskaźnik "LOUD".

System Q

Możesz przywrócić ustawienie najlepszego dźwięku zaprogramowane dla rozmaitych rodzajów muzyki.

1 Wybierz źródło w celu nastawienia

Naciśnij przycisk [SRC].

2 Wybierz Rodzaj dźwięku

Naciśnij przycisk [Q].

Za każdym naciśnięciem przycisku przełącza się źródło dźwięku.

Ustawienie dźwięku	Zobrazowanie
Muzyka jednostajna	"FLAT"
Rock	"ROCK"
Lista przebojów top 40	"TOP40"
Muzyka pop	"POPS"
Jazz	"JAZZ"
Muzyka lekka i przyjemna	"EASY"

Przeglądanie Muzyka jednostajna "SCAN"
—Muzyka lekka i przyjemna



- Dokonywanie zmian ustawień każdej wartości patrz <Ustawianie głośnika> (strona 67).
Najpierw, za pomocą ustawień mikrofonu, wybierz rodzaj mikrofonu .
- Kiedy zostają zmienione ustawienia System Q, ustawienia tonów niskich, średnich i wysokich w sterowaniu audio zastępują wartości w System Q.

Sterowanie dźwiękiem

1 Wybierz źródło w celu jego wyregulowania

Naciśnij przycisk [SRC].

2 Wejście do trybu sterowania dźwiękiem

Naciśnij przycisk [AUD] oraz przytrzymaj go przynajmniej przez 1 sekundę.

3 Wybierz pozycję audio w celu wyregulowania

Naciśnij przycisk [FM] lub [AM].

Za każdym naciśnięciem przycisku pozycje, które mogą być regulowane przełączają się jak poniżej.

4 Wyreguluj pozycję audio

Naciśnij przycisk [◀◀] lub [▶▶].

Regulowana pozycja	Zobrazowanie	Zakres
Poziom tonów niskich	"BAS"	-8 — +8
Poziom tonów średnich	"MID"	-8 — +8
Poziom tonów wysokich	"TRE"	-8 — +8
Wyrównanie	"BAL"	L15 — R15
Ściszenie	"FAD"	R15 — F15

5 Wyjście z trybu sterowania dźwiękiem

Naciśnij przycisk [AUD].

Ustawianie głośnika

Precyzyjne strojenie, aby po ustawieniu rodzaju głośnika wartości System Q były optymalne.

1 Wejście do trybu gotowości

Naciśnij przycisk [SRC].
Wybierz zobrazowanie "ALL OFF".

2 Wejście do trybu ustawiania głośnika

Naciśnij przycisk [Q].

3 Wybierz rodzaj głośnika

Naciśnij przycisk [**◀◀**] lub [**▶▶**].
Za każdym naciśnięciem przycisku ustawienie przetąca się jak przedstawiono poniżej.

Rodzaj głośnika	Zobrazowanie
Wyłączony	"SP OFF"
Dla głośnika OEM	"SP OEM"
Dla głośnika 6 i 6x9 cali	"SP 6/6x9"
Dla głośnika 5 i 4 cale	"SP 5/4"

4 Wyjście z trybu ustawiania głośnika

Naciśnij przycisk [Q].

Przetłaczanie zobrazowania

Przetłaczanie wyświetlanych informacji.

Naciśnij przycisk [CLK].
Za każdym naciśnięciem przycisku wyświetlacz przetłącza się jak przedstawiono poniżej.

Źródło - tuner

Informacja

Automatyczne wyświetlanie nazwy lub częstotliwości stacji
Zegar

Źródło w taśmie

Informacja

Odtwarzana strona
Zegar

Źródło - dysk zewnętrzny

Informacja

Zobrazowanie

Utwór Czas	
Nazwa dysku	"D-NAME"
Tytuł dysku	"D-TITLE"
Tytuł utworu	"T-TITLE"
Zegar	

Wyłączanie dźwięku w celu odebrania telefonu

System audio automatycznie ścisza się, gdy zadzwoni telefon.

Gdy zadzwoni telefon

wyświetlony zostaje napis "CALL".
System audio wyłącza się.

Śłuchanie audio podczas odbierania telefonu

Naciśnij przycisk [SRC].
Znika zobrazowanie "CALL" natomiast zostaje z powrotem włączony system audio.

Gdy kończy się rozmowa telefoniczna

Odwieś słuchawkę.
Znika zobrazowanie "CALL" natomiast zostaje z powrotem włączony system audio.

Ogólne możliwości

Panel czołowy zniechęcający złodziei

Panel czołowy urządzenia można odłączyć i zabrać ze sobą co może zniechęcać złodziei.

Odejmuwanie panelu czołowego

Naciśnij przycisk zwalniania.

Panel czołowy odblokowuje się umożliwiając jego wyjęcie.

- ⚠ Panel czołowy jest urządzeniem precyzyjnym i może zostać uszkodzony wskutek wstrząsów czy uderzeń. Z tych powodów należy go, po odłączeniu, przechowywać w specjalnym pudełku.
- Nie wystawiaj panelu czołowego ani jego pudełka na bezpośrednie działanie promieni słonecznych, nadmierne ciepło czy wilgotność. Unikaj również miejsc nadmiernie zakurzonych czy narażonych na rozbryzgi wody.

Ponowne podłączenie panelu czołowego

- 1 Ustaw panel czołowy tak, aby jego rowki zgadzały się z występami na urządzeniu.

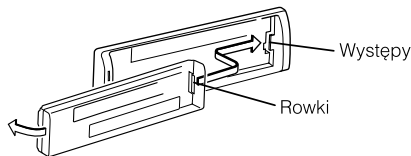

- 2 Dociśnij panel czołowy aż usłyszysz kliknięcie.

W ten sposób panel czołowy zostaje zablokowany na swoim miejscu umożliwiając korzystanie z urządzenia.

Możliwości tunera

Funkcja KRC-394/KRC-37

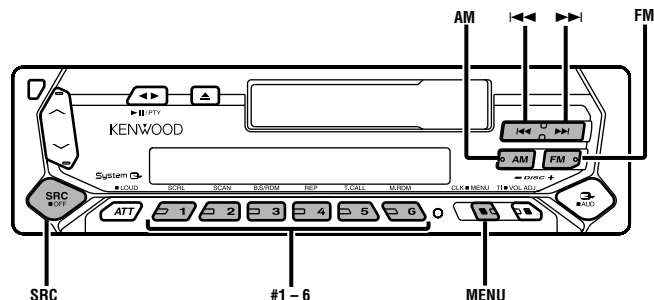

Wyświetlacz

pasma

częstotliwości

Numer wstępnie nastawionej stacji

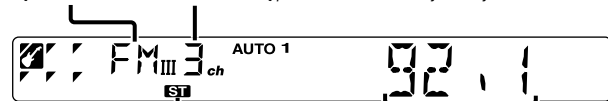

Strojenie

Wybieranie stacji.

1 Wybierz tuner jako źródło

Naciśnij przycisk [SRC].

Wybierz zobrazowanie "TUNER".

2 Wybierz pasmo

Naciśnij przycisk [FM] lub [AM].

Po każdorazowym naciśnięciu przycisku [FM], zakresy przełączają się pomiędzy FM1, FM2 i FM3.

3 Strojenie można wykonywać w górę lub w dół zakresu

Naciśnij przycisk [◀◀] lub [▶▶].



Podczas odbierania stereofonicznego sygnału stacji, zapala się wskaźnik "ST".

Pamięć nastawiania stacji

Wprowadzanie stacji do pamięci.

1 Wybierz pasmo

Naciśnij przycisk [FM] lub [AM].

2 Wybierz częstotliwość w celu wprowadzenia do pamięci

Naciśnij przycisk [◀◀] lub [▶▶].

3 Wprowadź częstotliwość do pamięci

Naciśnij przycisk [#1] — [#6] oraz przytrzymaj go przynajmniej przez 2 sekundy.

Przez chwilę wyświetlany jest zaprogramowany numer.

W każdym zakresie fal można zachować 1 stację pod każdym przyciskiem [#1] — [#6].

Automatyczne wprowadzanie do pamięci

Automatyczne wprowadzanie do pamięci stacji o dobrym odbiorze.

1 Wybierz pasmo dla automatycznego wprowadzania do pamięci

Naciśnij przycisk [FM] lub [AM].

2 Wejście do trybu menu

Naciśnij przycisk [MENU] oraz przytrzymaj go przynajmniej przez 1 sekundę.

Wyświetlone zostaje "MENU".

3 Wybierz tryb automatycznego wprowadzania do pamięci

Naciśnij przycisk [FM] lub [AM].

Wybierz zobrazowanie "A-MEMORY".

4 Otwórz automatyczne wprowadzanie do pamięci

Naciśnij przycisk [◀◀] lub [▶▶] oraz przytrzymaj go przynajmniej przez 2 sekundy.

Jeżeli 6 stacji, jakie mogą być odbierane, są wprowadzone do pamięci, funkcja automatycznego wprowadzania do pamięci zostaje zamknięta.



- Jeżeli włączona jest <Funkcja AF> (strona 81), w pamięci są zachowywane tylko stacje RDS.
- Jeżeli automatyczne wprowadzanie do pamięci jest zrealizowane w zakresie FM2, stacje RDS zaprogramowane w zakresie FM1, nie zostają wprowadzone do pamięci. Podobnie jeżeli automatyczne wprowadzanie do pamięci jest zrealizowane w zakresie FM3, stacje RDS zaprogramowane w zakresach FM1 i FM2, nie zostają wprowadzone do pamięci.

Strojenie zaprogramowane

Wywoływanie stacji zapisanych w pamięci.

1 Wybierz pasmo

Naciśnij przycisk [FM] lub [AM].

2 Wywoływanie stacji

Naciśnij przycisk [#1] — [#6].

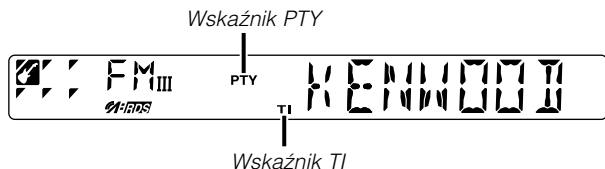
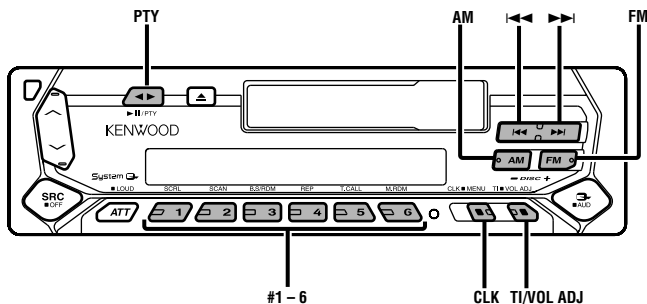

Informacje o ruchu drogowym

Automatyczne przełączanie na informacje o ruchu drogowym, gdy rozpoczyna się nadawanie biuletynu informacji o ruchu drogowym, gdy nawet nie słucha się radia.

Naciśnij przycisk [TI].

Za każdym naciśnięciem przycisku funkcja informacji o ruchu drogowym włącza się lub wyłącza.

Jeżeli jest włączona, wskaźnik "TI" jest też włączony.

Kiedy odbierana jest stacja nadająca informacje o ruchu drogowym, pulsuje wskaźnik "TI".

Gdy rozpoczyna się nadawanie biuletynu informacji o ruchu drogowym, zostanie wyświetlony napis "TRAFFIC" oraz następuje przełączenie na informacje o ruchu drogowym.

Jeżeli podczas odbierania stacji AM włączy się funkcja informacji o ruchu drogowym, następuje przełączenie na stację FM.

Odbieranie innych stacji nadających informacje o ruchu drogowym

Naciśnij przycisk [◀◀] lub [▶▶].

Przełączanie stacji nadającej informacje o ruchu drogowym może być wykonywane podczas słuchania radia.

Programowanie siły głosu dla informacji o ruchu drogowym

Programowanie siły głosu podczas odbierania informacji o ruchu drogowym.

1 Nastaw odbiór stacji radiowej.

2 Ustaw pożądaną siłę głosu.

3 **Zaprogramuj siłę głosu**

Naciśnij przycisk [VOL ADJ] oraz przytrzymaj go przynajmniej przez 2 sekundy.

Poziom siły głosu wyświetla się tylko 1 raz.

PTY (Rodzaj programu)

Wybieranie rodzaju programu oraz poszukiwanie stacji.

1 Wejście do trybu rodzaju programu (PTY)

Naciśnij przycisk [PTY].

Po wejściu w tryb PTY wyświetlony zostaje napis "PTY".



Nie można korzystać z tej funkcji podczas odbierania buletynu o ruchu drogowym ani audycji w zakresie AM.

2 Wybierz rodzaj programu

Naciśnij przycisk [FM] lub [AM].

Za każdym naciśnięciem przycisku rodzaj programu przetąca się jak przedstawiono poniżej.

Nr	Rodzaj programu	Zobrazowanie
1.	Muzyka	"MUSIC"
2.	Mowa	"SPEECH"
3.	Wiadomości	"NEWS"
4.	Aktualności	"AFFAIRS"
5.	Informacje	"INFO"
6.	Sport	"SPORT"
7.	Programy edukacyjne	"EDUCATE"
8.	Dramat	"DRAMA"
9.	Kultura	"CULTURE"
10.	Nauka	"SCIENCE"
11.	Różnorodności	"VARIED"
12.	Muzyka pop	"POP M"
13.	Muzyka rock	"ROCK M"
14.	Muzyka lekka i przyjemna	"EASY M"
15.	Lekka muzyka klasyczna	"LIGHT M"
16.	Muzyka poważna	"CLASSICS"
17.	Muzyka inna	"OTHER M"
18.	Pogoda	"WEATHER"
19.	Finanse	"FINANCE"
20.	Programy dla dzieci	"CHILDREN"

21.	Sprawy społeczne	"SOCIAL"
22.	Religia	"RELIGION"
23.	Telefon	"PHONE IN"
24.	Programy podróżnicze	"TRAVEL"
25.	Rozrywka	"LEISURE"
26.	Muzyka jazzowa	"JAZZ"
27.	Muzyka country	"COUNTRY"
28.	Muzyka krajowa	"NATION M"
29.	Muzyka dawna	"OLDIES"
30.	Muzyka ludowa	"FOLK M"
31.	Dokument	"DOCUMENT"



• Do kategorii programów słownych i muzycznych należą rodzaje programów przedstawione poniżej.

Muzyka: Nr 12 — 17, 26 — 30

Mowa: Nr 3 — 11, 18 — 25, 31

- Rodzaj programu można zapisać pod przyciskami pamięci [#1] — [#6], co umożliwi późniejsze szybkie wybieranie tego programu. Patrz <Programowanie rodzaju programu> (strona 72).
- Język wyświetlanych napisów można zmienić. Patrz <Zmiana języka dla funkcji rodzaju programu (PTY)> (strona 72).

3 Poszukiwanie stacji nadającej wybrany rodzaj programu

Naciśnij przycisk [◀◀] lub [▶▶].

Jeżeli chcesz wyszukać inne stacje, naciśnij ponownie przycisk [◀◀] lub [▶▶].



Jeżeli wybrany rodzaj programu nie jest odnaleziony, zostanie wyświetlony napis "NO PTY". Wybierz inny rodzaj programu.

4 Wyjście z trybu PTY

Naciśnij przycisk [PTY].

Możliwości RDS

Funkcja KRC-394/KRC-37

Programowanie rodzaju programu

Zapisanie rodzaju programu pod wybrany przycisk pamięci oraz szybkie wywołanie tego rodzaju programu.

Programowanie rodzaju programu

1 Wybierz rodzaj programu w celu jego zaprogramowania

Patrz <PTY (Rodzaj programu)> (strona 71).

2 Zaprogramuj rodzaj programu

Naciśnij przycisk [#1] — [#6] oraz przytrzymaj go przynajmniej przez 2 sekundy.

Wywołanie zaprogramowanego rodzaju programu

1 Wejście do trybu rodzaju programu (PTY)

Patrz <PTY (Rodzaj programu)> (strona 71).

2 Wywołanie rodzaju programu

Naciśnij przycisk [#1] — [#6].

Naciśnij przycisk [CLK].

Zmiana języka dla funkcji rodzaju programu (PTY)

Wybór języka wyświetlania rodzaju programu.

1 Wejście do trybu rodzaju programu (PTY)

Patrz <PTY (Rodzaj programu)> (strona 71).

2 Wejście do trybu zmiany języka

Naciśnij przycisk [CLK].

3 Wybierz język

Naciśnij przycisk [#1] — [#3].

Klawisz	Język
[#1]	Angielski
[#2]	Francuski
[#3]	Niemiecki

4 Wyjście z trybu zmiany języka

Możliwości tunera

Funkcja KRC-31

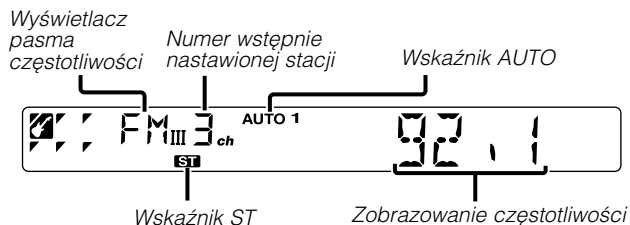
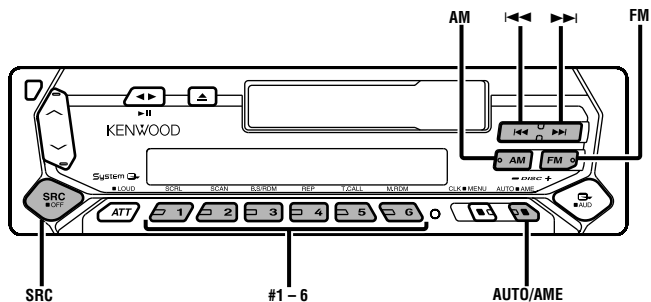

Tryb strojenia

Wybór trybu strojenia.

Naciśnij przycisk [AUTO].

Za każdym naciśnięciem przycisku tryb strojenia przelączy się jak przedstawiono poniżej.

Tryb strojenia	Zobrazowanie	Działanie
Automatyczne przeszukiwanie	Wskaźnik "AUTO 1"	Automatyczne poszukiwanie stacji.
Programowe przeszukiwanie	Wskaźnik "AUTO 2"	Poszukiwanie stacji w zaprogramowanej pamięci według kolejności.
Ręczne	—	Normalne ręczne sterowanie strojeniem.

Strojenie

Wybieranie stacji.

1 Wybierz tuner jako źródło

Naciśnij przycisk [SRC].

Wybierz zobrazowanie "TUNER".

2 Wybierz pasmo

Naciśnij przycisk [FM] lub [AM].

Po każdorazowym naciśnięciu przycisku [FM], zakresy przelączają się pomiędzy FM1, FM2 i FM3.

3 Strojenie można wykonywać w górę lub w dół zakresu

Naciśnij przycisk [◀◀] lub [▶▶].



Podczas odbierania stereofonicznego sygnału stacji, zapala się wskaźnik "ST".

Możliwości tunera

Funkcja KRC-31

Pamięć nastawiania stacji

Wprowadzanie stacji do pamięci.

1 Wybierz pasmo

Naciśnij przycisk [FM] lub [AM].

2 Wybierz częstotliwość w celu wprowadzenia do pamięci

Naciśnij przycisk [◀◀] lub [▶▶].

3 Wprowadź częstotliwość do pamięci

Naciśnij przycisk [#1] — [#6] oraz przytrzymaj go przynajmniej przez 2 sekundy.

Przez chwilę wyświetlany jest zaprogramowany numer.

W każdym zakresie fal można zachować 1 stację pod każdym przyciskiem [#1] — [#6].

Automatyczne wprowadzanie do pamięci

Automatyczne wprowadzanie do pamięci stacji o dobrym odbiorze.

1 Wybierz pasmo dla automatycznego wprowadzania do pamięci

Naciśnij przycisk [FM] lub [AM].

2 Otwórz automatyczne wprowadzanie do pamięci

Naciśnij przycisk [AME] oraz przytrzymaj go przynajmniej przez 2 sekundy.

Jeżeli 6 stacji, jakie mogą być odbierane, są wprowadzone do pamięci, funkcja automatycznego wprowadzania do pamięci zostaje zamknięta.

Strojenie zaprogramowane

Wywoływanie stacji zapisanych w pamięci.

1 Wybierz pasmo

Naciśnij przycisk [FM] lub [AM].

2 Wywoływanie stacji

Naciśnij przycisk [#1] — [#6].

Możliwości odtwarzacza kaset

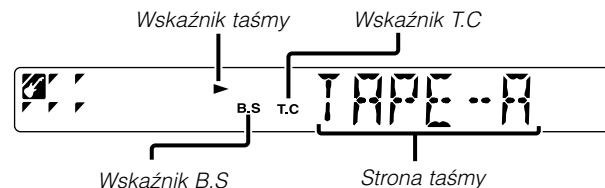
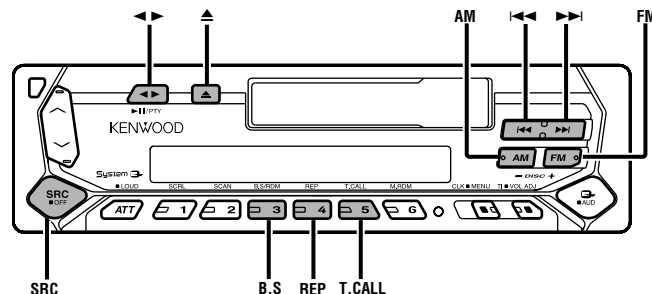

Odtwarzanie kaset

Gdy kaseca taśmy jest wstawiona

Naciśnij przycisk [SRC].

Wybierz zobrazowanie "TAPE".

Jeżeli chcesz odsłuchać drugą stronę

Naciśnij przycisk [◀▶].

Wyrzut kasety

Naciśnij przycisk [▲].

Szybkie przewijanie

Szybkie przewijanie do przodu

Naciśnij przycisk [FM].

Gdy się zatrzyma, naciśnij przycisk [◀▶].

Szybkie przewijanie

Naciśnij przycisk [AM].

Gdy się zatrzyma, naciśnij przycisk [◀▶].

Przesunięcie taśmy

Przeskok do następnej piosenki lub rozpoczęcie bieżącej.

Przeskok do następnej piosenki

Naciśnij przycisk [▶▶].

Przeskok do początku piosenki bieżącej

Naciśnij przycisk [◀◀].

Przepuszczanie pustych fragmentów taśmy

Automatycznie przewija do przód, gdy pusty fragment taśmy zajmuje więcej niż 10 sekund tych fragmentów taśmy.

Naciśnij przycisk [B.S].

Za każdym naciśnięciem przycisku przepuszczanie pustych fragmentów taśmy włącza się lub wyłącza.

Jeżeli jest włączone, zapala się wskaźnik "B.S".

Przywołanie tunera

Automatycznie włącza radio podczas szybkiego przewijania taśmy.

Naciśnij przycisk [T.CALL].

Za każdym naciśnięciem przycisku przywołanie tunera włącza się lub wyłącza.

Jeżeli jest włączony, zapala się wskaźnik "T.C".

Powtarzanie muzyki

Wielokrotne odtwarzanie bieżącego utworu.

Naciśnij przycisk [REP].

Za każdym naciśnięciem przycisku powtarzanie muzyki włącza się lub wyłącza.

Jeżeli jest włączony, wyświetlany jest napis "REP ON".

Możliwości sterowania zewnętrznymi płytami

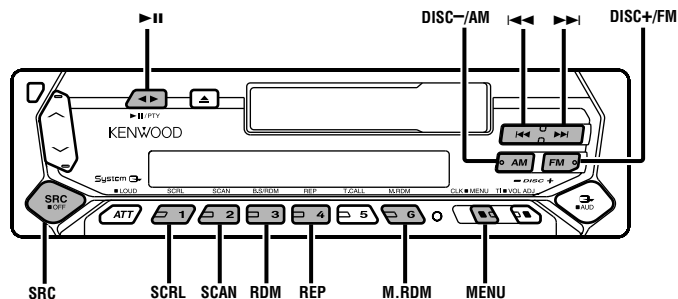

Odtwarzanie dysków zewnętrznych

Odtwarzanie zestawu dysków w opcjonalnym odtwarzaczu pomocniczym podłączonym do tego urządzenia.

Naciśnij przycisk [SRC].
Wybierz zobrazowanie odtwarzacza dysków.
Przykłady zobrazowań:

Zobrazowanie	Odtwarzacz
"CD"	Odtwarzacz CD
"DISC"	Zmieniacz CD
"DISC"	Zmieniacz MD

Pauza oraz odtwarzanie

Naciśnij przycisk [▶||].

Za każdym naciśnięciem przycisku występuje pauza lub odtwarzanie.

- Dysk #10 jest wyświetlany jako "0".
- Funkcje, z których można korzystać oraz informacje, które mogą być wyświetlone, będą odmienne w zależności od podłączonych zewnętrznych odtwarzaczy dysków.

Szybkie i normalne przewijanie

Szybkie przewijanie do przodu

Wciśnij i przytrzymaj przycisk [▶▶].

W celu rozpoczęcia odtwarzania od danego punktu, zwolnij przycisk.

Przewijanie

Wciśnij i przytrzymaj przycisk [◀◀].

W celu rozpoczęcia odtwarzania od danego punktu, zwolnij przycisk.

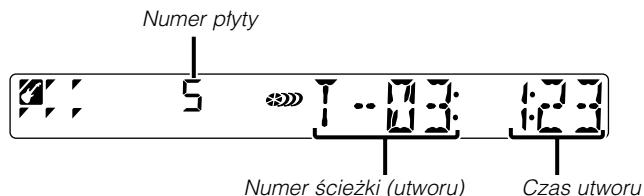

Poszukiwanie utworu

Wybieranie piosenki jakiej chcesz wysłuchać.

Naciśnij przycisk [**◀◀**] lub [**▶▶**].

Poszukiwanie albumu (funkcja zmieniający dysków)

Wybieranie płyty jakiej chcesz wysłuchać.

Naciśnij przycisk [**DISC-**] lub [**DISC+**].

Powtarzanie utworu/albumu

Powtórzenie odsłuchiwanej piosenki/płyty

Naciśnij przycisk [**REP**].

Za każdym naciśnięciem przycisku, powtarzanie utworu przełącza się jak przedstawiono poniżej.

Powtarzanie odtwarzania	Zobrazowanie
Powtarzanie utworu	"TREP ON"/"REP ON"
Powtarzanie albumu (Funkcja zmieniający dysków)	"DREP ON"
WYŁ.	"REP OFF"

Przeglądanie utworów

Kolejno odtwarza początek każdej piosenki na płycie aż odnajdziesz piosenkę, jakiej chcesz wysłuchać.

1 Rozpocznij przeglądanie utworów

Naciśnij przycisk [**SCAN**].

Wyświetlony zostaje napis "TSCN/SCAN ON".

2 Zwolnij przycisk, gdy jest odtwarzana piosenka, jakiej chcesz wysłuchać

Naciśnij przycisk [**SCAN**].

Odtwarzanie w przypadkowej kolejności

Odtwarzanie w przypadkowej kolejności wszystkich piosenek na dysku.

Naciśnij przycisk [**RDM**].

Za każdym naciśnięciem przycisku Odtwarzanie w przypadkowej kolejności włącza się lub wyłącza.

Jeżeli jest włączone, wyświetlony zostaje "RDM ON".



Gdy przycisk [**▶▶**] zostaje wciśnięty, rozpoczyna się odtwarzanie następnego wybranej piosenki.

Funkcja odtwarzania magazynu płyt kompaktowych w przypadkowej kolejności (Funkcja zmieniający dysków)

Odtwarzanie w przypadkowej kolejności wszystkich piosenek na płytach kompaktowych znajdujących się w magazynie.

Naciśnij przycisk [**M.RDM**].

Za każdym naciśnięciem przycisku funkcja odtwarzania magazynu płyt kompaktowych w przypadkowej kolejności włącza się lub wyłącza.

Jeżeli jest włączone, wyświetlony zostaje "MRDM ON".



Gdy przycisk [**▶▶**] zostaje wciśnięty, rozpoczyna się odtwarzanie następnego wybranej piosenki.

Możliwości sterowania zewnętrznymi płytami

Nadawanie nazw dyskom (DNPS)

Przypisywanie tytułu do płyty CD.

1 Odtwarzanie dysku, do którego chcesz przypisać nazwę



Tytuł nie może być przypisany do minidysku MD.

2 Wejście do trybu menu

Naciśnij przycisk [MENU] oraz przytrzymaj go przynajmniej przez 1 sekundę.

Wyświetlone zostaje "MENU".

3 Wybierz tryb nadawania nazwy

Naciśnij przycisk [FM] lub [AM].

Wybierz zobrazowanie "NAME SET".

4 Wejście do trybu nadawania nazw

Naciśnij przycisk [◀◀] lub [▶▶] oraz przytrzymaj go przynajmniej przez 2 sekundy.

5 Przesuń kursor do położenia, w którym ma być wprowadzany znak

Naciśnij przycisk [◀◀] lub [▶▶].

6 Wybierz znaki

Naciśnij przycisk [FM] lub [AM].

7 Powtórz kroki 5 do 6 oraz przypisz nazwę.

8 Wyjście z trybu menu

Naciśnij przycisk [MENU].



- Jeżeli wprowadzanie nazwy zatrzyma się na 10 sekund, nazwa zostaje zarejestrowana, a tryb nadawania nazwy zamknięty.
- Media, do których można przypisać nazwę
 - Zewnętrzny zmieniacz/odtwarzacz płyt CD: zmienia się w zależności od zmieniacza/odtwarzacza. Patrz instrukcja obsługi zmieniacza/odtwarzacza płyt CD.
- Nazwę płyty CD można zmienić za pomocą tej samej operacji jaką zastosowano do nadania nazwy.

Przewijanie tekstu/tytułu

Przewijanie wyświetlanego tekstu CD lub tytułu minidysku MD.

Naciśnij przycisk [SCRL].

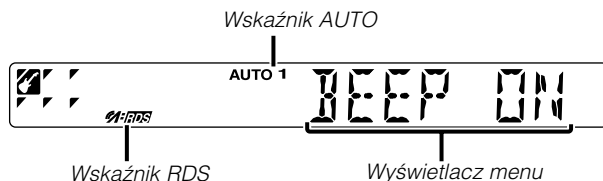
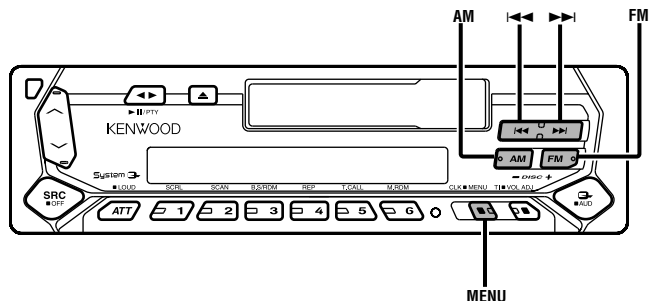

Menu systemu

Ustawianie podczas pracy dźwięku brzęczyka i temu podobnych funkcji.

W tym miejscu objaśniono podstawową metodę funkcjonowania systemu menu. Po tym objaśnieniu operacji przedstawiono pozycje menu oraz ich ustawione treści.

1 Wejście do trybu menu

Naciśnij przycisk [MENU] oraz przytrzymaj go przynajmniej przez 1 sekundę.

Wyświetlone zostaje "MENU".

2 Wybierz pozycję menu

Naciśnij przycisk [FM] lub [AM].

Przykład: Gdy chcesz ustawić dźwięk brzęczyka, wybierz zobrazowanie "BEEP".

3 Ustaw pozycję menu

Naciśnij przycisk [◀◀] lub [▶▶].

Przykład: Gdy zostanie wybrany "BEEP", za każdym naciśnięciem przycisku brzęczyka włącza się lub wyłącza - "BEEP ON" lub "BEEP OFF". Jako ustawianie wybierz.

Możesz kontynuować powracając do kroku 2 oraz ustawiając inne pozycje.

4 Wyjście z trybu menu

Naciśnij przycisk [MENU].



Gdy zostają potem wyświetlone inne pozycje, które odpowiadają powyższej podstawowej metodzie funkcjonowania, wchodzi się do mapy ustawień ich wartości. (Normalnie oryginalnym ustawieniem jest najwyższe ustawienie na mapie.)

Wyjaśnienia dla pozycji, które nie odpowiadają tej metodzie (<Ręczna regulacja zegara> itp.) są wprowadzone stopniowo.

Menu systemu

Strefa czujnika dotykowego

Ustawienie włączenia/wyłączenia dźwięku kontrolnego (brzęczyka).

Zobrazowanie	Ustawienie
"BEEP ON"	Słyszalny jest brzęczyk.
"BEEP OFF"	Sygnal brzęczyka skasowany.

Ręczna regulacja zegara

 Taka regulacja zegara może być wykonana jeżeli <Synchronizacja zegara> (strona 80) jest wyłączona.

1 Wybierz tryb regulacji zegara

Naciśnij przycisk [FM] lub [AM].

Wybierz zobrazowanie "CLK ADJ".

2 Wejście do trybu regulacji zegara

Naciśnij przycisk [◀◀] lub [▶▶] oraz przytrzymaj go przynajmniej przez 2 sekundy.

Zobrazowanie zegara pulsuje.

3 Nastaw godzinę

Naciśnij przycisk [FM] lub [AM].

Nastaw minutę

Naciśnij przycisk [◀◀] lub [▶▶].

4 Wyjście z trybu regulacji zegara

Naciśnij przycisk [MENU].

Funkcja KRC-394/KRC-37

Synchronizacja zegara

Synchronizacja danych czasu nadawanych przez stację RDS oraz zegara tego urządzenia.

Zobrazowanie	Ustawienie
"SYNC ON"	Synchronizuje czas.
"SYNC OFF"	Ręczna regulacja czasu.



Synchronizacja zegara zajmuje 3 do 4 minut.

DSI (Disabled System Indicator)

Po odłączeniu płyty czołowej pulsuje czerwony wskaźnik ostrzegający potencjalnych złodziei.

Zobrazowanie	Ustawienie
"DSI ON"	Dioda świecąca pulsuje.
"DSI OFF"	Dioda świecąca wyłączona.

Wybieralna iluminacja

Wybieranie zielonego lub czerwonego koloru iluminacji (podświetlenia).

Zobrazowanie	Ustawienie
"COL GRN"	Kolor iluminacji jest zielony.
"COL RED"	Kolor iluminacji jest czerwony.

Funkcja KRC-394/KRC-37

Funkcja biuletynu wiadomości z ustawianiem czasu

Funkcja ta włącza stację, gdy biuletyn wiadomości rozpoczyna się jeżeli nawet nie słucha się radia. Można również ustawić okres czasu, w którym przerwania są zabronione.

Zobrazowanie i ustawienie

"NEWS OFF"
"NEWS 00M"
:
"NEWS 90M"

Jeżeli ustawiony jest okres "NEWS 00M" — "NEWS 90M", włączona zostaje funkcja przerywania biuletynu wiadomości. Gdy rozpoczyna się biuletyn wiadomości, wyświetlony zostaje wskaźnik "NEWS" oraz biuletyn zostaje włączony.



- Jeżeli wybierzesz ustawienia "20M", następne biuletyny wiadomości nie będą odbierane przez 20 minut po odebraniu pierwszego biuletynu.
- Poziom głośności odbioru biuletynu wiadomości jest taki sam jak ustawiony dla informacji o ruchu drogowym (strona 90).
- Funkcja ta jest dostępna jedynie wtedy, gdy wymagana stacja wysyła sygnał PTY dla biuletynów wiadomości lub należy do sieci <Enhanced Other Network> wysyłających kod PTY dla biuletynów wiadomości.
- Jeżeli funkcja przerywania nadawania wiadomości jest włączona, wówczas przełącza na stację FM.

Przeszukiwanie lokalne <w trybie tunera>

Strojenie z automatycznym przeszukiwaniem uwzględnia tylko stacje o dobrym odbiorze.

Zobrazowanie	Ustawienie
"LO.S OFF"	Funkcja przeszukiwania lokalnego jest wyłączona.
"LO.S ON"	Funkcja przeszukiwania lokalnego jest włączona.

Funkcja KRC-394/KRC-37

Tryb strojenia <w trybie tunera>

Ustawianie trybu strojenia.

Tryb strojenia	Zobrazowanie	Działanie
Automatyczne przeszukiwanie	"AUTO 1"	Automatyczne poszukiwanie stacji.
Programowane przeszukiwanie	"AUTO 2"	Poszukiwanie stacji w zaprogramowanej pamięci według kolejności.
Ręczne	"MANUAL"	Normalne ręczne sterowanie strojeniem.

Automatyczne wprowadzanie do pamięci <w trybie tunera>

Gdy chodzi o metodę funkcjonowania, patrz <Automatyczne wprowadzanie do pamięci> (strona 69).

Funkcja KRC-394/KRC-37

AF (Alternative Frequency)

Gdy odbiór jest w dalszym ciągu niedobry, funkcja ta automatycznie przełącza na stację o lepszym odbiorze na innej częstotliwości, która nadaje ten sam program w tej samej sieci RDS.

Zobrazowanie	Ustawienie
"AF ON"	Funkcja AF jest włączona.
"AF OFF"	Funkcja AF jest wyłączona.

Gdy funkcja AF zostaje włączona, zapala się wskaźnik "RDS".



Gdy nie jest dostępna żadna stacja o silniejszym odbiorze, nadająca ten sam program sieci RDS, możesz słuchać nadawanych audycji w kawałkach i strzępach. W takim przypadku wyłącz funkcję AF.

Menu systemu

Funkcja KRC-394/KRC-37

Ograniczenie rejonu RDS (funkcja ograniczenia rejonu)

Sam możesz wybrać czy ograniczać się czy nie do konkretnego rejonu kanałów RDS odbieranych przy włączonej funkcji AF dla konkretnej sieci.

Zobrazowanie	Ustawienie
"REG ON"	Funkcja ograniczenia rejonu jest włączona.
"REG OFF"	Funkcja ograniczenia rejonu jest wyłączona.



Czasami stacje tej samej sieci nadają różne programy lub korzystają z różnych nazw programów usługowych.

Funkcja KRC-394/KRC-37

Automatyczne przeszukiwanie TP

Gdy włączona jest funkcja TI oraz panują złe warunki odbioru stacji nadającej informacje o ruchu drogowym, automatycznie zostanie wyszukana stacja również nadająca informacje o ruchu drogowym natomiast o lepszych warunkach odbioru.

Zobrazowanie	Ustawienie
"ATPS ON"	Funkcja automatycznego przeszukiwania TP jest włączona.
"ATPS OFF"	Funkcja automatycznego przeszukiwania TP jest wyłączona.

Odbiór mono <Odbiór w zakresie FM>

Szum można zmniejszyć odbierając audycje stereofoniczne jako mono.

Zobrazowanie	Ustawienie
"MONO OFF"	Odbiór mono jest wyłączony.
"MONO ON"	Odbiór mono jest włączony.

Przewijanie tekstu

<w trybie sterowania odtwarzaczem zewnętrznym>

Ustawianie przewijanie wyświetlanego tekstu.

Zobrazowanie	Ustawienie
"SCL MANU"	Przewijanie nie następuje.
"SCL AUTO"	Przewijanie następuje, gdy zmieni się zobrazowanie.



Przewijanie tekstu jest przedstawione poniżej.

- CD tekst
- MD tytuł

Nadawanie nazw dyskom

<w trybie sterowania odtwarzaczem zewnętrznym>



Metoda ustawiania patrz <Nadawanie nazw dyskom> (strona 78).

Timer wyłączający zasilanie

Ustawienie timera na automatyczne wyłączenie zasilania tego urządzenia, gdy przedłuża się trwanie stanu gotowości. Skorzystanie z tego ustawienia może zaoszczędzić akumulator pojazdu.

Zobrazowanie	Ustawienie
"OFF - - -"	Timer wyłączający zasilanie jest wyłączony.
"OFF 20M"	Wyłącza zasilanie po upływie 20 minut. (Ustawienie fabryczne)
"OFF 40M"	Wyłącza zasilanie po upływie 40 minut.
"OFF 60M"	Wyłącza zasilanie po upływie 60 minut.

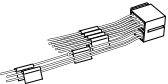
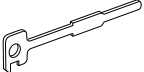
Akcesoria

Widok zewnętrzny	Liczba pozycji
① 1
② 2
③ 1

 Wykorzystanie jakichkolwiek akcesoriów spoza tych, które zostały dostarczone, może spowodować uszkodzenie aparatu. Upewnij się czy rzeczywiście używasz akcesoria dostarczone razem z urządzeniem przedstawione na powyższym rysunku.

Procedura instalowania

1. Aby zapobiec zwarciom, wyjmij kluczyki samochodu ze stacyjki i odłącz końcówkę ⊖ akumulatora.
2. Dokonaj odpowiednich połączeń przewodów wejściowych i wyjściowych dla każdego urządzenia.
3. **Samochody ze złączem ISO:**
Połącz końcówkę głośnika samochodu do złącza B urządzenia oraz końcówkę zasilania zewnętrznego do złącza A.
Samochody bez złącza ISO:
Najpierw podłącz kable wiązki przewodów do kostki, a potem podłącz kostkę do urządzenia.
4. Zainstaluj radioodtworacz w samochodzie.
5. Podłącz końcówkę ⊖ akumulatora.
6. Naciśnij przycisk (reset).

▲OSTRZEŻENIE

Jeżeli podłączysz przewód zapłonu (czerwony) i przewód akumulatora (żółty) do nadwozia (masa), możesz spowodować zwarcie oraz wywołać pożar. Zawsze podłączaj te przewody do źródła zasilania poprzez skrzynkę bezpiecznikową.

▲OSTRZEŻENIA

- Jeżeli twój samochód nie jest przygotowany do tego konkretnego systemu połączeń, zasięgnij porady u dealera firmy KENWOOD.
- Wykorzystaj tylko adaptory antenowe (standardu ISO-JASO) jeżeli przewód antenowy posiada wtyczkę ISO.
- Upewnij się czy wszystkie podłączenia są pewne wkładając końcówki tak aż zamkną się całkowicie.
- Jeżeli układ zapłonowy w twoim samochodzie nie posiada pozycji ACC, albo przewód zapłonu jest podłączony do źródła zasilania o stałym napięciu, takiego jak przewód akumulatora, zasilanie nie będzie sprężone z zapłonem (tzn. nie będzie włączane ani wyłączane razem z zapłonem). Jeżeli chcesz połączyć włączenie zasilania radioodtworacza z zapłonem, podłącz przewód zapłonu do źródła zasilania, które może być włączone i wyłączone kluczem zapłonu.
- Jeżeli przepali się bezpiecznik, najpierw upewnij się czy przewody nie spowodowały krótkiego zwarcia, a potem zamień uszkodzony bezpiecznik na nowy o tym samym amperażu.
- Niepodłączone końcówki kabli zabezpiecz taśmą winylową lub za pomocą innego podobnego materiału. Aby zapobiec zwarciom, nie usuwaj osłonek na końcach lub końcówkach niepodłączonych kabli.
- Podłącz przewody głośników do odpowiadającym im końcówek. Urządzenie może się uszkodzić, albo nie będzie funkcjonować jeżeli podłączysz przewody zasilające ⊖ i/lub podłączysz je z dowolną metalową częścią samochodu.
- Gdy do systemu podłączone są tylko dwa głośniki, podłącz ich przewody albo do obu przednich końcówek wyjściowych, albo do obu tylnych końcówek wyjściowych (nie mieszaj przednich z tylnymi). Dla przykładu, jeżeli podłączysz przewód ⊕ lewego głośnika do przedniej końcówki wyjściowej, nie podłączaj przewodu ⊖ do tylnej końcówki wyjściowej.
- Po zainstalowaniu radioodtworacza sprawdź czy właściwie funkcjonują światła hamowania, wskaźniki, wycieraczki itp.
- Jeżeli konsola posiada pokrywki, sprawdź czy jednostka została tak zainstalowana, aby płyta czołowa nie uderzała w tł pokrywki podczas otwierania i zamykania.

Podłączanie przewodów do końcówek

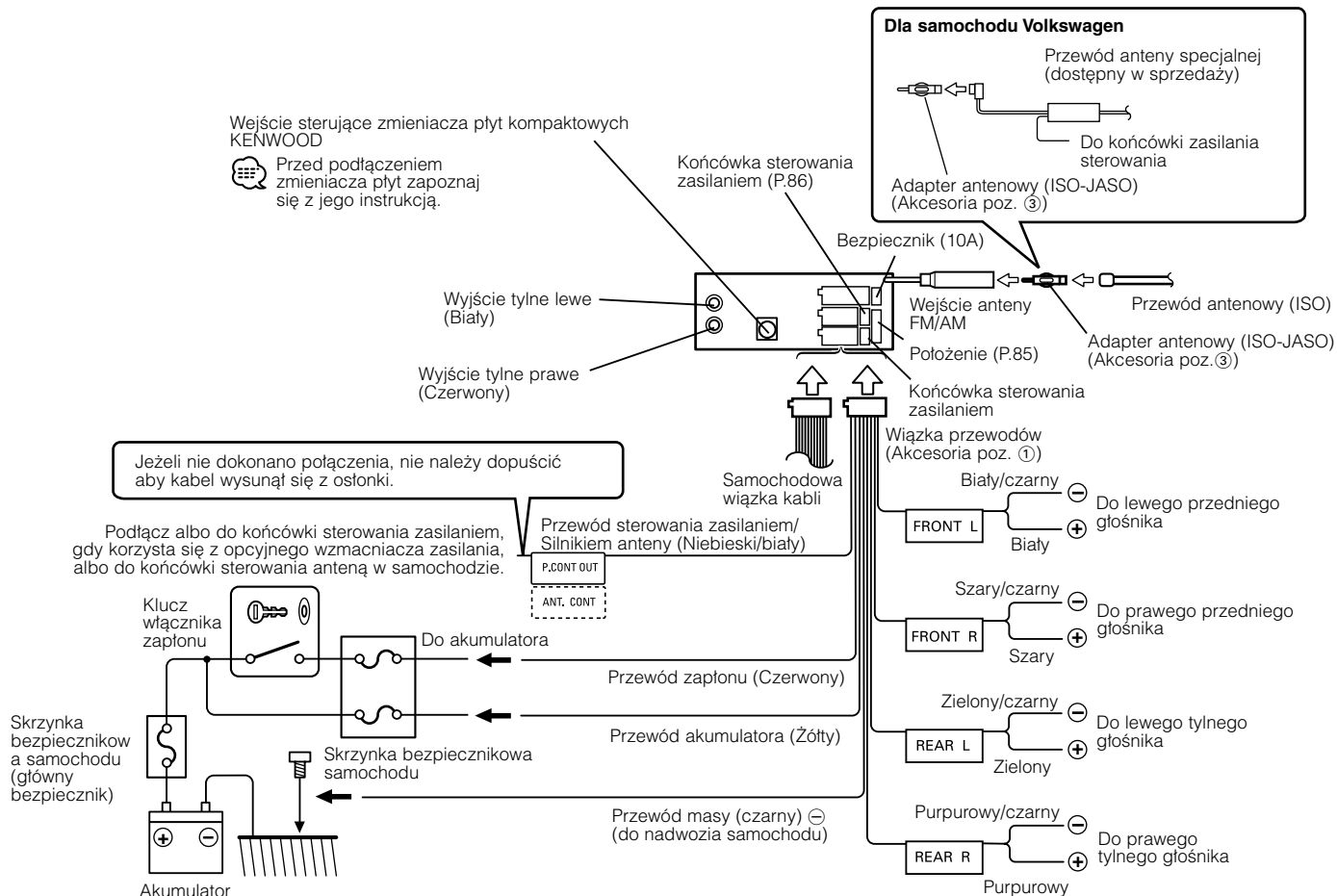

■ Mapa funkcji kostki

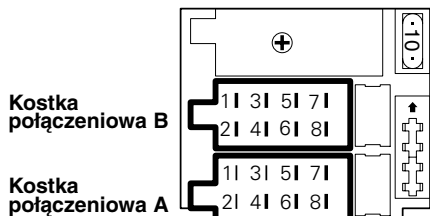

Numer szpilki dla kostek ISO	Położenie wtyczki*	Funkcje
<i><Kostka zasilania zewnętrznego></i>		
A-4	1	Akumulator
	2	Zapłon (ACC)
A-5		Sterowanie zasilaniem
A-7	1	Zapłon (ACC)
	2	Akumulator
A-8		Połączenie Ziemia (masa)
<i><Kostka głośników></i>		
B-1		Tyłny prawy (+)
B-2		Tyłny prawy (-)
B-3		Przedni prawy (+)
B-4		Przedni prawy (-)
B-5		Przedni lewy (+)
B-6		Przedni lewy (-)
B-7		Tyłny lewy (+)
B-8		Tyłny lewy (-)

* Położenie wtyczki: Patrz strona prawa

■ Położenie wtyczki

▲OSTRZEŻENIE Podłączanie kostki połączeniowej ISO
Układ kotków w kostce ISO zależy od typu twojego samochodu. Aby nie uszkodzić urządzenia, upewnij się czy połączenia są odpowiednie.

- ① Kotek A-7 kostki ISO pojazdu jest połączony z zapłonem, a kotek A-4 jest podłączony do źródła stałego zasilania. (Ustawienie standardowe)

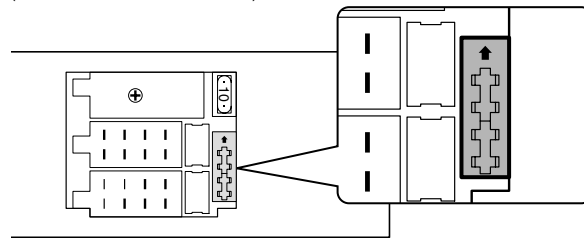

- ② Kotek A-7 kostki połączeniowej ISO pojazdu jest podłączony do źródła stałego zasilania, a kotek A-4 jest podłączony do zapłonu.

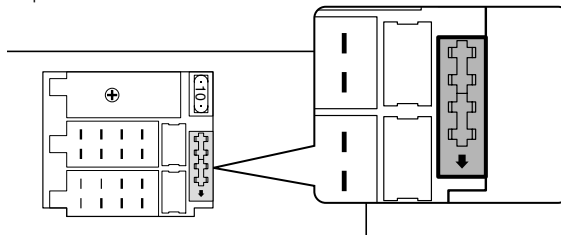

- Jeżeli zarówno kotek A-7 jak też kotek A-4 są podłączone do stałego zasilania pojazdu, stosuj ustawienia wtyczki ②.
- Jeżeli kotek A-7 jest podłączony do stałego zasilania pojazdu, natomiast kotek A-4 nie jest podłączony do niczego, podłącz urządzenie korzystając z wiązki przewodów (akcesoria poz. ①).

Podłączanie przewodów do końcówek

■ Podłączenia końcówki sterowania zasilania

Wyjście końcówki sterowania zasilaniem jest przełączane razem z włączaniem/wyłączeniem zasilania urządzenia. Końcówka ta może być podłączona do końcówki P.CON (REMOTE) wzmacniacza, albo wykorzystana jako zasilanie specjalnego kabla anteny dla samochodów Volkswagen (MAKS. 300 mA).

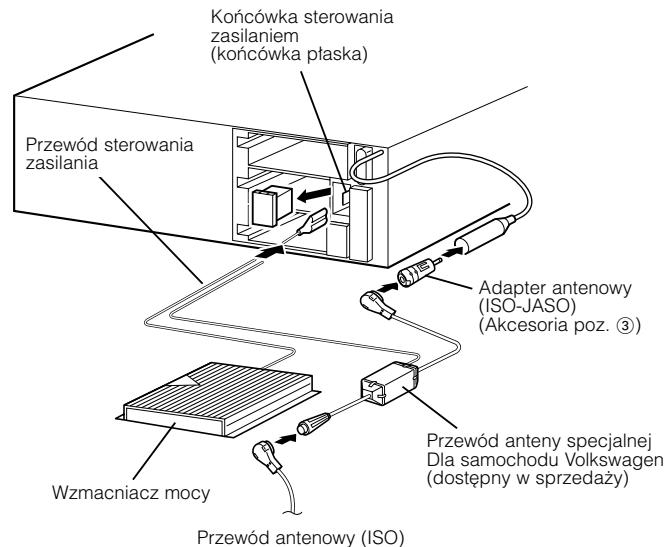

Instalacja

■ Instalacja

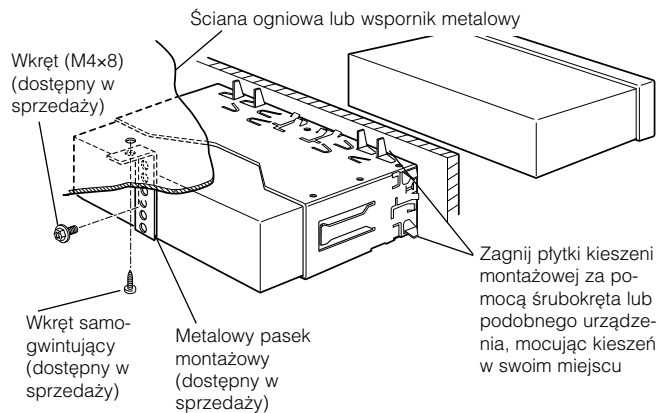

Upewnij się czy aparat jest pewnie umocowany w swoim miejscu. Jeżeli jego położenie nie jest stabilne, może ulec uszkodzeniu (może dla przykładu zaniknąć dźwięk).

■ Zdejmowanie obramowania z twardej gumy

- 1 Włącz zaczepy uchwytów do wyjmowania i usuń oba dolne zamki.
Opuść obramowanie i pociągnij ją do przodu tak jak przedstawiono na rysunku.

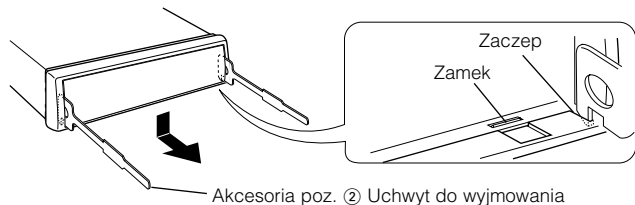

- 2 Gdy opuszczona jest dolna krawędź obramowania, usuń dwa górne elementy ustalające.

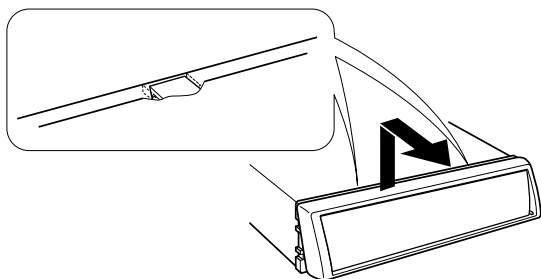

 Obramowanie może być wyjęte w ten sam sposób od góry.

■ Wymywanie aparatu

- 1 Wymij obramowanie z twardej gumy jak przedstawiono w punkcie "Zdejmowanie obramowania z twardej gumy".
- 2 Wykręć wkręt (M4x8) z tylnej ścianki.
- 3 Wstaw głęboko oba uchwyty do wyjmowania w szczeliny po obu stronach jak przedstawiono na rysunku.

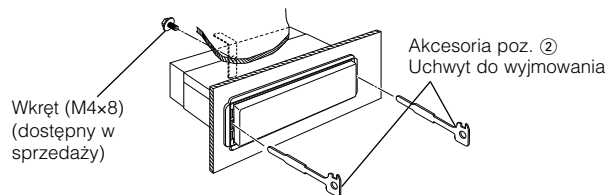

- 4 Opuść uchwyty do wyjmowania w kierunku do dołu i wyciągnij aparat do połowy naciskając uchwyty do wewnątrz.

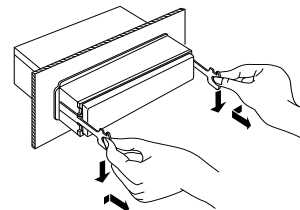

 Zachowaj ostrożność, aby uniknąć zranienia od zaczepów na uchwytach do wyciągania.

- 5 Wymij aparat do końca trzymając go rękami. Należy uważać, aby go nie upuścić.

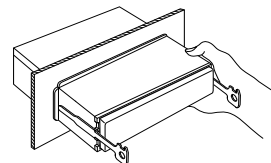

Przewodnik wykrywania i usuwania usterek

To co wydaje się nieprawidłowym działaniem twojego aparatu, może być jedynie rezultatem drobnych nieprawidłowości obsługi lub błędnego podłączenia. Zanim wezwiesz serwis sprawdź najpierw poniższą tabelę prezentującą możliwe do napotkania trudności.

Ogólne

? Nie włącza się zasilanie.

- ✓ Przepalił się bezpiecznik.
 - ☞ Po sprawdzeniu przewodów pod kątem zwarcia, zamień bezpiecznik na nowy o tym samym amperażu.
- ✓ W układzie zapłonowym pojazdu brak pozycji ACC.
 - ☞ Podłącz ten sam przewód zarówno do przewodu zapłonu jak też do przewodu akumulatora.

? Jeżeli wybrałeś tryb gotowości, zasilanie zostanie wyłączone (OFF) automatycznie.

- ✓ U uruchamiania się funkcja programatora, która wyłącza zasilanie (OFF).
 - ☞ Jeżeli nie chcesz, aby zasilanie wyłączało się automatycznie (OFF), skasuj funkcję programatora wyłączającą zasilanie.

? Nic się nie dzieje po wciskaniu przycisków.

- ✓ Obwód scalony komputera umieszczonego w radioodtwarzaczu nie funkcjonuje prawidłowo.
 - ☞ Naciśnij przycisk reset na radioodtwarzaczu (strona 64).

? Nie możesz przełączyć na to źródło.

- ✓ Nie została włożona taśma (kaseta).
 - ☞ Wstaw nośnik, który chcesz odsłuchać. Jeżeli nie ma nośników w tym urządzeniu - nie możesz włączyć żadnego źródła.
- ✓ Nie jest podłączony zmieniacz.
 - ☞ Podłącz zmieniacz. Jeżeli zmieniacz nie jest podłączony do końcówki wejściowej nie możesz przełączyć na takie źródło jak dysk zewnętrzny.

? Pamięć zostaje wymazana po wyłączeniu zapłonu.

- ✓ Przewód antenowy nie został podłączony do właściwej końcówki.
 - ☞ Podłącz przewód w sposób prawidłowy, zgodnie z rozdziałem <Podłączanie przewodów do końcówek>.
- ✓ Przewody zapłonu i akumulatora zostały nieprawidłowo podłączone.
 - ☞ Podłącz przewód w sposób prawidłowy, zgodnie z rozdziałem <Podłączanie przewodów do końcówek>.

? Funkcja wyłączenia w celu odebrania telefonu nie pracuje.

- ✓ Kabel funkcji wyłączenia w celu odebrania telefonu nie jest właściwie podłączony.
 - ☞ Podłącz prawidłowo kabel korzystając z punktu <Podłączanie przewodów do końcówek>.

? Funkcja wyłączenia w celu odebrania telefonu włącza się nawet wówczas, gdy kabel tej funkcji nie jest podłączony.

- ✓ Kabel funkcji wyłączenia w celu odebrania telefonu dotyka metalowych części samochodu.
 - ☞ Odsuń kabel funkcji wyłączenia w celu odebrania telefonu od metalowych części samochodu.

? Nie słychać żadnego dźwięku, albo jest on słabo słyszalny.

- ✓ Ustawienia tłumika lub równowagi znajdują się całkowicie po jednej stronie.
 - ☞ Wypośrodkuj ustawienia tłumika lub równowagi.
- ✓ Przewody wejściowe/wyjściowe lub wiązki przewodów są podłączone nieprawidłowo.
 - ☞ Podłącz prawidłowo przewody wejściowe/wyjściowe i/lub wiązki przewodów. Patrz rozdział <Podłączanie przewodów do końcówek>.

✓ Uszkodzona kaseta.

- ☞ Poproś odtwarzanie innej kasety. Jeżeli nie ma z tym trudności, pierwsza kaseta jest uszkodzona.

? Jakość dźwięku jest słaba lub dźwięk jest zniekształcony.

- ✓ Przewód głośnika może być ściągnięty przez wkręt.
 - ☞ Sprawdź przewody głośnika.
- ✓ Głowica taśmy jest brudna.
 - ☞ Oczyszcz głowicę taśmy.
- ✓ Głośniki nie zostały prawidłowo podłączone.
 - ☞ Przełącz przewody głośnika tak, aby każda końcówka wyjściowa była podłączona do różnych głośników.

? Dźwięk czujnika dotykowego nie jest słyszalny.

- ✓ Wykorzystywane jest gniazdo preout.
 - ☞ Z gniazda preout nie można wyprowadzić dźwięku czujnika dotykowego.

? Jeżeli nawet synchronizacja zegara jest włączona, nie można go skorygować.

- ✓ Odbierana stacja RDS nie wysyła sygnałów czasowych.
 - ☞ Nastaw odbiór innej stacji RDS.

Tuner jako źródło

? Odbiór stacji radiowych jest słaby.

- ✓ Nie jest wysunięta antena zewnętrzna.
 - ☞ Wyciągnij do końca pręt anteny.
- ✓ Nie został podłączony przewód sterowania anteną.
 - ☞ Podłącz przewód w sposób prawidłowy, zgodnie z rozdziałem <Podłączanie przewodów do końcówek>.

? To nie jest ustawiona siła głosu informacji o ruchu drogowym.

- ✓ Ustawiona siła głosu jest mniejsza niż siła głosu tunera.
 - ☞ Jeżeli siła głosu tunera jest większa od ustawionej, wówczas wykorzystywana jest siła głosu tunera.

Źródłem jest kasetta

? Nie można wyjąć kasyety taśmy.

- ✓ Przyczyną może być to, że upłynęło ponad 10 minut od wyłączenia przełącznika ACC.
 - ☞ Kasetę można wyjąć tylko przed upływem 10 minut od wyłączenia przełącznika ACC. Jeżeli upłynęło więcej czasu, wtedy włącz przełącznik ACC ponownie i naciśnij przycisk wyrzutu kasyety.

? Przewijanie taśmy oraz powtarzanie muzyki nie pracują prawidłowo.

- ✓ Odstępy pomiędzy utworami na taśmie nie mogą być rozpoznane ponieważ są zbyt krótkie.
 - ☞ Pomiedzy utworami powinno być co najmniej 4 sekundy.
- ✓ Odstępy pomiędzy utworami na taśmie nie mogą być rozpoznane ze względu na zbyt silny szum w tych miejscach taśmy.
 - ☞ Zredukuj szum pomiędzy utworami.

? Przepuszczanie pustych fragmentów nie funkcjonuje.

- ✓ Ponieważ szum jest zbyt głośny, nienagrane fragmenty nie mogą być rozpoznane.
 - ☞ Zmniejsz szum pomiędzy utworami.

? Przepuszczanie pustych fragmentów zachodzi w miejscach nagranych.

- ✓ Ze względu na niski poziom nagrania, jest ono rozpoznawane jako brak nagrania.
 - ☞ Wyłącz funkcję przepuszczania pustych fragmentów.

Źródłem jest płyta kompaktowa

? Wyświetlany jest komunikat "AUX" bez uzyskania trybu sterowania dyskiem zewnętrznym.

- ✓ Przełącznik O-N jest ustawiony po stronie "O".
 - ☞ Ustaw przełącznik po stronie "N".
- ✓ Podłączony jest nie obsługiwany zmieniacz dysków.
 - ☞ Podłącz obsługiwany zmieniacz dysków. (strona 63)

? Wybrana płyta nie jest odtwarzana, lecz zamiast niej jest odtwarzana inna.

- ✓ Wybrana płyta kompaktowa jest bardzo brudna.
 - ☞ Oczyszcz płytę kompaktową.
- ✓ Płyta kompaktowa została włożona odwrotnie.
 - ☞ Wstaw płytę kompaktową etykietą do góry.
- ✓ Płyta została wstawiona do innej szelki niż zadana.
 - ☞ Wymij cały magazyn płyt kompaktowych i sprawdź numer zadanej płyty.
- ✓ Płyta kompaktowa jest poważnie zarysowana.
 - ☞ Dokonaj próby innej płyty kompaktowej.

? Nie odtwarza się wybrany utwór.

- ✓ Wybrano odtwarzanie w przypadkowej kolejności lub odtwarzanie magazynu płyt kompaktowych w przypadkowej kolejności.
 - ☞ Wyłącz funkcję odtwarzania w przypadkowej kolejności lub funkcję odtwarzania magazynu płyt kompaktowych w przypadkowej kolejności.

? Funkcje: powtórzenie utworu, powtórzenie dysku, przeglądanie utworów, odtwarzanie w przypadkowej kolejności oraz odtwarzanie magazynu w przypadkowej kolejności rozpoczynają się same.

- ✓ Ustawienia nie zostają skasowane.
 - ☞ Ustawienia tych funkcji pozostają włączone dopóki nie zostaną wyłączone lub dysk wyrzucony, jeżeli nawet zasilanie jest wyłączone lub zostanie zmienione źródło.

? Nie może odtwarzać dysków CD-R ani CD-RW.

- ✓ Końcowe przetwarzanie nie jest wykonywane dla CD-R/CD-RW.
 - ☞ Wykonywanie końcowego przetwarzania na nagrywarce CD.
- ✓ Do odtwarzania CD-R/CD-RW zastosowano niezgodny zmieniacz (niekompatybilny).
 - ☞ Do odtwarzania CD-R/CD-RW należy zastosować zgodny zmieniacz (kompatybilny).

Przewodnik wykrywania i usuwania usterek

? Nie może być wykonane poszukiwanie utworu.

- ✓ W przypadku pierwszej lub ostatniej piosenki w albumie.
 - ☞ W każdym albumie poszukiwanie utworu nie może być dokonane w kierunku do tytu dla pierwszej piosenki, ani w kierunku do przodu dla ostatniej piosenki.

W następujących sytuacjach zasięgnij konsultacji w najbliższym punkcie serwisowym:

- Jeżeli nawet zmieniać dysków jest podłączony, a źródło w zmieniaczu nie jest podłączone, wówczas w trybie zmieniacza wyświetlane jest zobrazowanie "AUX".
- Jeżeli nawet nie podłączone jest żadne urządzenie (KCA-S210A, CA-C1AX, KDC-CPS89, KDC-CPS87, KDC-CX87, KDC-CPS85, KDC-CX85, KDC-CPS82 czy KDC-CX82) wprowadzane jest wejście pomocnicze podczas przełączania trybów.

Przedstawione poniżej komunikaty zobrazują stan twojego systemu.

- EJECT: Magazyn płyt kompaktowych nie został załadowany do zmieniacza. Magazyn płyt nie jest całkowicie załadowany.
⇨ Załaduj odpowiednio magazyn płyt.
W urządzeniu nie ma płyty kompaktowej.
⇨ Wstaw płytę kompaktową.
- NO DISC: Żadna płyta nie została załadowana do magazynu.
⇨ Załaduj płytę do magazynu płyt.
- E-04: Żadna płyta nie została załadowana do magazynu.
⇨ Załaduj płytę do magazynu płyt.
Płyta kompaktowa jest bardzo brudna. Płyta kompaktowa została wstawiona odwrotnie. Płyta kompaktowa jest bardzo zarysowana.
⇨ Oczyszczyć płytę kompaktową i załaduj ją prawidłowo.
- BLANK: Na minidysku nic nie zostało nagrane.
- NO TRACK: Na minidysku nie zapisano żadnego utworu, chociaż posiada ona tytuł.
- NO PANEL: Płyta czołowa podłączona do odtwarzacza CD została zdjęta.
⇨ Wstaw ją.

- E-77: Aparat z jakichś powodów źle funkcjonuje.
⇨ Naciśnij przycisk reset umieszczony na aparacie. Jeżeli nie zniknie kod błędu "E-77" skontaktuj się z najbliższym punktem serwisowym.
- E-99: Być może zespół jest uszkodzony z jakiegoś powodu.
⇨ Naciśnij przycisk reset umieszczony na urządzeniu. Jeżeli kod "E-99" nie zniknie, zasięgnij porady w najbliższym punkcie serwisowym.
- HOLD: Gdy temperatura wewnątrz automatycznego zmieniacza płyt przekracza 60°C, aktywizuje się obwód zabezpieczający aparat, wstrzymując wszystkie funkcje.
⇨ Ostudź aparat przez otwarcie okna lub włączenie klimatyzacji. Gdy temperatura spadnie poniżej 60°C, płyta zacznie być odtwarzana od nowa.
- NO NAME: Próba wyświetlenia DNPS podczas odtwarzania płyty kompaktowej CD bez zaprogramowanych nazw.
- NO TITLE: Próba wyświetlenia tytułu dysku lub tytułu utworu podczas odtwarzania minidysku MD nie posiadającego tytułu.
- NO TEXT: Próba wyświetlenia tekstu płyty lub tekstu utworu podczas odtwarzania płyty kompaktowej CD bez tekstu.
- LOAD: W zmieniaczu zachodzi wymiana dysku.
- ▶ : Sekcja magnetofonu nie funkcjonuje prawidłowo.
(Migotanie) ⇨ Ponownie wstaw kasetę. Jeżeli ta kasetka nie może zostać wyrzucona, albo wyświetlacz nadal pulsuje nawet, gdy kasetka została ponownie założona prawidłowo, prosimy o wyłączenie zasilania oraz o zasięgnięcie konsultacji w najbliższym ośrodku serwisowym.
- NO ACCES: Po włożeniu do zmieniacza, wykonywany jest DNPP nie odtwarzany przynajmniej jeden raz.

Dane techniczne

Dane techniczne mogą ulec zmianie bez ostrzeżenia.

Sekcja tunera FM

Zakres odbioru (odstęp 50 kHz).....	87,5 MHz – 108,0 MHz
Czułość wejściowa (S/N = 26dB).....	0,7 μ V/75 omów
Czułość bezszumności (S/N = 46dB).....	1,6 μ V/75 omów
Charakterystyka częstotliwościowa (\pm 3 dB).....	30 Hz – 15 kHz
Odstęp napięcia szumów (MONO).....	65 dB
Selektywność (DIN) (\pm 400 kHz).....	\geq 80 dB
Odstęp stereo (1 kHz).....	35 dB

Sekcja tunera MW

Zakres odbioru (odstęp 9 kHz).....	531 kHz – 1611 kHz
Czułość wejściowa (S/N = 20dB).....	25 μ V

Sekcja tunera LW

Zakres odbioru.....	153 kHz – 281 kHz
Czułość wejściowa (S/N = 20dB).....	45 μ V

Sekcja odtwarzacza kasetowego

Szybkość taśmy.....	4,76 cm/sek.
Kołysanie i drżenie dźwięku (WRMS).....	0,08 %
Charakterystyka częstotliwościowa (\pm 3 dB) (120 μ s).....	30 Hz – 14 kHz
Odstęp (1 kHz).....	43 dB
Odstęp napięcia szumów.....	54 dB

Sekcja audio

Maksymalna moc wyjściowa.....	45 W x 4
Moc wyjściowa (DIN 45324, +B=14,4 V).....	28 W x 4
Brzmienie dźwięku	
Tony niskie (Bass) :.....	100 Hz \pm 10 dB
Środkowe (Middle) :.....	1 kHz \pm 10 dB
Tony wysokie (Treble) :.....	10 kHz \pm 10 dB
Poziom/obciążenie preout (podczas odtwarzania płyty dysku).....	2000 mV / 10 komów
Impedancja preout.....	\leq 600 omów

Ogólne

Napięcie robocze (dozwolony jest zakres 11 – 16 V).....	14,4 V
Pobór prądu.....	10 A
Rozmiary instalacyjne (Szerokość x Wysokość x Głębokość)	182 x 53 x 152 mm
Masa.....	1,4 kg

Bezpečnostní pokyny	93	Funkce tuneru (KRC-31).....	103	Systém menu	109
O magnetofonových kazetách	94	Režim ladění		Systém menu	
O RDS.....	94	Ladění		Tón dotykového sensoru	
Obecné funkce.....	95	Paměť předvolených stanic		Manuální nastavení hodin	
Napájení		Automatické ukládání do paměti		Synchronizované hodiny	
Výběr zdroje		Vyvolání stanic z paměti		DSI (Disabled System Indicator)	
Řízení hlasitosti		Funkce kazetového přehrávače.....	104	Volitelné podsvětlení	
Atenuátor		Přehrávání magnetofonových kazet		Nastavení vysílání zpráv s časovačem	
Hlasitost (Loudness)		Rychlé převíjení vpřed a vzad		Lokální vyhledávání	
System Q		Zdokonalené funkce kazety		Režim ladění	
Ovládání audio		Přeskočení prázdných částí		Vstup automatické paměti	
Nastavení reproduktoru		Vstup tuneru		AF (Alternative Frequency - alternativní kmitočet)	
Přepínání zobrazení		Opakování		Omezení RDS na region	
TEL Mute (umlčení)		Funkce ovládání externího disku..	106	Automatické vyhledávání TP	
Odnímatelný čelní panel		Přehrávání externího disku		Příjem mono	
Funkce tuneru (KRC-394/KRC-37)...	98	Rychlé převíjení vpřed a vzad		Přesouvání textu	
Ladění		Vyhledávání skladby		Vkládání názvů disků	
Paměť předvolených stanic		Vyhledávání alba		Časovač vypnutí	
Automatické ukládání do paměti		Opakování skladby/alba		Příslušenství.....	113
Vyvolání stanic z paměti		Ukázky skladeb		Postup při instalaci	113
Funkce RDS.....	100	Nahodilé přehrávání		Připojování kabelů ke svorkám	114
Dopravní informace		Nahodilé přehrávání zásobníku		Instalace.....	116
Předvolená hlasitost pro dopravní vysílání		Vkládání názvů disků (DNPS)		Przewodnik wykrywania i usuwania usterek.....	118
PTY (Program Type)		Přesouvání textu/názvu		Specifikace	121
Předvolba typu programu					
Změna jazyka pro funkci PTY					

Bezpečnostní pokyny

▲VÝSTRAHA

Abyste předešli nebezpečí požáru, pečlivě dodržujte následující pokyny:

- Přístroj zasuňte až nadoraz, aby byl bezpečně zajištěn. V opačném případě se může při havárii nebo nárazu uvolnit.
- Při prodlužování přívodů k zapalování, baterii nebo zemního přívodu používejte pouze kabely určené pro automobily nebo kabely o průřezu 0,75 mm² (AWG18) nebo větším, aby nedošlo k přetížení kabelu a zničení izolace.
- Aby nedošlo ke zkratu, nevkládejte do přístroje ani v něm nenechávejte kovové předměty (např. mince nebo kovové nástroje).
- Jestliže se z přístroje uvolňuje kouř nebo zápach, ihned přístroj vypněte a obraťte se na prodejce Kenwood.
- Dbejte, aby se vaše prsty nezachytily mezi čelní panel a přístroj.
- Dbejte, aby přístroj nespádl, ani jej nevystavujte silným nárazům. Přístroj se může poškodit nebo mohou prasknout skleněné díly, které obsahuje.
- V případě poškození displeje z kapalných krystalů (LCD) nebo jeho prolomení nárazem se nedotýkejte uvolněné tekutiny. Tekutina kapalných krystalů může ohrožovat vaše zdraví nebo dokonce i život. Jestliže vám tekutina kapalných krystalů z LCD potřísní pokožku nebo oděv, ihned zasažené místo důkladně umyjte mýdlem.

▲UPOZORNĚNÍ

Dodržováním následujících pokynů předejdete poškození přístroje:

- Ujistěte se že přístroj připojujete na napájení 12 Vss s ukostřeným záporným pólem.
- Nesnímejte vrchní ani spodní kryt přístroje.
- Přístroj neinstalujte na místa, vystavená přímému slunečnímu záření, vysokým teplotám nebo nadměrné vlhkosti. Vyhněte se i místům, kde by se do přístroje mohla dostat voda, nebo místům prašným.
- Ne postavljajte uklonjenu prednju ploču ili kućište prednje ploče na područja koja su izložena izravnoj sunčanoj svjetlosti, pretjeranoj toplini ili vlažnosti. Takodjer izbjegavajte mjesta s previše prašine ili gdje je moguće poljevanje vodom.
- Da biste spriječili pogoršanje, ne dirajte terminale uredjaja ili prednje ploče prstima.
- Čelní panel nevystavujte silným nárazům, jedná se o součást přesného zařízení.
- Při výměně pojistky používejte pouze pojistky předepsaných hodnot. Použití pojistky s jinými hodnotami může způsobit selhání přístroje.
- Aby nedošlo ke zkratu, při výměně pojistky nejprve odpojte kabelový svazek.
- Mezi čelní panel a přístroj nevkládejte žádné předměty.
- K instalaci nepoužívejte jiné šrouby než dodávané. Použití nesprávných šroubů může přístroj poškodit.

DŮLEŽITÉ INFORMACE

O měničích disků, který se připojuje:

O CD přehrávačích/měníčích CD připojených k této jednotce.

K této jednotce lze připojit CD přehrávače/měníče CD KENWOOD, uvedené na trh v roce 1998 a později. Viz také příslušný katalog, nebo konzultujte prodejce produktů KENWOOD, který vám poskytne informace o modelech CD přehrávačů/měníčů CD, které lze připojit. Všimněte si, že kterýkoliv CD přehrávač/měníč CD, uvedený na trh v roce 1997 nebo dříve a měnič CD vyrobený jinými výrobci, nelze k této jednotce připojit.

Nepodporovaná spojení mohou vést k poškození jednotky.

Nastavení přepínače O-N do polohy "N" pro použitelné měniče disků/CD přehrávače KENWOOD.

Funkce, které lze použít a informace, které lze zobrazit, se budou lišit v závislosti na modelech, které připojujete.



Nesprávným propojením přístroje s CD měničem může dojít k poškození obou přístrojů.

Bezpečnostní pokyny

POZNÁMKA

- Jestliže při instalaci přístroje nastanou obtíže, obraťte se na prodejce Kenwood.
- Jestliže zařízení selže, stiskněte tlačítko RESET. Jestliže se zdá, že přístroj nepracuje správně, stiskněte nejprve tlačítko Reset. V případě, že se problém nevyřeší, obraťte se na prodejce Kenwood.
- Jestliže ovládáte měnič CD poprvé a ten nepracuje správně, stiskněte tlačítko RESET. Nastaví se základní pracovní podmínky.

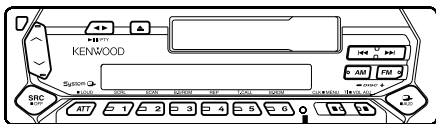

Tlačítko Reset

- Při teplotách nižších než 5 stupňů celsia (41 °F) může být zobrazen na LCD displeji špatně čitelné.
- Zobrazení displeje a panelu v tomto návodu slouží jako příklad pro ujasnění výkladu použití ovládání. Zobrazení na displeji na těchto ilustracích se proto může lišit od zobrazení na skutečném zařízení a některé ilustrace znázorňují momenty, které v reálném provozu nemohou nastat.

Čištění terminala prednje ploče

Ukoliko se terminali uredjaja ili prednje ploče ispriljaju, obrišite ih suhom, mekanom krpom.

Čištění jednotky

Jestliže je čelní panel znečištěn, otřete jej měkkou suchou látkou. Při silném znečištění lze použít látku navlhčenou neutrálním čisticím a po vyčištění zbytky čisticího důkladně otřít.



Použití spreje přímo na přístroj může mít vliv na mechanické díly. Čištění čelního panelu hrubou látkou nebo čisticími na bázi ředidel nebo alkoholu může poškodit povrch panelu nebo smazat popisy.

O magnetofonových kazetách

Čištění magnetofonové hlavy

Pokud je reprodukce zašuměná nebo je kvalita zvuku během přehrávání nízká kvůli znečištěné magnetofonové hlavě, vyčistěte ji.

O magnetofonových kazetách

- Je-li páska uvolněná, napněte ji.
- Pokud se etiketa z kazety odlupuje, přilepte ji lepidlem.
- Nepoužívejte poničené kazety.
- Nepokládejte kazety na palubní desku a všude tam, kde jsou vysoké teploty.
- Nepoužívejte kazety, které jsou delší než 100 minut.

O RDS

RDS (Radio Data System – systém radiových dat)

Při poslechu RDS stanice (tj. stanice vysílající signál RDS) se zobrazuje název stanice, usnadňující přehled o přijímané stanici. RDS (Radio Data System) stanice vysílají i kmitočty jiných vysílačů této stanice. Jestliže cestujete na delší trase, tato funkce automaticky přepíná na místní kmitočty s nejlepším signálem sítě vysílačů stanice, kterou chcete poslouchat. Data se automaticky uloží do paměti, takže přijímač může rychle přepnout na jinou RDS stanici, vysílající stejný program, ale s lepším příjmem. To i včetně stanic uložených v paměti předvoleb, které posloucháte často.

Enhanced Other Network (rozšíření na další sítě)

Stanice poskytující <Enhanced Other Network> vysílají informaci o jiných RDS stanicích, které vysílají dopravní vysílání. Máte-li naladěnu stanici, která nevysílá dopravní informace, ale jiná RDS stanice začne vysílat dopravní zpravodajství, tuner se na dobu dopravního vysílání automaticky přeladí na tuto jinou stanici.

Alarm

Jestliže je vysíláno nouzové vysílání (oznamující nehodu atd.), přeruší se aktivní funkce a přijme se varování.

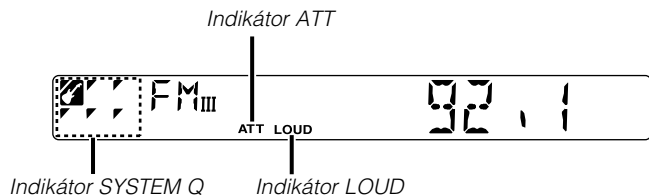
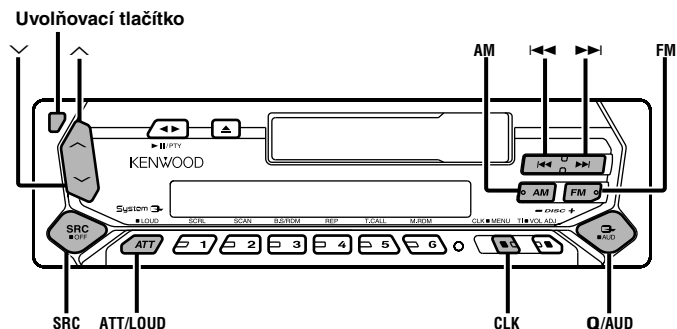

Napájení

Zapnutí napájení

Stiskněte tlačítko [SRC].

Vypnutí napájení

Stiskněte tlačítko [SRC] na dobu alespoň 1 vteřiny.

Výběr zdroje

Stiskněte tlačítko [SRC].

Požadovaný režim

Zobrazení

Tuner	"TUNER"
Kazeta	"TAPE"
Externí disk	"DISC"/"CD"
Standby (pouze v režimu podsvětlení)	"ALL OFF"



Po uplynutí 20ti minut v režimu Standby tato jednotka automaticky vypne napájení, aby tak šetřila baterii automobilu.

Doba vypnutí může být nastavena v kapitole <Časovač vypnutí> (viz str. 112).

Rízení hlasitosti

Zvýšení hlasitosti

Stiskněte tlačítko [^].

Ztlumení hlasitosti

Stiskněte tlačítko [v].

Obecné funkce

Atenuátor

Rychlé ztlumení hlasitosti.

Stiskněte tlačítko [ATT].

Každým stisknutím tlačítka je atenuátor buď zapnut, nebo vypnut. Je-li jednotka zapnutá, indikátor "ATT" bliká.

Hlasitost (Loudness)

Vyrovnění basů a výšek při ztlumené hlasitosti.

Stiskněte tlačítko [LOUD] na dobu alespoň 1 vteřiny.

Každým stisknutím tlačítka na dobu alespoň 1 vteřiny je loudness buď zapnutá, nebo vypnutá.

Je-li jednotka zapnutá, indikátor "LOUD" svítí.

System Q

Nastavení nejlepšího zvuku pro různé hudební styly.

1 Zvolte zdroj, který chcete nastavit

Stiskněte tlačítko [SRC].

2 Zvolte typ zvuku

Stiskněte tlačítko [Q].

Při každém stisknutí tlačítka je aktivováno nastavení zvuku.

Nastavení zvuku

Zobrazení

Plochý zvuk	"FLAT"
Rock	"ROCK"
Top 40	"TOP40"
Pop	"POPS"
Jazz	"JAZZ"
Lehký žánr	"EASY"
Prostorový zvuk — Jednoduchý	"SCAN"



- Každé nastavení hodnot je obměňováno v režimu <Nastavení reproduktoru> (viz str. 97). Nejdříve zvolte typ reproduktoru pomocí Nastavení reproduktoru.
- Je-li změněno nastavení System Q, nahradí hloubky, středy a výšky, nastavené v režimu Ovládání audio, hodnoty System Q.

Ovládání audio

1 Zvolte zdroj, který chcete upravit

Stiskněte tlačítko [SRC].

2 Aktivujte režim Ovládání audio

Stiskněte tlačítko [AUD] na dobu alespoň 1 vteřiny.

3 Zvolte funkci audio, kterou chcete upravit

Stiskněte tlačítko [FM] nebo [AM].

Při každém stisknutí tlačítka se funkce, které mohou být upraveny, přepnou tak, jak je zobrazeno níže.

4 Upravte vybranou funkci

Stiskněte tlačítko [◀◀] nebo [▶▶].

Nastavitelné funkce Zobrazení Rozsah

Úroveň basů	"BAS"	-8 — +8
Středy	"MID"	-8 — +8
Výšky	"TRE"	-8 — +8
Vyvážen	"BAL"	L15 — R15
Předozadní vyvážení	"FAD"	R15 — F15

5 Ukončete režim Ovládání audio

Stiskněte tlačítko [AUD].

Nastavení reproduktoru

Jemné ladění, aby hodnota System Q byla při nastavování typu reproduktoru optimální.

1 Aktivujte Standby

Stiskněte tlačítko [SRC].
Zvolte zobrazení "ALL OFF".

2 Aktivujte režim Nastavení reproduktorů

Stiskněte tlačítko [Q].

3 Zvolte typ reproduktoru

Stiskněte tlačítko [◀◀] nebo [▶▶].
Každým stisknutím tlačítka je aktivováno nastavení tak, jak je uvedeno níže.

Typ reproduktoru	Znázornění
VYPNUTO	"SP OFF"
Pro reproduktor OEM	"SP OEM"
Pro reproduktor 6 & 6x9 palců	"SP 6/6x9"
Pro reproduktor 5 & 4 palců	"SP 5/4"

4 Ukončete režim Nastavení reproduktorů

Stiskněte tlačítko [Q].

Přepínání zobrazení

Přepínání zobrazovaných informací.

Stiskněte tlačítko [CLK].
Každým stisknutím tlačítka aktivujete zobrazení tak, jak je uvedeno níže.

V režimu tuneru

Informace

Služba pro zobrazování názvu stanice nebo frekvence
Hodiny

V režimu kazety

Informace

Přehrávaná strana
Hodiny

V režimu externího disku

Informace

Zobrazení

Délka skladby	
Název disku	"D-NAME"
Titul disku	"D-TITLE"
Titul skladby	"T-TITLE"
Hodiny	

TEL Mute (umlčení)

Audio systém se při příchozím telefonátu automaticky odmlčí.

Při příchozím telefonátu

se zobrazí "CALL".
Audio systém se přeruší.

Poslech audio zařízení během telefonování

Stiskněte tlačítko [SRC].
"CALL" zmizí a audio systém se opět aktivuje.

Ukončení telefonátu

Zavěste telefon.
"CALL" zmizí a audio systém se opět aktivuje.

Obecné funkce

Odnímatelný čelní panel

Čelní panel je možné sejmout a odnést jej s sebou, což pomáhá odradit zloděje.

Sejmutí čelního panelu

Stiskněte tlačítko Release (Uvolnit).

Čelní panel je odjištěn a lze jej sejmout.



- Čelní panel je křehkým zařízením a může být úderem nebo ránou snadno poškozen. Proto jej vždy uchovávejte v přiloženém speciálním pouzdře.
- Nevystavujte čelní panel ani pouzdro přímým slunečním paprskům nebo vysokým teplotám a vlhkosti. Vyhněte se i místům, kde by se do přístroje mohla dostat voda nebo prach.

Nasazení čelního panelu

1 Spojte výstupky na zařízení s drážkami na čelním panelu.

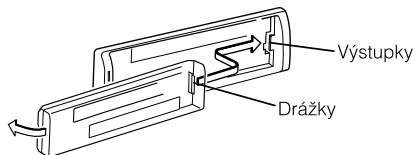

2 Zatlačte na čelní panel tak, aby cvaklo zajištění.

Čelní panel je nyní zajištěn na svém místě a zařízení je možno používat.

Funkce tuneru

Funkce modelů KRC-394/KRC-37

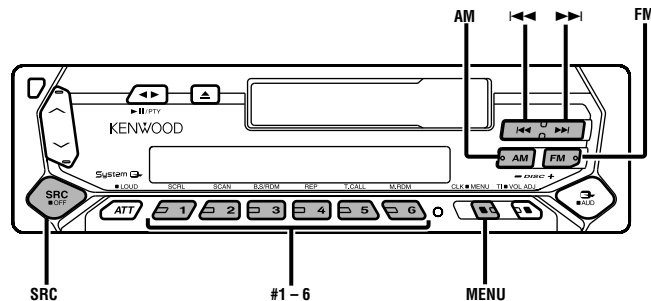

Zobrazení pásma Číslo stanice předvoleb

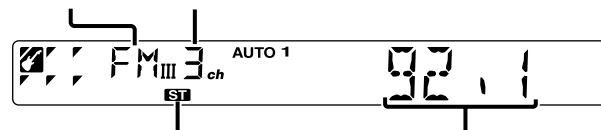

Ladění

Výběr stanice.

1 Zvolte režim tuneru

Stiskněte tlačítko [SRC].
Zvolte zobrazení "TUNER".

2 Zvolte pásmo

Stiskněte tlačítko [FM] nebo [AM].
Stisknutí tlačítka [FM] přepínáte mezi pásmem FM1, FM2 a FM3.

3 Vyberte laděním nahoru a dolů pásmo

Stiskněte tlačítko [◀◀] nebo [▶▶].



Při příjmu stereo stanic se aktivuje indikátor "ST".

Paměť předvolených stanic

Vložení stanice do paměti.

1 Zvolte pásmo

Stiskněte tlačítko [FM] nebo [AM].

2 Zvolte kmitočet (frekvenci), který chcete uložit do paměti

Stiskněte tlačítko [◀◀] nebo [▶▶].

3 Vložte kmitočet do paměti

Stiskněte tlačítko [#1] — [#6] na dobu alespoň 2 vteřin.
Uložené číslo jednou blikne na displeji.
Pro každé pásmo může být uložena pod tlačítky [#1] — [#6] vždy jedna stanice.

Automatické ukládání do paměti

Automatické ukládání stanic s dobrým přijmem.

1 Zvolte pásmo pro Vstup automatické paměti

Stiskněte tlačítko [FM] nebo [AM].

2 Aktivujte režim Menu

Stiskněte tlačítko [MENU] na dobu alespoň 1 vteřiny.
Zobrazí se "MENU".

3 Zvolte režim Vstup automatické paměti

Stiskněte tlačítko [FM] nebo [AM].
Zvolte zobrazení "A-MEMORY".

4 Otevřete Vstup automatické paměti

Stiskněte tlačítko [◀◀] nebo [▶▶] na dobu alespoň 2 vteřin.
Po uložení šesti stanic, které mohou být přijímány, se Vstup automatické paměti uzavře.



- Je-li <Funkce AF> (viz str. 111) zapnutá, mohou být do paměti ukládány pouze stanice RDS.
- Je-li Vstup automatické paměti použit v pásmu FM2, nastavené stanice RDS v pásmu FM1 nejsou uloženy do paměti.
Podobně je tomu při jeho použití v pásmu FM3, nastavené stanice RDS v pásmech FM1 nebo FM2 nejsou uloženy.

Vyvolání stanic z paměti

Vyvolávání stanic z paměti.

1 Zvolte pásmo

Stiskněte tlačítko [FM] nebo [AM].

2 Vyvolejte vybranou stanici

Stiskněte tlačítko [#1] — [#6].

Funkce RDS

Funkce modelů KRC-394/KRC-37

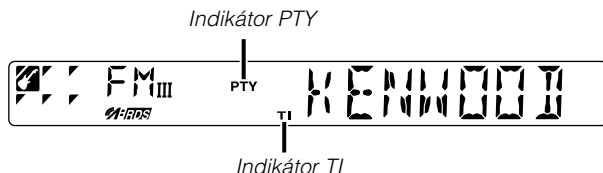
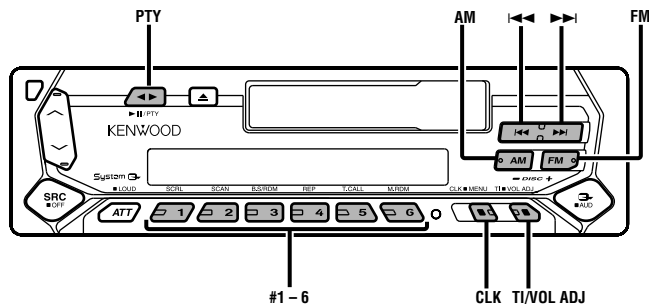

Dopravní informace

Automatické přepnutí na dopravní informace v okamžiku, kdy začne dopravní vysílání i přesto, že neposloucháte rádio.

Stiskněte tlačítko [TI].

Každým stisknutím tlačítka je zobrazení funkce Dopravní informace buď zapnuta, nebo vypnuta.

Je-li jednotka zapnutá, rozsvítí se indikátor "TI".

Je-li naladěna žádná stanice, která vysílá dopravní informace, indikátor "TI" bliká.

Jakmile začne dopravní vysílání, rozsvítí se "TRAFFIC" a vysílání se zapne.



Je-li funkce Dopravní informace aktivovaná během poslechu AM pásma, vysílání se automaticky přepne do pásma FM.

Přijem dalších stanic s dopravními informacemi

Stiskněte tlačítko [◀◀] nebo [▶▶].



Přepnutí stanic s dopravními informacemi může být provedeno při poslechu rádia.

Předvolená hlasitost pro dopravní vysílání

Nastavení hlasitosti během dopravního vysílání.

- 1 Naladte stanici.
- 2 Nastavte požadovanou hlasitost.
- 3 **Nastavenou hlasitost uložte**
Stiskněte tlačítko [VOL ADJ] na dobu alespoň 2 vteřin. Úroveň hlasitosti jednou blikne na displeji.

PTY (Program Type)

Výběr typu programu a vyhledávání stanice.

1 Aktivujte režim PTY

Stiskněte tlačítko [PTY].

Během režimu PTY svítí indikátor "PTY".



Tuto funkci nelze použít při dopravním vysílání nebo poslechu stanic v AM pásmu.

2 Zvolte typ programu

Stiskněte tlačítko [FM] nebo [AM].

Každým stisknutím tlačítka aktivujete typ programu tak, jak je uvedeno níže.

Č.	Typu programu	Zobrazení
1.	Hudba	"MUSIC"
2.	Mluvené slovo	"SPEECH"
3.	Zprávy	"NEWS"
4.	Aktuální události	"AFFAIRS"
5.	Informace	"INFO"
6.	Sport	"SPORT"
7.	Vzdělávací pořady	"EDUCATE"
8.	Dramatická tvorba	"DRAMA"
9.	Kultura	"CULTURE"
10.	Věda	"SCIENCE"
11.	Různé	"VARIED"
12.	Populární hudba	"POP M"
13.	Rock	"ROCK M"
14.	Hudba lehkých žánrů	"EASY M"
15.	Lehká klasická hudba	"LIGHT M"
16.	Vážná klasická hudba	"CLASSICS"
17.	Ostatní hudba	"OTHER M"
18.	Počasí	"WEATHER"
19.	Finance	"FINANCE"
20.	Programy pro děti	"CHILDREN"

21.	Společenský život	"SOCIAL"
22.	Náboženství	"RELIGION"
23.	Program s telefonickými vstupy posluchačů	"PHONE IN"
24.	Cestování	"TRAVEL"
25.	Volný čas	"LEISURE"
26.	Jazz	"JAZZ"
27.	Country	"COUNTRY"
28.	Národní hudba	"NATION M"
29.	Hudba oldies	"OLDIES"
30.	Lidová hudba	"FOLK M"
31.	Dokumenty	"DOCUMENT"



• Mluvené slovo a hudba obsažená v typech programů:

Hudba: Č.12 — 17, 26 — 30

Mluvené slovo: Č.3 — 11, 18 — 25, 31

• Typy programů mohou být uloženy pod čísly [#1] — [#6] a rychlou volbou snadno vyvolány. Více informací najdete v <Předvolba typu programu> (viz str.102).

• Můžete změnit jazyk pro zobrazování. Více informací najdete ve <Změna jazyka pro funkci PTY> (viz str. 102).

3 Vyhledávání stanice s vybraným typem programu

Stiskněte tlačítko [◀◀] nebo [▶▶].

Chcete-li vyhledat další stanice, stiskněte znovu tlačítko [◀◀] nebo [▶▶].



Není-li nalezen požadovaný typ programu, zobrazí se "NO PTY".
Zvolte jiný typ programu.

4 Ukončete režim PTY

Stiskněte tlačítko [PTY].

Funkce RDS

Funkce modelů KRC-394/KRC-37

Předvolba typu programu

Vložení vybraného typu programu do paměti a snadné vyvolání programu rychlou volbou.

Předvolba typu programu

1 Zvolte typ programu, který chcete uložit do paměti

Více informací najdete v <PTY (Program Type)> (viz str. 101).

2 Nastavte typ programu

Stiskněte tlačítko [#1] — [#6] na dobu alespoň 2 vteřin.

Vyvolání nastaveného typu programu

1 Aktivujte režim PTY

Více informací najdete v <PTY (Program Type)> (viz str. 101).

2 Vyvolejte typ programu

Stiskněte tlačítko [#1] — [#6].

Stiskněte tlačítko [CLK].

Změna jazyka pro funkci PTY

Výběr jazyka pro zobrazení typu programu.

1 Aktivujte režim PTY

Více informací najdete v <PTY (Program Type)> (viz str. 101).

2 Aktivujte režim Změny jazyka

Stiskněte tlačítko [CLK].

3 Zvolte jazyk

Stiskněte tlačítko [#1] — [#3].

Tlačítko	Jazyk
[#1]	Anglický
[#2]	Francouzský
[#3]	Německý

4 Ukončete režim Změny jazyka

Funkce tuneru

Funkce modelů KRC-31

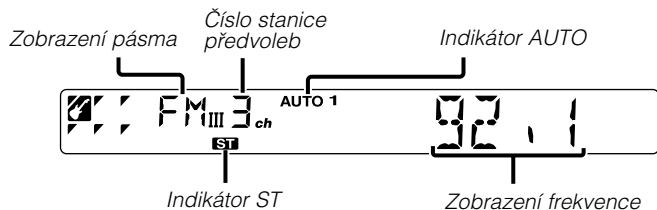
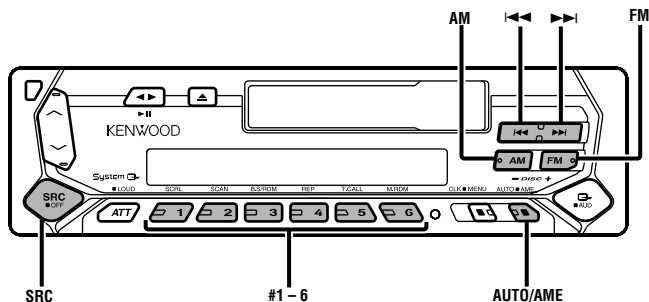

Režim ladění

Zvolte režim ladění.

Stiskněte tlačítko [AUTO].

Každým stisknutím tlačítka aktivujete režim ladění tak, jak je uvedeno níže.

Režim ladění	zobrazení	Proces
Automatické vyhledávání	Indikátor "AUTO 1"	Automatické vyhledávání stanic.
Vyhledávání uložených stanic	Indikátor "AUTO 2"	Vyhledávání stanic uložených v paměti.
Manuální	—	Běžné ruční ovládání ladění.

Ladění

Výběr stanice.

1 Zvolte režim tuneru

Stiskněte tlačítko [SRC].
Zvolte zobrazení "TUNER".

2 Zvolte pásmo

Stiskněte tlačítko [FM] nebo [AM].
Stisknutí tlačítka [FM] přepíná mezi pásmem FM1, FM2 a FM3.

3 Vyberte laděním nahoru a dolů pásmo

Stiskněte tlačítko [◀◀] nebo [▶▶].

 Při příjmu stereo stanic se aktivuje indikátor "ST".

Funkce tuneru

Funkce modelů KRC-31

Paměť předvolených stanic

Vložení stanice do paměti.

1 Zvolte pásmo

Stiskněte tlačítko [FM] nebo [AM].

2 Zvolte kmitočet (frekvenci), který chcete uložit do paměti

Stiskněte tlačítko [◀◀] nebo [▶▶].

3 Vložte kmitočet do paměti

Stiskněte tlačítko [#1] — [#6] na dobu alespoň 2 vteřin.

Uložené číslo jednou blikne na displeji.

Pro každé pásmo může být uložena pod tlačítky [#1] — [#6] vždy jedna stanice.

Funkce kazetového přehrávače

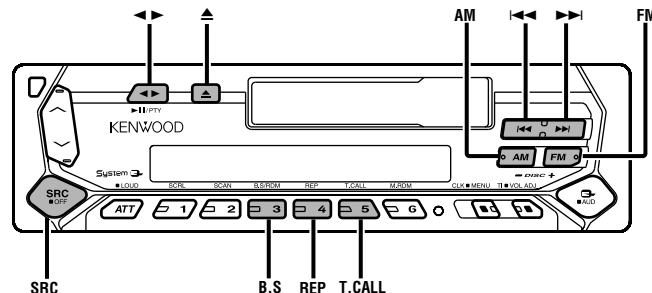

Automatické ukládání do paměti

Automatické ukládání stanic s dobrým přijmem.

1 Zvolte pásmo pro Vstup automatické paměti

Stiskněte tlačítko [FM] nebo [AM].

2 Otevřete Vstup automatické paměti

Stiskněte tlačítko [AME] na dobu alespoň 2 vteřin.

Po uložení šesti stanic, které mohou být přijímány, se Vstup automatické paměti uzavře.

Vyvolání stanic z paměti

Vyvolávání stanic z paměti.

1 Zvolte pásmo

Stiskněte tlačítko [FM] nebo [AM].

2 Vyvolejte vybranou stanici

Stiskněte tlačítko [#1] — [#6].

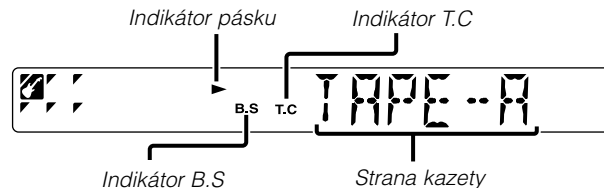

Přehrávání magnetofonových kazet

Je-li vložena kazeta

Stiskněte tlačítko [SRC].

Zvolte zobrazení "TAPE".

Chcete-li poslouchat opačnou stranu

Stiskněte tlačítko [◀▶].

Vyjměte kazetu

Stiskněte tlačítko [▲].

Rychlé převíjení vpřed a vzad

Rychlé převíjení vpřed

Stiskněte tlačítko [FM].

Pokud se převíjení zastaví, stiskněte tlačítko [◀▶].

Rychlé převíjení vzad

Stiskněte tlačítko [AM].

Pokud se převíjení zastaví, stiskněte tlačítko [◀▶].

Zdokonalené funkce kazety

Přeskočení na další skladbu nebo na začátek aktuální skladby.

Přeskočení na další skladbu

Stiskněte tlačítko [▶▶].

Přeskočení na začátek aktuální skladby

Stiskněte tlačítko [◀◀].

Přeskočení prázdných částí

Automatické rychlé převíjení vpřed, je-li prázdné místo na pásce delší než 10 vteřin.

Stiskněte tlačítko [B.S].

Každým stisknutím tlačítka je Přeskočení prázdných částí buď zapnuto, nebo vypnuto.

Je-li jednotka zapnutá, indikátor "B.S" svítí.

Vstup tuneru

Během rychlého převíjení vpřed a vzad se automaticky přepne na tuner.

Stiskněte tlačítko [T.CALL].

Při každém stisknutí tlačítka je Vstup tuneru buď zapnut, nebo vypnut.

Je-li jednotka zapnutá, indikátor "T.C" svítí.

Opakování

Opakování aktuální skladby.

Stiskněte tlačítko [REP].

Každým stisknutím tlačítka je Opakování buď zapnuto, nebo vypnuto.

Je-li jednotka zapnutá, zobrazí se "REP ON".

Funkce ovládání externího disku

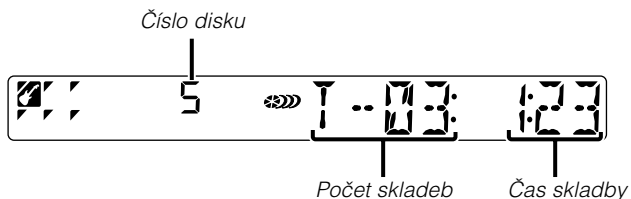
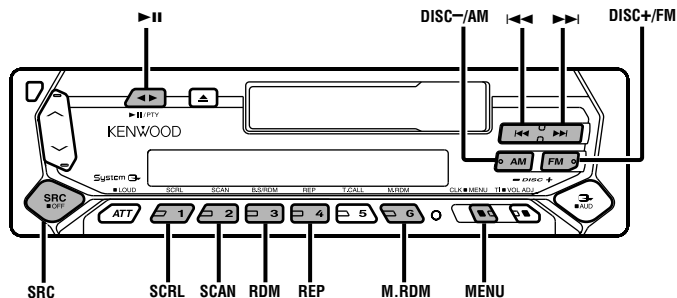

Přehrávání externího disku

Přehrávání disku z doplňkového příslušenství přehrávače disků připojeného k této jednotce.

Stiskněte tlačítko [SRC].

Zvolte zobrazení pro vámi vybraný přehrávač disků.

Příklady zobrazení:

Zobrazení	Přehrávač disků
"CD"	CD přehrávač
"DISC"	CD měnič
"DISC"	MD měnič

Pauza a přehrávání

Stiskněte tlačítko [▶||].

Každým stisknutím tlačítka přepínáte pauzu a přehrávání disku.



- Disk č. #10 je zobrazen jako "0".
- Funkce, které lze použít, a informace, které se mohou zobrazit, se liší podle toho, zda je připojen předavý měnič disků.

Rychlé převíjení vpřed a vzad

Rychlé převíjení vpřed

Podržte tlačítko [▶▶].

Tlačítko uvolněte v místě požadované reprodukce.

Rychlé převíjení vzad

Podržte tlačítko [◀◀].

Tlačítko uvolněte v místě požadované reprodukce.

Vyhledávání skladby

Zvolte skladbu, kterou chcete poslouchat.

Stiskněte tlačítka [**◀◀**] nebo [**▶▶**].

Vyhledávání alba (funkce měniče disků)

Zvolte disk, který chcete poslouchat.

Stiskněte tlačítka [DISC-] nebo [DISC+].

Opakování skladby/alba

Opakované přehrávání skladby/disku, který posloucháte.

Stiskněte tlačítka [REP].

Každým stisknutím tlačítka přepínáte Opakované přehrávání tak, jak je uvedeno níže.

Opakované přehrávání	Zobrazení
Opakování skladby	"TREP ON"/"REP ON"
Opakování alba (funkce měniče disků)	"DREP ON"
YYPNUTO	"REP OFF"

Ukázky skladeb

Přehrávání začátku každé skladby na disku, který posloucháte a vyhledání skladby, kterou si chcete poslechnout.

1 Aktivujte Ukázky skladeb

Stiskněte tlačítka [SCAN].

Zobrazí se "TSCN/SCAN ON".

2 Když najdete skladbu, kterou si chcete poslechnout, deaktivujte funkci

Stiskněte tlačítka [SCAN].

Nahodilé přehrávání

Přehrávání všech skladeb na disku v nahodilém pořadí.

Stiskněte tlačítka [RDM].

Každým stisknutím tlačítka je Nahodilé přehrávání buď zapnuto, nebo vypnuto.

Je-li jednotka zapnutá, zobrazí se "RDM ON".



Stisknete-li tlačítka [▶▶], aktivujete výběr další skladby.

Nahodilé přehrávání zásobníku (funkce měniče disků)

Přehrávání skladeb ze všech disků uložených v měniči disků v nahodilém pořadí.

Stiskněte tlačítka [M.RDM].

Každým stisknutím tlačítka je Nahodilé přehrávání zásobníku buď zapnuto, nebo vypnuto.

Je-li jednotka zapnutá, zobrazí se "MRDM ON".



Stisknete-li tlačítka [▶▶], aktivujete výběr další skladby.

Funkce ovládání externího disku

Vkládání názvů disků (DNPS)

Vkládání názvů CD.

1 Přehrávejte disk, kterému chcete vložit název



Nelze vkládat názvy MD disků.

2 Aktivujte režim Menu

Stiskněte tlačítko [MENU] na dobu alespoň 1 vteřiny.
Zobrazí se "MENU".

3 Zvolte režim Vkládání názvu

Stiskněte tlačítko [FM] nebo [AM].
Zvolte zobrazení "NAME SET".

4 Aktivujte režim Vložení názvu

Stiskněte tlačítko [◀◀] nebo [▶▶] na dobu alespoň 2 vteřin.

5 Přesuňte kurzor do pozice pro vkládání znaků

Stiskněte tlačítko [◀◀] nebo [▶▶].

6 Zvolte typ znaků

Stiskněte tlačítko [FM] nebo [AM].

7 Opakujte kroky 5 až 6 a vložte název.

8 Ukončete režim Menu

Stiskněte tlačítko [MENU].



- Je-li postup zastaven na 10 vteřin, je název uvedený v dané chvíli uložen a režim Vložení názvu je ukončen.
- Média, kterým mohou být vloženy názvy
 - Externí CD měnič/přehrávač: Záleží na typu CD měniče/přehrávače. Více informací najdete v manuálu CD měniče/přehrávače.
- Změna názvu stanice/CD může být provedena stejným postupem, jakým byly vloženy jejich názvy.

Přesouvání textu/názvu

Přesouvá zobrazený CD text nebo MD název.

Stiskněte tlačítko [SCRL].

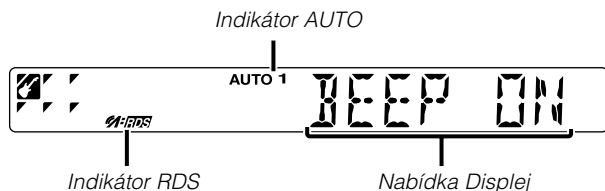
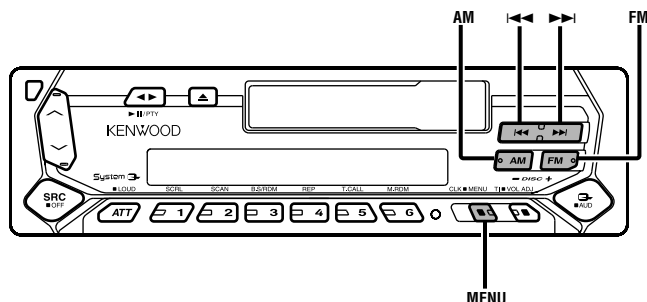

System menu

Nastavení funkcí, jako např. pípnutí během provádění operací atd. Postup výběru systému základních operací je vysvětlen zde. Reference k obsahu Položek menu a jejich nastavení je uvedena za vysvětlením tohoto procesu.

1 Aktivujte režim Menu

Stiskněte tlačítko [MENU] na dobu alespoň 1 vteřiny. Zobrazí se "MENU".

2 Zvolte položku menu

Stiskněte tlačítko [FM] nebo [AM].

Příklad: Chcete-li nastavit pípnutí, zvolte zobrazení "BEEP".

3 Zvolte položku menu

Stiskněte tlačítko [◀◀] nebo [▶▶].

Příklad: Je-li zvoleno pípnutí "BEEP", bude tlačítko při každém stisknutí zapnuté "BEEP ON" nebo vypnuté "BEEP OFF". Zvolte jednu z možností.

Můžete pokračovat znovu od bodu 2 a nastavit další položky.

4 Ukončete režim Menu

Stiskněte tlačítko [MENU].

 Jsou-li zobrazeny také další položky aplikovatelné na shora uvedené základní operace, je potom zaznamenána jejich tabulka nastavení. (Běžně je nastavení uvedené v tabulce nejvýše nastavení původní.) Popis položek, které nejsou aplikovatelné (<Manuální nastavení hodin> atd.) jsou uvedeny krok za krokem.

Systém menu

Funkce modelů KRC-394/KRC-37

Tón dotykového sensoru

Zapnutí/vypnutí kontroly operace zvukem (pípnutím).

Zobrazení	Nastavení
"BEEP ON"	Ozve se pípnutí.
"BEEP OFF"	Pípnutí je zrušeno.

Manuální nastavení hodin

 Nastavení lze provést pouze tehdy, jsou-li vypnuté <Synchronizované hodiny> (viz str. 110).

1 Zvolte režim Nastavení hodin

Stiskněte tlačítko [FM] nebo [AM].
Zvolte zobrazení "CLK ADJ".

2 Zvolte režim Nastavit hodiny

Stiskněte tlačítko [◀◀] nebo [▶▶] na dobu alespoň 2 vteřin.
Zobrazení hodin bliká.

3 Nastavte hodiny

Stiskněte tlačítko [FM] nebo [AM].

Nastavte minuty

Stiskněte tlačítko [◀◀] nebo [▶▶].

4 Ukončete režim Nastavení hodin

Stiskněte tlačítko [MENU].

Synchronizované hodiny

Synchronizace časového údaje RDS stanice a vašeho zařízení.

Zobrazení	Nastavení
"SYNC ON"	Synchronizuje čas.
"SYNC OFF"	Nastavte čas manuálně.

 Synchronizace času trvá asi 3 až 4 minuty.

DSI (Disabled System Indicator)

Po odstranění čelního panelu bude blikat červený indikátor, varování pro potenciální zloděje.

Zobrazení	Nastavení
"DSI ON"	Bliká LED.
"DSI OFF"	Vypnutá LED.

Volitelné podsvětlení

Volba barvy tlačítek podsvětlení mezi zelenou a červenou.

Zobrazení	Nastavení
"COL GRN"	Barva podsvětlení je zelená.
"COL RED"	Barva podsvětlení je červená.

Nastavení vysílání zpráv s časovačem

Automaticky se zapne vysílání zpráv, i když vůbec neposloucháte rádio. Těž může být nastaven časový úsek, který nesmí být zapnutím vysílání přerušeno.

Zobrazení a nastavení

"NEWS OFF"
"NEWS 00M"
:
"NEWS 90M"

Je-li nastaveno "NEWS 00M" — "NEWS 90M", je nastavena funkce zapnutí vysílání zpráv.

Jakmile začne vysílání zpráv, zobrazí se "NEWS" a jednotka toto vysílání zapne.



- Pokud zvolíte nastavení "20M", následující zpravodajství, po zpravodajství prvním, nebudou po dobu 20ti minut vysílány.
- Hlasitost zpravodajství je stejná jako pro poslech dopravních informací (viz str. 100).
- Tato funkce je dostupná pouze tehdy, vysílá-li požadovaná stanice PTY kód pro vysílání zpráv nebo patří-li k síti <Enhanced Other Network>, která tento kód vysílá.
- Je-li funkce Vysílání zpráv aktivována, bude vysílání přepnuto do FM pásma.

Lokální vyhledávání <V režimu tuneru>

V automatickém vyhledávání budou naladěny pouze stanice s dobrým signálem.

Zobrazení**Nastavení**

"LO.S OFF"	Lokální vyhledávání je vypnuté.
"LO.S ON"	Lokální vyhledávání je zapnuté.

Režim ladění <V režimu tuneru>

Nastavení režimu ladění.

Režim ladění	Zobrazení	Proces
Automatické ladění	"AUTO 1"	Automatické vyhledávání stanic.
Vyhledávání stanice v paměti	"AUTO 2"	Vyhledávání stanic uložených v paměti.
Manuální	"MANUAL"	Běžné ruční ovládání ladění.

Vstup automatické paměti <V režimu tuneru>

Více informací o postupu najdete v <Vstup automatické paměti> (viz str. 99).

AF (Alternative Frequency - alternativní kmitočet)

Není-li příjem kvalitní, přepne se automaticky na další frekvenci stejného programu stejné RDS sítě s lepším signálem.

Zobrazení	Nastavení
"AF ON"	Funkce AF je zapnutá.
"AF OFF"	Funkce AF je vypnutá.

Je-li funkce AF zapnutá, svítí indikátor "RDS".



Nejsou-li k dispozici jiné stanice se stejným programem, které by měly v RDS síti silnější signál, přijímané vysílání může být přerušované. V takovém případě vypněte funkci AF.

Systém menu

Funkce modelů KRC-394/KRC-37

Omezení RDS na region (funkce omezení na region)

Je možné zvolit, zda omezit RDS kanály, přijímané funkcí AF v určité síti, na konkrétní region.

Zobrazení	Nastavení
"REG ON"	Funkce Omezení na region je zapnutá.
"REG OFF"	Funkce Omezení na region je vypnutá.



Některé stanice ve stejné síti vysílají odlišné programy a používají odlišné názvy programů..

Funkce modelů KRC-394/KRC-37

Automatické vyhledávání TP

Je-li zapnutá funkce TI a přesto je nekvalitní příjem při poslechu dopravních informací, bude automaticky vyhledána jiná stanice s lepším příjmem.

Zobrazení	Nastavení
"ATPS ON"	Funkce Automatické vyhledávání TP je zapnutá.
"ATPS OFF"	Funkce Automatické vyhledávání TP je vypnutá.

Příjem mono <V režimu FM>

Přepnutím poslechu ze stereo na mono může být omezen šum.

Zobrazení	Nastavení
"MONO OFF"	Příjem mono je vypnutý.
"MONO ON"	Příjem mono je zapnutý.

Přesouvání textu <V režimu ovládání externího disku>

Nastavení přesouvání zobrazovaného textu.

Zobrazení	Nastavení
"SCL MANU"	Nepřesouvá se.
"SCL AUTO"	Přesouvá se při změně displeje.



Přesunutý text je uveden níže.

- CD text
- MD titul

Vkládání názvů disků

<V režimu ovládání externího disku>

Více informací o nastavení najdete ve <Vkládání názvů disků> (viz str. 108).



Časovač vypnutí

Nastavení automatického vypnutí napájení, pokračuje-li režim Standby.

Používání tohoto nastavení může šetřit vaši autobaterii.

Zobrazení	Nastavení
"OFF -- --"	Funkce Časovače vypnutí je vypnutá.
"OFF 20M"	Jednotka bude vypnuta za 20 minut. (původní nastavení)
"OFF 40M"	Jednotka bude vypnuta za 40 minut.
"OFF 60M"	Jednotka bude vypnuta za 60 minut.

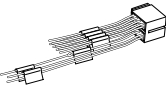
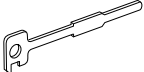
Příslušenství

Vnější pohled	Počet kusů
① 1
② 2
③ 1



Použití jiného příslušenství než uvedeného může způsobit zničení přístroje.
Přesvědčte se, že používáte pouze příslušenství dodávané s přístrojem podle vyobrazení.

Postup při instalaci

1. Aby nedošlo ke zkratu, vyjměte klíč ze zapalování a z baterie odpojte svorku ⊖.
2. Vstupy a výstupy každé části správně zapojte.
3. **Vozidla s konektorem ISO:**
Konektor reproduktorů vozidla připojte do konektoru B, a konektor vnějšího napájení připojte do konektoru A.
Vozidla bez konektoru ISO:
Nejprve zapojte kabel do konektoru, a pak tento konektor připojte do konektoru na jednotce.
4. Přístroj nainstalujte do auta.
5. Připojte zpět na baterii svorku ⊖.
6. Stiskněte tlačítko reset.

▲VÝSTRAHA

Jestliže připojíte kabel zapalování (červený) a kabel z baterie (žlutý) ke kostře vozu (uzemění), můžete způsobit zkrat, který může dále způsobit požár. Tyto kabely vždy připojujte k napájení přes vhodné pojistky.

▲UPOZORNĚNÍ

- Jestliže váš vůz nemá přípravu pro tuto speciální instalaci, obraťte se na prodejce Kenwood.
- Jestliže má anténa ISO konektor, použijte výhradně převodní anténní adapter (ISO-JASO).
- Ujistěte se, že jsou všechny spoje dobře zajištěné a zasunuté nadoraz.
- Jestliže zapalování vozidla nedisponuje polohou ACC nebo kabel zapalování je připojen na trvalý zdroj napájení, např. kabel od baterie, nelze napájení přístroje ovládat zapalováním (tj. přístroj se nebude zapínat a vypínat současně se zapalováním). Pokud chcete závislost na zapalování zachovat, připojte kabel k zapalování ke zdroji pro zařízení, které se zapíná a vypíná současně se zapalováním.
- Jestliže se přeruší pojistka, zkontrolujte nejprve, že příčinou nebyl zkrat kabelů, pak pojistku nahraďte pouze pojistkou předepsaných hodnot.
- Nepřipojené kabely zaizolujte izolační páskou. Aby nedošlo ke zkratu, nesundávejte z nezapojených kabelů a konektoru ochranné krytky.
- Reproduktorové kabely připojujte k odpovídajícím konektorům. Přístroj se může poškodit nebo nemusí pracovat, jestliže vzájemně propojíte kabely ⊖ a/nebo je uzemníte ke kovovým částem vozidla.
- Jestliže jsou k systému připojeny pouze dva reproduktory, připojte je buď ke konektorům pro přední nebo zadní reproduktory (nikdy nemíchejte přední se zadním). Např., připojte ⊕ li konektor levého reproduktoru do konektoru předního reproduktoru, nesmíte ⊖ konektor připojit do konektoru pro zadní reproduktor.
- Po instalaci přístroje zkontrolujte brzdová světla, indikátory, stěrače atd., zda pracují správně.
- Máli-mechanika kryt, ujistěte se že jednotka je instalována tak aby se podavač nedotýkal krytu při otevírání a zavírání.

Připojování kabelů ke svorkám

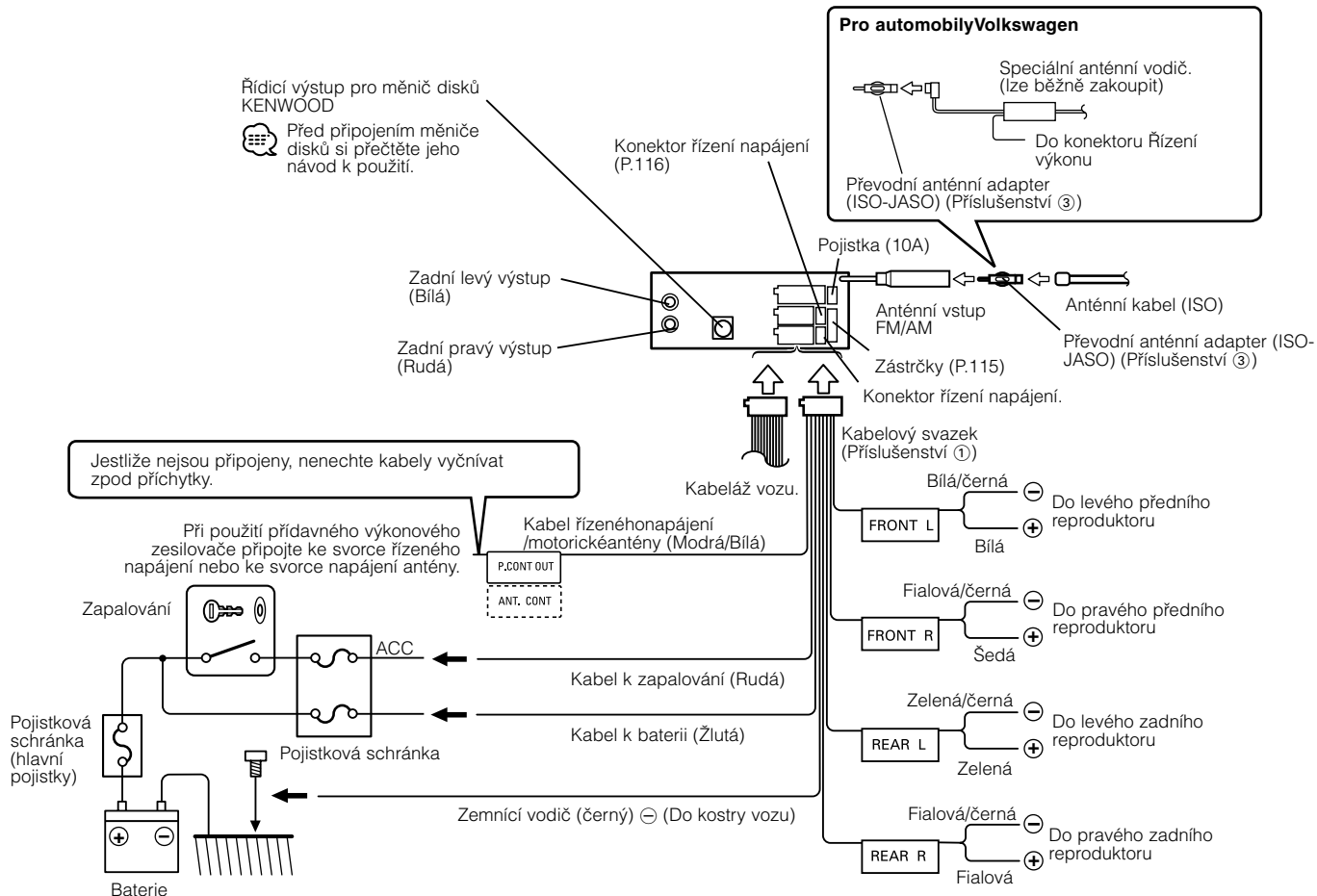

Česky

■ Přehled funkcí konektoru

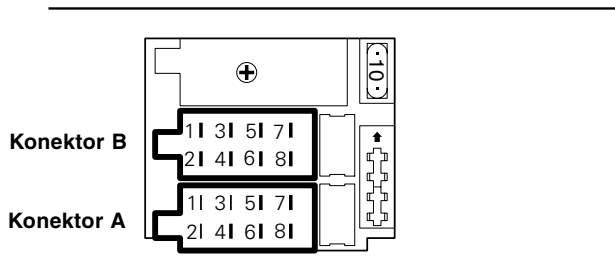

Číslo špičky konektoru ISO	Nastavení zástrčky*	Funkce
<i><Konektor externího napájení></i>		
A-4	1	Baterie
	2	Zapalování (ACC)
A-5		Řízené napájení
A-7	1	Zapalování (ACC)
	2	Baterie
A-8		Zemní (uzemňovací) vodič
<i><Reproduktorový konektor></i>		
B-1		Zadní pravý (+)
B-2		Zadní levý (-)
B-3		Přední pravý (+)
B-4		Přední levý (-)
B-5		Přední levý (+)
B-6		Přední pravý (-)
B-7		Zadní levý (+)
B-8		Zadní pravý (-)

*Nastavení zástrčky: Viz vpravo

■ Nastavení zástrčky

▲VÝSTRAHA Připojení konektoru ISO

Uspořádání špiček konektoru ISO záleží na typu vozidla. Ujistěte se, že je propojení správné, aby nedošlo k poškození přístroje.

- Špička A-7 na ISO konektoru vozidla je propojena se zapalováním a špička A-4 je připojena k trvalému napájení. (Základní zapojení)

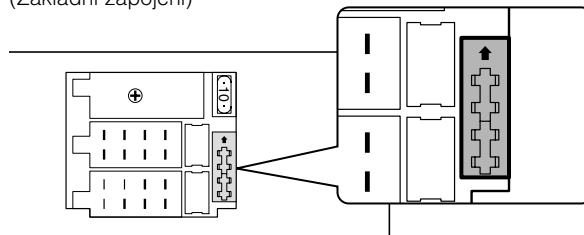

- Špička A-7 na ISO konektoru vozidla je připojena k trvalému napájení a špička A-4 je propojena se zapalováním.

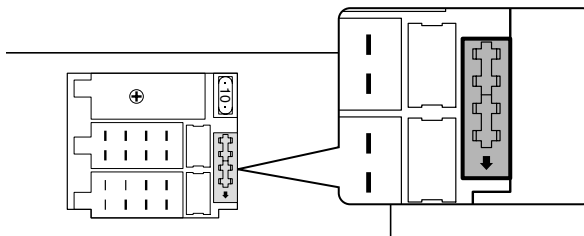

- Je-li jak kolík A-7 tak A-4 připojen ke konstantnímu napájení, použijte nastavení zásuvky 2.
- Je-li kolík A-7 připojen ke konstantnímu napájení a kolík A-4 není připojen vůbec, propojte jednotku pomocí kabelového svazku (příslušenství 1).

Připojování kabelů ke svorkám

■ Připojení konektoru řízení napájení.

Napěťový signál konektoru řízení napájení je spínán společně se zapínáním a vypínáním vlastní jednotky. Tento konektor může být připojen buď ke konektoru zesilovače P.CON (REMOTE), nebo jako napájení pro speciální anténu pro použití ve vozech Volkswagen. (MAX. 300 mA)

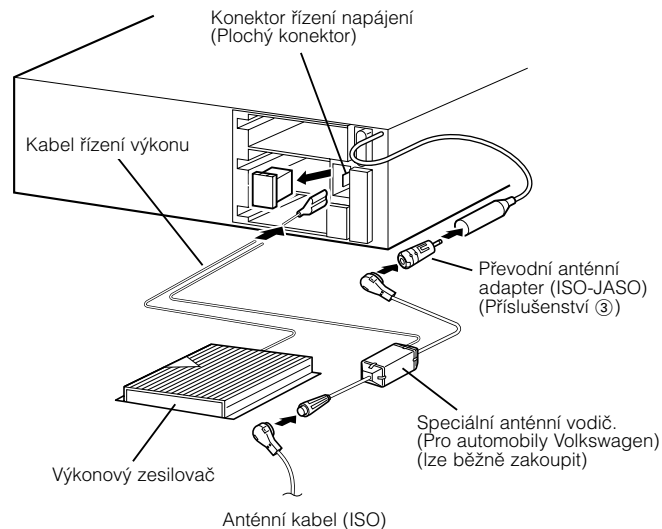

Instalace

■ Instalace

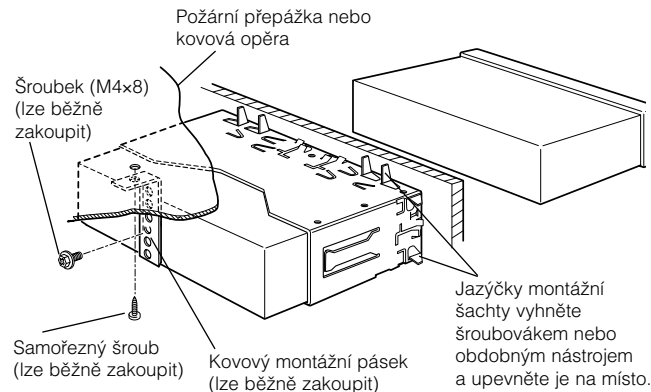

Ujistěte se, že je přístroj řádně upevněn. Pokud je její upevnění nestabilní, mohou se projevit problémy v činnosti (např. výpadky zvuku).

■ Sejmutí rámečku z tvrdé gumy

- 1 Výstupky na uvolňovacím přípravku vsuňte pod rámeček a uvolněte jeho dvě pojistky. Rámeček stáhněte dolů a dopředu podle vyobrazení.

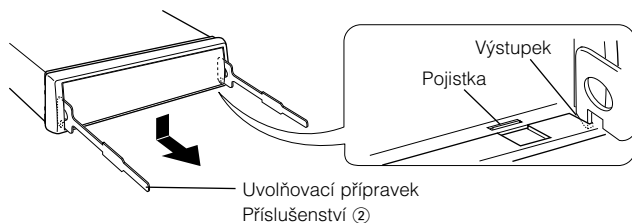

- 2 Jakmile je spodní část stažena, sejměte i část horní.

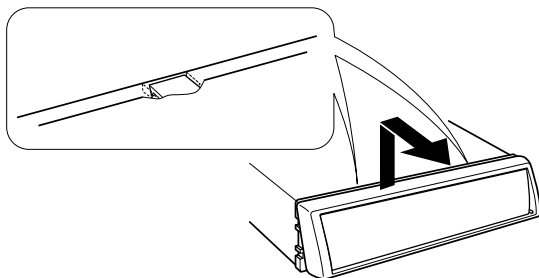

 Rámeček můžete sejmut od horní strany stejným způsobem.

■ Vyjmutí přístroje

- 1 Postupujte podle části "Sejmutí rámečku z tvrdé gumy" a rámeček sejměte.
- 2 Ze zadního panelu vyjměte šroubek (M4×8).
- 3 Dva uvolňovací přípravky vsuňte podle obrázku hluboko do otvorů po obou stranách.

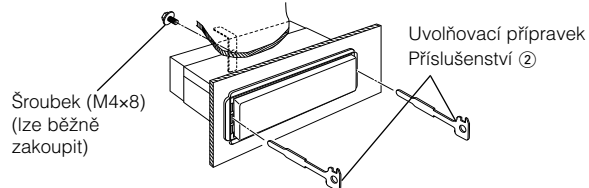

- 4 Uvolňovací přípravky zatlačte dolů, pak jimi přístroj sevřete a do poloviny jej vytáhněte.

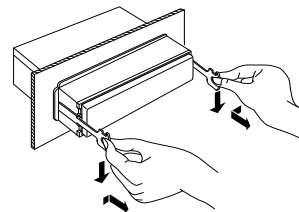

 Dejte pozor, abyste se nezranili o výstupky uvolňovacího přípravku.

- 5 Přístroj rukou zcela vytáhněte, dbejte, aby nespadl.

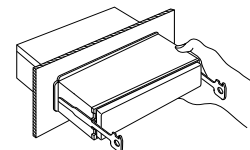

Przewodnik wykrywania i usuwania usterek

To, co se může zdát být poruchou, může být pouze důsledek nesprávné obsluhy nebo nesprávného propojení. Než se obrátíte na servis, ověřte možný problém v následující tabulce.

Všeobecně

? Nelze zapnout napájení.

- ✓ Pojistka je přerušena.
 - ☞ Po kontrole kabelů, že nejsou zkratovány, nahraďte pojistku novou se stejnými hodnotami.
- ✓ Zapalování vozidla nemá polohu ACC.
 - ☞ Propojte kabel k zapalování s kabelem k baterii.

? Jestliže zvolíte režim Standby, dojde automaticky k vypnutí přístroje.

- ✓ Spustila se funkce vypínání přístroje časovačem.
 - ☞ Jestliže nechcete, aby se přístroj vypínal automaticky, funkci vypínání přístroje časovačem vypněte.

? Stisk tlačítek se neprojeví.

- ✓ Mikroprocesor nepracuje řádně.
 - ☞ Na přístroji stiskněte tlačítko reset (str. 94).

? Vstup nelze nastavit.

- ✓ Není vložena kazeta.
 - ☞ Zvolte médium, které chcete poslouchat. Pokud v této jednotce žádné médium není, nemůžete přepnout na jednotlivé vstupy.
- ✓ Měníč disků není připojený.
 - ☞ Připojte měnič disků. Pokud není měnič připojen ke vstupnímu konektoru, nemůžete zvolit vstup externího přehrávače CD disků.

? Při vypnutí zapalování se vymaže paměť.

- ✓ Kabel k baterii je připojen k nesprávné svorce.
 - ☞ Kabel připojte správně, řiďte se podle části <Připojování kabelů ke svorkám>.
- ✓ Kabely k baterii a k zapalování jsou připojeny nesprávně.
 - ☞ Kabely připojte správně, řiďte se podle části <Připojování kabelů ke svorkám>.

? Funkce umlčení telefonem nepracuje.

- ✓ Kabel umlčení telefonem je připojen nesprávně.
 - ☞ Kabel připojte správně, řiďte se podle části <Připojování kabelů ke svorkám>.

? Funkce umlčení telefonem se zapíná, ačkoliv kabel umlčení telefonem není vůbec připojen.

- ✓ Kabel umlčení telefonem se dotýká kovové části vozidla.
 - ☞ Zabraňte dotyku kabelu umlčení telefonem s kovovými částmi vozidla.

? Zvuk není slyšet nebo je slabý.

- ✓ Fader nebo vyvážení jsou nastaveny do krajní polohy.
 - ☞ Fader a vyvážení nastavte do středové polohy.
- ✓ Vstupní/výstupní kabely nebo kabelový svazek jsou zapojeny nesprávně.
 - ☞ Přepojte vstupní/výstupní kabely nebo kabelový svazek správně. Viz část <Připojování kabelů ke svorkám>.
- ✓ Použitá kazeta je vadná.
 - ☞ Zkuste jinou kazetu. Pokud se problém nevyskytne, je původní kazeta vadná.

? Kvalita zvuku je nízká nebo je zvuk zkreslen.

- ✓ Reproduktorový kabel může být někde ve vozidle oškozen šroubem.
 - ☞ Zkontrolujte propojení reproduktorů.
- ✓ Magnetofonová hlava je znečištěna.
 - ☞ Vyčistěte hlavu kazetového přehrávače.
- ✓ Reproduktoři jsou propojeny nesprávně.
 - ☞ Přepojte kabely tak, aby byl výstupní konektor připojen k jinému reproduktoru.

? Nezazní tón dotykového sensoru.

- ✓ Je použita zástrčka výstupu předzesilovače.
 - ☞ Tón dotykového sensoru není reprodukován ze zástrčky předzesilovače.

? Hodiny nemohou být nastaveny, i když je zapnutá funkce synchronizace hodin.

- ✓ Přijímaná RDS stanice neodesílá informace o čase.
 - ☞ Přeladte na jinou stanici.

Výstup tuner

? Příjem rozhlasu je špatný.

- ✓ Anténa na vozidle není vysunuta.
 - ☞ Anténu zcela vysuňte.

- ✓ Řídicí kabel pro anténu není zapojen.
 - ☞ Kabel připojte správně, řiďte se podle části <Připojování kabelů ke svorkám>.

? Není nastavena hlasitost dopravního vysílání.

- ✓ Přednastavená hlasitost vysílání byla nižší než aktuální hlasitost rádia.
 - ☞ Je-li aktuální hlasitost rádia vyšší než přednastavená hlasitost, bude použita tato aktuální hlasitost.

Režim magnetofonové kazety

? Nelze vyjmout kazetu.

- ✓ Důvodem je, že od vypnutí zapalování vozidla uplynulo více než 10 minut.
 - ☞ Kazetu je možno vyjmout pouze během 10 minut po vypnutí zapalování.
Jestliže uplynulo více než 10 minut, zapněte zapalování a stiskněte tlačítko vyjmutí (Eject).

? Funkce zdokonaleného přehrávání kazety a opakovaného přehrávání nefungují správně.

- ✓ Mezera mezi jednotlivými skladbami není postřehnutelná, protože je příliš krátká.
 - ☞ Zachovejte mezi skladbami nejméně čtvrtteřinovou mezeru.
- ✓ Mezera mezi jednotlivými skladbami není rozeznatelná, protože je tam přílišný šum.
 - ☞ Omezte šum mezi skladbami.

? Funkce rychlé přeskočení mezer nefunguje.

- ✓ Jelikož je hladina šumu příliš vysoká, nejsou nenahrané části rozeznatelné.
 - ☞ Omezte šum mezi skladbami.

? Funkce rychlé přeskočení mezer na nahranych částech.

- ✓ Úroveň nahrávání je příliš nízká a nahrané části nejsou rozeznatelné.
 - ☞ Vypněte funkci rychlé přeskočení mezer.

Režim disku

? Bez vstupu do režimu ovládání externího CD přehrávače se zobrazuje "AUX".

- ✓ O-N je přepnut do polohy "O".
 - ☞ Přepínač nastavte do polohy "N".
- ✓ Je připojen nepodporovaný měnič disků.
 - ☞ Připojte měnič disků, který je podporován.
(str. 93)

? Není reprodukován požadovaný disk, ale jiný.

- ✓ Zadaný disk je velmi znečištěn.
 - ☞ Disk vyčistěte.
- ✓ Zadaný disk je vložen obráceně.
 - ☞ Disk vložte potíštěnou stranou vzhůru.
- ✓ Disk je vložen do jiné zásuvky, než zadané.
 - ☞ Vyjměte zásobník s disky a zkontrolujte umístění disku.
- ✓ Disk je poškrábán.
 - ☞ Zkuste jiný disk.

? Zadaná skladba se nereprodukuje.

- ✓ Je zapnuta funkce náhodné reprodukce nebo náhodné reprodukce zásobníku.
 - ☞ Funkci náhodné reprodukce vypněte.

? Funkce opakování skladby, vyhledávání skladby, náhodný výběr skladeb a náhodný výběr skladeb na všech discích jsou spouštěny automaticky.

- ✓ Nastavení není zrušeno.
 - ☞ Tyto funkce zůstávají zapnuté dokud se nevympnou ručně nebo dokud se nevyjme disk, a to i v případě že se jednotka vypne nebo zvolí jiný zdroj vstupního signálu.

? Nelze přehrát CD-R nebo CD-RW.

- ✓ U CD-R/CD-RW neproběhl proces finalizace.
 - ☞ Proveďte proces finalizace na CD rekordéru.
- ✓ Pro přehrání CD-R/CD-RW je použit nekompatibilní měnič CD.
 - ☞ Pro přehrání použijte měnič CD kompatibilní s CD-R/CD-RW.

? Nelze zvolit vyhledávání skladeb.

- ✓ První a poslední skladba alba.
 - ☞ Vyhledávání skladeb nelze použít ve zpětném směru pro vyhledání první skladby a ve směru vpřed pro vyhledání poslední skladby.

Przewodnik wykrywania i usuwania usterek

V následujících případech se obraťte na vaše nejbližší servisní středisko:

- Přestože je měnič disků připojen, vstup měniče nelze zvolit a během režimu měniče je zobrazeno na displeji "AUX".
- Vstup AUX lze při přepínání režimů nastavit, přestože není připojené žádné odpovídající zařízení (KCA-S210A, CA-C1AX, KDC-CPS89, KDC-CPS87, KDC-CX87, KDC-CPS85, KDC-CX85, KDC-CPS82 nebo KDC-CX82).

To, co se může zdát být poruchou, může být pouze důsledek nesprávné obsluhy nebo nesprávného propojení. Než se obrátíte na servis, ověřte možný problém v následující tabulce.

EJECT:	V měniči není vložen zásobník. Zásobník není zaplněn. ⇨ Zásobník řádně vložte. V jednotce není CD. ⇨ Vložte CD.
NO DISC:	V zásobníku není žádný disk. ⇨ Do zásobníku vložte disk.
E-04:	V zásobníku není žádný disk. ⇨ Do zásobníku vložte disk. CD je silně znečištěn. CD je vložen obráceně. CD je příliš poškrábán. ⇨ CD vyčistěte a vložte správně.
BLANK:	Na MD není záznam.
NO TRACK:	Na MD nejsou zaznamenány skladby, ačkoliv má titul.
NO PANEL:	Čelo řízené jednotky, připojené k této jednotce bylo vyjmuté. ⇨ Vymňte jej.
E-77:	Přístroj z nějakého důvodu nefunguje. ⇨ Na přístroji stiskněte tlačítko reset. Jestliže kód "E-77" nezhasne, obraťte se na prodejce Kenwood.

E-99:	Případně může být z nějakého důvodu jednotka porouchaná. ⇨ Na zařízení stiskněte tlačítko Obnovit (Reset) Pokud nezmizí hlášení "E-99", obraťte se na vaše nejbližší servisní centrum.
HOLD:	Ochranný obvod se aktivuje, jestliže teplota uvnitř měniče překročí 60°C (140°F), a zablokuje veškerou činnost měniče. ⇨ Měnič ochlaďte stažením oken nebo zapnutím klimatizace. Jakmile teplota uvnitř měniče klesne pod 60°C (140°F), přístroj začne normálně pracovat.
NO NAME:	Pokus o zobrazení DNPS během přehrávání CD disku, není-li přednastavený název disku.
NO TITLE:	Pokus o zobrazení titulu disku nebo skladby během přehrávání MD disku, přestože disk nemá žádný titul.
NO TEXT:	Pokus o zobrazení textu disku nebo skladby během přehrávání CD disku, přestože disk nemá žádný text.
LOAD:	V měniči disků jsou vyměňovány disky.
◀ (Blikat):	Kazetový přehrávač nefunguje správně. ⇨ Vložte znovu kazetu. Pokud nelze vysunout kazetu nebo stále bliká displej, přestože byla kazeta znovu správně vložena, vypněte prosím zařízení a poraďte se v nejbližším servisním centru.
NO ACCES:	Po nastavení v měniči disků je funkce DNPP provedena bez jediného přehrávání.

Specifikace

Změny specifikací bez upozornění vyhrazeny.

Tuner FM

Kmitočtový rozsah (krok 50 kHz).....	87,5 MHz – 108,0 MHz
Citlivost (S/N = 26dB).....	0,7 μ V/75 Ω
Citlivost pro nerušený příjem (S/N = 46dB).....	1,6 μ V/75 Ω
Kmitočtová charakteristika (± 3 dB).....	30 Hz – 15 kHz
Odstup signál/šum (MONO).....	65 dB
Selektivita (DIN) (± 400 kHz).....	≥ 80 dB
Oddělení kanálů (1 kHz).....	35 dB

Tuner MW

Kmitočtový rozsah (krok 9 kHz).....	531 kHz – 1611 kHz
Citlivost (S/N = 20dB).....	25 μ V

Tuner LW

Kmitočtový rozsah.....	153 kHz – 281 kHz
Citlivost (S/N = 20dB).....	45 μ V

Kazetový přehrávač

Rychlost posuvu.....	4,76 cm/s
Kolísání (WRMS).....	0,08 %
Kmitočtová charakteristika (± 3 dB) (120 μ s).....	30 Hz – 14 kHz
Oddělení kanálů (1 kHz).....	43 dB
Odstup signál/šum.....	54 dB

Zesilovač

Maximální výstupní výkon.....	45 W x 4
Výstupní výkon (DIN 45324, +B=14,4 V).....	28 W x 4
Tónové korekce	
Hloubky :	100 Hz ± 10 dB
Středy :	1 kHz ± 10 dB
Výšky :	10 kHz ± 10 dB
Výstup pro předzesilovač – úroveň/zátěž (v průběhu přehrávání disku).....	2000 mV / 10 k Ω
Výstup pro předzesilovač – výstupní impedance.....	$\leq 600 \Omega$

Všeobecně

Napájecí napětí (dovoleno 11 – 16 V).....	14,4 V
Odběr proudu.....	10 A
Instalační rozměry (Š x V x H).....	182 x 53 x 152 mm
Hmotnost.....	1,4 kg

KENWOOD